



จังหวัดอุดรดิตถ์ โดย แขวงทางหลวงอุดรดิตถ์ที่ ๒

สัญญาที่ อต.๒/ม.๒/๕๓/๒๕๖๔

ลงวันที่ ๒๐ กันยายน ๒๕๖๔

งานจ้างเหมาทำการโครงการงานติดตั้งไฟฟ้าแสงสว่าง ทางหลวงหมายเลข ๑๒๖๘ ตอนควบคุม ๐๒๐๐ นาเจริญ - ปางไฮ กม.๑๒๔+๑๑๕ - กม.๑๒๔+๖๑๕ ตำบลม่วงเจ็ดต้น อำเภอบ้านโคก จังหวัดอุดรดิตถ์ ปริมาณงาน ๑ แห่ง (๙ ต้น)

ระหว่าง

จังหวัดอุดรดิตถ์ โดย แขวงทางหลวงอุดรดิตถ์ที่ ๒

กับ

ห้างหุ้นส่วนจำกัด ก.พัฒนาสุขภัณฑ์

วันเริ่มสัญญา ๒๑ กันยายน ๒๕๖๔

วันสิ้นสุดสัญญา ๑๙ ธันวาคม ๒๕๖๔

ระยะเวลาทำการ ๙๐ วัน

ค่างานตามสัญญา ๔๘๗,๙๒๔.๐๐ บาท

ค่าปรับตามสัญญาวันละ ๑,๒๒๐.๐๐ บาท

คณะกรรมการตรวจรับพัสดุ

๑. นายสุรเชษฐ ขวตหริ่ม

๒. นายศรัญญู หงษ์วงศ์

๓. นางบุตรี คร้ามศรี

รอ.ขท.อุดรดิตถ์ที่ ๒ (ว)

ชม.ขท.ม่วงเจ็ดต้น

ชฟ.ขท.อุดรดิตถ์ที่ ๒

ประธานกรรมการ

กรรมการ

กรรมการ

ผู้ควบคุมงาน

๑. นายเอกนรินทร์ มະທະ

ชม.ขท.บ้านโคก

ผู้ควบคุมงาน

ทะเบียนรายการเอกสารประกอบการทำสัญญา

สัญญาที่ อต.๒/ม.๒/๕๓/๒๕๖๔ ลงวันที่ ๒๐ กันยายน ๒๕๖๔

ระหว่างจังหวัดอุดรดิตถ์ โดย แขวงทางหลวงอุดรดิตถ์ที่ ๒ โดย นายบัณฑิต รักษาดี ตำแหน่ง
ผู้อำนวยการแขวงทางหลวงอุดรดิตถ์ที่ ๒ ผู้รับมอบอำนาจจากผู้ว่าราชการจังหวัดอุดรดิตถ์
ผู้ว่าจ้าง กับ ห้างหุ้นส่วนจำกัด ก.พัฒนาสุขภัณฑ์ จำกัด โดย นางกรชูลี นามคุณ
ผู้รับจ้างในการจ้างเหมาทำการ โครงการงานติดตั้งไฟฟ้าแสงสว่าง ทางหลวงหมายเลข ๑๒๖๘ ตอนควบคุม ๐๒๐๐
นาเจริญ - ปางไฮ กม.๑๒๔+๑๑๕ - กม.๑๒๔+๖๑๕ ตำบลม่วงเจ็ดต้น อำเภอน้ำโคง จังหวัดอุดรดิตถ์
ปริมาณงาน ๑ แห่ง (๙ ต้น)

ซึ่งได้ลงนามสัญญาไว้ต่อกัน เมื่อวันที่ ๒๐ เดือน กันยายน พ.ศ. ๒๕๖๔

ในวันทำสัญญาดังกล่าวมีเอกสารประกอบการทำสัญญา ดังนี้-

๑. บันทึกรายการทำสัญญา	จำนวน <u>๑</u> หน้า
๒. หนังสือค้ำประกันธนาคาร	จำนวน <u>๑</u> หน้า
๓. หนังสือมอบอำนาจ	จำนวน <u>-</u> หน้า
๔. เอกสารการรับรองของทางราชการ	จำนวน <u>๑๐</u> หน้า
๕. สัญญาจ้าง	จำนวน <u>๑๒</u> หน้า
๖. ข้อตกลงเพิ่มเติมแนบท้ายสัญญาจ้างเหมาก่อสร้าง	จำนวน <u>-</u> หน้า
๗. รายละเอียดการควบคุมงาน การจ่ายเงินและสูตรการปรับราคา	จำนวน <u>-</u> หน้า
๘. ข้อกำหนด หรือมาตรฐาน	จำนวน <u>๑</u> ชุด
๙. แบบรูป	จำนวน <u>๑๐</u> หน้า
๑๐. ใบแจ้งปริมาณงานและราคา	จำนวน <u>๑</u> หน้า
๑๑. ใบเสนอราคา	จำนวน <u>๑</u> หน้า

ได้จัดเอกสารดังกล่าวแนบเรื่องไว้ถูกต้องครบถ้วนแล้ว

(ลงชื่อ) กรชูลี เจ้าหน้าที่ผู้รับผิดชอบในการทำสัญญา
(นางสาวณัฐชา เกตุสด)

ตรวจสอบแล้วเอกสารถูกต้องครบถ้วนตามรายการข้างต้น

(ลงชื่อ) กรชูลี หพ.ขท.อุดรดิตถ์ที่ ๒
(นางสาวณัฐชา เกตุสด)

(ลงชื่อ) ปรานอมิ รอ.ขท.อุดรดิตถ์ที่ ๒ (บ)
(นางสาวปรานอมิ แดงสุวรรณ)

(ลงชื่อ) บัณฑิต ผอ.ขท.รักษาราชการแทน
(นายบัณฑิต รักษาดี) ผอ.ขท.อุดรดิตถ์ที่ ๒

บันทึกการขายการทำสัญญา

พ.๑-๐๕

กรมทางหลวง

เริ่มใช้ ๑๙ ธ.ค. ๔๕

สัญญาที่ อต.๒/ม.๒/๕๓/๒๕๖๔ ลงวันที่ ๒๐ กันยายน ๒๕๖๔

๑. ชื่อผู้รับจ้าง หรือ ผู้ขาย ห้างหุ้นส่วนจำกัด ก.พัฒนาสุขภัณฑ์ จำกัด โดย นางกรชูลี นามคุณ
๒. ชื่อหน่วยงาน แขวงทางหลวงอุตรดิตถ์ที่ ๒
๓. ชื่อผู้มีอำนาจอนุมัติ (ตำแหน่ง) ผอ.ขท.อุตรดิตถ์ที่ ๒ อนุมัติเมื่อ ๑๕ กันยายน ๒๕๖๔
๔. จ้าง โดยวิธี เฉพาะเจาะจง
๕. คำงานรายนี้ถือจ่ายจากงบประมาณปี พ.ศ. ๒๕๖๔ แผนงาน ยุทธศาสตร์ส่งเสริมการพัฒนาจังหวัดและกลุ่มจังหวัดแบบบูรณาการ
ทางหลวงหมายเลข ๑๒๖๘ ตอนควบคุม ๐๒๐๐ นาเจริญ - ปางไฮ กม.๑๒๔+๑๑๕ - กม.๑๒๔+๖๑๕
ตำบลม่วงเจ็ดต้น อำเภอบ้านโคก จังหวัดอุตรดิตถ์
ปริมาณงาน ๑ แห่ง (๙ ต้น) จำนวน ๔๘๘,๐๐๐.๐๐ บาท
ได้รับใบจัดสรรงบประมาณรายจ่ายเลขที่ ๑๐๐๐๐๑๓๘๔๔ ลงวันที่ ๓๐ กรกฎาคม ๒๕๖๔ จำนวน ๔๘๘,๐๐๐.๐๐ บาท
๖. ราคาคิดเป็นหน่วยละ — บาท รวมค่างาน ๔๘๘,๙๒๔.๐๐ บาท
เงินล่วงหน้า ๑๕ % เป็นเงิน ๗๓,๓๓๘.๖๐ บาท
๗. เงินจัดสรรตามหนังสือเลขที่ — ลงวันที่ —
๘. คร.ม.อนุมัติให้ผูกพันงบประมาณข้ามปี พ.ศ. — ถึง พ.ศ. — ตามหนังสือเลขที่ — ลงวันที่ — วงเงิน — บาท
๙. เงินประกันสัญญา ๒๔,๓๙๗ บาท โดย
 เงินสด — บาท
 เชื้อธนาคาร — เลขที่ — ลงวันที่ —
 หนังสือค้ำประกันประกัน ธนาคารกรุงศรีอยุธยา จำกัด (มหาชน) สาขาหมวกเหล็ก เลขที่ ๐๕๕/๒๕๖๔/๐๐๐๑๖/๐๐๓ ลงวันที่ ๒๐ กันยายน ๒๕๖๔
 อื่น ๆ —
๑๐. เงินค้ำประกันผลงาน ๑๐ %
๑๑. ค่าปรับผิดสัญญาจ้างวันละ ๑,๒๒๐.๐๐ บาท
 ค่าปรับผิดสัญญาซื้อ — % ต่อวัน ของราคาส่งของที่ยังไม่ได้ส่งมอบ
๑๒. วันเริ่มต้นสัญญาวันที่ ๒๑ กันยายน ๒๕๖๔
๑๓. วันสิ้นสุดสัญญาวันที่ ๑๙ ธันวาคม ๒๕๖๔ (ระยะเวลาดำเนินการ ๙๐ วัน)

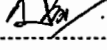
ลงชื่อ  ผู้บันทึก
(นางสาวปรานอม แต่งสุวรรณ)

ลงวันที่ ๒๐ กันยายน ๒๕๖๔

หมายเหตุ

สัญญาจ้างก่อสร้าง

สัญญาเลขที่ อต๒/ม๒/๕๓/๖๔

สัญญาฉบับนี้ทำขึ้น ณ แขวงทางหลวงอุดรดิตถ์ที่ ๒ ตำบล/แขวง จีวังาม อำเภอ/เขต เมืองอุดรดิตถ์ จังหวัดอุดรดิตถ์ เมื่อวันที่ ๒๐ กันยายน ๒๕๖๔ ระหว่าง จังหวัดอุดรดิตถ์ โดย แขวงทางหลวงอุดรดิตถ์ที่ ๒ โดย นายบัณฑิต รักษาดี ตำแหน่ง ผู้อำนวยการแขวงทางหลวงอุดรดิตถ์ที่ ๒ ผู้รับมอบอำนาจจากผู้ว่าราชการจังหวัดอุดรดิตถ์ ซึ่งต่อไปในสัญญานี้เรียกว่า "ผู้ว่าจ้าง" ฝ่ายหนึ่ง กับ ห้างหุ้นส่วนจำกัด ก.พัฒนาสุขภัณฑ์ ซึ่งจดทะเบียนเป็นนิติบุคคล ณ สำนักงานทะเบียนหุ้นส่วนบริษัทกลาง กรมพัฒนาธุรกิจการค้า กระทรวงพาณิชย์ มีสำนักงานใหญ่อยู่ เลขที่ ๗ หมู่ ๑๐ ตำบล/แขวง พญาเย็น อำเภอ/เขต ปากช่อง จังหวัด นครราชสีมา โดยนางกรชูลี นามคุณ ผู้มีอำนาจลงนามผูกพันนิติบุคคลปรากฏตามหนังสือรับรองของ สำนักงานทะเบียนหุ้นส่วนบริษัทกลาง กรมพัฒนาธุรกิจการค้า กระทรวงพาณิชย์ ที่ E๑๐๐๙๑๒๒๐๒๓๗๔๒๓ ลงวันที่ ๑๙ กรกฎาคม ๒๕๖๔ แนบท้ายสัญญานี้ ซึ่งต่อไปในสัญญานี้เรียกว่า "ผู้รับจ้าง" อีกฝ่ายหนึ่ง

คู่สัญญาได้ตกลงกันมีข้อความดังต่อไปนี้

ข้อ ๑. ข้อตกลงว่าจ้าง

ผู้ว่าจ้างตกลงจ้างและผู้รับจ้างตกลงรับจ้างทำงาน เหมာทำการโครงการงานติดตั้งไฟฟ้าแสงสว่างทางหลวงหมายเลข ๑๒๖๘ ตอนควบคุม ๐๒๐๐ นาเจริญ - ปางไฮ กม.๑๒๔+๑๑๕ - กม.๑๒๔+๖๑๕ ตำบลม่วงเจ็ดต้น อำเภอบ้านโคก จังหวัดอุดรดิตถ์ ปริมาณงาน ๑ แห่ง (๙ ต้น) ณ ตำบลม่วงเจ็ดต้น อำเภอบ้านโคก จังหวัดอุดรดิตถ์

ตำบล/แขวง จีวังาม อำเภอ/เขต เมืองอุดรดิตถ์ จังหวัด อุดรดิตถ์ ตามข้อกำหนดและเงื่อนไขแห่งสัญญานี้รวมทั้งเอกสารแนบท้ายสัญญานี้

ผู้รับจ้างตกลงที่จะจัดหาแรงงานและวัสดุ เครื่องมือเครื่องใช้ ตลอดจนอุปกรณ์ต่างๆ ชนิดดีเพื่อใช้ในงานจ้างตามสัญญานี้

ข้อ ๒. เอกสารอันเป็นส่วนหนึ่งของสัญญา

เอกสารแนบท้ายสัญญาดังต่อไปนี้ให้ถือเป็นส่วนหนึ่งของสัญญานี้

๒.๑	ผนวก ๑ แบบรูป	จำนวน ๑๐ หน้า
๒.๒	ผนวก ๒ ใบแจ้งปริมาณงานและราคา	จำนวน ๑ หน้า
๒.๓	ผนวก ๓ ใบเสนอราคา	จำนวน ๑ หน้า
๒.๔	ผนวก ๔ หลักเกณฑ์การพิจารณาให้เป็นผู้ขาดคุณสมบัติเสนอราคา	จำนวน ๑ หน้า
๒.๕	ผนวก ๕ รายการงานที่ผู้รับจ้างต้องรับผิดชอบในความชำรุดบกพร่องของงานจ้างหรือความเสียหายภายในกำหนดเวลา	จำนวน ๑ หน้า

.....
ผู้ว่าจ้าง

.....
ผู้รับจ้าง



๒.๖	ผนวก ๖	รายละเอียดการควบคุมงาน การจ่ายเงินและสูตรการปรับราคา	จำนวน - หน้า
๒.๗	ผนวก ๗	รายละเอียดต่อท้ายสัญญา	จำนวน ๒ หน้า
๒.๘	ผนวก ๘	เงื่อนไขการเสนอแผนการทำงาน	จำนวน ๑ หน้า
๒.๙	ผนวก ๙	ข้อกำหนดและมาตรฐานทั่วไป งานติดตั้งไฟฟ้าแสงสว่างบนทางหลวง	จำนวน ๑ เล่ม
๒.๑๐	ผนวก ๑๐	รายละเอียดการติดตั้งไฟฟ้าแสงสว่าง เพิ่มเติม แนบท้ายสัญญา	จำนวน ๒ หน้า
๒.๑๑	ผนวก ๑๑	แนวทางการพิจารณาขยายอายุสัญญาหรือการงดหรือลดค่าปรับ งานจ้างเหมาของกรมทางหลวง (สิงหาคม ๒๕๖๑)	จำนวน ๑ เล่ม

ความใดในเอกสารแนบท้ายสัญญาที่ขัดหรือแย้งกับข้อความในสัญญานี้ ให้ใช้ข้อความในสัญญานี้ บังคับ และในกรณีที่เอกสารแนบท้ายสัญญาขัดแย้งกันเอง ผู้รับจ้างจะต้องปฏิบัติตามคำวินิจฉัยของผู้ว่าจ้าง คำวินิจฉัยของผู้ว่าจ้างให้ถือเป็นที่สุด และผู้รับจ้างไม่มีสิทธิเรียกร้องค่าจ้าง ค่าเสียหายหรือค่าใช้จ่ายใดๆ เพิ่มเติมจากผู้ว่าจ้างทั้งสิ้น

ข้อ ๓. หลักประกันการปฏิบัติตามสัญญา

ในขณะที่ทำสัญญานี้ผู้รับจ้างได้นำหลักประกันเป็น หนังสือค้ำประกันของธนาคาร กรุงศรีอยุธยา จำกัด (มหาชน) สาขามวกเหล็ก เลขที่ ๐๕๕/๒๕๖๔/๐๐๐๑๖/๐๐๓ ลงวันที่ ๒๐ กันยายน ๒๕๖๔ เป็นจำนวนเงิน ๒๔,๓๙๗.๐๐ บาท (สองหมื่นสี่พันสามร้อยเก้าสิบเจ็ดบาทถ้วน) ซึ่งเท่ากับร้อยละ ๕ (ห้า) ของราคาค่าจ้างตามสัญญา มามอบให้แก่ผู้ว่าจ้างเพื่อเป็นหลักประกันการปฏิบัติตามสัญญานี้

กรณีผู้รับจ้างใช้หนังสือค้ำประกันมาเป็นหลักประกันการปฏิบัติตามสัญญา หนังสือค้ำประกันดังกล่าว จะต้องออกโดยธนาคารที่ประกอบกิจการในประเทศไทย หรือโดยบริษัทเงินทุนหรือบริษัทเงินทุนหลักทรัพย์ที่ได้รับอนุญาตให้ประกอบกิจการเงินทุนเพื่อการพาณิชย์และประกอบธุรกิจ ค้ำประกันตามประกาศของธนาคารแห่งประเทศไทย ตามรายชื่อบริษัทเงินทุนที่ธนาคารแห่งประเทศไทยแจ้งเวียนให้ทราบตามแบบที่คณะกรรมการนโยบายการจัดซื้อจัดจ้างและการบริหารพัสดุภาครัฐกำหนดหรืออาจเป็นหนังสือค้ำประกันอิเล็กทรอนิกส์ตามวิธีการที่กรมบัญชีกลางกำหนดก็ได้ และจะต้องมีอายุการค้ำประกันตลอดไปจนกว่าผู้รับจ้างพ้นข้อผูกพันตามสัญญานี้

หลักประกันที่ผู้รับจ้างนำมามอบให้ตามวรรคหนึ่ง จะต้องมียุครอบคลุมความรับผิดชอบทั้งปวงของผู้รับจ้างตลอดอายุสัญญา ถ้าหลักประกันที่ผู้รับจ้างนำมามอบให้ดังกล่าวลดลงหรือเสื่อมค่าลง หรือมีอายุไม่ครอบคลุมถึงความรับผิดชอบของผู้รับจ้างตลอดอายุสัญญา ไม่ว่าจะด้วยเหตุใดๆ ก็ตาม รวมถึงกรณี ผู้รับจ้างส่งมอบงานล่าช้าเป็นเหตุให้ระยะเวลาแล้วเสร็จหรือวันครบกำหนดความรับผิดชอบในความชำรุดบกพร่องตามสัญญาเปลี่ยนแปลงไป ไม่ว่าจะเกิดขึ้นคราวใด ผู้รับจ้างต้องหาหลักประกันใหม่หรือหลักประกันเพิ่มเติมให้มีจำนวนครบถ้วนตามวรรคหนึ่งนำมามอบให้แก่ผู้ว่าจ้างภายใน ๑๕ (สิบห้า) วัน นับถัดจากวันที่ได้รับแจ้งเป็นหนังสือจากผู้ว่าจ้าง

หลักประกันที่ผู้รับจ้างนำมามอบไว้ตามข้อนี้ ผู้ว่าจ้างจะคืนให้แก่ผู้รับจ้าง โดยไม่มีดอกเบี้ย เมื่อผู้รับ

.....
ผู้ว่าจ้าง

.....
ผู้รับจ้าง



จ้างพ้นจากข้อผูกพัน และความรับผิดชอบทั้งปวงตามสัญญาแล้ว

ข้อ ๔ (ก) ค่าจ้างและการจ่ายเงิน

ผู้ว่าจ้างตกลงจ่ายและผู้รับจ้างตกลงรับเงินค่าจ้างเป็นจำนวนเงิน ๔๘๗,๙๒๔.๐๐ บาท (สี่แสนแปดหมื่นเจ็ดพันเก้าร้อยยี่สิบสี่บาทถ้วน) ซึ่งได้รวมภาษีมูลค่าเพิ่ม จำนวน ๓๑,๙๒๐.๒๖ บาท (สามหมื่นหนึ่งพันเก้าร้อยยี่สิบบาทยี่สิบหกสตางค์) ตลอดจนภาษีอากรอื่น ๆ และค่าใช้จ่ายทั้งปวงด้วยแล้ว โดยถือราคาต่อหน่วยเป็นเกณฑ์ ตามรายการ แต่ละประเภท ดังที่ได้กำหนดไว้ในใบแจ้งปริมาณงานและราคา ตามเอกสารแนบท้ายสัญญาผนวก ๓

คู่สัญญาทั้งสองฝ่าย ต่างตกลงว่า จำนวนปริมาณงานที่กำหนดไว้ในบัญชีรายการก่อสร้าง หรือใบแจ้งปริมาณงาน และราคานี้ เป็นจำนวนโดยประมาณเท่านั้น จำนวนปริมาณงานที่แท้จริงอาจจะมาก หรือน้อยกว่านี้ได้ ซึ่งผู้ว่าจ้าง จะจ่ายเงินค่าจ้าง ให้แก่ผู้รับจ้าง ตามราคาต่อหน่วยของงาน แต่ละรายการที่ได้ทำเสร็จจริง คู่สัญญาทั้งสองฝ่าย ต่างตกลง ที่จะไม่เปลี่ยนแปลงราคาต่อหน่วย หรือเรียกหรือค่าสินไหมทดแทน อันเกิดจาก การที่จำนวนปริมาณงานในแต่ละรายการ ได้แตกต่างไปจากที่กำหนดไว้ในสัญญา ทั้งนี้ นอกจากในกรณีต่อไปนี้

๔.๑ เมื่อปริมาณงานที่ทำเสร็จจริงในส่วนที่เกินกว่า ร้อยละ ๑๒๕ (หนึ่งร้อยยี่สิบห้า) แต่ไม่เกินร้อยละ ๑๕๐ (หนึ่งร้อยห้าสิบ) ของปริมาณงาน ที่กำหนดไว้ในสัญญา หรือใบแจ้งปริมาณงาน และราคา จะจ่ายให้อัตราร้อยละ ๙๐ (เก้าสิบ) ของราคาต่อหน่วย ตามสัญญา

๔.๒ เมื่อปริมาณงาน ที่ทำเสร็จจริง ในส่วนที่เกินกว่า ร้อยละ ๑๕๐ (หนึ่งร้อยห้าสิบ) ของปริมาณงานที่กำหนดไว้ในสัญญา หรือใบแจ้งปริมาณงาน และราคาจะจ่ายให้ ในอัตราร้อยละ ๘๓ (แปดสิบสาม) ของราคาต่อหน่วย ตามสัญญา

๔.๓ เมื่อปริมาณงานที่ทำเสร็จจริง น้อยกว่าร้อยละ ๗๕ (เจ็ดสิบห้า) ของปริมาณงาน ที่กำหนดไว้ในสัญญา หรือใบแจ้งปริมาณงานและราคา จะจ่ายให้ตามราคาต่อหน่วยในสัญญา และจะจ่ายเพิ่มชดเชย เป็นค่า overhead และ mobilization สำหรับงานรายการ นั้นในอัตราร้อยละ ๑๗ (สิบเจ็ด) ของผลต่าง ระหว่างปริมาณงานทั้งหมด ของงานรายการนั้น ตามสัญญาโดยประมาณ กับปริมาณงานที่ทำเสร็จจริง คูณด้วย ราคาต่อหน่วยตามสัญญา ทั้งนี้ การจ่ายเงินเพิ่มชดเชยเป็นค่า overhead และ mobilization ดังกล่าว ผู้ว่าจ้างจะจ่ายให้แก่ผู้รับจ้างในงวดสุดท้ายของการจ่ายเงินค่าจ้างตามสัญญา

๔.๔ ผู้ว่าจ้างจะจ่ายเงินที่เพิ่มขึ้นตามข้อ ๔.๑ หรือ ๔.๒ ดังกล่าวข้างต้น ในงวดสุดท้ายของการจ่ายเงิน หรือก่อนงวดสุดท้ายของการจ่ายเงินตามผู้ว่าจ้างจะพิจารณาเห็นสมควร เว้นแต่กรณีที่ผู้ว่าจ้างพิจารณาเห็นว่าปริมาณงานที่ทำเสร็จจริงดังกล่าว มิได้มีส่วนเกี่ยวข้องกับงานอื่นที่เหลือ อีกทั้งงานที่เหลืออยู่ก็มิได้มีผลกระทบต่อค่าจ้างงานที่แล้วเสร็จจริงในงวดดังกล่าว ทั้งนี้ ผู้ว่าจ้างอาจจ่ายเงินที่เพิ่มขึ้นให้แก่ผู้รับจ้างพร้อมกับการจ่ายเงินค่าจ้างงวดนั้นๆ และการพิจารณาว่างานใดอยู่ในหลักเกณฑ์ดังกล่าวหรือไม่ เป็นดุลพินิจโดยเด็ดขาดของผู้ว่าจ้าง

ผู้ว่าจ้าง ตกลงที่จะจ่ายเงินค่าจ้าง ให้แก่ผู้รับจ้าง เป็นรายเดือน ตามเงื่อนไขที่สำเร็จจริง เมื่อ ผู้ว่าจ้าง หรือเจ้าหน้าที่ ของผู้ว่าจ้างได้ทำการตรวจสอบผลงาน ที่ทำเสร็จแล้ว และปรากฏว่าเป็นที่พอใจ ตรงตามข้อกำหนด แห่งสัญญานี้ ทุกประการ ผู้ว่าจ้าง จะออกหนังสือรับรอง การรับมอบงานนั้น ให้แก่ผู้รับจ้าง

.....
ผู้ว่าจ้าง

.....
ผู้รับจ้าง

* หน่วยงานส่วนจำกัด *
ก.พิมนาสภักษี
* หน่วยงานรับจ้าง *
ก.พิมนาสภักษี

การจ่ายเงินงวดสุดท้าย จะจ่ายให้ เมื่องานทั้งหมด ตามสัญญา ได้แล้วเสร็จทุกประการรวมทั้งการทำ สถานที่ก่อสร้าง ให้สะอาดเรียบร้อย ตามที่กำหนดไว้ ในข้อ ๒๐

การจ่ายเงินตามเงื่อนไขแห่งสัญญานี้ ผู้ว่าจ้างจะโอนเงิน เข้าบัญชีเงินฝากธนาคารของผู้รับจ้างชื่อ ธนาคารกรุงไทยจำกัด (มหาชน) มวกเหล็ก ชื่อบัญชี ทางการเงินส่วนจำกัด ก.พัฒนาสุภกันท์ เลขที่บัญชี ๙๘๓๘๒๕๒๙๙๙ ทั้งนี้ ผู้รับจ้างตกลง เป็นผู้รับภาระเงินค่าธรรมเนียมหรือค่าบริการอื่นใดเกี่ยวกับการโอนรวมทั้งค่าใช้จ่ายอื่นใด (ถ้ามี) ที่ธนาคารเรียกเก็บ และยินยอมให้มีการหักเงินดังกล่าวจากจำนวนเงินโอนในงวดนั้นๆ (ความในวรรคนี้ใช้สำหรับกรณีที่หน่วยงานของรัฐจะจ่ายเงินตรงให้แก่ผู้รับจ้าง (ระบบ Direct Payment) โดยการโอนเงินเข้าบัญชีเงินฝากธนาคารของผู้รับจ้าง ตามแนวทางที่กระทรวงการคลังหรือหน่วยงานของรัฐเจ้าของงบประมาณเป็นผู้กำหนด แล้วแต่กรณี)

ข้อ ๕. เงินค่าจ้างล่วงหน้า

ผู้ว่าจ้างตกลงจ่ายเงินค่าจ้างล่วงหน้าให้แก่ผู้รับจ้างเป็นจำนวนเงิน ๗๓,๑๘๘.๖๐ บาท (เจ็ดหมื่นสามพันหนึ่งร้อยแปดสิบแปดบาทหกสิบสตางค์) ซึ่งเท่ากับร้อยละ ๑๕ (สิบห้าบาทถ้วน) ของราคาค่าจ้าง ตามสัญญาที่ระบุไว้ในข้อ ๔

เงินค่าจ้างล่วงหน้างกล่าวจะจ่ายให้ภายหลังจากที่ผู้รับจ้างได้วางหลักประกันการรับเงินค่าจ้างล่วงหน้าเป็น ...หนังสือค้ำประกัน... เดิมตามจำนวนเงินค่าจ้างล่วงหน้างนั้นให้แก่ผู้ว่าจ้าง ผู้รับจ้างจะต้องออกใบเสร็จรับเงินค่าจ้างล่วงหน้าตามแบบที่ผู้ว่าจ้างกำหนดให้และผู้รับจ้างตกลงที่จะกระทำตามเงื่อนไขอันเกี่ยวกับการใช้จ่ายและการใช้คืนเงินค่าจ้างล่วงหน้างนั้น ดังต่อไปนี้

๕.๑ ผู้รับจ้างจะใช้เงินค่าจ้างล่วงหน้างนั้นเพื่อเป็นค่าใช้จ่ายในการปฏิบัติงานตามสัญญาเท่านั้นหากผู้รับจ้างใช้จ่ายเงินค่าจ้างล่วงหน้าง หรือส่วนใดส่วนหนึ่งของเงินค่าจ้างล่วงหน้างนั้นในทางอื่นผู้ว่าจ้างอาจจะเรียกเงินค่าจ้างล่วงหน้างนั้นคืนจากผู้รับจ้างหรือบังคับเอาจากหลักประกันการรับเงินค่าจ้างล่วงหน้างได้ทันที

๕.๒ เมื่อผู้ว่าจ้างเรียกร้อง ผู้รับจ้างต้องแสดงหลักฐานการใช้จ่ายเงินค่าจ้างล่วงหน้างเพื่อพิสูจน์ว่าได้เป็นไปตามข้อ ๕.๑ ภายในกำหนด ๑๕ (สิบห้า) วัน นับถัดจากวันได้รับแจ้งเป็นหนังสือจากผู้ว่าจ้างหากผู้รับจ้างไม่อาจแสดงหลักฐานดังกล่าวภายในกำหนด ๑๕ วัน (สิบห้า) ผู้ว่าจ้างอาจเรียกเงินค่าจ้างล่วงหน้างนั้นคืนจากผู้รับจ้าง หรือบังคับเอาจากหลักประกันการรับเงินค่าจ้างล่วงหน้างได้ทันที

๕.๓ (ก) (สำหรับสัญญาที่เป็นราคาต่อหน่วย)

ในการจ่ายเงินค่าจ้างให้แก่ผู้รับจ้างตามข้อ ๔ (ก) ผู้ว่าจ้างจะหักเงินค่าจ้างในแต่ละเดือนเพื่อชดใช้คืนเงินค่าจ้างล่วงหน้างไว้จำนวนร้อยละ ๑๕.๐๐ (สิบห้า) ของจำนวนเงินค่าจ้างในแต่ละเดือน ทั้งนี้ จนกว่าจำนวนเงินที่หักไว้จะครบตามจำนวนเงินค่าจ้างล่วงหน้างที่ผู้รับจ้างได้รับไปแล้ว ยกเว้นค่าจ้างเดือนสุดท้ายจะหักไว้เป็นจำนวนเท่ากับจำนวนเงินค่าจ้างล่วงหน้างที่เหลือทั้งหมด

๕.๔ เงินจำนวนใด ๆ ก็ตามที่ผู้รับจ้างจะต้องจ่ายให้แก่ผู้ว่าจ้างเพื่อชำระหนี้หรือเพื่อชดใช้ความรับผิดชอบต่างๆ ตามสัญญา ผู้ว่าจ้างจะหักเอาจากเงินค่าจ้างงวดที่จะจ่ายให้แก่ผู้รับจ้างก่อนที่จะหักชดใช้คืนเงินค่าจ้างล่วงหน้าง

๕.๕ ในกรณีที่มีการบอกเลิกสัญญา หากเงินค่าจ้างล่วงหน้างที่เหลือเกินกว่าจำนวนเงินที่ผู้รับจ้างจะได้

.....
ผู้ว่าจ้าง



รับหลังจากหักชดใช้ในกรณีอื่นแล้วผู้รับจ้างจะต้องจ่ายเงิน จำนวนที่เหลือนั้นให้แก่ผู้ว่าจ้างภายใน ๗ (เจ็ด) วัน นับถัดจากวัน
ได้รับแจ้งเป็นหนังสือจากผู้ว่าจ้าง

๕.๖ (ก) (สำหรับสัญญาที่เป็นราคาต่อหน่วย)

ผู้ว่าจ้างจะคืนหลักประกันการรับเงินค่าจ้างล่วงหน้าให้แก่ผู้รับจ้าง ต่อเมื่อ ผู้ว่าจ้างได้หักเงิน
ค่าจ้างไว้ครบจำนวนเงินค่าจ้างล่วงหน้าตามข้อ ๕.๓ (ก)

ข้อ ๖. การหักเงินประกันผลงาน

ในการจ่ายเงินให้แก่ผู้รับจ้างแต่ละงวด ผู้ว่าจ้างจะหักเงินจำนวนร้อยละ ๑๐ (สิบ) ของเงินที่ต้อง
จ่ายในงวดนั้น เพื่อเป็นประกันผลงาน ในกรณีที่เงินประกันผลงานจะต้องถูกหักไว้ทั้งสิ้นไม่ต่ำกว่า - เดือน (สำหรับสัญญาที่เป็น
ราคาต่อหน่วย) หรือจำนวนบาท (สำหรับสัญญาที่เป็นราคาเหมารวม) ผู้รับจ้างมีสิทธิที่จะขอเงินประกันผลงานคืน โดย
ผู้รับจ้างจะต้องวางหนังสือค้ำประกันของธนาคารซึ่งออกโดยธนาคารภายในประเทศ มาวางไว้ต่อผู้ว่าจ้างเพื่อเป็นหลักประกัน
แทนก็ได้

ผู้ว่าจ้างจะคืนเงินประกันผลงาน และ/หรือ หนังสือค้ำประกันของธนาคารดังกล่าว
ตามวรรคหนึ่งให้แก่ผู้รับจ้างพร้อมกับการจ่ายเงินงวดสุดท้าย

ข้อ ๗ (ข) กำหนดเวลาแล้วเสร็จและสิทธิของผู้ว่าจ้างในการบอกเลิกสัญญา

ผู้รับจ้างต้องเริ่มทำงานที่รับจ้างภายในวันที่ ๒๑ เดือน กันยายน พ.ศ. ๒๕๖๔ และจะต้องทำงาน
ให้แล้วเสร็จบริบูรณ์ภายในวันที่ ๑๙ เดือน ธันวาคม พ.ศ. ๒๕๖๔ ถ้าผู้รับจ้างมิได้ลงมือทำงานภายในกำหนดเวลา หรือไม่
สามารถทำงานให้แล้วเสร็จตามกำหนดเวลา หรือมีเหตุให้เชื่อได้ว่า ผู้รับจ้างไม่สามารถทำงานให้แล้วเสร็จภายในกำหนดเวลา
หรือจะแล้วเสร็จล่าช้าเกินกว่ากำหนดเวลา หรือผู้รับจ้างทำผิดสัญญาข้อใดข้อหนึ่ง หรือตกเป็นผู้ถูกพิทักษ์ทรัพย์เด็ดขาด หรือตก
เป็นผู้ล้มละลาย หรือเพิกเฉยไม่ปฏิบัติตามคำสั่งของคณะกรรมการตรวจรับพัสดุหรือผู้ควบคุมงานหรือบริษัทที่ปรึกษา
ซึ่งได้รับมอบอำนาจจากผู้ว่าจ้าง ผู้ว่าจ้างมีสิทธิที่จะบอกเลิกสัญญานี้ได้ และมีสิทธิจ้างผู้รับจ้างรายใหม่ เข้าทำงานของผู้รับจ้าง
ให้ลุล่วงไปด้วย การใช้สิทธิบอกเลิกสัญญานั้นไม่กระทบสิทธิของผู้ว่าจ้างที่จะเรียกร้องค่าเสียหายจากผู้รับจ้าง

การที่ผู้ว่าจ้างมิใช้สิทธิเลิกสัญญาดังกล่าวข้างต้นไม่เป็นเหตุให้ผู้รับจ้างพ้นจาก
ความรับผิดชอบตามสัญญา

ข้อ ๘ ความรับผิดชอบในความชำรุดบกพร่องของงานจ้าง

เมื่องานแล้วเสร็จบริบูรณ์ และผู้ว่าจ้างได้รับมอบงานจากผู้รับจ้างหรือจากผู้รับจ้างรายใหม่ ในกรณีที่มีการ
บอกเลิกสัญญาตามข้อ ๗ หากมีเหตุชำรุดบกพร่องหรือเสียหายเกิดขึ้นจากการจ้างนี้ ภายในกำหนด ๓ (สาม) ปี นับถัดจากวันที่
ได้รับมอบงานดังกล่าว ซึ่งความชำรุดบกพร่องหรือเสียหายนั้นเกิดจากความบกพร่องของผู้รับจ้างอันเกิดจากการใช้วัสดุที่ไม่ถูก

.....
ผู้ว่าจ้าง

.....
ผู้รับจ้าง



ต้องหรือทำไว้ไม่เรียบร้อย หรือทำไม่ถูกต้องตามมาตรฐานแห่งหลักวิชา ผู้รับจ้างจะต้องรีบทำการแก้ไข ให้เป็นที่เรียบร้อยโดยไม่ชักช้า โดยผู้ว่าจ้างไม่ต้องออกเงินใดๆ ในการนี้ทั้งสิ้น หากผู้รับจ้างไม่กระทำการดังกล่าวภายในกำหนด ๑๕ (สิบห้า) วัน นับถัดจากวันที่ได้รับแจ้งเป็นหนังสือจาก ผู้ว่าจ้างหรือไม่ทำการแก้ไขให้ถูกต้องเรียบร้อยภายในเวลาที่ผู้ว่าจ้างกำหนด ให้ผู้ว่าจ้างมีสิทธิที่จะทำการนั้นเองหรือจ้างผู้อื่นให้ทำงานนั้น โดยผู้รับจ้างต้องเป็นผู้ออกค่าใช้จ่ายเองทั้งสิ้น

ในกรณีเร่งด่วนจำเป็นต้องรีบแก้ไขเหตุชำรุดบกพร่องหรือเสียหายโดยเร็ว และไม่อาจรอให้ผู้รับจ้างแก้ไข ในระยะเวลาที่กำหนดไว้ตามวรรคหนึ่งได้ ผู้ว่าจ้างมีสิทธิเข้าจัดการแก้ไขเหตุชำรุดบกพร่องหรือเสียหายนั้นเอง หรือจ้างผู้อื่นให้ซ่อมแซมความชำรุดบกพร่องหรือเสียหาย โดยผู้รับจ้าง ต้องรับผิดชอบชำระค่าใช้จ่ายทั้งหมด

การที่ผู้ว่าจ้างทำการนั้นเอง หรือจ้างผู้อื่นให้ทำงานนั้นแทนผู้รับจ้าง ไม่ทำให้ผู้รับจ้าง หลุดพ้นจากความรับผิดตามสัญญา หากผู้รับจ้างไม่ชดใช้ค่าใช้จ่ายหรือค่าเสียหายตามที่ผู้ว่าจ้างเรียกร้องผู้ว่าจ้างมีสิทธิบังคับจากหลักประกันการปฏิบัติตามสัญญาได้

ข้อ ๙ การจ้างช่วง

ผู้รับจ้างจะต้องไม่เอางานทั้งหมดหรือแต่บางส่วนแห่งสัญญานี้ไปจ้างช่วงอีกทอดหนึ่ง เว้นแต่การจ้างช่วงงานแต่บางส่วนที่ได้รับอนุญาตเป็นหนังสือจากผู้ว่าจ้างแล้ว การที่ผู้ว่าจ้างได้อนุญาตให้จ้างช่วงงานแต่บางส่วนดังกล่าวนี้ ไม่เป็นเหตุให้ผู้รับจ้างหลุดพ้นจากความรับผิดหรือพันธะหน้าที่ตามสัญญานี้ และผู้รับจ้างจะยังคงต้องรับผิดชอบในความผิดและความประมาทเลินเล่อของผู้รับจ้างช่วง หรือของตัวแทนหรือลูกจ้างของผู้รับจ้างช่วงนั้นทุกประการ

กรณีผู้รับจ้างไปจ้างช่วงงานแต่บางส่วนโดยฝ่าฝืนความในวรรคหนึ่ง ผู้รับจ้างต้องชำระค่าปรับให้แก่ผู้ว่าจ้างเป็นจำนวนเงินในอัตราร้อยละ ๑๐ (สิบ) ของวงเงินของงานที่จ้างช่วงตามสัญญา ทั้งนี้ ไม่ตัดสิทธิผู้ว่าจ้างในการบอกเลิกสัญญา

ข้อ ๑๐ การควบคุมงานของผู้รับจ้าง

ผู้รับจ้างจะต้องควบคุมงานที่รับจ้างอย่างเอาใจใส่ ด้วยประสิทธิภาพและความชำนาญ และในระหว่างทำงานที่รับจ้างจะต้องจัดให้มีผู้แทนซึ่งทำงานเต็มเวลาเป็นผู้รับผิดชอบควบคุมงานของ ผู้รับจ้าง ผู้แทนดังกล่าวจะต้องได้รับมอบอำนาจจากผู้รับจ้าง คำสั่งหรือคำแนะนำต่างๆ ที่ผู้ว่าจ้าง คณะกรรมการตรวจรับพัสดุ ผู้ควบคุมงาน หรือบริษัทที่ปรึกษาที่ผู้ว่าจ้างแต่งตั้ง ได้แจ้งแก่ผู้แทนเช่นว่านั้น ให้ถือว่าเป็นคำสั่งหรือคำแนะนำที่ได้แจ้งแก่ผู้รับจ้าง การแต่งตั้งผู้แทนตามข้อนี้จะต้องทำเป็นหนังสือและต้องได้รับความเห็นชอบเป็นหนังสือ จากผู้ว่าจ้าง การเปลี่ยนตัวหรือแต่งตั้งผู้แทนใหม่จะทำได้หากไม่ได้รับความเห็นชอบ เป็นหนังสือจากผู้ว่าจ้างก่อน

ผู้ว่าจ้างมีสิทธิที่จะขอให้เปลี่ยนตัวผู้แทนตามวรรคหนึ่ง โดยแจ้งเป็นหนังสือไปยังผู้รับจ้าง และผู้รับจ้างจะต้องทำการเปลี่ยนตัวผู้แทนนั้นโดยพลัน โดยไม่คิดค่าจ้างหรือราคาเพิ่มหรืออ้างเป็นเหตุเพื่อขยายอายุสัญญาอันเนื่องมาจากเหตุนี้

ข้อ ๑๑ ความรับผิดของผู้รับจ้าง

.....
ผู้ว่าจ้าง

.....
ผู้รับจ้าง



ผู้รับจ้างจะต้องรับผิดชอบอุบัติเหตุ ความเสียหาย หรือภัยอันตรายใดๆ อันเกิดจาก การปฏิบัติงานของผู้รับจ้าง และจะต้องรับผิดชอบต่อความเสียหายจากการกระทำของลูกค้าหรือตัวแทน ของผู้รับจ้าง และจากการปฏิบัติงานของผู้รับจ้าง ช่วงด้วย (ถ้ามี)

ความเสียหายใดๆ อันเกิดแก่งานที่ผู้รับจ้างได้ทำขึ้น แม้จะเกิดขึ้นเพราะเหตุสุดวิสัย ก็ตาม ผู้รับจ้างจะต้องรับผิดชอบโดยซ่อมแซมให้คืนดีหรือ เปลี่ยนให้ใหม่โดยค่าใช้จ่ายของผู้รับจ้างเอง เว้นแต่ความเสียหายนั้นเกิดจากความผิดของผู้ว่าจ้าง ทั้งนี้ ความรับผิดชอบของผู้รับจ้างดังกล่าวในข้อนี้จะสิ้นสุดลงเมื่อผู้ว่าจ้างได้รับมอบงานครั้งสุดท้าย ซึ่งหลังจากนั้นผู้รับจ้างจะต้องรับผิดชอบเพียงในกรณีชำรุดบกพร่อง หรือความเสียหายดังกล่าวในข้อ ๘ เท่านั้น

ผู้รับจ้างจะต้องรับผิดชอบต่อบุคคลภายนอกในความเสียหายใดๆ อันเกิดจาก การปฏิบัติงานของผู้รับจ้าง หรือลูกค้าหรือตัวแทนของผู้รับจ้าง รวมถึงผู้รับจ้างช่วง (ถ้ามี) ตามสัญญาฯ นี้ หากผู้ว่าจ้างถูกเรียกร้องหรือฟ้องร้องหรือต้องชดใช้ค่าเสียหายให้แก่บุคคลภายนอกไปแล้ว ผู้รับจ้างจะต้อง ดำเนินการใดๆ เพื่อให้มีการว่าต่างแก่ต่างให้แก่ผู้ว่าจ้างโดยค่าใช้จ่ายของผู้รับจ้างเอง รวมทั้งผู้รับจ้างจะต้องชดใช้ค่าเสียหายนั้นๆ ตลอดจนค่าใช้จ่ายใดๆ อันเกิดจากการถูกเรียกร้องหรือถูกฟ้องร้องให้แก่ผู้ว่าจ้างทันที

ข้อ ๑๒ การจ่ายเงินแก่ลูกค้าจ้าง

ผู้รับจ้างจะต้องจ่ายเงินแก่ลูกค้าจ้างที่ผู้รับจ้างได้จ้างมาในอัตราและตามกำหนดเวลา ที่ผู้รับจ้างได้ตกลงหรือทำสัญญาไว้ต่อลูกค้าจ้างดังกล่าว

ถ้าผู้รับจ้างไม่จ่ายเงินค่าจ้างหรือค่าทดแทนอื่นใดแก่ลูกค้าจ้างดังกล่าวในวรรคหนึ่ง ผู้ว่าจ้างมีสิทธิที่จะเอาเงินค่าจ้างที่จะต้องจ่ายแก่ผู้รับจ้างมาจ่ายให้แก่ลูกค้าจ้างของผู้รับจ้างดังกล่าว และให้ถือว่าผู้ว่าจ้างได้จ่ายเงินจำนวนนั้นเป็นค่าจ้างให้แก่ผู้รับจ้างตามสัญญาแล้ว

ผู้รับจ้างจะต้องจัดให้มีประกันภัยสำหรับลูกค้าจ้างทุกคนที่จ้างมาทำงาน โดยให้ครอบคลุมถึงความรับผิดชอบที่พึงปวงของผู้รับจ้าง รวมทั้งผู้รับจ้างช่วง (ถ้ามี) ในกรณีความเสียหายที่คิดค่าสินไหมทดแทนได้ตามกฎหมาย ซึ่งเกิดจากอุบัติเหตุหรือภัยอันตรายใดๆ ต่อลูกค้าจ้างหรือบุคคลอื่น ที่ผู้รับจ้างหรือผู้รับจ้างช่วงจ้างมาทำงาน ผู้รับจ้างจะต้องส่งมอบกรมธรรม์ประกันภัยดังกล่าว พร้อมทั้งหลักฐานการชำระเบี้ยประกันให้แก่ผู้ว่าจ้างเมื่อผู้ว่าจ้างเรียกร้อง

ข้อ ๑๓ การตรวจงานจ้าง

ถ้าผู้ว่าจ้างแต่งตั้งคณะกรรมการตรวจรับพัสดุ ผู้ควบคุมงาน หรือบริษัท ที่ปรึกษา เพื่อควบคุมการทำงานของผู้รับจ้าง คณะกรรมการตรวจ รับพัสดุ ผู้ควบคุมงาน หรือบริษัทที่ปรึกษานั้น มีอำนาจเข้าไปตรวจการงานในโรงงานและสถานที่ก่อสร้างได้ตลอดเวลา และผู้รับจ้างจะต้องอำนวยความสะดวกและให้ความช่วยเหลือในการนั้นตามสมควร

การที่มีคณะกรรมการตรวจรับพัสดุ ผู้ควบคุมงาน หรือบริษัทที่ปรึกษานั้น หากทำให้ผู้รับจ้างพ้นความรับผิดชอบตามสัญญาข้อใดข้อหนึ่งไม่

.....
ผู้ว่าจ้าง

.....
ผู้รับจ้าง



ข้อ ๑๔ แบบรูปและรายการละเอียดคลาดเคลื่อน

ผู้รับจ้างรับรองว่าได้ตรวจสอบและทำความเข้าใจในแบบรูปและรายการละเอียดโดยถี่ถ้วนแล้ว หากปรากฏว่าแบบรูปและรายการละเอียดนั้นผิดพลาดหรือคลาดเคลื่อน ไปจากหลักการทางวิศวกรรมหรือทางเทคนิค ผู้รับจ้างตกลงที่จะปฏิบัติตามคำวินิจฉัยของผู้ว่าจ้าง คณะกรรมการตรวจรับพัสดุ ผู้ควบคุมงาน หรือบริษัทที่ปรึกษาที่ผู้ว่าจ้างแต่งตั้ง เพื่อให้ งานแล้วเสร็จบริบูรณ์ คำวินิจฉัยดังกล่าวให้ถือเป็นที่สุด โดยผู้รับจ้างจะคิดค่าจ้าง ค่าเสียหาย หรือค่าใช้จ่ายใดๆ เพิ่มขึ้น จากผู้ว่าจ้างหรือขอขยายอายุสัญญาไม่ได้

ข้อ ๑๕ การควบคุมงานโดยผู้ว่าจ้าง

ผู้รับจ้างตกลงว่าคณะกรรมการตรวจรับพัสดุ ผู้ควบคุมงาน หรือบริษัท ที่ปรึกษาที่ผู้ว่าจ้างแต่งตั้ง มีอำนาจที่จะตรวจสอบและควบคุมงานเพื่อให้เป็นไปตาม สัญญานี้ และมีอำนาจที่จะสั่งให้แก้ไขเปลี่ยนแปลงเพิ่มเติม หรือตัดทอน ซึ่งงานตามสัญญานี้ หากผู้รับจ้างขัดขืน ไม่ปฏิบัติตาม ผู้ว่าจ้าง คณะกรรมการตรวจ รับพัสดุ ผู้ควบคุมงาน หรือบริษัทที่ปรึกษา มีอำนาจ ที่จะสั่งให้หยุดการนั้นชั่วคราวได้ ความล่าช้าในกรณีเช่นนี้ ผู้รับจ้างจะถือเป็นเหตุขอขยายระยะเวลา การปฏิบัติงาน ตามสัญญาหรือเรียกร้องค่าเสียหายใดๆ ไม่ได้ทั้งสิ้น

ข้อ ๑๖ งานพิเศษและการแก้ไขงาน

ผู้ว่าจ้างมีสิทธิที่จะสั่งเป็นหนังสือให้ผู้รับจ้างทำงานพิเศษซึ่งไม่ได้แสดงไว้หรือรวมอยู่ในเอกสารสัญญานี้ หากงานพิเศษนั้นๆ อยู่ในขอบข่ายทั่วไปแห่งวัตถุประสงค์ของสัญญานี้ นอกจากนี้ ผู้ว่าจ้างยังมีสิทธิสั่งให้เปลี่ยนแปลงหรือแก้ไข แบบรูปและข้อกำหนดต่างๆ ในเอกสารสัญญานี้ด้วย

อัตราค่าจ้างหรือราคาที่กำหนดใช้ในสัญญานี้ ให้กำหนดใช้สำหรับงานพิเศษ หรืองานที่เพิ่มเติมขึ้น หรือตัด ทอนลงทั้งปวงตามคำสั่งของผู้ว่าจ้าง หากในสัญญาไม่ได้กำหนดไว้ถึงอัตราค่าจ้าง หรือราคาใดๆ ที่จะนำมาใช้สำหรับงานพิเศษ หรืองานที่เพิ่มขึ้นหรือลดลงดังกล่าว ผู้ว่าจ้าง และผู้รับจ้างจะได้ตกลงกันที่จะกำหนดอัตราค่าจ้างหรือราคาที่เพิ่มขึ้นหรือลดลง รวมทั้งการขยายระยะเวลา (ถ้ามี) กันใหม่เพื่อความเหมาะสม ในกรณีที่ตกลงกันไม่ได้ ผู้ว่าจ้างจะกำหนดอัตราจ้าง หรือราคาตาม แต่ผู้ว่าจ้างจะเห็นว่าเหมาะสมและถูกต้อง ซึ่งผู้รับจ้างจะต้องปฏิบัติงานตามคำสั่งของผู้ว่าจ้างไปก่อนเพื่อมิให้เกิดความเสียหาย แก่งานที่จ้าง

ข้อ ๑๗ ค่าปรับ

หากผู้รับจ้างไม่สามารถทำงานให้แล้วเสร็จภายในเวลาที่กำหนดไว้ ในสัญญาและผู้ว่าจ้างยังมิได้บอกเลิก สัญญา ผู้รับจ้างจะต้องชำระค่าปรับให้แก่ผู้ว่าจ้างเป็น จำนวนเงินวันละ ๑,๒๒๐.๐๐ - บาท (หนึ่งพันสองร้อยยี่สิบบาทถ้วน) และ จะต้องชำระค่าใช้จ่ายในการควบคุมงาน (ถ้ามี) ในเมื่อผู้ว่าจ้าง ต้องจ้างผู้ควบคุมงานอีกต่อหนึ่งเป็นจำนวนเงินวันละ-..... บาท (.....-.....) นับถัดจากวันที่ครบกำหนดเวลาแล้วเสร็จของงานตามสัญญาหรือวันที่ผู้ว่าจ้างได้ขยาย เวลาทำงานให้ จนถึงวันที่ทำงานแล้วเสร็จจริง นอกจากนี้ ผู้รับจ้างยอมให้ผู้ว่าจ้างเรียกค่าเสียหายอันเกิดขึ้นจากการที่ผู้รับจ้าง

.....
ผู้ว่าจ้าง

.....
ผู้รับจ้าง



ทำงานล่าช้าเฉพาะส่วนที่เกินกว่าจำนวนค่าปรับและค่าใช้จ่ายดังกล่าวได้อีกด้วย

ในระหว่างที่ผู้ว่าจ้างยังมิได้บอกเลิกสัญญานั้น หากผู้ว่าจ้างเห็นว่าผู้รับจ้าง จะไม่สามารถปฏิบัติตามสัญญาต่อไปได้ ผู้ว่าจ้างจะใช้สิทธิบอกเลิกสัญญาและใช้สิทธิตามข้อ ๑๘ ก็ได้ และถ้าผู้ว่าจ้างได้แจ้งข้อเรียกร้องไปยังผู้รับจ้างเมื่อครบกำหนดเวลาแล้วเสร็จของงานขอให้ชำระค่าปรับแล้ว ผู้ว่าจ้างมีสิทธิที่จะปรับผู้รับจ้างจนถึงวันบอกเลิกสัญญาได้อีกด้วย

ข้อ ๑๘ สิทธิของผู้ว่าจ้างภายหลังบอกเลิกสัญญา

ในกรณีที่ผู้ว่าจ้างบอกเลิกสัญญา ผู้ว่าจ้างอาจทำงานนั้นเองหรือว่าจ้างผู้อื่นให้ทำงานนั้นต่อจนแล้วเสร็จก็ได้ ผู้ว่าจ้างหรือผู้รับจ้างทำงานนั้นต่อมีสิทธิใช้เครื่องใช้ในการก่อสร้าง สิ่งที่สร้างขึ้นชั่วคราวสำหรับงานก่อสร้าง และวัสดุต่างๆ ซึ่งเห็นว่าจะต้องสงวนเอาไว้เพื่อการปฏิบัติงานตามสัญญา ตามที่จะเห็นสมควร

ในกรณีดังกล่าว ผู้ว่าจ้างมีสิทธิริบหรือบังคับจากหลักประกันการปฏิบัติตามสัญญาทั้งหมด หรือบางส่วนตามแต่จะเห็นสมควร นอกจากนี้ ผู้รับจ้างจะต้องรับผิดชอบในค่าเสียหายซึ่งเป็นจำนวน เกินกว่าหลักประกันการปฏิบัติตามสัญญา รวมทั้งค่าใช้จ่ายที่เพิ่มขึ้น ในการทำงานนั้นต่อให้แล้วเสร็จตามสัญญา ตลอดจนค่าใช้จ่ายในการควบคุมงานเพิ่ม (ถ้ามี) ซึ่งผู้ว่าจ้างจะหัก เอาจากเงินประกันผลงานหรือจำนวนเงินใดๆ ที่จะจ่ายให้แก่ผู้รับจ้างก็ได้

ข้อ ๑๙. การบังคับค่าปรับ ค่าเสียหาย และค่าใช้จ่าย

ในกรณีที่ผู้รับจ้างไม่ปฏิบัติตามสัญญาข้อหนึ่งข้อใดด้วยเหตุใดๆ ก็ตาม จนเป็นเหตุให้เกิดค่าปรับ ค่าเสียหาย หรือค่าใช้จ่ายแก่ผู้ว่าจ้าง ผู้รับจ้างต้องชดใช้ค่าปรับ ค่าเสียหาย หรือค่าใช้จ่ายดังกล่าวให้แก่ผู้ว่าจ้างโดยสิ้นเชิงภายในกำหนด ๑๕ (สิบห้า) วัน นับถัดจากวันที่ได้รับแจ้งเป็นหนังสือจากผู้ว่าจ้าง หากผู้รับจ้างไม่ชดใช้ให้ถูกต้องครบถ้วนภายในระยะเวลาดังกล่าวให้ผู้ว่าจ้างมีสิทธิที่จะหักเอาจากจำนวนเงินค่าจ้างที่ต้องชำระ หรือจากเงินประกันผลงาน ของผู้รับจ้าง หรือบังคับจากหลักประกันการปฏิบัติตามสัญญาได้ทันที

หากค่าปรับ ค่าเสียหาย หรือค่าใช้จ่ายที่บังคับจากเงินค่าจ้างที่ต้องชำระ เงินประกันผลงาน หรือหลักประกันการปฏิบัติตามสัญญาแล้วยังไม่เพียงพอ ผู้รับจ้างยินยอมชำระส่วนที่เหลือ ที่ยังขาดอยู่จนครบถ้วนตามจำนวนค่าปรับ ค่าเสียหาย หรือค่าใช้จ่ายนั้น ภายในกำหนด ๗ (เจ็ด) วัน นับถัดจากวันที่ได้รับแจ้งเป็นหนังสือจากผู้ว่าจ้าง

หากมีเงินค่าจ้างตามสัญญาที่หักไว้จ่ายเป็นค่าปรับ ค่าเสียหาย หรือค่าใช้จ่ายแล้วยังเหลืออยู่อีกเท่าใด ผู้ว่าจ้างจะคืนให้แก่ผู้รับจ้างทั้งหมด

ข้อ ๒๐ การทำบริเวณก่อสร้างให้เรียบร้อย

ผู้รับจ้างจะต้องรักษาบริเวณสถานที่ปฏิบัติงานตามสัญญา รวมทั้งโรงงานหรือ สิ่งอำนวยความสะดวกในการทำงานของผู้รับจ้าง ลูกจ้าง ตัวแทน หรือผู้รับจ้างช่วง (ถ้ามี) ให้สะอาด ปลอดภัย และมีประสิทธิภาพในการใช้งานตลอดระยะเวลาการจ้าง และเมื่อทำงานเสร็จสิ้นแล้วจะต้องขนย้ายบรรดาเครื่องใช้ในการทำงานจ้างรวมทั้งวัสดุ ขยะมูลฝอย และสิ่ง

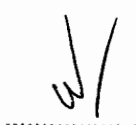

ผู้ว่าจ้าง



ผู้รับจ้าง



ก่อสร้างชั่วคราวต่างๆ (ถ้ามี) ทั้งจะต้องกลบเกลี่ยพื้นดินให้เรียบร้อยเพื่อให้บริเวณทั้งหมดอยู่ในสภาพที่สะอาดและใช้การได้ทันที

ข้อ ๒๑ การงดหรือลดค่าปรับ หรือการขยายเวลาปฏิบัติงานตามสัญญา

ในกรณีที่มีเหตุเกิดจากความผิดหรือความบกพร่องของฝ่ายผู้ว่าจ้าง หรือเหตุสุดวิสัย หรือเกิดจากพฤติการณ์อันหนึ่งอันใดที่ผู้รับจ้างไม่ต้องรับผิดชอบตามกฎหมาย หรือเหตุอื่นตามที่กำหนด ในกฎกระทรวง ซึ่งออกตามความในกฎหมายว่าด้วยการจัดซื้อจัดจ้างและการบริหารพัสดุภาครัฐ ทำให้ผู้รับจ้างไม่สามารถทำงานให้แล้วเสร็จตามเงื่อนไขและกำหนดเวลาแห่งสัญญานี้ได้ ผู้รับจ้างจะต้องแจ้งเหตุหรือพฤติการณ์ดังกล่าวพร้อมหลักฐานเป็นหนังสือให้ผู้ว่าจ้างทราบ เพื่อของดหรือลดค่าปรับ หรือขยายเวลาทำงานออกไปภายใน ๑๕ (สิบห้า) วันนับถัดจากวันที่เหตุนั้นสิ้นสุดลง หรือตามที่กำหนดในกฎกระทรวงดังกล่าว แล้วแต่กรณี

ถ้าผู้รับจ้างไม่ปฏิบัติให้เป็นไปตามความในวรรคหนึ่ง ให้ถือว่าผู้รับจ้างได้ละสิทธิเรียกร้อง ในการที่จะของดหรือลดค่าปรับ หรือขยายเวลาทำงานออกไปโดยไม่มีเงื่อนไขใดๆ ทั้งสิ้น เว้นแต่ กรณีเหตุเกิดจากความผิดหรือความบกพร่องของฝ่ายผู้ว่าจ้าง ซึ่งมีหลักฐานชัดเจน หรือผู้ว่าจ้างทราบดี อยู่แล้วตั้งแต่ต้น

การงดหรือลดค่าปรับ หรือขยายกำหนดเวลาทำงานตามวรรคหนึ่ง อยู่ในดุลพินิจของผู้ว่าจ้างที่จะพิจารณาตามที่เห็นสมควร

ข้อ ๒๒. การใช้เรือไทย

ในการปฏิบัติตามสัญญานี้ หากผู้รับจ้างจะต้องส่งหรือนำของเข้ามาจากต่างประเทศรวมทั้งเครื่องมือและอุปกรณ์ที่ต้องนำเข้ามาเพื่อปฏิบัติงานตามสัญญา ไม่ว่าผู้รับจ้างจะเป็นผู้นำของเข้ามาเองหรือนำเข้ามาโดยผ่านตัวแทนหรือบุคคลอื่นใด ถ้าสิ่งของนั้นต้องนำเข้ามาโดยทางเรือในเส้นทางเดินเรือที่มีเรือไทยเดินอยู่และสามารถให้บริการรับขนได้ตามที่รัฐมนตรีว่าการกระทรวงคมนาคมประกาศกำหนด ผู้รับจ้างต้องจัดการให้สิ่งของดังกล่าวบรรทุกโดยเรือไทยหรือเรือที่มีสิทธิเช่นเดียวกับเรือไทยจากต่างประเทศมายังประเทศไทยเว้นแต่จะได้รับอนุญาตจากกรมเจ้าท่าก่อนบรรทุกของนั้นลงเรืออื่นที่มีเรือไทยหรือเป็นของที่รัฐมนตรีว่าการกระทรวงคมนาคมประกาศยกเว้นให้บรรทุกโดยเรืออื่นได้ ทั้งนี้ ไม่ว่าการส่งหรือนำเข้าสิ่งของดังกล่าวจากต่างประเทศจะเป็นแบบใด

ในการส่งมอบงานตามสัญญาให้แก่ผู้ว่าจ้าง ถ้างานนั้นมีสิ่งของตามวรรคหนึ่ง ผู้รับจ้างจะต้องส่งมอบใบตราส่ง (Bill of lading) หรือสำเนาใบตราส่งสำหรับของนั้น ซึ่งแสดงว่าได้บรรทุกมาโดยเรือไทยหรือเรือที่มีสิทธิเช่นเดียวกับเรือไทยให้แก่ผู้ว่าจ้างพร้อมกับการส่งมอบงานด้วย

ในกรณีที่สิ่งของดังกล่าวไม่ได้บรรทุกจากต่างประเทศมายังประเทศไทยโดยเรือไทยหรือเรือที่มีสิทธิเช่นเดียวกับเรือไทย ผู้รับจ้างต้องส่งมอบหลักฐานซึ่งแสดงว่าได้รับอนุญาตจากกรมเจ้าท่า ให้บรรทุกของโดยเรืออื่นได้หรือหลักฐานซึ่งแสดงว่าได้ชำระค่าธรรมเนียมพิเศษ เนื่องจากการไม่บรรทุกของโดยเรือไทยตามกฎหมาย ว่าด้วยการส่งเสริมการพาณิชย์นาวีแล้วอย่างใดอย่างหนึ่งแก่ผู้ว่าจ้างด้วย

ในกรณีที่ผู้รับจ้างไม่ส่งมอบหลักฐานอย่างใดอย่างหนึ่งดังกล่าวในวรรคสองและวรรคสามให้แก่ผู้ว่า

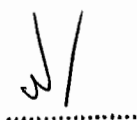

ผู้ว่าจ้าง



ผู้รับจ้าง



จ้างแต่จะขอส่งมอบงานดังกล่าวให้ผู้ว่าจ้างก่อนโดยยังไม่รับชำระเงินค่าจ้าง ผู้ว่าจ้างมีสิทธิรับงานดังกล่าวไว้ก่อน และชำระเงินค่าจ้างเมื่อผู้รับจ้างได้ปฏิบัติถูกต้องครบถ้วนดังกล่าวแล้วได้

ข้อ ๒๓. มาตรฐานฝีมือช่าง

ผู้รับจ้างตกลงเป็นเงื่อนไขสำคัญว่า ผู้รับจ้างจะต้องมีและใช้ผู้ผ่านการทดสอบมาตรฐานฝีมือช่างจากคณะกรรมการกำหนดมาตรฐานและทดสอบฝีมือแรงงาน หรือสถาบันของราชการอื่น หรือผู้มีวุฒิปริญญา ปวช. ปวส. และปวท. หรือเทียบเท่าจากสถาบันการศึกษาที่ ก.พ. รับรองให้เข้ารับราชการได้ ในอัตราไม่ต่ำกว่าร้อยละ ๑๐ (สิบ) ของแต่ละสาขาช่าง แต่จะต้องมีช่างจำนวนอย่างน้อย ๑ (หนึ่ง) คน ในแต่ละสาขาช่างดังต่อไปนี้

๒๓.๑ ช่างก่อสร้าง

๒๓.๒ ช่างโยธา

๒๓.๓ ช่างไฟฟ้า

ผู้รับจ้างจะต้องจัดทำบัญชีแสดงจำนวนช่างทั้งหมดโดยจำแนกตามแต่ละสาขาช่างและ ระดับช่าง พร้อมกับระบุรายชื่อช่างผู้ผ่านการทดสอบมาตรฐานฝีมือช่างหรือผู้มีวุฒิปริญญาดังกล่าวในวรรคหนึ่งนำมาแสดงพร้อมหลักฐานต่างๆ ต่อคณะกรรมการตรวจรับพัสดุหรือผู้ควบคุมงาน ก่อนเริ่มลงมือทำงาน และพร้อมที่จะให้ผู้ว่าจ้างหรือเจ้าหน้าที่ของผู้ว่าจ้างตรวจสอบดูได้ตลอด เวลาการทำงานตามสัญญาของผู้รับจ้าง

สัญญานี้ทำขึ้นเป็นสองฉบับ มีข้อความถูกต้องตรงกัน คู่สัญญาได้อ่านและเข้าใจข้อความ โดยละเอียดตลอดแล้ว จึงได้ลงลายมือชื่อ พร้อมทั้งประทับตรา (ถ้ามี) ไว้เป็นสำคัญต่อหน้าพยาน และคู่สัญญาต่างยึดถือไว้ฝ่ายละหนึ่งฉบับ



(ลงชื่อ).....ผู้ว่าจ้าง

(นายบัณฑิต รักษาดี)

(ลงชื่อ).....ผู้รับจ้าง

(นางกรชูลี นามคุณ)

(ลงชื่อ).....พยาน

(นางสาวปรานอม แต่งสุวรรณ)

(ลงชื่อ).....พยาน

(นางสาวณัฐชา เกตุสด)

ต้นฉบับสัญญานี้ได้ปิดใบสลักหลังตราสาร ครบถ้วนตามประมวลกฎหมาย รัชฎากรแล้ว เป็นเงิน ๔๕๗.๐๐ บาท และสำเนาฉบับเป็นเงิน ๕.๐๐ บาท

ลงชื่อ  ผู้รับรอง
(นางปรานอม แต่งสุวรรณ)

ลงชื่อ  พยาน
(นางสาวณัฐชา เกตุสด)

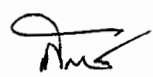
ลงชื่อ  พยาน
(นางสาวรัตน์ ทองน้อย)

เลขที่โครงการ ๖๔๐๙๗๓๙๕๘๔๓

เลขคุมสัญญา ๖๔๐๙๒๒๐๒๔๓๙๒

ใบแจ้งปริมาณงานและราคา

ตามสัญญาเลขที่ อต.2/ม.2/53/2564 ลงวันที่ 20 กันยายน 2564

งานจ้างเหมาทำการโครงการงานติดตั้งไฟฟ้าแสงสว่าง ทางหลวงหมายเลข 1268 ตอนควบคุม 0200 นาเจริญ - ปางไฮ กม.124+115 - กม.124+615 ตำบลม่วงเจ็ดต้น อำเภอบ้านโคก จังหวัดอุตรดิตถ์ ปริมาณงาน 1 แห่ง (9 ต้น) โดยมีรายละเอียด ดังนี้.-

ลำดับ ที่	รายการ	จำนวน (ESTIMATED)	หน่วย นับ	ราคาต่อหน่วย เป็นตัวเลข (บาท)	ราคารวม (บาท)
1	งาน ROADWAY LIGHTINGS 9.00 M. (MOUNTING HEIGHT) TAPERED STEEL POLE SINGLE BRACKET WITH HIGH PRESSURE SODIUM LAMPS 250 WATTS, CUT-OFF	9.00	ต้น	38,386.00	345,474.00
2	งาน ค่าธรรมเนียมการไฟฟ้า	LS.			142,450.00
รวมเป็นเงินทั้งสิ้น					487,924.00

(สี่แสนแปดหมื่นเจ็ดพันเก้าร้อยยี่สิบสี่บาทถ้วน)

หมายเหตุ

- งานไฟฟ้าแสงสว่าง ให้เป็นไปตามข้อกำหนดและมาตรฐานทั่วไป งานติดตั้งไฟฟ้าแสงสว่างบนทางหลวง
- วิธีดำเนินงาน เพื่อให้ผู้ว่าจ้างได้มีเวลาจัดเจ้าหน้าที่ที่จะควบคุมงาน และเตรียมการควบคุม ตลอดจนการดำเนินการต่างๆ ให้สอดคล้องและไม่เป็นอุปสรรคต่อการดำเนินงานของผู้รับจ้าง ให้ผู้รับจ้างเสนอแผนระยะเวลาที่จะดำเนินงาน (Time Schedule) ในสายทางต่างๆ ให้ผู้อำนวยการแขวงทางหลวงอุตรดิตถ์ที่ 2 ทราบ และให้ความเห็นชอบก่อนการดำเนินการไม่น้อยกว่า 7 วัน
- จุดเริ่มต้น จุดสิ้นสุด และระยะห่างระหว่างต้นให้ปรับระยะห่างได้ตามความเหมาะสมในสนาม
- ผู้รับจ้างจะต้องทำและติดตั้งป้ายจราจร เครื่องหมาย ไม้กั้น และสิ่งประกอบอื่นๆ ตามแบบของกรมทางหลวง เพื่อความปลอดภัยแก่จราจรตั้งแต่เริ่มงานจนกระทั่งงานแล้วเสร็จ
- ถ้าการทำงานของผู้รับจ้างตามสัญญานี้ เป็นเหตุให้บุคคลภายนอกได้รับความเสียหายด้วยเหตุละเมิดหรือเหตุใดก็ตามและกรมทางหลวงต้องเสียค่าสินไหมทดแทน และค่าใช้จ่ายอื่นๆ ไป เพื่อความรับผิดชอบของผู้รับจ้างดังกล่าวนี้เป็นจำนวนเงินเท่าใดก็ดี ผู้รับจ้างยอมชดใช้แทนกรมทางหลวงทั้งสิ้น
- ค่ามิเตอร์ หม้อแปลงไฟฟ้า ตาม ข้อ 2 เป็นเงินที่ผู้รับจ้างจะนำไปจ้างเหมาการไฟฟ้า ให้ดำเนินการให้หรือจัดหาเอง โดย กรมทางหลวง จะจ่ายเงินให้แก่ผู้รับจ้างตามจำนวนเงินที่ต้องจ่ายกับการไฟฟ้า หรือที่จัดเอง แต่ทั้งนี้ไม่เกินวงเงินตามสัญญา

.....
ผู้ว่าจ้าง

.....
ผู้รับจ้าง



โครงการพัฒนาเส้นทางคมนาคมในจังหวัดอุดรธานี
 โครงการงานติดตั้งไฟฟ้าแสงสว่าง
 ทางหลวงหมายเลข 1268 ตอนควบคุม 0200 ตอน นาเจริญ - ปางไฮ
 กม.124+335.000 - กม.124+615.000 ตำบลม่วงเจ็ดต้น อำเภอบ้านโคก จังหวัดอุดรธานี

สำนักงานทงหลวงที่ 5 (พิษณุโลก)

แขวงทางหลวง	รหัสควบคุม	แผนที่
อุดรธานี 2	0200	A

TITLE SHEET

ทางหลวงหมายเลข 1268 ตอนควบคุม 0200
 ตอน นาเจริญ - ปางไฮ
 กม.124+335.000 - กม.124+615.000
 ตำบลม่วงเจ็ดต้น อำเภอบ้านโคก จังหวัดอุดรธานี

แผนที่แสดงบริเวณจุดติดตั้งไฟฟ้าแสงสว่าง

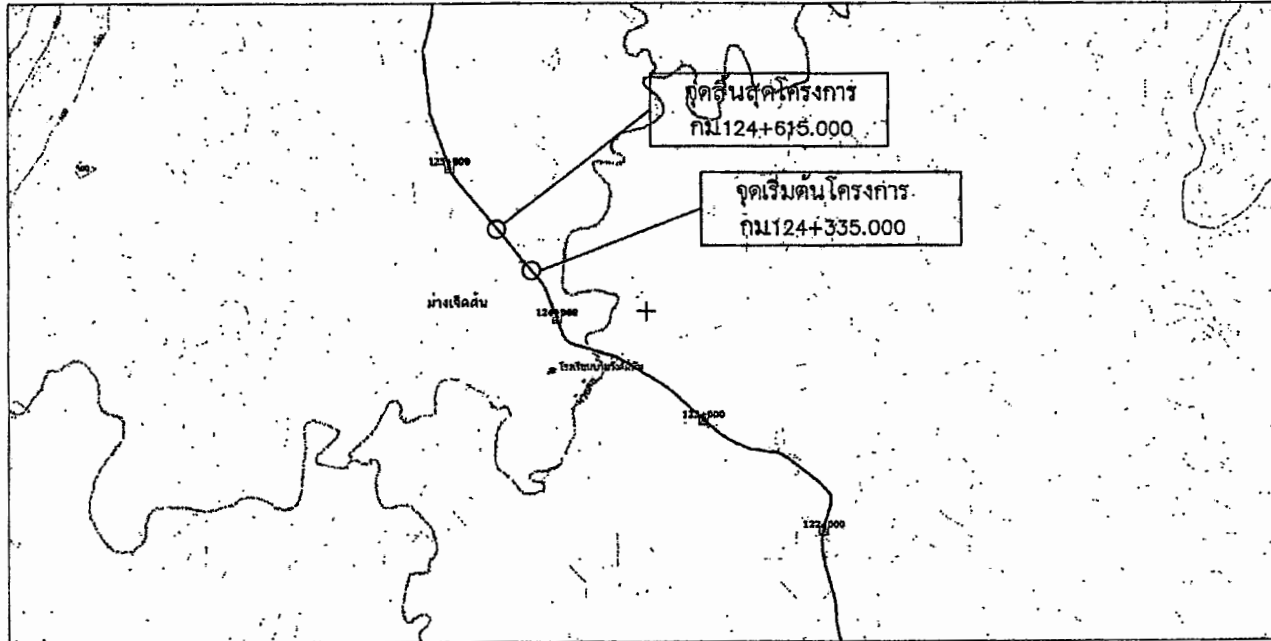

NOT TO SCALE

ผู้ร่าง

ผู้รับจ้าง



INDEX OF SHEET

TITLE	SHEET NO.	STANDARD DRAWING
TITLE SHEET	A	DWG. NO. EE-102
PLAN OF STREET LIGHTING	B	DWG. NO. EE-103
MISCELLANEOUS LIGHTING DETAIL	C	DWG. NO. EE-104
ขั้วกำหนดและเงื่อนไขงานติดตั้งไฟฟ้าแสงสว่างบนทางหลวง	D	DWG. NO. EE-105
		DWG. NO. EE-113

กรมทางหลวง

เจียน ทวีชัยรัตน์	ทวน	16/กค/68
ออกแบบ	ตรวจ	รวม 12.5
เห็นชอบ	16/กค/68	
อนุญาต	16/กค/68	

โครงการพัฒนาเส้นทางคมนาคมในจังหวัดอุดรธานี
โครงการงานติดตั้งไฟฟ้าแสงสว่าง

ทางหลวงหมายเลข 1268 ตอนควบคุม 0200 ตอน นาเจริญ - ปางไฮ
กม.124+335.000 - กม.124+615.000 ตำบลม่วงเจ็ดต้น อำเภอบ้านโคก จังหวัดอุดรธานี

สำนักงานทางหลวงที่ 5 (พิษณุโลก)

แวงทางหลวง	รหัสควบคุม	แผนที่
อุดรธานี 2	0200	8
PLAN OF STREET LIGHTING		
ทางหลวงหมายเลข 1268 ตอนควบคุม 0200		
ตอน นาเจริญ - ปางไฮ		
กม.124+335.000 - กม.124+615.000		
ตำบลม่วงเจ็ดต้น อำเภอบ้านโคก จังหวัดอุดรธานี		

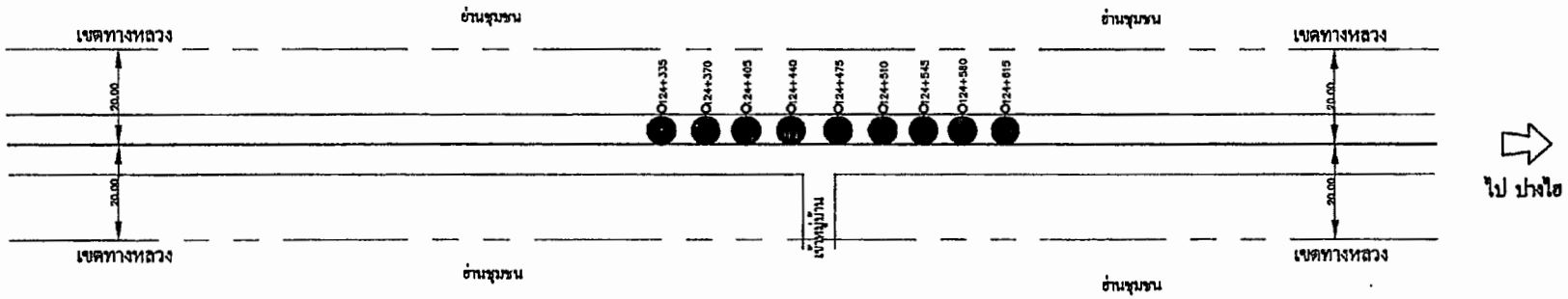

หน้าข้าง
หน้าข้าง

บ้านโคก

บ้านโคก

บ้านโคก

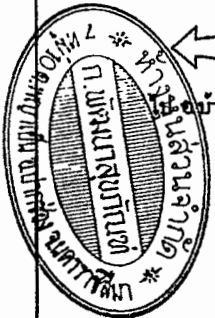

ลำดับที่	รายการ	หน่วย	ปริมาณงาน	หมายเหตุ
1	ROADWAY LIGHTINGS (9.00 M. (MOUNTING HEIGHT) TAPERED STEEL POLE SINGLE BRACKET WITH HIGH PRESSURE SODIUM LAMP 250 WATTS,CUT-OFF)	ต้น	9	
2	ค่ารวบรวมเงินค่าไฟฟ้า	LS	-	
				รายการที่ 2 เป็นค่ารวบรวมเงินค่าไฟฟ้าที่กรมทางหลวงจะจ่ายให้แก่ผู้รับจ้างตามจำนวนที่ผู้รับจ้างจ่ายจริงให้กับการไฟฟ้าแต่ต้องไม่เกินงบประมาณที่ระบุไว้ในสัญญาจ้างกรมทางหลวง

สัญลักษณ์

- ไฟฟ้าแสงสว่าง ชนิดกิ่งเดี่ยว
- ไฟฟ้าแสงสว่าง ชนิดกิ่งคู่
- ไฟฟ้าแสงสว่างที่ติดตั้งบนเสากระพี้ไฟ
- ไฟฟ้าแสงสว่าง ชนิดกิ่งเดี่ยว (ของเดิม)
- ไฟฟ้าแสงสว่าง ชนิดกิ่งคู่ (ของเดิม)

กรมทางหลวง			
เจียน หทัยรัตน์	งาน		
ออกแบบ	ตรวจ	วันที่	วันที่
		16/10/64	
เห็นชอบ		16/10/64	
อนุญาต		16/10/64	

โครงการพัฒนาเส้นทางคมนาคมในจังหวัดอุดรธานี

โครงการงานติดตั้งไฟฟ้าแสงสว่าง

ทางหลวงหมายเลข 1268 ตอนควบคุม 0200 ตอน นาเจริญ - ปางไฮ
กม124+335.000 - กม124+615.000 ตำบลม่วงเจ็ดต้น อำเภอบ้านโคก จังหวัดอุดรธานี

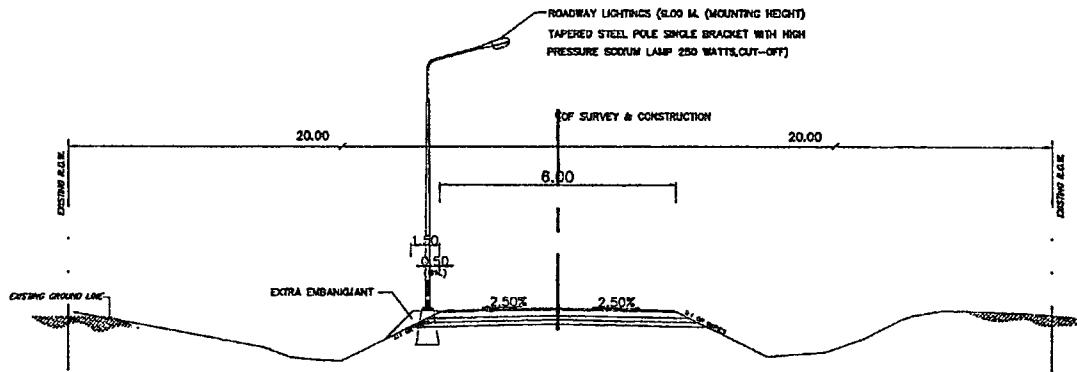

กม124+335.000 - กม124+615.000 (L.T.) จำนวน 9 ต้น

สำนักงานทางหลวงที่ 5 (พิษณุโลก)

แขวงทางหลวง	รหัสควบคุม	แผนที่
อุดรธานี 2	0200	C

MISCELLANEOUS LIGHTING DETAIL

ทางหลวงหมายเลข 1268 ตอนควบคุม 0200

ตอน นาเจริญ - ปางไฮ

กม124+335.000 - กม124+615.000

ตำบลม่วงเจ็ดต้น อำเภอบ้านโคก จังหวัดอุดรธานี

ข้อกำหนด มาตรฐานงานไฟฟ้า

1. โคมไฟถนนกลางแจ้ง	หมายเลข มอก. 904 - 2532
2. สายไฟ THW เดินในเสา	หมายเลข มอก. 11 - 2553
3. สายไฟ NYY เดินใต้ดิน	หมายเลข มอก. 11 เล่ม 101 - 2559
4. สายไฟ CV เดินใต้ดิน	หมายเลข มาตรฐาน IEC - 60502-1
5. ชุดหัวโคมไฟ	หมายเลข มอก. 508 - 2527
6. เสาไฟถนน	ผู้ได้รับการจดทะเบียนเลขที่ 983
7. สวิตช์ไฟฟ้า	ผู้ได้รับการจดทะเบียนเลขที่ 904
8. ฟิล์ม	ต้องได้รับใบอนุญาตผลิตจากกระทรวงอุตสาหกรรมและกาไฟฟ้า
9. ไฟได้เซล	ต้องได้รับใบอนุญาตผลิตจากกระทรวงอุตสาหกรรมและกาไฟฟ้า
10. รั้วหลอดโซเดียม	หมายเลข มอก. 819 - 2531
11. บาลาสต์	หมายเลข มอก. 1855 - 2542
12. คาปาซิเตอร์	หมายเลข มอก. 191 - 2531
13. ฉากกั้นสายไฟ	หมายเลข มอก. 388 - 2531
14. หลอดไฟฟ้า	หมายเลข มอก. 4 - 2529
15. อิกนิเตอร์	หมายเลข มอก. 1855 - 2542

กรมทางหลวง

เขียน ทวีรัตน์	ทาน	16
ออกแบบ พ.ว. ๑๖	ตรวจ พ.ว. ๑๖	วันที่ 5
เห็นชอบ	ร.ศ. พ.๑๒	16 / ๑๐ / ๖๐
อนุมัติ	พ. พ.๑๑๕	16 / ๑๐ / ๖๐

ผู้ว่าจ้าง

ผู้รับจ้าง

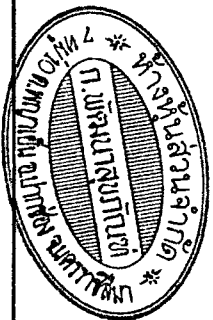

ข้อกำหนดและเงื่อนไขงานติดตั้งไฟฟ้าแสงสว่างบนทางหลวง

GENERAL NOTE

- ผู้ประสงค์จะรับจ้าง จะต้องทำการออกแบบและรับผิดชอบในการออกแบบระบบวงจรไฟฟ้าแสงสว่างทั้งหมดโดยผู้ได้รับใบอนุญาตเป็นผู้ประกอบวิชาชีพวิศวกรรมควบคุมสาขาวิศวกรรมไฟฟ้าแห่งชาติ ประมวลกฎหมายวิศวกรรมเป็นข้อบังคับ เป็นผู้ออกแบบหรือตรวจสอบ และจะแนบรับรองในแบบดังกล่าว ทั้งนี้ให้แนบสำเนารูปถ่ายบัตรและใบอนุญาตให้มีสิทธิในการประกอบวิชาชีพวิศวกรรมควบคุมตัว การออกแบบจะต้องสอดคล้องกับข้อกำหนดและมาตรฐานทั่วไป งานติดตั้งไฟฟ้าแสงสว่างบนทางหลวง (GENERAL SPECIFICATION) (มกราคม 2522) และการออกแบบจะต้องกระทำให้ออกต้อง สอดคล้องกับ ความต้องการของการไฟฟ้าที่มีเกี่ยวข้อง
- การเดินสายไฟใต้ดินร่วมกับขั้วดิน จะต้องเดินสายไฟใน GALVANIZED RIGID STEEL CONDUIT ขนาดเส้นผ่านศูนย์กลาง ไม่น้อยกว่า $2\frac{1}{2}$ นิ้ว และกราวงท่อเหล็กจะต้องใช้วิธีดินสอดตามมาตรฐานของกรมทางหลวง ทั้งนี้ขั้วดินบนถนนที่ก่อสร้างก่อนสร้าง ส่วนการเดินสายไฟจากขอบไหล่ทางไปยังขั้วดินที่เท้า จะต้องร้อยสาย ในท่อเหล็ก GALVANIZED RIGID STEEL CONDUIT ขนาดเส้นผ่านศูนย์กลางไม่น้อยกว่า $1\frac{1}{2}$ นิ้ว
- ในการดำเนินการติดตั้ง กรณีที่มีความจำเป็น ตำแหน่งของเสาไฟฟ้าไม่สามารถจะติดตั้งได้ตามแบบ ไม่มีความเหมาะสมปรับตำแหน่งของเสาใหม่ โดยความเห็นชอบของสำนักงานทางหลวงที่ 5 แต่ทั้งนี้จะต้องเป็นไปตาม ข้อกำหนดและมาตรฐานทั่วไป "งานติดตั้งไฟฟ้าแสงสว่างบนทางหลวง (GENERAL SPECIFICATION) (มกราคม 2522)"
- ตำแหน่งระหว่างของเสาให้ตามความยาวของถนน ความสูงของเสา ความยาวของแขนควมโคม ขนาดของควมโคม หากผู้รับจ้างมีความประสงค์จะเปลี่ยนแปลงแก้ไข ก็สามารถกระทำได้โดยการยื่นแบบรายละเอียด ที่ประสงค์จะเปลี่ยนแปลงแก้ไข ให้พิจารณาก่อน และถ้าการออกแบบเปลี่ยนแปลงแก้ไขไปจากที่แนะนำไว้ ให้แบบที่ผู้รับจ้างเสนอมานั้น ตำแหน่งเสาไฟฟ้าแสงสว่างที่เปลี่ยนแปลงไป จะต้องถูกระยะทางของแต่ละขา (LEGS) ให้มีค่าเท่ากันหรือน้อยกว่าที่แนะนำไว้ ทั้งนี้จะต้องไม่เกินค่าตามติดตั้งไฟฟ้าแสงสว่าง (ไม่รวมค่าธรรมเนียมการไฟฟ้า สำหรับการเป็นค่าการขยายเขตระบบไฟฟ้าและค่ามิเตอร์พร้อมอุปกรณ์อื่นๆครบชุด) อย่างไรก็ตาม ไม่ว่าจะจัดตำแหน่งเสาไฟฟ้าแสงสว่าง และควมโคมเป็นลักษณะใดๆก็ตาม จะต้องเป็นไปตามข้อกำหนดและมาตรฐานทั่วไป "งานติดตั้งไฟฟ้าแสงสว่างบนทางหลวง (GENERAL SPECIFICATION) (มกราคม 2522)"
- ความเข้มของการส่องสว่างในแนวระดับโดยเฉลี่ย (AVERAGE HORIZONTAL ILLUMINATION) บนผิวจราจร ไม่น้อยกว่า 2.50 LUMENS./SQ.M.
- เพื่อให้ผู้รับจ้างสามารถปรับความรู้สึกในการมองเห็นดีขึ้น จึงให้เพิ่มระยะห่างระหว่างเสาไฟฟ้าแสงสว่าง บนถนนลูกรัง บริเวณปลายสุดทุกขาที่ทำการติดตั้งไฟฟ้าแสงสว่างโดยให้เพิ่มระยะห่างระหว่างเสาให้ทำ และติดตั้งดังนี้ :-
 - ช่วงริมสุดให้เพิ่มประมาณ 33% ของระยะห่างปกติที่ใช้
 - ช่วงต่อมาให้เพิ่มประมาณ 15% ของระยะห่างปกติที่ใช้ หรือตามที่ระบุไว้ในแบบแนะนำตำแหน่งติดตั้ง ไฟฟ้าแสงสว่างบริเวณที่กล่าวนี้ ความเข้มของการส่องสว่างจะน้อยกว่าที่ระบุไว้ในข้อ 5

รายการงานติดตั้งไฟฟ้าแสงสว่าง

- เสาไฟฟ้าแสงสว่างให้ใช้เสา 9.00 ม (MOUNTING HEIGHT) TAPERED STEEL POLE
- โคมไฟฟ้าแสงสว่างให้ใช้โคม HIGH PRESSURE SODIUM LAMP 250 WATT. CUT-OFF
- การฝังสายไฟฟ้า (BURIAL CABLE) ให้เป็นไปตามมาตรฐานเลขที่ DWG. NO. EE-102 ถึง EE-105 และ EE-113
- หม้อแปลงขนาด 30 KVA. 1 หม้อแปลงให้ใช้สำหรับหลอดไฟขนาด 250 วัตต์ จำนวนประมาณ 60 หลอด
- ขนาดของสายไฟฟ้าที่เดินในโซ่ขนาดขนาด 3x10 ตร.มม สำหรับทางหลวงในเขตการไฟฟ้าส่วนภูมิภาค
- เสาไฟฟ้าทุกต้นจะต้องติดตั้ง GROUND ROD ให้รับแรงเสียดทานซึ่งกะสีหนาไม่น้อยกว่า 85 ไมครอน ขนาดเส้นผ่านศูนย์กลางไม่น้อยกว่า 16 มม.ยาวไม่น้อยกว่า 240 มม.และการติดตั้งต้องให้ปลายบนของ GROUND ROD อยู่ต่ำกว่าผิวดินไม่น้อยกว่า 30 ซม. ตัวนำต่อ GROUND ROD ให้ใช้แผ่นเหล็ก (ตามแบบมาตรฐานเลขที่ EE-105) ขนาด 50x4.5 มม (225 ตร.มม) ขูบซึ่งกะสีต้องไม่น้อยกว่า 85 ไมครอน การเชื่อมตัวนำต่อกับ GROUND ROD ให้ใช้วิธี ARC WELDING ต้องเชื่อมก่อนขานซึ่งกะสี จุดต่อเชื่อมต้องขานซึ่งกะสีหนาไม่น้อยกว่า 85 ไมครอนด้วย ค่าความต้านทานระหว่างเหล็กดินกับดินต้องไม่เกินกว่า 5 โอห์ม
- เสาไฟฟ้าที่ติดตั้งบนสะพาน หรืออู่ท่าคอนกรีต ให้ทำการเดินสายดินขนาดไม่น้อยกว่า 16 ตร.มม ลงมา เชื่อมต่อกับเหล็กดิน (GROUND ROD) อย่างน้อย 2 จุด ค่าความต้านทานระหว่างเหล็กดินกับดินต้องไม่เกินกว่า 5 โอห์ม เหล็กดินใช้ COPPER OR COPPER CLAD STEEL ขนาดเส้นผ่านศูนย์กลาง 16 มม ยาว 240 ซม.การเชื่อมต่อบนระหว่างสายดินกับเหล็กดิน ด้วยวิธี EXOTHERMIC WELDING
- ให้ติดตั้งแผ่นสะท้อนแสงสีส้ม (RETRO REFLECTIVE SHEETING) ขนาด 15x15 ซม. มีสะท้อนแสงไม่ต่ำกว่าระดับ 1 ตามมาตรฐาน มอก.808-2529 ที่โคนเสาไฟฟ้าแสงสว่างแบบ ONE-WAY TRAFFIC DIRECTION
- ประตูปิดสำหรับช่องฝังไว้สำหรับบำรุงรักษาให้มีโอริงหรือไม้ให้ประตูหลุดหาย หรือมีกุญแจสำหรับปิดเปิด
- การเชื่อมสายบริเวณโคนเสาให้ดำเนินการเชื่อมสายโดยใช้อุปกรณ์ PLUG และ SOCKET
- เพื่อป้องกันการขโมยสายไฟฟ้าในช่วงระหว่างเสาไฟฟ้าต่อเสาไฟฟ้าให้ท่อนกริดทึบ 3 จุดบริเวณปิดทิวท้อ และตรงกลาง
- อุปกรณ์ไฟฟ้าทุกชนิดจะต้องใช้ตามมาตรฐานอุตสาหกรรม (มอก) . สายไฟฟ้าทองแดงหุ้มฉนวนครอสลิงค์หรืออีพ็อกซี เป็นไปตามมาตรฐาน IEC 80502-1
- รายการอื่นๆ ที่มิได้ระบุไว้ ให้เป็นไปตามแบบมาตรฐานเลขที่ DWG. NO. EE-102 - EE-106 และ EE-113
- เสาไฟฟ้าแสงสว่างที่ติดตั้งริมไหล่ทางให้มดิน โคนต้นเสาไฟฟ้าแสงสว่างที่รองรับฐานรากเสา โดยให้ดินที่ถม เท่ากับระดับหลังคันทาง ขนาดกว้างคูมยาว 1.50 ม x 1.50 ม ความลาดของดิน (SIDE SLOPE) 2:1 หรือเท่ากับ SIDE SLOPE ของสันทางเดิม และ COMPACTED ให้แน่นตามรูปแบบมาตรฐานที่ DWG. NO. EE-105
- ตำแหน่งที่ติดตั้งให้ดูตามแบบแปลนหรืออยู่ในดุลยพินิจของผู้ควบคุมงาน
- ผู้รับจ้างต้องใช้วัสดุประเภทวัสดุหรือครุภัณฑ์ที่จะใช้ในงานก่อสร้างเป็นวัสดุที่ผลิต ภายในประเทศ โดยต้องไม่น้อยกว่าร้อยละ 60 ของมูลค่าวัสดุที่จะใช้ในงานก่อสร้างทั้งหมด ตามสัญญา และผู้รับจ้างต้องรับเหล็กที่ผลิตภายในประเทศไม่น้อยกว่าร้อยละ 90 ของปริมาณ งานเหล็กที่ต้องใช้ทั้งหมดตามสัญญา

สำนักงานทางหลวงที่ 5 (พิษณุโลก)		
แขวงทางหลวง	รหัสควบคุม	แผ่นที่
จุดติดตั้งที่ 2	0200	0
ข้อกำหนดและเงื่อนไขงานติดตั้งไฟฟ้าแสงสว่างบนทางหลวง		
ทางหลวงหมายเลข 1268 ตอนทวิชัย 0200		
ตอน นนทบุรี - ปทุมธานี		
กม.124+335.000 - กม.124+815.000		
ตำแหน่งจุดตัด อำเภอทับคล้อ จังหวัดอุตรดิตถ์		

กรมทางหลวง			
เขียน ทัศนศิลป์	ทาน	16	
ออกแบบ ทัศนศิลป์	ตรวจ ทัศนศิลป์	16	ทล.5
เห็นชอบ		16	ทล.5
อนุญาต	16	ทล.5	ทล.5

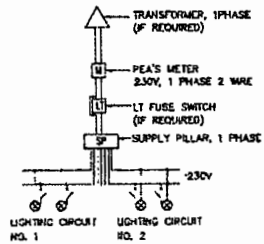

BLOCK DIAGRAM 1

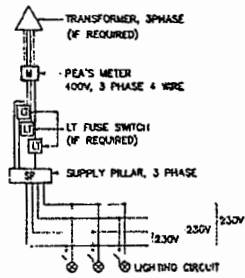

BLOCK DIAGRAM 2

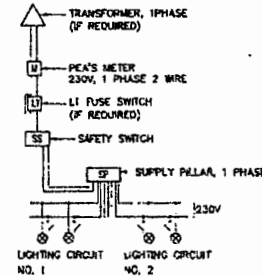

BLOCK DIAGRAM 3

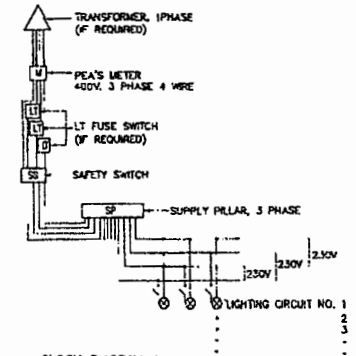

BLOCK DIAGRAM 4

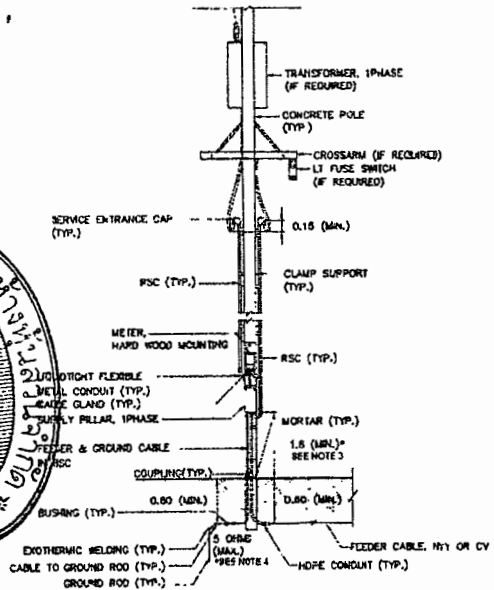

TYPE 1,2: FOR SUPPLY PILLAR INSTALLED ON METERING POLE

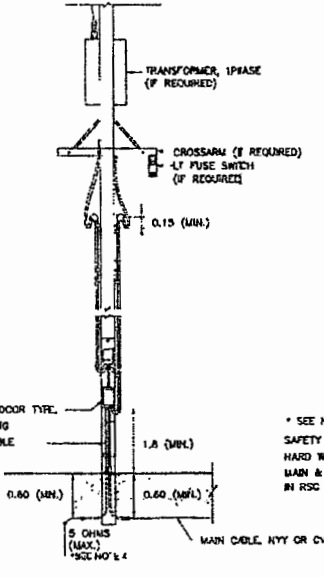
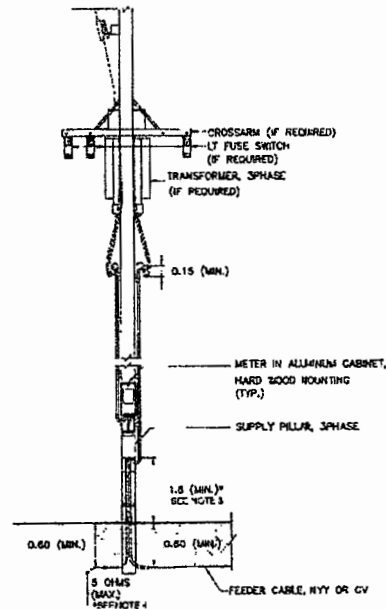

TYPE 3,4: FOR SUPPLY PILLAR NOT INSTALLED ON METERING POLE

TYPICAL CONNECTION LAYOUT AND BLOCK DIAGRAM
NOT TO SCALE

NOTES :

1. ALL DIMENSIONS ARE IN METERS UNLESS OTHERWISE INDICATED.
2. FOR GROUNDING SCHEMATIC, SEE DRAWING NO. EE-103.
3. IF RCD EQUIPPED IN SUPPLY PILLAR, THE HEIGHT MAY BE REDUCED TO 1.5 METERS.
4. FOR THE AREA DIFFICULTLY TO MAINTENANCE WITH APPROVAL OF PE-A THE RESISTANCE BETWEEN GROUND AND GROUND ROD ALLOWED BE MORE THAN 5 OHMS BUT NOT EXCEED TO 25 OHMS
5. THE ENCLOSED CIRCUIT BREAKER WITH METALLIC HOUSING, OUTDOOR TYPE, MAY BE USED IN STEAD OF SAFETY SWITCH.
6. THE EQUIPMENT, TRANSPORTATION, MAINTENANCE, INSTALLATION AND ETC., SHALL BE CONFORMED TO THE DDOT'S GENERAL SPECIFICATION AND STANDARD OF STREET LIGHTING AND SPECIAL PROVISION (IF ANY).

KINGDOM OF THAILAND
MINISTRY OF TRANSPORT
DEPARTMENT OF HIGHWAYS
STANDARD DRAWING
ROADWAY LIGHTING
ELECTRICAL CONNECTION TO PE-A'S POWER SUPPLY

DESIGNED: BJA & CONSULTANTS	CHECKED: BUREAU OF LOCAL HIGHWAY SECTION	DATE: OCT 2015
SUBMITTED: (DIRECTION OF LOCAL HIGHWAY & DESIGN BUREAU)	SCALE: AS SHOWN	DWG NO. EE-102
APPROVED: (FOR DIRECTOR GENERAL)	SIGNATURE	DATE
SHEET NO. 1 OF 1		



Handwritten notes and signatures on the left margin.

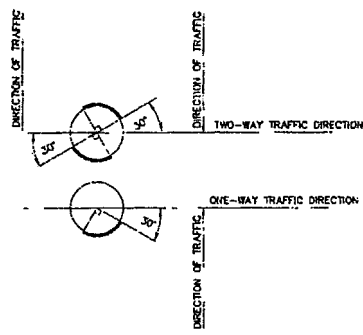
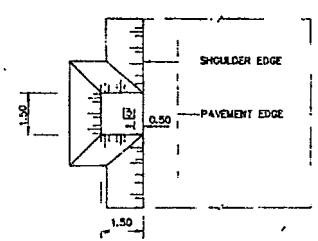
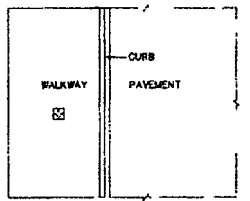
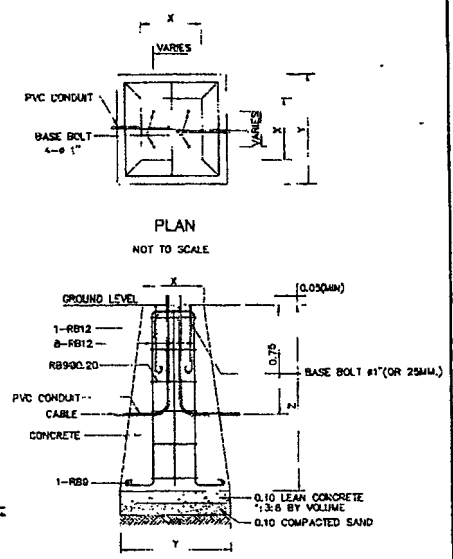
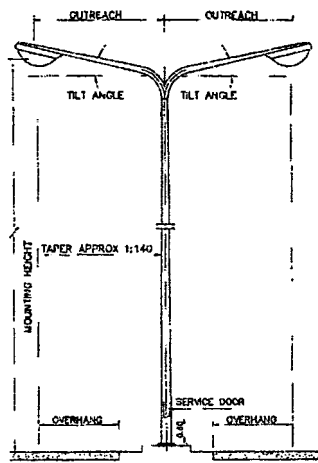
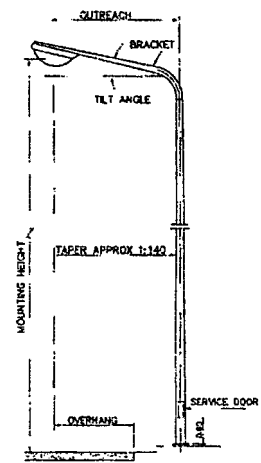
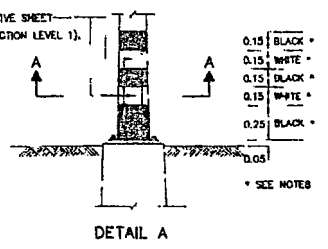
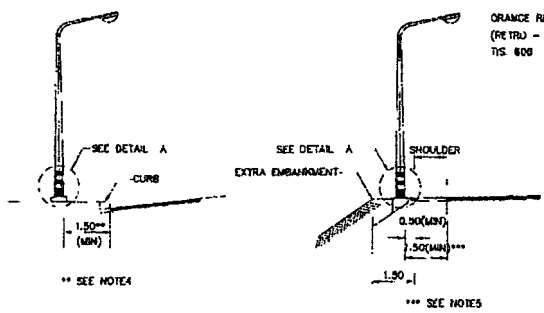

LIGHTING POLE, SINGLE ARM
NOT TO SCALE

LIGHTING POLE, DOUBLE ARM
NOT TO SCALE

LIGHTING POLE FOUNDATION DETAILS
NOT TO SCALE

ON WALKWAY
ON SHOULDER
LOCATION OF LIGHTING POLE, AT GRADE
NOT TO SCALE

SECTION A-A

TABLE

HEIGHT (M)	X(CM)	Y(CM)	Z(CM)	REMARK
9	40x40	80x80	120	FOR SIDE ENTRY OR POST TOP MOUNTING
12	50x50	100x100	120	FOR SIDE ENTRY OR POST TOP MOUNTING

NOTES :

- ALL DIMENSIONS ARE IN METERS UNLESS OTHERWISE INDICATED.
- CONCRETE SHALL HAVE A MINIMUM ULTIMATE COMPRESSIVE STRENGTH OF 30 MPa (308 KSC) FOR 15x15x15 CM CURB AT 28 DAYS.
- REINFORCING STEEL SHALL BE GRADE 8A24 (RS. 20).
- FOR THE CENTRAL URBAN AREA WHERE CURBS CONSTRUCTED AT THE EDGE OF PAVEMENT, THE MINIMUM CLEARANCE BETWEEN COLLARS AND THE EDGE OF THE PAVEMENT SHALL NORMALLY BE 1.5 METERS BUT NOT LESS THAN 0.75 METERS. THE MINIMUM CLEARANCE MAY WITH THE PREVIOUS PERMISSION OF DOM BE REDUCED OR SPECIFIED ON THE DRAWING.
- THE MINIMUM CLEARANCE BETWEEN COLLARS AND SHOULDER SHALL NOT BE LESS THAN 0.5 METERS. WHERE NO SHOULDER, THE CLEARANCE BETWEEN COLLARS AND THE EDGE OF THE PAVEMENT SHALL NOT BE LESS THAN 1.5 METERS. BUT WHERE THERE IS NOT REASONABLY ATTAINABLE SUCH SPREAD AND LIMITED SPACE AREA, THE MINIMUM CLEARANCE MAY WITH THE PREVIOUS PERMISSION OF DOM BE REDUCED BUT NOT LESS THAN 1.0 METERS.
- THE LOCATION OF GROUND JUNCTION CAN BE ADJUSTED BY THE DESIGN ENGINEER DECISION.
- THE PILE FOOTING USING PC PILE (Ø=0.20Mx0.20M (ALLOWABLE LOAD = 8 TON/PILE) IS REQUIRED. FOR SOFT CLAY OR SLOPE SHOULDER CONDITION THE CONTRACTOR SHALL SUBMIT THE PREVIOUS DRAWING TO THE ENGINEER PRIOR TO CONSTRUCTION.
- THE PAINTING AT THE BOTTOM OF LIGHTING POLE SHALL BE ALYD COATING (RS. 327).

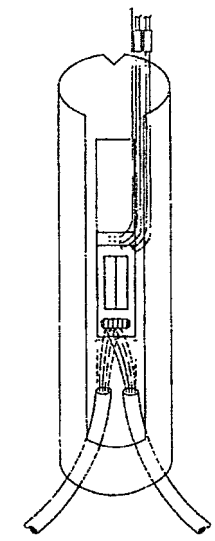
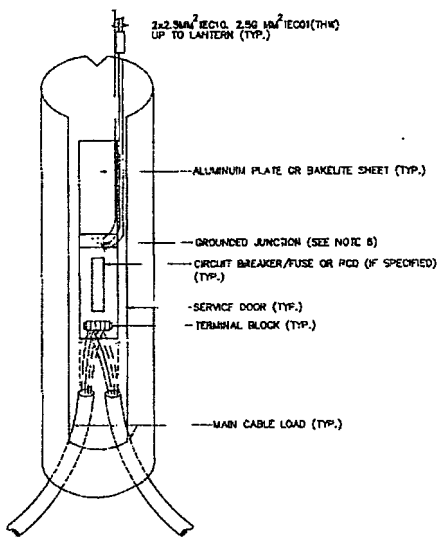

TYPE1: FOR LIGHTING POLE, SINGLE ARM OR DOUBLE ARM(1 PHASE)

TYPE 2: FOR LIGHTING POLE, DOUBLE ARM(2 PHASE)

SERVICE DOOR DETAILS
NOT TO SCALE

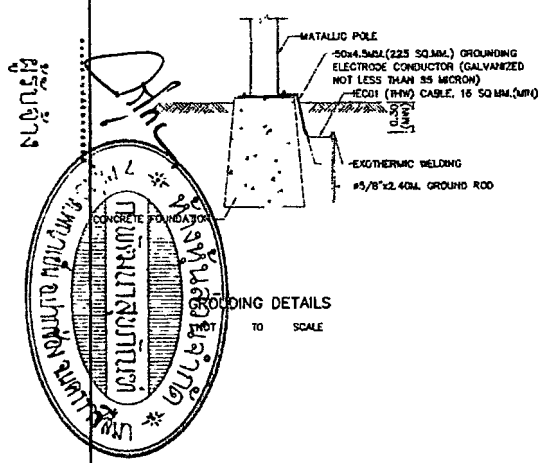

KINGDOM OF THAILAND
MINISTRY OF TRANSPORT
DEPARTMENT OF HIGHWAYS

STANDARD DRAWING
ROADWAY LIGHTING
LIGHTING POLE INSTALLATION FOR GROUND LEVEL ROAD

DESIGNED: DAUL & COLLABORATORS	CHECKED: BUREAU OF LOCATION & DESIGN	DATE: OCT 2015
SUBMITTED:	(DIRECTOR OF LOCATION & DESIGN BUREAU)	SCALE: AS SHOWN
APPROVED:	(TYPE DIRECTOR GENERAL)	DWG NO. EE-105
REF:	REVISION	SHEET NO. 180

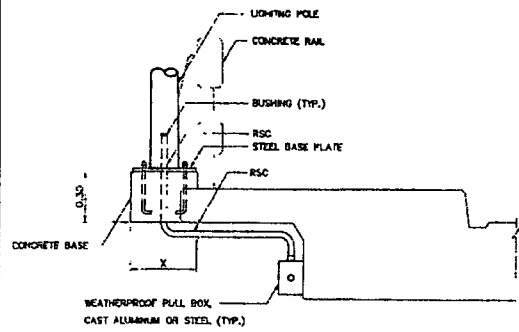

SECTION A-A
NOT TO SCALE

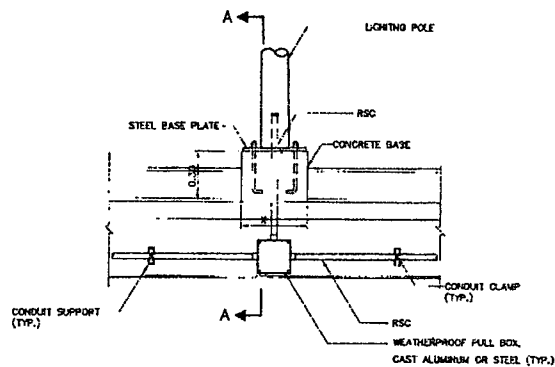

LIGHTING POLE ON WALKWAY BARRIER
NOT TO SCALE

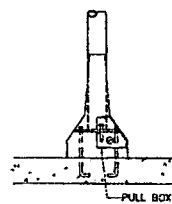

SECTION D-D
NOT TO SCALE

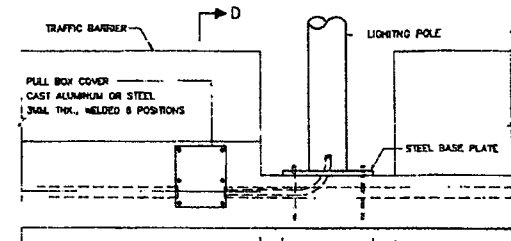

LIGHTING POLE ON MEDIAN BARRIER
NOT TO SCALE

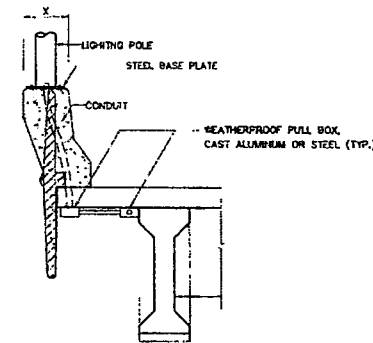

SECTION C-C
NOT TO SCALE

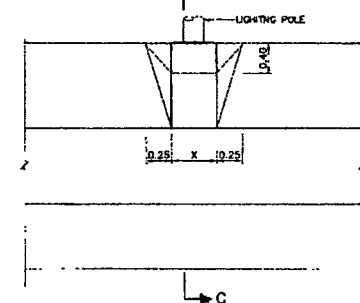

LIGHTING POLE ON OUTER BARRIER TYPE 2
NOT TO SCALE

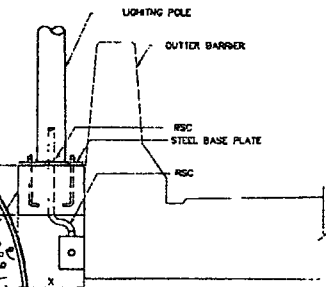

SECTION B-B
NOT TO SCALE

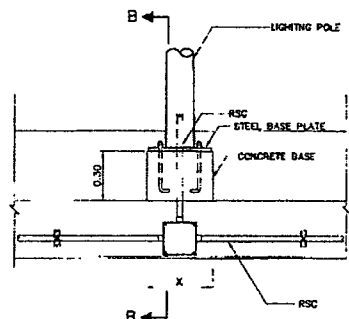

LIGHTING POLE ON OUTER BARRIER TYPE 1
NOT TO SCALE

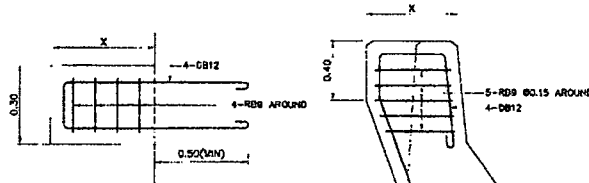

REINFORCING STEEL OF LIGHTING POLE BASE DETAILS
NOT TO SCALE

TABLE OF CONCRETE BASE DIMENSION

HEIGHT OF LIGHTING POLE (M)	Ø (CM)
9	40-40
12	50-50

NOTES :

1. ALL DIMENSIONS ARE IN METERS UNLESS OTHERWISE INDICATED.
2. CONCRETE SHALL HAVE A MINIMUM ULTIMATE COMPRESSIVE STRENGTH OF 30 MPa (308 KSC) FOR 15x15x15 CM CURB AT 28 DAYS.
3. REINFORCING STEEL AS FOLLOWS:
 - 3.1 T15.20, GRADE ER24 FOR ROUND BAR.
 - 3.2 T15.24, GRADE S440 FOR DEFORM BAR.
4. ALL EXPOSED CONCRETE CORNERS SHALL HAVE 20MM CHAMFER.
5. THE LOCATION OF LIGHTING POLE SHOULD BE MOUNTED ON OR NEAR THE LINE OF COLUMN PILE OF BRIDGE.

KINGDOM OF THAILAND

MINISTRY OF TRANSPORT
DEPARTMENT OF HIGHWAYS

STANDARD DRAWING
ROADWAY LIGHTING
LIGHTING POLE INSTALLATION FOR ELEVATED ROAD

DESIGNED: S.M.A. & CONSULTANTS	CHECKED: [Signature]	BUREAU OF LOCATION & DESIGN	DATE: OCT 2015
SUBMITTED:	(DIRECTOR OF LOCATION & DESIGN BUREAU)	SCALE: AS SHOWN	DWG NO. EE-106
APPROVED:	(FOR DIRECTOR GENERAL)	SHEET NO. 187	

REF.	REVISION	SIGNATURE	DATE

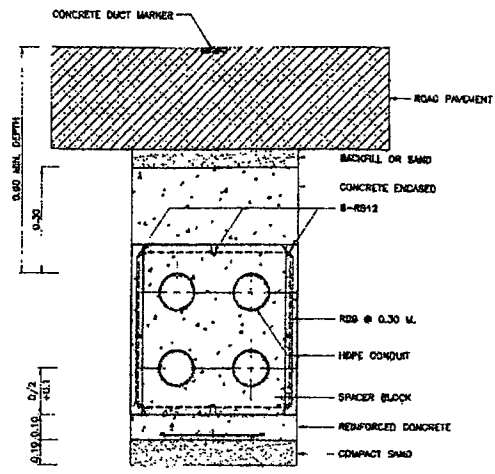

TYPICAL CROSS ROAD 2x2 DUCT BANK INSTALLATION
SCALE 1:10

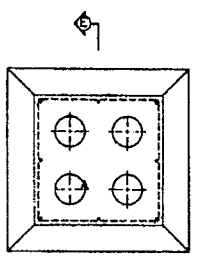

DUCT WINDOW
SCALE 1:10

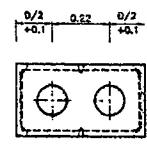

2 DUCT (2x1)

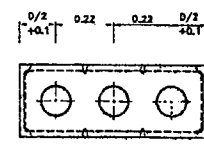

3 DUCT (3x1)
TYPICAL DUCT BANK SECTION
SCALE 1:10

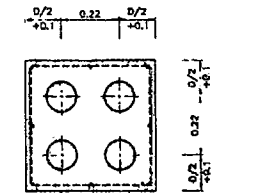

4 DUCT (2x2)

SECTION D - D
(SEE NOTE 10)

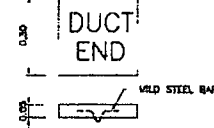

DUCT END
SCALE 1:10

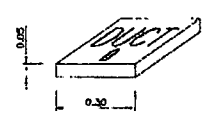

TYPICAL DUCT MARKER
SCALE 1:10

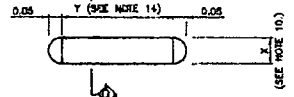

DUMMY FOR TESTING DUCT BANK
SCALE NONE

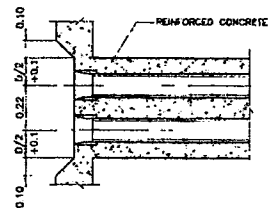

SECTION E - E
SCALE NONE

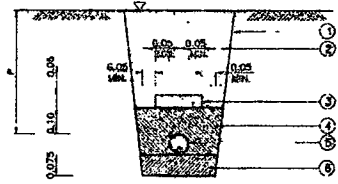

TYPICAL DETAIL: CABLE LAID IN CONDUIT IN THE GROUND
SCALE NONE

- ① SLOPE (AS SUITABLE IN PRACTICE)
- ② SOIL BACKFILL
- ③ CONCRETE SLAB, SEE NOTE 2
- ④ SAND BACKFILL
- ⑤ HDPE OR RSC CONDUIT
- ⑥ COMPACT SAND
- ⑦ ROAD SURFACE OR GROUND OR SIDE WALK

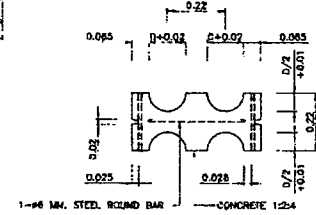

MIDDLE

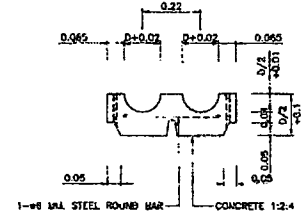

TOP AND BOTTOM

SPACER BLOCK
SCALE 1:10

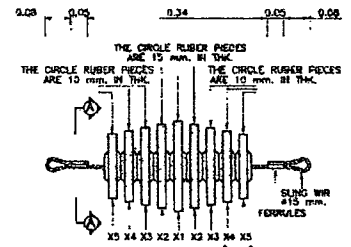

FLEXIBLE CLEANER
SCALE NONE

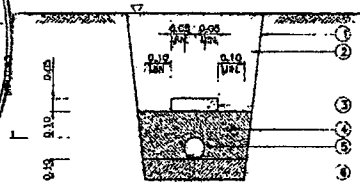

TYPICAL DETAIL: DIRECT BURIAL
SCALE NONE

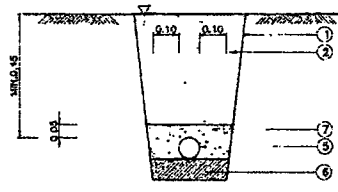

SECTION A - A

- ① SLOPE (AS SUITABLE IN PRACTICE)
- ② SOIL BACKFILL
- ③ CONCRETE SLAB, SEE NOTE 2
- ④ SAND BACKFILL
- ⑤ HTY OR CY CABLE
- ⑥ COMPACT SAND
- ⑦ LEAN CONCRETE
- ⑧ GROUND OR SIDE WALK

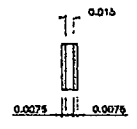

SECTION B - B

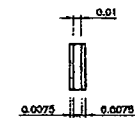

SECTION C - C

NOTES

1. ALL DIMENSIONS ARE IN METER UNLESS OTHERWISE INDICATED.
2. FOR MORE THAN ONE CONDUIT (SYSTEM), CONCRETE SLAB CAN BE USED MORE THAN 1 UNIT AS APPROPRIATE. CLEARANCE SEPARATION BETWEEN EDGE OF CONCRETE SLAB SHALL BE MAINTAINED AT A MINIMUM OF 15 CM.
3. FOR RSC CONDUIT, P = 0.15 AND 0.60 METER(MM.) FOR UNDERGROUND OR SIDEWALK AND ROAD SURFACE RESPECTIVELY.
4. FOR HDPE CONDUIT, P = 0.30 AND 0.60 METER(MM.) FOR UNDERGROUND OR SIDEWALK AND ROAD SURFACE RESPECTIVELY.
5. FOR THE RISK AREA OF CABLE THEFT, THE LEAN CONCRETE WITH 5 CM. THICK COVERING THROUGHOUT THE UNDERGROUND CABLE SHOULD BE APPLIED.
6. THE DISTANCE BETWEEN SPACER BLOCK MUST BE 2.00 M. (CENTER TO CENTER) AND 0.6 M. FOR COUPLING SECTIONS.
7. "D" MEANS THE OUTSIDE DIAMETER OF CONDUIT.
8. THE MINIMUM SLOPE OF DUCT BANK IS 1:400.
9. THE CIRCLE RUBBER PIECE SHALL BE MADE OF HARD RUBBER AND SHALL NOT DAMAGE THE CONDUIT.

10. DIAMETER X1, X2, X3, X4 & X5
- 10.1 DIAMETER X1 IS INNER-DIAMETER OF CONDUIT MINUS 5 MM.
- 10.2 DIAMETER X2 IS INNER-DIAMETER OF CONDUIT MINUS 10 MM.
- 10.3 DIAMETER X3 IS INNER-DIAMETER OF CONDUIT MINUS 15 MM.
- 10.4 DIAMETER X4 IS INNER-DIAMETER OF CONDUIT MINUS 20 MM.
- 10.5 DIAMETER X5 IS INNER-DIAMETER OF CONDUIT MINUS 25 MM.
11. THE DUMMY SHALL BE USED FOR UNDERGROUND DUCT BANK SYSTEM.
12. THE DUMMY SHALL BE MADE OF HARD WOOD.
13. OUTSIDE DIAMETER OF DUMMY IS INSIDE DIAMETER OF CONDUIT (NORMAL) MINUS 12.7 mm.
14. TESTING DUCT BANK SHALL USE THE DUMMY 500 mm. IN LENGTH, BUT TESTING ELBOW AT RISER POLE SHALL USE THE DUMMY 200 mm.

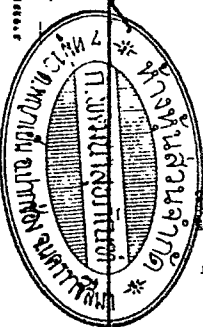

KINGDOM OF THAILAND		
MINISTRY OF TRANSPORT DEPARTMENT OF HIGHWAYS		
STANDARD DRAWING ROADWAY LIGHTING UNDERGROUND CABLE, CONDUIT AND DUCT BANK DETAILS		
DESIGNED: B.G.H. & CONSULTANTS	CHECKED: BUREAU OF LOCATION & DESIGN	DATE: OCT 2015
SUBMITTED:	DIRECTOR OF LOCATION & DESIGN (BUREAU)	SCALE: AS SHOWN
APPROVED:	(Signature)	DWG NO. EE-113
REV. REVISION		SHEET NO. 194

รายละเอียดการติดตั้งไฟฟ้าแสงสว่าง เพิ่มเติม แบบท้ายสัญญา

1. หม้อแปลงขนาด 30 KVA. 1 หม้อแปลงให้ใช้สำหรับหลอดไฟขนาด 250 วัตต์ จำนวน ประมาณ 60 หลอด
2. ขนาดของสายไฟฟ้าที่เดินให้ใช้ ขนาด 4×10 ตร.มม. สำหรับทางหลวงในเขต การไฟฟ้านครหลวง และขนาด 3×10 ตร.มม. สำหรับทางหลวงในเขตการไฟฟ้าส่วนภูมิภาค
3. เสาไฟฟ้าทุกต้นจะต้องติดตั้ง Ground Rod ให้ใช้แท่งเหล็กอบสังกะสีหนาไม่น้อยกว่า 85 ไมครอน ขนาดเส้นผ่าศูนย์กลางไม่น้อยกว่า 16 มม. ยาวไม่น้อยกว่า 2.40 ม. และการติดตั้ง ต้องให้ปลายบนของ Ground Rod อยู่ต่ำจากผิวดินไม่น้อยกว่า 30 ซม. ตัวนำต่อ Ground Rod ให้ใช้แผ่นเหล็กขนาด 50×4.5 มม. (225 ตร.มม.) ขอบสังกะสีต้องไม่น้อยกว่า 85 ไมครอน การเชื่อมตัวนำ ต่อกับ Ground Rod ใช้วิธี Arc Welding ต้องเชื่อมก่อนอบสังกะสี จุดต่อเชื่อมต้องอบสังกะสีหนา ไม่น้อยกว่า 85 ไมครอนด้วย ค่าความต้านทานระหว่างหลักดินกับดินต้องไม่เกินกว่า 5 โอห์ม
4. เสาไฟฟ้าที่ติดตั้งบนสะพาน หรือกำแพงคอนกรีตให้ทำการเดินสายดินขนาดไม่น้อย กว่า 16 ตร.มม. ลงมาเชื่อมต่อกับหลักดิน (Ground Rod) อย่างน้อย 2 จุด ค่าความต้านทาน ระหว่างหลักดินกับดินต้องไม่เกินกว่า 5 โอห์ม หลักดิน ใช้ Copper or Copper Clad Steel ขนาด เส้นผ่าศูนย์กลาง 16 มม. ยาว 240 ซม. การเชื่อมต่อระหว่างสายดินกับ หลักดิน ด้วยวิธี Exothermic Welding

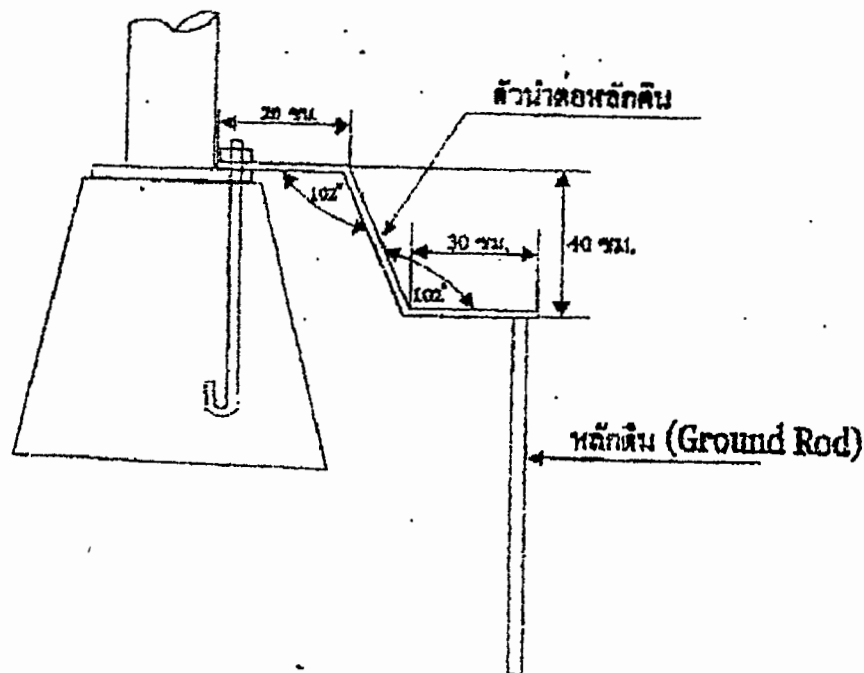

W/

ผู้ว่าจ้าง

Signature

ผู้รับจ้าง



5. ให้ติดแผ่นสะท้อนแสงสีส้ม ขนาด 15 x 15 ซม. มีค่าสะท้อนแสงไม่ต่ำกว่าระดับ 1 ตามมาตรฐาน มอก.606 - 2529 ที่โคนเสาไฟฟ้า
6. ประตูปิดเปิดสำหรับช่องที่มีไว้สำหรับบำรุงรักษาให้มีใช้ร่อยไม่ให้เกิดอันตราย พร้อมมีกุญแจสำหรับปิดเปิด
7. การเชื่อมสายบริเวณโคนเสาให้ดำเนินการเชื่อมสายโดยใช้อุปกรณ์ Plug และ Socket
8. การวางสายไฟตามแนวถนนต้องขุดดินลึกไม่ต่ำกว่า 60 ซม. และทำ Warning Concrete Slab ทับอีกชั้นหนึ่งเพื่อป้องกันอันตราย
9. เพื่อป้องกันการขโมยสายไฟฟ้าในช่วงระหว่างเสาไฟฟ้าต่อเสาไฟฟ้าให้เทคอนกรีตหุ้ม 3 จุดที่บริเวณปิดหัวท้าย และตรงกลาง
10. อุปกรณ์ไฟฟ้าทุกชนิดจะต้องใช้ตามมาตรฐานอุตสาหกรรม (มอก.)

W/

ผู้ว่าจ้าง

D/

ผู้รับจ้าง



เงื่อนไขการเสนอแผนการทำงาน

.....

ภายในกำหนดระยะเวลา.....๗.....วัน นับถัดจากวันลงนามในสัญญาผู้รับจ้างจะต้องจัดทำแผนการทำงาน ส่งให้ผู้ว่าจ้างตรวจสอบและแผนการทำงานดังกล่าวต้องได้รับความเห็นชอบจากผู้ว่าจ้างก่อนจึงจะลงมือทำงานได้

แผนการทำงานจะต้องแสดงลำดับขั้นตอนและช่วงเวลาที่จะทำงานแต่ละรายการตามสัญญาให้ครบถ้วนชัดเจนและเป็นไปได้ โดยงานทั้งหมดต้องแล้วเสร็จบริบูรณ์ภายในกำหนดเวลาของสัญญา

ในกรณีมีความจำเป็นต้องปรับแผนการทำงานในระหว่างการทำงาน ผู้รับจ้างต้องเสนอแผนการทำงานที่ปรับใหม่แก่ผู้ว่าจ้างเพื่อให้ความเห็นชอบก่อนทุกครั้ง

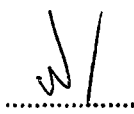

ผู้ว่าจ้าง

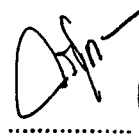

ผู้รับจ้าง



รายงานงานที่ผู้รับจ้างต้องรับผิดชอบในความชำรุดบกพร่องของงานจ้าง
หรือความเสียหายภายในกำหนดเวลา

สัญญา เลขที่.....อต.๒/ม.๒/ ๕๓ /๒๕๖๔.....ลงวันที่.....๒๐ กันยายน ๒๕๖๔.....

๑. ภายในกำหนดเวลา ๒ ปี

ผู้รับจ้าง ซึ่งได้ทำสัญญาจ้างกับกรมทางหลวง จะต้องรับประกันความชำรุดบกพร่องของงานจ้างตามเงื่อนไขที่กำหนดภายในระยะเวลา ไม่น้อยกว่า ๒ ปี นับถัดจากวันที่กรมทางหลวงได้รับมอบงาน ยกเว้นงานจ้างตามข้อ ๒ และ ข้อ ๓

๒. ภายในกำหนด ๑ ปี

- ๒.๑ งานคันทางดิน (ถนนดิน)
- ๒.๒ งานผิวทางลูกรัง
- ๒.๓ รางระบายน้ำที่ไม่ลาดคอนกรีต (Concrete)
- ๒.๔ ไหล่ทางลูกรัง
- ๒.๕ ลาดข้างทางและลาดคอสะพานที่ไม่มีการป้องกันการกัดเซาะ
- ๒.๖ ลาดดินตัด (BACK SLOPE) ที่ไม่มีการป้องกันการกัดเซาะ
- ๒.๗ งานปลูกหญ้า
- ๒.๘ งานปลูกต้นไม้
- ๒.๙ งานตีเส้นโดยใช้สีชนิดโรยลูกแก้ว
- ๒.๑๐ งานทาสีทั่วไป

๓. ภายในกำหนด ๓ ปี

- ๓.๑ อุปกรณ์ที่ใช้ในการติดตั้งไฟฟ้าแสงสว่างและไฟสัญญาณจราจร ยกเว้นหลอดไฟฟ้า

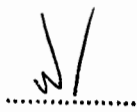

ผู้ว่าจ้าง



ผู้รับจ้าง



หลักเกณฑ์การพิจารณาให้เป็นผู้ขาดคุณสมบัติเสนอราคา

สำนักงานทางหลวงที่ ๕ (พิษณุโลก) มีอำนาจในการพิจารณาให้เป็นผู้ขาดคุณสมบัติเสนอราคา งานก่อสร้างและบำรุงทาง สำหรับงานจัดจ้างของทุกหน่วยงานของกรมทางหลวง ในกรณีที่ผู้รับจ้างมีพฤติกรรมอย่างใดอย่างหนึ่ง ดังต่อไปนี้

งานก่อสร้างทาง งานก่อสร้างสะพาน งานปรับปรุงย่านชุมชน งานลาดยางทางหลวง งานลาดยางสายสั้น งานปรับปรุงทางหลวงเพื่อการท่องเที่ยว งานเพิ่มประสิทธิภาพทางหลวง งานปรับปรุงทางหลวง งานบูรณะทางสายหลัก งานปรับปรุงจุดเสี่ยงและบริเวณอันตรายบนทางหลวง งานก่อสร้างปรับปรุงสะพานและอาคารระบายน้ำ งานยกระดับมาตรฐานและเพิ่มประสิทธิภาพทางหลวง และงานอื่น ๆ ตามที่กรมทางหลวงเห็นสมควร

๑. ผู้เสนอราคาที่ได้รับการคัดเลือกให้ทำสัญญากับกรมทางหลวงไม่มาลงนามในสัญญาภายในระยะเวลา ๓๐ วัน นับตั้งแต่วันที่หน่วยงานเจ้าของงานมีหนังสือแจ้งให้ทราบ
๒. ผู้รับจ้างที่กำลังทำงานอยู่และงานนั้นหมดสัญญาแล้ว แต่ยังไม่แล้วเสร็จโดยไม่มีเหตุอันสมควร จะไม่มีสิทธิ์เสนอราคา ยกเว้นเมื่องานที่เหลือนั้นคาดว่าจะแล้วเสร็จตามสัญญาในเวลาอันใกล้ และผลงานที่แล้วเสร็จในขณะนั้นต้องไม่น้อยกว่า ๙๐% ของงานที่คาดว่าจะทำจริง
๓. ภายในระยะเวลารับประกันผลงาน ผู้รับจ้างไม่เข้าดำเนินการซ่อมแซมสิ่งก่อสร้างที่ชำรุดบกพร่องของงานภายในระยะเวลาตามที่ผู้ว่าจ้างกำหนด โดยเป็นความผิดของผู้รับจ้าง
๔. กรณีผู้รับจ้างผิดเงื่อนไขสัญญาว่าจ้างโดยผู้รับจ้างไม่คืนเงินค่า K หรือเงินที่เกิดจากการเปลี่ยนแปลงอัตราแลกเปลี่ยนเงินตรา ระหว่างประเทศ ภายในระยะเวลา ๑๕ วัน นับจากวันที่ได้รับแจ้ง
๕. ผู้รับจ้างที่กรมทางหลวงได้บอกเลิกสัญญา หรืออยู่ในระหว่างที่หน่วยงานเจ้าของงานขออนุมัติบอกเลิกสัญญา โดยเป็นความผิดของผู้รับจ้าง จะไม่มีสิทธิ์เสนอราคา
๖. ผู้รับจ้างมีจำนวนโครงการก่อสร้างครบตามสิทธิ์การเสนอราคาตามหลักเกณฑ์การจดทะเบียนฯ
๗. กรณีที่เป็นงานในลักษณะพิเศษหรืองานเร่งด่วนตามประกาศประกวดราคา ผู้รับจ้างที่มีผลงานล่าช้ากว่าแผนงานเกิน ๕% โดยเป็นความผิดของผู้รับจ้าง
๘. ผู้รับจ้างมีผลงานล่าช้ากว่าแผนงานเกิน ๑๕% โดยเป็นความผิดของผู้รับจ้าง
๙. ผู้รับจ้างมีผลงานไม่ถึง ๒๕% ของงานทั้งหมด เมื่อเวลาล่วงเลยไปเกินหนึ่งในสองของระยะเวลาตามสัญญา โดยเป็นความผิดของผู้รับจ้าง
๑๐. ผู้รับจ้างมีผลงานล่าช้ากว่าแผนงาน และมีผลงานประจำเดือนที่ตั้งไว้ไม่ถึง ๕๐% ของแผนงานประจำเดือนที่ตั้งไว้ เมื่อเวลาล่วงเลยไปเกินหนึ่งในสองของระยะเวลาตามสัญญา โดยเป็นความผิดของผู้รับจ้าง

งานบำรุงทาง

๑. ผู้เสนอราคาที่ได้รับการคัดเลือกให้ทำสัญญากับกรมทางหลวงไม่มาลงนามในสัญญา ภายในระยะเวลา ๓๐ วัน นับตั้งแต่วันที่หน่วยงานเจ้าของงานมีหนังสือแจ้งให้ทราบ
๒. ในกรณีที่ผู้รับจ้างไม่เข้าดำเนินการภายในระยะเวลาที่หน่วยงานเจ้าของงานกำหนด แต่ไม่เกิน ๓๐ วัน นับตั้งแต่วันเริ่มต้นตามสัญญา โดยมีได้เป็นความผิดของหน่วยงานเจ้าของงาน
๓. ผู้รับจ้างที่กำลังทำงานอยู่และงานนั้นหมดสัญญาแล้ว แต่ยังไม่แล้วเสร็จโดยไม่มีเหตุอันสมควร จะไม่มีสิทธิ์เสนอราคา ยกเว้นเมื่องานที่เหลือนั้น คาดว่าจะแล้วเสร็จตามสัญญาในเวลาอันใกล้ และผลงานที่แล้วเสร็จในขณะนั้นต้องไม่น้อยกว่า ๙๐% ของงานที่คาดว่าจะทำจริง
๔. ภายในระยะเวลารับประกันผลงาน ผู้รับจ้างไม่เข้าดำเนินการซ่อมแซมสิ่งก่อสร้างที่ชำรุดบกพร่องของงานภายในระยะเวลาตามที่ผู้ว่าจ้างกำหนด โดยเป็นความผิดของผู้รับจ้าง
๕. กรณีผู้รับจ้างผิดเงื่อนไขสัญญาว่าจ้างโดยผู้รับจ้างไม่คืนเงินค่า K หรือเงินที่เกิดจากการเปลี่ยนแปลงอัตราแลกเปลี่ยนเงินตรา ระหว่างประเทศ ภายในระยะเวลา ๑๕ วัน นับจากวันที่ได้รับแจ้ง
๖. ผู้รับจ้างที่กรมทางหลวงบอกเลิกสัญญา หรืออยู่ในระหว่างที่หน่วยงานเจ้าของงานขออนุมัติบอกเลิกสัญญา โดยเป็นความผิดของผู้รับจ้าง จะไม่มีสิทธิ์เสนอราคา

.....
ผู้ว่าจ้าง

ผู้ว่าจ้าง

.....
ผู้รับจ้าง

ผู้รับจ้าง

