

ក្រសួងស្រូវ និង រុក្ខាប្រមាញ់ កម្ពុជា

ក្រសួងកសិកម្ម រុក្ខាប្រមាញ់ និង ត្រីមាស

ឧបករណ៍

លេខ ០១ អនក្រ. បក

ឧបករណ៍

លេខ ០២ អនក្រ. បក

ឧបករណ៍ស្រែកស្រាវ

(ក) លេខ ០៣ អនក្រ. បក

ក្រសួងកសិកម្ម រុក្ខាប្រមាញ់ និង ត្រីមាស

លេខ ០០ អនក្រ. បក ក្រសួង កសិកម្ម

រុក្ខាប្រមាញ់ និង ត្រីមាស លេខ ០០០០០១ អនក្រ. បក

ក្រសួងកសិកម្ម រុក្ខាប្រមាញ់ និង ត្រីមាស

ឧបករណ៍ កសិកម្ម រុក្ខាប្រមាញ់ និង ត្រីមាស កម្ពុជា
ឧបករណ៍ កសិកម្ម រុក្ខាប្រមាញ់ និង ត្រីមាស កម្ពុជា

លេខ ០០ អនក្រ. បក កសិកម្ម រុក្ខាប្រមាញ់ និង ត្រីមាស

លេខ ០០ អនក្រ. បក កសិកម្ម

កសិកម្ម រុក្ខាប្រមាញ់ និង ត្រីមាស កសិកម្ម

កសិកម្ម រុក្ខាប្រមាញ់ និង ត្រីមាស កសិកម្ម

លេខ ០១ ឧបករណ៍ស្រែកស្រាវ

កសិកម្ម រុក្ខាប្រមាញ់ និង ត្រីមាស កសិកម្ម

កសិកម្ម រុក្ខាប្រមាញ់ និង ត្រីមាស កសិកម្ម

ក្រសួងកសិកម្ម រុក្ខាប្រមាញ់ និង ត្រីមាស (ប្រតិបត្តិការស្រែកស្រាវ)

លេខ ០០០០០១ អនក្រ. បក លេខ ០០០០០១ អនក្រ. បក លេខ ០០០០០១ អនក្រ. បក លេខ ០០០០០១ អនក្រ. បក លេខ ០០០០០១ អនក្រ. បក

ក្រសួងកសិកម្ម រុក្ខាប្រមាញ់ និង ត្រីមាស



ក្រសួងកសិកម្ម រុក្ខាប្រមាញ់ និង ត្រីមាស

นางสาว..... (นางสาว)

นางสาว..... (นางสาว)

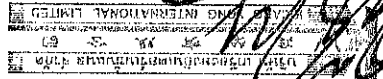

นางสาว..... (นางสาว) ขอเรียนแจ้งให้ทราบว่า.....

นางสาว..... (นางสาว) ขอเรียนแจ้งให้ทราบว่า.....

นางสาว..... (นางสาว) ขอเรียนแจ้งให้ทราบว่า.....

นางสาว..... (นางสาว)

นางสาว..... (นางสาว) ขอเรียนแจ้งให้ทราบว่า.....

นางสาว..... (นางสาว) ขอเรียนแจ้งให้ทราบว่า.....

นางสาว..... (นางสาว) ขอเรียนแจ้งให้ทราบว่า.....

นางสาว..... (นางสาว) ขอเรียนแจ้งให้ทราบว่า.....

(นางสาว.....)

นางสาว..... (นางสาว)

นางสาว..... (นางสาว) ขอเรียนแจ้งให้ทราบว่า.....

นางสาว..... (นางสาว) ขอเรียนแจ้งให้ทราบว่า.....

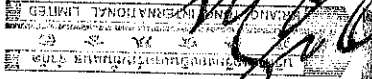

ស.ជ.ក.កម្ពុជា បានបញ្ជូនប្រាក់ប្រាក់ទុន... ទៅស.ជ.ក.កម្ពុជា... ក្នុង ៧ ល.ខ.

(រ.ស.ក.ក)

ស.ជ.ក.កម្ពុជា បានបញ្ជូនប្រាក់ប្រាក់ទុន... ទៅស.ជ.ក.កម្ពុជា... ក្នុង ៧ ល.ខ.

ស.ជ.ក.កម្ពុជា ០១ ខ.ស.ក.

ក្នុងករណី... ចេញប្រាក់... ទៅស.ជ.ក.កម្ពុជា...

ស.ជ.ក.កម្ពុជា ០១ ខ.ស.ក.

ក្នុងករណី... ចេញប្រាក់... ទៅស.ជ.ក.កម្ពុជា...

ស.ជ.ក.កម្ពុជា ០១ ខ.ស.ក.

រ.ស.ក.ក

បើមានបញ្ហា... ស.ជ.ក.កម្ពុជា...

ស.ជ.ក.កម្ពុជា ០១ ខ.ស.ក.

ក្នុងករណី... ចេញប្រាក់... ទៅស.ជ.ក.កម្ពុជា...

ស.ជ.ក.កម្ពុជា ០១ ខ.ស.ក.

ស.ជ.ក.កម្ពុជា

ស.ជ.ក.កម្ពុជា បានបញ្ជូនប្រាក់ប្រាក់ទុន... ទៅស.ជ.ក.កម្ពុជា...

ស.ជ.ក.កម្ពុជា ០១ ខ.ស.ក.

ក្នុងករណី... ចេញប្រាក់... ទៅស.ជ.ក.កម្ពុជា...

กฎเกณฑ์เบื้องต้น

มกราคม ๒๐๑๖

๒๐๑๖

(ชื่อคน ขยรพช)

..... (ชื่อ)

[Handwritten signature]

(ชื่อคน ขยรพช)

..... (ชื่อ)

[Handwritten signature]

(ชื่อคน ขยรพช)

..... (ชื่อ)

[Large handwritten signature]

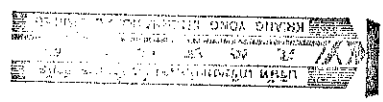

(ชื่อคน ขยรพช)

..... (ชื่อ)

[Handwritten signature]

กฎเกณฑ์เบื้องต้นฉบับนี้ มีผลใช้บังคับตั้งแต่วันที่ ๑ มกราคม ๒๐๑๖ เป็นต้นไป และจะปรับปรุงแก้ไขตามความจำเป็น

- คณะกรรมการบริหารงาน

..... (ชื่อ)

..... (ชื่อ)

..... (ชื่อ)

..... (ชื่อ)

..... (ชื่อ)

๒๐๑๖

๒) ผู้ปฏิบัติงานที่ปฏิบัติงานในตำแหน่งช่างเทคนิค (๑ คน) (ค่าจ้างรายเดือน) ๕๐,๐๐๐ บาท
 ผู้ปฏิบัติงานที่ปฏิบัติงานในตำแหน่งช่างเทคนิค (๑ คน) (ค่าจ้างรายเดือน) ๕๐,๐๐๐ บาท
 ผู้ปฏิบัติงานที่ปฏิบัติงานในตำแหน่งช่างเทคนิค (๑ คน) (ค่าจ้างรายเดือน) ๕๐,๐๐๐ บาท

ค่าจ้างรายเดือนของผู้ปฏิบัติงานในตำแหน่งช่างเทคนิค (๑ คน) (ค่าจ้างรายเดือน) ๕๐,๐๐๐ บาท
 ค่าจ้างรายเดือนของผู้ปฏิบัติงานในตำแหน่งช่างเทคนิค (๑ คน) (ค่าจ้างรายเดือน) ๕๐,๐๐๐ บาท
 ค่าจ้างรายเดือนของผู้ปฏิบัติงานในตำแหน่งช่างเทคนิค (๑ คน) (ค่าจ้างรายเดือน) ๕๐,๐๐๐ บาท

๓) ค่าจ้างรายเดือน

ค่าจ้างรายเดือนของผู้ปฏิบัติงานในตำแหน่งช่างเทคนิค (๑ คน) (ค่าจ้างรายเดือน) ๕๐,๐๐๐ บาท
 ค่าจ้างรายเดือนของผู้ปฏิบัติงานในตำแหน่งช่างเทคนิค (๑ คน) (ค่าจ้างรายเดือน) ๕๐,๐๐๐ บาท
 ค่าจ้างรายเดือนของผู้ปฏิบัติงานในตำแหน่งช่างเทคนิค (๑ คน) (ค่าจ้างรายเดือน) ๕๐,๐๐๐ บาท

๔) ค่าจ้างรายเดือน

ค่าจ้างรายเดือนของผู้ปฏิบัติงานในตำแหน่งช่างเทคนิค (๑ คน) (ค่าจ้างรายเดือน) ๕๐,๐๐๐ บาท
 ค่าจ้างรายเดือนของผู้ปฏิบัติงานในตำแหน่งช่างเทคนิค (๑ คน) (ค่าจ้างรายเดือน) ๕๐,๐๐๐ บาท
 ค่าจ้างรายเดือนของผู้ปฏิบัติงานในตำแหน่งช่างเทคนิค (๑ คน) (ค่าจ้างรายเดือน) ๕๐,๐๐๐ บาท

๕) ค่าจ้างรายเดือน

ลำดับ	รายการ	หน่วย	ปริมาณ	ราคาต่อหน่วย	รวมเป็นเงิน
๑	งานปูยางจราจรทางเดินรถในบริเวณลานจอดรถ และ	SQ.M.	๒๖.๕๓	๑๗๗,๗๕๑.๐๐	
	VERY HIGH INTENSITY GRADE โดยวิธีการตัด-แปะ				
	๓ มม. ชนิด SUPER HIGH INTENSITY GRADE และ				
	แผ่นสีเบสคอนกรีตหรือทรายสีเทา (ทับถม) (สีฟ้า)				
๒	งาน ANTI SKID MATERIAL	SQ.M.	๖๖	๘๗,๗๕๐.๐๐	
๓	งาน STEEL SIGN POST ๕" x ๕" x ๒ mm.	M.	๖๕	๓๖,๗๕๐.๐๐	
๔	THERMOPLASTIC PAINT ชนิด ๑	SQ.M.	๕๓๒	๓๗๖,๐๐๐	๑,๐๗๘,๗๕๐.๐๐

๑. รายละเอียดของงาน
 ๒. ค่าจ้างรายเดือนของผู้ปฏิบัติงานในตำแหน่งช่างเทคนิค (๑ คน) (ค่าจ้างรายเดือน) ๕๐,๐๐๐ บาท
 ๓. ค่าจ้างรายเดือนของผู้ปฏิบัติงานในตำแหน่งช่างเทคนิค (๑ คน) (ค่าจ้างรายเดือน) ๕๐,๐๐๐ บาท

ตามสัญญาจ้างที่ปรึกษา
 บริษัท ๑๖/๒๕๖๓
 ๑๖/๒๕๖๓

(ลงชื่อ)
 (ลงชื่อ)
 (ลงชื่อ)
 นายสมชาย ใจดี



ได้รับเงินการโอนเงินจำนวน 498,531.00 บาท
 คณะกรรมการผู้ถือหุ้นได้พิจารณาและเห็นชอบ
 ประกาศไว้

กรรมการผู้จัดการ (๓) ร.อ.ท.น.ท.ป.ก.ด.

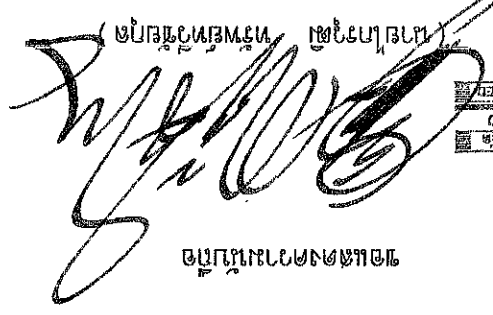
ขอแสดงความขอบคุณ



② เรียบร้อย น.ท.น.ท.ป.ก.ด.

จึงเรียนมาเพื่อโปรดพิจารณา

นี้

บริษัท ฯ ขอเรียนว่ารายการดังกล่าวเป็นเงินที่ได้รับจากบริษัท ฯ ซึ่งอยู่ในกระบวนการชำระคืนตาม

แผนบริหารงานของบริษัท ฯ (ง่วน) ซึ่งเงินดังกล่าวได้เข้าบัญชีธนาคารของบริษัท ฯ แล้ว
 (ง่วน) บริษัท ฯ ซึ่งเงินดังกล่าวเป็นเงินที่ได้รับจากบริษัท ฯ จำนวนเงินทั้งสิ้น 498,531.00 บาท (เงิน
 บริษัท ฯ จำนวนหนึ่งร้อยยี่สิบเก้าพันแปดร้อยยี่สิบเอ็ดบาทห้าสิบแปดสตางค์) (หนึ่งร้อยยี่สิบเก้าพันแปด
 ร้อยยี่สิบเอ็ดบาทห้าสิบแปดสตางค์)

จึงเรียนมาเพื่อโปรดพิจารณา (ง่วน)

รอง
 นายสมชาย ใจดี
 กรรมการผู้จัดการ

ร.อ.ท.น.ท.ป.ก.ด.

บริษัท เกียรติก้องอินเตอร์เนชั่นแนล จำกัด
 KRIANG YONG INTERNATIONAL LIMITED



เอกสารประกอบสัญญาที่ ม ๑๖/๑๕๖๓
 22 ธ.ค. ๒๕๖๓

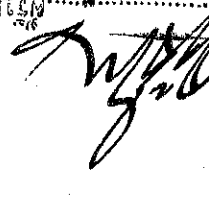
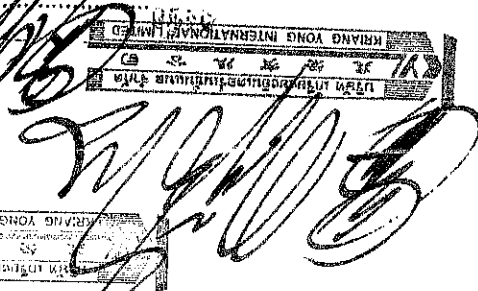

 HONG YONG INTERNATIONAL LIMITED
 HONG YONG INTERNATIONAL LIMITED

RECEIVED
 10.10
 2553
 6
 10.10
 HONG YONG INTERNATIONAL LIMITED

๑. ผู้ว่าราชการจังหวัดภูเก็ต ขอเชิญชวนผู้ประกอบการรายย่อยในจังหวัดภูเก็ต
 เข้าร่วมโครงการประกวดออกแบบผลิตภัณฑ์ (TOT) ประจำปี ๒๕๕๓ โดยมีรายละเอียด
 ดังต่อไปนี้
 ๒. วัตถุประสงค์
 เพื่อส่งเสริมและสนับสนุนผู้ประกอบการรายย่อยในจังหวัดภูเก็ต ให้มี
 ผลิตภัณฑ์ที่สร้างสรรค์และมีความน่าสนใจ และสามารถแข่งขันในตลาด
 ภายนอกได้
 ๓. วัตถุประสงค์
 เพื่อส่งเสริมและสนับสนุนผู้ประกอบการรายย่อยในจังหวัดภูเก็ต ให้มี
 ผลิตภัณฑ์ที่สร้างสรรค์และมีความน่าสนใจ และสามารถแข่งขันในตลาด
 ภายนอกได้
 ๔. วัตถุประสงค์
 เพื่อส่งเสริมและสนับสนุนผู้ประกอบการรายย่อยในจังหวัดภูเก็ต ให้มี
 ผลิตภัณฑ์ที่สร้างสรรค์และมีความน่าสนใจ และสามารถแข่งขันในตลาด
 ภายนอกได้

๕. วัตถุประสงค์
 เพื่อส่งเสริมและสนับสนุนผู้ประกอบการรายย่อยในจังหวัดภูเก็ต ให้มี
 ผลิตภัณฑ์ที่สร้างสรรค์และมีความน่าสนใจ และสามารถแข่งขันในตลาด
 ภายนอกได้
 ๖. วัตถุประสงค์
 เพื่อส่งเสริมและสนับสนุนผู้ประกอบการรายย่อยในจังหวัดภูเก็ต ให้มี
 ผลิตภัณฑ์ที่สร้างสรรค์และมีความน่าสนใจ และสามารถแข่งขันในตลาด
 ภายนอกได้
 ๗. วัตถุประสงค์
 เพื่อส่งเสริมและสนับสนุนผู้ประกอบการรายย่อยในจังหวัดภูเก็ต ให้มี
 ผลิตภัณฑ์ที่สร้างสรรค์และมีความน่าสนใจ และสามารถแข่งขันในตลาด
 ภายนอกได้

๘. วัตถุประสงค์
 เพื่อส่งเสริมและสนับสนุนผู้ประกอบการรายย่อยในจังหวัดภูเก็ต ให้มี
 ผลิตภัณฑ์ที่สร้างสรรค์และมีความน่าสนใจ และสามารถแข่งขันในตลาด
 ภายนอกได้

๙. วัตถุประสงค์
 เพื่อส่งเสริมและสนับสนุนผู้ประกอบการรายย่อยในจังหวัดภูเก็ต ให้มี
 ผลิตภัณฑ์ที่สร้างสรรค์และมีความน่าสนใจ และสามารถแข่งขันในตลาด
 ภายนอกได้

๑๐. วัตถุประสงค์
 เพื่อส่งเสริมและสนับสนุนผู้ประกอบการรายย่อยในจังหวัดภูเก็ต ให้มี
 ผลิตภัณฑ์ที่สร้างสรรค์และมีความน่าสนใจ และสามารถแข่งขันในตลาด
 ภายนอกได้

STATION 07.00

STATION 07.00

Handwritten initials 'R' and a checkmark.

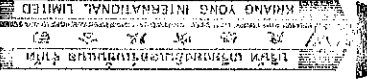

STATION	07.00
STATION	07.00
STATION	07.00
STATION	07.00
STATION	07.00
STATION	07.00
STATION	07.00
STATION	07.00
STATION	07.00
STATION	07.00
STATION	07.00
STATION	07.00

Handwritten signature 'M. M. M.' across the form.

STATION 07.00

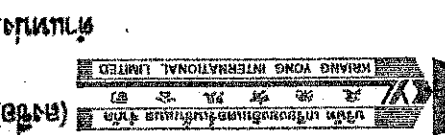

STATION 07.00

Handwritten notes and text in Thai script.

บริษัท ingsong international จำกัด
 เลขที่ ๑๐๖ หมู่ ๑๐ ตำบลบ้านใหม่ อำเภอสามพราน จังหวัดนครปฐม
 โทร. ๐๓๔-๕๖๖๖๖๖

๔. หากผู้เช่าอาคารและที่ดินในโครงการนี้ประสงค์จะขอเช่าต่ออีก ๑ ปี ให้แจ้งขอต่อผู้ให้เช่าก่อนครบกำหนดสัญญาเช่าไม่น้อยกว่า ๖๐ วันก่อนครบกำหนดสัญญาเช่า

๓. หากผู้เช่าอาคารและที่ดินในโครงการนี้ประสงค์จะขอเช่าต่ออีก ๑ ปี ให้แจ้งขอต่อผู้ให้เช่าก่อนครบกำหนดสัญญาเช่าไม่น้อยกว่า ๖๐ วันก่อนครบกำหนดสัญญาเช่า

๒. หากผู้เช่าอาคารและที่ดินในโครงการนี้ประสงค์จะขอเช่าต่ออีก ๑ ปี ให้แจ้งขอต่อผู้ให้เช่าก่อนครบกำหนดสัญญาเช่าไม่น้อยกว่า ๖๐ วันก่อนครบกำหนดสัญญาเช่า

๑. ในกรณีที่ผู้เช่าอาคารและที่ดินในโครงการนี้ประสงค์จะขอเช่าต่ออีก ๑ ปี ให้แจ้งขอต่อผู้ให้เช่าก่อนครบกำหนดสัญญาเช่าไม่น้อยกว่า ๖๐ วันก่อนครบกำหนดสัญญาเช่า

นายแพทย์

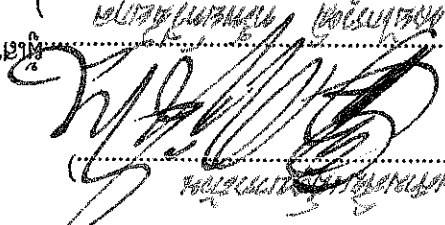
(ลงชื่อ) 
 ผู้ให้เช่า

ingsong international จำกัด
 KRANG YONG INTERNATIONAL LIMITED

ลำดับ	รายการและราคาต่อหน่วยเป็นหน่วยพื้นที่	หน่วย	ปริมาณ	ราคาต่อ	รวมเป็นเงิน
๑	งานป้ายจราจรขูดผิวถนนและฉีดสี	SQ.M.	๑๖.๕๓	๕,๗๐๐.๐๐	๑๗๗,๙๕๑.๐๐
	๒. งาน. ชนิด SUPER HIGH INTENSITY GRADE และ VERY HIGH INTENSITY GRADE โดยวิธีการตัด-และ				
	แผ่นสีเทกเกอร์พื้นหลักสีต่าง ๆ สีเทาและสีดำ				
	เส้นขอบหรือเครื่องหมายสีตา (ทิวแสง)				
	(สีฟ้า)				
๒	THERMOPLASTIC PAINT ชนิด ๑	SQ.M.	๕๓๒	๓๗๕.๐๐	๒๐๐,๐๓๔.๐๐
๓	งาน ANTI SKID MATERIAL	SQ.M.	๖๖	๑,๒๗๐.๐๐	๘๓,๘๐๐.๐๐
๔	STEEL SIGN POST ๕"X๕"X๓.๒mm. (GALVANIZE)	M.	๖๕	๕๗๗.๐๐	๓๗,๕๐๘.๐๐
	รวมเป็นเงินทั้งสิ้น				๔๙๘,๕๓๑.๐๐

สัญญาฉบับนี้ทำขึ้นโดยสมัครใจของทั้งสองฝ่าย และทั้งสองฝ่ายได้อ่านและเข้าใจข้อความในสัญญาฉบับนี้เป็นอย่างดีแล้ว และทั้งสองฝ่ายได้ลงลายมือชื่อในสัญญาฉบับนี้

ผู้เช่า:  นายแพทย์

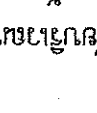
ผู้ให้เช่า:  นายแพทย์

[Handwritten signature]
.....
.....

[Handwritten signature]
.....
.....

.....
.....
.....
.....
.....
.....

.....

๓. ภายในกำหนด ๓ ปี

- ๑๑.๑ งานทั่วไป
- ๑๑.๑ งานประเมินมูลค่าทรัพย์สิน (ยกเว้นสินทรัพย์โดยยึดถือมูลค่าทรัพย์สิน (Thermoplastics))
- ๑๑.๑ งานอิเล็กทรอนิกส์
- ๑๑.๑ งานอิเล็กทรอนิกส์
- ๑๑.๑ การศึกษา (Back Slope) ที่ไม่มีการป้องกันการกัดเซาะ
- ๑๑.๑ การศึกษาทางสถานะและสภาพการป้องกันการกัดเซาะ
- ๑๑.๑ ใต้ทาง
- ๑๑.๑ รางระบายน้ำที่ไม่ใช่คอนกรีต (Concrete)
- ๑๑.๑ งานผิวทางอิเล็กทรอนิกส์
- ๑๑.๑ งานค้นหาทางดิน (ถนนดิน)

๑. ภายในกำหนด ๑ ปี

.....

.....
.....

๒. ภายในกำหนด ๒ ปี

.....
.....

.....
.....
.....

วันที่ 16/01/63	วันที่ 17/01/63	วันที่ 17/01/63
นาย วิชาญ	นาย วิชาญ	นาย วิชาญ
นาย วิชาญ	นาย วิชาญ	นาย วิชาญ

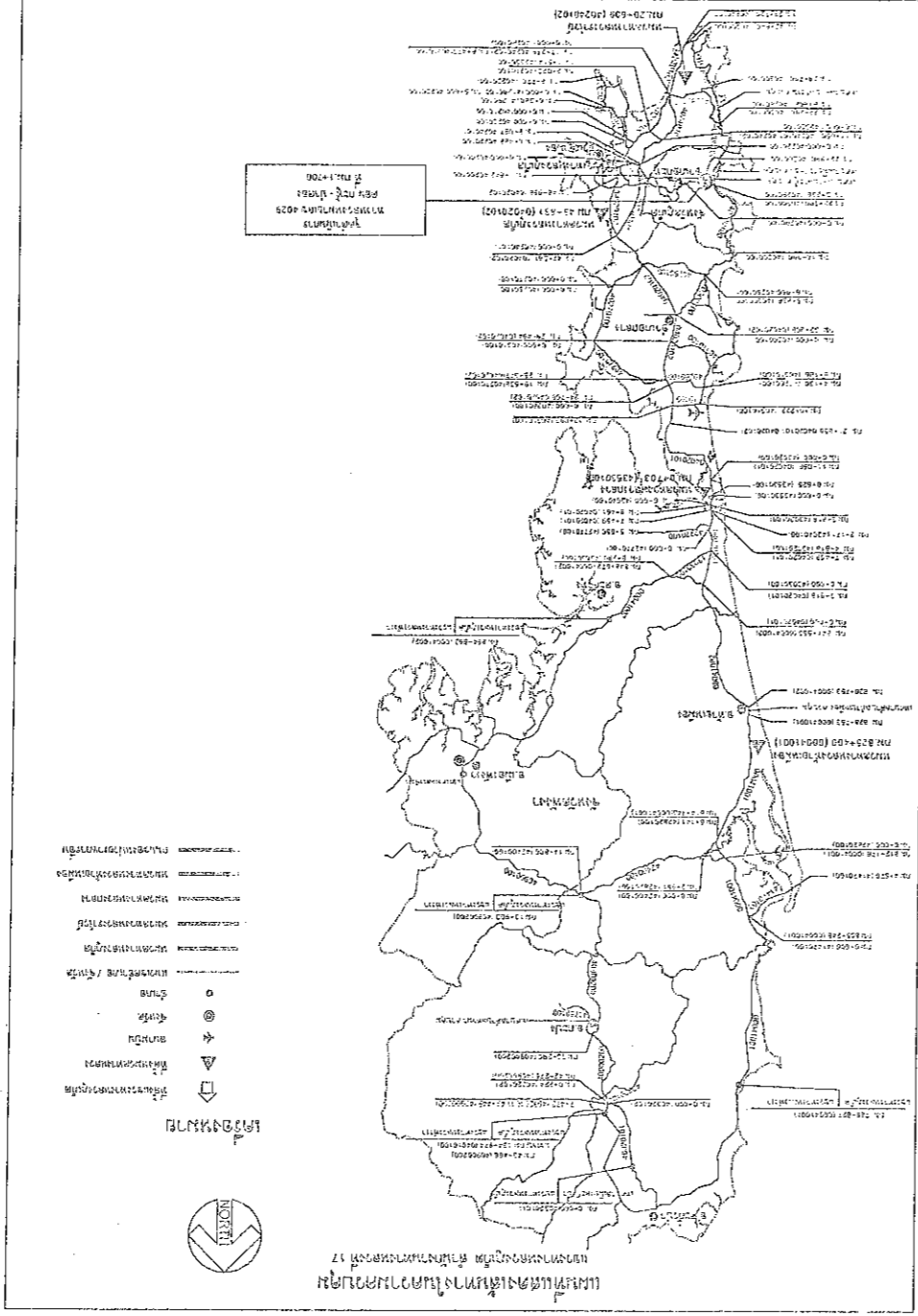
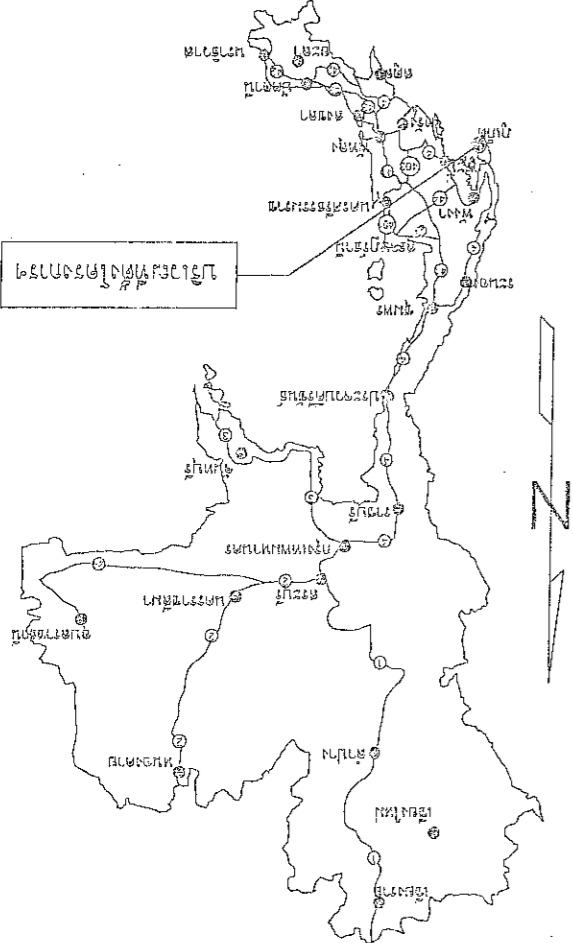

1:1	1:1	1:1	1:1	1:1
1:1	1:1	1:1	1:1	1:1
1:1	1:1	1:1	1:1	1:1
1:1	1:1	1:1	1:1	1:1
1:1	1:1	1:1	1:1	1:1

ITEM	DESCRIPTION	SHEET NO.	DRAWING NO.	REMARKS
1.	TITLE SHEET & R.O.W. PLAN	A	-	-
2.	SUMMARY OF QUANTITIES	B	-	-
3.	TYPICAL CROSS-SECTION	C	-	-
4.	LANDSCAPE ARCHITECTURE	D	-	-
5.	SIGN & POST DETAILS	-	DWG.NOS-101	STD. 2015

INDEX OF SHEET

โครงการขุดวางท่อระบายน้ำบริเวณถนนสาย 17
 ระยะทาง 33500 เมตร (โครงการขุดวางท่อระบายน้ำบริเวณถนนสาย 17)
 ทางหลวงหมายเลข 4029 ตอน 0100 กม. ที่ 5 - 1000 กม. 5
 ที่ กม. 1+700 (หน้า 55 กิโลเมตร)

วันที่ 17/01/63	วันที่ 17/01/63	วันที่ 17/01/63
นาย วิชาญ	นาย วิชาญ	นาย วิชาญ
นาย วิชาญ	นาย วิชาญ	นาย วิชาญ

วันที่ 12 มิ.ย. 2563
 2 มิ.ย. 2563
 2 มิ.ย. 2563

BRANG YONG INTERNATIONAL LIMITED
 17/01/63
 17/01/63

16/01/67	MR. MA17	นายวิชาญ
16/01/63	MR. MA17	นายวิชาญ
16/01/63	MR. MA17	นายวิชาญ
16/01/63	MR. MA17	นายวิชาญ

ปริมาณงานตามรายการในใบรายการค่าจ้างในรายการนี้รวมรวมในใบรายการค่าจ้าง
 รายการงานตามรายการในใบรายการค่าจ้างในรายการนี้รวมรวมในใบรายการค่าจ้าง
 รายการงานตามรายการในใบรายการค่าจ้างในรายการนี้รวมรวมในใบรายการค่าจ้าง

ITEM	DESCRIPTION	SPECIFICATION
1.	THERMOPLASTIC PAINT 1500g/l	สีทาถนน (สีเหลือง) (ชนิดทนทาน)
2.	PAINT 250g/l	สีทาถนน (สีเหลือง) (ชนิดทนทาน)
3.	SIGN & POST DETAILS	เครื่องหมายจราจร (STD. 251)

SPECIFICATION FOR CONSTRUCTION MATERIALS

ITEM	DESCRIPTION	UNIT	QUANTITIES	REMARKS
1.	INTENSITY GRADE 1100 VERY HIGH INTENSITY GRADE 1500g/l	S.M.	26.53	
2.	THERMOPLASTIC PAINT 1500g/l	S.M.	522.00	
3.	PAINT 250g/l	S.M.	66.00	
4.	4"X4" GALVANIZED STEEL SIGN POST	M.	64.00	

SUMMARY OF QUANTITIES

Not to scale

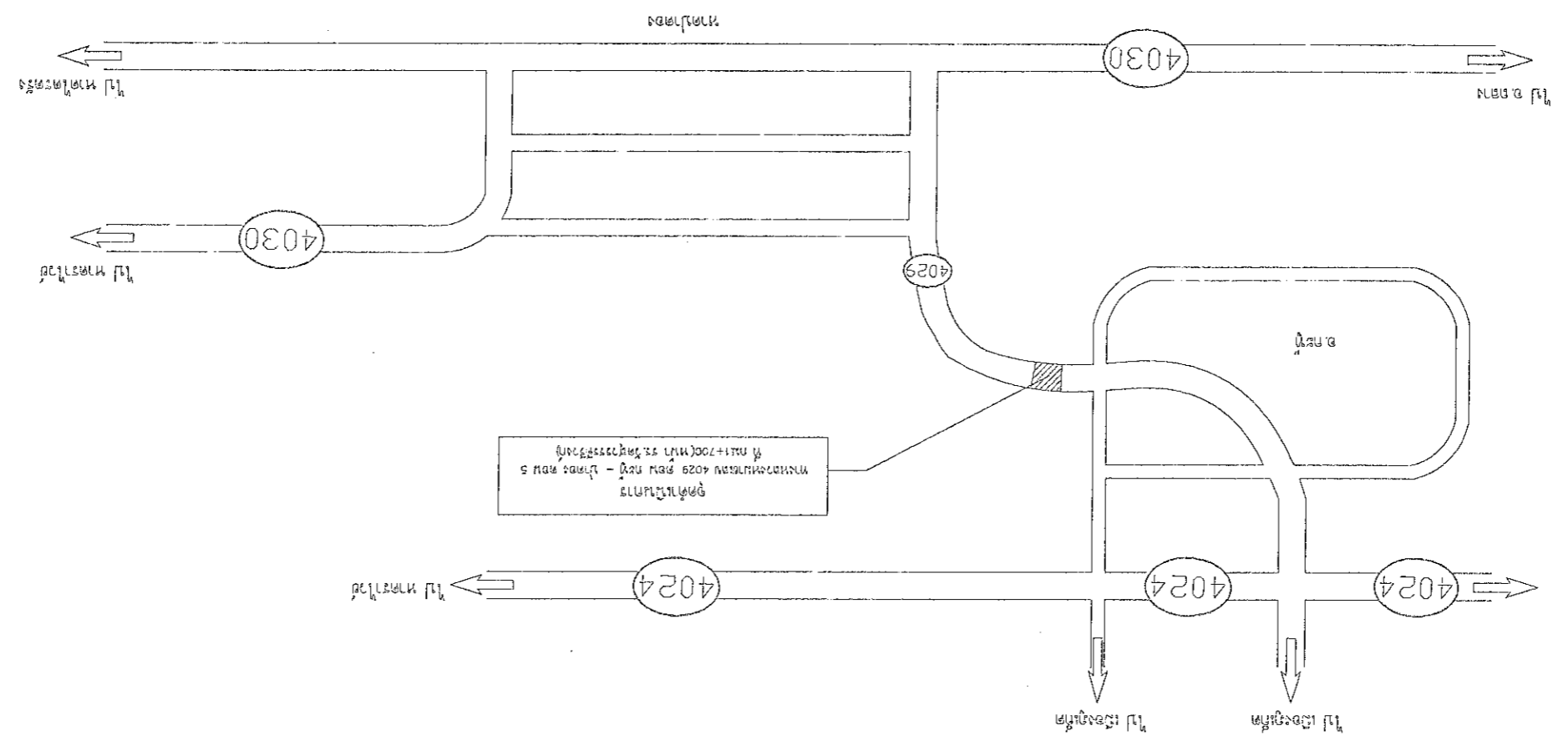

ปริมาณงานตามรายการในใบรายการค่าจ้างในรายการนี้รวมรวมในใบรายการค่าจ้าง
 รายการงานตามรายการในใบรายการค่าจ้างในรายการนี้รวมรวมในใบรายการค่าจ้าง
 รายการงานตามรายการในใบรายการค่าจ้างในรายการนี้รวมรวมในใบรายการค่าจ้าง

SUMMARY OF QUANTITIES

17	MR. MA17	นายวิชาญ
17	MR. MA17	นายวิชาญ
17	MR. MA17	นายวิชาญ

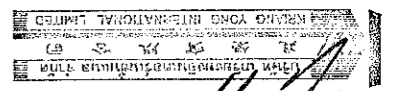

Handwritten signature and date: 16/01/63

Handwritten signature and date: 16/01/63

โครงการพัฒนาระบบขนส่งมวลชนสายสีน้ำเงิน ช่วงบางซื่อ-รังสิต		
วันที่: 17 ตุลาคม 2562	หน้า: 17	จาก: 17
TYPICAL CROSS - SECTION		
ขนาดหน้าตัด: 4029 มม. (ตามแนวยาว) x 1000 มม. (ตามแนวตั้ง)		
ตำแหน่ง: สถานีรถไฟฟ้าบีทีเอส บางซื่อ		

โครงการพัฒนาระบบขนส่งมวลชนสายสีน้ำเงิน ช่วงบางซื่อ-รังสิต
 สถานีรถไฟฟ้าบีทีเอส บางซื่อ
 ขนาดหน้าตัด: 4029 มม. (ตามแนวยาว) x 1000 มม. (ตามแนวตั้ง)
 ตำแหน่ง: สถานีรถไฟฟ้าบีทีเอส บางซื่อ

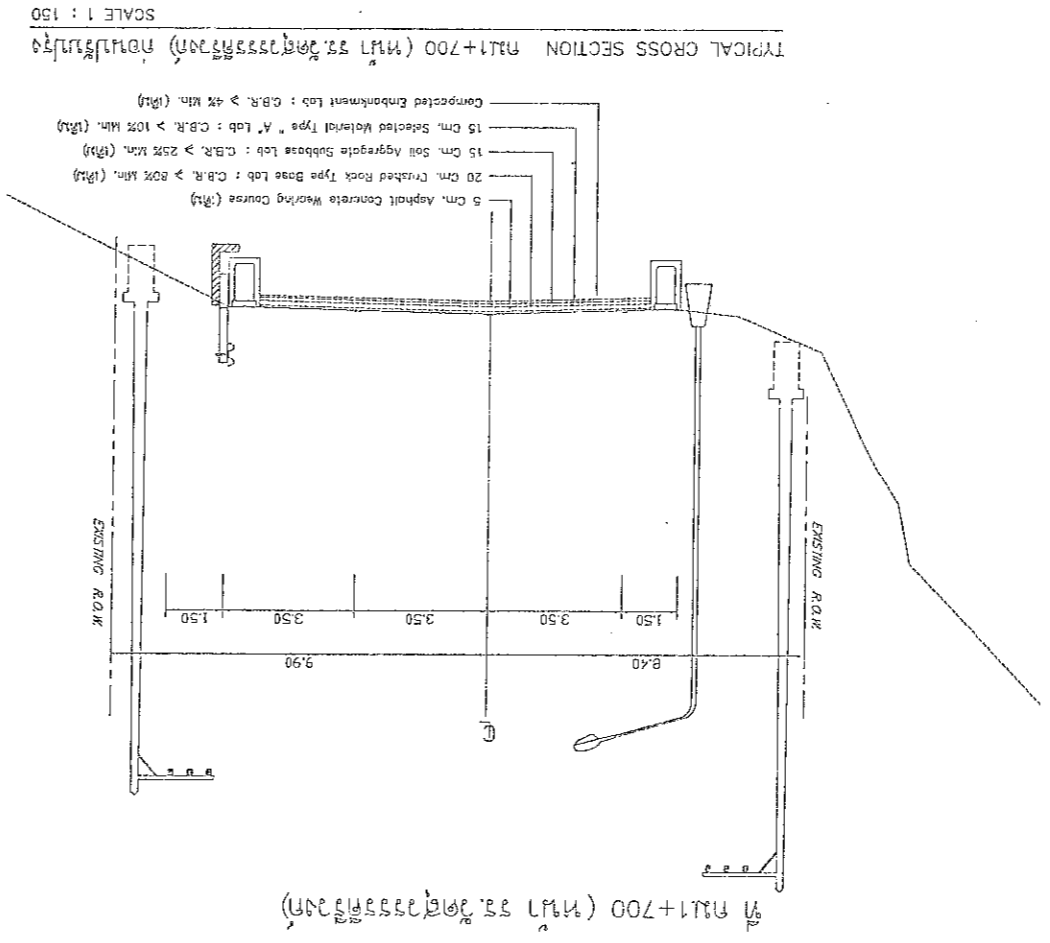

TYPICAL CROSS SECTION N11+700 (หน้า 32.30(๖๖๖๖๖๖))
 SCALE 1 : 150

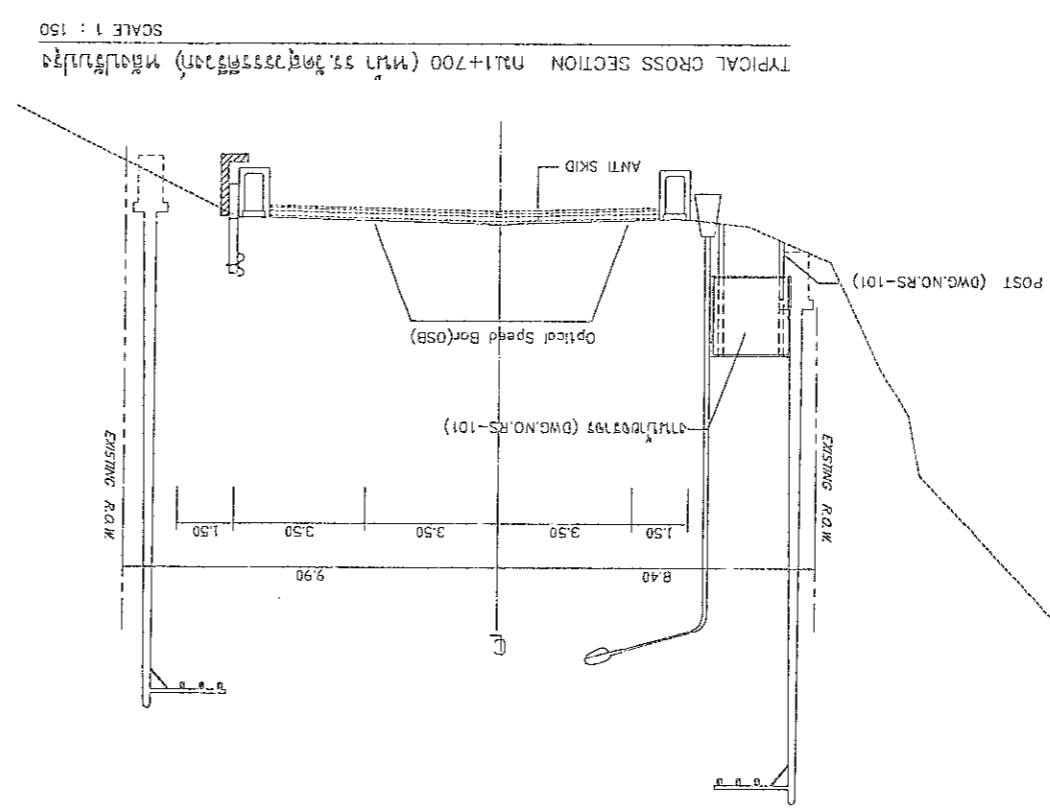

TYPICAL CROSS SECTION N11+700 (หน้า 32.30(๖๖๖๖๖๖))
 SCALE 1 : 150

บริษัท ยงวิมล จำกัด
 YONGWIMOL INTERNATIONAL LIMITED
 17/10/62
 17/10/62

NO.	DESIGNATION	PERCENTAGE BY WEIGHT
3 / 8 "		100
NO. 4		95 - 100
NO. 16		45 - 80
NO. 30		10 - 30
NO. 100		2 - 10

GRADING REQUIREMENTS
 SAND USED FOR POROUS BACKFILL MATERIAL SHALL CONFORM TO THE FOLLOWING
 AND OTHER DETERMINED SUBSTANCES LATERITE OR CONCRETIONAL MATERIAL SHALL NOT BE USED.
 GRAVEL OR CRUSHED ROCK OR SAND AND SHALL BE FREE FROM ORGANIC MATERIAL, CLAY BALLS
 POROUS BACKFILL MATERIAL SHALL BE HARD, DURABLE AND CLEAN IT SHALL BE
 POROUS BACKFILL MATERIAL
 STANDARD NO. DH - S 309 / 2544
 STANDARD NO. DH - S 416 / 2546
 STANDARD NO. DH - S 418 / 2558
 STANDARD NO. DH - S 408 / 2532
 STANDARD NO. DH - S 411 / 2542
 STANDARD NO. DH - S 403 / 2531
 STANDARD NO. DH - S 402 / 2527
 STANDARD NO. DH - S 204 / 2566
 STANDARD NO. DH - S 202 / 2531
 STANDARD NO. DH - S 201 / 2544
 STANDARD NO. CH - S 207 / 2532
 STANDARD NO. DH - S 208 / 2532
 STANDARD NO. DH - S 205 / 2532
 STANDARD NO. DH - S 213 / 2643
 STANDARD NO. DH - S 208 / 2532
 STANDARD NO. DH - S 104 / 2532
 STANDARD NO. DH - S 103 / 2532
 STANDARD NO. DH - S 102 / 2532

วันที่: 16/10/62	หน้า: 17	จาก: 17
TYPICAL CROSS - SECTION		
ขนาดหน้าตัด: 4029 มม. (ตามแนวยาว) x 1000 มม. (ตามแนวตั้ง)		
ตำแหน่ง: สถานีรถไฟฟ้าบีทีเอส บางซื่อ		

16/09/63	17 มี.ค. 63	17 มี.ค. 63	17 มี.ค. 63	17 มี.ค. 63	17 มี.ค. 63
16/09/63	17 มี.ค. 63	17 มี.ค. 63	17 มี.ค. 63	17 มี.ค. 63	17 มี.ค. 63

5. ความเร็วที่ปรากฏบนป้ายใช้ตาม พ.ร.บ.จราจรทางบก.ปี 2522
4. การอุปโภคบริโภคของนักเรียน และบุคลากรในโรงเรียน
3. การอุปโภคบริโภคของนักเรียน และบุคลากรในโรงเรียน
2. การอุปโภคบริโภคของนักเรียน และบุคลากรในโรงเรียน
1. การอุปโภคบริโภคของนักเรียน และบุคลากรในโรงเรียน

Signature
 17 มี.ค. 63

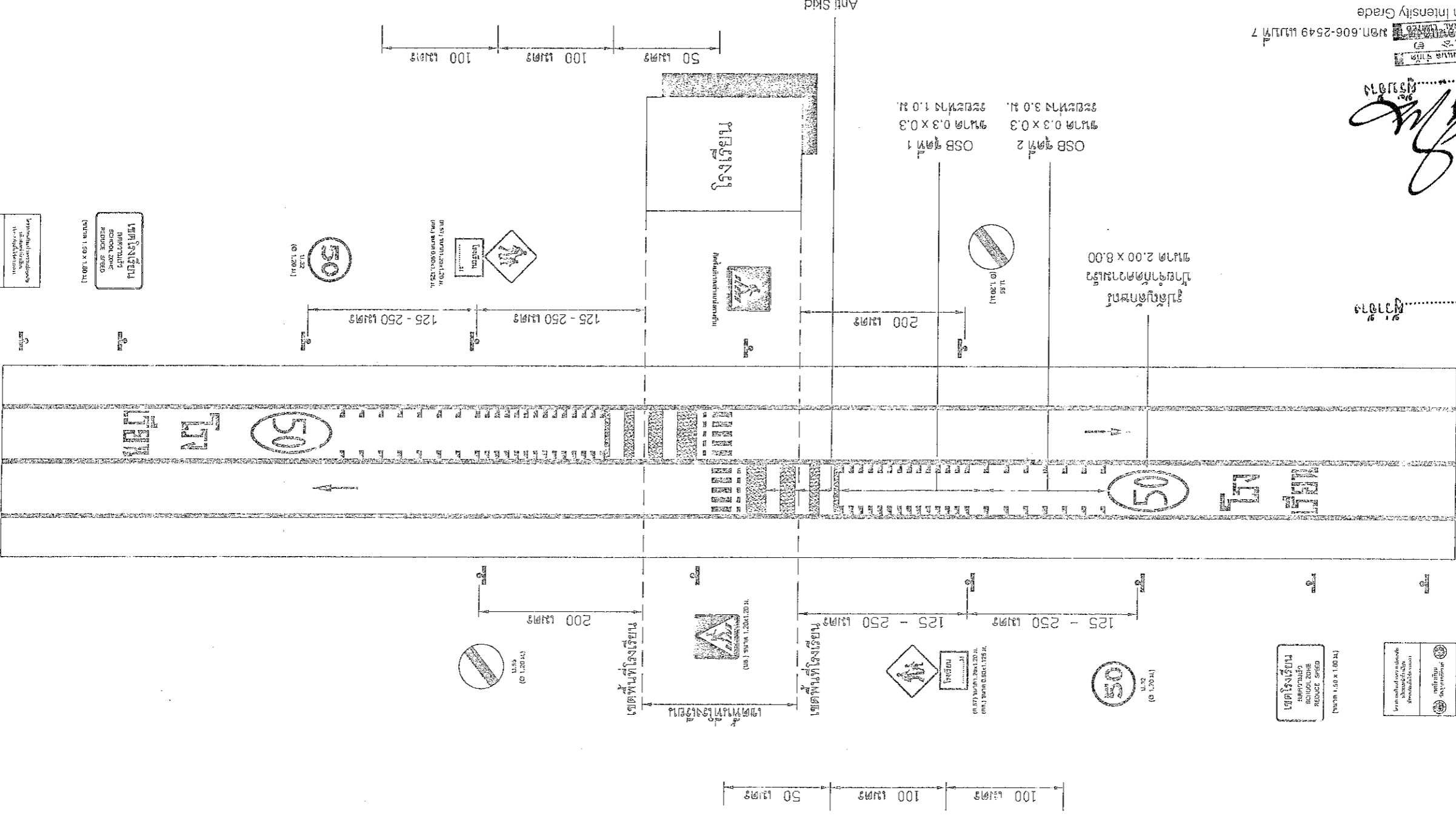

Anti Skid
 แถวที่ 1 กว้าง 4.00 ม.
 แถวที่ 2 กว้าง 3.00 ม.
 แถวที่ 3 กว้าง 2.00 ม.
 แถวที่ 4 กว้าง 1.00 ม.
 ระยะห่าง 10.00 ม.

SUMMARY OF QUANTITIES

รื้อถอน 33500 โครงการปรับปรุงความปลอดภัยบริเวณหน้าโรงเรียน
 ทางหลวงหมายเลข 4029 ตอนความยาว 0100 ตอน กษที่ - ปากอง ตอน 5
 ที่ กม.1+700 (หน้า ร. ไร่ศรีธรรมจักร)

17 มี.ค. 63	17 มี.ค. 63	17 มี.ค. 63	17 มี.ค. 63	17 มี.ค. 63	17 มี.ค. 63
17 มี.ค. 63	17 มี.ค. 63	17 มี.ค. 63	17 มี.ค. 63	17 มี.ค. 63	17 มี.ค. 63

KINGDOM OF THAILAND
MINISTRY OF TRANSPORT
DEPARTMENT OF HIGHWAYS
STANDARD DRAWINGS
MINOR ROAD SIGN

DESIGNED BY: DON & COMPANY LTD. CHECKED BY: A. BROWN
 DATE: OCT 2015
 SCALE: AS SHOWN
 DWG NO: RS-101
 SHEET NO: 51

REVISION	DATE	APPROVED

TABLE D POSITION OF HOLES FOR FIXING SIGN PLATES TO SIGN POST

SIGN SIZE (CM)	DIMENSION (CM)			
	A	B	C	D
75	210	5	200	6
80	243	20	200	12.5
85	210	5	200	6
90	240	20	200	12.5
95	190	5	170	5
100	180	5	170	5
110	180	5	170	5
120	180	5	170	5
125	180	5	170	5
130	180	5	170	5
135	180	5	170	5
140	180	5	170	5

TABLE E POSITION OF HOLES FOR FIXING SIGN PLATES TO SIGN POST

SIGN SIZE (CM)	DIMENSION (CM)			
	A	B	C	D
75	75	15	15	15
80	75	15	15	15
85	75	15	15	15
90	75	15	15	15
95	75	15	15	15
100	75	15	15	15
105	75	15	15	15
110	75	15	15	15
115	75	15	15	15
120	75	15	15	15
125	75	15	15	15
130	75	15	15	15
135	75	15	15	15
140	75	15	15	15

NOTES:

1. ALL DIMENSIONS ARE IN METERS UNLESS OTHERWISE INDICATED.
2. CONCRETE SHALL HAVE A MINIMUM ULTIMATE COMPRESSIVE STRENGTH OF 20 MPa (2900 KSI) FOR 15% STRAIN.
3. SIGN PLATE SHALL BE MADE OF 2 MM THICK ALUMINIUM ALLOY.
4. ALUMINIUM ALLOY SIGN PLATE SHALL CONFORM TO IS 301.
5. UNLESS OTHERWISE INDICATED, SIGN AND THEIR SUPPORTS SHALL BE OF THE SAME COLOR.
6. REFLECTIVE SHEETING SHALL CONFORM TO IS 806 TYPE 1 (GOODPRACTICE OF RETRA-REFLECTION LEVEL 1) FOR HIGHWAY.
7. SIGN FRAME SHALL BE MADE OF 50x50x1.5 MM STEEL RECTANGULAR TUBING FRAME WELDED AND SANDWICHED WITH FRUITS PAINT FOR FRAME SHALL BE RUST PREVENTIVE PAINT WHICH CONFORMS TO IS 2287. THE SUCCEEDING COATINGS SHALL BE PAINTED WITH BLACK METAL PAINT.
8. LENGTH OF SIGN POSTS AND POSITIONS OF HOLES STATED IN THE DRAWING ARE FOR THE MINIMUM SIZE ONLY. THESE LENGTHS AND POSITIONS OF HOLES SHALL BE ADJUSTED DEPENDING ON THE CONDITIONS.
9. PORTION OF POST FROM GROUND LINE TO THE ELEVATION OF 20 CM ABOVE FINISHED ROADWAY PROFILE SHALL BE PAINTED IN BLACK AND ALL OTHER PART SHALL BE PAINTED IN WHITE.
10. BACK OF SIGN, CLOSE TO EDGE OF PAVEMENT SIDE SHALL BE STAMPED WITH DEPTH NOT LESS THAN 900 M.
11. LEAN CONCRETE FOR SIGN POST BASE SHALL HAVE A PROPORTION OF CEMENT : SAND : AGGREGATE 1 : 3 : 6 BY VOLUME AND A CONCRETE SLUMP OF 10 CM (4 IN).
12. CLEAR CONCRETE COVER SHALL BE 2.5 CM.
13. REINFORCING STEEL SHALL CONFORM TO IS 101. 20 GRADE SR 24.
14. IN CASE, SELECTED STEEL COLUMN REPLACE CONCRETE COLUMN:
15. STEEL COLUMN IS 150x75x5x25 CM. REPLACE CONCRETE COLUMN OF 150x75x25 M.
16. STEEL COLUMN IS 100x75x5x25 CM. REPLACE CONCRETE COLUMN OF 100x75x25 M.
17. IN CASE OF INSTALLATION SIGNAGE ON WALKWAY, IT IS ABLE TO USE 100x75x25 M SINGLE CONCRETE COLUMN INSTEAD OF DOUBLE COLUMN BY INSTALLATION AT THE MIDDLE OF SHOULDER WHICH IS SIZE NOT MORE THAN 3.50 M.

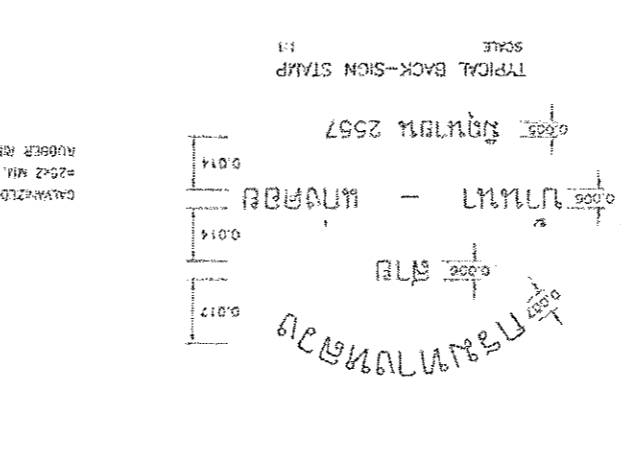
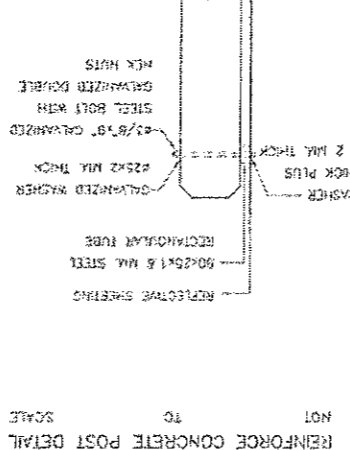

TABLE B MINIMUM LATERAL OFFSET TO NEAREST EDGE OF SIGN (L OR M)

FACILITY AND DISTRICT DESCRIPTION	OFFSET
CONVENTIONAL ROADS IN RURAL DISTRICTS	1.5 M (MIN.) FROM EDGE OF TRAVELLED WAY
CONVENTIONAL ROADS IN URBAN DISTRICTS	1.1 M (MIN.) FROM EDGE OF SHOULDER IF SHOULDER WIDTH IS GREATER THAN OR EQUAL TO 2.5 M.
WHERE PARKING OR SIDEWALK	0.6 M (MIN.) FROM FACE OF CURB OR EDGE OF SHOULDER

TABLE A MINIMUM VERTICAL DISTANCE TO BOTTOM OF SIGN (K)

FACILITY, DISTRICT OR SIGN DESCRIPTION	VERTICAL DISTANCE
CONVENTIONAL ROADS IN RURAL DISTRICTS	1.5 M (MIN.) PRIMARY PANEL
CONVENTIONAL ROADS IN URBAN DISTRICTS	2.1 M (MIN.) PRIMARY PANEL
WHERE PARKING OR SIDEWALK	1.8 M (MIN.) SECONDARY (SUPPLEMENTARY) PANEL

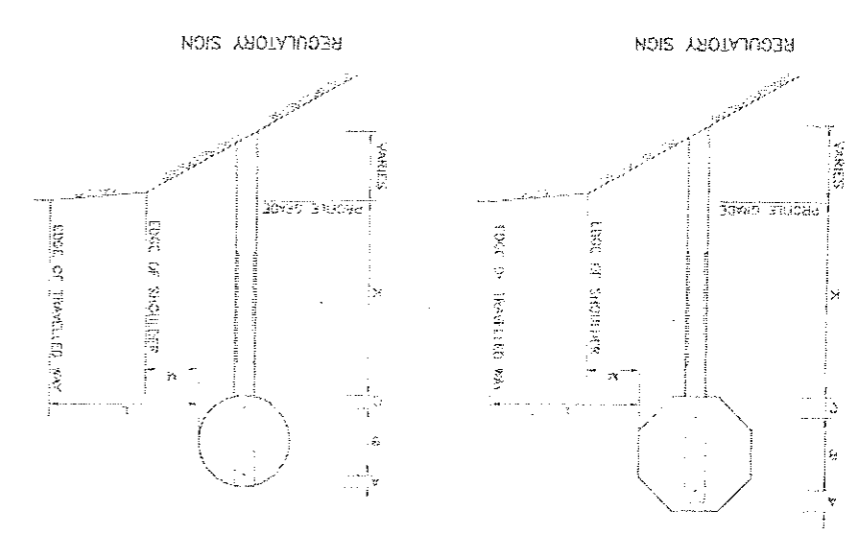
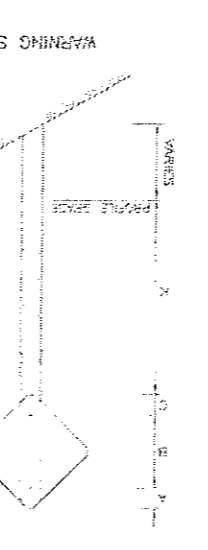
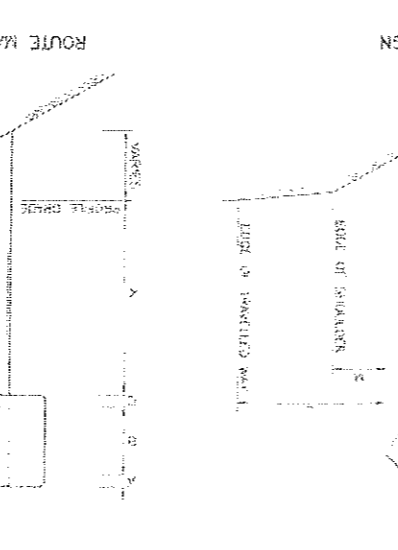
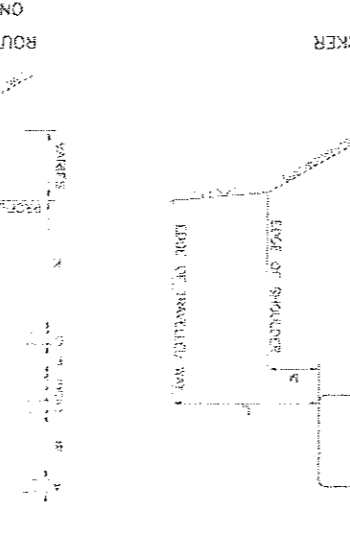
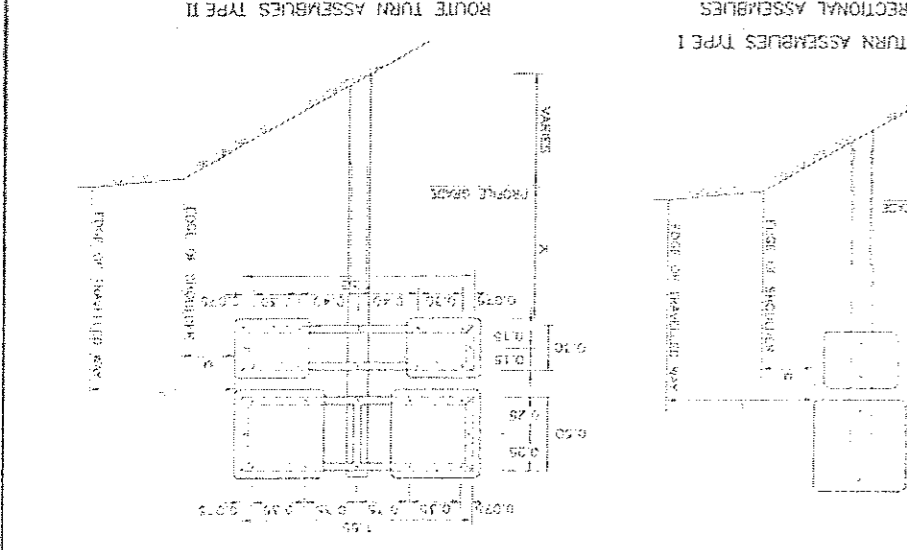
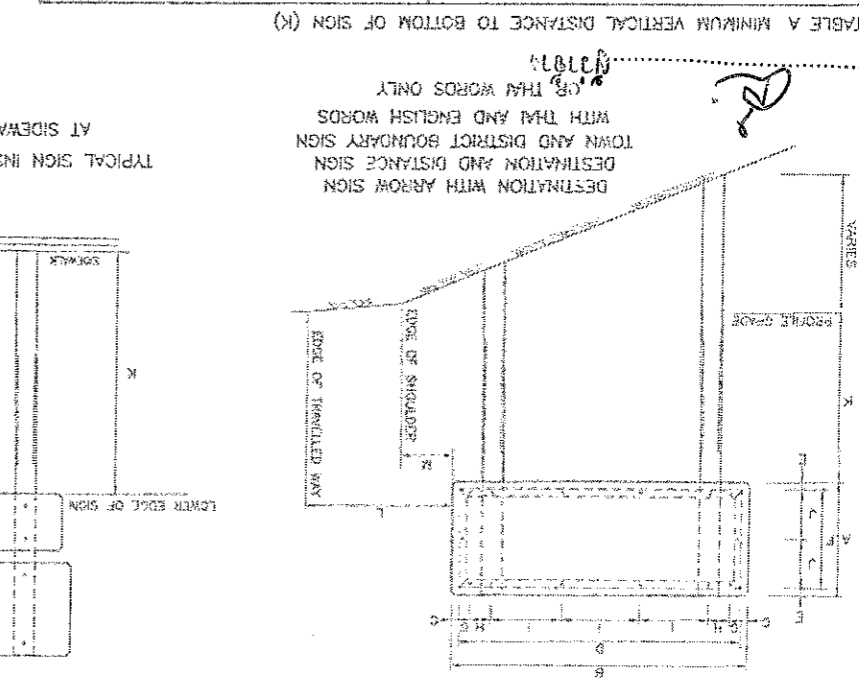
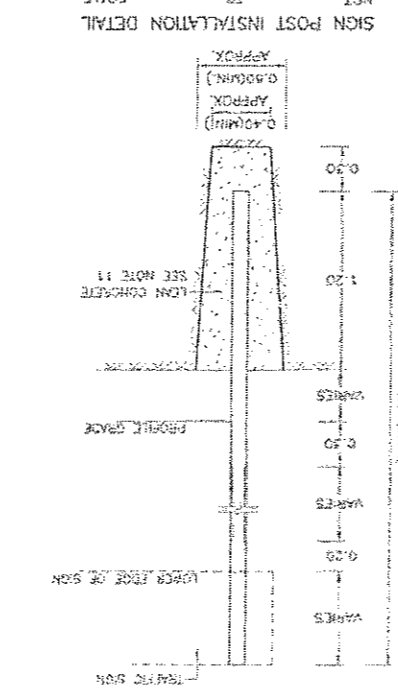
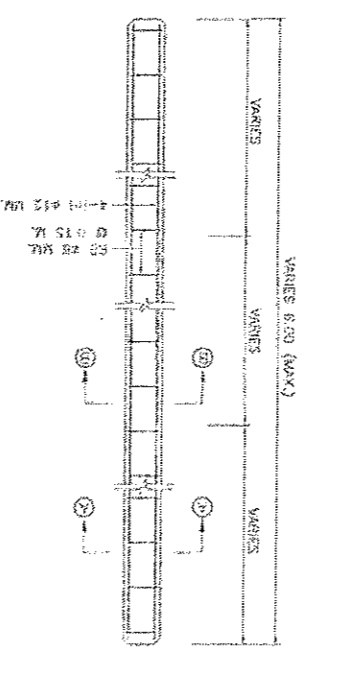
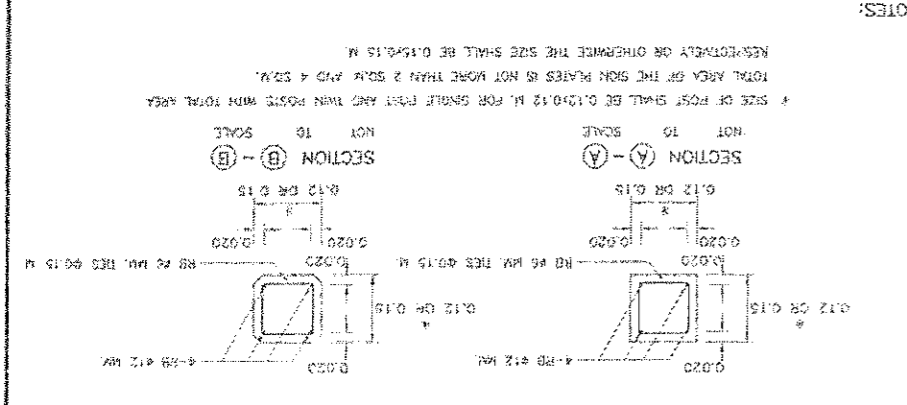

TABLE C POSITION OF HOLES FOR FIXING SIGN PLATES TO SIGN POST

TABLE C POSITION OF HOLES FOR FIXING SIGN PLATES TO SIGN POST

SIGN SIZE (CM)	DIMENSION (CM)			
	A	B	C	D
75	75	15	15	15
80	75	15	15	15
85	75	15	15	15
90	75	15	15	15
95	75	15	15	15
100	75	15	15	15
105	75	15	15	15
110	75	15	15	15
115	75	15	15	15
120	75	15	15	15
125	75	15	15	15
130	75	15	15	15
135	75	15	15	15
140	75	15	15	15

Handwritten signature and stamp at the top left.

Handwritten text and stamp at the top center.

1552 4015000

1552 4015000

MINIANG YONG INTERNATIONAL LIMITED

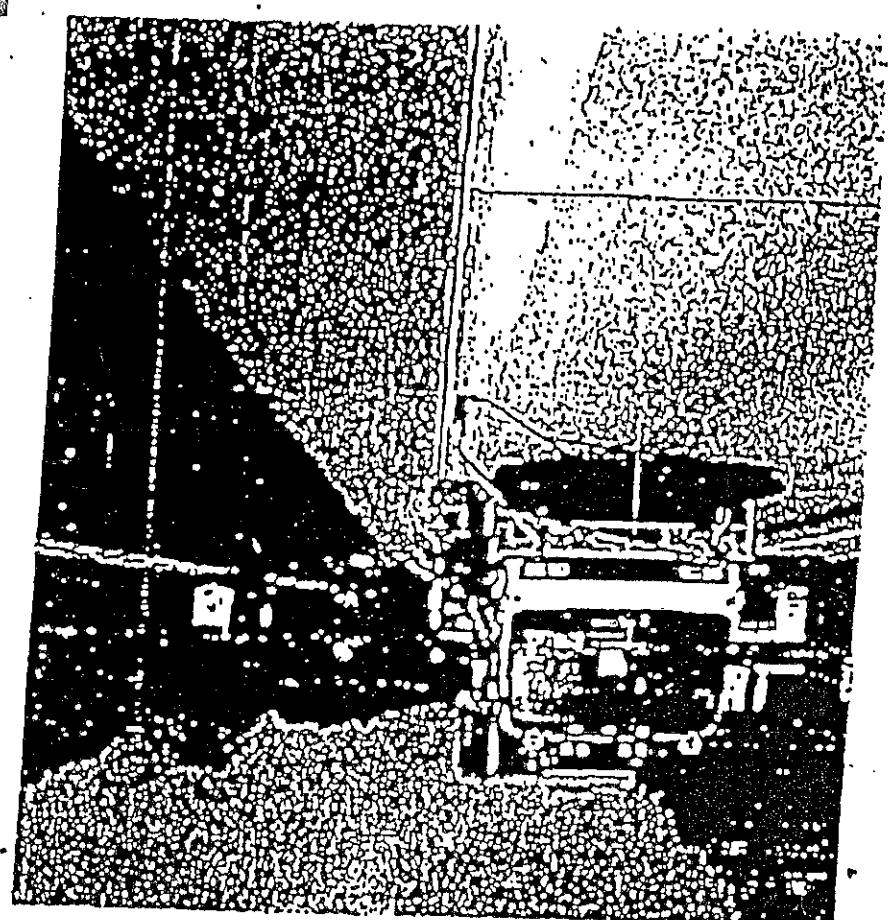

Specification for Road Marking
(การตีเส้น การขีดเขียนข้อความ)

รายละเอียดของข้อกำหนดการขีดเขียนข้อความ



22 1110 2563 8.6 1110 6
16/2563

БЕЛОРУССКАЯ ССР

(ЗМЛР СМЛР)

2027.96

1992 г. м. п. 11.11.92

Республика Беларусь

Министерство культуры и искусства

1992 г. м. п. 11.11.92 № 1/185/2545 п. 10.11.92 г. М. 1992 г. м. п. 11.11.92 № 1/185/2545 п. 10.11.92 г. М. 1992 г. м. п. 11.11.92 № 1/185/2545 п. 10.11.92 г. М. 1992 г. м. п. 11.11.92 № 1/185/2545 п. 10.11.92 г. М.

С. 1

Получено 11.11.92 г. в 14.00 ч. от 11.11.92 г. № 1/185/2545 п. 10.11.92 г. М. 1992 г. м. п. 11.11.92 № 1/185/2545 п. 10.11.92 г. М.

(Министерство культуры и искусства)

Министерство культуры и искусства

1992 г. м. п. 11.11.92

БЕЛОРУССКАЯ ССР



សេចក្តីសម្រេចរដ្ឋសភា ១៩៥២ ៨ (សេចក្តីសម្រេច លេខ ៨ អនុសាសនា) សម្រាប់ប្រទេសកម្ពុជា
សេចក្តីសម្រេចរដ្ឋសភា ១៩៥២ ៨ (សេចក្តីសម្រេច លេខ ៨ អនុសាសនា) សម្រាប់ប្រទេសកម្ពុជា

២. តារាងលេខ ២

សេចក្តីសម្រេចរដ្ឋសភា	១០.១
សេចក្តីសម្រេច	៦.១
សេចក្តីសម្រេច	៨.១
សេចក្តីសម្រេច	៧.១
សេចក្តីសម្រេច	៦.១
សេចក្តីសម្រេច	៥.១
សេចក្តីសម្រេច	៤.១
សេចក្តីសម្រេច	៣.១
សេចក្តីសម្រេច	២.១
សេចក្តីសម្រេចរដ្ឋសភា	១.១

សេចក្តីសម្រេចរដ្ឋសភា ១៩៥២ ៨ (សេចក្តីសម្រេច លេខ ៨ អនុសាសនា) សម្រាប់ប្រទេសកម្ពុជា
 សេចក្តីសម្រេចរដ្ឋសភា ១៩៥២ ៨ (សេចក្តីសម្រេច លេខ ៨ អនុសាសនា) សម្រាប់ប្រទេសកម្ពុជា
 សេចក្តីសម្រេចរដ្ឋសភា ១៩៥២ ៨ (សេចក្តីសម្រេច លេខ ៨ អនុសាសនា) សម្រាប់ប្រទេសកម្ពុជា
 សេចក្តីសម្រេចរដ្ឋសភា ១៩៥២ ៨ (សេចក្តីសម្រេច លេខ ៨ អនុសាសនា) សម្រាប់ប្រទេសកម្ពុជា

(សេចក្តីសម្រេច លេខ ៨ អនុសាសនា) សម្រាប់ប្រទេសកម្ពុជា
 ១៩៥២ ៨ ២៧ ១១ ១៩៥២
 ក្រសួងកសិកម្ម



SECRET

(S) (U) (U)

[Handwritten signature]

SECRET

SECRET

SECRET

SECRET

SECRET

บัญชี

1	1.	หน้าที่ของผู้รับโอนในกรณีการรับโอนทรัพย์สิน
2	2.	การปฏิบัติหน้าที่ของผู้รับโอนทรัพย์สิน
2	3.	การรับโอนที่ผิดกฎหมาย และข้อยกเว้นการรับโอน
3	4.	การตรวจรับของรับโอน
3	5.	การคืนของรับโอนที่ผิดกฎหมาย
4	6.	การตรวจรับของรับโอนและการรับโอน
4	7.	การตรวจรับของรับโอนที่ผิดกฎหมาย
4	8.	การตรวจรับของรับโอนที่ผิดกฎหมาย
4	9.	การตรวจรับของรับโอนที่ผิดกฎหมาย
4	10.	การตรวจรับของรับโอนที่ผิดกฎหมาย
5	11.	การตรวจรับของรับโอนที่ผิดกฎหมาย
5	12.	การรับโอนที่ผิดกฎหมาย และการตรวจรับของรับโอน
5	13.	การตรวจรับของรับโอนที่ผิดกฎหมาย
6	1.	วัตถุประสงค์ของการรับโอนทรัพย์สิน
6	2.	กรณีของการรับโอนทรัพย์สิน
9	3.	กรณีของการรับโอนทรัพย์สิน
10	4.	การตรวจรับของรับโอนที่ผิดกฎหมาย

คุณสมบัติของวัสดุที่ใช้ในงานก่อสร้าง

คุณสมบัติของวัสดุที่ใช้ในงานก่อสร้าง

1.4 วัสดุพิมพ์ (Tack Coat หรือ Primer)

9002 หรือ มอก. 9001: 2000 (กรณีที่ใช้กับวัสดุประเภทอื่น ๆ)

คุณสมบัติ และข้อควรระวังในการใช้วัสดุพิมพ์ และสีรองพื้นผิวจราจร

1.3 อนุภาคน้ำ (Class Bead)

9002 หรือ มอก. 9001: 2000

คุณสมบัติ และข้อควรระวังในการใช้วัสดุอนุภาคน้ำ

1.2 วัสดุโพลีเอสเตอร์ (Thermoplastic)

มอก. 415 - 2548 หรือ มอก. 9002 หรือ มอก. 9001: 2000

คุณสมบัติ และข้อควรระวังในการใช้วัสดุโพลีเอสเตอร์

1.1 สีจราจร (Traffic Paint)

คุณสมบัติ และข้อควรระวังในการใช้สีจราจร

1. การพิจารณาคุณสมบัติของวัสดุที่ใช้ในงานก่อสร้าง

คุณสมบัติของวัสดุพิมพ์

คุณสมบัติของวัสดุพิมพ์ (กรณีที่ใช้กับวัสดุประเภทอื่น ๆ)

คุณสมบัติ และข้อควรระวังในการใช้วัสดุพิมพ์

คุณสมบัติ และข้อควรระวังในการใช้วัสดุพิมพ์

คุณสมบัติ และข้อควรระวังในการใช้วัสดุพิมพ์

คุณสมบัติ และข้อควรระวังในการใช้วัสดุพิมพ์

SPECIFICATIONS FOR ROAD MARKINGS

(กรณีที่ใช้กับวัสดุพิมพ์)

คุณสมบัติ และข้อควรระวังในการใช้วัสดุพิมพ์

លក្ខណៈសម្រាប់ការប្រើប្រាស់ របស់ អង្គការស្ថាប័នស្រុកក្រុងកំពង់ចាម

មេត្រីកូដ ១០	បច្ចេក		
មេត្រីកូដ ១០	បេតិកភណ្ឌសម្រាប់ការប្រើប្រាស់	មេត្រីកូដ ១១ - ១២	ស្រុកកំពង់ចាម
មេត្រីកូដ ១០	បច្ចេកវិទ្យាសម្រាប់ការប្រើប្រាស់	មេត្រីកូដ ១៣	ស្រុកកំពង់ចាម
មេត្រីកូដ ១០	បច្ចេកវិទ្យាសម្រាប់ការប្រើប្រាស់	មេត្រីកូដ ១៤	ស្រុកកំពង់ចាម
មេត្រីកូដ ១០	បច្ចេកវិទ្យាសម្រាប់ការប្រើប្រាស់	មេត្រីកូដ ១៥ - ១៦	ស្រុកកំពង់ចាម
មេត្រីកូដ ១០	បច្ចេកវិទ្យាសម្រាប់ការប្រើប្រាស់	មេត្រីកូដ ១៧	ស្រុកកំពង់ចាម

អង្គការស្ថាប័នស្រុកកំពង់ចាម ទិ

ស្រុកកំពង់ចាម

ស្រុកកំពង់ចាម ទិ

ស្រុកកំពង់ចាម

ស្រុកកំពង់ចាម ទិ
ស្រុកកំពង់ចាម ទិ
ស្រុកកំពង់ចាម ទិ
ស្រុកកំពង់ចាម ទិ
ស្រុកកំពង់ចាម ទិ
ស្រុកកំពង់ចាម ទិ
ស្រុកកំពង់ចាម ទិ

ស្រុកកំពង់ចាម ទិ

ស្រុកកំពង់ចាម

ស្រុកកំពង់ចាម ទិ
ស្រុកកំពង់ចាម ទិ
ស្រុកកំពង់ចាម ទិ
ស្រុកកំពង់ចាម ទិ
ស្រុកកំពង់ចាម ទិ

ស្រុកកំពង់ចាម ទិ

ស្រុកកំពង់ចាម ទិ

ស្រុកកំពង់ចាម ទិ
ស្រុកកំពង់ចាម ទិ
ស្រុកកំពង់ចាម ទិ

(5) เครื่องจักรที่ใช้ของเหลวหรือของแข็งเพื่อขับเคลื่อน (Reciprocating) หรือใช้ของเหลวหรือของแข็งเพื่อขับเคลื่อน (Reciprocating) จำนวน 1 เครื่อง

(4) เครื่องจักรที่ใช้ของเหลวหรือของแข็งเพื่อขับเคลื่อน (Reciprocating) หรือใช้ของเหลวหรือของแข็งเพื่อขับเคลื่อน (Reciprocating) จำนวน 1 เครื่อง

(3) เครื่องจักรที่ใช้ของเหลวหรือของแข็งเพื่อขับเคลื่อน (Reciprocating) หรือใช้ของเหลวหรือของแข็งเพื่อขับเคลื่อน (Reciprocating) จำนวน 1 เครื่อง

(2) เครื่องจักรที่ใช้ของเหลวหรือของแข็งเพื่อขับเคลื่อน (Reciprocating) หรือใช้ของเหลวหรือของแข็งเพื่อขับเคลื่อน (Reciprocating) จำนวน 1 เครื่อง

(1) เครื่องจักรที่ใช้ของเหลวหรือของแข็งเพื่อขับเคลื่อน (Reciprocating) หรือใช้ของเหลวหรือของแข็งเพื่อขับเคลื่อน (Reciprocating) จำนวน 1 เครื่อง

ข้อ 4.3 (1) จำนวน 1 เครื่อง

(6) เครื่องสำอางที่มีส่วนผสมของ Micrococcus หรือ Bacillus ที่มีความเข้มข้น 0.01 มิลลิกรัม ต่อกรัม และ 1 กรัม
 (7) เครื่องสำอางที่มีส่วนผสมของสารก่อมะเร็งที่ระบุไว้ในตารางต่อไปนี้เป็นต้นไป

3. เครื่องสำอางที่มีส่วนผสมของสารก่อมะเร็งที่ระบุไว้ในตารางต่อไปนี้เป็นต้นไป

สารก่อมะเร็งที่ระบุไว้ในตารางต่อไปนี้เป็นต้นไป	ปริมาณที่อนุญาต	ข้อกำหนดอื่น ๆ
1. 3-อะซีโนเบนซีน	ไม่มี	ห้ามใช้
1.1 3-อะซีโนเบนซีน	ไม่มี	ห้ามใช้
1.2 3-อะซีโนเบนซีน	ไม่มี	ห้ามใช้
2. สารก่อมะเร็งที่ระบุไว้ในตารางต่อไปนี้เป็นต้นไป	ไม่มี	ห้ามใช้
2.1 สารก่อมะเร็งที่ระบุไว้ในตารางต่อไปนี้เป็นต้นไป	ไม่มี	ห้ามใช้
2.2 สารก่อมะเร็งที่ระบุไว้ในตารางต่อไปนี้เป็นต้นไป	ไม่มี	ห้ามใช้
3.1 สารก่อมะเร็งที่ระบุไว้ในตารางต่อไปนี้เป็นต้นไป	ไม่มี	ห้ามใช้
3.2 สารก่อมะเร็งที่ระบุไว้ในตารางต่อไปนี้เป็นต้นไป	ไม่มี	ห้ามใช้
3.2.1 สารก่อมะเร็งที่ระบุไว้ในตารางต่อไปนี้เป็นต้นไป	ไม่มี	ห้ามใช้
3.2.2 สารก่อมะเร็งที่ระบุไว้ในตารางต่อไปนี้เป็นต้นไป	ไม่มี	ห้ามใช้
สีม่วง	ไม่มี	ห้ามใช้
สีน้ำเงิน	ไม่มี	ห้ามใช้
สีชมพู	ไม่มี	ห้ามใช้
สีส้ม	ไม่มี	ห้ามใช้
สีน้ำตาล	ไม่มี	ห้ามใช้
สีเทา	ไม่มี	ห้ามใช้

สีเหลือง Highway Yellow # 13538

สีน้ำเงิน Highway Yellow # 33528
 # 31136
 # 34138
 # 35180
 # 37038

สีน้ำเงิน Highway Yellow # 33528

สีน้ำเงิน Highway Yellow # 33528

ตรวจสอบ ความหนาของฟิล์มเคลือบและครีดยึดของฟิล์มเคลือบ
ที่ 0.2 มิลลิเมตร (ความหนาฟิล์ม 0.38 มิลลิเมตร)

ตรวจสอบความหนาของฟิล์มเคลือบและครีดยึดของฟิล์มเคลือบ
หน้าโดยน้อยกว่า 2.0 มิลลิเมตร หรือใช้วิธีอื่น และหนาไม่น้อยกว่า 3.0 มิลลิเมตร หรือใช้วิธีอื่น

หรือปริมาณ
(1) เครื่องมือ/อุปกรณ์

ก. ฟิล์มโลหะเคลือบผิวขนาด 300 มิลลิเมตร กว้าง 100 มิลลิเมตร

ข. เครื่องวัดความหนาฟิล์มที่ 100 ไมโครเมตร หรือ 10 ไมโครเมตร ±12.5 ไมโครเมตร

ไมโครเมตร

ค. ใบไม้สำหรับวัดความหนาฟิล์มเคลือบ (Anvil area) ใช้สำหรับวัดความหนาฟิล์มเคลือบ

(2) การวัด

ก. วิธีการวัดความหนาฟิล์มเคลือบและครีดยึดของฟิล์มเคลือบ

ข. ความหนาของฟิล์มเคลือบและครีดยึดของฟิล์มเคลือบโดยวิธีการวัดความหนาฟิล์มเคลือบ

ค. วิธีวัดความหนาฟิล์มเคลือบและครีดยึดของฟิล์มเคลือบโดยวิธีการวัดความหนาฟิล์มเคลือบ

ง. ความหนาของฟิล์มเคลือบและครีดยึดของฟิล์มเคลือบโดยวิธีการวัดความหนาฟิล์มเคลือบ

หรือวิธีอื่น

ค. วิธีการวัดความหนาฟิล์มเคลือบและครีดยึดของฟิล์มเคลือบโดยวิธีการวัดความหนาฟิล์มเคลือบ

ข. วิธีการวัดความหนาฟิล์มเคลือบและครีดยึดของฟิล์มเคลือบโดยวิธีการวัดความหนาฟิล์มเคลือบ

ง. ความหนาของฟิล์มเคลือบและครีดยึดของฟิล์มเคลือบโดยวิธีการวัดความหนาฟิล์มเคลือบ

Coordinate x และ y

(1) เครื่องมือ

ก. เครื่อง Photometer หรือ Reflectometer เป็นเครื่องมือวัดความหนาของฟิล์มเคลือบ

ข. ความหนาของฟิล์มเคลือบและครีดยึดของฟิล์มเคลือบโดยวิธีการวัดความหนาฟิล์มเคลือบ

ค. วิธีการวัดความหนาฟิล์มเคลือบและครีดยึดของฟิล์มเคลือบโดยวิธีการวัดความหนาฟิล์มเคลือบ

Tristimulus (Filter) Colorimetry

ข. วิธีการวัดความหนาฟิล์มเคลือบและครีดยึดของฟิล์มเคลือบโดยวิธีการวัดความหนาฟิล์มเคลือบ

ค. วิธีการวัดความหนาฟิล์มเคลือบและครีดยึดของฟิล์มเคลือบโดยวิธีการวัดความหนาฟิล์มเคลือบ

ง. วิธีการวัดความหนาฟิล์มเคลือบและครีดยึดของฟิล์มเคลือบโดยวิธีการวัดความหนาฟิล์มเคลือบ

สี (Color) เป็นลักษณะการมองเห็นได้ชัดในวาทภากรุ่นของสีพื้นหลัง

ในลักษณะที่พบกันพบกันทั่วทั้งพื้นที่ของสีพื้นหลัง

การทดสอบการกระจายตัวของสีที่ใช้ในสีพื้นหลัง

4.3 การวัดการสะท้อนแสง (Retro reflectivity)

(1) เครื่องมือ

ก. เครื่องวัดระยะไกลแบบเรดาร์ (Radar) ระยะ 15 เมตร ความยาวคลื่น 1.5 ซม. และมุมการวัด 86.5 องศา หรือเครื่องวัด

รูป Geometry ของการวัดระยะ 30 เมตร ความยาวคลื่น 1.05 ซม. และมุมการวัด 88.76 องศา และอุปกรณ์วัดตาม ASTM E 4710 (Measurement of

Portable Reflectometer)

ข. มิเตอร์วัดความยาวคลื่น (Skin) ใช้สำหรับวัดความยาวคลื่นของ

ก. เครื่องวัดความยาวคลื่นแบบ Source A หรือ B

(2) การวัดโดยใช้เครื่องมือ

ก. วัดความยาวคลื่นแบบเรดาร์ (Radar) ใช้สำหรับวัดระยะ 15 เมตร และมุมการวัด 86.5 องศา หรือเครื่องวัด

รูป Geometry ของการวัดระยะ 30 เมตร ความยาวคลื่น 1.05 ซม. และมุมการวัด 88.76 องศา และอุปกรณ์วัดตาม ASTM E 4710 (Measurement of

Portable Reflectometer)

ข. มิเตอร์วัดความยาวคลื่น (Skin) ใช้สำหรับวัดความยาวคลื่นของ

ก. เครื่องวัดความยาวคลื่นแบบ Source A หรือ B

ข. เครื่องวัดความยาวคลื่นแบบ Source B หรือ C

ค. เครื่องวัดความยาวคลื่นแบบ Source C หรือ D

ง. เครื่องวัดความยาวคลื่นแบบ Source D หรือ E

จ. เครื่องวัดความยาวคลื่นแบบ Source E หรือ F

ฉ. เครื่องวัดความยาวคลื่นแบบ Source F หรือ G

ช. เครื่องวัดความยาวคลื่นแบบ Source G หรือ H

ซ. เครื่องวัดความยาวคลื่นแบบ Source H หรือ I

Handwritten signature and stamp at the top left.

Handwritten signature and stamp at the top right.

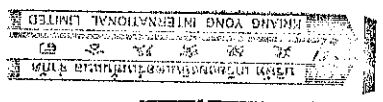

การจดทะเบียนจำนวน 10 ล้านหุ้น

(5) การจดทะเบียนจำนวนหุ้นของ บริษัทมหาชน

ผู้ถือหุ้น

น. การจดทะเบียนจำนวนหุ้นของ บริษัทมหาชน

จำนวน 100 ล้านหุ้น

น. การจดทะเบียนจำนวนหุ้นของ บริษัทมหาชน

(4) จำนวนหุ้นและจำนวนเงินที่ออก

ในการออกหุ้น

โดยผู้ถือหุ้นและผู้รับโอนหุ้น

น. การจดทะเบียนจำนวนหุ้นของ บริษัทมหาชน

ในการออกหุ้น

น. การจดทะเบียนจำนวนหุ้นของ บริษัทมหาชน

น. การจดทะเบียนจำนวนหุ้นของ บริษัทมหาชน

น. การจดทะเบียนจำนวนหุ้นของ บริษัทมหาชน

น. การจดทะเบียนจำนวนหุ้นของ บริษัทมหาชน

น. การจดทะเบียนจำนวนหุ้นของ บริษัทมหาชน

(3) จำนวนหุ้นที่ออก

และจำนวนเงินที่ออก

(2) ผู้ถือหุ้นและผู้รับโอนหุ้น

น. การจดทะเบียนจำนวนหุ้นของ บริษัทมหาชน

น. การจดทะเบียนจำนวนหุ้นของ บริษัทมหาชน

(1) ในกรณีที่ออกหุ้น

น. การจดทะเบียนจำนวนหุ้นของ บริษัทมหาชน

น. การจดทะเบียนจำนวนหุ้นของ บริษัทมหาชน

น. การจดทะเบียนจำนวนหุ้นของ บริษัทมหาชน

น. การจดทะเบียนจำนวนหุ้นของ บริษัทมหาชน

น. การจดทะเบียนจำนวนหุ้นของ บริษัทมหาชน

น. การจดทะเบียนจำนวนหุ้นของ บริษัทมหาชน

น. การจดทะเบียนจำนวนหุ้นของ บริษัทมหาชน

(3) การจดทะเบียนจำนวนหุ้นของ บริษัทมหาชน

น. การจดทะเบียนจำนวนหุ้นของ บริษัทมหาชน

น. การจดทะเบียนจำนวนหุ้นของ บริษัทมหาชน

Handwritten signature and notes at the top left of the page.

17000 UNIT
KONG YONG INTERNATIONAL LTD

17000 UNIT
KONG YONG INTERNATIONAL LTD
Handwritten notes and technical specifications in Thai script.

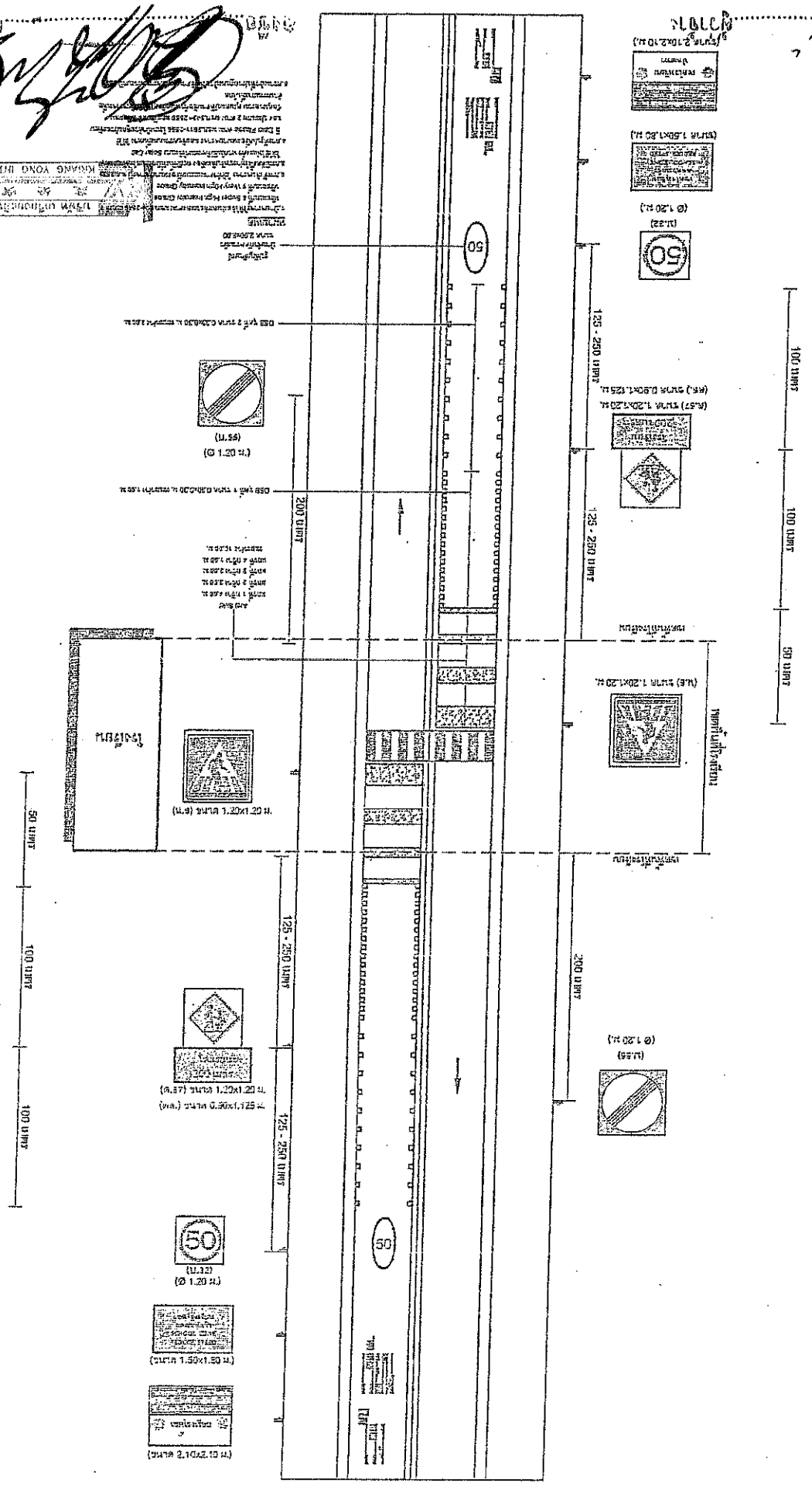

50 UNIT
100 UNIT
100 UNIT

100 UNIT
100 UNIT
50 UNIT

Handwritten Thai text at the bottom of the page, likely a title or description.

Handwritten Thai text at the very bottom of the page, possibly a date or reference number.

WON INTERNATIONAL LTD.
 11, WONG JONG INTERNATIONAL LIMITED
 11, WONG JONG INTERNATIONAL LIMITED

[Handwritten signature]

[Handwritten signature]

ลำดับ	รูปสัญลักษณ์	ขนาด ม. x ม.	จำนวน	พื้นที่ป้าย (ตร.ม.)	จำนวนคน	จำนวนป้าย (ม.) / คน	ราคาป้าย (บาท)	รวม	รวม
1		Ø 1.20	2	2.26	2	4.00	8.00		
2		Ø 1.20	2	2.26	2	4.00	8.00		
3		1.20 x 1.20	2	2.88	2	5.00	10.00		
4		1.20 x 1.20	2	2.88	2	4.00	8.00		
5		1.50 x 1.80	2	5.40	2	5.00	10.00		
6		2.10 x 2.10	2	8.82	4	5.00	20.00	26.53	64.00

บัญชีการตัดจ่าย
 หมายเลขหนังสือ 4029 ของ กสทช. - ป.1 ของ
 กม. 1+700 (หน้า 33.3 หน้า 33.3 หน้า 33.3)

Signature
๑๘๘๑ ๗๒๗๒๕

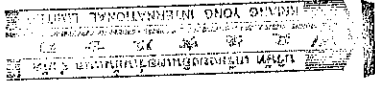

Signature
๑๘๘๑ ๗๒๗๒๕

กรมการกงสุล
กระทรวงการต่างประเทศ
กรุงเทพฯ
ประเทศไทย



๑๘๘๑ ๗๒๗๒๕
๑๘๘๑ ๗๒๗๒๕
๑๘๘๑ ๗๒๗๒๕

มหาวิทยาลัยราชภัฏวชิรเวศน์บุรีรัมย์
คณาจารย์และบุคลากร
มหาวิทยาลัยราชภัฏวชิรเวศน์บุรีรัมย์

เอกสารประกอบคำบรรยาย
วิชาจิตวิทยา
เรื่องจิตวิทยาพัฒนาการ

1. คำนำ
2. ความหมายของจิตวิทยาพัฒนาการ
3. ความสำคัญของการศึกษาจิตวิทยาพัฒนาการ
4. สาขาวิชาจิตวิทยาพัฒนาการ
5. สาขาวิชาจิตวิทยาพัฒนาการ
6. สาขาวิชาจิตวิทยาพัฒนาการ
7. สาขาวิชาจิตวิทยาพัฒนาการ
8. สาขาวิชาจิตวิทยาพัฒนาการ
9. สาขาวิชาจิตวิทยาพัฒนาการ
10. สาขาวิชาจิตวิทยาพัฒนาการ
11. สาขาวิชาจิตวิทยาพัฒนาการ
12. สาขาวิชาจิตวิทยาพัฒนาการ
13. สาขาวิชาจิตวิทยาพัฒนาการ

• องค์ความรู้ที่ได้จากโครงการฯ สามารถนำไปใช้ได้
และการปรับใช้ของ Concrete Set ที่ ๒๓

• วิธีการปฏิบัติงานที่ได้เรียนรู้จากโครงการฯ สามารถนำไปใช้ในการปฏิบัติงานได้อย่างมีประสิทธิภาพ

• การนำความรู้ที่ได้ไปใช้ในการปฏิบัติงาน
การนำความรู้ที่ได้ไปใช้ในการปฏิบัติงาน เช่น การนำความรู้ที่ได้ไปใช้ในการปฏิบัติงาน
การนำความรู้ที่ได้ไปใช้ในการปฏิบัติงาน เช่น การนำความรู้ที่ได้ไปใช้ในการปฏิบัติงาน

• การนำความรู้ที่ได้ไปใช้ในการปฏิบัติงาน

• การนำความรู้ที่ได้ไปใช้ในการปฏิบัติงาน เช่น การนำความรู้ที่ได้ไปใช้ในการปฏิบัติงาน
การนำความรู้ที่ได้ไปใช้ในการปฏิบัติงาน เช่น การนำความรู้ที่ได้ไปใช้ในการปฏิบัติงาน

• การนำความรู้ที่ได้ไปใช้ในการปฏิบัติงาน

• การนำความรู้ที่ได้ไปใช้ในการปฏิบัติงาน เช่น การนำความรู้ที่ได้ไปใช้ในการปฏิบัติงาน

การกระจายของพื้นที่ปลูกข้าวโพด
 ๒.2 การกระจายของพื้นที่ปลูกข้าวโพด
 ตารางที่ 1

โดยเฉลี่ยพื้นที่ปลูกข้าวโพดทั้งหมด
 $= 31.7 \text{ ไร่}$ พื้นที่ปลูกข้าวโพด
 $= 276 - 245$
 $(B) - (H) =$ พื้นที่ปลูกข้าวโพดทั้งหมด

พื้นที่ปลูกข้าวโพดทั้งหมด ๓๖๕ ไร่
 พื้นที่ปลูกข้าวโพดทั้งหมด ๓๖๕ ไร่
 พื้นที่ปลูกข้าวโพดทั้งหมด ๓๖๕ ไร่
 พื้นที่ปลูกข้าวโพดทั้งหมด ๓๖๕ ไร่
 พื้นที่ปลูกข้าวโพดทั้งหมด ๓๖๕ ไร่

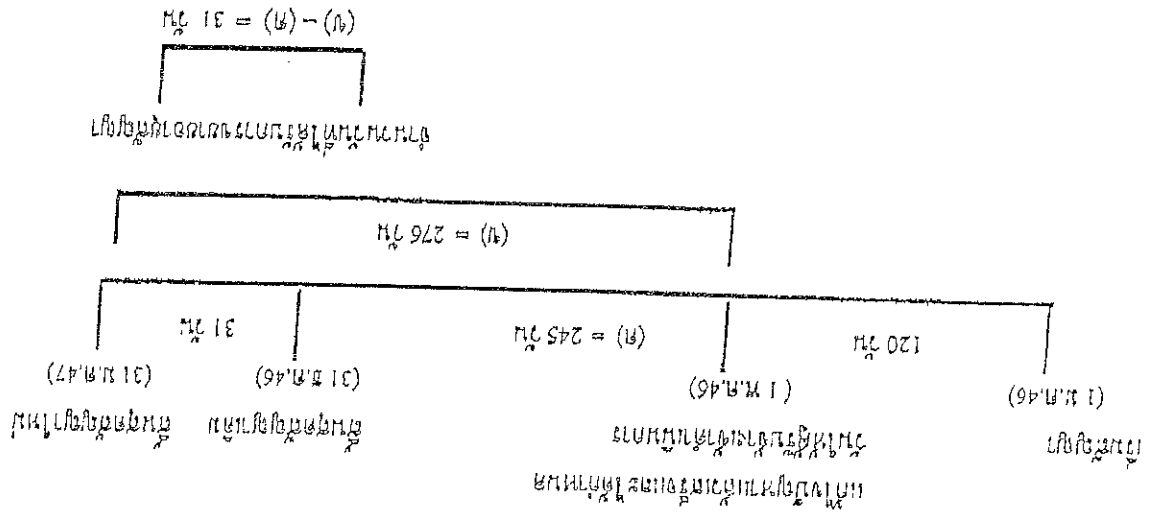

ตามที่ได้แจ้งให้ทราบแล้ว ในกรณีที่มีการเปลี่ยนแปลงข้อมูลหรือมีการแก้ไขข้อมูลในรายงานประจำปี 2547 ให้แจ้งให้ทราบโดยด่วน

ประเภท	จำนวน (ก)	จำนวน (ข) = 61 จำนวน
จำนวนผู้ถือหุ้น	(31 ม.ค. 46)	30 ม.ค. 47
จำนวนผู้ถือหุ้นที่โอน	(31 ม.ค. 47)	
จำนวนผู้ถือหุ้นที่โอน		

จำนวนผู้ถือหุ้น (1 ม.ค. 47)

จำนวนผู้ถือหุ้น = (ก) + (ข)

ตามที่ปรากฏในรายงานประจำปี 2546 และรายงานประจำปี 2547 จำนวนผู้ถือหุ้นที่โอนเข้าและโอนออกของบริษัทฯ มีดังนี้

1. จำนวนผู้ถือหุ้นที่โอนเข้า (ก) จำนวน 31 คน มีชื่อผู้ถือหุ้นดังนี้ (ตามรายชื่อแนบมา)

2. จำนวนผู้ถือหุ้นที่โอนออก (ข) จำนวน 29 คน มีชื่อผู้ถือหุ้นดังนี้ (ตามรายชื่อแนบมา)

3. จำนวนผู้ถือหุ้นที่โอนเข้าและโอนออกสุทธิ (ค) จำนวน 2 คน มีชื่อผู้ถือหุ้นดังนี้ (ตามรายชื่อแนบมา)

จำนวนผู้ถือหุ้น (ก) + (ข) = 29 + 61 = 90 คน

โดยที่ $\sum_{i=1}^n x_i = \sum_{i=1}^n y_i + \sum_{i=1}^n z_i$
 $\sum_{i=1}^n x_i = \sum_{i=1}^n y_i + \sum_{i=1}^n z_i$
 $\sum_{i=1}^n x_i = \sum_{i=1}^n y_i + \sum_{i=1}^n z_i = \sum_{i=1}^n (y_i + z_i)$

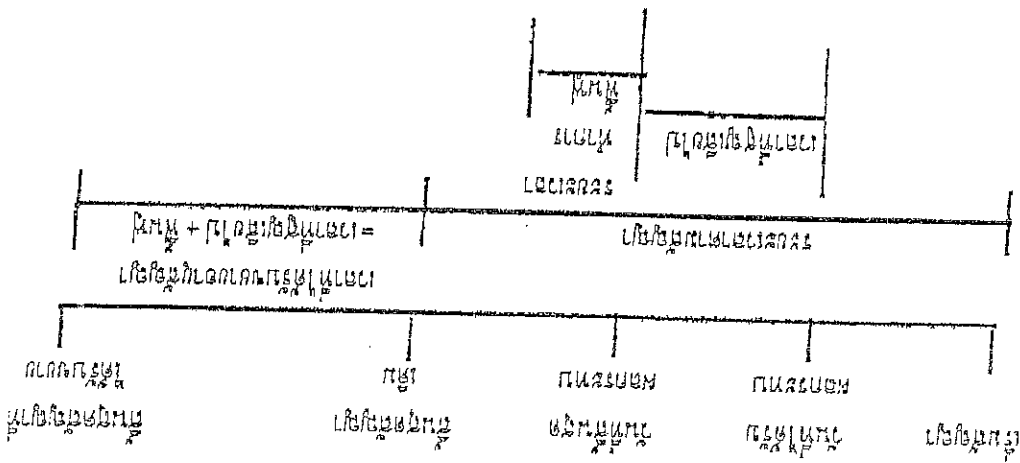

5. วิธีการหาพื้นที่และค่าเฉลี่ยของรูปสี่เหลี่ยมผืนผ้า

การหาพื้นที่และค่าเฉลี่ยของ Bar Chart

4. การหาพื้นที่และค่าเฉลี่ยของรูปสี่เหลี่ยมผืนผ้า

รูปของตัว

3. การหาพื้นที่และค่าเฉลี่ยของรูปสี่เหลี่ยมผืนผ้า

การหาพื้นที่และค่าเฉลี่ยของ Bar Chart

2. การหาพื้นที่และค่าเฉลี่ยของรูปสี่เหลี่ยมผืนผ้า

1. การหาพื้นที่และค่าเฉลี่ยของรูปสี่เหลี่ยมผืนผ้า

การหาพื้นที่และค่าเฉลี่ยของรูปสี่เหลี่ยมผืนผ้า

การหาพื้นที่และค่าเฉลี่ยของรูปสี่เหลี่ยมผืนผ้า

การหาพื้นที่และค่าเฉลี่ยของรูปสี่เหลี่ยมผืนผ้า

2.3 การหาพื้นที่และค่าเฉลี่ยของรูปสี่เหลี่ยมผืนผ้า

๒) บริษัทผู้ขายมีหน้าที่ขายสินค้าของตนให้แก่ผู้บริโภคโดยไม่คำนึงถึงผลกระทบต่อสังคม ซึ่งเป็นการละเมิดสิทธิของสังคม และบริษัทผู้ขายยังได้ทำการโฆษณาชวนเชื่อให้แก่ผู้บริโภคให้มีความเข้าใจที่ผิดเกี่ยวกับสินค้าของตน ซึ่งเป็นการละเมิดสิทธิของสังคม และบริษัทผู้ขายยังได้ทำการโฆษณาชวนเชื่อให้แก่ผู้บริโภคให้มีความเข้าใจที่ผิดเกี่ยวกับสินค้าของตน

โดยที่ผู้บริโภคมีหน้าที่ตรวจสอบและเลือกซื้อสินค้าจากผู้ขายที่มีความน่าเชื่อถือ และผู้บริโภคยังได้ทำการโฆษณาชวนเชื่อให้แก่ผู้บริโภคให้มีความเข้าใจที่ผิดเกี่ยวกับสินค้าของตน ซึ่งเป็นการละเมิดสิทธิของสังคม

๓) บริษัทผู้ขายมีหน้าที่ขายสินค้าของตนให้แก่ผู้บริโภคโดยไม่คำนึงถึงผลกระทบต่อสังคม ซึ่งเป็นการละเมิดสิทธิของสังคม และบริษัทผู้ขายยังได้ทำการโฆษณาชวนเชื่อให้แก่ผู้บริโภคให้มีความเข้าใจที่ผิดเกี่ยวกับสินค้าของตน

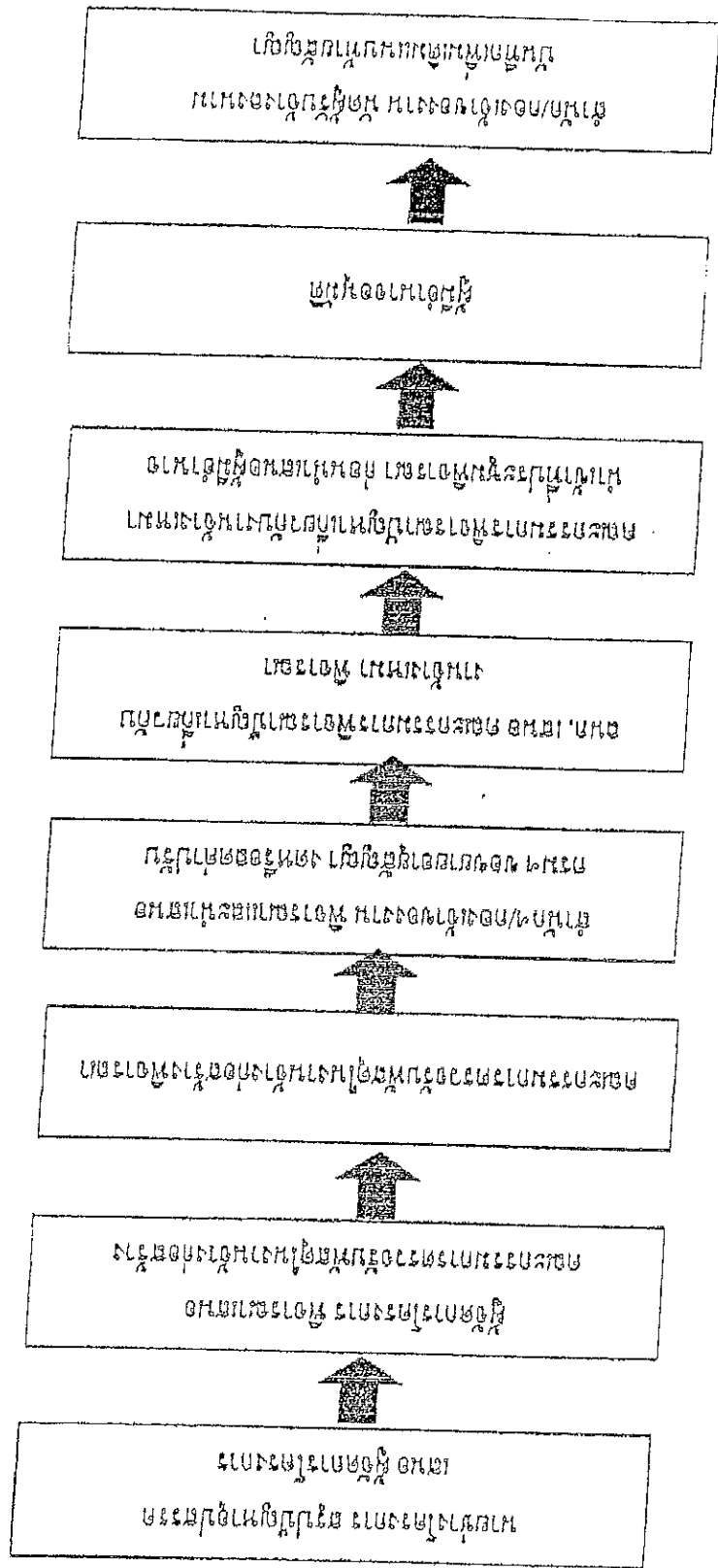

ក្រសួងសេដ្ឋកិច្ច និងហិរញ្ញវត្ថុ

9. ក្រសួងសេដ្ឋកិច្ច និងហិរញ្ញវត្ថុ ក្រសួងសេដ្ឋកិច្ច និងហិរញ្ញវត្ថុ ក្រសួងសេដ្ឋកិច្ច និងហិរញ្ញវត្ថុ

120 ម/ឺ

8.3 ក្រសួងសេដ្ឋកិច្ច និងហិរញ្ញវត្ថុ (ក្រសួងសេដ្ឋកិច្ច និងហិរញ្ញវត្ថុ, ក្រសួងសេដ្ឋកិច្ច និងហិរញ្ញវត្ថុ, ក្រសួងសេដ្ឋកិច្ច និងហិរញ្ញវត្ថុ)

2.8 ក្រសួងសេដ្ឋកិច្ច និងហិរញ្ញវត្ថុ 60 ម/ឺ

1.8 ក្រសួងសេដ្ឋកិច្ច និងហិរញ្ញវត្ថុ 60 ម/ឺ

8. ក្រសួងសេដ្ឋកិច្ច និងហិរញ្ញវត្ថុ ក្រសួងសេដ្ឋកិច្ច និងហិរញ្ញវត្ថុ ក្រសួងសេដ្ឋកិច្ច និងហិរញ្ញវត្ថុ

7.3 ក្រសួងសេដ្ឋកិច្ច និងហិរញ្ញវត្ថុ 20 ម/ឺ

7.2 ក្រសួងសេដ្ឋកិច្ច និងហិរញ្ញវត្ថុ 10 ម/ឺ ក្រសួងសេដ្ឋកិច្ច និងហិរញ្ញវត្ថុ 20 ម/ឺ

7.1 ក្រសួងសេដ្ឋកិច្ច និងហិរញ្ញវត្ថុ 10 ម/ឺ ក្រសួងសេដ្ឋកិច្ច និងហិរញ្ញវត្ថុ 60 ម/ឺ

7. ក្រសួងសេដ្ឋកិច្ច និងហិរញ្ញវត្ថុ ក្រសួងសេដ្ឋកិច្ច និងហិរញ្ញវត្ថុ ក្រសួងសេដ្ឋកិច្ច និងហិរញ្ញវត្ថុ

[Handwritten signature]

[Handwritten initials]

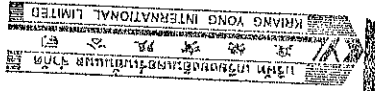

1. 2000 年 1 月 1 日 起 至 2007 年 12 月 31 日 止 的 經 營 業 績 (Bank volume)
 2. 2000 年 1 月 1 日 起 至 2007 年 12 月 31 日 止 的 經 營 業 績 (Bank volume)
 3. 2000 年 1 月 1 日 起 至 2007 年 12 月 31 日 止 的 經 營 業 績 (Compacted volume)
 4. 2000 年 1 月 1 日 起 至 2007 年 12 月 31 日 止 的 經 營 業 績 (Compacted volume)

類別	金額	單位	說明
1	11,000.00	元	現金
2	11,000.00	元	銀行存款
3	600.00	元	應收賬款
4	300.00	元	應付賬款
5	1,100.00	元	其他應收賬款
6	500.00	元	其他應付賬款
7	290.00	元	預收賬款
8	310.00	元	預付賬款
9	5,000.00	元	其他資產
10	3,500.00	元	其他負債
11	430.00	元	其他收入
12	3,500.00	元	其他支出
	300.00	元	其他
	875.00	元	其他
	175.00	元	其他
	3,500.00	元	其他
	430.00	元	其他
	2,730.00	元	其他
	4,945.00	元	其他
	3,500.00	元	其他
	5,000.00	元	其他
	310.00	元	其他
	290.00	元	其他
	500.00	元	其他
	600.00	元	其他
	300.00	元	其他
	1,100.00	元	其他
	600.00	元	其他
	7,000.00	元	其他
	11,000.00	元	其他
	11,000.00	元	其他

[Handwritten signature]

[Handwritten signature]

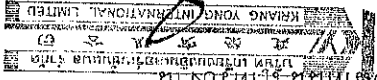

๑๕๖๓๕๓

๑๕๖๓๕๓

๑๕๖๓๕๓

๑๕๖๓๕๓

๑๕๖๓๕๓

๑๕๖๓๕๓

๑๕๖๓๕๓

๑๕๖๓๕๓

๑๕๖๓๕๓

๑๕๖๓๕๓

๑๕๖๓๕๓

๑๕๖๓๕๓

๑๕๖๓๕๓

๑๕๖๓๕๓

๑๕๖๓๕๓

๑๕๖๓๕๓

๑๕๖๓๕๓

๑๕๖๓๕๓

๑๕๖๓๕๓

๑๕๖๓๕๓

๑๕๖๓๕๓

๑๕๖๓๕๓

๑๕๖๓๕๓

๑๕๖๓๕๓



๑๕๖๓๕๓

๑๕๖๓๕๓

๑๕๖๓๕๓

នាយកដ្ឋានការងារ (នាយក ឧបនាយករដ្ឋមន្ត្រី)
ក្រសួង (ក្រសួង)

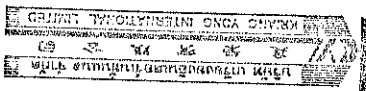
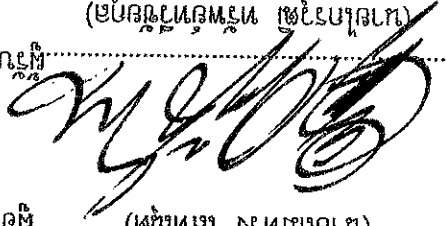
នាយកដ្ឋានប្រឹក្សាភិបាល
ធនាគារជាតិកម្ពុជា (នាយក ឧបនាយករដ្ឋមន្ត្រី)
ក្រសួង (ក្រសួង)

នាយកដ្ឋាន/នាយករដ្ឋមន្ត្រី (នាយក ឧបនាយករដ្ឋមន្ត្រី)
ក្រសួង (ក្រសួង)

នាយកដ្ឋានប្រឹក្សាភិបាល (នាយក ឧបនាយករដ្ឋមន្ត្រី)
ក្រសួង (ក្រសួង)

យកទៅ ២៣ ក្រសួង ក្រសួង ១១ ក្រសួង ២៣ ក្រសួង

ក្រសួងប្រឹក្សាភិបាល

ចម្លងប្រឹក្សាភិបាលក្រសួងប្រឹក្សាភិបាល ឬការងារផ្សេងៗទៀតក្រសួងប្រឹក្សាភិបាលក្រសួងប្រឹក្សាភិបាលក្រសួងប្រឹក្សាភិបាល