



ประกาศกรมทางหลวง โดย สำนักงานทางหลวงที่ ๑๐ (นครราชสีมา)

เรื่อง ประกวดราคาจ้างก่อสร้างกิจกรรมก่อสร้างทางหลวงผ่านชุมชนเพื่อคนทุกกลุ่ม งานก่อสร้างทางหลวงผ่านย่านชุมชน ทางหลวงหมายเลข ๓๐๗๖ ตอน ทุงกบินทร์-ไผ่ล้อม ระหว่าง กม.๑๙๑+๙๐๐-กม.๑๙๒+๖๐๐ และทางหลวงหมายเลข ๓๓๙๕ ตอน ทับทิมสยาม๐๕-วัฒนานคร ระหว่าง กม.๒๗+๓๒๕-กม.๒๗+๖๗๕ ผลผลิต ๑ แห่ง ด้วยวิธีประกวดราคาอิเล็กทรอนิกส์ (e-bidding)

กรมทางหลวง โดย สำนักงานทางหลวงที่ ๑๐ (นครราชสีมา) มีความประสงค์จะประกวดราคาจ้างก่อสร้างกิจกรรมก่อสร้างทางหลวงผ่านชุมชนเพื่อคนทุกกลุ่ม งานก่อสร้างทางหลวงผ่านย่านชุมชน ทางหลวงหมายเลข ๓๐๗๖ ตอน ทุงกบินทร์-ไผ่ล้อม ระหว่าง กม.๑๙๑+๙๐๐-กม.๑๙๒+๖๐๐ และทางหลวงหมายเลข ๓๓๙๕ ตอน ทับทิมสยาม๐๕-วัฒนานคร ระหว่าง กม.๒๗+๓๒๕-กม.๒๗+๖๗๕ ผลผลิต ๑ แห่ง ด้วยวิธีประกวดราคาอิเล็กทรอนิกส์ (e-bidding) ราคากลางของงานจ้างก่อสร้าง ในการประกวดราคาครั้งนี้ เป็นเงินทั้งสิ้น ๕๐,๐๓๗,๓๓๑.๙๒ บาท (ห้าสิบล้านสามหมื่นเจ็ดพันสามร้อยสามสิบบาทเก้าสิบบสองสตางค์) ตามรายการ ดังนี้

กิจกรรมก่อสร้างทางหลวงผ่าน	จำนวน	๑	แห่ง
ชุมชนเพื่อคนทุกกลุ่ม งานก่อสร้างทางหลวงผ่านย่านชุมชน ทางหลวงหมายเลข ๓๐๗๖ ตอน ทุงกบินทร์-ไผ่ล้อม ระหว่าง กม.๑๙๑+๙๐๐-กม.๑๙๒+๖๐๐ และทางหลวงหมายเลข ๓๓๙๕ ตอน ทับทิมสยาม๐๕-วัฒนานคร ระหว่าง กม.๒๗+๓๒๕-กม.๒๗+๖๗๕			

ผู้ยื่นข้อเสนอจะต้องมีคุณสมบัติ ดังต่อไปนี้

๑. มีความสามารถตามกฎหมาย

๒. ไม่เป็นบุคคลล้มละลาย

๓. ไม่อยู่ระหว่างเลิกกิจการ

๔. ไม่เป็นบุคคลซึ่งอยู่ระหว่างถูกระงับการยื่นข้อเสนอหรือทำสัญญากับหน่วยงานของรัฐไว้ชั่วคราว เนื่องจากเป็นผู้ที่ไม่ผ่านเกณฑ์การประเมินผลการปฏิบัติงานของผู้ประกอบการตามระเบียบ ที่รัฐมนตรีว่าการกระทรวงการคลังกำหนดตามที่ประกาศเผยแพร่ในระบบเครือข่ายสารสนเทศของกรมบัญชีกลาง

๕. ไม่เป็นบุคคลซึ่งถูกระงับชื่อไว้ในบัญชีรายชื่อผู้ทำงานและได้แจ้งเวียนชื่อให้เป็นผู้ทำงานของหน่วยงานของรัฐในระบบเครือข่ายสารสนเทศของกรมบัญชีกลาง ซึ่งรวมถึงนิติบุคคลที่ผู้ทำงานเป็นหุ้นส่วน ผู้จัดการ กรรมการผู้จัดการ ผู้บริหาร ผู้มีอำนาจในการดำเนินงานในกิจการของนิติบุคคลนั้นด้วย

๖. มีคุณสมบัติและไม่มีลักษณะต้องห้ามตามที่คณะกรรมการนโยบายการจัดซื้อจัดจ้างและการบริหารพัสดุภาครัฐกำหนดในราชกิจจานุเบกษา

๗. เป็นนิติบุคคลผู้มีอาชีพรับจ้างงานที่ประกวดราคาอิเล็กทรอนิกส์ดังกล่าว

๘. ไม่เป็นผู้มีผลประโยชน์ร่วมกันกับผู้ยื่นข้อเสนอรายอื่นที่เข้ายื่นข้อเสนอให้แก่ สำนักงานทางหลวงที่ ๑๐ (นครราชสีมา) ณ วันประกาศประกวดราคาอิเล็กทรอนิกส์ หรือไม่เป็นผู้กระทำการอันเป็นการขัดขวางการแข่งขันราคาอย่างเป็นธรรม ในการประกวดราคาอิเล็กทรอนิกส์ครั้งนี้

๙. ไม่เป็นผู้ได้รับเอกสิทธิ์หรือความคุ้มกัน ซึ่งอาจปฏิเสธไม่ยอมขึ้นศาลไทย เว้นแต่รัฐบาลของผู้ยื่นข้อเสนอได้มีคำสั่งสละเอกสิทธิ์และความคุ้มกันเช่นนั้น

๑๐. ผู้ยื่นข้อเสนอที่เสนอราคาในรูปแบบของ "กิจการร่วมค้า" ต้องมีคุณสมบัติดังนี้

กรณีที่ข้อตกลงฯ กำหนดให้ผู้เข้าร่วมค้ารายใดรายหนึ่งเป็นผู้เข้าร่วมค้าหลัก ข้อตกลงระหว่างผู้เข้าร่วมค้าจะต้องมีการกำหนดสัดส่วนหน้าที่และความรับผิดชอบในปริมาณงานสิ่งของ หรือมูลค่าตามสัญญาของผู้เข้าร่วมค้าหลักมากกว่าผู้เข้าร่วมค้ารายอื่นทุกราย

กรณีที่ข้อตกลงฯ กำหนดให้ผู้เข้าร่วมค้ารายใดรายหนึ่งเป็นผู้เข้าร่วมค้าหลักกิจการร่วมค้านั้น ต้องใช้ผลงานของผู้เข้าร่วมค้าหลักรายเดียวเป็นผลงานของกิจการร่วมค้าที่ยื่นข้อเสนอ

กรณีที่ข้อตกลงฯ กำหนดให้ผู้ร่วมค้ารายใดรายหนึ่งเป็นผู้เข้าร่วมค้าหลัก ผู้เข้าร่วมค้าหลักจะต้องเป็นผู้ประกอบการที่ขึ้นทะเบียนงานก่อสร้างสาขา งานก่อสร้างทาง ไม่น้อยกว่า ชั้น ๒ ประเภทคุณลักษณะเฉพาะอื่นๆ ไว้กับกรมบัญชีกลาง ในส่วนของผู้เข้าร่วมค้าที่ไม่ใช่ผู้เข้าร่วมค้าหลักจะเป็นผู้ประกอบการที่ขึ้นทะเบียนในสาขางานก่อสร้างไว้กับกรมบัญชีกลางหรือไม่ก็ได้

สำหรับข้อตกลงฯ ที่ไม่ได้กำหนดให้ผู้เข้าร่วมค้ารายใดเป็นผู้เข้าร่วมค้าหลัก ผู้เข้าร่วมค้าทุกรายจะต้องมีคุณสมบัติครบถ้วนตามเงื่อนไขที่กำหนดไว้ในเอกสารเชิญชวน

กรณีที่ข้อตกลงฯ กำหนดให้มีการมอบหมายผู้เข้าร่วมค้ารายใดรายหนึ่งเป็นผู้ยื่นข้อเสนอในนามกิจการร่วมค้า การยื่นข้อเสนอดังกล่าวไม่ต้องมีหนังสือมอบอำนาจ

สำหรับข้อตกลงฯ ที่ไม่ได้กำหนดให้ผู้เข้าร่วมค้ารายใดเป็นผู้ยื่นข้อเสนอผู้เข้าร่วมค้า

ทุกรายจะต้องลงลายมือชื่อในหนังสือมอบอำนาจให้ผู้เข้าร่วมการใดรายหนึ่งเป็นผู้ยื่นข้อเสนอในนามกิจการร่วมค้า

๑๑. ผู้ยื่นข้อเสนอต้องลงทะเบียนที่มีข้อมูลถูกต้องครบถ้วนในระบบจัดซื้อจัดจ้างภาครัฐด้วยอิเล็กทรอนิกส์ (Electronic Government Procurement : e-GP) ของกรมบัญชีกลาง

๑๒. ผู้ยื่นข้อเสนอต้องมีมูลค่าสุทธิของกิจการ ดังนี้

(๑) กรณีผู้ยื่นข้อเสนอเป็นนิติบุคคลที่จัดตั้งขึ้นตามกฎหมายไทยซึ่งได้จดทะเบียนเกินกว่า ๑ ปี ต้องมีมูลค่าสุทธิของกิจการ จากผลต่างระหว่างสินทรัพย์สุทธิหักด้วยหนี้สินสุทธิ ที่ปรากฏในงบแสดงฐานะการเงินที่มีการตรวจรับรองแล้ว ซึ่งจะต้องแสดงค่าเป็นบวก ๑ ปีสุดท้ายก่อนวันยื่นข้อเสนอ

(๒) กรณีผู้ยื่นข้อเสนอเป็นนิติบุคคลที่จัดตั้งขึ้นตามกฎหมายไทย ซึ่งยังไม่มีงบแสดงฐานะการเงินกับกรมพัฒนาธุรกิจการค้า ให้พิจารณาการกำหนดมูลค่าของทุนจดทะเบียน โดยผู้ยื่นข้อเสนอจะต้องมีทุนจดทะเบียนที่เรียกชำระมูลค่าหุ้นแล้ว ณ วันที่ยื่นข้อเสนอ ไม่ต่ำกว่า ๘ ล้านบาท

(๓) สำหรับการจัดซื้อจัดจ้างครั้งหนึ่งที่มีวงเงินเกิน ๕๐๐,๐๐๐ บาทขึ้นไป กรณีผู้ยื่นข้อเสนอเป็นบุคคลธรรมดา โดยพิจารณาจากหนังสือรับรองบัญชีเงินฝาก ไม่เกิน ๙๐ วันก่อนวันยื่นข้อเสนอ ต้องมีเงินฝากคงเหลือในบัญชีธนาคารเป็นมูลค่า ๑ ใน ๔ ของมูลค่างบประมาณของโครงการหรือรายการที่ยื่นข้อเสนอในแต่ละครั้ง และหากเป็นผู้ชนะการจัดซื้อจัดจ้างหรือเป็นผู้ได้รับการคัดเลือกจะต้องแสดงบัญชีเงินฝากที่มีมูลค่าดังกล่าวอีกครั้งหนึ่งในวันลงนามในสัญญา

(๔) กรณีที่ผู้ยื่นข้อเสนอไม่มีมูลค่าสุทธิของกิจการหรือทุนจดทะเบียน หรือมีแต่ไม่เพียงพอที่จะ เข้ายื่นข้อเสนอ ผู้ยื่นข้อเสนอสามารถขอวงเงินสินเชื่อ โดยต้องมีวงเงินสินเชื่อ ๑ ใน ๔ ของมูลค่างบประมาณของโครงการหรือรายการที่ยื่นข้อเสนอในครั้งนั้น (สินเชื่อที่ธนาคารภายในประเทศ หรือบริษัทเงินทุนหรือบริษัทเงินทุนหลักทรัพย์ที่ได้รับอนุญาตให้ประกอบกิจการเงินทุนเพื่อการพาณิชย์ และประกอบธุรกิจค้าประกันตามประกาศของธนาคารแห่งประเทศไทย ตามรายชื่อบริษัทเงินทุนที่ธนาคารแห่งประเทศไทยแจ้งเวียนให้ทราบ โดยพิจารณาจากยอดเงินรวมของวงเงินสินเชื่อที่สำนักงานใหญ่รับรอง หรือที่สำนักงานสาขารับรอง (กรณีได้รับมอบอำนาจจากสำนักงานใหญ่) ซึ่งออกให้แก่ผู้ยื่นข้อเสนอ นับถึงวันยื่นข้อเสนอไม่เกิน ๙๐ วัน)

(๕) กรณีตาม (๑) - (๔) ยกเว้นสำหรับกรณีดังต่อไปนี้

(๕.๑) กรณีที่ผู้ยื่นข้อเสนอเป็นหน่วยงานของรัฐ

(๕.๒) นิติบุคคลที่จัดตั้งขึ้นตามกฎหมายไทยที่อยู่ระหว่างการฟื้นฟูกิจการตามพระราชบัญญัติล้มละลาย (ฉบับที่ ๑๐) พ.ศ. ๒๕๖๑

(๕.๓) งานจ้างก่อสร้าง ที่กรมบัญชีกลางได้ขึ้นทะเบียนผู้ประกอบการงานก่อสร้างแล้ว และงานจ้างก่อสร้างที่หน่วยงานของรัฐได้มีการจัดทำบัญชีผู้ประกอบการงานก่อสร้างที่มีคุณสมบัติเบื้องต้นไว้แล้ว ก่อนวันที่พระราชบัญญัติการจัดซื้อจัดจ้างและการบริหารพัสดุภาครัฐมีผลใช้บังคับ

๑๓. เป็นผู้ประกอบการที่ขึ้นทะเบียนงานก่อสร้าง สาขางานก่อสร้างทางไม้น้อยกว่าชั้น ๒ ประเภทหลักเกณฑ์คุณสมบัติเฉพาะอื่นๆ iva กับกรมบัญชีกลาง

๑๔. ผู้ยื่นข้อเสนอต้องมีโรงงานผสมแอสฟัลต์คอนกรีต หรือ โรงงานผสมแอสฟัลต์คอนกรีตแบบเคลื่อนที่ (Mobile Asphalt Concrete Plant) ที่อยู่ในสภาพพร้อมใช้งาน ซึ่งต้องเป็นโรงงานที่แจ้งเริ่มประกอบกิจการแล้ว และต้องแนบสำเนาใบอนุญาตประกอบกิจการโรงงาน (แบบ ร.ง.๔) จากกรมโรงงานอุตสาหกรรมของผู้ยื่นข้อเสนอ ทั้งนี้ เอกสารดังกล่าวต้องไม่หมดอายุ ถูกยกเลิก ถูกสั่งพักใช้หรือเพิกถอน หรือ ผู้ยื่นข้อเสนอที่ใช้ผลิตภัณฑ์จากโรงงานผสมแอสฟัลต์คอนกรีตอื่น ต้องแสดงหลักฐานดังนี้

(ก) เอกสารยินยอมให้ใช้ผลิตภัณฑ์จากผู้ได้รับอนุญาตให้ประกอบกิจการโรงงานผสมแอสฟัลต์คอนกรีต ตามแบบเอกสารแนบท้ายเอกสารประกวดราคาอิเล็กทรอนิกส์ ข้อ ๑.๑๔

(ข) สำเนาใบอนุญาตประกอบกิจการโรงงาน (แบบ ร.ง.๔) ซึ่งต้องเป็นโรงงานที่แจ้งเริ่มประกอบกิจการแล้ว และอยู่ในสภาพพร้อมใช้งาน จากกรมโรงงานอุตสาหกรรมของ ผู้ให้ความยินยอมให้ใช้ผลิตภัณฑ์จากโรงงานผสมแอสฟัลต์คอนกรีต ทั้งนี้เอกสารดังกล่าวต้องไม่หมดอายุ ถูกยกเลิก ถูกสั่งพักใช้ หรือเพิกถอน

๑๕. ผู้ยื่นข้อเสนอต้องแสดงแผนที่ที่ตั้งโรงงานผสมแอสฟัลต์คอนกรีต และเส้นทางขนส่งจากโรงงานผสมแอสฟัลต์คอนกรีตถึงกึ่งกลางของโครงการก่อสร้าง โดยระยะทางขนส่งไม่เกิน ๑๑๐ กิโลเมตร ตามแบบเอกสารแนบท้ายเอกสารประกวดราคาอิเล็กทรอนิกส์ ข้อ ๑.๑๕

ผู้ยื่นข้อเสนอต้องยื่นข้อเสนอและเสนอราคาทางระบบจัดซื้อจัดจ้างภาครัฐด้วยอิเล็กทรอนิกส์ ในวันที่ ๗ มกราคม ๒๕๖๘ ระหว่างเวลา ๐๙.๐๐ น. ถึง ๑๒.๐๐ น.

ผู้สนใจสามารถขอรับเอกสารประกวดราคาอิเล็กทรอนิกส์ โดยดาวน์โหลดเอกสารทางระบบจัดซื้อจัดจ้างภาครัฐด้วยอิเล็กทรอนิกส์ หัวข้อ ค้นหาประกาศจัดซื้อจัดจ้างได้ตั้งแต่วันที่ประกาศจนถึงวันเสนอราคา

ผู้ยื่นข้อเสนอสามารถจัดเตรียมเอกสารข้อเสนอได้ตั้งแต่วันที่ประกาศจนถึงวันเสนอราคา

ผู้สนใจสามารถดูรายละเอียดได้ที่เว็บไซต์ doh.go.th หรือ www.gprocurement.go.th หรือสอบถามทางโทรศัพท์หมายเลข ๐๔๔๒๔๒๘๗๑ ต่อ ๒๓,๒๗ ในวันและเวลาราชการ

ผู้สนใจต้องการทราบรายละเอียดเพิ่มเติมเกี่ยวกับสถานที่หรือร่างรายละเอียดขอบเขตของงานทั้งโครงการ โปรดสอบถามมายัง กรมทางหลวง โดย สำนักงานทางหลวงที่ ๑๐ (นครราชสีมา) ผ่านทางไปรษณีย์อิเล็กทรอนิกส์ doh0800@doh.go.th หรือช่องทางตามที่กรมบัญชีกลางกำหนดภายในวันที่ ๒ มกราคม ๒๕๖๘ โดยกรมทางหลวง โดย สำนักงานทางหลวงที่ ๑๐ (นครราชสีมา) จะชี้แจงรายละเอียดดังกล่าวผ่านทางเว็บไซต์ doh.go.th และ www.gprocurement.go.th ในวันที่ ๒ มกราคม ๒๕๖๘

งานตามประกาศประกวดราคาจ้างด้วยวิธีประกวดราคาอิเล็กทรอนิกส์ (e-bidding) นี้

ได้รับจัดสรรเงินงบประมาณรายจ่ายประจำปี พ.ศ.-..... แล้ว

/ ยังไม่ได้รับจัดสรรเงินงบประมาณรายจ่ายประจำปี พ.ศ. ๒๕๖๘

การจัดซื้อจัดจ้างครั้งนี้จะมีการลงนามในสัญญาหรือข้อตกลงเป็นหนังสือได้ต่อเมื่อพระราชบัญญัติงบประมาณรายจ่ายประจำปีงบประมาณ พ.ศ.๒๕๖๘ มีผลใช้บังคับ และได้รับจัดสรรงบประมาณรายจ่ายประจำปีงบประมาณ พ.ศ.๒๕๖๘ จากสำนักงบประมาณแล้ว และกรณีที่หน่วยงานของ

รัฐไม่ได้รับการจัดสรรงบประมาณเพื่อการจัดซื้อจัดจ้างในครั้งดังกล่าว หน่วยงานของรัฐสามารถยกเลิกการจัดซื้อจัดจ้างได้

ประกาศ ณ วันที่ ๑๖ ธันวาคม พ.ศ. ๒๕๖๗

ปกรณ์ ศรีปานวงศ์

(นายปกรณ์ ศรีปานวงศ์)

ผู้อำนวยการสำนักงานทางหลวงที่ ๑๐ (นครราชสีมา)

ปฏิบัติราชการแทน อธิบดีกรมทางหลวง

หมายเหตุ

ผู้ประกอบการสามารถจัดเตรียมเอกสารประกอบการเสนอราคา (เอกสาร ส่วนที่ ๑ และเอกสาร ส่วนที่ ๒) ในระบบ e-GP ได้ตั้งแต่วันที่รับเอกสารจนถึงวันเสนอราคา

*เอกสารแนบท้ายเอกสารประกวดราคาจ้างก่อสร้าง แบบรูปรายการละเอียด ให้ผู้ยื่นข้อเสนอสามารถดาวน์โหลดได้ที่เว็บไซต์ www.doh.go.th ดังนี้

(๑) รายการละเอียดและข้อกำหนดการก่อสร้างทางหลวง เล่มที่ ๑ และเล่มที่ ๒

(๒) รายละเอียดและข้อกำหนดการจัดทำเครื่องหมายจราจรบนผิวทางฉบับกรกฎาคม

๒๕๕๑

(๓) ข้อกำหนดและมาตรฐานทั่วไป งานติดตั้งไฟฟ้าแสงสว่างบนทางหลวง

(๔) ข้อกำหนดและมาตรฐานทั่วไป งานติดตั้งไฟสัญญาณจราจรและไฟกระพริบบน

ทางหลวง

(๕) คู่มือเครื่องหมายควบคุมการจราจรในการก่อสร้างบูรณะและบำรุงรักษา ฉบับปีพ.ศ.

๒๕๖๑

(๖) คู่มือควบคุมงานก่อสร้างสะพานและท่อเหลี่ยม คสล.

(๗) คู่มือการใช้อุปกรณ์ควบคุมการจราจรบริเวณพื้นที่ก่อสร้าง

(๘) รายละเอียดและหลักเกณฑ์งานบริหารการจราจรในระหว่างการศึกษา

(๙) STANDARD DRAWING

(๑๐) มาตรฐาน (ทล.-ม.) และข้อกำหนด (ทล.-ก.) ให้ผู้เสนอราคาดาวน์โหลดได้ที่

web Site : <http://mai.doh.go.th/BL1/Pages/Default.aspx> ของกรม

ทางหลวง



เอกสารประกวดราคาจ้างก่อสร้างด้วยการประกวดราคาอิเล็กทรอนิกส์ (e-bidding)

เลขที่ คค ๐๖๑๒๖/eb/๑๕/๒๕๖๘

ประกวดราคาจ้างก่อสร้างกิจกรรมก่อสร้างทางหลวงผ่านชุมชนเพื่อคนทุกกลุ่ม งานก่อสร้างทางหลวงผ่าน
ย่านชุมชน ทางหลวงหมายเลข ๓๐๗๖ ตอน ทุ่งกบินทร์-ไผ่ล้อม ระหว่าง กม.๑๙๑+๙๐๐-กม.๑๙๒+๖๐๐
และทางหลวงหมายเลข ๓๓๙๕ ตอน ทับทิมสยาม๐๕-วัฒนานคร ระหว่าง กม.๒๗+๓๒๕-กม.๒๗+๖๗๕

ผลผลิต ๑ แห่ง ด้วยวิธีประกวดราคาอิเล็กทรอนิกส์ (e-bidding)

ตามประกาศ กรมทางหลวง โดย สำนักงานทางหลวงที่ ๑๐ (นครราชสีมา)

ลงวันที่ ๑๖ ธันวาคม ๒๕๖๗

กรมทางหลวง โดย สำนักงานทางหลวงที่ ๑๐ (นครราชสีมา) ซึ่งต่อไปนี้เรียกว่า "กรม" มีความ
ประสงค์จะ ประกวดราคาจ้างก่อสร้างกิจกรรมก่อสร้างทางหลวงผ่านชุมชนเพื่อคนทุกกลุ่ม งานก่อสร้าง
ทางหลวงผ่านย่านชุมชน ทางหลวงหมายเลข ๓๐๗๖ ตอน ทุ่งกบินทร์-ไผ่ล้อม ระหว่าง กม.๑๙๑+๙๐๐-กม.
๑๙๒+๖๐๐ และทางหลวงหมายเลข ๓๓๙๕ ตอน ทับทิมสยาม๐๕-วัฒนานคร ระหว่าง กม.๒๗+๓๒๕-กม.
๒๗+๖๗๕ ผลผลิต ๑ แห่ง ด้วยวิธีประกวดราคาอิเล็กทรอนิกส์ (e-bidding) โดยมีข้อเสนอและข้อกำหนด
ดังต่อไปนี้

๑. เอกสารแนบท้ายเอกสารประกวดราคาอิเล็กทรอนิกส์

- ๑.๑ ร่างรายละเอียดขอบเขตของงานทั้งโครงการ (Terms of Reference : TOR)
- ๑.๒ แบบใบเสนอราคาที่กำหนดไว้ในระบบจัดซื้อจัดจ้างภาครัฐด้วยอิเล็กทรอนิกส์
- ๑.๓ แบบสัญญาจ้างก่อสร้าง
- ๑.๔ แบบหนังสือค้ำประกัน
 - (๑) หลักประกันการเสนอราคา
 - (๒) หลักประกันสัญญา
 - (๓) หลักประกันการรับเงินค่าจ้างล่วงหน้า
 - (๔) หลักประกันผลงาน
- ๑.๕ สูตรการปรับราคา
- ๑.๖ บทนิยาม
 - (๑) ผู้ที่มีผลประโยชน์ร่วมกัน
 - (๒) การขัดขวางการแข่งขันอย่างเป็นธรรม
- ๑.๗ แบบบัญชีเอกสารที่กำหนดไว้ในระบบจัดซื้อจัดจ้างภาครัฐด้วยอิเล็กทรอนิกส์

(๑) บัญชีเอกสารส่วนที่ ๑

(๒) บัญชีเอกสารส่วนที่ ๒

๑.๘ แผนการใช้วัสดุที่ผลิตภายในประเทศและแผนการใช้เหล็กที่ผลิตภายในประเทศ

๑.๙ แผนการทำงาน/เงื่อนไขการเสนอแผนการทำงาน

๑.๑๐ รายละเอียดการคำนวณราคากลางงานก่อสร้างตาม BOQ (Bill of Quantities)

๑.๑๑ แนวทางการพิจารณาขยายอายุสัญญา หรือการงดหรือลดค่าปรับงานจ้างเหมา
ของกรมทางหลวง (ฉบับสิงหาคม ๒๕๖๑)

๑.๑๒ รายการงานที่ผู้รับจ้างต้องรับผิดชอบในความชำรุดบกพร่องของงานจ้างหรือความ
เสียหายภายในกำหนดเวลา

๑.๑๓ เงื่อนไขการจ่ายค่างานผิวทาง

๑.๑๔ หนังสือ เรื่อง แจ่งยืนยันการให้ความยินยอมให้ใช้ผลิตภัณฑ์ของโรงงานผสม
แอสฟัลต์คอนกรีต

๑.๑๕ แบบแสดงแผนที่ที่ตั้งโรงงานผสมแอสฟัลต์คอนกรีตและเส้นทางขนส่งจากโรงงาน
ผสมแอสฟัลต์คอนกรีตถึงกึ่งกลางของโครงการก่อสร้าง

๑.๑๖ เรื่อง การจ้างช่วง

๑.๑๗ แบบแผ่นป้ายประชาสัมพันธ์งานก่อสร้าง

๑.๑๘ หนังสือมอบอำนาจ

๑.๑๙ รายละเอียดและหลักเกณฑ์งานบริหารการจราจรในระหว่างการก่อสร้าง

๑.๒๐ งานจัดทำเครื่องหมายจราจรบนผิวทาง (การตีเส้น, ลูกศร, ชีตเขียนข้อความ)

๑.๒๑ บัญชีรายละเอียดแนบท้ายประกาศ

๑.๒๒ บัญชีรายการก่อสร้าง

๑.๒๓ แบบแปลน/แผนที่สังเขปและรูปตัด

๒. คุณสมบัติของผู้ยื่นข้อเสนอ

๒.๑ มีความสามารถตามกฎหมาย

๒.๒ ไม่เป็นบุคคลล้มละลาย

๒.๓ ไม่อยู่ระหว่างเลิกกิจการ

๒.๔ ไม่เป็นบุคคลซึ่งอยู่ระหว่างถูกระงับการยื่นข้อเสนอหรือทำสัญญากับหน่วยงาน
ของรัฐไว้ชั่วคราว เนื่องจากเป็นผู้ที่ไม่ผ่านเกณฑ์การประเมินผลการปฏิบัติงานของผู้ประกอบการตามระเบียบ
ที่รัฐมนตรีว่าการกระทรวงการคลังกำหนดตามที่ประกาศเผยแพร่ในระบบเครือข่ายสารสนเทศของกรมบัญชี
กลาง

๒.๕ ไม่เป็นบุคคลซึ่งถูกระงับชื่อไว้ในบัญชีรายชื่อผู้ทำงานและได้แจ้งเวียนชื่อให้เป็นผู้
ทำงานของหน่วยงานของรัฐในระบบเครือข่ายสารสนเทศของกรมบัญชีกลาง ซึ่งรวมถึงนิติบุคคลที่ผู้ทำงานเป็น
หุ้นส่วนผู้จัดการ กรรมการผู้จัดการ ผู้บริหาร ผู้มีอำนาจในการดำเนินงานในกิจการของนิติบุคคลนั้นด้วย

๒.๖ มีคุณสมบัติและไม่มีลักษณะต้องห้ามตามที่คณะกรรมการนโยบายการจัดซื้อจัดจ้าง และการบริหารพัสดุภาครัฐกำหนดในราชกิจจานุเบกษา

๒.๗ เป็นนิติบุคคลผู้มีอาชีพรับจ้างงานที่ประกวดราคาอิเล็กทรอนิกส์ดังกล่าว

๒.๘ ไม่เป็นผู้มีผลประโยชน์ร่วมกันกับผู้ยื่นข้อเสนอรายอื่นที่เข้ายื่นข้อเสนอให้แก่สำนักงานทางหลวงที่ ๑๐ (นครราชสีมา) ณ วันประกาศประกวดราคาอิเล็กทรอนิกส์ หรือไม่เป็นผู้กระทำการอันเป็นการขัดขวาง การแข่งขันอย่างเป็นธรรมในการประกวดราคาอิเล็กทรอนิกส์ครั้งนี้

๒.๙ ไม่เป็นผู้ได้รับเอกสิทธิ์หรือความคุ้มกัน ซึ่งอาจปฏิเสธไม่ยอมขึ้นศาลไทย เว้นแต่รัฐบาล ของผู้ยื่นข้อเสนอได้มีคำสั่งให้สละเอกสิทธิ์และความคุ้มกันเช่นนั้น

๒.๑๐ ผู้ยื่นข้อเสนอที่เสนอราคาในรูปแบบของ "กิจการร่วมค้า" ต้องมีคุณสมบัติดังนี้
กรณีที่ข้อตกลงฯ กำหนดให้ผู้เข้าร่วมค้ำรายใดรายหนึ่งเป็นผู้เข้าร่วมค้ำหลัก ข้อตกลงระหว่างผู้เข้าร่วมค้ำจะต้องมีการกำหนดสัดส่วนหน้าที่และความรับผิดชอบในปริมาณงานสิ่งของ หรือมูลค่าตามสัญญาของผู้เข้าร่วมค้ำหลักมากกว่าผู้เข้าร่วมค้ำรายอื่นทุกราย

กรณีที่ข้อตกลงฯ กำหนดให้ผู้เข้าร่วมค้ำรายใดรายหนึ่งเป็นผู้เข้าร่วมค้ำหลักกิจการร่วมค้ำนั้น ต้องใช้ผลงานของผู้เข้าร่วมค้ำหลักรายเดียวเป็นผลงานของกิจการร่วมค้ำที่ยื่นข้อเสนอ

กรณีที่ข้อตกลงฯ กำหนดให้ผู้ร่วมค้ำรายใดรายหนึ่งเป็นผู้เข้าร่วมค้ำหลัก ผู้เข้าร่วมค้ำหลักจะต้องเป็นผู้ประกอบการที่ขึ้นทะเบียนงานก่อสร้างสาขา งานก่อสร้างทาง ไม่น้อยกว่า ชั้น ๒ ประเภทคุณลักษณะเฉพาะอื่นๆ ไว้กับกรมบัญชีกลาง ในส่วนของผู้เข้าร่วมค้ำที่ไม่ใช่ผู้เข้าร่วมค้ำหลักจะเป็นผู้ประกอบการที่ขึ้นทะเบียนในสาขางานก่อสร้างไว้กับกรมบัญชีกลางหรือไม่ก็ได้

สำหรับข้อตกลงฯ ที่ไม่ได้กำหนดให้ผู้เข้าร่วมค้ำรายใดเป็นผู้เข้าร่วมค้ำหลัก ผู้เข้าร่วมค้ำทุกรายจะต้องมีคุณสมบัติครบถ้วนตามเงื่อนไขที่กำหนดไว้ในเอกสารเชิญชวน

กรณีที่ข้อตกลงฯ กำหนดให้มีการมอบหมายผู้เข้าร่วมค้ำรายใดรายหนึ่งเป็นผู้ยื่นข้อเสนอในนามกิจการร่วมค้ำ การยื่นข้อเสนอดังกล่าวไม่ต้องมีหนังสือมอบอำนาจ

สำหรับข้อตกลงฯ ที่ไม่ได้กำหนดให้ผู้เข้าร่วมค้ำรายใดเป็นผู้ยื่นข้อเสนอผู้เข้าร่วมค้ำทุกรายจะต้องลงลายมือชื่อในหนังสือมอบอำนาจให้ผู้เข้าร่วมค้ำรายใดรายหนึ่งเป็นผู้ยื่นข้อเสนอในนามกิจการร่วมค้ำ

๒.๑๑ ผู้ยื่นข้อเสนอต้องลงทะเบียนที่มีข้อมูลถูกต้องครบถ้วนในระบบจัดซื้อจัดจ้างภาครัฐด้วย อิเล็กทรอนิกส์ (Electronic Government Procurement : e-GP) ของกรมบัญชีกลาง

๒.๑๒ ผู้ยื่นข้อเสนอต้องมีมูลค่าสุทธิของกิจการ ดังนี้

(๑) กรณีผู้ยื่นข้อเสนอเป็นนิติบุคคลที่จัดตั้งขึ้นตามกฎหมายไทยซึ่งได้จดทะเบียนเกินกว่า ๑ ปี ต้องมีมูลค่าสุทธิของกิจการ จากผลต่างระหว่างสินทรัพย์สุทธิหักด้วยหนี้สินสุทธิ ที่ปรากฏในงบแสดงฐานะการเงินที่มีการตรวจรับรองแล้ว ซึ่งจะต้องแสดงค่าเป็นบวก ๑ ปีสุดท้ายก่อนวันยื่นข้อเสนอ

(๒) กรณีผู้ยื่นข้อเสนอเป็นนิติบุคคลที่จัดตั้งขึ้นตามกฎหมายไทย ซึ่งยังไม่มีกรารายงานงบแสดงฐานะการเงินกับกรมพัฒนาธุรกิจการค้า ให้พิจารณาการกำหนดมูลค่าของทุนจดทะเบียน โดย

ผู้ยื่นข้อเสนอจะต้องมีทุนจดทะเบียนที่เรียกชำระมูลค่าหุ้นแล้ว ณ วันที่ยื่นข้อเสนอ ไม่ต่ำกว่า ๘ ล้านบาท

(๓) สำหรับการจัดซื้อจัดจ้างครั้งหนึ่งที่มีวงเงินเกิน ๕๐๐,๐๐๐ บาทขึ้นไป กรณีผู้ยื่นข้อเสนอเป็นบุคคลธรรมดา โดยพิจารณาจากหนังสือรับรองบัญชีเงินฝาก ไม่เกิน ๙๐ วันก่อนวันยื่นข้อเสนอ โดยต้องมีเงินฝากคงเหลือในบัญชีธนาคารเป็นมูลค่า ๑ ใน ๔ ของมูลค่างบประมาณของโครงการหรือรายการที่ยื่นข้อเสนอในแต่ละครั้ง และหากเป็นผู้ชนะการจัดซื้อจัดจ้างหรือเป็นผู้ได้รับการคัดเลือกจะต้องแสดงบัญชีเงินฝากที่มีมูลค่าดังกล่าวอีกครั้งหนึ่งในวันลงนามในสัญญา

(๔) กรณีที่ผู้ยื่นข้อเสนอไม่มีมูลค่าสุทธิของกิจการหรือทุนจดทะเบียน หรือมีแต่ไม่เพียงพอที่จะ เข้ายื่นข้อเสนอ ผู้ยื่นข้อเสนอสามารถขอวงเงินสินเชื่อ โดยต้องมีวงเงินสินเชื่อ ๑ ใน ๔ ของมูลค่างบประมาณของโครงการหรือรายการที่ยื่นข้อเสนอในครั้งนั้น (สินเชื่อที่ธนาคารภายในประเทศ หรือบริษัทเงินทุนหรือบริษัทเงินทุนหลักทรัพย์ที่ได้รับอนุญาตให้ประกอบกิจการเงินทุนเพื่อการพาณิชย์ และประกอบธุรกิจค้าประกันตามประกาศของธนาคารแห่งประเทศไทย ตามรายชื่อบริษัทเงินทุนที่ธนาคารแห่งประเทศไทยแจ้งเวียนให้ทราบ โดยพิจารณาจากยอดเงินรวมของวงเงินสินเชื่อที่สำนักงานใหญ่รับรอง หรือที่สำนักงานสาขารับรอง (กรณีได้รับมอบอำนาจจากสำนักงานใหญ่) ซึ่งออกให้แก่ผู้ยื่นข้อเสนอ นับถึงวันยื่นข้อเสนอไม่เกิน ๙๐ วัน)

(๕) กรณีตาม (๑) - (๔) ยกเว้นสำหรับกรณีดังต่อไปนี้

(๕.๑) กรณีที่ผู้ยื่นข้อเสนอเป็นหน่วยงานของรัฐ

(๕.๒) นิติบุคคลที่จัดตั้งขึ้นตามกฎหมายไทยที่อยู่ระหว่างการฟื้นฟูกิจการตามพระราชบัญญัติล้มละลาย (ฉบับที่ ๑๐) พ.ศ. ๒๕๖๑

(๕.๓) งานจ้างก่อสร้าง ที่กรมบัญชีกลางได้ขึ้นทะเบียนผู้ประกอบการงานก่อสร้างแล้ว และงานจ้างก่อสร้างที่หน่วยงานของรัฐได้มีการจัดทำบัญชีผู้ประกอบการงานก่อสร้างที่มีคุณสมบัติเบื้องต้นไว้แล้ว ก่อนวันที่พระราชบัญญัติการจัดซื้อจัดจ้างและการบริหารพัสดุภาครัฐมีผลใช้บังคับ

๒.๑๓ เป็นผู้ประกอบการที่ขึ้นทะเบียนงานก่อสร้าง สาขางานก่อสร้างทางไม้น้อยกว่าชั้น ๒ ประเภทหลักเกณฑ์คุณสมบัติเฉพาะอื่น ๆ ไว้กับกรมบัญชีกลาง

๒.๑๔ ผู้ยื่นข้อเสนอต้องมีโรงงานผสมแอสฟัลต์คอนกรีต หรือ โรงงานผสมแอสฟัลต์คอนกรีตแบบเคลื่อนที่ (Mobile Asphalt Concrete Plant) ที่อยู่ในสภาพพร้อมใช้งาน ซึ่งต้องเป็นโรงงานที่แจ้งเริ่มประกอบกิจการแล้ว และต้องแนบสำเนาใบอนุญาตประกอบกิจการโรงงาน (แบบ ร.ง.๔) จากกรมโรงงานอุตสาหกรรมของผู้ยื่นข้อเสนอ ทั้งนี้ เอกสารดังกล่าวต้องไม่หมดอายุ ถูกยกเลิก ถูกสั่งพักใช้หรือเพิกถอน หรือ ผู้ยื่นข้อเสนอที่ขอใช้ผลิตภัณฑ์จากโรงงานผสมแอสฟัลต์คอนกรีตอื่น ต้องแสดงหลักฐานดังนี้

(ก) เอกสารยินยอมให้ใช้ผลิตภัณฑ์จากผู้ได้รับอนุญาตให้ประกอบกิจการโรงงานผสมแอสฟัลต์คอนกรีต ตามแบบเอกสารแนบท้ายเอกสารประกวดราคาอิเล็กทรอนิกส์ ข้อ ๑.๑๔

(ข) สำเนาใบอนุญาตประกอบกิจการโรงงาน (แบบ ร.ง.๔) ซึ่งต้องเป็นโรงงานที่แจ้งเริ่มประกอบกิจการแล้ว และอยู่ในสภาพพร้อมใช้งาน จากกรมโรงงานอุตสาหกรรมของ ผู้ให้ความยินยอมให้ใช้ผลิตภัณฑ์จากโรงงานผสมแอสฟัลต์คอนกรีต ทั้งนี้เอกสารดังกล่าวต้องไม่หมดอายุ ถูกยกเลิก ถูก

สิ่งพักใช้ หรือเพิกถอน

๒.๑๕ ผู้ยื่นข้อเสนอต้องแสดงแผนที่ที่ตั้งโรงงานผสมแอสฟัลต์คอนกรีต และเส้นทางขนส่งจากโรงงานผสมแอสฟัลต์คอนกรีตถึงกึ่งกลางของโครงการก่อสร้าง โดยระยะทางขนส่งไม่เกิน ๑๑๐ กิโลเมตร ตามแบบเอกสารแนบท้ายเอกสารประกวดราคาอิเล็กทรอนิกส์ ข้อ ๑.๑๕

๓. หลักฐานการยื่นข้อเสนอ

ผู้ยื่นข้อเสนอจะต้องเสนอเอกสารหลักฐานยื่นมาพร้อมกับการเสนอราคาทางระบบจัดซื้อจัดจ้างภาครัฐด้วยอิเล็กทรอนิกส์ โดยแยกเป็น ๒ ส่วน คือ

๓.๑ ส่วนที่ ๑ อย่างน้อยต้องมีเอกสารดังต่อไปนี้

- (๑) ในกรณีผู้ยื่นข้อเสนอเป็นนิติบุคคล
 - (ก) ห้างหุ้นส่วนสามัญหรือห้างหุ้นส่วนจำกัด ให้ยื่นสำเนาหนังสือรับรองการจดทะเบียนนิติบุคคล บัญชีรายชื่อหุ้นส่วนผู้จัดการ ผู้มีอำนาจควบคุม (ถ้ามี)
 - (ข) บริษัทจำกัดหรือบริษัทมหาชนจำกัด ให้ยื่นสำเนาหนังสือรับรองการจดทะเบียนนิติบุคคล หนังสือบริคณห์สนธิ บัญชีรายชื่อกรรมการผู้จัดการ ผู้มีอำนาจควบคุม (ถ้ามี) และบัญชีผู้ถือหุ้นรายใหญ่ (ถ้ามี)
 - (๒) ในกรณีผู้ยื่นข้อเสนอเป็นบุคคลธรรมดาหรือคณะบุคคลที่มีขึ้นนิติบุคคล ให้ยื่นสำเนาบัตรประจำตัวประชาชนของผู้ยื่น ส่วนเนาข้อตกลงที่แสดงถึงการเข้าเป็นหุ้นส่วน (ถ้ามี) สำเนาบัตรประจำตัวประชาชนของผู้เป็นหุ้นส่วน หรือสำเนาหนังสือเดินทางของผู้เป็นหุ้นส่วนที่มีได้ถือสัญชาติไทย
 - (๓) ในกรณีผู้ยื่นข้อเสนอเป็นผู้ยื่นข้อเสนอร่วมกันในฐานะเป็นผู้ร่วมค้า ให้ยื่นสำเนาสัญญาของการเข้าร่วมค้า และเอกสารตามที่ระบุไว้ใน (๑) หรือ (๒) ของผู้ร่วมค้า แล้วแต่กรณี
 - (๔) ผู้ยื่นข้อเสนอต้องแสดงหลักฐานเกี่ยวกับมูลค่าสุทธิของกิจการ ดังนี้
 - (๔.๑) ในกรณีผู้ยื่นข้อเสนอเป็นนิติบุคคล ให้ยื่นงบแสดงฐานะการเงินที่มีการรับรองแล้วของ ๑ ปีสุดท้ายก่อนวันยื่นข้อเสนอ โดยให้ยื่นขณะเข้าเสนอราคา
 - (๔.๒) ในกรณีผู้ยื่นข้อเสนอเป็นบุคคลธรรมดา ให้ยื่นหนังสือรับรองบัญชีเงินฝาก ไม่เกิน ๙๐ วัน ก่อนวันยื่นข้อเสนอ โดยให้ยื่นขณะเข้าเสนอราคา และจะต้องแสดงหนังสือรับรองบัญชีเงินฝากที่มีมูลค่าดังกล่าวอีกครั้งหนึ่งในวันลงนามในสัญญา
 - (๔.๓) กรณีที่ผู้ยื่นข้อเสนอไม่มีมูลค่าสุทธิของกิจการและทุนจดทะเบียน หรือมีแต่ไม่เพียงพอที่จะเข้ายื่นข้อเสนอ ให้ยื่นสำเนาหนังสือรับรองวงเงินสินเชื่อ (สินเชื่อที่ธนาคารภายในประเทศหรือบริษัทเงินทุนหรือบริษัทเงินทุนหลักทรัพย์ที่ได้รับอนุญาตให้ประกอบกิจการเงินทุนเพื่อการพาณิชย์และประกอบธุรกิจค้าประกัน ตามประกาศของธนาคารแห่งประเทศไทย ตามรายชื่อบริษัทเงินทุนที่ธนาคารแห่งประเทศไทยแจ้งเวียนให้ทราบ โดยพิจารณาจากยอดเงินรวมของวงเงินสินเชื่อที่สำนักงานใหญ่รับรองหรือที่สำนักงานสาขารับรอง (กรณีได้รับมอบอำนาจจากสำนักงานใหญ่) ซึ่งออกให้แก่ผู้ยื่นข้อเสนอ นับถึงวันยื่นข้อเสนอไม่เกิน ๙๐ วัน)
 - (๕) สำเนาใบทะเบียนพาณิชย์

(๖) สำเนาใบทะเบียนภาษีมูลค่าเพิ่ม ภ.พ.๒๐

(๗) บัญชีเอกสารส่วนที่ ๑ ทั้งหมดที่ได้ยื่นพร้อมกับการเสนอราคาทางระบบจัด

ซื้อจัดจ้างภาครัฐด้วยอิเล็กทรอนิกส์ ตามแบบในข้อ ๑.๗ (๑) โดยไม่ต้องแนบในรูปแบบ PDF File (Portable Document Format)

ทั้งนี้ เมื่อผู้ยื่นข้อเสนอดำเนินการแนบไฟล์เอกสารตามบัญชีเอกสารส่วนที่ ๑ ครบถ้วน ถูกต้องแล้ว ระบบจัดซื้อจัดจ้างภาครัฐด้วยอิเล็กทรอนิกส์จะสร้างบัญชีเอกสารส่วนที่ ๑ ตามแบบในข้อ ๑.๗ (๑) ให้โดยผู้ยื่นข้อเสนอไม่ต้องแนบบัญชีเอกสารส่วนที่ ๑ ดังกล่าวในรูปแบบ PDF File (Portable Document Format)

๓.๒ ส่วนที่ ๒ อย่างน้อยต้องมีเอกสารดังต่อไปนี้

(๑) ในกรณีที่ผู้ยื่นข้อเสนอมอบอำนาจให้บุคคลอื่นกระทำการแทนให้แนบหนังสือมอบอำนาจซึ่งติดอากรแสตมป์ตามกฎหมาย โดยมีหลักฐานแสดงตัวตนของผู้มอบอำนาจและผู้รับมอบอำนาจ ทั้งนี้หากผู้รับมอบอำนาจเป็นบุคคลธรรมดาต้องเป็นผู้ที่บรรลุนิติภาวะตามกฎหมายแล้วเท่านั้น

(๒) หลักประกันการเสนอราคา ตามข้อ ๕

(๓) สำเนาหลักฐานการขึ้นทะเบียนงานก่อสร้าง สาขางานก่อสร้างทางไม้น้อยกว่าชั้น ๒ ประเภทหลักเกณฑ์คุณสมบัติเฉพาะอื่นๆ ไว้กับกรมบัญชีกลาง

(๔) สำเนาใบขึ้นทะเบียนผู้ประกอบการวิสาหกิจขนาดกลางและขนาดย่อม (SMEs)(ถ้ามี)

(๕) ผู้ยื่นข้อเสนอต้องมีโรงงานผสมแอสฟัลต์คอนกรีต หรือ โรงงานผสมแอสฟัลต์คอนกรีตแบบเคลื่อนที่ (Mobile Asphalt Concrete Plant) ที่อยู่ในสภาพพร้อมใช้งาน ซึ่งต้องเป็นโรงงานที่แจ้งเริ่มประกอบกิจการแล้ว และต้องแนบสำเนาใบอนุญาตประกอบกิจการโรงงาน (แบบ ร.ง.๔) จากกรมโรงงานอุตสาหกรรมของผู้ยื่นข้อเสนอ ทั้งนี้ เอกสารดังกล่าวต้องไม่หมดอายุ ถูกยกเลิก ถูกสั่งพักใช้ หรือเพิกถอน หรือผู้ยื่นข้อเสนอที่ขอใช้ผลิตภัณฑ์จากโรงงานผสมแอสฟัลต์คอนกรีตอื่น ต้องแสดงหลักฐานดังนี้

(ก) เอกสารยินยอมให้ใช้ผลิตภัณฑ์จากผู้ได้รับอนุญาตให้ประกอบกิจการโรงงานผสมแอสฟัลต์คอนกรีต ตามแบบเอกสารแนบท้ายเอกสารประกวดราคาอิเล็กทรอนิกส์ ข้อ ๑.๑๔

(ข) สำเนาใบอนุญาตประกอบกิจการโรงงาน (แบบ ร.ง.๔) ซึ่งต้องเป็นโรงงานที่ แจ้งเริ่มประกอบกิจการแล้ว และอยู่ในสภาพพร้อมใช้งาน จากกรมโรงงานอุตสาหกรรมของ ผู้ให้ความยินยอมให้ใช้ผลิตภัณฑ์จากโรงงานผสมแอสฟัลต์คอนกรีต ทั้งนี้เอกสารดังกล่าวต้องไม่หมดอายุ ถูกยกเลิก ถูกสั่งพักใช้หรือเพิกถอน

(๖) ผู้ยื่นข้อเสนอต้องแสดงแผนที่ที่ตั้งโรงงานผสมแอสฟัลต์คอนกรีต และเส้นทางขนส่งจากโรงงานผสมแอสฟัลต์คอนกรีตถึงกึ่งกลางของโครงการก่อสร้าง โดยระยะทางขนส่งไม่เกิน ๑๑๐ กิโลเมตร ตามแบบเอกสารแนบท้ายเอกสารประกวดราคาอิเล็กทรอนิกส์ ข้อ ๑.๑๕

(๗) บัญชีเอกสารส่วนที่ ๒ ทั้งหมดที่ได้ยื่นพร้อมกับการเสนอราคาทางระบบจัดซื้อจัดจ้างภาครัฐด้วยอิเล็กทรอนิกส์ตามแบบในข้อ ๑.๗ (๒) โดยไม่ต้องแนบในรูปแบบ PDF File (Portable

Document Format)

ทั้งนี้ เมื่อผู้ยื่นข้อเสนอดำเนินการแนบไฟล์เอกสารตามบัญชีเอกสารส่วนที่ ๒ ครบถ้วน ถูกต้องแล้ว ระบบจัดซื้อจัดจ้างภาครัฐด้วยอิเล็กทรอนิกส์จะสร้างบัญชีเอกสารส่วนที่ ๒ ตามแบบใน ข้อ ๑.๗ (๒) ให้โดยผู้ยื่นข้อเสนอไม่ต้องแนบบัญชีเอกสารส่วนที่ ๒ ดังกล่าวในรูปแบบ PDF File (Portable Document Format)

๔. การเสนอราคา

๔.๑ ผู้ยื่นข้อเสนอต้องยื่นข้อเสนอ และเสนอราคาทางระบบจัดซื้อจัดจ้างภาครัฐด้วยอิเล็กทรอนิกส์ตามที่กำหนดไว้ในเอกสารประกวดราคาอิเล็กทรอนิกส์นี้ โดยไม่มีเงื่อนไขใดๆ ทั้งสิ้น และจะต้องกรอกข้อความให้ถูกต้องครบถ้วน พร้อมทั้งหลักฐานแสดงตัวตนและทำการยืนยันตัวตนของผู้ยื่นข้อเสนอ โดยไม่ต้องแนบใบเสนอราคาในรูปแบบ PDF File (Portable Document Format)

๔.๒ ให้ผู้ยื่นข้อเสนอกรอกรายละเอียดการเสนอราคาในใบเสนอราคาตามแนบเอกสารประกวดราคาจ้างก่อสร้างด้วยวิธีประกวดราคาอิเล็กทรอนิกส์ (e-bidding) ข้อ ๑.๒ ให้ครบถ้วน โดยไม่ต้องยื่น ใบแจ้งปริมาณงานและราคาและใบบัญชีรายการก่อสร้าง ในรูปแบบ PDF File (Portable Document Format)

ในการเสนอราคาให้เสนอราคาเป็นเงินบาทและเสนอราคาได้เพียงครั้งเดียวและราคาเดียว โดยเสนอราคารวม หรือราคาต่อหน่วย หรือราคาต่อรายการ ตามเงื่อนไขที่ระบุไว้ท้ายใบเสนอราคาให้ถูกต้อง ทั้งนี้ ราคารวมที่เสนอจะต้องตรงกันทั้งตัวเลขและตัวหนังสือ ถ้าตัวเลขและตัวหนังสือไม่ตรงกัน ให้ถือตัวหนังสือเป็นสำคัญ โดยคิดราคารวมทั้งสิ้นซึ่งรวมค่าภาษีมูลค่าเพิ่ม ภาษีอากรอื่น และค่าใช้จ่ายที่พึงปวงไว้แล้ว

ราคาที่เสนอจะต้องเสนอกำหนดขึ้นราคาไม่น้อยกว่า ๒๗๐ วัน ตั้งแต่วันเสนอราคาโดยภายในกำหนดขึ้นราคา ผู้ยื่นข้อเสนอต้องรับผิดชอบราคาที่ตนได้เสนอไว้และจะถอนการเสนอราคาไม่ได้

๔.๓ ผู้ยื่นข้อเสนอจะต้องเสนอกำหนดเวลาดำเนินการก่อสร้างแล้วเสร็จไม่เกิน ๒๑๐ วัน นับถัดจากวันลงนามในสัญญาจ้าง หรือวันที่ได้รับหนังสือแจ้งจาก กรม ให้เริ่มทำงาน

๔.๔ ก่อนเสนอราคา ผู้ยื่นข้อเสนอควรตรวจสอบร่างสัญญา ร่างรายละเอียดขอบเขตของงานทั้งโครงการ (Terms of Reference : TOR) ให้ถี่ถ้วนและเข้าใจเอกสารประกวดราคาจ้างอิเล็กทรอนิกส์ทั้งหมดเสียก่อนที่จะตกลงยื่นข้อเสนอตามเงื่อนไขในเอกสารประกวดราคาจ้างอิเล็กทรอนิกส์

๔.๕ ผู้ยื่นข้อเสนอจะต้องยื่นข้อเสนอและเสนอราคาทางระบบจัดซื้อจัดจ้างภาครัฐด้วย อิเล็กทรอนิกส์ในวันที่ ๗ มกราคม ๒๕๖๘ ระหว่างเวลา ๐๙.๐๐ น. ถึง ๑๒.๐๐ น. และเวลาในการเสนอราคาให้ถือตามเวลาของระบบจัดซื้อจัดจ้างภาครัฐด้วยอิเล็กทรอนิกส์เป็นเกณฑ์

เมื่อพ้นกำหนดเวลายื่นข้อเสนอและเสนอราคาแล้ว จะไม่รับเอกสารการยื่นข้อเสนอ และการเสนอราคาใดๆ โดยเด็ดขาด

๔.๖ ผู้ยื่นข้อเสนอต้องจัดทำเอกสารสำหรับใช้ในการเสนอราคาในรูปแบบ

ไฟล์เอกสาร ประเภท PDF File (Portable Document Format) โดยผู้ยื่นข้อเสนอต้องเป็นผู้รับผิดชอบตรวจสอบความครบถ้วน ถูกต้อง และชัดเจนของเอกสาร PDF File ก่อนที่จะยืนยันการเสนอราคา แล้วจึงส่งข้อมูล (Upload) เพื่อเป็นการเสนอราคาให้แก่กรม ผ่านทางระบบจัดซื้อจัดจ้างภาครัฐด้วยอิเล็กทรอนิกส์

๔.๗ คณะกรรมการพิจารณาผลการประกวดราคาอิเล็กทรอนิกส์จะดำเนินการตรวจสอบ คุณสมบัติของผู้ยื่นข้อเสนอแต่ละรายว่า เป็นผู้ยื่นข้อเสนอที่มีผลประโยชน์ร่วมกันกับผู้ยื่นเสนอรายอื่น ตามข้อ ๑.๖ (๑) หรือไม่ หากปรากฏว่าผู้ยื่นข้อเสนอรายใดเป็นผู้ยื่นข้อเสนอที่มีผลประโยชน์ร่วมกันกับผู้ยื่นข้อเสนอรายอื่น คณะกรรมการฯ จะตัดรายชื่อผู้ยื่นข้อเสนอราคาที่มีผลประโยชน์ร่วมกันนั้นออกจากการเป็นผู้ยื่นข้อเสนอ

หากปรากฏต่อคณะกรรมการพิจารณาผลการประกวดราคาอิเล็กทรอนิกส์ว่า ก่อนหรือในขณะ ที่มีการพิจารณาข้อเสนอ มีผู้ยื่นข้อเสนอรายใดกระทำการอันเป็นการขัดขวางการแข่งขันอย่างเป็นธรรมตาม ข้อ ๑.๖ (๒) และคณะกรรมการฯ เชื่อว่ามีการกระทำอันเป็นการขัดขวางการแข่งขันอย่างเป็นธรรม คณะกรรมการฯ จะตัดรายชื่อผู้ยื่นข้อเสนอรายนั้นออกจากการเป็นผู้ยื่นข้อเสนอ และกรม จะพิจารณาลงโทษผู้ยื่นข้อเสนอดังกล่าวเป็นผู้ที่งาน เว้นแต่ กรม จะพิจารณาเห็นว่า ผู้ยื่นข้อเสนอรายนั้น มิใช่เป็นผู้ริเริ่มให้มีการกระทำดังกล่าวและได้ให้ความร่วมมือเป็นประโยชน์ต่อการพิจารณาของกรม

๔.๘ ผู้ยื่นข้อเสนอจะต้องปฏิบัติ ดังนี้

(๑) ปฏิบัติตามเงื่อนไขที่ระบุไว้ในเอกสารประกวดราคาอิเล็กทรอนิกส์

(๒) ราคาที่เสนอจะต้องเป็นราคาที่รวมภาษีมูลค่าเพิ่ม และภาษีอื่นๆ (ถ้ามี)

รวมค่าใช้จ่ายที่ส่งไปเรียบร้อยแล้ว

(๓) ผู้ยื่นข้อเสนอจะต้องลงทะเบียนเพื่อเข้าสู่กระบวนการเสนอราคา ตามวัน

เวลา ที่กำหนด

(๔) ผู้ยื่นข้อเสนอจะถอนการเสนอราคาที่เสนอแล้วไม่ได้

(๕) ผู้ยื่นข้อเสนอต้องศึกษาและทำความเข้าใจในระบบและวิธีการเสนอราคา

ด้วยวิธีประกวดราคาอิเล็กทรอนิกส์ ของกรมบัญชีกลางที่แสดงไว้ในเว็บไซต์ www.gprocurement.go.th

๔.๙ คู่สัญญาต้องจัดทำแผนการทำงานมาให้ภายใน ๗ วัน นับถัดจากวันลงนามในสัญญา โดยจัดทำแผนการทำงานตามเอกสารแนบท้ายเอกสารประกวดราคาอิเล็กทรอนิกส์ เว้นแต่เป็นกรณีสัญญาอายุไม่เกิน ๙๐ วัน หรือการจ้างก่อสร้างซึ่งสัญญาหรือบันทึกข้อตกลงเป็นหนังสือมีวงเงินไม่เกิน ๕๐๐,๐๐๐ บาท ทั้งนี้แผนการทำงานให้ถือเป็นเอกสารส่วนหนึ่งของสัญญา

๔.๑๐ ผู้ยื่นข้อเสนอที่เป็นผู้ชนะการเสนอราคาต้องจัดทำแผนการใช้พัสดุที่ผลิตในประเทศและแผนการใช้เหล็กที่ผลิตในประเทศ โดยยื่นให้หน่วยงานของรัฐภายใน ๖๐ วัน นับถัดจากวันลงนามในสัญญา เว้นแต่กรณีที่มีระยะเวลาดำเนินการตามสัญญาไม่เกิน ๖๐ วัน

๕. หลักประกันการเสนอราคา

ผู้ยื่นข้อเสนอต้องวางหลักประกันการเสนอราคาพร้อมกับการเสนอราคาทางระบบการจัดซื้อจัดจ้างภาครัฐด้วยอิเล็กทรอนิกส์ โดยใช้หลักประกันอย่างหนึ่งอย่างใดดังต่อไปนี้

จำนวน ๒,๕๐๐,๐๐๐.๐๐ บาท (สองล้านห้าแสนบาทถ้วน)

๕.๑ เช็คหรือตราพท์ที่ธนาคารเซ็นส่งจ่าย ซึ่งเป็นเช็คหรือตราพท์ลงวันที่ที่ใช้เช็คหรือตราพท์นั้นชำระต่อเจ้าหน้าที่ในวันที่ยื่นข้อเสนอ หรือก่อนวันนั้นไม่เกิน ๓ วันทำการ

๕.๒ หนังสือค้ำประกันอิเล็กทรอนิกส์ของธนาคารภายในประเทศตามแบบที่คณะกรรมการนโยบายกำหนด

๕.๓ พันธบัตรรัฐบาลไทย

๕.๔ หนังสือค้ำประกันของบริษัทเงินทุนหรือบริษัทเงินทุนหลักทรัพย์ที่ได้รับอนุญาตให้ ประกอบกิจการเงินทุนเพื่อการพาณิชย์และประกอบธุรกิจค้ำประกันตามประกาศของธนาคารแห่งประเทศไทย ตามรายชื่อบริษัทเงินทุนที่ธนาคารแห่งประเทศไทยแจ้งเวียนให้ทราบ โดยอนุโลมให้ใช้ตามตัวอย่างหนังสือค้ำประกันของธนาคารที่คณะกรรมการนโยบายกำหนด

กรณีที่ยื่นข้อเสนอ นำเช็คหรือตราพท์ที่ธนาคารส่งจ่ายหรือพันธบัตรรัฐบาลไทยหรือหนังสือค้ำประกันของบริษัทเงินทุนหรือบริษัทเงินทุนหลักทรัพย์ มาวางเป็นหลักประกันการเสนอราคาจะต้องส่งต้นฉบับเอกสารดังกล่าวมาให้ สำนักงานทางหลวงที่ ๑๐ (นครราชสีมา) ตรวจสอบความถูกต้องในวันที่ ๑๐ มกราคม ๒๕๖๘ ระหว่างเวลา ๐๘.๓๐ น. ถึง ๑๖.๓๐ น.

กรณีที่ยื่นข้อเสนอที่ยื่นข้อเสนอในรูปแบบของ "กิจการร่วมค้า" ประสงค์จะใช้หนังสือค้ำประกันอิเล็กทรอนิกส์ของธนาคารในประเทศเป็นหลักประกันการเสนอราคาให้ระบุชื่อผู้เข้าร่วมค้ารายที่สัญญาร่วมค้ากำหนดให้เป็นผู้เข้ายื่นข้อเสนอกับหน่วยงานของรัฐเป็นผู้ยื่นข้อเสนอ

หลักประกันการเสนอราคาตามข้อนี้ กรมจะคืนให้ผู้ยื่นข้อเสนอหรือผู้ค้ำประกันภายใน ๑๕ วัน นับถัดจากวันที่กรมได้พิจารณาเห็นชอบรายงานผลคัดเลือกผู้ชนะการประกวดราคาเรียบร้อยแล้ว เว้นแต่ผู้ยื่นข้อเสนอรายที่คัดเลือกไว้ซึ่งเสนอราคาต่ำสุดหรือได้คะแนนรวมสูงสุดไม่เกิน ๓ ราย ให้คืนได้ต่อเมื่อได้ทำสัญญาหรือข้อตกลง หรือผู้ยื่นข้อเสนอได้พ้นจากข้อผูกพันแล้ว

การคืนหลักประกันการเสนอราคา ไม่ว่าในกรณีใด ๆ จะคืนให้โดยไม่มีดอกเบี้ย

๖. หลักเกณฑ์และสิทธิในการพิจารณา

๖.๑ การพิจารณาผลการยื่นข้อเสนอประกวดราคาอิเล็กทรอนิกส์ครั้งนี้ กรมจะพิจารณาตัดสินโดยใช้หลักเกณฑ์ ราคา

๖.๒ การพิจารณาผู้ชนะการยื่นข้อเสนอ
กรณีใช้หลักเกณฑ์ราคาในการพิจารณาผู้ชนะการยื่นข้อเสนอ กรม จะพิจารณาจาก ราคารวม

๖.๓ หากผู้ยื่นข้อเสนอรายใดมีคุณสมบัติไม่ถูกต้องตามข้อ ๒ หรือยื่นหลักฐานการยื่นข้อเสนอไม่ถูกต้อง หรือไม่ครบถ้วนตามข้อ ๓ หรือยื่นข้อเสนอไม่ถูกต้องตามข้อ ๔ แล้ว คณะกรรมการพิจารณาผล การประกวดราคาอิเล็กทรอนิกส์จะไม่รับพิจารณาข้อเสนอของผู้ยื่นข้อเสนอรายนั้น เว้นแต่ ผู้ยื่นข้อเสนอรายใดเสนอเอกสารทางเทคนิคหรือรายละเอียดคุณลักษณะเฉพาะของพัสดุที่จะจ้างไม่ครบถ้วน หรือเสนอรายละเอียดแตกต่างไปจากเงื่อนไขที่กรมกำหนดไว้ในประกาศและเอกสารประกวดราคาอิเล็กทรอนิกส์

ในส่วนที่มีใช้สาระสำคัญและความแตกต่างนั้น ไม่มีผลทำให้เกิดการได้เปรียบเสียเปรียบ ต่อผู้ยื่นข้อเสนอรายอื่น หรือเป็นการผิดพลาดเล็กน้อย คณะกรรมการฯ อาจพิจารณาผ่อนปรนการตัดสินสิทธิ ผู้ยื่นข้อเสนอรายนั้น

๖.๔ กรมสงวนสิทธิไม่พิจารณาข้อเสนอของผู้ยื่นข้อเสนอโดยไม่มีการผ่อนผัน ในกรณีดังต่อไปนี้

(๑) ไม่กรอกชื่อผู้ยื่นข้อเสนอในการเสนอราคาทางระบบจัดซื้อจัดจ้าง ด้วยอิเล็กทรอนิกส์

(๒) เสนอรายละเอียดแตกต่างไปจากเงื่อนไขที่กำหนดในเอกสารประกวดราคา อิเล็กทรอนิกส์ที่เป็นสาระสำคัญ หรือมีผลทำให้เกิดความได้เปรียบเสียเปรียบแก่ผู้ยื่นข้อเสนอรายอื่น

๖.๕ ในการตัดสินการประกวดราคาอิเล็กทรอนิกส์หรือในการทำสัญญา คณะกรรมการพิจารณาผลการประกวดราคาอิเล็กทรอนิกส์หรือกรม มีสิทธิให้ผู้ยื่นข้อเสนอชี้แจงข้อเท็จจริงเพิ่มเติมได้ กรมมีสิทธิที่จะไม่รับข้อเสนอ ไม่รับราคา หรือไม่ทำสัญญา หากข้อเท็จจริงดังกล่าวไม่เหมาะสมหรือไม่ถูกต้อง

๖.๖ กรมทรงไว้ซึ่งสิทธิที่จะไม่รับราคาต่ำสุด หรือราคาหนึ่งราคาใด หรือราคาที่เสนอทั้งหมดก็ได้ และอาจพิจารณาเลือกจ้างในจำนวน หรือขนาด หรือเฉพาะรายการหนึ่งรายการใด หรืออาจจะยกเลิก การประกวดราคาอิเล็กทรอนิกส์โดยไม่พิจารณาจัดจ้างเลยก็ได้ สุดแต่จะพิจารณา ทั้งนี้ เพื่อประโยชน์ของทางราชการเป็นสำคัญ และให้ถือว่า การตัดสินของ กรมเป็นเด็ดขาด ผู้ยื่นข้อเสนอจะเรียกร้องค่าใช้จ่าย หรือค่าเสียหายใดๆ มิได้ รวมทั้ง กรมจะพิจารณายกเลิกการประกวดราคาอิเล็กทรอนิกส์และลงโทษผู้ยื่นข้อเสนอเป็นผู้ทำงาน ไม่ว่าจะเป็นผู้ยื่นข้อเสนอที่ได้รับการคัดเลือกหรือไม่ก็ตาม หากมีเหตุที่เชื่อได้ว่าผู้ยื่นข้อเสนอกระทำการโดยไม่สุจริต เช่น การเสนอเอกสารอันเป็นเท็จ หรือใช้ข้อมูลบุคคลธรรมดา หรือนิติบุคคลอื่นมาเสนอราคาแทน เป็นต้น

ในกรณีที่ผู้ยื่นข้อเสนอรายที่เสนอราคาต่ำสุด เสนอราคาต่ำจนคาดหมายได้ว่าไม่อาจดำเนินงานตามเอกสารประกวดราคาอิเล็กทรอนิกส์ได้ คณะกรรมการพิจารณาผลการประกวดราคา อิเล็กทรอนิกส์หรือกรม จะให้ผู้ยื่นข้อเสนอชี้แจงและแสดงหลักฐานที่ทำให้เชื่อได้ว่า ผู้ยื่นข้อเสนอสามารถดำเนินงานตามเอกสารประกวดราคาอิเล็กทรอนิกส์ให้เสร็จสมบูรณ์ หากคำชี้แจงไม่เป็นที่รับฟังได้ กรม มีสิทธิที่จะไม่รับข้อเสนอหรือไม่รับราคาของผู้ยื่นข้อเสนอรายนั้น ทั้งนี้ ผู้ยื่นข้อเสนอดังกล่าวไม่มีสิทธิเรียกร้องค่าใช้จ่ายหรือค่าเสียหายใดๆ จากกรม

๖.๗ ก่อนลงนามในสัญญา กรม อาจประกาศยกเลิกการประกวดราคาอิเล็กทรอนิกส์ หากปรากฏว่ามีการกระทำที่เข้าลักษณะผู้ยื่นข้อเสนอที่ชนะการประกวดราคาหรือที่ได้รับการคัดเลือกมีผลประโยชน์ร่วมกัน หรือมีส่วนได้เสียกับผู้ยื่นข้อเสนอรายอื่น หรือขัดขวางการแข่งขันอย่างเป็นธรรม หรือสมยอมกันกับผู้ยื่นข้อเสนอรายอื่น หรือเจ้าหน้าที่ในการเสนอราคา หรือสื่อว่ากระทำการทุจริตอื่นใดในการเสนอราคา

๖.๘ หากผู้ยื่นข้อเสนอซึ่งเป็นผู้ประกอบการ SMEs เสนอราคาสูงกว่าราคาต่ำสุดของผู้ยื่นข้อเสนอรายอื่นที่ไม่เกินร้อยละ ๑๐ ให้หน่วยงานของรัฐจัดซื้อจัดจ้างกับผู้ประกอบการ SMEs ดังกล่าว

โดยจัดเรียงลำดับผู้ยื่นข้อเสนอซึ่งเป็นผู้ประกอบการ SMEs ซึ่งเสนอราคาสูงกว่าราคาต่ำสุดของผู้ยื่นข้อเสนอรายอื่นไม่เกินร้อยละ ๑๐ ที่จะเรียกมาทำสัญญาไม่เกิน ๓ ราย

ผู้ยื่นข้อเสนอที่เป็นกิจการร่วมค้าที่จะได้สิทธิตามวรรคหนึ่ง ผู้เข้าร่วมค้าทุกรายจะต้องเป็นผู้ประกอบการ SMEs

ทั้งนี้ ผู้ประกอบการ SMEs ที่ได้แต้มต่อด้านราคาตามวรรคหนึ่ง จะต้องมีความเสี่ยงสัญญาสะสมตามปีปฏิทินรวมกับราคาที่เสนอในครั้งแล้ว มีมูลค่ารวมกันไม่เกินมูลค่าของรายได้ตามขนาดที่ขึ้นทะเบียนไว้กับ สสว.

๖.๙ หากผู้ยื่นข้อเสนอซึ่งมิใช่ผู้ประกอบการ SMEs แต่เป็นบุคคลธรรมดาที่ถือสัญชาติไทยหรือนิติบุคคลที่จัดตั้งขึ้นตามกฎหมายไทยเสนอราคาสูงกว่าราคาต่ำสุดของผู้ยื่นข้อเสนอซึ่งเป็นผู้ประกอบการที่มีได้ถือสัญชาติไทยหรือนิติบุคคลที่จัดตั้งขึ้นตามกฎหมายของต่างประเทศไม่เกินร้อยละ ๓ ให้จัดซื้อจัดจ้างกับบุคคลธรรมดาที่ถือสัญชาติไทยหรือนิติบุคคลที่จัดตั้งขึ้นตามกฎหมายไทยดังกล่าว

ผู้ยื่นข้อเสนอที่เป็นกิจการร่วมค้าที่จะได้สิทธิตามวรรคหนึ่ง ผู้เข้าร่วมค้าทุกรายจะต้องเป็นบุคคลธรรมดาที่ถือสัญชาติไทยหรือนิติบุคคลที่จัดตั้งขึ้นตามกฎหมายไทย

๗. การทำสัญญาจ้างก่อสร้าง

ผู้ชนะการประกวดราคาอิเล็กทรอนิกส์จะต้องทำสัญญาจ้างตามแบบสัญญา ดังระบุในข้อ ๑.๓ หรือทำข้อตกลงเป็นหนังสือกับกรม ภายใน ๗ วัน นับถัดจากวันที่ได้รับแจ้ง และจะต้องวางหลักประกันสัญญาเป็นจำนวนเงินเท่ากับร้อยละ ๕ ของราคาค่าจ้างที่ประกวดราคาอิเล็กทรอนิกส์ ให้ แขวงทางหลวงสระแก้ว (วัฒนานคร) ยึดถือไว้ในขณะทำสัญญาโดยใช้หลักประกันอย่างหนึ่งอย่างใด ดังต่อไปนี้

๗.๑ เงินสด

๗.๒ เช็คหรือตราพท์ที่ธนาคารเซ็นสั่งจ่าย ซึ่งเป็นเช็คหรือตราพท์ลงวันที่ที่ใช้เช็คหรือตราพท์นั้น ชำระต่อเจ้าหน้าที่ในวันทำสัญญา หรือก่อนวันนั้นไม่เกิน ๓ วันทำการ

๗.๓ หนังสือค้ำประกันของธนาคารภายในประเทศ ตามตัวอย่างที่คณะกรรมการนโยบายกำหนด ดังระบุในข้อ ๑.๔ (๒) หรือจะเป็นหนังสือค้ำประกันอิเล็กทรอนิกส์ตามวิธีการที่กรมบัญชีกลางกำหนด

๗.๔ หนังสือค้ำประกันของบริษัทเงินทุน หรือบริษัทเงินทุนหลักทรัพย์ที่ได้รับอนุญาตให้ประกอบกิจการเงินทุนเพื่อการพาณิชย์และประกอบธุรกิจค้ำประกันตามประกาศของธนาคารแห่งประเทศไทย ตามรายชื่อบริษัทเงินทุนที่ธนาคารแห่งประเทศไทยแจ้งเวียนให้ทราบ โดยอนุโลมให้ใช้ตามตัวอย่างหนังสือค้ำประกันของธนาคารที่คณะกรรมการนโยบายกำหนด ดังระบุในข้อ ๑.๔ (๒)

๗.๕ พันธบัตรรัฐบาลไทย

หลักประกันนี้จะคืนให้ โดยไม่มีดอกเบี้ยภายใน ๑๕ วันนับถัดจากวันที่ผู้ชนะการประกวดราคาอิเล็กทรอนิกส์ (ผู้รับจ้าง) พ้นจากข้อผูกพันตามสัญญาจ้างแล้ว

๘. ค่าจ้างและการจ่ายเงิน

๘.๑ (สำหรับการจ้างที่เป็นราคาต่อหน่วย)

กรมจะจ่ายค่าจ้างต่อหน่วยของงานแต่ละรายการที่ได้ทำสำเร็จจริงตามราคาต่อหน่วยที่กำหนดไว้ในใบแจ้งปริมาณงานและราคา นอกจากนี้ในกรณีต่อไปนี้

(๑) เมื่อปริมาณงานที่ทำเสร็จจริงในส่วนของเกินกว่าร้อยละ ๑๒๕ (หนึ่งร้อยยี่สิบห้า) แต่ไม่เกินร้อยละ ๑๕๐ (หนึ่งร้อยห้าสิบ) ของปริมาณงานที่กำหนดไว้ในสัญญาหรือใบแจ้งปริมาณงานและราคา จะจ่ายให้ในอัตราร้อยละ ๙๐ (เก้าสิบ) ของราคาต่อหน่วยตามสัญญา

(๒) เมื่อปริมาณงานที่ทำเสร็จจริงในส่วนของเกินกว่าร้อยละ ๑๕๐ (หนึ่งร้อยห้าสิบ) ของปริมาณงานที่กำหนดไว้ในสัญญาหรือใบแจ้งปริมาณงานและราคา จะจ่ายให้ในอัตราร้อยละ ๘๓ (แปดสิบสาม) ของราคาต่อหน่วยตามสัญญา

(๓) เมื่อปริมาณงานที่ทำเสร็จจริงน้อยกว่าร้อยละ ๗๕ (เจ็ดสิบห้า) ของปริมาณงานที่กำหนดไว้ในสัญญาหรือใบแจ้งปริมาณงานและราคา จะจ่ายให้ตามราคาต่อหน่วยในสัญญา และจะจ่ายเพิ่มชดเชยเป็นค่า overhead และ mobilization สำหรับงานรายการนั้น ในอัตราร้อยละ ๑๗ (สิบเจ็ด) ของผลต่างระหว่างปริมาณงานทั้งหมดของงานรายการนั้นตามสัญญาโดยประมาณ กับปริมาณงานที่ทำเสร็จจริงคูณด้วยราคาต่อหน่วยตามสัญญา ทั้งนี้ การจ่ายเงินเพิ่มชดเชยเป็นค่า Overhead และ Mobilization ดังกล่าว ผู้ว่าจ้างจะจ่ายให้แก่ผู้รับจ้างในงวดสุดท้ายของการจ่ายเงินค่างานตามสัญญา

(๔) กรมจะจ่ายเงินที่เพิ่มขึ้นตาม (๑) และ (๒) ดังกล่าวข้างต้น ในงวดสุดท้ายของการจ่ายเงิน หรือก่อนงวดสุดท้ายของการจ่ายเงิน ตามที่กรมจะพิจารณาตามที่เห็นสมควร เว้นแต่กรณีที่กรมพิจารณาเห็นว่าปริมาณงานที่ทำเสร็จจริงดังกล่าว มิได้มีส่วนเกี่ยวข้องกับงานอื่นที่เหลือ อีกทั้งงานที่เหลืออยู่ก็มิได้มีผลกระทบต่อค่าจ้างค่างานที่แล้วเสร็จจริงในงวดดังกล่าว ทั้งนี้ กรม อาจจ่ายเงินที่เพิ่มขึ้นให้แก่ผู้รับจ้างพร้อมกับการจ่ายเงินค่างานงวดนั้น ๆ และการพิจารณาว่างานใดอยู่ในหลักเกณฑ์ดังกล่าวหรือไม่เป็นดุลพินิจโดยเด็ดขาดของกรม

กรมจะจ่ายเงินค่าจ้างให้แก่ผู้รับจ้างเป็นรายเดือนตามเนื้องานที่ทำเสร็จจริงเมื่อกรมหรือเจ้าหน้าที่ของ กรม ได้ทำการตรวจสอบผลงานที่ทำเสร็จแล้ว และปรากฏว่าเป็นที่พอใจตรงตามข้อกำหนดแห่งสัญญาทุกประการ กรม จะออกหนังสือรับรองการรับมอบงานนั้นไว้แก่ผู้รับจ้าง

การจ่ายเงินงวดสุดท้ายจะจ่ายให้เมื่องานทั้งหมดตามสัญญาได้แล้วเสร็จทุก

ประการ

๘. อัตราค่าปรับ

ค่าปรับตามสัญญาจ้างแนบท้ายเอกสารประกวดราคาอิเล็กทรอนิกส์ หรือข้อตกลงจ้าง เป็นหนังสือจะกำหนด ดังนี้

๘.๑ กรณีที่ผู้รับจ้างนำงานที่รับจ้างไปจ้างช่วงให้ผู้อื่นทำอีกทอดหนึ่งโดยไม่ได้รับอนุญาตจากกรม จะกำหนดค่าปรับสำหรับการฝ่าฝืนดังกล่าวเป็นจำนวนร้อยละ ๑๒.๐๐ ของวงเงินของงานจ้างช่วงนั้น

๘.๒ กรณีที่ผู้รับจ้างปฏิบัติผิดสัญญาจ้างก่อสร้าง นอกเหนือจากข้อ ๘.๑ จะกำหนด

ค่าปรับเป็นรายวันเป็นจำนวนเงินตายตัวในอัตราร้อยละ ๐.๒๕ ของราคางานจ้าง

๑๐. การรับประกันความชำรุดบกพร่อง

ผู้ชนะการประกวดราคาอิเล็กทรอนิกส์ซึ่งได้ทำสัญญาจ้าง ตามแบบ ดังระบุในข้อ ๑.๓ หรือข้อตกลงจ้างเป็นหนังสือแล้วแต่กรณี จะต้องรับประกันความชำรุดบกพร่องของงานจ้างที่เกิดขึ้นภายในระยะเวลา ไม่น้อยกว่า ๓ ปี นับถัดจากวันที่กรมได้รับมอบงาน โดยต้องรับผิดชอบซ่อมแซมแก้ไขให้ใช้งานได้ติดตั้งเดิมภายใน ๑๕ วัน นับถัดจากวันที่ได้รับแจ้งความชำรุดบกพร่อง

๑๑. การจ่ายเงินล่วงหน้า

ผู้ยื่นข้อเสนอมีสิทธิเสนอขอรับเงินล่วงหน้า ในอัตราไม่เกินร้อยละ ๑๕ ของราคาค่าจ้าง ทั้งหมด แต่ทั้งนี้จะต้องส่งมอบหลักประกันเงินล่วงหน้า เป็นพันธบัตรรัฐบาลไทย หรือหนังสือค้ำประกันหรือหนังสือค้ำประกันอิเล็กทรอนิกส์ของธนาคารในประเทศตามแบบดังระบุในข้อ ๑.๔ (๓) ให้แก่กรมก่อนการรับเงินล่วงหน้า

๑๒. การหักเงินประกันผลงาน

ในการจ่ายเงินให้แก่ผู้รับจ้างแต่ละงวด ผู้ว่าจ้างจะหักเงินจำนวนร้อยละ ๑๐ ของเงินที่ต้องจ่ายในงวดนั้น เพื่อเป็นประกันผลงานในกรณีที่เงินประกันผลงานจะต้องถูกหักไว้ทั้งสิ้นไม่ต่ำกว่า ๖ เดือน (สำหรับสัญญาที่เป็นราคาต่อหน่วย) หรือจำนวน.....บาท (สำหรับสัญญาที่เป็นราคาเหมารวม) ผู้รับจ้างมีสิทธิที่จะขอเงินประกันผลงานคืน โดยผู้รับจ้างจะต้องวางหนังสือค้ำประกันของธนาคารซึ่งออกโดยธนาคารภายในประเทศ มาวางไว้ต่อผู้ว่าจ้างเพื่อเป็นหลักประกันแทนก็ได้

ผู้ว่าจ้างจะคืนเงินประกันผลงาน และ/หรือหนังสือค้ำประกันของธนาคารดังกล่าวตามวรรคหนึ่งให้แก่ผู้รับจ้างพร้อมกับการจ่ายเงินงวดสุดท้าย

๑๓. ข้อสงวนสิทธิในการยื่นข้อเสนอและอื่น ๆ

๑๓.๑ เงินค่าจ้างสำหรับงานจ้างครั้งนี้ ได้มาจากเงินงบประมาณประจำปี พ.ศ. ๒๕๖๘ การลงนามในสัญญาจะกระทำต่อเมื่อ กรมได้รับอนุมัติเงิน ค่าก่อสร้างจากเงินงบประมาณประจำปี พ.ศ. ๒๕๖๘

๑๓.๒ เมื่อกรมได้คัดเลือกผู้ยื่นข้อเสนอรายใดให้เป็นผู้รับจ้าง และได้ตกลงจ้าง ตามการประกวดราคาอิเล็กทรอนิกส์แล้ว ถ้าผู้รับจ้างจะต้องสั่งหรือนำสิ่งของมาเพื่องานจ้างดังกล่าวเข้ามาจากต่างประเทศ และของนั้นต้องนำเข้ามาโดยทางเรือในเส้นทางที่มีเรือไทยเดินอยู่ และสามารถให้บริการรับขนได้ตามที่รัฐมนตรีว่าการกระทรวงคมนาคมประกาศกำหนด ผู้ยื่นข้อเสนอซึ่งเป็นผู้รับจ้างจะต้องปฏิบัติตามกฎหมายว่าด้วยการส่งเสริมการพาณิชย์ ดังนี้

(๑) แจ้งการสั่งหรือนำสิ่งของดังกล่าวเข้ามาจากต่างประเทศต่อกรมเจ้าท่า ภายใน ๗ วัน นับตั้งแต่วันที่ผู้รับจ้างสั่งหรือซื้อของจากต่างประเทศ เว้นแต่เป็นของที่รัฐมนตรีว่าการกระทรวงคมนาคมประกาศยกเว้นให้บรรทุกโดยเรืออื่นได้

(๒) จัดการให้สิ่งของดังกล่าวบรรทุกโดยเรือไทย หรือเรือที่มีสิทธิเช่นเดียวกับเรือไทยจากต่างประเทศมายังประเทศไทย เว้นแต่จะได้รับอนุญาตจากกรมเจ้าท่า ให้บรรทุกสิ่งของนั้น โดยเรือ

อื่น ที่มีใช้เรือไทย ซึ่งจะต้องได้รับอนุญาตเช่นนั้นก่อนบรรทุกของลงเรืออื่น หรือเป็นของที่รัฐมนตรีว่าการกระทรวงคมนาคมประกาศยกเว้นให้บรรทุกโดยเรืออื่น

(๓) ในกรณีที่มิปฏิบัติตาม (๑) หรือ (๒) ผู้รับจ้างจะต้องรับผิดชอบตามกฎหมายว่าด้วยการส่งเสริมการพาณิชย์

๑๓.๓ ผู้ยื่นข้อเสนอซึ่งกรมได้คัดเลือกแล้ว ไม่ไปทำสัญญาหรือข้อตกลงจ้างเป็นหนังสือ ภายในเวลาที่กำหนดตั้งระบุไว้ในข้อ ๗ กรมจะริบหลักประกันการยื่นข้อเสนอ หรือเรียกร่องจากผู้ออกหนังสือ ค่าประกัน การยื่นข้อเสนอทันที และอาจพิจารณาเรียกร่องให้ชดเชยความเสียหายอื่น (ถ้ามี) รวมทั้งจะพิจารณาให้เป็นผู้ทำงาน ตามระเบียบกระทรวงการคลังว่าด้วยการจัดซื้อจัดจ้างและการบริหารพัสดุภาครัฐ

๑๓.๔ กรมสงวนสิทธิ์ที่จะแก้ไขเพิ่มเติมเงื่อนไข หรือข้อกำหนดในแบบสัญญาหรือข้อตกลงจ้างเป็นหนังสือให้เป็นไปตามความเห็นของสำนักงานอัยการสูงสุด (ถ้ามี)

๑๓.๕ ในกรณีที่เอกสารแนบท้ายเอกสารประกวดราคาอิเล็กทรอนิกส์ มีความขัดหรือแย้งกันผู้ยื่นข้อเสนอจะต้องปฏิบัติตามคำวินิจฉัยของกรม คำวินิจฉัยดังกล่าวให้ถือเป็นที่สุด และ ผู้ยื่นข้อเสนอ ไม่มีสิทธิเรียกร้องค่าใช้จ่ายใดๆ เพิ่มเติม

๑๓.๖ กรม อาจประกาศยกเลิกการจัดจ้างในกรณีต่อไปนี้ได้ โดยที่ผู้ยื่นข้อเสนอจะเรียกร้องค่าเสียหายใดๆ จากกรมไม่ได้

(๑) กรมไม่ได้รับการจัดสรรเงินที่จะใช้ในการจัดจ้างหรือได้รับจัดสรรแต่ไม่เพียงพอที่จะทำการจัดจ้างครั้งนี้ต่อไป

(๒) มีการกระทำที่เข้าลักษณะผู้ยื่นข้อเสนอที่ชนะการจัดจ้างหรือที่ได้รับการคัดเลือกมี ผลประโยชน์ร่วมกัน หรือมีส่วนได้เสียกับผู้ยื่นเสนอรายอื่น หรือขัดขวางการแข่งขันอย่างเป็นธรรมหรือสมยอมกันกับผู้ยื่นข้อเสนอรายอื่น หรือเจ้าหน้าที่ในการเสนอราคา หรือสื่อว่ากระทำการทุจริตอื่นใดในการเสนอราคา

(๓) การทำการจัดจ้างครั้งนี้ต่อไปอาจก่อให้เกิดความเสียหายแก่กรม หรือกระทบต่อประโยชน์สาธารณะ

(๔) กรณีอื่นในทำนองเดียวกับ (๑) (๒) หรือ (๓) ตามที่กำหนดในกฎกระทรวง ซึ่งออกตามความในกฎหมายว่าด้วยการจัดซื้อจัดจ้างและการบริหารพัสดุภาครัฐ

๑๔. การปรับราคาค่างานก่อสร้าง

การปรับราคาค่างานก่อสร้างตามสูตรการปรับราคาดังระบุในข้อ ๑.๕ จะนำมาใช้ในกรณีที่ ค่างานก่อสร้างลดลงหรือเพิ่มขึ้น โดยวิธีการต่อไปนี้

ตามเงื่อนไข หลักเกณฑ์ สูตรและวิธีคำนวณที่ใช้กับสัญญาแบบปรับราคาได้ตามมติ คณะรัฐมนตรีเมื่อวันที่ ๒๒ สิงหาคม ๒๕๓๒ เรื่อง การพิจารณาช่วยเหลือผู้ประกอบการก่อสร้าง ตามหนังสือสำนักเลขาธิการคณะรัฐมนตรี ที่ นร ๐๒๐๓/ว ๑๐๙ ลงวันที่ ๒๔ สิงหาคม ๒๕๓๒

สูตรการปรับราคา (สูตรค่า K) จะต้องคงที่ที่ระดับที่กำหนดไว้ในวันแล้วเสร็จตามที่กำหนดไว้ในสัญญา หรือภายในระยะเวลาที่กรมได้ขยายออกไป โดยจะใช้สูตรของทางราชการที่ได้รับระบุในข้อ ๑.๕

๑๕. มาตรฐานฝีมือช่าง

เมื่อกรมได้คัดเลือกผู้ยื่นข้อเสนอรายใดให้เป็นผู้รับจ้างและได้ตกลงจ้างก่อสร้าง ตามประกาศนี้แล้วผู้ยื่นข้อเสนอจะต้องตกลงว่าในการปฏิบัติงานก่อสร้างดังกล่าว ผู้ยื่นข้อเสนอจะต้องมีและใช้ผู้ผ่านการทดสอบ มาตรฐานฝีมือช่าง หรือผู้ผ่านการทดสอบมาตรฐานฝีมือช่างจากคณะกรรมการกำหนดมาตรฐานและทดสอบฝีมือแรงงาน หรือสถาบันของทางราชการอื่น หรือสถาบันเอกชนที่ทางราชการรับรอง หรือผู้มีวุฒิปริญญา ปวช. ปวส. และปวท. หรือเทียบเท่าจากสถาบันการศึกษาที่ ก.พ. รับรองให้เข้ารับราชการได้ ในอัตราไม่ต่ำกว่าร้อยละ ๑๐ ของแต่ละสาขาช่างแต่จะต้องมีจำนวนช่างอย่างน้อย ๑ คน ในแต่ละสาขาช่าง ดังต่อไปนี้

๑๕.๑ ช่างโยธาหรือช่างก่อสร้าง

๑๕.๒ ช่างไฟฟ้า

๑๖. การปฏิบัติตามกฎหมายและระเบียบ

ในระหว่างระยะเวลาการก่อสร้าง ผู้ยื่นข้อเสนอที่ได้รับการคัดเลือกให้เป็นผู้รับจ้างต้องปฏิบัติตามหลักเกณฑ์ที่กฎหมายและระเบียบได้กำหนดไว้โดยเคร่งครัด

๑๗. การประเมินผลการปฏิบัติงานของผู้ประกอบการ

กรม สามารถนำผลการปฏิบัติงานแล้วเสร็จตามสัญญาของผู้ยื่นข้อเสนอที่ได้รับการคัดเลือกให้ เป็นผู้รับจ้างเพื่อนำมาประเมินผลการปฏิบัติงานของผู้ประกอบการ

ทั้งนี้ หากผู้ยื่นข้อเสนอที่ได้รับการคัดเลือกไม่ผ่านเกณฑ์ที่กำหนดจะถูกระงับการยื่นข้อเสนอหรือทำสัญญากับกรม ไว้ชั่วคราว

กรมทางหลวง โดย สำนักงานทางหลวงที่ ๑๐ (นครราชสีมา)

๑๖ ธันวาคม ๒๕๖๗.

(นายปรกรณ์ ศรีปานวงศ์)

ผู้อำนวยการสำนักงานทางหลวงที่ ๑๐ (นครราชสีมา)

หมายเหตุ

ปฏิบัติราชการแทน อธิบดีกรมทางหลวง

ผู้ประกอบการสามารถจัดเตรียมเอกสารประกอบการเสนอราคา (เอกสารส่วนที่ ๑ และเอกสารส่วนที่ ๒) ในระบบ e-GP ได้ตั้งแต่วันที่รับเอกสารจนถึงวันเสนอราคา

*เอกสารแนบท้ายเอกสารประกวดราคาจ้างก่อสร้าง แบบรูปรายการละเอียด ให้ผู้ยื่นข้อเสนอสามารถดาวน์โหลดได้ที่เว็บไซต์ www.doh.go.th ดังนี้

- (๑) รายการละเอียดและข้อกำหนดการก่อสร้างทางหลวง เล่มที่ ๑ และเล่มที่ ๒
- (๒) รายละเอียดและข้อกำหนดการจัดทำเครื่องหมายจราจรบนผิวทางฉบับกรกฎาคม ๒๕๕๑
- (๓) ข้อกำหนดและมาตรฐานทั่วไป งานติดตั้งไฟฟ้าแสงสว่างบนทางหลวง
- (๔) ข้อกำหนดและมาตรฐานทั่วไป งานติดตั้งไฟสัญญาณจราจรและไฟกระพริบบนทางหลวง
- (๕) คู่มือเครื่องหมายควบคุมการจราจรในการก่อสร้างบูรณะและบำรุงรักษา ฉบับปีพ.ศ.๒๕๖๑
- (๖) คู่มือควบคุมงานก่อสร้างสะพานและท่อเหลี่ยม คสล.
- (๗) คู่มือการใช้อุปกรณ์ควบคุมการจราจรบริเวณพื้นที่ก่อสร้าง
- (๘) รายละเอียดและหลักเกณฑ์งานบริหารการจราจรในระหว่างการก่อสร้าง
- (๙) STANDARD DRAWING
- (๑๐) มาตรฐาน (ทล.-ม.) และข้อกำหนด (ทล.-ก.) ให้ผู้เสนอราคาดาวน์โหลดได้ที่

web Site : <http://mai.doh.go.th/BL1/Pages/Default.aspx> ของกรมทางหลวง

เอกสารแนบท้ายเอกสารประกวดราคาอิเล็กทรอนิกส์
มาตรฐานกำหนด (SPECIFICATION)

จ้างก่อสร้างกิจกรรมงานก่อสร้างทางหลวงผ่านชุมชนเพื่อคนทุกกลุ่ม งานก่อสร้างทางหลวงผ่าน
ย่านชุมชน ทางหลวงหมายเลข ๓๐๗๖ ตอน ท่งกบินทร์ - ฝั่ล้อม ระหว่าง กม.๑๙๑+๙๐๐ - กม.๑๙๒+๖๐๐
และ ทางหลวงหมายเลข ๓๓๙๕ ตอน ทับทิมสยาม๐๕ - วัฒนานคร ระหว่าง กม.๒๗+๓๒๕ - กม.๒๗+๖๗๕
ผลผลิต ๑ แห่ง

๑. ข้อกำหนดหรือมาตรฐานกรมทางหลวงที่

- มาตรฐานที่ ทล.ม.๑๐๒/๒๕๓๒
- มาตรฐานที่ ทล.ม.๒๐๓/๒๕๖๗
- มาตรฐานที่ ทล.ม.๒๐๕/๒๕๓๒
- มาตรฐานที่ ทล.ม.๒๐๘/๒๕๓๒
- มาตรฐานที่ ทล.ม.๔๐๒/๒๕๕๗
- มาตรฐานที่ ทล.ม.๔๐๓/๒๕๓๑
- มาตรฐานที่ ทล.ม.๔๐๘/๒๕๓๒
- มาตรฐานที่ ทล.ม.๒๑๓/๒๕๖๗
- มาตรฐานที่ ทล.-ก ๔๐๑/๒๕๕๙

๒. STANDARD DRAWING. (revision ๒๐๑๕)

- | | |
|-------------------------------------|------------------------------------|
| - STANDARD DRAWING - DWG NO.RS-๒๐๑ | - STANDARD DRAWING - DWG NO.DS-๑๐๑ |
| - STANDARD DRAWING - DWG NO.RS-๒๐๒ | - STANDARD DRAWING - DWG NO.DS-๑๐๒ |
| - STANDARD DRAWING - DWG NO.RS-๓๐๑ | - STANDARD DRAWING - DWG NO.DS-๑๐๓ |
| - STANDARD DRAWING - DWG NO.RS-๓๐๒ | - STANDARD DRAWING - DWG NO.DS-๒๐๑ |
| - STANDARD DRAWING - DWG NO.RS-๓๐๓ | - STANDARD DRAWING - DWG NO.DS-๓๐๓ |
| - STANDARD DRAWING - DWG NO.RS-๓๐๔ | - STANDARD DRAWING - DWG NO.EE-๑๐๑ |
| - STANDARD DRAWING - DWG NO.RS-๓๐๕ | - STANDARD DRAWING - DWG NO.EE-๑๐๒ |
| - STANDARD DRAWING - DWG NO.GD- ๖๐๒ | - STANDARD DRAWING - DWG NO.EE-๑๐๓ |
| - STANDARD DRAWING - DWG NO.GD-๖๐๔ | - STANDARD DRAWING - DWG NO.EE-๑๐๔ |
| - STANDARD DRAWING - DWG NO.GD-๖๐๕ | - STANDARD DRAWING - DWG NO.EE-๑๐๕ |
| - STANDARD DRAWING - DWG NO.GD-๗๐๑ | |
| - STANDARD DRAWING - DWG NO.GD-๗๐๓ | |
| - STANDARD DRAWING - DWG NO.GD-๗๐๔ | |
| - STANDARD DRAWING - DWG NO.GD-๗๐๙ | |

๓. ตามรูปแบบการติดตั้งไฟฟ้าและหม้อแปลงของการไฟฟ้าส่วนภูมิภาค

(นายปกรณ์ ศรีปานวงศ์)

ผู้อำนวยการสำนักงานทางหลวงที่ ๑๐ (นครราชสีมา)

ปฏิบัติราชการแทน อธิบดีกรมทางหลวง

เอกสารแนบท้ายประกาศประกวดราคาจ้างก่อสร้างด้วยวิธีประกวดราคาอิเล็กทรอนิกส์ (e-bidding) ข้อ ๑.๒
ประกาศ เลขที่ คค ๐๖๑๒๖/eb/ ๑๕ /๒๕๖๘ ลงวันที่ 16 ธ.ค. 2567
ใบเสนอราคาจ้างก่อสร้างด้วยวิธีประกวดราคาอิเล็กทรอนิกส์ (e-bidding)

เรียน

๑. ข้าพเจ้า.....สำนักงานใหญ่ตั้งอยู่เลขที่.....

ถนน.....ตำบล/แขวง.....อำเภอ/เขต.....จังหวัด.....โทรศัพท์

..... โดย.....ผู้ลงนามข้างท้ายนี้ (ในกรณีผู้รับจ้างเป็นบุคคลธรรมดาให้ใช้ข้อความว่า

ข้าพเจ้าอยู่บ้านเลขที่.....ถนน

.....ตำบล/แขวง.....อำเภอ/เขต

.....จังหวัด.....ผู้ถือบัตรประชาชน เลขที่.....โทรศัพท์

.....) โดย..... ได้พิจารณาเงื่อนไขต่างๆ ใน

เอกสารการประกวดราคาอิเล็กทรอนิกส์ และเอกสารเพิ่มเติม (ถ้ามี) เลขที่.....โดยตลอดและ

ยอมรับข้อกำหนดและเงื่อนไขนั้นแล้ว รวมทั้งรับรองว่า ข้าพเจ้าเป็นผู้มีคุณสมบัติครบถ้วนตามที่กำหนดและไม่เป็น

ผู้ทำงานของหน่วยงานของรัฐ

๒. ข้าพเจ้าขอเสนอที่จะทำงาน.....ตามข้อกำหนดเงื่อนไขแบบรูป
รายการละเอียดแห่งเอกสารประกวดราคาอิเล็กทรอนิกส์ ตามราคาค่างที่ได้ระบุไว้ในบัญชีรายการก่อสร้างหรือใบ
แจ้งปริมาณและราคา^๑ เป็นเงินทั้งสิ้น บาท (.....) ซึ่งได้
รวมภาษีมูลค่าเพิ่มตลอดจนภาษีอากรอื่นๆ และค่าใช้จ่ายที่พึงปวงไว้ด้วยแล้ว

๓. ข้าพเจ้าจะยื่นคำเสนอราคานี้เป็นระยะเวลา.....วัน ตั้งแต่วันยื่นข้อเสนอ และ
.....^๑ อาจรับคำเสนอนี้ ณ เวลาใดก็ได้ก่อนที่จะครบกำหนดระยะเวลาดังกล่าว หรือระยะเวลาที่ได้
ยึดออกไปตามเหตุผลอันสมควรที่.....^๑ ร้องขอ

๔. ข้าพเจ้ารับรองว่าจะส่งมอบงานตามเงื่อนไขที่เอกสารประกวดราคาอิเล็กทรอนิกส์กำหนดไว้

๕. ในกรณีที่ข้าพเจ้าได้รับการพิจารณาให้เป็นผู้ชนะการประกวดราคาอิเล็กทรอนิกส์
ข้าพเจ้ารับรองที่จะ

๕.๑ ทำสัญญาตามแบบสัญญาจ้างก่อสร้างแนบท้ายเอกสารการประกวดราคาอิเล็กทรอนิกส์
หรือตามที่สำนักงานอัยการสูงสุดได้แก้ไขเพิ่มเติมแล้ว กับ.....^๑ ภายใน.....วัน นับถัดจากวันที่
ได้รับหนังสือให้ไปทำสัญญา

๕.๒ มอบหลักประกันการปฏิบัติตามสัญญา ตามที่ระบุไว้ในข้อ ๗ ของเอกสารการประกวด
ราคาอิเล็กทรอนิกส์ ให้แก่.....^๑ ขณะที่ได้ลงนามในสัญญาเป็นจำนวนร้อยละ.....ของราคา
ตามสัญญาที่ได้ระบุไว้ในใบเสนอราคานี้ เพื่อเป็นหลักประกันการปฏิบัติตามสัญญาโดยถูกต้องและครบถ้วน

หากข้าพเจ้าไม่ปฏิบัติให้ครบถ้วนตามที่ระบุไว้ในข้อ ๕.๑ และ/หรือข้อ ๕.๒ ดังกล่าวข้างต้น
ข้าพเจ้ายอมให้.....^๑ รับผิดชอบการเสนอราคา หรือเรียกจากผู้ออกหนังสือค้ำประกัน
ข้าพเจ้ายอมชดใช้ค่าเสียหายใดๆ ที่อาจมีแก่.....^๑ และ.....^๑ มีสิทธิจะให้ผู้ยื่น
ข้อเสนอรายอื่นเป็นผู้ชนะการประกวดราคาอิเล็กทรอนิกส์ได้ หรือ.....^๑ อาจดำเนินการจัดจ้างการ
ประกวดราคาอิเล็กทรอนิกส์ใหม่ก็ได้

๖. ข้าพเจ้ายอมรับว่า.....^๑ ไม่มีความผูกพันที่จะรับคำเสนอนี้ หรือใบเสนอราคาใดๆ รวมทั้งไม่ต้องรับผิดชอบในค่าใช้จ่ายใดๆ อันอาจเกิดขึ้นในการที่ข้าพเจ้าได้เข้ายื่นข้อเสนอครั้งนี้

๗. เพื่อเป็นหลักประกันในการปฏิบัติโดยถูกต้อง ตามที่ได้ทำความเข้าใจและผูกพันแห่งคำเสนอนี้ ข้าพเจ้าขอมอบ.....เพื่อเป็นหลักประกันการเสนอราคาเป็นจำนวนเงิน.....บาท (.....) มาพร้อมนี้

๘. ข้าพเจ้าได้ตรวจทานตัวเลขและตรวจสอบเอกสารต่างๆ ที่ได้ยื่นพร้อมใบเสนอราคานี้ โดยละเอียดแล้ว และเข้าใจดีว่า.....^๑ ไม่ต้องรับผิดชอบใดๆ ในความผิดพลาดหรือตกหล่น

๙. ใบเสนอราคานี้ ได้ยื่นเสนอโดยบริษัทสัญชาติธรรม และปราศจากกมลฉ้อฉล หรือการสมรู้ร่วมคิดกัน โดยไม่ชอบด้วยกฎหมายกับบุคคลใดบุคคลหนึ่ง หรือหลายบุคคล หรือกับห้างหุ้นส่วน บริษัทใดๆ ที่ได้ยื่นยื่นข้อเสนอในคราวเดียวกัน

เสนอมา ณ วันที่..... เดือน..... พ.ศ.

ลงชื่อ

(.....)

ตำแหน่ง.....

หมายเหตุ

^๑ ให้ระบุชื่อหน่วยงานของรัฐที่ดำเนินการจัดจ้าง เช่น กรม หรือจังหวัด หรือ ทีโอที เป็นต้น

^๒ บัญชีรายการก่อสร้าง ใบแจ้งปริมาณงานและราคา ให้จัดทำตามความเหมาะสม

(นายปกรณ์ ศรีปานวงศ์)

ผู้อำนวยการสำนักงานทางหลวงที่ ๑๐ (นครราชสีมา)

ปฏิบัติราชการแทน อธิบดีกรมทางหลวง

สัญญาจ้างก่อสร้าง

สัญญาเลขที่ สก.....

สัญญาฉบับนี้ทำขึ้น ณ สำนักงานแขวงทางหลวงสระแก้ว (วัฒนานคร) ตำบล วัฒนานคร.....
อำเภอ วัฒนานคร จังหวัด สระแก้ว เมื่อวันที่..... เดือน..... พ.ศ..... ระหว่าง กรมทางหลวง
โดย นายพรพิชิต กลิ่นมาลี ตำแหน่ง ผู้อำนวยการแขวงทางหลวงสระแก้ว (วัฒนานคร) ผู้ได้รับมอบอำนาจจาก
อธิบดีกรมทางหลวง ซึ่งต่อไปในสัญญานี้เรียกว่า “ผู้ว่าจ้าง” ฝ่ายหนึ่ง กับ..... ซึ่งจัด
ทะเบียนเป็นนิติบุคคล ณ สำนักงานทะเบียนหุ้นส่วนบริษัทจังหวัดกรมพัฒนาธุรกิจการค้า กระทรวงพาณิชย์..... มี
สำนักงานใหญ่อยู่เลขที่..... หมู่ที่..... ถนน..... ตำบล/แขวง..... อำเภอ/เขต
จังหวัด..... โดย..... ผู้มีอำนาจลงนาม
ผูกพันนิติบุคคลปรากฏตามหนังสือรับรองของสำนักงานทะเบียนหุ้นส่วนบริษัท..... *(และ
หนังสือมอบอำนาจ ที่.....)*
แนบท้ายสัญญานี้ (ในกรณีที่ผู้รับจ้างเป็นบุคคลธรรมดาให้ใช้ข้อความว่า กับ..... -..... อยู่บ้านเลขที่..... -.....
ถนน..... ตำบล/แขวง..... อำเภอ/เขต..... จังหวัด..... -.....
ผู้ถือบัตรประจำตัวประชาชนเลขที่..... -..... ดังปรากฏตามสำเนาบัตรประจำตัวประชาชนแนบท้ายสัญญานี้)
ซึ่งต่อไปในสัญญานี้เรียกว่า “ผู้รับจ้าง” อีกฝ่ายหนึ่ง

คู่สัญญาได้ตกลงกันมีข้อความดังต่อไปนี้

ข้อ ๑ ข้อตกลงว่าจ้าง

ผู้ว่าจ้างตกลงจ้างและผู้รับจ้างตกลงจ้างก่อสร้างกิจกรรมงานก่อสร้างทางหลวงผ่านชุมชนเพื่อ
คนทุกกลุ่ม งานก่อสร้างทางหลวงผ่านย่านชุมชน ทางหลวงหมายเลข ๓๐๗๖ ตอน ทุ่งกบินทร์ - ไร่ล้อม ระหว่าง
กม.๑๙๑+๙๐๐ - กม.๑๙๒+๖๐๐ และ ทางหลวงหมายเลข ๓๓๙๕ ตอน ทับทิมสยาม๐๕ - วัฒนานคร ระหว่าง
กม.๒๗+๓๒๕ - กม.๒๗+๖๓๕ ผลผลิต ๑ แห่ง ณ ตำบลคลองหาด อำเภอเมืองคลองหาด จังหวัดสระแก้ว
ตามข้อกำหนดและเงื่อนไขแห่งสัญญานี้รวมทั้งเอกสารแนบท้ายสัญญา

ผู้รับจ้างตกลงที่จะจัดหาแรงงานและวัสดุ เครื่องมือเครื่องใช้ ตลอดจนอุปกรณ์ต่างๆ ชนิดที่
เพื่อใช้ในงานจ้างตามสัญญานี้

ข้อ ๒ เอกสารอันเป็นส่วนหนึ่งของสัญญา

เอกสารแนบท้ายสัญญาดังต่อไปนี้ให้ถือเป็นส่วนหนึ่งของสัญญานี้

- | | |
|---|------------------|
| ๒.๑ ผนวก ๑ แบบก่อสร้าง | จำนวน.....แผ่น |
| ๒.๒ ผนวก ๒ ใบแจ้งปริมาณงานและราคา (บัญชีรายการก่อสร้าง
ซึ่งรวมราคาค่าวัสดุ อุปกรณ์ แรงงาน ภาษีประเภทต่าง ๆ และกำไรไว้ด้วยแล้ว) | จำนวน.....แผ่น |
| ๒.๓ ผนวก ๓ ใบเสนอราคาจ้าง | จำนวน...๑...ชุด |
| ๒.๔ ผนวก ๔ รายละเอียดการควบคุมงาน การจ่ายเงินและ
สูตรการปรับราคา | จำนวน...๑...ชุด |
| ๒.๕ ผนวก ๕ แนวทางการพิจารณาขยายอายุสัญญา
หรือการงดหรือลดค่าปรับงานจ้างเหมาของ
กรมทางหลวง (ฉบับสิงหาคม ๒๕๖๑) | จำนวน...๑...เล่ม |

๒.๖	ผนวก ๖	รายการงานและเงื่อนไขที่ผู้รับจ้างต้องรับผิดชอบใน ความชำรุดบกพร่องของงานจ้างหรือความเสียหาย ภายในกำหนดเวลาตามสัญญาจ้าง	จำนวน...๑...แผ่น
๒.๗	ผนวก ๗	แผนการทำงาน/เงื่อนไขการเสนอแผนการทำงาน	จำนวน...๔...แผ่น
๒.๘	ผนวก ๘	แผนการใช้วัสดุที่ผลิตภายในประเทศ และแผนการใช้เหล็กที่ผลิตภายในประเทศ	จำนวน...๓...แผ่น
๒.๙	ผนวก ๙	เงื่อนไขการจ่ายค่างานผิวทาง	จำนวน...๑...แผ่น
๒.๑๐	ผนวก ๑๐	แผ่นป้ายประชาสัมพันธ์งานก่อสร้าง	จำนวน...๒...แผ่น
๒.๑๑	ผนวก ๑๑	เรื่อง การจ้างช่วง	จำนวน...๑...แผ่น
๒.๑๒	ผนวก ๑๒	เงื่อนไขงานก่อสร้างที่มีการเปลี่ยนแปลง หรือเพิ่ม-ลด จุดก่อสร้าง	จำนวน...๑...แผ่น
๒.๑๓	ผนวก ๑๓	รายละเอียดและข้อกำหนดการก่อสร้างทางหลวง เล่มที่ ๑ และเล่มที่ ๒	จำนวน...๒...เล่ม
๒.๑๔	ผนวก ๑๔	รายละเอียดและข้อกำหนดการจัดทำเครื่องหมายจราจร บนผิวทาง ฉบับกรกฎาคม ๒๕๕๑	จำนวน...๑...เล่ม
๒.๑๕	ผนวก ๑๕	คู่มือเครื่องหมายควบคุมจราจรในงานก่อสร้างและงาน บูรณะ และงานบำรุงรักษาทางหลวงแผ่นดิน ฉบับปี พ.ศ.๒๕๖๑	จำนวน...๑...เล่ม
๒.๑๖	ผนวก ๑๖	ข้อกำหนดหรือมาตรฐานกรมทางหลวงมาตรฐานที่ ทล.ม. ๑๐๒/๒๕๓๒ , ๒๐๘/๒๕๓๒ , ๒๐๕/๒๕๓๒ ๒๐๓/๒๕๖๗ , ๒๑๓/๒๕๖๗ , ๔๐๒/๒๕๕๗ ๔๐๓/๒๕๓๑ , ๔๐๘/๒๕๓๒ ,ทล.-ก ๔๐๑/๒๕๕๙	จำนวน...๙...ชุด
๒.๑๗	ผนวก ๑๗	STANDARD DRAWING DWG NO. GD – ๖๐๒ , ๖๐๔ , ๖๐๕ , ๗๐๑ , ๗๐๓ , ๗๐๔ , ๗๐๙ DWG NO. EE – ๑๐๑ , ๑๐๒ , ๑๐๓ , ๑๐๔ , ๑๐๕ DWG NO. RS – ๒๐๑ , ๒๐๒ , ๓๐๑ , ๓๐๒ , ๓๐๓ , ๓๐๔ , ๓๐๕ DWG NO. DS – ๑๐๑ , ๑๐๒ , ๑๐๓ , ๒๐๑ , ๗๐๓	จำนวน...๒๔...แผ่น
๒.๑๘	ผนวก ๑๘	รายละเอียดและหลักเกณฑ์งานบริหารการจราจร ในระหว่างการก่อสร้าง	จำนวน...๒...แผ่น
๒.๑๙	ผนวก ๑๙	งานจัดทำเครื่องหมายจราจรบนผิวทาง (การตีเส้น , ลูกศร , ขีดเขียนข้อความ)	จำนวน...๑...เล่ม
๒.๒๐	ผนวก ๒๐	หนังสือ เรื่อง แจ้งยืนยันการให้ความยินยอมให้ใช้ผลิตภัณฑ์ ของโรงงานผสมแอสฟัลต์คอนกรีต	จำนวน.....แผ่น
๒.๒๑	ผนวก ๒๑	แบบแสดงแผนที่ที่ตั้งโรงงานผสมแอสฟัลต์คอนกรีตและ เส้นทางขนส่งจากโรงงานผสมแอสฟัลต์คอนกรีตถึงกึ่งกลาง ของโครงการก่อสร้าง	จำนวน...๑...แผ่น
๒.๒๒	ผนวก ๒๒	ข้อกำหนดและมาตรฐานทั่วไปงานติดตั้งไฟฟ้าแสงสว่างบน ทางหลวง	จำนวน...๑...เล่ม

ความใดในเอกสารแนบท้ายสัญญาที่ขัดหรือแย้งกับข้อความในสัญญานี้ ให้ใช้ข้อความในสัญญานี้บังคับ และในกรณีที่เอกสารแนบท้ายสัญญาขัดแย้งกันเอง ผู้รับจ้างจะต้องปฏิบัติตามคำวินิจฉัยของผู้ว่าจ้าง คำวินิจฉัยของผู้ว่าจ้างให้ถือเป็นที่สุด และผู้รับจ้างไม่มีสิทธิเรียกร้องค่าจ้าง ค่าเสียหายหรือค่าใช้จ่ายใดๆ เพิ่มเติมจากผู้ว่าจ้างทั้งสิ้น

ข้อ ๓ หลักประกันการปฏิบัติตามสัญญา

ในขณะที่ทำสัญญานี้ผู้รับจ้างได้นำหลักประกันเป็น.....

เป็นจำนวนเงิน.....บาท (.....)

ซึ่งเท่ากับร้อยละ ๕ (ห้า) ของราคาค่าจ้างตามสัญญา มามอบให้แก่ผู้ว่าจ้างเพื่อเป็นหลักประกันการปฏิบัติตามสัญญานี้

กรณีผู้รับจ้างใช้หนังสือค้ำประกันมาเป็นหลักประกันการปฏิบัติตามสัญญาหนังสือค้ำประกันดังกล่าวจะต้องออกโดยธนาคารที่ประกอบกิจการในประเทศไทย หรือโดยบริษัทเงินทุนหรือบริษัทเงินทุนหลักทรัพย์ที่ได้รับอนุญาตให้ประกอบกิจการเงินทุนเพื่อการพาณิชย์และประกอบธุรกิจค้ำประกันตามประกาศของธนาคารแห่งประเทศไทย ตามรายชื่อบริษัทเงินทุนที่ธนาคารแห่งประเทศไทยแจ้งเวียนให้ทราบตามแบบที่คณะกรรมการนโยบายการจัดซื้อจัดจ้างและการบริหารพัสดุภาครัฐกำหนด หรืออาจเป็นหนังสือค้ำประกันอิเล็กทรอนิกส์ตามวิธีการที่กรมบัญชีกลางกำหนดก็ได้ และจะต้องมีอายุการค้ำประกันตลอดไปจนกว่าผู้รับจ้างพ้นข้อผูกพันตามสัญญานี้

หลักประกันที่ผู้รับจ้างนำมามอบให้ตามวรรคหนึ่ง จะต้องมีอายุครอบคลุมความรับผิดชอบของผู้รับจ้างตลอดอายุสัญญา ถ้าหลักประกันที่ผู้รับจ้างนำมามอบให้ดังกล่าวลดลงหรือเสื่อมค่าลง หรือมีอายุไม่ครอบคลุมถึงความรับผิดชอบของผู้รับจ้างตลอดอายุสัญญา ไม่ว่าจะด้วยเหตุใดๆ ก็ตาม รวมถึงกรณี ผู้รับจ้างส่งมอบงานล่าช้า เป็นเหตุให้ระยะเวลาแล้วเสร็จหรือวันครบกำหนดความรับผิดชอบในความชำรุดบกพร่องตามสัญญาเปลี่ยนแปลงไป ไม่ว่าจะเกิดขึ้นคราวใด ผู้รับจ้างต้องหาหลักประกันใหม่หรือหลักประกันเพิ่มเติมให้มีจำนวนครบถ้วนตามวรรคหนึ่งนำมามอบให้แก่ผู้ว่าจ้างภายใน ๑๕ (สิบห้า) วัน นับถัดจากวันที่ได้รับแจ้งเป็นหนังสือจากผู้ว่าจ้าง

หลักประกันที่ผู้รับจ้างนำมามอบไว้ตามข้อนี้ ผู้ว่าจ้างจะคืนให้แก่ผู้รับจ้างโดยไม่มีดอกเบี้ย เมื่อผู้รับจ้างพ้นจากข้อผูกพันและความรับผิดชอบที่พึงปฏิบัติตามสัญญานี้แล้ว

ข้อ ๔ (ก) ค่าจ้างและการจ่ายเงิน

(สำหรับสัญญาที่เป็นราคาต่อหน่วย)

ผู้ว่าจ้างตกลงจ่ายและผู้รับจ้างตกลงรับเงินค่าจ้างเป็นจำนวนเงิน.....บาท (.....) ซึ่งได้รวมภาษีมูลค่าเพิ่มจำนวน.....บาท ตลอดจนภาษีอากรอื่นๆ

และค่าใช้จ่ายทั้งปวงด้วยแล้ว โดยถือราคาต่อหน่วยเป็นเกณฑ์ตามรายการแต่ละประเภทดังที่ได้กำหนดไว้ในใบแจ้งปริมาณงานและราคา ตามเอกสารแนบท้ายสัญญาผนวก ๒

คู่สัญญาทั้งสองฝ่ายต่างตกลงว่าจำนวนปริมาณงานที่กำหนดไว้ในบัญชีรายการก่อสร้างหรือใบแจ้งปริมาณงานและราคานี้เป็นจำนวนโดยประมาณเท่านั้น จำนวนปริมาณงานที่แท้จริงอาจจะมากหรือน้อยกว่านี้ก็ได้ ซึ่งผู้ว่าจ้างจะจ่ายเงินค่าจ้างให้แก่ผู้รับจ้างตามราคาต่อหน่วยของงานแต่ละรายการที่ได้ทำเสร็จจริง คู่สัญญาทั้งสองฝ่ายต่างตกลงที่จะไม่เปลี่ยนแปลงราคาต่อหน่วยหรือเรียกร้องค่าสินไหมทดแทนอันเกิดจากการที่จำนวนปริมาณงาน

ในแต่ละรายการได้แตกต่างไปจากที่กำหนดไว้ในสัญญา ทั้งนี้ นอกจากในกรณีต่อไปนี้

๔.๑ เมื่อปริมาณงานที่ทำเสร็จจริงในส่วนที่เกินกว่าร้อยละ ๑๒๕ (หนึ่งร้อยยี่สิบห้า) แต่ไม่เกินร้อยละ ๑๕๐ (หนึ่งร้อยห้าสิบ) ของปริมาณงานที่กำหนดไว้ในสัญญาหรือใบแจ้งปริมาณงานและราคา จะจ่ายให้อัตราร้อยละ ๙๐ (เก้าสิบ) ของราคาต่อหน่วยตามสัญญา

๔.๒ เมื่อปริมาณงานที่ทำเสร็จจริงในส่วนที่เกินกว่าร้อยละ ๑๕๐ (หนึ่งร้อยห้าสิบ) ของปริมาณงานที่กำหนดไว้ในสัญญาหรือใบแจ้งปริมาณงานและราคา จะจ่ายให้อัตราร้อยละ ๘๓ (แปดสิบสาม) ของราคาต่อหน่วยตามสัญญา

๔.๓ เมื่อปริมาณงานที่ทำเสร็จจริงน้อยกว่าร้อยละ ๗๕ (เจ็ดสิบห้า) ของปริมาณงานที่กำหนดไว้ในสัญญาหรือใบแจ้งปริมาณงานและราคา จะจ่ายให้ตามราคาต่อหน่วยในสัญญาและจะจ่ายเพิ่มชดเชยเป็นค่า Overhead และ Mobilization สำหรับงานรายการนั้นในอัตราร้อยละ ๑๗ (สิบเจ็ด) ของผลต่างระหว่างปริมาณงานทั้งหมดของงานรายการนั้นตามสัญญาโดยประมาณกับปริมาณงานที่ทำเสร็จจริงคูณด้วยราคาต่อหน่วยตามสัญญา ทั้งนี้ การจ่ายเงินเพิ่มชดเชยเป็นค่า Overhead และ Mobilization ดังกล่าว ผู้ว่าจ้างจะจ่ายให้แก่ผู้รับจ้างในงวดสุดท้ายของการจ่ายเงินค่างานตามสัญญา

๔.๔ ผู้ว่าจ้างจะจ่ายเงินที่เพิ่มขึ้นตามข้อ ๔.๑ หรือ ๔.๒ ดังกล่าวข้างต้น ในงวดสุดท้ายของการจ่ายเงินหรือก่อนงวดสุดท้ายของการจ่ายเงินตามที่ผู้ว่าจ้างจะพิจารณาเห็นสมควร เว้นแต่กรณีที่ผู้ว่าจ้างพิจารณาเห็นว่าปริมาณงานที่ทำเสร็จจริงดังกล่าว มิได้มีส่วนเกี่ยวข้องกับงานอื่นที่เหลือ อีกทั้งงานที่เหลืออยู่ก็มิได้มีผลกระทบต่อ การจ่ายเงินค่างานที่แล้วเสร็จจริงในงวดดังกล่าว ทั้งนี้ ผู้ว่าจ้าง อาจจ่ายเงินที่เพิ่มขึ้นให้แก่ผู้รับจ้างพร้อมกับการจ่ายเงินค่างานงวดนั้นๆ และการพิจารณาว่างานใดอยู่ในหลักเกณฑ์ดังกล่าวหรือไม่ เป็นดุลพินิจโดยเด็ดขาดของผู้ว่าจ้าง

ผู้ว่าจ้างตกลงที่จะจ่ายเงินค่าจ้างให้แก่ผู้รับจ้างเป็นรายเดือนตามเนื้องานที่ทำเสร็จจริง เมื่อผู้ว่าจ้างหรือเจ้าหน้าที่ของผูว่าจ้างได้ทำการตรวจสอบผลงานที่ทำเสร็จแล้ว และปรากฏว่าเป็นที่พอใจตรงตามข้อกำหนดแห่งสัญญานี้ทุกประการ ผู้ว่าจ้างจะออกหนังสือรับรองการรับมอบงานนั้น ให้แก่ผู้รับจ้าง

การจ่ายเงินงวดสุดท้ายจะจ่ายให้เมื่องานทั้งหมดตามสัญญาได้แล้วเสร็จทุกประการรวมทั้งการทำสถานที่ก่อสร้างให้สะอาดเรียบร้อยตามที่กำหนดไว้ในข้อ ๒๐

การจ่ายเงินตามเงื่อนไขแห่งสัญญานี้ ผู้ว่าจ้างจะโอนเงินเข้าบัญชีเงินฝากธนาคารของผู้รับจ้าง

ชื่อธนาคาร.....สาขา.....

ชื่อบัญชี.....เลขที่บัญชี.....

ทั้งนี้ ผู้รับจ้างตกลงเป็นผู้รับภาระเงินค่าธรรมเนียมหรือค่าบริการอื่นใดเกี่ยวกับการโอน รวมทั้งค่าใช้จ่ายอื่นใด (ถ้ามี) ที่ธนาคารเรียกเก็บ และยินยอมให้มีการหักเงินดังกล่าวจากจำนวนเงินโอนในงวดนั้นๆ

ข้อ ๔ (ข) ค่าจ้างและการจ่ายเงิน

(สำหรับสัญญาที่เป็นราคาเหมารวม)

ผู้ว่าจ้างตกลงจ่ายและผู้รับจ้างตกลงรับเงินค่าจ้างจำนวนเงิน.....บาท

(.....) ซึ่งได้รวมภาษีมูลค่าเพิ่ม จำนวน..... บาท (.....) ตลอดจนภาษีอากรอื่นๆ และค่าใช้จ่ายที่ปวงด้วยแล้ว โดยถือราคาเหมารวมเป็นเกณฑ์ และกำหนดการจ่ายเงินเป็นงวดๆ ดังนี้

งวดที่ ๑ เป็นจำนวนเงิน..... บาท (.....)

เมื่อผู้รับจ้างได้ปฏิบัติงาน..... ให้แล้วเสร็จภายใน.....

งวดที่ ๒ เป็นจำนวนเงิน..... บาท (.....)

เมื่อผู้รับจ้างได้ปฏิบัติงาน..... ให้แล้วเสร็จภายใน.....

..... ฯลฯ.....

งวดสุดท้าย เป็นจำนวนเงิน..... บาท (.....)

เมื่อผู้รับจ้างได้ปฏิบัติงานทั้งหมดให้แล้วเสร็จเรียบร้อยตามสัญญา รวมทั้งทำสถานที่ก่อสร้างให้สะอาดเรียบร้อยตามที่กำหนดไว้ในข้อ ๒๐

การจ่ายเงินตามเงื่อนไขแห่งสัญญานี้ ผู้ว่าจ้างจะโอนเงินเข้าบัญชีเงินฝากธนาคารของผู้รับจ้าง

ชื่อธนาคาร..... สาขา.....

ชื่อบัญชี..... เลขที่บัญชี.....

ทั้งนี้ ผู้รับจ้างตกลงเป็นผู้รับภาระเงินค่าธรรมเนียมหรือค่าบริการอื่นใดเกี่ยวกับการโอน รวมทั้งค่าใช้จ่ายอื่นใด (ถ้ามี) ที่ธนาคารเรียกเก็บ และยินยอมให้มีการหักเงินดังกล่าวจากจำนวนเงินโอนในงวดนั้นๆ

ข้อ ๕ เงินค่าจ้างล่วงหน้า

ผู้ว่าจ้างตกลงจ่ายเงินค่าจ้างล่วงหน้าให้แก่ผู้รับจ้าง เป็นจำนวนเงิน..... บาท

(.....) ซึ่งเท่ากับร้อยละ ๑๕ (สิบห้า) ของราคาค่าจ้างตามสัญญาที่ระบุไว้ในข้อ ๔

เงินค่าจ้างล่วงหน้าดังกล่าวจะจ่ายให้ภายหลังจากที่ผู้รับจ้างได้วางหลักประกันการรับเงินค่าจ้างล่วงหน้าเป็น (หนังสือค้ำประกันหรือหนังสือค้ำประกันอิเล็กทรอนิกส์ของธนาคารภายในประเทศ หรือพันธบัตรรัฐบาลไทย) ตามจำนวนเงินค่าจ้างล่วงหน้านั้นให้แก่ผู้ว่าจ้าง ผู้รับจ้างจะต้องออกใบเสร็จรับเงินค่าจ้างล่วงหน้าตามแบบที่ผู้ว่าจ้างกำหนดให้และผู้รับจ้างตกลงที่จะกระทำตามเงื่อนไขอันเกี่ยวกับการใช้จ่ายและการใช้คืนเงินค่าจ้างล่วงหน้า นั้น ดังต่อไปนี้

๕.๑ ผู้รับจ้างจะใช้เงินค่าจ้างล่วงหน้านั้นเพื่อเป็นค่าใช้จ่ายในการปฏิบัติงานตามสัญญาเท่านั้น หากผู้รับจ้างใช้จ่ายเงินค่าจ้างล่วงหน้าหรือส่วนใดส่วนหนึ่งของเงินค่าจ้างล่วงหน้านั้นในทางอื่น ผู้ว่าจ้างอาจจะเรียกเงินค่าจ้างล่วงหน้าคืนจากผู้รับจ้างหรือบังคับเอาจากหลักประกันการรับเงินค่าจ้างล่วงหน้าได้ทันที

๕.๒ เมื่อผู้ว่าจ้างเรียกร้อง ผู้รับจ้างต้องแสดงหลักฐานการใช้จ่ายเงินค่าจ้างล่วงหน้า เพื่อพิสูจน์ว่าได้เป็นไปตามข้อ ๕.๑ ภายในกำหนด ๑๕ (สิบห้า) วัน นับถัดจากวันได้รับแจ้งเป็นหนังสือจากผู้ว่าจ้าง หากผู้รับจ้างไม่อาจแสดงหลักฐานดังกล่าว ภายในกำหนด ๑๕ (สิบห้า) วัน ผู้ว่าจ้างอาจเรียกเงินค่าจ้างล่วงหน้าคืนจากผู้รับจ้างหรือบังคับเอาจากหลักประกันการรับเงินค่าจ้างล่วงหน้าได้ทันที

๕.๓ (ก) (สำหรับสัญญาที่เป็นราคาต่อหน่วย)

ในการจ่ายเงินค่าจ้างให้แก่ผู้รับจ้างตามข้อ ๔ (ก) ผู้ว่าจ้างจะหักเงินค่าจ้างในแต่ละเดือนเพื่อชดใช้คืนเงินค่าจ้างล่วงหน้าไว้จำนวนร้อยละ...๒๐ (ยี่สิบ)... ของจำนวนเงินค่าจ้างในแต่ละเดือน ทั้งนี้ จนกว่าจำนวนเงินที่หักไว้จะครบตามจำนวนเงินค่าจ้างล่วงหน้าที่ผู้รับจ้างได้รับไปแล้ว ยกเว้นค่าจ้างเดือนสุดท้ายจะหักไว้เป็นจำนวนเท่ากับจำนวนเงินค่าจ้างล่วงหน้าที่เหลือทั้งหมด

๕.๓ (ข) (สำหรับสัญญาที่เป็นราคาเหมารวม)

ในการจ่ายเงินค่าจ้างให้แก่ผู้รับจ้างตามข้อ ๔ (ข) ผู้ว่าจ้างจะหักเงินค่าจ้างในแต่ละงวดเพื่อชดใช้คืนเงินค่าจ้างล่วงหน้าไว้จำนวนร้อยละ.....-..... ของจำนวนเงินค่าจ้างในแต่ละงวดจนกว่าจำนวนเงินที่หักไว้จะครบตามจำนวนเงินค่าจ้างล่วงหน้าที่ผู้รับจ้างได้รับไปแล้ว ยกเว้นค่าจ้างงวดสุดท้ายจะหักไว้เป็นจำนวนเท่ากับจำนวนเงินค่าจ้างล่วงหน้าที่เหลือทั้งหมด

๕.๔ เงินจำนวนใดๆ ก็ตามที่ผู้รับจ้างจะต้องจ่ายให้แก่ผู้ว่าจ้างเพื่อชำระหนี้หรือเพื่อชดใช้ความรับผิดชอบต่างๆ ตามสัญญา ผู้ว่าจ้างจะหักเอาจากเงินค่าจ้างงวดที่จะจ่ายให้แก่ผู้รับจ้างก่อนที่จะหักชดใช้คืนเงินค่าจ้างล่วงหน้า

๕.๕ ในกรณีที่มีการบอกเลิกสัญญา หากเงินค่าจ้างล่วงหน้าที่เหลือเกินกว่าจำนวนเงินที่ผู้รับจ้างจะได้รับหลังจากหักชดใช้ในกรณีอื่นแล้ว ผู้รับจ้างจะต้องจ่ายคืนเงินจำนวนที่เหลือนั้นให้แก่ผู้ว่าจ้าง ภายใน ๗ (เจ็ด) วันนับถัดจากวันได้รับแจ้งเป็นหนังสือจากผู้ว่าจ้าง

๕.๖ (ก) (สำหรับสัญญาที่เป็นราคาต่อหน่วย)

ผู้ว่าจ้างจะคืนหลักประกันการรับเงินค่าจ้างล่วงหน้าให้แก่ผู้รับจ้าง ต่อเมื่อผู้ว่าจ้างได้หักเงินค่าจ้างไว้ครบจำนวนเงินค่าจ้างล่วงหน้าตามข้อ ๕.๓ (ก) แล้ว เว้นแต่ในกรณีดังต่อไปนี้ ผู้รับจ้างมีสิทธิขอคืนหลักประกันการรับเงินค่าจ้างล่วงหน้าบางส่วนก่อนได้

(๑) กรณี ผู้รับจ้างได้วางหลักประกันการรับเงินค่าจ้างล่วงหน้าไว้ฉบับเดียว หากผู้ว่าจ้างได้หักเงินค่าจ้างล่วงหน้าไปแล้ว ผู้รับจ้างมีสิทธิขอคืนหลักประกันการรับเงินค่าจ้างล่วงหน้าในส่วนที่ผู้ว่าจ้างได้หักเงินค่าจ้างล่วงหน้าไปแล้วนั้น โดยผู้รับจ้างจะต้องนำหลักประกันการรับเงินค่าจ้างล่วงหน้าฉบับใหม่ที่มีมูลค่าเท่ากับเงินค่าจ้างล่วงหน้าที่เหลืออยู่มาวางให้แก่ผู้ว่าจ้าง

(๒) กรณี ผู้รับจ้างได้วางหลักประกันการรับเงินค่าจ้างล่วงหน้าไว้หลายฉบับ ซึ่งแต่ละฉบับมีมูลค่าเท่ากับจำนวนเงินค่าจ้างล่วงหน้าที่ผู้ว่าจ้างจะต้องหักไว้ในแต่ละงวด หากผู้ว่าจ้างได้หักเงินค่าจ้างล่วงหน้าในงวดใดแล้ว ผู้รับจ้างมีสิทธิขอคืนหลักประกันการรับเงินค่าจ้างล่วงหน้าในงวดนั้นได้

๕.๖ (ข) (สำหรับสัญญาที่เป็นราคาเหมารวม)

ผู้ว่าจ้างจะคืนหลักประกันการรับเงินค่าจ้างล่วงหน้าให้แก่ผู้รับจ้าง ต่อเมื่อผู้ว่าจ้างได้หักเงินค่าจ้างไว้ครบจำนวนเงินค่าจ้างล่วงหน้าตามข้อ ๕.๓ (ข) แล้ว เว้นแต่ในกรณีดังต่อไปนี้ ผู้รับจ้างมีสิทธิขอคืนหลักประกันการรับเงินค่าจ้างล่วงหน้าบางส่วนก่อนได้

(๑) กรณี ผู้รับจ้างวางหลักประกันการรับเงินค่าจ้างล่วงหน้าไว้ฉบับเดียว หากผู้ว่าจ้างได้หักเงินค่าจ้างล่วงหน้าไปแล้ว ผู้รับจ้างมีสิทธิขอคืนหลักประกันการรับเงินค่าจ้างล่วงหน้าในส่วนที่ผู้ว่าจ้างได้หักเงินค่าจ้างล่วงหน้าไปแล้วนั้น โดยผู้รับจ้างจะต้องนำหลักประกันการรับเงินค่าจ้างล่วงหน้าฉบับใหม่ที่มีมูลค่าเท่ากับเงินค่าจ้างล่วงหน้าที่เหลืออยู่มาวางให้แก่ผู้ว่าจ้าง

(๒) กรณี ผู้รับจ้างได้วางหลักประกันการรับเงินค่าจ้างล่วงหน้าไว้หลายฉบับ ซึ่งแต่ละฉบับมีมูลค่าเท่ากับจำนวนเงินค่าจ้างล่วงหน้าที่ผู้ว่าจ้างจะต้องหักไว้ในแต่ละงวด หากผู้ว่าจ้างได้หักเงินค่าจ้างล่วงหน้าในงวดใดแล้ว ผู้รับจ้างมีสิทธิขอคืนหลักประกันการรับเงินค่าจ้างล่วงหน้าในงวดนั้นได้

ข้อ ๖ การหักเงินประกันผลงาน

ในการจ่ายเงินให้แก่ผู้รับจ้างแต่ละงวด ผู้ว่าจ้างจะหักเงินจำนวนร้อยละ ๑๐ ของเงินที่ต้องจ่ายในงวดนั้น เพื่อเป็นประกันผลงานในกรณีที่เงินประกันผลงานจะต้องถูกหักไว้ทั้งสิ้นไม่ต่ำกว่า ๖ เดือน (สำหรับสัญญาที่เป็นราคาต่อหน่วย) หรือจำนวน.....บาท (สำหรับสัญญาที่เป็นราคาเหมารวม)

ผู้รับจ้างมีสิทธิที่จะขอเงินประกันผลงานคืน โดยผู้รับจ้างจะต้องวางหนังสือค้ำประกันของธนาคารซึ่งออกโดยธนาคารภายในประเทศ มาวางไว้ต่อผู้ว่าจ้างเพื่อเป็นหลักประกันแทนก็ได้

ผู้ว่าจ้างจะคืนเงินประกันผลงาน และ/หรือหนังสือค้ำประกันของธนาคารดังกล่าวตามวรรคหนึ่งให้แก่ผู้รับจ้างพร้อมกับการจ่ายเงินงวดสุดท้าย

ข้อ ๗ (ก) กำหนดเวลาแล้วเสร็จและสิทธิของผู้ว่าจ้างในการบอกเลิกสัญญา

ภายในกำหนด ๗ (เจ็ด) วัน นับถัดจากวันลงนามในสัญญา ผู้รับจ้างจะต้องเสนอแผนงานให้เป็นที่พอใจแก่ผู้ว่าจ้าง โดยแสดงถึงขั้นตอนของการทำงานและกำหนดเวลาที่ต้องใช้ในการทำงานหลักต่างๆ ให้แล้วเสร็จ

ผู้รับจ้างต้องเริ่มทำงานที่รับจ้างภายในกำหนด ๗ (เจ็ด) วัน นับถัดจากวันที่ได้รับหนังสือแจ้งให้เริ่มงาน และจะต้องทำงานให้แล้วเสร็จภายในกำหนด ๒๑๐ (สองร้อยสิบ) วัน นับถัดจากวันที่ได้รับหนังสือแจ้งดังกล่าว

ถ้าผู้รับจ้างมิได้เสนอแผนงาน หรือมิได้ลงมือทำงานภายในกำหนดเวลาหรือไม่สามารถทำงานให้แล้วเสร็จตามกำหนดเวลา หรือมีเหตุให้เชื่อได้ว่าผู้รับจ้างไม่สามารถทำงานให้แล้วเสร็จภายในกำหนดเวลา หรือจะแล้วเสร็จล่าช้าเกินกว่ากำหนดเวลา หรือผู้รับจ้างทำผิดสัญญาข้อใดข้อหนึ่ง หรือตกเป็นผู้ถูกพิทักษ์ทรัพย์เด็ดขาด หรือตกเป็นผู้ล้มละลาย หรือเพิกเฉยไม่ปฏิบัติตามคำสั่งของคณะกรรมการตรวจรับพัสดุหรือผู้ควบคุมงานหรือบริษัทที่ปรึกษาซึ่งได้รับมอบอำนาจจากผู้ว่าจ้าง ผู้ว่าจ้างมีสิทธิที่จะบอกเลิกสัญญานี้ได้ และมีสิทธิจ้างผู้รับจ้างรายใหม่เข้าทำงานของผู้รับจ้างให้ลุล่วงไปได้ด้วย การใช้สิทธิบอกเลิกสัญญานั้นไม่กระทบสิทธิของผู้ว่าจ้างที่จะเรียกร้องค่าเสียหายจากผู้รับจ้าง

การที่ผู้ว่าจ้างมิใช้สิทธิเลิกสัญญาดังกล่าวข้างต้นนั้น ไม่เป็นเหตุให้ผู้รับจ้างพ้นจากความรับผิดชอบตามสัญญา

ข้อ ๗ (ข) กำหนดเวลาแล้วเสร็จและสิทธิของผู้ว่าจ้างในการบอกเลิกสัญญา

ผู้รับจ้างต้องเริ่มทำงานที่รับจ้างภายในวันที่ เดือน พ.ศ. และจะต้องทำงานให้แล้วเสร็จบริบูรณ์ภายในวันที่ เดือน พ.ศ. ถ้าผู้รับจ้างมิได้ลงมือทำงาน ภายในกำหนดเวลา หรือไม่สามารถทำงานให้แล้วเสร็จตามกำหนดเวลา หรือมีเหตุให้เชื่อได้ว่าผู้รับจ้างไม่สามารถทำงาน ให้แล้วเสร็จภายในกำหนดเวลา หรือจะแล้วเสร็จล่าช้าเกินกว่ากำหนดเวลา หรือผู้รับจ้างทำผิดสัญญาข้อใดข้อหนึ่ง หรือ ตกเป็นผู้ถูกพิทักษ์ทรัพย์เด็ดขาด หรือตกเป็นผู้ล้มละลายหรือเพิกเฉยไม่ปฏิบัติตามคำสั่งของคณะกรรมการตรวจรับพัสดุหรือผู้ควบคุมงานหรือบริษัทที่ปรึกษา ซึ่งได้รับมอบอำนาจจากผู้ว่าจ้าง ผู้ว่าจ้างมีสิทธิที่จะบอกเลิกสัญญานี้ได้ และมีสิทธิจ้างผู้รับจ้างรายใหม่เข้าทำงานของผู้รับจ้างให้ลุล่วงไปได้ด้วย การใช้สิทธิบอกเลิกสัญญานั้นไม่กระทบสิทธิของผู้ว่าจ้างที่จะเรียกร้องค่าเสียหายจากผู้รับจ้าง

การที่ผู้ว่าจ้างไม่ใช่สิทธิเลิกสัญญาดังกล่าวข้างต้นไม่เป็นเหตุให้ผู้รับจ้างพ้นจากความรับผิดตามสัญญา

ข้อ ๘ ความรับผิดชอบในความชำรุดบกพร่องของงานจ้าง

เมื่องานแล้วเสร็จบริบูรณ์ และผู้ว่าจ้างได้รับมอบงานจากผู้รับจ้าง หรือจากผู้รับจ้างรายใหม่ ในกรณีที่มีการบอกเลิกสัญญาตามข้อ ๗ หากมีเหตุชำรุดบกพร่องหรือเสียหายเกิดขึ้นจากการจ้างนี้ ภายในกำหนด ๓ (สาม) ปี (-) เดือน นับถัดจากวันที่ได้รับมอบงานดังกล่าว ซึ่งความชำรุดบกพร่อง หรือเสียหายนั้นเกิดจากความบกพร่องของผู้รับจ้างอันเกิดจากการใช้วัสดุที่ไม่ถูกต้องหรือทำไว้ไม่เรียบร้อย หรือทำไม่ถูกต้องตามมาตรฐานแห่งหลักวิชา ผู้รับจ้างจะต้องรีบทำการแก้ไขให้เป็นที่เรียบร้อยโดยไม่ชักช้า โดยผู้ว่าจ้างไม่ต้องออกเงินใดๆ ในการนี้ทั้งสิ้น หากผู้รับจ้างไม่กระทำการดังกล่าวภายในกำหนด ๑๕ (สิบห้า) วัน นับถัดจากวันที่ได้รับแจ้งเป็นหนังสือจากผู้ว่าจ้างหรือไม่ทำการแก้ไขให้ถูกต้องเรียบร้อยภายในเวลาที่ผู้ว่าจ้างกำหนด ให้ผู้ว่าจ้างมีสิทธิที่จะทำการนั้นเองหรือจ้างผู้อื่นให้ทำงานนั้น โดยผู้รับจ้างต้องเป็นผู้ออกค่าใช้จ่ายเองทั้งสิ้น

ในกรณีเร่งด่วนจำเป็นต้องรีบแก้ไขเหตุชำรุดบกพร่องหรือเสียหายโดยเร็ว และไม่อาจรอให้ ผู้รับจ้างแก้ไขในระยะเวลาที่กำหนดไว้ตามวรรคหนึ่งได้ ผู้ว่าจ้างมีสิทธิเข้าจัดการแก้ไขเหตุชำรุดบกพร่องหรือเสียหายนั้นเอง หรือจ้างผู้อื่นให้ซ่อมแซมความชำรุดบกพร่องหรือเสียหาย โดยผู้รับจ้างต้องรับผิดชอบชำระค่าใช้จ่ายทั้งหมด

การที่ผู้ว่าจ้างทำการนั้นเอง หรือจ้างผู้อื่นให้ทำงานนั้นแทนผู้รับจ้าง ไม่ทำให้ผู้รับจ้างหลุดพ้นจากความรับผิดตามสัญญา หากผู้รับจ้างไม่ชดเชยค่าใช้จ่ายหรือค่าเสียหายตามที่ผู้ว่าจ้างเรียกร้องผู้ว่าจ้างมีสิทธิบังคับจากหลักประกันการปฏิบัติตามสัญญาได้

ข้อ ๙ การจ้างช่วง

ผู้รับจ้างจะต้องไม่เอางานทั้งหมดหรือแต่บางส่วนแห่งสัญญานี้ไปจ้างช่วงอีกทอดหนึ่ง เว้นแต่การจ้างช่วงงานแต่บางส่วนที่ได้รับอนุญาตเป็นหนังสือจากผู้ว่าจ้างแล้ว การที่ผู้ว่าจ้างได้อนุญาตให้จ้างช่วงงานแต่บางส่วนดังกล่าวนี้ ไม่เป็นเหตุให้ผู้รับจ้างหลุดพ้นจากความรับผิดหรือพันธะหน้าที่ตามสัญญานี้ และผู้รับจ้างจะยังคงต้องรับผิดชอบในความผิด และความประมาทเลินเล่อของผู้รับจ้างช่วง หรือของตัวแทนหรือลูกจ้างของผู้รับจ้างช่วงนั้นทุกประการ

กรณีผู้รับจ้างไปจ้างช่วงงานแต่บางส่วนโดยฝ่าฝืนความในวรรคหนึ่ง ผู้รับจ้างต้องชำระค่าปรับให้แก่ผู้ว่าจ้างเป็นจำนวนเงินในอัตราร้อยละ ๑๒ (สิบสอง) ของวงเงินของงานที่จ้างช่วงตามสัญญา ทั้งนี้ ไม่ตัดสิทธิผู้ว่าจ้างในการบอกเลิกสัญญา

ข้อ ๑๐ การควบคุมงานของผู้รับจ้าง

ผู้รับจ้างจะต้องควบคุมงานที่รับจ้างอย่างเอาใจใส่ ด้วยประสิทธิภาพและความชำนาญ และในระหว่างทำงานที่รับจ้างจะต้องจัดให้มีผู้แทนซึ่งทำงานเต็มเวลา เป็นผู้รับผิดชอบควบคุมงานของผู้รับจ้าง ผู้แทนดังกล่าวจะต้องได้รับมอบอำนาจจากผู้รับจ้าง คำสั่งหรือคำแนะนำต่างๆ ที่ผู้ว่าจ้าง คณะกรรมการตรวจรับพัสดุ ผู้ควบคุมงาน หรือบริษัทที่ปรึกษาที่ผู้ว่าจ้างแต่งตั้งได้แจ้งแก่ผู้แทนเช่นว่านั้น ให้ถือว่าเป็นคำสั่งหรือคำแนะนำที่ได้แจ้งแก่ผู้รับจ้าง การแต่งตั้งผู้แทนตามข้อนี้จะต้องทำเป็นหนังสือ และต้องได้รับความเห็นชอบเป็นหนังสือจากผู้ว่าจ้าง การเปลี่ยนตัวหรือแต่งตั้งผู้แทนใหม่จะทำได้ หากไม่ได้รับความเห็นชอบเป็นหนังสือจากผู้ว่าจ้างก่อน

ผู้ว่าจ้างมีสิทธิที่จะขอให้เปลี่ยนตัวผู้แทนตามวรรคหนึ่ง โดยแจ้งเป็นหนังสือไปยังผู้รับจ้าง และผู้รับจ้างจะต้องทำการเปลี่ยนตัวผู้แทนนั้นโดยพลัน โดยไม่คิดค่าจ้างหรือราคาเพิ่ม หรืออ้างเป็นเหตุเพื่อขยายอายุสัญญาอันเนื่องมาจากเหตุนี้

ข้อ ๑๑ ความรับผิดชอบของผู้รับจ้าง

ผู้รับจ้างจะต้องรับผิดชอบต่ออุบัติเหตุ ความเสียหาย หรือภัยอันตรายใดๆ อันเกิดจากการปฏิบัติงานของผู้รับจ้าง และจะต้องรับผิดชอบต่อความเสียหายจากการกระทำของลูกจ้างหรือตัวแทนของผู้รับจ้าง และจากการปฏิบัติงานของผู้รับจ้างช่วงด้วย (ถ้ามี)

ความเสียหายใดๆ อันเกิดแก่งานที่ผู้รับจ้างได้ทำขึ้น แม้จะเกิดขึ้นเพราะเหตุสุดวิสัยก็ตาม ผู้รับจ้างจะต้องรับผิดชอบโดยซ่อมแซมให้คืนดีหรือเปลี่ยนให้ใหม่โดยค่าใช้จ่ายของผู้รับจ้างเอง เว้นแต่ความเสียหายนั้นเกิดจากความผิดของผู้ว่าจ้าง ทั้งนี้ ความรับผิดชอบของผู้รับจ้างดังกล่าวในข้อนี้จะสิ้นสุดลง เมื่อผู้ว่าจ้างได้รับมอบงานครั้งสุดท้าย ซึ่งหลังจากนั้นผู้รับจ้างคงต้องรับผิดชอบเพียงในกรณีชำรุดบกพร่องหรือความเสียหายดังกล่าวในข้อ ๘ เท่านั้น

ผู้รับจ้างจะต้องรับผิดชอบต่อบุคคลภายนอกในความเสียหายใดๆ อันเกิดจากการปฏิบัติงานของผู้รับจ้าง หรือลูกจ้างหรือตัวแทนของผู้รับจ้าง รวมถึงผู้รับจ้างช่วง (ถ้ามี) ตามสัญญานี้ หากผู้ว่าจ้างถูกเรียกร้องหรือฟ้องร้องหรือ ต้องชดใช้ค่าเสียหายให้แก่บุคคลภายนอกไปแล้ว ผู้รับจ้างจะต้องดำเนินการใดๆ เพื่อให้มีการว่าต่างแก่ต่างให้แก่ผู้ว่าจ้างโดยค่าใช้จ่ายของผู้รับจ้างเอง รวมทั้งผู้รับจ้างจะต้องชดใช้ค่าเสียหายนั้นๆ ตลอดจนค่าใช้จ่ายใดๆ อันเกิดจากการถูกเรียกร้องหรือถูกฟ้องร้องให้แก่ผู้ว่าจ้างทันที

ข้อ ๑๒ การจ่ายเงินแก่ลูกจ้าง

ผู้รับจ้างจะต้องจ่ายเงินแก่ลูกจ้างที่ผู้รับจ้างได้จ้างมาในอัตราและตามกำหนดเวลาที่ผู้รับจ้างได้ตกลงหรือทำสัญญาไว้ต่อลูกจ้างดังกล่าว

ถ้าผู้รับจ้างไม่จ่ายเงินค่าจ้างหรือค่าทดแทนอื่นใดแก่ลูกจ้างดังกล่าวในวรรคหนึ่งผู้ว่าจ้างมีสิทธิที่จะเอาเงินค่าจ้างที่จะต้องจ่ายแก่ผู้รับจ้างมาจ่ายให้แก่ลูกจ้างของผู้รับจ้างดังกล่าว และให้ถือว่าผู้ว่าจ้างได้จ่ายเงินจำนวนนั้นเป็นค่าจ้างให้แก่ผู้รับจ้างตามสัญญาแล้ว

ผู้รับจ้างจะต้องจัดให้มีประกันภัยสำหรับลูกจ้างทุกคนที่จ้างมาทำงาน โดยให้ครอบคลุมถึงความรับผิดทั้งปวงของผู้รับจ้าง รวมทั้งผู้รับจ้างช่วง (ถ้ามี) ในกรณีความเสียหายที่คิดค่าสินไหมทดแทนได้ตามกฎหมาย ซึ่งเกิดจากอุบัติเหตุหรือภัยอันตรายใดๆ ต่อลูกจ้างหรือบุคคลอื่นที่ผู้รับจ้าง หรือผู้รับจ้างช่วงจ้างมาทำงาน ผู้รับจ้างจะต้องส่งมอบกรมธรรม์ประกันภัยดังกล่าวพร้อมทั้งหลักฐานการชำระเบี้ยประกันให้แก่ผู้ว่าจ้างเมื่อผู้ว่าจ้างเรียกร้อง

ข้อ ๑๓ การตรวจงานจ้าง

ถ้าผู้ว่าจ้างแต่งตั้งคณะกรรมการตรวจรับพัสดุ ผู้ควบคุมงาน หรือบริษัทที่ปรึกษา เพื่อควบคุมการทำงานของผู้รับจ้าง คณะกรรมการตรวจรับพัสดุ ผู้ควบคุมงาน หรือบริษัทที่ปรึกษานั้น มีอำนาจเข้าไปตรวจการทำงานในโรงงานและสถานที่ก่อสร้างได้ทุกเวลา และผู้รับจ้างจะต้องอำนวยความสะดวกและให้ความช่วยเหลือในการนั้นตามสมควร

การที่มีคณะกรรมการตรวจรับพัสดุ ผู้ควบคุมงาน หรือบริษัทที่ปรึกษานั้น หากทำให้ผู้รับจ้างพ้นความรับผิดชอบตามสัญญานี้ข้อใดข้อหนึ่งไม่

ข้อ ๑๔ แบบรูปและรายการละเอียดคลาดเคลื่อน

ผู้รับจ้างรับรองว่าได้ตรวจสอบและทำความเข้าใจในแบบรูปและรายการละเอียดโดยถี่ถ้วนแล้ว หากปรากฏว่าแบบรูปและรายการละเอียดนั้นผิดพลาดหรือคลาดเคลื่อนไปจากหลักการทางวิศวกรรมหรือทางเทคนิค ผู้รับจ้างตกลงที่จะปฏิบัติตามคำวินิจฉัยของผู้ว่าจ้าง คณะกรรมการตรวจรับพัสดุ ผู้ควบคุมงาน หรือบริษัทที่ปรึกษา ที่ผู้ว่าจ้างแต่งตั้ง เพื่อให้งานแล้วเสร็จบริบูรณ์ คำวินิจฉัยดังกล่าวให้ถือเป็นที่สุด โดยผู้รับจ้างจะคิดค่าจ้าง ค่าเสียหาย หรือค่าใช้จ่ายใดๆ เพิ่มขึ้นจากผู้ว่าจ้าง หรือขอขยายอายุสัญญาไม่ได้

ข้อ ๑๕ การควบคุมงานโดยผู้ว่าจ้าง

ผู้รับจ้างตกลงว่าคณะกรรมการตรวจรับพัสดุ ผู้ควบคุมงาน หรือบริษัทที่ปรึกษาที่ผู้ว่าจ้างแต่งตั้ง มีอำนาจที่จะตรวจสอบและควบคุมงานเพื่อให้เป็นไปตามสัญญา และ มีอำนาจที่จะสั่งให้แก้ไขเปลี่ยนแปลงเพิ่มเติม หรือตัดทอนซึ่งงานตามสัญญา หากผู้รับจ้างขัดขืนไม่ปฏิบัติตาม ผู้ว่าจ้าง คณะกรรมการตรวจรับพัสดุ ผู้ควบคุมงาน หรือบริษัทที่ปรึกษา มีอำนาจที่จะสั่งให้หยุดการนั้นชั่วคราวได้ ความล่าช้าในกรณีเช่นนี้ ผู้รับจ้างจะถือเป็นเหตุขอขยายระยะเวลาการปฏิบัติงานตามสัญญาหรือเรียกร้องค่าเสียหายใดๆ ไม่ได้ทั้งสิ้น

ข้อ ๑๖ งานพิเศษและการแก้ไขงาน

ผู้ว่าจ้างมีสิทธิที่จะสั่งเป็นหนังสือให้ผู้รับจ้างทำงานพิเศษซึ่งไม่ได้แสดงไว้หรือรวมอยู่ในเอกสารสัญญา หากงานพิเศษนั้นๆ อยู่ในขอบข่ายทั่วไปแห่งวัตถุประสงค์ของสัญญา นอกจากนี้ ผู้ว่าจ้างยังมีสิทธิสั่งให้เปลี่ยนแปลงหรือแก้ไขแบบรูปและข้อกำหนดต่างๆ ในเอกสารสัญญานี้ด้วย

อัตราค่าจ้างหรือราคาที่กำหนดไว้ในสัญญานี้ ให้กำหนดใช้สำหรับงานพิเศษหรืองานที่เพิ่มเติมขึ้น หรือตัดทอนลงทั้งปวงตามคำสั่งของผู้ว่าจ้าง หากในสัญญาไม่ได้กำหนดไว้ถึงอัตราค่าจ้าง หรือราคาใดๆ ที่จะนำมาใช้สำหรับงานพิเศษหรืองานที่เพิ่มขึ้นหรือลดลงดังกล่าว ผู้ว่าจ้างและผู้รับจ้างจะได้ตกลงกันที่จะกำหนดอัตราค่าจ้าง หรือราคาที่เพิ่มขึ้นหรือลดลง รวมทั้งการขยายระยะเวลา (ถ้ามี) กันใหม่เพื่อความเหมาะสม ในกรณีที่ตกลงกันไม่ได้ ผู้ว่าจ้างจะกำหนดอัตราค่าจ้างหรือราคาตามแต่ผู้ว่าจ้างจะเห็นว่าเหมาะสมและถูกต้อง ซึ่งผู้รับจ้างจะต้องปฏิบัติตามคำสั่งของผู้ว่าจ้างไปก่อนเพื่อมิให้เกิดความเสียหายแก่งานที่จ้าง

ข้อ ๑๗ ค่าปรับ

หากผู้รับจ้างไม่สามารถทำงานให้แล้วเสร็จภายในเวลาที่กำหนดไว้ในสัญญาและผู้ว่าจ้างยังมีได้ บอกลีกสัญญา ผู้รับจ้างจะต้องชำระค่าปรับให้แก่ผู้ว่าจ้างเป็นจำนวนเงินวันละ.....(ร้อยละ ๐.๒๕).....บาท (.....) และจะต้องชำระค่าใช้จ่ายในการควบคุมงาน (ถ้ามี) ในเมื่อผู้ว่าจ้างต้องจ้างผู้ควบคุมงานอีกต่อหนึ่งเป็นจำนวนเงินวันละ.....บาท (.....) นับถัดจากวันที่ครบ กำหนดเวลาแล้วเสร็จของงานตามสัญญาหรือวันที่ผู้ว่าจ้างได้ขยายเวลาทำงานให้จนถึงวันที่ทำงานแล้วเสร็จจริง นอกจากนี้ ผู้รับจ้างยอมให้ผู้ว่าจ้างเรียกค่าเสียหายอันเกิดขึ้นจากการที่ ผู้รับจ้างทำงานล่าช้าเฉพาะส่วนที่เกินกว่า จำนวนค่าปรับและค่าใช้จ่ายดังกล่าวได้อีกด้วย

ในระหว่างที่ผู้ว่าจ้างยังมีได้บอกลีกสัญญานั้น หากผู้ว่าจ้างเห็นว่าผู้รับจ้างจะไม่สามารถปฏิบัติ ตามสัญญาต่อไปได้ ผู้ว่าจ้างจะใช้สิทธิบอกลีกสัญญาและใช้สิทธิตามข้อ ๑๘ ก็ได้ และถ้าผู้ว่าจ้าง ได้แจ้งข้อเรียกร้อง ไปยังผู้รับจ้างเมื่อครบกำหนดเวลาแล้วเสร็จของงานขอให้ชำระค่าปรับแล้ว ผู้ว่าจ้างมีสิทธิ ที่จะปรับผู้รับจ้างจนถึงวัน บอกลีกสัญญาได้อีกด้วย

ข้อ ๑๘ สิทธิของผู้ว่าจ้างภายหลังบอกเลิกสัญญา

ในกรณีที่ผู้ว่าจ้างบอกเลิกสัญญา ผู้ว่าจ้างอาจทำงานนั้นเองหรือว่าจ้างผู้อื่นให้ทำงานนั้นต่อจนแล้วเสร็จก็ได้ ผู้ว่าจ้างหรือผู้ที่รับจ้างทำงานนั้นต่อมีสิทธิใช้เครื่องใช้ในการก่อสร้าง สิ่งก่อสร้างขึ้นชั่วคราวสำหรับงานก่อสร้างและวัสดุต่างๆ ซึ่งเห็นว่าจะต้องสงวนเอาไว้เพื่อการปฏิบัติงานตามสัญญาตามที่เห็นสมควร

ในกรณีดังกล่าว ผู้ว่าจ้างมีสิทธิริบหรือบังคับจากหลักประกันการปฏิบัติตามสัญญาทั้งหมดหรือบางส่วน ตามแต่จะเห็นสมควร นอกจากนั้น ผู้รับจ้างจะต้องรับผิดชอบในค่าเสียหายซึ่งเป็นจำนวนเกินกว่าหลักประกัน การปฏิบัติตามสัญญา รวมทั้งค่าใช้จ่ายที่เพิ่มขึ้นในการทำงานนั้นต่อให้แล้วเสร็จตามสัญญา ตลอดจนค่าใช้จ่ายในการควบคุมงานเพิ่ม (ถ้ามี) ซึ่งผู้ว่าจ้างจะหักเอาจากเงินประกันผลงานหรือจำนวนเงินใดๆ ที่จะจ่ายให้แก่ผู้รับจ้างก็ได้

ข้อ ๑๙ การบังคับค่าปรับ ค่าเสียหาย และค่าใช้จ่าย

ในกรณีที่ผู้รับจ้างไม่ปฏิบัติตามสัญญาข้อใดข้อหนึ่งด้วยเหตุใดๆ ก็ตาม จนเป็นเหตุให้เกิดค่าปรับ ค่าเสียหาย หรือค่าใช้จ่ายแก่ผู้ว่าจ้าง ผู้รับจ้างต้องชดใช้ค่าปรับ ค่าเสียหาย หรือค่าใช้จ่ายดังกล่าวให้แก่ผู้ว่าจ้างโดยสิ้นเชิงภายในกำหนด ๑๕ (สิบห้า) วัน นับถัดจากวันที่ได้รับแจ้งเป็นหนังสือจากผู้ว่าจ้าง หากผู้รับจ้างไม่ชดใช้ให้ถูกต้องครบถ้วนภายในระยะเวลาดังกล่าวให้ผู้ว่าจ้างมีสิทธิที่จะหักเอาจากจำนวนเงินค่าจ้างที่ต้องชำระ หรือจากเงินประกันผลงานของผู้รับจ้าง หรือบังคับจากหลักประกันการปฏิบัติตามสัญญาได้ทันที

หากค่าปรับ ค่าเสียหาย หรือค่าใช้จ่ายที่บังคับจากเงินค่าจ้างที่ต้องชำระเงิน ประกันผลงานหรือหลักประกันการปฏิบัติตามสัญญาแล้วยังไม่เพียงพอ ผู้รับจ้างยินยอมชำระส่วนที่เหลือที่ยังขาดอยู่จนครบถ้วนตามจำนวนค่าปรับ ค่าเสียหาย หรือค่าใช้จ่ายนั้น ภายในกำหนด...๗ (เจ็ด)...วัน นับถัดจากวันที่ได้รับแจ้งเป็นหนังสือจากผู้ว่าจ้าง

หากมีเงินค่าจ้างตามสัญญาที่หักไว้จ่ายเป็นค่าปรับ ค่าเสียหาย หรือค่าใช้จ่ายแล้วยังเหลืออยู่อีกเท่าใด ผู้ว่าจ้างจะคืนให้แก่ผู้รับจ้างทั้งหมด

ข้อ ๒๐ การทำบริเวณก่อสร้างให้เรียบร้อย

ผู้รับจ้างจะต้องรักษาบริเวณสถานที่ปฏิบัติงานตามสัญญานี้ รวมทั้งโรงงานหรือสิ่งอำนวยความสะดวกในการทำงานของผู้รับจ้าง ลูกจ้าง ตัวแทน หรือผู้รับจ้างช่วง (ถ้ามี) ให้สะอาด ปลอดภัยและมีประสิทธิภาพในการใช้งานตลอดระยะเวลาการจ้าง และเมื่อทำงานเสร็จสิ้นแล้วจะต้องขนย้ายบรรดาเครื่องใช้ในการทำงานรวมทั้งวัสดุ ขยะ มูลฝอย และสิ่งก่อสร้างชั่วคราวต่างๆ (ถ้ามี) ทั้งจะต้องกลบเกลี่ยพื้นดินให้เรียบร้อยเพื่อให้บริเวณทั้งหมดอยู่ในสภาพที่สะอาดและ ใช้การได้ทันที

ข้อ ๒๑ การงดหรือลดค่าปรับ หรือการขยายเวลาปฏิบัติงานตามสัญญา

ในกรณีที่มีเหตุเกิดจากความผิดหรือความบกพร่องของฝ่ายผู้ว่าจ้าง หรือเหตุสุดวิสัย หรือเกิดจากพฤติการณ์อันหนึ่งอันใดที่ผู้รับจ้างไม่ต้องรับผิดชอบตามกฎหมาย หรือเหตุอื่นตามที่กำหนดในกฎกระทรวง ซึ่งออกตามความ ในกฎหมายว่าด้วยการจัดซื้อจัดจ้างและการบริหารพัสดุภาครัฐ ทำให้ผู้รับจ้างไม่สามารถทำงานให้แล้วเสร็จตามเงื่อนไขและกำหนดเวลาแห่งสัญญานี้ได้ ผู้รับจ้างจะต้องแจ้งเหตุหรือพฤติการณ์ดังกล่าวพร้อมหลักฐานเป็นหนังสือให้ผู้ว่าจ้างทราบ เพื่อของดหรือลดค่าปรับ หรือขยายเวลาทำงานออกไปภายใน ๑๕ (สิบห้า) วัน นับถัดจากวันที่เหตุอันสิ้นสุดลงหรือตามที่กำหนดในกฎกระทรวงดังกล่าว แล้วแต่กรณี

ถ้าผู้รับจ้างไม่ปฏิบัติให้เป็นไปตามความในวรรคหนึ่ง ให้ถือว่าผู้รับจ้างได้สละสิทธิเรียกร้องในการที่จะขอลดหรือลดค่าปรับ หรือขยายเวลาทำงานออกไปโดยไม่มีเงื่อนไขใดๆ ทั้งสิ้น เว้นแต่กรณีเหตุเกิดจากความผิดหรือความบกพร่องของฝ่ายผู้ว่าจ้างซึ่งมีหลักฐานชัดเจนหรือผู้ว่าจ้างทราบที่อยู่แล้วตั้งแต่ต้น

การงดหรือลดค่าปรับ หรือขยายกำหนดเวลาทำงานตามวรรคหนึ่ง อยู่ในดุลพินิจของผู้ว่าจ้างที่จะพิจารณาตามที่เห็นสมควร

ข้อ ๒๒ การใช้เรือไทย

ในการปฏิบัติตามสัญญาฯ นี้ หากผู้รับจ้างจะต้องส่งหรือนำของเข้ามาจากต่างประเทศรวมทั้งเครื่องมือและอุปกรณ์ที่ต้องนำเข้ามาเพื่อปฏิบัติงานตามสัญญา ไม่ว่าผู้รับจ้างจะเป็นผู้นำของเข้ามาเองหรือนำเข้ามาโดยผ่านตัวแทนหรือบุคคลอื่นใด ถ้าสิ่งของนั้นต้องนำเข้ามาโดยทางเรือในเส้นทางเดินเรือที่มีเรือไทยเดินอยู่และสามารถให้บริการรับขนได้ตามที่รัฐมนตรีว่าการกระทรวงคมนาคมประกาศกำหนด ผู้รับจ้างต้องจัดการให้สิ่งของดังกล่าวบรรทุก โดยเรือไทยหรือเรือที่มีสิทธิเช่นเดียวกับเรือไทยจากต่างประเทศมายังประเทศไทย เว้นแต่จะได้รับอนุญาตจากกรมเจ้าท่าก่อนบรรทุกของนั้นลงเรืออื่นที่มีใช้เรือไทย หรือเป็นของที่รัฐมนตรีว่าการกระทรวงคมนาคมประกาศยกเว้นให้บรรทุกโดยเรืออื่นได้ ทั้งนี้ไม่ว่าการส่งหรือนำเข้าสิ่งของดังกล่าวจากต่างประเทศจะเป็นแบบใด

ในการส่งมอบงานตามสัญญาฯ ให้แก่ผู้ว่าจ้าง ถ้างานนั้นมีสิ่งของตามวรรคหนึ่งผู้รับจ้างจะต้องส่งมอบใบตราส่ง (Bill of Lading) หรือสำเนาใบตราส่งสำหรับของนั้น ซึ่งแสดงว่าได้บรรทุกมาโดยเรือไทยหรือเรือที่มีสิทธิเช่นเดียวกับเรือไทยให้แก่ผู้ว่าจ้างพร้อมกับการส่งมอบงานด้วย

ในกรณีที่สิ่งของดังกล่าวไม่ได้บรรทุกจากต่างประเทศมายังประเทศไทยโดยเรือไทยหรือเรือที่มีสิทธิเช่นเดียวกับเรือไทย ผู้รับจ้างต้องส่งมอบหลักฐานซึ่งแสดงว่าได้รับอนุญาตจากกรมเจ้าท่า ให้บรรทุกของโดยเรืออื่นได้หรือหลักฐานซึ่งแสดงว่าได้ชำระค่าธรรมเนียมพิเศษเนื่องจากการไม่บรรทุกของโดยเรือไทยตามกฎหมายว่าด้วยการส่งเสริมการพาณิชย์แล้วอย่างใดอย่างหนึ่งแก่ผู้ว่าจ้างด้วย

ในกรณีที่ผู้รับจ้างไม่ส่งมอบหลักฐานอย่างใดอย่างหนึ่งดังกล่าวในวรรคสองและวรรคสาม ให้แก่ผู้ว่าจ้าง แต่จะขอส่งมอบงานดังกล่าวให้ผู้ว่าจ้างก่อนโดยไม่รับชำระเงินค่าจ้าง ผู้ว่าจ้างมีสิทธิรับงานดังกล่าวไว้ก่อน และชำระเงินค่าจ้างเมื่อผู้รับจ้างได้ปฏิบัติถูกต้องครบถ้วนดังกล่าวแล้วได้

ข้อ ๒๓ มาตรฐานฝีมือช่าง

ผู้รับจ้างตกลงเป็นเงื่อนไขสำคัญว่า ผู้รับจ้างจะต้องตกลงว่าในการปฏิบัติงานก่อสร้างดังกล่าว ผู้ยื่นข้อเสนอจะต้องมีและใช้ผู้ผ่านการทดสอบ มาตรฐานฝีมือช่าง หรือผู้ผ่านการทดสอบมาตรฐานฝีมือช่างจากคณะกรรมการกำหนดมาตรฐานและทดสอบฝีมือแรงงานหรือสถาบันของทางราชการอื่นหรือสถาบันเอกชนที่ทางราชการรับรอง หรือผู้มีวุฒิปริญญา ปวช. ปวส. และปวท. หรือเทียบเท่าจากสถาบันการศึกษาที่ ก.พ. รับรองให้เข้ารับราชการได้ ในอัตราไม่ต่ำกว่าร้อยละ ๑๐ ของแต่ละสาขาช่างแต่ละช่างจะต้องมีจำนวนช่างอย่างน้อย ๑ คน ในแต่ละสาขาช่าง ดังต่อไปนี้

๒๓.๑ ช่างก่อสร้างหรือช่างโยธา

๒๓.๒ ช่างไฟฟ้า

ผู้รับจ้างจะต้องจัดทำบัญชีแสดงจำนวนช่างทั้งหมดโดยจำแนกตามแต่ละสาขาช่างและระดับช่าง พร้อมกับระบุรายชื่อช่างผู้มีวุฒิปริญญาหรือปวช. ในวรรคหนึ่ง นำมาแสดงพร้อมหลักฐานต่างๆ ต่อคณะกรรมการตรวจ

รับพัสดุ หรือผู้ควบคุมงานก่อนเริ่มลงมือทำงาน และพร้อมที่จะให้ผู้ว่าจ้างหรือเจ้าหน้าที่ของผู้ว่าจ้างตรวจสอบดูได้ ตลอดเวลาทำงานตามสัญญาของผู้รับจ้าง

ข้อ ๒๔ การปรับราคาค่าจ้าง

ผู้ว่าจ้างและผู้รับจ้าง ตกลงกันให้ใช้สัญญาปรับราคาได้ สำหรับราคางานก่อสร้างตามสัญญา นี้ โดยการนำสูตร Escalation Factor (K) มาใช้คำนวณราคาค่างานที่เปลี่ยนแปลงไป โดยวิธีการต่อไปนี้ ตามเงื่อนไข หลักเกณฑ์ สูตรและวิธีคำนวณที่ใช้กับสัญญาแบบปรับราคาได้ตามมติคณะรัฐมนตรีเมื่อวันที่ ๒๒ สิงหาคม ๒๕๓๒ เรื่องการพิจารณาช่วยเหลือผู้ประกอบการอาชีพงานก่อสร้าง ตามหนังสือสำนักเลขาธิการคณะรัฐมนตรี ที่ นร ๐๒๐๓/ว๑๐๙ ลงวันที่ ๒๔ สิงหาคม ๒๕๓๒

สูตรการปรับราคา (สูตรค่า K) จะต้องคงที่ที่ระดับที่กำหนดไว้ในวันแล้วเสร็จตามที่กำหนดไว้ในสัญญา หรือภายในระยะเวลาที่ ผู้ว่าจ้าง ได้ขยายออกไป โดยจะใช้สูตรของทางราชการที่ได้ระบุตามภาคผนวก ๔

สัญญานี้ทำขึ้นเป็นสองฉบับ มีข้อความถูกต้องตรงกัน คู่สัญญาได้อ่านและเข้าใจข้อความโดยละเอียดตลอดแล้ว จึงได้ลงลายมือชื่อ พร้อมทั้งประทับตรา (ถ้ามี) ไว้เป็นสำคัญต่อหน้าพยานและคู่สัญญาต่างยี่ดื้อไว้ ฝ่ายละหนึ่งฉบับ

(ลงชื่อ).....ผู้ว่าจ้าง
(.....)

(ลงชื่อ).....ผู้รับจ้าง
(.....)

(ลงชื่อ).....พยาน
(.....)

(ลงชื่อ).....พยาน
(.....)

เอกสารแนบท้ายประกาศประกวดราคาจ้างก่อสร้างด้วยวิธีประกวดราคาอิเล็กทรอนิกส์ (e-bidding) ข้อ ๑.๔ (๑)

แบบหนังสือคำประกัน

(หลักประกันการเสนอราคาการจ้าง)

เอกสารแนบท้ายประกวดราคาจ้างเลขที่ คค ๐๖๑๒๖/eb/ ๑๕ /๒๕๖๘ ลงวันที่ 16 ส.ค. 2567

เลขที่.....

วันที่.....

ข้าพเจ้า.....(ชื่อธนาคาร/บริษัทเงินทุน).....สำนักงานตั้งอยู่เลขที่.....ถนน.....
ตำบล/แขวง.....อำเภอ/เขต.....จังหวัด.....โดย.....
ผู้มีอำนาจลงนามผูกพันธนาคาร/บริษัทเงินทุน ขอทำหนังสือคำประกันฉบับนี้ให้ไว้ต่อ.....ชื่อหน่วยงานของรัฐผู้ประกวดราคา)
.....ดังมีข้อความต่อไปนี้

๑. ตามที่.....(ชื่อผู้ยื่นข้อเสนอ.....)ได้ยื่นขอประกวดราคาสำหรับการจัดจ้าง.....
ตามเอกสารประกวดราคาเลขที่..... ซึ่งต้องวางหลักประกันของตามเงื่อนไขการประกวดราคาต่อ
.....(ชื่อหน่วยงานของรัฐผู้ประกวดราคา)..... เป็นจำนวนเงิน.....บาท (.....) นั้น
ข้าพเจ้ายินยอมผูกพันตนโดยไม่มีเงื่อนไขที่จะคำประกันการชำระเงินตามสิทธิเรียกร้องของ.....
(ชื่อหน่วยงานของรัฐผู้ประกวดราคา)..... จำนวนไม่เกินบาท (.....)
ในฐานะเป็นลูกหนี้รวม ในกรณี.....(ชื่อผู้ยื่นข้อเสนอ)..... ไม่ปฏิบัติตามเงื่อนไขในการประกวดราคาอันเป็นเหตุให้
.....(ชื่อหน่วยงานของรัฐผู้ประกวดราคา)..... มีสิทธิริบหลักประกันของประกวดราคาหรือชดใช้ค่าเสียหายใด ๆ
รวมทั้งกรณีที่.....(ชื่อผู้ยื่นข้อเสนอ).....ได้ถอนใบเสนอราคาของตนภายในระยะเวลาที่ใบเสนอราคายังมีผลอยู่
หรือมิได้ไปลงนามในสัญญาเมื่อได้รับแจ้งไปทำสัญญา หรือมิได้วางหลักประกันสัญญาภายในระยะเวลาที่กำหนดในเอกสาร
ประกวดราคา โดย.....(ชื่อหน่วยงานของรัฐผู้ประกวดราคา)..... ไม่จำเป็นต้องเรียกร้องให้(ชื่อผู้ยื่นข้อเสนอ).....
ชำระหนี้ก่อน

๒. หนังสือคำประกันนี้มีผลใช้บังคับตั้งแต่วันที่.....เดือน.....พ.ศ. ถึงวันที่.....
เดือน.....พ.ศ. และข้าพเจ้าจะไม่เพิกถอนการคำประกันนี้ภายในระยะเวลาที่กำหนดไว้

๓. ถ้า.....(ชื่อผู้ยื่นข้อเสนอ)..... ขยายกำหนดเวลายื่นราคาของการเสนอราคาออกไป ข้าพเจ้า
ยินยอมที่จะขยายกำหนดระยะเวลาการคำประกันนี้ออกไปตลอดระยะเวลายื่นราคาที่ได้ขยายออกไปดังกล่าว
ข้าพเจ้าได้ลงนามและประทับตราไว้ต่อหน้าพยานเป็นสำคัญ

(ลงชื่อ).....ผู้คำประกัน

(.....)

ตำแหน่ง.....

(ลงชื่อ).....พยาน

(.....)

(ลงชื่อ).....พยาน

(.....)

(นายปกรณ์ ศรีปานวงศ์)

ผู้อำนวยการสำนักงานทางหลวงที่ ๑๐ (นครราชสีมา)

ปฏิบัติราชการแทน อธิบดีกรมทางหลวง

เอกสารแนบท้ายประกาศประกวดราคาจ้างก่อสร้างด้วยวิธีประกวดราคาอิเล็กทรอนิกส์ (e-bidding) ข้อ ๑.๔ (๒)
แบบหนังสือค้ำประกัน
(หลักประกันสัญญาจ้าง)
(กรณีปกติ)

เอกสารแนบท้ายประกวดราคาจ้างเลขที่ คค ๐๖๑๒๖/eb/ ๑๕ /๒๕๖๘ ลงวันที่ 16 ธ.ค. 2567

เลขที่.....

วันที่.....

ข้าพเจ้า.....(ชื่อธนาการ).....สำนักงานตั้งอยู่เลขที่.....ถนน.....
ตำบล/แขวง.....อำเภอ/เขต.....จังหวัด.....โดย.....ผู้มีอำนาจลงนามผูกพัน
ธนาการ ขอทำหนังสือค้ำประกันฉบับนี้ไว้ต่อ.....(ชื่อหน่วยงานของรัฐผู้ว่าจ้าง)..... ซึ่งต่อไปนี้เรียกว่า “ผู้ว่าจ้าง”
ดังมีข้อความต่อไปนี้

๑. ตามที่.....(ชื่อผู้รับจ้าง).....ซึ่งต่อไปนี้เรียกว่า “ผู้รับจ้าง” ได้
ทำสัญญาจ้าง.....กับผู้ว่าจ้างตามสัญญาเลขที่.....ลงวันที่.....เดือน.....
พ.ศ. ซึ่งผู้รับจ้างต้องวางหลักประกันการปฏิบัติตามสัญญาต่อผู้ว่าจ้างเป็นจำนวนเงิน.....บาท
(.....) ซึ่งเท่ากับร้อยละ.....(.....) ของมูลค่าทั้งหมดของสัญญา
ข้าพเจ้ายินยอมผูกพันตนโดยไม่มีเงื่อนไขที่จะค้ำประกันในการชำระเงินให้ตามสิทธิเรียกร้องของผู้ว่าจ้าง
จำนวนไม่เกินบาท (.....) ในฐานะเป็นลูกหนี้ร่วม ในกรณีที่ผู้รับจ้าง
ก่อให้เกิดความเสียหายใด ๆ หรือต้องชำระค่าปรับ หรือค่าใช้จ่ายใด ๆ หรือผู้รับจ้างมิได้ปฏิบัติตามภาระหน้าที่ใด ๆ ที่กำหนด
ในสัญญาดังกล่าวข้างต้น ทั้งนี้โดยผู้ว่าจ้างไม่จำเป็นต้องเรียกร้องให้ผู้รับจ้างชำระหนี้ก่อน

๒. หนังสือค้ำประกันนี้มีผลใช้บังคับตั้งแต่วันที่.....เดือน.....พ.ศ. ถึงวันที่
เดือน.....พ.ศ. และข้าพเจ้าจะไม่เพิกถอนการค้ำประกันภายในระยะเวลาที่กำหนดไว้

๓. หากผู้ว่าจ้างได้ขยายระยะเวลาให้แก่ผู้รับจ้าง ให้ถือว่าข้าพเจ้ายินยอมในกรณีนั้น ๆ ด้วย โดยให้ขยาย
ระยะเวลาการค้ำประกันนี้ออกไปตลอดระยะเวลาที่ผู้ว่าจ้างได้ขยายระยะเวลาให้แก่ผู้รับจ้างดังกล่าวข้างต้น
ข้าพเจ้าได้ลงนามและประทับตราไว้ต่อหน้าพยานเป็นสำคัญ

(ลงชื่อ).....ผู้ค้ำประกัน

(.....)

ตำแหน่ง.....

(ลงชื่อ).....พยาน

(.....)

(ลงชื่อ).....พยาน

(.....)

*หมายเหตุ : กรณีลงนามในสัญญาจ้างตามปกติ ให้หน่วยงานของรัฐระบุวันที่หนังสือค้ำประกันเริ่มมีผลใช้บังคับให้มีผล
ตั้งแต่วันที่ทำสัญญาจ้าง

(นายปกรณ์ ศรีปานวงศ์)

ผู้อำนวยการสำนักงานทางหลวงที่ ๑๐ (นครราชสีมา)

ปฏิบัติราชการแทน อธิบดีกรมทางหลวง

เอกสารแนบท้ายประกาศประกวดราคาจ้างก่อสร้างด้วยวิธีประกวดราคาอิเล็กทรอนิกส์ (e-bidding) ข้อ ๑.๔ (๒)
แบบหนังสือค้ำประกัน
(หลักประกันสัญญาจ้าง)
(กรณีสัญญาจ้างมีผลย้อนหลัง)

เอกสารแนบท้ายประกวดราคาจ้างเลขที่ คค ๐๖๑๒๖/eb/ ๑๕๒ /๒๕๖๘ ลงวันที่ 16 ธ.ค. 2567

เลขที่.....

วันที่.....

ข้าพเจ้า.....(ชื่อธนาคาร).....สำนักงานตั้งอยู่เลขที่.....ถนน.....
ตำบล/แขวง.....อำเภอ/เขต.....จังหวัด.....โดย.....ผู้มีอำนาจลงนามผูกพัน
ธนาคาร ขอทำหนังสือค้ำประกันฉบับนี้ไว้ต่อ.....(ชื่อหน่วยงานของรัฐผู้ว่าจ้าง)..... ซึ่งต่อไปนี้เรียกว่า “ผู้ว่าจ้าง”
ดังมีข้อความต่อไปนี้

๒. ตามที่.....(ชื่อผู้รับจ้าง).....ซึ่งต่อไปนี้เรียกว่า “ผู้รับจ้าง” ได้
ทำสัญญาจ้าง.....กับผู้ว่าจ้างตามสัญญาเลขที่.....ลงวันที่.....เดือน.....พ.ศ.....
โดยให้มีผลย้อนหลังไปจนถึงวันที่.....เดือน.....พ.ศ.....ซึ่งผู้รับจ้างต้องวางหลักประกันการปฏิบัติตาม
สัญญาต่อผู้ว่าจ้าง เป็นจำนวนเงิน.....บาท (.....) ซึ่งเท่ากับร้อยละ.....
(.....) ของมูลค่าทั้งหมดของสัญญา

ข้าพเจ้ายินยอมผูกพันตนโดยไม่มีเงื่อนไขที่จะค้ำประกันในการชำระเงินให้ตามสิทธิเรียกร้องของผู้ว่าจ้าง
จำนวนไม่เกิน.....บาท (.....) ในฐานะเป็นลูกหนี้ร่วม ในกรณีที่ผู้รับจ้าง
ก่อให้เกิดความเสียหายใด ๆ หรือต้องชำระค่าปรับ หรือค่าใช้จ่ายใด ๆ หรือผู้รับจ้างมิได้ปฏิบัติตามภาระหน้าที่ใด ๆ ที่กำหนด
ในสัญญาดังกล่าวข้างต้น ทั้งนี้ โดยผู้ว่าจ้างไม่จำเป็นต้องเรียกร้องให้ผู้รับจ้างชำระหนี้ก่อน

๓. หนังสือค้ำประกันนี้มีผลใช้บังคับตั้งแต่วันที่.....เดือน.....พ.ศ.....ถึงวันที่
เดือน.....พ.ศ..... และข้าพเจ้าจะไม่เพิกถอนการค้ำประกันภายในระยะเวลาที่กำหนดไว้

๓. หากผู้ว่าจ้างได้ขยายระยะเวลาให้แก่ผู้รับจ้าง ให้ถือว่าข้าพเจ้ายินยอมในกรณีนั้น ๆ ด้วย โดยให้ขยาย
ระยะเวลาการค้ำประกันนี้ออกไปตลอดระยะเวลาที่ผู้ว่าจ้างได้ขยายระยะเวลาให้แก่ผู้รับจ้างดังกล่าวข้างต้น
ข้าพเจ้าได้ลงนามและประทับตราไว้ต่อหน้าพยานเป็นสำคัญ

(ลงชื่อ).....ผู้ค้ำประกัน

(.....)

ตำแหน่ง.....

(ลงชื่อ).....พยาน

(.....)

(ลงชื่อ).....พยาน

(.....)

*หมายเหตุ : กรณีที่หน่วยงานของรัฐได้รับการอนุมัติยกเว้นหรือผ่อนผันจากคณะกรรมการวินิจฉัยปัญหาการจัดซื้อจัดจ้าง
และการบริหารพัสดุภาครัฐให้สัญญาจ้างมีผลใช้บังคับย้อนหลังไปจนถึงวันที่เริ่มต้นปีงบประมาณ หรือวันที่มีการจ้างจริง ให้
หน่วยงานของรัฐระบุวันที่หนังสือค้ำประกันเริ่มมีผลใช้บังคับให้มีผลไปจนถึงวันดังกล่าว

(นายปกรณ์ ศรีปานวงศ์)

ผู้อำนวยการสำนักงานทางหลวงที่ ๑๐ (นครราชสีมา)

ปฏิบัติราชการแทน อธิบดีกรมทางหลวง

แบบหนังสือคำประกัน

(หลักประกันการรับเงินค่าจ้างล่วงหน้า)

เอกสารแนบท้ายประกวดราคาจ้างเลขที่ คค ๐๖๑๒๖/eb/ ๑๕ /๒๕๖๘ ลงวันที่ 16 ธ.ค. 2567

เลขที่.....

วันที่.....

ข้าพเจ้า.....(ชื่อธนาคาร).....สำนักงานตั้งอยู่เลขที่.....ถนน.....
ตำบล/แขวง.....อำเภอ/เขต.....จังหวัด.....โดย.....ผู้มีอำนาจลงนามผูกพัน
ธนาคาร ขอทำหนังสือคำประกันฉบับนี้ให้ไว้ต่อ.....(ชื่อหน่วยงานของรัฐผู้ว่าจ้าง)..... ซึ่งต่อไปนี้เรียกว่า “ผู้ว่าจ้าง”
ดังมีข้อความต่อไปนี้

๑. ตามที่.....(ชื่อผู้รับจ้าง).....ซึ่งต่อไปนี้เรียกว่า “ผู้รับจ้าง” ได้
ทำสัญญากับผู้ว่าจ้าง ตามสัญญาเลขที่.....ลงวันที่.....เดือน.....พ.ศ. ซึ่งผู้รับจ้างมี
สิทธิที่จะขอรับเงินค่าจ้างล่วงหน้าเป็นจำนวนเงิน.....บาท (.....)
นั้น

๒. ข้าพเจ้ายินยอมผูกพันตนในฐานะเป็นลูกหนี้ร่วมโดยไม่มีเงื่อนไขที่จะคำประกันการจ่ายเงินค่าจ้าง
ล่วงหน้าสำหรับผู้รับจ้างได้รับไป ภายในวงเงินไม่เกิน.....บาท (.....)

๓. หากผู้รับจ้างซึ่งได้รับเงินค่าจ้างล่วงหน้าตามข้อ ๑ จากผู้ว่าจ้างไปแล้ว ไม่ปฏิบัติตามสัญญา หรือตาม
เงื่อนไขอื่น ๆ แนบท้ายสัญญา อันเป็นเหตุให้ต้องจ่ายเงินค่าจ้างล่วงหน้าที่ได้รับไปดังกล่าวคืนให้แก่ผู้ว่าจ้างหรือผู้รับจ้างมี
ความผูกพันที่จะต้องจ่ายเงินค่าจ้างล่วงหน้าแก่ผู้ว่าจ้างไม่ว่ากรณีใด ๆ ข้าพเจ้าตกลงที่จะจ่ายเงินค่าจ้างล่วงหน้าเต็มตาม
จำนวนเงิน..... บาท (.....) หรือตามจำนวนที่ยังค้างอยู่ให้แก่ผู้ว่าจ้าง
ภายใน ๗ (เจ็ด) วัน นับถัดจากวันที่ได้รับคำบอกกล่าวเป็นหนังสือจากผู้ว่าจ้าง โดยผู้ว่าจ้างไม่จำเป็นต้องเรียกให้ผู้รับจ้างชำระ
หนี้ก่อน

๔. หนังสือคำประกันนี้มีผลใช้บังคับตั้งแต่วันรับเงินค่าจ้างล่วงหน้าดังกล่าวข้างต้น จนถึงวันที่.....
เดือนพ.ศ. (วันจ่ายเงินตามสัญญางวดสุดท้าย) / (วันที่หักเงินล่วงหน้าจากเงินค่าจ้างไว้ครบ
กำหนดแล้ว) / (วันที่หักเงินล่วงหน้าจากเงินค่าจ้างไว้ครบจำนวนแล้ว)..... และข้าพเจ้าจะไม่เพิกถอนการคำประกันภายใน
ระยะเวลาที่กำหนดไว้

๕. หากผู้ว่าจ้างได้ขยายระยะเวลาให้แก่ผู้รับจ้าง ให้ถือว่าข้าพเจ้าได้ยินยอมในกรณีนั้นๆ ด้วย โดยให้ขยาย
ระยะเวลาการคำประกันนี้ออกไปตลอดระยะเวลาที่ผู้ว่าจ้างได้ขยายระยะเวลาให้แก่ผู้รับจ้างดังกล่าวข้างต้น

ข้าพเจ้าได้ลงนามและประทับตราไว้ต่อหน้าพยานเป็นสำคัญ

(ลงชื่อ).....ผู้ค้ำประกัน

(.....)

ตำแหน่ง.....

(ลงชื่อ).....พยาน

(.....)

(ลงชื่อ).....พยาน

(.....)

(นายปกรณ์ ศรีปานวงศ์)

ผู้อำนวยการสำนักงานทางหลวงที่ ๑๐ (นครราชสีมา)

ปฏิบัติราชการแทน อธิบดีกรมทางหลวง

เอกสารแนบท้ายประกาศประกวดราคาจ้างก่อสร้างด้วยวิธีประกวดราคาอิเล็กทรอนิกส์ (e-bidding) ข้อ ๑.๔ (๔)

แบบหนังสือค้ำประกัน

(หลักประกันการรับเงินประกันผลงานจ้าง)

เอกสารแนบท้ายประกวดราคาจ้างเลขที่ คค ๐๖๑๒๖/eb/ ๑๕ /๒๕๖๘ ลงวันที่ 16 ธ.ค. 2567

เลขที่.....

วันที่.....

ข้าพเจ้า.....(ชื่อธนาคาร).....สำนักงานตั้งอยู่เลขที่.....ถนน.....

ตำบล/แขวง.....อำเภอ/เขต.....จังหวัด.....โดย.....

ผู้มีอำนาจลงนามผูกพันธนาคาร ขอทำหนังสือค้ำประกันฉบับนี้ให้ไว้ต่อ.....(ชื่อหน่วยงานของรัฐผู้ว่าจ้าง).....

ซึ่งต่อไปนี้เรียกว่า “ผู้ว่าจ้าง” ดังมีข้อความต่อไปนี้

๑. ตามที่.....(ชื่อผู้รับจ้าง).....ซึ่งต่อไปนี้เรียกว่า “ผู้รับจ้าง”

ได้ทำสัญญาจ้างกับผู้ว่าจ้างตามสัญญาเลขที่.....ลงวันที่.....เดือน..... พ.ศ.

โดยตามสัญญาดังกล่าวผู้ว่าจ้างจะหักเงินประกันผลงานไว้ในอัตราร้อยละ (%) ของค่าจ้างแต่ละงวด

ที่ถึงกำหนดจ่ายให้แก่ผู้รับจ้างนั้น

๒. ข้าพเจ้ายินยอมผูกพันตนเป็นผู้ค้ำประกันผู้รับจ้างสำหรับเงินประกันผลงาน ซึ่งผู้ว่าจ้างได้หักไว้จาก
ค่าจ้างที่ได้จ่ายให้แก่ผู้รับจ้างตั้งแต่งวดที่.....ถึงงวดที่..... เป็นจำนวนเงินทั้งสิ้น

(.....) ซึ่งผู้รับจ้างได้ขอรับคืนไป กล่าวคือหากผู้รับจ้างปฏิบัติบกพร่อง

หรือผิดสัญญาข้อใดข้อหนึ่ง อันก่อให้เกิดความเสียหายใดแก่ผู้ว่าจ้าง หรือจะต้องรับผิดชอบใช้หนี้แก่ผู้ว่าจ้างไม่ว่ากรณีใด

ข้าพเจ้ายอมชำระเงินค่าเสียหายหรือหนี้ดังกล่าวข้างต้นให้แก่ผู้ว่าจ้างทันทีที่ได้รับแจ้งเป็นหนังสือจากผู้ว่าจ้าง โดยผู้ว่าจ้างไม่

ต้องใช้สิทธิทางศาลก่อน ทั้งนี้ผู้ว่าจ้างไม่มีหน้าที่ต้องพิสูจน์ถึงข้อบกพร่องดังกล่าวของผู้รับจ้างแต่ประการใดอีกด้วย

๓. หนังสือค้ำประกันนี้มีผลใช้บังคับตั้งแต่วันรับเงินประกันผลงานจ้างดังกล่าวข้างต้นจนถึงวันที่
เดือน..... พ.ศ. (วันจ่ายเงินตามสัญญาจ้างงวดสุดท้าย)..... และข้าพเจ้าจะไม่เพิกถอน

การค้ำประกันภายในระยะเวลาที่กำหนดไว้

๔. หากผู้ว่าจ้างได้ขยายระยะเวลาให้แก่ผู้รับจ้าง ให้ถือว่าข้าพเจ้าได้ยินยอมในกรณีนั้น ๆ ด้วย โดยให้
ขยายระยะเวลาการค้ำประกันนี้ออกไปตลอดระยะเวลาที่ผู้ว่าจ้างได้ขยายระยะเวลาให้แก่ผู้รับจ้างดังกล่าวข้างต้น

ข้าพเจ้าได้ลงนามและประทับตราไว้ต่อหน้าพยานเป็นสำคัญ

(ลงชื่อ).....ผู้ค้ำประกัน

(.....)

ตำแหน่ง.....

(ลงชื่อ).....พยาน

(.....)

(ลงชื่อ).....พยาน

(.....)

(นายปกรณ์ ศรีปานวงศ์)

ผู้อำนวยการสำนักงานทางหลวงที่ ๑๐ (นครราชสีมา)

ปฏิบัติราชการแทน อธิบดีกรมทางหลวง

เอกสารแนบท้ายประกาศประกวดราคาจ้างก่อสร้างด้วยวิธีประกวดราคาอิเล็กทรอนิกส์ (e-bidding) ข้อ ๑.๕
รายการละเอียดการควบคุมงาน การจ่ายเงิน และสูตรการปรับราคา
ตามเอกสารประกวดราคาจ้างด้วยวิธีอิเล็กทรอนิกส์ (e-bidding)
ประกาศ เลขที่ คค ๐๖๑๒๖/eb/ ๐๕ /๒๕๖๘ ลงวันที่ 16 ธ.ค. 2567

๑. วัสดุที่ใช้ตามนัยแห่งประกาศประกวดราคานี้ ผู้เสนอราคาต้องใช้วัสดุ ณ แหล่งที่มีคุณภาพที่
กรมทางหลวงได้ทดลองเห็นชอบแล้ว ซึ่งอาจหาได้จากแหล่งวัสดุ

การระบุแหล่งวัสดุเป็นการแนะนำไว้ ตามความในวรรคก่อนนั้น ผู้รับจ้างจะถือเป็นเหตุเพื่อปิด
ความรับผิดชอบใดๆ ของตนไม่ได้ การสืบแสวงหาแหล่งวัสดุตามสัญญาเป็นหน้าที่ของผู้รับจ้างที่จะต้องจัดหาตาม
คุณภาพและลักษณะที่กำหนด

ในการตรวจทดลองคุณภาพวัสดุตามรายละเอียดประกาศแนบท้ายนี้ กรมทางหลวงไม่รับผิดชอบใน
ความเสียหายใดๆ ที่เกิดขึ้นแก่ตัวอย่างที่ส่งมาให้ตรวจทดลอง

๒. บรรดาเครื่องมือเครื่องใช้ต่างๆที่จะใช้ในการดำเนินงานตามประกาศนี้ ตลอดจนวัสดุ
ระเบิดถ้าต้องใช้ ให้เป็นหน้าที่ของผู้รับจ้างจัดหาเองทั้งสิ้น

๓. ในกรณีที่ผู้รับจ้างปฏิบัติผิดสัญญาจ้าง กรมทางหลวงมีสิทธิที่จะหักเงินค่างาน ของผู้รับจ้าง
ชดใช้เงินค่าจ้างล่วงหน้าจนครบจำนวน

๔. ในกรณีที่ผู้รับจ้างมีภาระที่จะต้องชดใช้หนี้สินหรือภาระอื่นใดตามสัญญาจ้าง กรมทางหลวง
จะต้องหักเงินค่างานที่มีอยู่ ชดใช้หนี้สินหรือภาระตามสัญญานั้นเสียก่อน หากมีเหลือเท่าใด จึงจะนำมาชดใช้เงิน
ค่าจ้างที่จ่ายล่วงหน้า

๕. ในการรับเงินค่าจ้างล่วงหน้า ตามประกาศนี้

๕.๑ ในกรณีที่ผู้รับจ้างปฏิบัติผิดสัญญา กรมทางหลวงมีสิทธิเรียกเงินที่จ่ายล่วงหน้า
จากผู้รับประกันได้

๕.๒ ความรับผิดชอบของผู้รับประกันลดลงตามส่วน ตามจำนวนเงินที่กรมทางหลวง
ได้หักชดใช้จากเงินค่างานของผู้รับจ้าง

๕.๓ การหักเงินค่างานของผู้รับจ้างชดใช้เงินค่าจ้างที่จ่ายล่วงหน้านี้ หากปรากฏว่า
ผู้รับจ้างมีหนี้สินหรือภาระอื่นใดต่อกรมทางหลวง ตามสัญญาจ้างที่ไม่เกี่ยวกับเงินค่าจ้างล่วงหน้ากรมทางหลวงมีสิทธิ
ที่จะหักเงินค่างานของผู้รับจ้างชดใช้หนี้สินหรือภาระตามสัญญาจ้างนั้นก่อน เมื่อมีเงินเหลือจึงจะหักชดใช้เงินค่าจ้างที่
จ่ายล่วงหน้า

๖. ข้อกำหนดหรือเงื่อนไขที่กล่าวนี้กับรายละเอียดอื่นๆ จะได้กำหนดไว้ในสัญญาจ้าง หรือ
สัญญาประกันแล้วแต่กรณี

๗. งานก่อสร้างสะพานและท่ออุโมงค์ ผู้ว่าจ้างจะแบ่งจ่ายเงินค่างานให้ตามที่กำหนดไว้ในรายการละเอียดและข้อกำหนดการก่อสร้างทางหลวง เล่มที่ ๒

ส่วนงานก่อสร้างสะพานคนเดินข้ามถนน การจ่ายค่างานจะแบ่งจ่ายได้ดังต่อไปนี้

๗.๑	ก่อสร้างตอม่อทุกต้น พร้อมบันไดขึ้น - ลง ให้จ่ายได้	๔๕ %
๗.๒	ก่อสร้างคานพร้อมพื้นสะพานและราวสะพาน ให้จ่ายได้	๔๐ %
๗.๓	ก่อสร้างราวบันได รายการละเอียดต่างๆ พร้อมการตกแต่งงานทั้งหมด	
	เสร็จเรียบร้อยครบถ้วนตามแบบและสัญญาทุกประการ ให้จ่ายได้	๑๕ %
	รวม	<u>๑๐๐ %</u>

๘. ผู้รับจ้างจะต้องจัดหา จัดทำ และติดตั้งป้ายเครื่องหมาย และสัญญาณจราจรชั่วคราวตามมาตรฐานกรมทางหลวง และตามแนวทางปฏิบัติการติดตั้งเครื่องหมาย และสัญญาณ สำหรับการจัดซ่อมถนนและงานสาธารณูปโภคของส่วนราชการและรัฐวิสาหกิจ ซึ่งคณะกรรมการป้องกันอุบัติเหตุแห่งชาติกำหนดไว้เพื่อความสะดวกและความปลอดภัยต่อการสัญจรของยานพาหนะและคนเดินเท้าในบริเวณงานก่อสร้าง

ผู้ว่าจ้างอาจให้ผู้รับจ้างเพิ่มเติมการติดตั้งป้ายเครื่องหมายและสัญญาณจราจร นอกเหนือจากที่กำหนดไว้ในมาตรฐานหรือแนวทางปฏิบัติที่กล่าวไว้ในวรรคแรก เมื่อเห็นว่าจะทำให้เกิดความปลอดภัยยิ่งขึ้น การก่อสร้างสะพานบริเวณที่มีสะพานเดิมอยู่ ก่อนจะดำเนินการก่อสร้าง ผู้รับจ้างต้องจัดทำสะพานเบี่ยงหรือทางเบี่ยงตามแบบเลขที่ S ๕/๐๕ - ๑ ซึ่งสามารถรับน้ำหนักบรรทุกของยานพาหนะขนาด H ๒๐ - ๔๔ ได้ หรือตามที่ผู้ว่าจ้างกำหนดตามความจำเป็น พร้อมทั้งต้องตรวจสอบดูแลบำรุงรักษาให้อยู่ในสภาพดีแข็งแรง และปลอดภัยตลอดระยะเวลาที่ใช้งานอยู่

สะพานเดิมส่วนที่เป็นไม้ หรือส่วนที่เป็นเหล็กผู้รับจ้างจะต้องจัดการรื้อออกนำส่งมอบให้กับเจ้าหน้าที่ของผู้ว่าจ้าง ณ ที่ซึ่งผู้ว่าจ้างจะได้แจ้งให้ทราบ การรื้อตอม่อสะพานซึ่งเป็นไม้ตลอด ให้ใช้วิธีตัดเสาเสมอระดับดิน ถ้าเป็นไม้ต่อกอนกรีตให้ถอนส่วนที่เป็นไม้ออก สำหรับส่วนที่เป็นคอนกรีตของสะพานเดิมทั้งหมดที่มีใช้ส่วนประกอบโครงสร้างใหม่ ผู้รับจ้างต้องจัดการรื้อออกให้เป็นสมบัติของผู้รับจ้าง

สะพานเบี่ยง หรือทางเบี่ยงซึ่งผู้รับจ้างจัดสร้างขึ้น ผู้รับจ้างเป็นฝ่ายรื้อออกเป็นสมบัติของผู้รับจ้าง ในเมื่อได้ทำการสร้างสิ่งก่อสร้างตามประกาศนี้เสร็จ เปิดการจราจรได้แล้ว

๙. งานรายนี้เป็นงานตามงบประมาณปี.....๒๕๖๘ กรมทางหลวงจะรับทำสัญญาผูกพันกับผู้ใดต่อเมื่อได้รับอนุมัติงบประมาณและเงินประจำงวด หรือได้รับอนุมัติจากคณะกรรมการ ให้ทำสัญญาได้

๑๐. ผู้รับจ้างต้องปฏิบัติเกี่ยวกับ น้ำหนักบรรทุกบนทางหลวงตามที่ทางราชการกำหนดโดยเคร่งครัด

๑๑. ผู้รับจ้างต้องก่อสร้างหรือจัดหาสำนักงาน และที่พักชั่วคราวดังนี้-

- ๑.
- ๒.
- ๓.
- ๔.
- ๕.
- ๖.

ในกรณีที่ต้องจัดหาสำนักงานและที่พักชั่วคราว ผู้รับจ้างจะต้องจัดทำให้แล้วเสร็จภายใน ๔๕ วัน นับตั้งแต่วันลงนามในสัญญา และจะต้องจัดให้มีไฟฟ้าและแสงสว่างตลอดจนน้ำอุปโภคบริโภคตามควรแก่กรณี อนึ่ง สถานที่ที่จะก่อสร้างหรือจัดหาสำนักงาน และที่พักชั่วคราว จะต้องได้รับความเห็นชอบจากผู้ว่าจ้างก่อน

ผู้รับจ้างมีหน้าที่จัดหารถยนต์ปิคอัพขนาดเครื่องยนต์ไม่น้อยกว่า ๒,๔๐๐ ซี.ซี. ที่มีสภาพใช้งานได้ดี โดยเป็นรถยนต์ใหม่หรือจดทะเบียนมาแล้วไม่เกิน ๑ ปี โดยนับถึงวันเริ่มทำงานตามสัญญาจำนวน - คัน พร้อมพนักงานขับให้สำหรับเจ้าหน้าที่ของกรมทางหลวง ในการควบคุมงานจ้างเหมาก่อสร้างทางหรือสะพานตามสัญญา ตั้งแต่วันเริ่มงานจนแล้วเสร็จ โดยผู้รับจ้างเป็นผู้ออกค่าใช้จ่ายเกี่ยวกับ น้ำมันเชื้อเพลิง น้ำมันหล่อลื่น ค่าอะไหล่ ค่าซ่อม ค่าจ้าง และค่าล่วงเวลาของพนักงานขับทั้ง - คัน และผู้รับจ้างต้องรับผิดชอบในกรณีที่เกิดความเสียหาย หรืออุบัติเหตุอันเกิดขึ้นจากการใช้รถยนต์ดังกล่าว ไม่ว่าความเสียหายนั้นจะเกิดขึ้นกับเจ้าหน้าที่ของกรมทางหลวง หรือกรมทางหลวง และเพื่อประโยชน์ของทางราชการตามนัยหนังสือสำนักงานเลขาธิการคณะรัฐมนตรี ที่ สร. ๐๒๐๓/๙๒๑๒ ลงวันที่ ๑๘ กรกฎาคม ๒๕๒๗ กรมทางหลวงสงวนสิทธิที่จะแก้ไขเพิ่มเติมเงื่อนไข หรือร่างสัญญาตามที่เห็นสมควร

๑๒. เป็นหน้าที่ของผู้รับจ้างจะต้องขอตรวจรายละเอียด และตรวจสอบสภาพข้อเท็จจริงของสถานที่ที่ต้องทำงานเองก่อนการยื่นซองประกวดราคา

๑๓. การปรับราคาค่างานก่อสร้าง

การปรับราคาค่างานก่อสร้างตามสูตรการปรับราคาดังระบุในข้อ ๑.๗ จะนำมาใช้ในกรณีที่ค่างานก่อสร้างลดลงหรือเพิ่มขึ้น

๑. การขอเงินเพิ่มค่างานก่อสร้างตามสัญญาแบบปรับราคาได้นี้ เป็นหน้าที่ของผู้รับจ้างที่จะต้องเรียกร้องภายในกำหนด ๙๐ วัน นับตั้งแต่วันที่ผู้รับจ้างได้ส่งมอบงานงวดสุดท้าย หากพ้นกำหนดนี้ไปแล้ว ผู้รับจ้างไม่มีสิทธิ์ที่จะเรียกร้องเงินเพิ่มค่างานก่อสร้างจากผู้ว่าจ้างได้อีกต่อไป และในกรณีที่ผู้ว่าจ้างจะต้องเรียกเงินคืนจากผู้รับจ้าง ให้ผู้ว่าจ้างที่เป็นคู่สัญญาเรียกเงินคืนจากผู้รับจ้างโดยเร็ว หรือให้หักค่างานของงวดต่อไป หรือให้หักเงินจากหลักประกันสัญญาแล้วแต่กรณี

๑. การพิจารณาคำนวณเงินเพิ่มหรือลด และการจ่ายเงินเพิ่มหรือเรียกเงินคืนจากผู้รับจ้าง ตามเงื่อนไขของสัญญาแบบปรับราคาได้ ต้องได้รับการตรวจสอบและเห็นชอบจากสำนักงบประมาณ และให้ถือการพิจารณาของสำนักงบประมาณเป็นที่สิ้นสุด

สูตรการปรับราคา (สูตรค่า K) จะต้องคงที่ที่ระดับที่กำหนดไว้ในวันแล้วเสร็จตามที่กำหนดไว้ในสัญญา หรือภายในระยะเวลาที่กรมได้ขยายออกไป โดยจะใช้สูตรของทางราชการที่ได้ระบุไว้ในข้อ ๑.๕

ประเภทงานก่อสร้างและสูตรที่ใช้กับสัญญาแบบปรับราคาได้

ในการพิจารณาเพิ่มหรือลดราคาค่างานจ้างเหมาก่อสร้างให้คำนวณตามสูตร ดังนี้.-

$$P = (Po) \times (K)$$

กำหนดให้ P = ราคาค่างานต่อหน่วยหรือราคาค่างานเป็นงวดที่จะต้องจ่ายให้ผู้รับจ้าง

Po = ราคาค่างานต่อหน่วยที่ผู้รับจ้างประมูลได้ หรือราคาค่างานเป็นงวด
ซึ่งระบุไว้ในสัญญาแล้วแต่กรณี

K = ESCALATION FACTOR ที่หักด้วย ๔ % เมื่อต้องเพิ่มค่างานหรือบวกเพิ่ม
๔ % เมื่อต้องเรียกค่างานคืน

ESCALATION FACTOR K หาได้จากสูตรซึ่งแบ่งตามประเภทและลักษณะงานก่อสร้าง ดังนี้.-

หมวดที่ ๑ งานอาคาร

งานอาคาร หมายถึง ตัวอาคาร เช่น ที่ทำการ โรงเรียน โรงพยาบาล หอพัก ที่พัก หอประชุม
อิมเนซียม ยิมเนเซียม สระว่ายน้ำ โรงอาหาร คลังพัสดุ โรงงาน รั้ว เป็นต้น และให้หมายรวมถึง

๑.๑ ไฟฟ้าของอาคารบรรจบถึงสายเมนจำหน่าย แต่ไม่รวมถึงหม้อแปลงและระบบไฟฟ้าภายในบริเวณ

๑.๒ ประปาของอาคารบรรจบถึงท่อเมนจำหน่าย แต่ไม่รวมถึงระบบประปาภายในบริเวณ

๑.๓ ระบบท่อหรือระบบสายต่าง ๆ ที่ติดหรือฝังอยู่ในส่วนของอาคาร เช่น ท่อปรับอากาศท่อก๊าซ
สายไฟฟ้าสำหรับเครื่องปรับอากาศ สายล่อฟ้า ฯลฯ

๑.๔ ทางระบายน้ำของอาคารจนถึงทางระบายน้ำภายนอก

๑.๕ ส่วนประกอบที่จำเป็นสำหรับอาคาร เฉพาะส่วนที่ติดกับอาคารโดยต้องสร้างหรือประกอบ
พร้อมกับการก่อสร้างอาคาร แต่ไม่รวมถึงเครื่องจักรหรือเครื่องมือกลที่นำมาประกอบหรือติดตั้ง เช่น ลิฟท์ เครื่อง
คอมพิวเตอร์ เครื่องสูบน้ำ เครื่องปรับอากาศ พัดลม ฯลฯ

๑.๖ ทางเท้ารอบอาคาร ดินถม ดินดัก ห่างจากอาคารโดยรอบไม่เกิน ๓ เมตร

ใช้สูตร $K = 0.25 + 0.15 It/Io + 0.10 Ct/Co + 0.40 Mt/Mo + 0.10 St/So$

หมวดที่ ๒ งานดิน

๒.๑ งานดิน หมายถึง การขุดดิน การตักดิน การบดอัดดิน การขุดหน้าดิน การเกลี่ยบดอัดดิน การขุด-ถมบดอัดแน่น เชื้อน คลอง คันคลอง คันกั้นน้ำ คันทาง ซึ่งต้องใช้เครื่องจักรเครื่องมือกลปฏิบัติงาน สำหรับการถมดิน ให้หมายความถึงการถมดินหรือทรายหรือวัสดุอื่น ที่มีการควบคุมคุณสมบัติของวัสดุนั้น ๆ และมีข้อกำหนดวิธีการถม รวมทั้งมีการบดอัดแน่นโดยใช้เครื่องจักร เครื่องมือกลเพื่อให้ได้มาตรฐานตามที่กำหนดไว้ เช่นเดียวกับงานก่อสร้างถนนหรือเขื่อนชลประทาน

ทั้งนี้ ให้รวมถึงงานประเภท EMBANKMENT, EXCAVATION, SUBBASE, SELECTED MATERIAL, UNTREATED, BASE และ SHOULDER

$$\text{ใช้สูตร } K = 0.30 + 0.10 \text{ It/Io} + 0.40 \text{ Et/Eo} + 0.20 \text{ Ft/Fo}$$

๒.๒ งานหินเรียง หมายถึง งานหินขนาดใหญ่นำมาเรียงกันเป็นชั้นให้เป็นระเบียบจนได้ความหนาที่ต้องการ โดยในช่องว่างระหว่างหินใหญ่จะแซมด้วยหินย่อยหรือกรวดขนาดต่าง ๆ และทรายให้เต็มช่องว่าง มีการควบคุมคุณสมบัติของวัสดุและมีข้อกำหนดวิธีปฏิบัติโดยใช้เครื่องจักร เครื่องมือกล หรือแรงคนและให้หมายความรวมถึงงานหินทิ้ง งานหินเรียงยาแนว หรืองานหินใหญ่ที่มีลักษณะคล้ายคลึงกันเพื่อการป้องกันการกัดเซาะพังทลายของลาดตลิ่งและท้องลำน้ำ

$$\text{ใช้สูตร } K = 0.40 + 0.20 \text{ It/Io} + 0.20 \text{ Mt/Mo} + 0.20 \text{ Ft/Fo}$$

๒.๓ งานเจาะระเบิดหิน หมายถึง งานเจาะระเบิดหินทั่วไป ระยะทางขนย้ายไป-กลับ ประมาณไม่เกิน ๒ กิโลเมตร ยกเว้นงานเจาะระเบิดอุโมงค์ซึ่งต้องใช้เทคนิคขั้นสูง

$$\text{ใช้สูตร } K = 0.45 + 0.15 \text{ It/Io} + 0.10 \text{ Mt/Mo} + 0.20 \text{ Et/Eo} + 0.10 \text{ Ft/Fo}$$

หมวดที่ ๓ งานทาง

๓.๑ งานผิวทาง PRIME COAT, TACK COAT, SEAL COAT

$$\text{ใช้สูตร } K = 0.30 + 0.40 \text{ At/Ao} + 0.20 \text{ Et/Eo} + 0.10 \text{ Ft/Fo}$$

๓.๒ งานผิวทาง SURFACE TREATMENT SLURRY SEAL

$$\text{ใช้สูตร } K = 0.30 + 0.10 \text{ Mt/Mo} + 0.30 \text{ At/Ao} + 0.20 \text{ Et/Eo} + 0.10 \text{ Ft/Fo}$$

๓.๓ งานผิวทาง ASPHALTIC CONCRETE, PENETRATION MACADAM

$$\text{ใช้สูตร } K = 0.30 + 0.10 \text{ Mt/Mo} + 0.40 \text{ At/Ao} + 0.10 \text{ Et/Eo} + 0.10 \text{ Ft/Fo}$$

๓.๔ งานผิวถนนคอนกรีตเสริมเหล็ก หมายถึง ผิวถนนคอนกรีตที่ใช้เหล็กเสริม ซึ่งประกอบด้วย ตะแกรงเหล็กเส้นหรือตะแกรงลวดเหล็กกล้าเชื่อมติด (WELDED STEEL WIRE FABRIC) เหล็กเดือย (DOWEL BAR) เหล็กยึด (DEFORMED TIE BAR) และรอยต่อต่าง ๆ (JOINT) ทั้งนี้ ให้หมายความรวมถึงแผ่นพื้นคอนกรีตเสริมเหล็กบริเวณคอสสะพาน (R.C.BRIDGE APPROACH) ด้วย

$$\text{ใช้สูตร } K = 0.30 + 0.10 \text{ It/Io} + 0.35 \text{ Ct/Co} + 0.10 \text{ Mt/Mo} + 0.15 \text{ St/So}$$

๓.๕ งานท่อระบายน้ำคอนกรีตเสริมเหล็กและงานบ่อบัก หมายถึง ท่อคอนกรีตเสริมเหล็กสำหรับงานระบายน้ำ (PRECAST REINFORCED CONCRETE DRAINAGE PIPE) งานวางระบายน้ำคอนกรีตเสริมเหล็ก งานดาดคอนกรีตเสริมเหล็กวางระบายน้ำและบริเวณลาดคอสสะพาน รวมทั้งงานบ่อบักคอนกรีตเสริมเหล็กและงานคอนกรีตเสริมเหล็กอื่นที่มีรูปแบบและลักษณะงานคล้ายคลึงกัน เช่น งานบ่อบัก (MANHOLE) ท่อร้อยสายโทรศัพท์ ท่อร้อยสายไฟฟ้า เป็นต้น

$$\text{ใช้สูตร } K = 0.35 + 0.20 \text{ It/Io} + 0.15 \text{ Ct/Co} + 0.15 \text{ Mt/Mo} + 0.15 \text{ St/So}$$

๓.๖ งานโครงสร้างคอนกรีตเสริมเหล็กและงานเชื่อมกันตลิ่ง หมายถึง สะพานคอนกรีตเสริมเหล็ก โครงสร้างฐานรากคอนกรีตเสริมเหล็กคอสสะพาน (R. C. BEARING UNIT) ท่อเหลี่ยมคอนกรีตเสริมเหล็ก (R.C. BOX CULVERT) หอถ้ำน้ำโครงสร้างคอนกรีตเสริมเหล็ก เชื่อมกันตลิ่งคอนกรีตเสริมเหล็ก ทำเทียบเรือ คอนกรีตเสริมเหล็กและสิ่งก่อสร้างอื่นที่มีลักษณะคล้ายคลึงกัน

$$\text{ใช้สูตร } K = 0.30 + 0.10 \text{ It/Io} + 0.15 \text{ Ct/Co} + 0.20 \text{ Mt/Mo} + 0.25 \text{ St/So}$$

๓.๗ งานโครงสร้างเหล็ก หมายถึง สะพานเหล็กสำหรับคนเดินข้ามถนน โครงเหล็กสำหรับติดตั้งป้ายจราจรชนิดแขวนสูง เสาไฟฟ้าแรงสูง เสาวิทยุ เสาโทรทัศน์ หรืองานโครงสร้างเหล็กอื่นที่มีลักษณะคล้ายคลึงกัน แต่ไม่รวมถึงงานติดตั้งเสาโครงเหล็กสายส่งของการไฟฟ้าฝ่ายผลิตแห่งประเทศไทย

$$\text{ใช้สูตร } K = 0.25 + 0.10 \text{ It/Io} + 0.05 \text{ Ct/Co} + 0.20 \text{ Mt/Mo} + 0.40 \text{ St/So}$$

หมวดที่ ๔ งานชลประทาน

๔.๕ งานคอนกรีตไม่รวมเหล็กและคอนกรีตดาดคลอง หมายถึง งานคอนกรีตเสริมเหล็กที่หักส่วนของเหล็กออกมาแยกคำนวณต่างหากของงานฝาย ทางระบายน้ำล้นหรืออาคารชลประทาน ประกอบของเขื่อน ซึ่งมีสัญญาแยกจ่ายเฉพาะงานคอนกรีต ดังกล่าวเท่านั้น

$$\text{ใช้สูตร } K = 0.40 + 0.15 \text{ It/Io} + 0.25 \text{ Ct/Co} + 0.20 \text{ Mt/Mo}$$

ดัชนีราคาที่ใช้คำนวณตามสูตรที่ใช้กับสัญญาแบบปรับราคาได้ จัดทำขึ้นโดย กระทรวงพาณิชย์

K = ESCALATION FACTOR

It = ดัชนีราคาผู้บริโภคทั่วไปของประเทศ ในเดือนที่ส่งงานแต่ละงวด

Io = ดัชนีราคาผู้บริโภคทั่วไปของประเทศ ในเดือนที่เปิดของประกวดราคา

Ct = ดัชนีราคาซีเมนต์ ในเดือนที่ส่งงานแต่ละงวด

Co = ดัชนีราคาซีเมนต์ ในเดือนที่เปิดของประกวดราคา

Mt = ดัชนีราคาวัสดุก่อสร้าง (ไม่รวมเหล็กและซีเมนต์) ในเดือนที่ส่งงานแต่ละงวด

Mo = ดัชนีราคาวัสดุก่อสร้าง (ไม่รวมเหล็กและซีเมนต์) ในเดือนที่เปิดของประกวดราคา

St = ดัชนีราคาเหล็ก ในเดือนที่ส่งงานแต่ละงวด

So = ดัชนีราคาเหล็ก ในเดือนที่เปิดของประกวดราคา

Gt = ดัชนีราคาเหล็กแผ่นเรียบที่ผลิตในประเทศ ในเดือนที่ส่งงานแต่ละงวด

Go = ดัชนีราคาเหล็กแผ่นเรียบที่ผลิตในประเทศ ในเดือนที่เปิดของประกวดราคา

At = ดัชนีราคาแอสฟัลท์ ในเดือนที่ส่งงานแต่ละงวด

Ao = ดัชนีราคาแอสฟัลท์ ในเดือนที่เปิดของประกวดราคา

Et = ดัชนีราคาเครื่องจักรกลและบริภัณฑ์ ในเดือนที่ส่งงานแต่ละงวด

Eo = ดัชนีราคาเครื่องจักรกลและบริภัณฑ์ ในเดือนที่เปิดของประกวดราคา

Ft = ดัชนีราคาน้ำมันดีเซลหมุนเร็ว ในเดือนที่ส่งงานแต่ละงวด

Fo = ดัชนีราคาน้ำมันดีเซลหมุนเร็ว ในเดือนที่เปิดของประกวดราคา

ACT = ดัชนีราคาท่อซีเมนต์ใยหิน ในเดือนที่ส่งงานแต่ละงวด

ACo = ดัชนีราคาท่อซีเมนต์ใยหิน ในเดือนที่เปิดของประกวดราคา

PVCo = ดัชนีราคาท่อ PVC ในเดือนที่เปิดของประกวดราคา

GIpt = ดัชนีราคาท่อเหล็กออบสังกะสี ในเดือนที่ส่งงานแต่ละงวด

GIPo = ดัชนีราคาท่อเหล็กออบสังกะสี ในเดือนที่เปิดของประกวดราคา

PET = ดัชนีราคาท่อ HYDENSITY POLYETHYLENE ในเดือนที่ส่งงานแต่ละงวด

PEo = ดัชนีราคาท่อ HYDENSITY POLYETHYLENE ในเดือนที่เปิดของประกวดราคา

Wt = ดัชนีราคาสายไฟฟ้า ในเดือนที่ส่งงานแต่ละงวด

Wo = ดัชนีราคาสายไฟฟ้า ในเดือนที่เปิดของประกวดราคา

วิธีการคำนวณที่ใช้กับสัญญาแบบปรับราคาได้

๑. การคำนวณหาค่า K จากสูตร ตามลักษณะงานนั้น ๆ ให้ใช้ตัวเลขดัชนีราคาวัสดุก่อสร้างของกระทรวงพาณิชย์ โดยใช้ฐานของปี ๒๕๓๐ เป็นเกณฑ์ในการคำนวณ

๒. การคำนวณหาค่า K สำหรับกรณีที่มีงานก่อสร้างหลายประเภทรวมอยู่ในสัญญาเดียวกัน จะต้องแยกค่าก่อสร้างแต่ละประเภทให้ชัดเจนตามลักษณะของงานนั้น และให้สอดคล้องกับสูตรที่ได้กำหนดไว้

๓. การคำนวณหาค่า K กำหนดให้ใช้ทศนิยม ๓ ตำแหน่งทุกขั้นตอน โดยไม่มีการปัดเศษและกำหนดให้ทำเลขสัมพันธ์ (เปรียบเทียบ) ให้เป็นผลสำเร็จก่อน แล้วจึงนำผลลัพธ์ไปคูณกับตัวเลขคงที่หน้าเลขสัมพันธ์ นั้น

๔. ให้พิจารณาเงินเพิ่มหรือลดราคาค่างาน จากราคาที่ผู้รับจ้างทำสัญญาตกลงกับผู้ว่าจ้าง เมื่อค่า K ตามสูตรสำหรับงานก่อสร้างนั้น ๆ ในเดือนที่ส่งมอบงานมีค่าเปลี่ยนแปลงไปจากค่า K ในเดือนเปิดซองประกวดราคามากกว่า ๔% ขึ้นไป โดยนำเฉพาะส่วนที่เกิน ๔ % มาคำนวณปรับเพิ่มหรือลดค่างานแล้วแต่กรณี (โดยไม่คิด ๔ % แรกให้)

๕. ในกรณีที่ผู้รับจ้างไม่สามารถทำการก่อสร้างให้แล้วเสร็จตามระยะเวลาในสัญญา โดยเป็นความผิดของผู้รับจ้าง ค่า K ตามสูตรต่าง ๆ ที่จะนำมาใช้ในการคำนวณค่างานให้ใช้ค่า K ของเดือนสุดท้ายตามอายุสัญญา หรือค่า K ของเดือนที่ส่งมอบงานจริง แล้วแต่ค่า K ตัวใดจะมีค่าน้อยกว่า

๖. การจ่ายเงินแต่ละงวด ให้จ่ายค่าจ้าง งานที่ผู้รับจ้างทำได้แต่ละงวด ตามสัญญาไปก่อน ส่วนค่างานเพิ่มหรือค่างานลดลง ซึ่งจะคำนวณได้ต่อเมื่อทราบดัชนีราคาวัสดุก่อสร้าง ซึ่งนำมาคำนวณหาค่า K ของเดือนที่ส่งมอบงานงวดนั้น ๆ เป็นที่แน่นอนแล้ว เมื่อคำนวณเงินเพิ่มได้ให้ขอทำความตกลงเรื่องการเงินกับสำนักงบประมาณ

(นายปกรณ์ ศรีปานวงศ์)

ผู้อำนวยการสำนักงานทางหลวงที่ ๑๐ (นครราชสีมา)

ปฏิบัติราชการแทน อธิบดีกรมทางหลวง

บทนิยาม

เอกสารแนบท้ายประกาศประกวดราคาจ้างก่อสร้างด้วยวิธีประกวดราคาอิเล็กทรอนิกส์ (e-bidding) ข้อ ๑.๖
การตรวจสอบ “ผู้มีผลประโยชน์ร่วมกัน” และ “การขัดขวางการแข่งขันอย่างเป็นธรรม”
ประกาศ เลขที่ คค ๐๖๑๒๖/eb/ ๑๕ /๒๕๖๘ ลงวันที่ 16 ส.ค. 2567

ตามระเบียบกระทรวงการคลังว่าด้วยการจัดซื้อจัดจ้างและการบริหารพัสดุภาครัฐ พ.ศ. ๒๕๖๐ ข้อ ๔

“ผู้มีผลประโยชน์ร่วมกัน” หมายความว่า บุคคลธรรมดาหรือนิติบุคคลที่เข้าเสนอราคาหรือเข้ายื่นข้อเสนอในการจัดซื้อจัดจ้างต่อหน่วยงานของรัฐใด เป็นผู้มีส่วนได้เสียไม่ว่าโดยทางตรงหรือทางอ้อมในกิจการของบุคคลธรรมดาหรือนิติบุคคลอื่นที่เข้าเสนอราคาหรือเข้ายื่นข้อเสนอต่อหน่วยงานของรัฐนั้นในคราวเดียวกัน

การมีส่วนได้เสียไม่ว่าโดยทางตรงหรือทางอ้อมของบุคคลธรรมดาหรือนิติบุคคลดังกล่าวข้างต้น ได้แก่ การที่บุคคลธรรมดาหรือนิติบุคคลดังกล่าวมีความสัมพันธ์กันในลักษณะ ดังต่อไปนี้

(๑) มีความสัมพันธ์กันในเชิงบริหาร โดยผู้จัดการ หุ่นส่วนผู้จัดการ กรรมการผู้จัดการ ผู้บริหาร หรือผู้มีอำนาจในการดำเนินงานในกิจการของบุคคลธรรมดาหรือของนิติบุคคลรายหนึ่ง มีอำนาจหรือสามารถใช้อำนาจในการบริหารจัดการกิจการของบุคคลธรรมดา หรือของนิติบุคคลอีกรายหนึ่งหรือหลายราย ที่เข้าเสนอราคาหรือเข้ายื่นข้อเสนอต่อหน่วยงานของรัฐนั้นในคราวเดียวกัน

(๒) มีความสัมพันธ์ในเชิงทุน โดยผู้เป็นหุ้นส่วนในห้างหุ้นส่วนสามัญ หรือผู้เป็นหุ้นส่วน ไม่จำกัดความรับผิดชอบในห้างหุ้นส่วนจำกัด หรือผู้ถือหุ้นรายใหญ่ในบริษัทจำกัดหรือบริษัทมหาชนจำกัด เป็นหุ้นส่วนในห้างหุ้นส่วนสามัญหรือห้างหุ้นส่วนจำกัด หรือเป็นผู้ถือหุ้นรายใหญ่ในบริษัทจำกัด หรือบริษัทมหาชนจำกัดอีกรายหนึ่งหรือหลายรายที่เข้าเสนอราคาหรือเข้ายื่นข้อเสนอต่อหน่วยงานของรัฐนั้นในคราวเดียวกัน

คำว่า “ผู้ถือหุ้นรายใหญ่” หมายความว่า ผู้ถือหุ้นซึ่งถือหุ้นเกินกว่าร้อยละยี่สิบห้าในกิจการนั้นหรือในอัตราอื่นตามที่ผู้รักษาการตามระเบียบเห็นสมควรประกาศกำหนดสำหรับกิจการบางประเภทหรือบางขนาด

(๓) มีความสัมพันธ์กันในลักษณะไขว้กันระหว่าง (๑) และ (๒) โดยผู้จัดการ หุ่นส่วนผู้จัดการ กรรมการผู้จัดการ ผู้บริหาร หรือผู้มีอำนาจในการดำเนินงานในกิจการของบุคคลธรรมดาหรือของนิติบุคคลรายหนึ่ง เป็นหุ้นส่วนในห้างหุ้นส่วนสามัญหรือห้างหุ้นส่วนจำกัด หรือเป็นผู้ถือหุ้นรายใหญ่ในบริษัทจำกัด หรือบริษัทมหาชนจำกัดอีกรายหนึ่งหรือหลายรายที่เข้าเสนอราคาหรือเข้ายื่นข้อเสนอต่อหน่วยงานของรัฐนั้นในคราวเดียวกัน หรือในนัยกลับกัน

การดำรงตำแหน่ง การเป็นหุ้นส่วน หรือการเข้าถือหุ้นดังกล่าวข้างต้นของคู่สมรสหรือบุตร ที่ยังไม่บรรลุนิติภาวะของบุคคลใน (๑) (๒) หรือ (๓) ให้ถือว่าเป็นการดำรงตำแหน่ง การเป็นหุ้นส่วน หรือการถือหุ้นของบุคคลดังกล่าว

ในกรณีบุคคลใดใช้ชื่อบุคคลอื่นเป็นผู้จัดการ หุ่นส่วนผู้จัดการ กรรมการผู้จัดการ ผู้บริหาร ผู้เป็นหุ้นส่วน หรือผู้ถือหุ้นโดยที่ตนเองเป็นผู้ใช้อำนาจในการบริหารที่แท้จริง หรือเป็นหุ้นส่วน หรือผู้ถือหุ้นที่แท้จริงของห้างหุ้นส่วน หรือบริษัทจำกัด หรือบริษัทมหาชนจำกัด แล้วแต่กรณี และห้างหุ้นส่วน หรือบริษัทจำกัด หรือบริษัทมหาชนจำกัดที่เกี่ยวข้องได้เข้าเสนอราคาหรือเข้ายื่นข้อเสนอต่อหน่วยงานของรัฐ ในคราวเดียวกัน ให้ถือว่าผู้ยื่นข้อเสนออันมีความสัมพันธ์กันตาม (๑) (๒) หรือ (๓) แล้วแต่กรณี

“การขัดขวางการแข่งขันอย่างเป็นธรรม” หมายความว่า การที่ผู้ยื่นข้อเสนอรายหนึ่งหรือหลายรายกระทำการอย่างใดๆ อันเป็นการขัดขวาง หรือเป็นอุปสรรค หรือไม่เปิดโอกาสให้มีการแข่งขันอย่างเป็นธรรมในการเสนอราคาหรือยื่นข้อเสนอต่อหน่วยงานของรัฐ ไม่ว่าจะกระทำโดยการสมยอมกัน หรือโดยการให้ ขอให้ หรือรับว่าจะให้ เรียก รับ หรือยอมจะรับเงิน หรือทรัพย์สิน หรือประโยชน์อื่นใด หรือใช้กำลังประทุษร้าย หรือข่มขู่ว่าจะใช้กำลังประทุษร้าย

หรือแสดงเอกสารอันเป็นเท็จ หรือส่อว่ากระทำการทุจริตอื่นใดในการเสนอราคา ทั้งนี้ โดยมีวัตถุประสงค์ที่จะแสวงหาประโยชน์ในระหว่าง ผู้ยื่นข้อเสนอด้วยกัน หรือเพื่อให้ประโยชน์แก่ผู้ยื่นข้อเสนอรายหนึ่งรายใดเป็นผู้มีสิทธิทำสัญญากับหน่วยงานของรัฐนั้น หรือเพื่อหลีกเลี่ยงการแข่งขันอย่างเป็นธรรม หรือเพื่อให้เกิดความได้เปรียบหน่วยงานของรัฐ โดยมีใช่เป็นไปในทางการประกอบธุรกิจปกติ

ข้อ ๑๔ เพื่อเป็นการเปิดโอกาสให้มีการแข่งขันอย่างเป็นธรรม ให้ผู้มีหน้าที่ตรวจสอบคุณสมบัติดำเนินการตรวจสอบคุณสมบัติของผู้ยื่นข้อเสนอแต่ละรายว่าเป็นผู้มีผลประโยชน์ร่วมกันหรือไม่ หากปรากฏว่ามีผู้ยื่นข้อเสนอเป็นผู้มีผลประโยชน์ร่วมกัน ให้ผู้มีหน้าที่ตรวจสอบคุณสมบัติตัดรายชื่อผู้ยื่นข้อเสนอดังกล่าวทุกรายออกจากการเป็นผู้ยื่นข้อเสนอในครั้งนั้น

ข้อ ๑๕ ในการตรวจสอบคุณสมบัติของผู้ยื่นข้อเสนอแต่ละรายตามข้อ ๑๔ ให้เจ้าหน้าที่กำหนดให้ผู้ยื่นข้อเสนอยื่นเอกสารแสดงคุณสมบัติแยกมาต่างหาก โดยอย่างน้อยต้องมีเอกสารดังต่อไปนี้

(๑) ในกรณีผู้ยื่นข้อเสนอเป็นนิติบุคคล

(ก) ห้างหุ้นส่วนสามัญหรือห้างหุ้นส่วนจำกัด ให้ยื่นสำเนาหนังสือรับรองการจดทะเบียนนิติบุคคล บัญชีรายชื่อหุ้นส่วนผู้จัดการ ผู้มีอำนาจควบคุม (ถ้ามี) พร้อมทั้งรับรองสำเนาถูกต้อง

(ข) บริษัทจำกัดหรือบริษัทมหาชนจำกัด ให้ยื่นสำเนาหนังสือรับรองการจดทะเบียนนิติบุคคล หนังสือบริคณห์สนธิ บัญชีรายชื่อกรรมการผู้จัดการ ผู้มีอำนาจควบคุม (ถ้ามี) และบัญชีรายชื่อผู้ถือหุ้นรายใหญ่ (ถ้ามี) พร้อมทั้งรับรองสำเนาถูกต้อง

(๒) ในกรณีผู้ยื่นข้อเสนอเป็นบุคคลธรรมดาหรือคณะบุคคลที่มีใจนิติบุคคล ให้ยื่นสำเนาบัตรประจำตัวประชาชนของผู้ยื่นนั้น สำเนาข้อตกลงที่แสดงถึงการเข้าเป็นหุ้นส่วน (ถ้ามี) สำเนาบัตรประจำตัวประชาชนของผู้เป็นหุ้นส่วน พร้อมทั้งรับรองสำเนาถูกต้อง

(๓) ในกรณีผู้ยื่นข้อเสนอเป็นผู้ยื่นข้อเสนอร่วมกันในฐานะเป็นผู้ร่วมค้า ให้ยื่นสำเนาสัญญาของการเข้าร่วมค้า สำเนาบัตรประจำตัวประชาชนของผู้ร่วมค้า และในกรณีที่ผู้ร่วมค้าฝ่ายใดเป็นบุคคลธรรมดาที่ได้ถือสัญชาติไทย ก็ให้ยื่นสำเนาหนังสือเดินทาง หรือถ้าผู้ร่วมค้าฝ่ายใดเป็นนิติบุคคล ให้ยื่นเอกสารตามที่ระบุไว้ใน (๑)

(๔) เอกสารอื่นตามที่หน่วยงานของรัฐกำหนด เช่น สำเนาใบทะเบียนพาณิชย์ สำเนาใบทะเบียนภาษีมูลค่าเพิ่มการยื่นเอกสารแสดงคุณสมบัติตามวรรคหนึ่ง ให้ยื่นมาพร้อมกับการยื่นข้อเสนอตามวิธีการ ที่กำหนดในระเบียบนี้

(นายปกรณ์ ศรีปานวงศ์)

ผู้อำนวยการสำนักงานทางหลวงที่ ๑๐ (นครราชสีมา)

ปฏิบัติราชการแทน อธิบดีกรมทางหลวง

เอกสารแนบท้ายประกาศประกวดราคาจ้างก่อสร้างด้วยวิธีประกวดราคาอิเล็กทรอนิกส์ (e-bidding)

ข้อ ๑.๗ (๑)

ประกาศ เลขที่ คค ๐๖๑๒๖/eb/ ๑๕ /๒๕๖๘ ลงวันที่ 16 ส.ค. 2567

บัญชีเอกสารส่วนที่ ๑

๑. ในกรณีผู้เสนอราคาเป็นนิติบุคคล

(ก) ห้างหุ้นส่วนสามัญหรือห้างหุ้นส่วนจำกัด

- สำเนาหนังสือรับรองการจดทะเบียนนิติบุคคล

ไฟล์ข้อมูล.....ขนาดไฟล์..... จำนวนแผ่น

- บัญชีรายชื่อหุ้นส่วนผู้จัดการ

ไฟล์ข้อมูล.....ขนาดไฟล์..... จำนวนแผ่น

- ผู้มีอำนาจควบคุม (ถ้ามี)

ไฟล์ข้อมูล.....ขนาดไฟล์..... จำนวนแผ่น

(ข) บริษัทจำกัดหรือบริษัทมหาชนจำกัด

- สำเนาหนังสือรับรองการจดทะเบียนนิติบุคคล

ไฟล์ข้อมูล.....ขนาดไฟล์..... จำนวนแผ่น

- สำเนาหนังสือบริคณห์สนธิ

ไฟล์ข้อมูล.....ขนาดไฟล์..... จำนวนแผ่น

- บัญชีรายชื่อกรรมการผู้จัดการ

ไฟล์ข้อมูล.....ขนาดไฟล์..... จำนวนแผ่น

บัญชีผู้ถือหุ้นรายใหญ่

ไม่มีผู้ถือหุ้นรายใหญ่

มีผู้ถือหุ้นรายใหญ่

ไฟล์ข้อมูล.....ขนาดไฟล์..... จำนวนแผ่น

- ผู้มีอำนาจควบคุม (ถ้ามี)

ไม่มีผู้มีอำนาจควบคุม

มีผู้มีอำนาจควบคุม

ไฟล์ข้อมูล.....ขนาดไฟล์..... จำนวนแผ่น

๒. ในกรณีผู้เสนอราคาไม่เป็นนิติบุคคล

(ก) บุคคลธรรมดา

- สำเนาบัตรประจำตัวประชาชนของผู้ยื่น

ไฟล์ข้อมูล.....ขนาดไฟล์..... จำนวนแผ่น

(ข) คณะบุคคล

- สำเนาข้อตกลงที่แสดงถึงการเข้าเป็นหุ้นส่วน

ไฟล์ข้อมูล.....ขนาดไฟล์..... จำนวนแผ่น

- สำเนาบัตรประจำตัวประชาชนของผู้เป็นหุ้นส่วน

ไฟล์ข้อมูล.....ขนาดไฟล์..... จำนวนแผ่น

๓. ในกรณีผู้เสนอราคาเป็นผู้เสนอราคาพร้อมกันในฐานะเป็นผู้ร่วมค้า
- สำเนาสัญญาของการเข้าร่วมค้า
ไฟล์ข้อมูล.....ขนาดไฟล์..... จำนวนแผ่น
 - (ก) ในกรณีผู้ร่วมค้าเป็นบุคคลธรรมดา
 - บุคคลสัญชาติไทย
สำเนาบัตรประจำตัวประชาชน
ไฟล์ข้อมูล.....ขนาดไฟล์..... จำนวนแผ่น
 - บุคคลที่มีเชื้อสัญชาติไทย
สำเนาหนังสือเดินทาง
ไฟล์ข้อมูล.....ขนาดไฟล์..... จำนวนแผ่น
 - (ข) ในกรณีผู้ร่วมค้าเป็นนิติบุคคล
 - ห้างหุ้นส่วนสามัญหรือห้างหุ้นส่วนจำกัด
สำเนาหนังสือรับรองการจดทะเบียนนิติบุคคล
ไฟล์ข้อมูล.....ขนาดไฟล์..... จำนวนแผ่น
 - บัญชีรายชื่อหุ้นส่วนผู้จัดการ
ไฟล์ข้อมูล.....ขนาดไฟล์..... จำนวนแผ่น
 - ผู้มีอำนาจควบคุม (ถ้ามี)
 - ไม่มีผู้มีอำนาจควบคุม
 - มีผู้มีอำนาจควบคุม
ไฟล์ข้อมูล.....ขนาดไฟล์..... จำนวนแผ่น
 - บริษัทจำกัดหรือบริษัทมหาชนจำกัด
สำเนาหนังสือรับรองการจดทะเบียนนิติบุคคล
ไฟล์ข้อมูล.....ขนาดไฟล์..... จำนวนแผ่น
 - สำเนาหนังสือบริคณห์สนธิ
ไฟล์ข้อมูล.....ขนาดไฟล์..... จำนวนแผ่น
 - บัญชีรายชื่อกรรมการผู้จัดการ
ไฟล์ข้อมูล.....ขนาดไฟล์..... จำนวนแผ่น
 - บัญชีผู้ถือหุ้นรายใหญ่
 - ไม่มีผู้ถือหุ้นรายใหญ่
 - มีผู้ถือหุ้นรายใหญ่
ไฟล์ข้อมูล.....ขนาดไฟล์..... จำนวนแผ่น
 - ผู้มีอำนาจควบคุม (ถ้ามี)
 - ไม่มีผู้มีอำนาจควบคุม
 - มีผู้มีอำนาจควบคุม
ไฟล์ข้อมูล.....ขนาดไฟล์..... จำนวนแผ่น

๔. อื่น ๆ (ถ้ามี)

ไฟล์ข้อมูล.....ขนาดไฟล์..... จำนวนแผ่น

ไฟล์ข้อมูล.....ขนาดไฟล์..... จำนวนแผ่น

ไฟล์ข้อมูล.....ขนาดไฟล์..... จำนวนแผ่น

ข้าพเจ้าขอรับรองว่า เอกสารหลักฐานที่ข้าพเจ้ายื่นพร้อมการเสนอราคาทางระบบจัดซื้อจัดจ้างภาครัฐด้วยอิเล็กทรอนิกส์ในการประกวดราคาอิเล็กทรอนิกส์ครั้งนี้ถูกต้องและเป็นความจริงทุกประการ

*ลงชื่อ.....ผู้เสนอราคา
(.....)

หมายเหตุ

* ลงลายมือชื่ออิเล็กทรอนิกส์ หรือหลักฐานแสดงตัวตนของผู้เสนอราคา



(นายปรกรณ์ ศรีปานวงศ์)

ผู้อำนวยการสำนักงานทางหลวงที่ ๑๐ (นครราชสีมา)

ปฏิบัติราชการแทน อธิบดีกรมทางหลวง

เอกสารแนบท้ายประกาศประกวดราคาจ้างก่อสร้างด้วยวิธีประกวดราคาอิเล็กทรอนิกส์ (e-bidding)

ข้อ ๑.๗ (๒)

ประกาศ เลขที่ คค ๐๖๑๒๖/eb/ ๑๕ /๒๕๖๘ ลงวันที่ 16 ธ.ค. 2567

บัญชีเอกสารส่วนที่ ๒

๑. หนังสือมอบอำนาจซึ่งปิดอากรแสตมป์ตามกฎหมายในกรณีที่ผู้เสนอราคามอบอำนาจให้บุคคลอื่นลงนามในใบเสนอราคาแทน
ไฟล์ข้อมูล.....ขนาดไฟล์..... จำนวนแผ่น
๒. หลักประกันการเสนอราคา
ไฟล์ข้อมูล.....ขนาดไฟล์..... จำนวนแผ่น
๓. สำเนาหนังสือรับรองผลงานก่อสร้าง (ถ้ามี)
 ไม่มีหนังสือรับรองผลงานก่อสร้าง
 มีหนังสือรับรองผลงาน
ไฟล์ข้อมูล.....ขนาดไฟล์..... จำนวนแผ่น
๔. บัญชีรายการก่อสร้าง หรือใบแจ้งปริมาณและราคาวัสดุก่อสร้าง (BOQ) ซึ่งจะต้องแสดงรายการวัสดุอุปกรณ์ ค่าแรงงาน ภาษีประเภทต่างๆ รวมทั้งกำไรไว้ด้วย
ไฟล์ข้อมูล.....ขนาดไฟล์..... จำนวนแผ่น
๕. อื่นๆ (ถ้ามี)
๕.๑.....
ไฟล์ข้อมูล.....ขนาดไฟล์..... จำนวนแผ่น
๕.๒.....
ไฟล์ข้อมูล.....ขนาดไฟล์..... จำนวนแผ่น
๕.๓.....
ไฟล์ข้อมูล.....ขนาดไฟล์..... จำนวนแผ่น

ข้าพเจ้าขอรับรองว่าเอกสารหลักฐานที่ข้าพเจ้าได้ยื่นมาพร้อมการเสนอราคาทางระบบจัดซื้อจัดจ้างภาครัฐด้วยอิเล็กทรอนิกส์ในการประกวดราคาอิเล็กทรอนิกส์ครั้งนี้ถูกต้องและเป็นความจริงทุกประการ

*ลงชื่อ.....ผู้เสนอราคา
(.....)

หมายเหตุ

* ลงลายมือชื่ออิเล็กทรอนิกส์ หรือหลักฐานแสดงตัวตนของผู้เสนอราคา

(นายปกรณ์ ศรีปานวงศ์)

ผู้อำนวยการสำนักงานทางหลวงที่ ๑๐ (นครราชสีมา)

ปฏิบัติราชการแทน อธิบดีกรมทางหลวง

เงื่อนไขการเสนอแผนการใช้วัสดุที่ผลิตภายในประเทศ

โครงการ

รายการวัสดุหรือครุภัณฑ์ที่ใช้ในโครงการ
แผนการใช้วัสดุที่ผลิตภายในประเทศ

ลำดับ	รายการ	หน่วย	ปริมาณ	ราคาต่อ หน่วย(บาท)	เป็นเงิน (รวม)	วัสดุ ในประเทศ	วัสดุ ต่างประเทศ
๑							
๒							
๓							
รวม					xxx	xxx	xxx
อัตรา (ร้อยละ)					๑๐๐	๗๐	๓๐

ลงชื่อ.....(คู่สัญญาฝ่ายผู้รับจ้าง)
(.....)

(นายปกรณ์ ศรีปานวงศ์)

ผู้อำนวยการสำนักงานทางหลวงที่ ๑๐ (นครราชสีมา)

ปฏิบัติราชการแทน อธิบดีกรมทางหลวง

เอกสารแนบท้ายเอกสารประกวดราคาอิเล็กทรอนิกส์ ข้อ ๑.๘

ประกาศ เลขที่ คค ๐๖๑๒๖/eb/ ๑๕ /๒๕๖๘ ลงวันที่ 16 ธ.ค. 2567

ภาคผนวก ๓

เงื่อนไขการเสนอแผนการใช้เหล็กที่ผลิตภายในประเทศ

โครงการ

รายการพัสดุหรือครุภัณฑ์ที่ใช้ในโครงการ
แผนการใช้เหล็กที่ผลิตภายในประเทศ
ปริมาณเหล็กทั้งโครงการ.....(ตัน)

ลำดับ	รายการ	หน่วย	ปริมาณ	เหล็กในประเทศ	เหล็ก ต่างประเทศ
๑	เหล็กเส้น	ตัน			
๒	เหล็กข้ออ	ตัน			
๓	เหล็กเส้นกลม	ตัน			
๔					
รวม			xxx	xxx	xxx
อัตรา (ร้อยละ)			๑๐๐	๙๐	๑๐

ลงชื่อ.....(คู่สัญญาฝ่ายผู้รับจ้าง)
(.....)

(นายปกรณ์ ศรีปานวงศ์)

ผู้อำนวยการสำนักงานทางหลวงที่ ๑๐ (นครราชสีมา)

ปฏิบัติราชการแทน อธิบดีกรมทางหลวง

เอกสารแนบท้ายประกาศประกวดราคาจ้างก่อสร้างด้วยวิธี
ประกวดราคาอิเล็กทรอนิกส์ (e-bidding) ข้อ ๑.๙
ประกาศ เลขที่ คค ๐๖๑๒๖/eb/ ๑๕ /๒๕๖๕ ลงวันที่ 16 ธ.ค. 2567

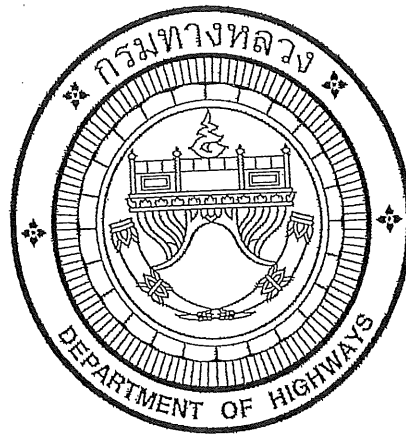

แผนการทำงาน

ตัวอย่างวิธีการจัดทำแผนปฏิบัติงาน

ที่	รายการ	หน่วย	ปริมาณงาน	ราคาต่อหน่วย	เป็นเงิน	%	ปี								
							1	2	3	4	5	6	7	8	
1	งานหรือโครงสร้างเดิม	ลบ.ม.	100	5,000	500,000	16%	25	25	25	25	25	25	25	25	25
			ลบ.ม.	120	2,000	240,000	8%	50	50	50	50	50	50	50	50
2	งานผิวทาง	ตร.ม.	400	2,000	800,000	26%									
			ตร.ม.	300	5,000	1,500,000	49%								
			รวม		5,000,000	100%									

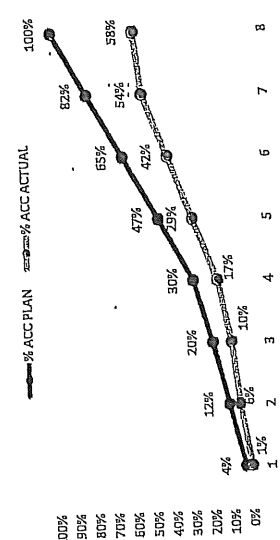

- 1) กรณีตัวอย่าง กำหนดระยะเวลาการก่อสร้างตามแผนดำเนินงานทั้งสิ้นสัญญา จำนวน 8 เดือน
- 2) หมายถึง ระยะเวลาก่อสร้างตามแผนดำเนินงานของแต่ละรายการก่อสร้าง เช่น 1. งานหรือโครงสร้างเดิม กำหนดระยะเวลาการก่อสร้าง จำนวน 4 เดือน 2. งานก่อสร้างผิวทาง กำหนดระยะเวลาการก่อสร้าง 5 เดือน
- 3) หมายถึง ร้อยละของงานที่ผู้รับจ้างต้องดำเนินการก่อสร้างตามแผนงานประจำปีหรือเดือนของแต่ละรายการก่อสร้าง คิดเป็นร้อยละ 100 ตามตัวอย่าง งานหรือโครงสร้างเดิม คือเป็นร้อยละ 100 ของรายการ
- 4) มูลค่างานแต่ละรายการ จำนวนรวมจากร้อยละตามแผนงานเทียบกับมูลค่างานของแต่ละรายการ
- 5) ร้อยละของแผนดำเนินงาน จำนวนรวมจากมูลค่าของงานตามแผนดำเนินงาน เมื่อเทียบกับมูลค่าของงานทั้งโครงการ

Money	25
AccMoney	25
% PLAN	25
% ACC PLAN	25
% ACTUAL	25
% ACC ACTUAL	25
% ACC DIFF	25
% PLAN/2	25
% PLAN/2 DIFF	25

ระยะเวลา 3.1 ใน 4 เดือนสุดท้าย

ตัวอย่างการคำนวณและการประเมินการดำเนินงาน การวิเคราะห์เวลาไม่เกิน 1 ปี

เดือนที่ 1	เดือนที่ 2		เดือนที่ 3		เดือนที่ 4		รวม	เฉลี่ย	พค
	ตค	พย	ธค	มค	กพ	เมย			
20	20	20	20	20	20	20	80	20	พค
20	20	20	20	20	20	20	80	20	พค
20	20	20	20	20	20	20	80	20	พค
20	20	20	20	20	20	20	80	20	พค

$(500,000 \times 20) = 100,000$
100

รายการ	หน่วย	ปริมาณงาน	ราคาต่อหน่วย	เป็นเงิน	%
a1	ลบ.ม.	100	5,000	500,000	16%
a2	ลบ.ม.	120	2,000	240,000	8%
b1	ตร.ม.	400	2,000	800,000	26%
b2	ตร.ม.	300	5,000	1,500,000	49%
			รวม	3,040,000	100%

$100,000 \times 100 = 10,000,000$
 $3,040,000 \times 100 = 304,000,000$

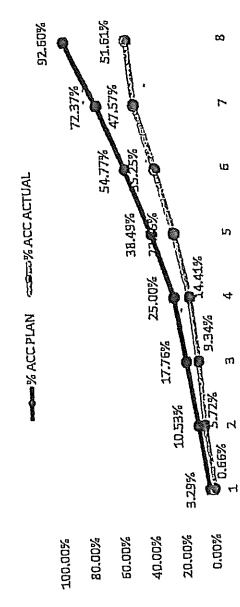

Money	AccMoney	% PLAN	% ACC PLAN	% ACTUAL	% ACC ACTUAL	% ACC DIFF
100,000	220,000	3.29%	3.29%	0.66%	0.66%	2.63%
100,000	320,000	3.29%	10.53%	0.66%	5.72%	4.80%
410,000	220,000	3.29%	7.24%	0.66%	17.76%	8.42%
1,170,000	760,000	3.29%	7.24%	0.66%	25.00%	10.59%
495,000	410,000	3.29%	13.49%	0.66%	35.25%	14.41%
535,000	1,170,000	3.29%	17.60%	0.66%	54.77%	19.52%
2,200,000	2,200,000	3.29%	24.80%	0.66%	72.37%	24.80%
2,815,000	2,200,000	3.29%	24.80%	0.66%	92.80%	40.99%

หมายเหตุ: 1) กรณีตัวอย่าง กำหนดระยะเวลาการก่อสร้างตามแผนดำเนินงานที่สัญญา จำนวน 8 เดือน

2) งานหรือโครงสร้างเดิม กำหนดระยะเวลาการก่อสร้าง เช่น งานหรือโครงสร้างเดิม กำหนดระยะเวลาการก่อสร้าง จำนวน 4 เดือน (ไม่รวมระยะเวลาการก่อสร้างล่วงหน้า)

3) หมายถึง ร้อยละของงานที่ได้รับจ้างตั้งดำเนินการก่อสร้างตามแผนงานประจำเดือนของแต่ละรายการก่อสร้าง (แต่ละรายการก่อสร้าง รวมกัน 100 %)

4) มูลค่างานแต่ละรายการ จำนวนรวมจากร้อยละตามแผนงานเทียบกับมูลค่างานของแต่ละรายการ

5) มูลค่างานสะสมในแต่ละเดือน

6) % PLAN ร้อยละของแผนดำเนินงาน ค่ารวมจากมูลค่าของงานตามแผนดำเนินการ เมื่อเทียบกับมูลค่าของงานทั้งหมด

7) % ACC PLAN ร้อยละของแผนดำเนินงานสะสม

8) % ACTUAL ร้อยละของการดำเนินงานจริง

9) % ACC ACTUAL ร้อยละของการดำเนินงานจริงสะสม

10) % ACC DIFF ร้อยละของความแตกต่างระหว่างการดำเนินงานจริงเทียบกับแผนดำเนินการสะสม

ผลงานสะสมไม่ถึงร้อยละ 25
โดยความล่าช้าไปของความเร็วยังคง

เอกสารแนบท้ายเอกสารประกวดราคาอิเล็กทรอนิกส์ ข้อ ๑.๙

เงื่อนไขการเสนอแผนการทำงาน
ประกาศ เลขที่ คค ๐๖๑๒๖/eb/ ๑๕ /๒๕๖๕ ลงวันที่ 16 5.ค. 2567

ภายในกำหนดระยะเวลา.....๗.....วัน นับถัดจากวันลงนามในสัญญาผู้รับจ้างจะต้องจัดทำ
แผนการทำงาน ส่งให้ผู้ว่าจ้างตรวจสอบและแผนการทำงานดังกล่าวต้องได้รับความเห็นชอบจากผู้ว่าจ้างก่อน
จึงจะลงมือทำงานได้

แผนการทำงานจะต้องแสดงลำดับขั้นตอนและช่วงเวลาที่ทำงานแต่ละรายการตามสัญญา
ให้ครบถ้วนชัดเจนและเป็นไปได้ โดยงานทั้งหมดต้องแล้วเสร็จบริบูรณ์ภายในกำหนดเวลาของสัญญา

ในกรณีมีความจำเป็นต้องปรับแผนการทำงานในระหว่างการทำงาน ผู้รับจ้างต้องเสนอแผน
การทำงานที่ปรับใหม่แก่ผู้ว่าจ้างเพื่อให้ความเห็นชอบก่อนทุกครั้ง

(นายปกรณ์ ศรีปานวงศ์)

ผู้อำนวยการสำนักงานทางหลวงที่ ๑๐ (นครราชสีมา)

ปฏิบัติราชการแทน อธิบดีกรมทางหลวง



บันทึกข้อความ

ส่วนราชการ ส่วนแผนงาน สำนักงานทางหลวงที่ 10 (นครราชสีมา) โทร.044-242871 ต่อ 25 ภายใน 44027

ที่ สทล.10.2/

วันที่ - 4 ธ.ค. 2567

เรื่อง ขอบความเห็นชอบราคากลาง

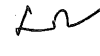
เรียน ผส.ทล.10 ผ่าน หัวหน้าเจ้าหน้าที่ 

ตามที่ กรมทางหลวง โดย สทล.10 ได้มอบหมายให้ผู้มีรายนามข้างท้ายเป็นคณะกรรมการจัดทำราคากลาง จ้างก่อสร้างโครงการก่อสร้างโครงข่ายทางหลวงแผ่นดิน ประจำปีงบประมาณ พ.ศ. 2568 รหัสงาน 11100 กิจกรรมก่อสร้างทางหลวงผ่านชุมชนเพื่อคนทุกกลุ่ม งานก่อสร้างทางหลวงผ่านย่านชุมชนทางหลวงหมายเลข 3076 ตอน ห้วยกบินทร์ - ฝั่ล้อม ระหว่าง กม.191+900 - กม.192+600 ทางหลวงหมายเลข 3395 ตอน ทับทิมสยาม05 - วัดนาคนคร ระหว่าง กม.27+325 - กม.27+675 วงเงิน 50,000,000.- บาท คณะกรรมการกำหนดราคากลาง พิจารณาความเหมาะสมของการประเมินราคากลางแล้ว เห็นสมควรกำหนดราคากลางเป็นเงิน 50,037,331.92 บาท

จึงเรียนมาเพื่อโปรดพิจารณา หากเห็นชอบโปรดลงนามเพื่อจะได้อนุมัติในระบบต่อไป

(นายวิชา ฉัตรมงคลพันธ์)

ประธานกรรมการกำหนดราคากลาง

(นายวุฒิชัย บุญสมจิตร)

กรรมการกำหนดราคากลาง

(นายพีรพงศ์ ใจพุดชา)

กรรมการกำหนดราคากลาง

(นายธีรวัฒน์ พิระพัฒน์พงษ์)

กรรมการกำหนดราคากลาง

(นายวีรพงษ์ แก้วสุข)

กรรมการกำหนดราคากลาง

เห็นชอบ

(นายปกรณ์ ศรีปานวงศ์)

ผู้อำนวยการสำนักงานทางหลวงที่ 10
ปฏิบัติราชการแทน อธิบดีกรมทางหลวง

L



คำสั่ง กรมทางหลวง
ที่ สทล.10.2/ ๒๐1 /2568

เรื่อง แต่งตั้งคณะกรรมการกำหนดราคากลาง สำหรับงานประกวดราคางานจ้างก่อสร้างโครงการก่อสร้างโครงข่ายทางหลวงแผ่นดิน ประจำปีงบประมาณ พ.ศ. 2568 รหัสงาน 11100 กิจกรรมก่อสร้างทางหลวงผ่านชุมชนเพื่อคนทุกกลุ่ม งานก่อสร้างทางหลวงผ่านย่านชุมชน ทางหลวงหมายเลข 3076 ตอน ทุ่งกบินทร์ - ไม้ล่อม ระหว่าง กม. 191+900 - กม.192+600 ทางหลวงหมายเลข 3395 ตอน ทับทิมสยาม05 - วัฒนานคร ระหว่าง กม.27+325 - กม.27+675 ด้วยวิธีประกวดราคาอิเล็กทรอนิกส์ (e-bidding)

ด้วยกรมทางหลวง โดยสำนักงานทางหลวงที่ 10 (นครราชสีมา) มีความประสงค์จะประกวดราคางานจ้างก่อสร้างโครงการก่อสร้างโครงข่ายทางหลวงแผ่นดิน ประจำปีงบประมาณ พ.ศ. 2568 รหัสงาน 11100 กิจกรรมก่อสร้างทางหลวงผ่านชุมชนเพื่อคนทุกกลุ่ม งานก่อสร้างทางหลวงผ่านย่านชุมชน ทางหลวงหมายเลข 3076 ตอน ทุ่งกบินทร์ - ไม้ล่อม ระหว่าง กม.191+900 - กม.192+600 ทางหลวงหมายเลข 3395 ตอน ทับทิมสยาม05 - วัฒนานคร ระหว่าง กม.27+325 - กม.27+675 ด้วยวิธีประกวดราคาอิเล็กทรอนิกส์ (e-bidding) และเพื่อให้เป็นไปตามประกาศคณะกรรมการราคากลาง และขึ้นทะเบียนผู้ประกอบการ เรื่อง หลักเกณฑ์และวิธีการกำหนดราคากลางงานก่อสร้าง จึงขอแต่งตั้งรายชื่อต่อไปนี้ เป็นคณะกรรมการกำหนดราคากลาง ดังนี้-

- | | |
|---|------------------|
| 1. นายวิชา ฉัตรมงคลพันธ์
วิศวกรโยธาเชี่ยวชาญ | ประธานคณะกรรมการ |
| 2. นายวุฒิชัย บุญสมจิตร
วิศวกรโยธาชำนาญการพิเศษ | กรรมการ |
| 3. นายธีรวัฒน์ พิระพัฒน์พงษ์
วิศวกรโยธาชำนาญการพิเศษ | กรรมการ |
| 4. นายพีรพงศ์ ใจพุดซา
วิศวกรโยธาชำนาญการพิเศษ | กรรมการ |
| 5. นายวีรพงษ์ แก้วสุข
นายช่างโยธาชำนาญงาน | กรรมการ |

อำนาจหน้าที่

1. ให้คณะกรรมการกำหนดราคากลางมีอำนาจหน้าที่ และรับผิดชอบคำนวณราคากลางงานก่อสร้าง ให้ถูกต้องตามหลักเกณฑ์การคำนวณราคากลาง งานก่อสร้างของกรมบัญชีกลาง
2. กรณีราคากลางที่คณะกรรมการฯ คำนวณไว้แตกต่างกับราคาของผู้เสนอราคา รายที่ส่วนราชการเห็นสมควรจ้าง ตั้งแต่ร้อยละ 15 ขึ้นไป ให้คณะกรรมการฯ แจ้งรายละเอียดการคำนวณราคากลางงานก่อสร้าง ให้สำนักงานตรวจเงินแผ่นดินทราบโดยเร็ว

สั่ง ณ วันที่ 1๒ เดือน พฤศจิกายน พ.ศ. 256๗

(นายปกรณ์ ศรีปานวงศ์)

ผู้อำนวยการสำนักงานทางหลวงที่ 10
ปฏิบัติราชการแทน อธิบดีกรมทางหลวง

๒



บันทึกข้อความ

ส่งทางไปรษณีย์
E-mail / Fax / สารบรรณอิเล็กทรอนิกส์
แผนกงานทางหลวงที่ ๓๐ (นครราชสีมา)
ที่	๓๓๙๕
วันที่	๑๑ พ.ย. ๒๕๖๗
เวลา	๑๕.๐๕

ส่วนราชการ สำนักแผนงาน กลุ่มงานวางแผนดำเนินงาน โทรศัพท์ ๒๓๗๑๓ โทรสาร ๐ ๒๓๕๔ ๖๙๐๒

ที่ สผ.๑๕/๒๕๖๗ วันที่ ๑๑ พ.ย. ๒๕๖๗

เรื่อง เห็นชอบแผนรายประมาณการ ประจำปีงบประมาณ พ.ศ. ๒๕๖๘

เรียน ผส.ทล.๑๐ , งท. ส.ร.ทล.๑๐

ตามหนังสือสำนักงานทางหลวงที่ ๑๐ ที่ สทล.๑๐.๒/๑๓๕๑ ลงวันที่ ๑ พฤศจิกายน ๒๕๖๗

เรื่อง ขอเสนอแผนรายประมาณการ ประจำปีงบประมาณ พ.ศ. ๒๕๖๘ โดยมีรายละเอียด ดังนี้

โครงการ	ก่อสร้างโครงข่ายทางหลวงแผ่นดิน
รหัสงาน	๑๑๑๐๐
กิจกรรม	ก่อสร้างทางหลวงผ่านชุมชนเพื่อคนทุกกลุ่ม
ทางหลวงหมายเลข	๓๐๗๖ ตอน ทุ่งกบินทร์ - ฝั่ล้อม และ
	ทางหลวงหมายเลข ๓๓๙๕ ตอน ทับทิมสยาม๐๕ - วัฒนานคร
กม. ดำเนินการ	ทล. ๓๐๗๖ ระหว่าง กม. ๑๙๑+๙๐๐ - กม. ๑๙๒+๖๐๐
	ทล. ๓๓๙๕ ระหว่าง กม. ๒๗+๓๒๕ - กม. ๒๗+๖๗๕
ปริมาณงาน	๑ แห่ง
วงเงินงบประมาณ	๕๐,๐๐๐,๐๐๐.๐๐ บาท (ห้าสิบล้านบาทถ้วน)
ระยะเวลาทำการ	๒๑๐ วัน

สำนักแผนงาน ตรวจสอบแผนรายประมาณการแล้วเห็นชอบตามเสนอ โดยในการจัดทำราคากลางในขั้นต่อไป ขอให้ดำเนินการตรวจสอบความถูกต้องของการคิดราคาอีกครั้ง ให้เป็นไปตามหลักเกณฑ์ราคากลางงานก่อสร้างทาง สะพาน และท่อเหลี่ยม ของกรมบัญชีกลาง ทั้งนี้ ให้ดำเนินการตามระเบียบต่อไปได้ เมื่อแผนรายประมาณการดังกล่าวได้รับความเห็นชอบวงเงินงบประมาณ โดยให้ถือปฏิบัติตามพระราชบัญญัติการจัดซื้อจัดจ้างและการบริหารพัสดุภาครัฐ พ.ศ. ๒๕๖๐ และระเบียบอื่น ๆ ที่เกี่ยวข้องโดยเคร่งครัด

จึงเรียนมาเพื่อโปรดพิจารณาดำเนินการต่อไป

(นายสืบพงษ์ ไพศาลวัฒนา)
ผู้อำนวยการสำนักแผนงาน

ที่ สทล.๑๐.๑/๑๕๑๐ ๑๑ พ.ย. ๒๕๖๗

เรียน ผอ.ขท.สระแก้ว(วัฒนานคร)

วผ.ทล.๑๐,วบ.ทล.๑๐, ผบ.ทล.๑๐, ทพ.ทล.๑๐

- เพื่อทราบและดำเนินการในส่วนที่เกี่ยวข้อง

- อนุมัติเผยแพร่แผนให้เป็นไปตาม พ.ร.บ.การจัดซื้อจัดจ้างและการบริหารพัสดุภาครัฐ พ.ศ. ๒๕๖๐ มาตรา ๑๑

(นายปรกรณ์ ศรีปานวงศ์)

ผส.ทล.๑๐

๒๐๑- ๑๘๗๗.๖๗

ส่งทางไปรษณีย์
E-mail / Fax / สารบรรณอิเล็กทรอนิกส์
แผนกงานทางหลวงที่ ๓๐ (นครราชสีมา)
ที่	๓๓๙๕
วันที่	๑๑ พ.ย. ๒๕๖๗
เวลา	๑๕.๐๕

ตารางแสดงวงเงินงบประมาณที่ได้รับจัดสรรและราคากลางในงานจ้างก่อสร้าง

1	ชื่อโครงการ /หน่วยงานเจ้าของโครงการ	ก่อสร้างโครงข่ายทางหลวงแผ่นดิน แขวงทางหลวงสระแก้ว(วัฒนานคร) สำนักงานทางหลวงที่ 10 (นครราชสีมา) กรมทางหลวง
2	วงเงินงบประมาณที่ได้รับจัดสรร	50,000,000.00 บาท
3	ลักษณะงานโดยสังเขป	กิจกรรมก่อสร้างทางหลวงผ่านชุมชนเพื่อคนทุกกลุ่ม งานก่อสร้างทางหลวงผ่านย่านชุมชน บนทางหลวงหมายเลข 3076 ตอนควบคุม 0402 ตอน ทุ่งกบินทร์ - ฝั่ล้อม ระหว่าง กม.191+900 - กม.192+600 และบนทางหลวงหมายเลข 3395 ตอนควบคุม 0201 ตอน ทับทิมสยาม05 - วัฒนานคร ระหว่าง กม.27+325 - กม.27+675 ปริมาณงาน 1.000 แห่ง (1.050 กม.)
4	ราคากลางคำนวณ ณ วันที่	- 4 ธ.ค. 2567 เป็นเงิน 50,037,331.92 บาท
5	บัญชีประมาณการราคากลาง	ตามเอกสาร แบบสรุปราคากลางงานก่อสร้าง สะพาน และท่อเหลี่ยม
6	รายชื่อคณะกรรมการกำหนดราคากลาง	
	1 นายวิชา ฉัตรมงคลพันธ์ วิศวกรโยธาเชี่ยวชาญ	ประธานกรรมการ
	2 นายวุฒิชัย บุญสมจิตร วิศวกรโยธาชำนาญการพิเศษ	กรรมการ
	3 นายธีรวัฒน์ พิระพัฒน์พงษ์ วิศวกรโยธาชำนาญการพิเศษ	กรรมการ
	4 นายพีรพงศ์ ใจพุดชา วิศวกรโยธาชำนาญการพิเศษ	กรรมการ
	5 นายวีรพงษ์ แก้วสุข นายช่างโยธาชำนาญงาน	กรรมการ

สำนักงานทางหลวงที่ 10 (นครราชสีมา)

การคำนวณค่า Factor F

รหัสงาน	11100 กิจกรรมก่อสร้างทางหลวงผ่านชุมชนเพื่อคนทุกกลุ่ม	แขวงทางหลวงสระแก้ว(วัฒนานคร)
ทางหลวงหมายเลข	3076 ตอนควบคุม 0402 ตอน ทุ่งกบินทร์ - ฝั่ล้อม ระหว่าง กม.191+900 - กม.192+600 และ	
ทางหลวงหมายเลข	3395 ตอนควบคุม 0201 ตอน ทับทิมสยาม05 - วัฒนานคร ระหว่าง กม.27+325 - กม.27+675	
ปริมาณงาน	ปริมาณงาน 1 แห่ง (1.050 กม.)	

เงินล่วงหน้าจ่าย	15%	ดอกเบี้ยเงินกู้	7%
เงินประกันผลงานหัก	10%	ค่าภาษีมูลค่าเพิ่ม (VAT)	7%

กรณีแหล่งเงิน : งบประมาณ 100%

1. ค่างานต้นทุน

ค่างานต้นทุนงานก่อสร้างทาง	41,129,319.53	บาท
ค่างานต้นทุนงานก่อสร้างสะพานและท่อเหลี่ยม	-	บาท
ค่าใช้จ่ายตามประกาศเงื่อนไขพิเศษ	-	บาท

2. Factor E

Factor F (งานก่อสร้างทาง)	1.2113
---------------------------	--------

Factor F (งานก่อสร้างสะพานและท่อเหลี่ยม)	1.1952
--	--------

Factor F (ค่าใช้จ่ายตามประกาศเงื่อนไขพิเศษ)	1.0000
---	--------

ค่างาน(ทุน)	Factor F
40,000,000	1.2119
50,000,000	1.2066
ค่างาน(ทุน)	Factor F
40,000,000	1.1978
45,000,000	1.1863

พื้นที่ฝน : ฝนปกติ

3. Factor Fn

Factor Fn	1.2113	(งานก่อสร้างทาง)
Factor Fn	1.1952	(งานก่อสร้างสะพานและท่อเหลี่ยม)

สำนักงานทางหลวงที่ 10 (นครราชสีมา)

"เอกสรวร.๑"

แบบสรุปราคากลางงานก่อสร้างทาง สะพาน และท่อเหลี่ยม

รหัสงาน		ปริมาณงาน		ค่าจ้างต้นทุน (บาท)		ราคา/หน่วย	ราคา/หน่วย x Fn	กำหนดราคาตกลง (บาท)	เป็นเงิน
รายการ	หน่วย	จำนวน	ราคา/ต่อหน่วย	เป็นเงิน	เป็นเงิน				
11100	กิจกรรมก่อสร้างทางหลวงผ่านชุมชนเพื่อคนทุกกลุ่ม								
3076	ทางหลวงหมายเลข 3076 ตอน ช่างบึงบัว - ไร่ล้อม กม.ดำเนินการ ระหว่าง กม.191+900 - กม.192+600 และ								
3395	ทางหลวงหมายเลข 3395 ตอน ตำบลเสม็ด 05 - วัดนาขจร กม.ดำเนินการ ระหว่าง กม.27+325 - กม.27+675								
	ปริมาณงาน 1 แห่ง (1.050 กม.)								

ลำดับที่	รายการ	ปริมาณงาน		ค่าจ้างต้นทุน (บาท)		FACTOR Fn	ราคา/หน่วย x Fn	กำหนดราคาตกลง (บาท)	เป็นเงิน
		หน่วย	จำนวน	ราคา/ต่อหน่วย	เป็นเงิน				
1	MILLING 5 CM. DEPTH ✓	SQ.M. ✓	4,225	14.11	59,614.75	1.2113	17.09	17.09	72,205.25
2	CLEARING AND GRUBBING ✓	SQ.M. ✓	7,500	1.77	13,275.00	1.2113	2.14	2.14	16,050.00
3	EARTH EXCAVATION ✓	CU.M. ✓	4,500	47.13	212,085.00	1.2113	57.08	57.08	256,860.00
4	UNSUITABLE MATERIAL EXCAVATION ✓	CU.M. ✓	380	51.84	19,699.20	1.2113	62.79	62.79	23,860.20
5	SOFT MATERIAL EXCAVATION (EXCAVATION ONLY) ✓	CU.M. ✓	60	51.84	3,110.40	1.2113	62.79	62.79	3,767.40
6	EARTH EMBANKMENT ✓	CU.M. ✓	2,500	159.03	397,575.00	1.2113	192.63	192.63	481,575.00
7	EARTH FILL IN MEDIAN AND ISLAND ✓	CU.M. ✓	1,090	133.25	145,242.50	1.2113	161.40	161.40	175,926.00
8	SELECTED MATERIAL A ✓	CU.M. ✓	1,410	554.75	782,197.50	1.2113	671.96	671.96	947,463.60
9	SOIL AGGREGATE SUBBASE ✓	CU.M. ✓	1,781	602.75	1,073,497.75	1.2113	730.11	730.11	1,300,325.91
10	CEMENT MODIFIED CRUSHED ROCK BASE ✓	CU.M. ✓	2,290	1,191.96	2,729,588.40	1.2113	1,443.82	1,443.82	3,306,347.80
11	PAVEMENT IN-PLACE RECYCLING 20 CM. THICK FOR BASE ✓	SQ.M. ✓	4,225	82.22	347,379.50	1.2113	99.59	99.59	420,767.75
12	PRIME COAT ✓	SQ.M. ✓	14,990	33.27	498,717.30	1.2113	40.29	40.29	603,947.10
13	TACK COAT ✓	SQ.M. ✓	15,200	13.31	202,312.00	1.2113	16.12	16.12	245,024.00
14	ASPHALT CONCRETE LEVELLING COURSE ✓	TON ✓	18	2,667.01	48,006.18	1.2113	3,230.54	3,230.54	58,149.72

ประธานกรรมการ (รศ.ทล.10.1)

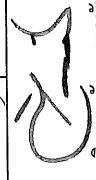

(นายวิชา อัครมงคลพันธ์)

ลงนาม

กรรมการ (ว.ทล.10)



ลงนาม

(นายวิชัย บุญสมจิตร์)



ลงนาม

(นายธีรวัฒน์ พิระพัฒน์พงษ์)

กรรมการ (ว.ทล.10)

กรรมการ (ว.ทล.10)



ลงนาม

(นายพีรพงษ์ ไชยเทศ)

กรรมการ (นายช่างโยธาชำนาญงาน)

(นายวีรพงษ์ แก้วสุข)

สำนักงานทางหลวงที่ 10 (นครราชสีมา)

"เอกสว.ภ"

แบบสรุปราคากลางงานก่อสร้างทาง สะพาน และท่อเหลี่ยม

แนวทางหลวงสายสกลวิถี (วัดบ้านเดื่อ)

รหัสงาน 11100 กิจกรรมก่อสร้างทางหลวงงานชุมชนเพื่อคนทุกกลุ่ม

ทางหลวงหมายเลข 3076 ตอน พุ่งกบินทร์ - ไม้ด้อม กม.ดำเนินการ ระหว่าง กม.191+900 - กม.192+600 และ

ทางหลวงหมายเลข 3395 ตอน ทับทิมสยาม05 - วัดนาคนคร กม.ดำเนินการ ระหว่าง กม.27+325 - กม.27+675

ปริมาณงาน 1 แห่ง (1.050 กม.)

ลำดับ ที่	รายการ	ปริมาณงาน		ค่าจ้างคืนทุน (บาท)		FACTOR	ราคา/หน่วย x Fn	กำหนดราคากลาง (บาท)	
		หน่วย	จำนวน	ราคา/ต่อหน่วย	เป็นเงิน			ราคา/หน่วย	เป็นเงิน
15	ASPHALT CONCRETE BINDER COURSE 5 CM. THICK ✓	SQ.M. /	14,990	323.62	4,851,063.80	1.2113	392.00	392.00	5,876,080.00
16	ASPHALT CONCRETE WEARING COURSE 5 CM. THICK ✓	SQ.M. /	14,990	324.23	4,860,207.70	1.2113	392.73	392.73	5,887,022.70
17	JOINT REINFORCED CONCRETE PAVEMENT 25 CM. THICK 0 < W < 23.00 M. ✓	SQ.M. /	12,810	941.63	12,062,280.30	1.2113	1,140.59	1,140.59	14,610,957.90
18	CONTRACTION JOINT ✓	M. /	1,300	391.22	508,586.00	1.2113	473.88	473.88	616,044.00
19	LONGITUDINAL JOINT ✓	M. /	2,720	108.87	296,126.40	1.2113	131.87	131.87	358,686.40
20	DUMMY JOINT ✓	M. /	1,350	44.37	59,899.50	1.2113	53.74	53.74	72,549.00
21	R.C. PIPE CULVERTS DIA. 1.00 M CLASS 2 ✓	M. /	1,500	3,177.03	4,765,545.00	1.2113	3,848.33	3,848.33	5,772,495.00
22	R.C. MANHOLE TYPE C FOR R.C.P. DIA. 1.00 M. WITH STEEL GRATING COVER ✓	EACH /	100	28,978.33	2,897,833.00	1.2113	35,101.45	35,101.45	3,510,145.00
23	SIDE DITCH LINING TYPE II ✓	SQ.M. /	620	342.25	212,195.00	1.2113	414.56	414.56	257,027.20
24	BARRIER CURB AND GUTTER ✓	M. /	2,050	711.95	1,459,497.50	1.2113	862.38	862.38	1,767,879.00
25	BARRIER CURB ✓	M. /	65	493.00	32,045.00	1.2113	597.17	597.17	38,816.05
26	MOUNTABLE CURB AND GUTTER ✓	M. /	75	754.78	56,608.50	1.2113	914.26	914.26	68,569.50

ลงนาม

(นายวิชา ฉัตรมงคลพันธ์)

ประธานกรรมการ (รศ.พล.10.1)



ลงนาม

(นายธีรวัฒน์ พิระพัฒน์พงษ์)

กรรมการ (จ.พล.10)

ลงนาม

(นายสุวิชัย บุญสมจิตร)

กรรมการ (จ.พล.10)

ลงนาม

(นายพีรพงศ์ ใจพุดชา)

กรรมการ (จ.พล.10)

ลงนาม

(นายวีรพงษ์ แก้วสุข)

กรรมการ (นายช่างโยธาชำนาญงาน)

สำนักงานทางหลวงที่ 10 (นครราชสีมา)

"เอกสราภ"

แบบสรุปราคากลางงานก่อสร้างทาง สะพาน และท่อเหลี่ยม

แนววงทางหลวงสายแม่เฒ่า (วัดเขานาคร)

รหัสงาน 11100 กิจกรรมก่อสร้างทางหลวงงานชุมชนเพื่อคนทุกกลุ่ม
 ทางหลวงหมายเลข 3076 ตอน พุ่งกบินทร์ - ไล่ด้อม กม.ดำเนินการ ระหว่าง กม.191+900 - กม.192+600 และ
 ทางหลวงหมายเลข 3395 ตอน ชับทมสยาม05 - วัดนาคนคร กม.ดำเนินการ ระหว่าง กม.27+325 - กม.27+675
 ปริมาณงาน 1 แห่ง (1.050 กม.)

ลำดับ ที่	รายการ	ปริมาณงาน		ต่างงานต้นทุน (บาท)		FACTOR Fn	ราคา/หน่วย x Fn	กำหนดราคากลาง (บาท)	
		หน่วย	จำนวน	ราคา/ต่อหน่วย	เป็นเงิน			ราคา/หน่วย	เป็นเงิน
27	R.C. SLAB 6 CM. THICK ✓	SQ.M. ✓	3,250	288.27	936,877.50	1.2113	349.18	349.18	1,134,835.00
28	ROADWAY LIGHTINGS 9.00 M. (MOUNTING HEIGHT) TAPERED STEEL POLE DOUBLE BRACKET WITH HIGH PRESSURE SODIUM LAMPS 250 WATTS, CUT - OFF ✓	EACH ✓	20	39,956.68	799,133.60	1.2113	48,399.52	48,399.52	967,990.40
29	RELOCATION OF EXISTING ROADWAY LIGHTINGS (SINGLE BRACKET) ✓	EACH ✓	8	18,343.00	146,744.00	1.2113	22,218.87	22,218.87	177,750.96
30	RELOCATION OF EXISTING ROADWAY LIGHTINGS (DOUBLE BRACKET) ✓	EACH ✓	8	21,617.20	172,937.60	1.2113	26,184.91	26,184.91	209,479.28
31	ค่าธรรมเนียมการไฟฟ้าและค่าหม้อแปลง	L.S. ✓	1	218,000.00	218,000.00	1.0000	218,000.00	218,000.00	218,000.00
32	THERMOPLASTIC PAINT (WHITE)	SQ.M. ✓	820	304.66	249,821.20	1.2113	369.03	369.03	302,604.60
33	THERMOPLASTIC PAINT (YELLOW)	SQ.M. ✓	610	304.66	185,842.60	1.2113	369.03	369.03	225,108.30
34	CURB MARKING	SQ.M. ✓	300	73.68	22,104.00	1.2113	89.24	89.24	26,772.00

ประธานกรรมการ (ร.ส.ทล.10.1)

ลงนาม

(นายวิชา อัครมงคลพันธ์)

กรรมการ (จ.บ.ทล.10)

ลงนาม

(นายธีรวัฒน์ พิระพัฒน์พงษ์)

กรรมการ (นายช่างโยธาชำนาญงาน)

ลงนาม

(นายวิรัชพงษ์ แก้วสุข)

กรรมการ (จ.บ.ทล.10)

ลงนาม

(นายวุฒิชัย บุญเสริมมิตร)

กรรมการ (จ.บ.ทล.10)

ลงนาม

(นายพีรพงศ์ ใจฟูตชา)

สำนักงานทางหลวงที่ 10 (นครราชสีมา)

"เอกสว.๑"

แบบสรุปราคากลางก่อนสร้างทาง สะพาน และท่อเหลี่ยม

ลำดับ ที่	รายการ	ปริมาณงาน		คำนวณต้นทุน (บาท)		ราคา/หน่วย x Fn	กำหนดราคากลาง (บาท)	เป็นเงิน
		หน่วย	จำนวน	ราคา/ต่อหน่วย	เป็นเงิน			
35	TRAFFIC MANAGEMENT DURING CONSTRUCTION	L.S.	1	21,670.85	21,670.85	26,249.90	ราคา/หน่วย	26,249.90
	รวมทั้งสิ้น			คำนวณต้นทุนงานก่อสร้างทาง	41,129,319.53	ราคา/หน่วย	ราคา/หน่วย	50,037,331.92

แบบสรุปราคากลางก่อนสร้างทาง สะพาน และท่อเหลี่ยม

11100 กิจกรรมก่อสร้างทางหลวงผ่านชุมชนเพื่อคนทุกกลุ่ม

3076 ตอน ชุ้งกินนทร์ - ไล่ล้อม กม.ดำเนินการ ระหว่าง กม.191+900 - กม.192+600 และ

3395 ตอน ทับทิมสยาม05 - วัฒนาคร กม.ดำเนินการ ระหว่าง กม.27+325 - กม.27+675

ปริมาณงาน 1 แห่ง (1.050 กม.)

คณะกรรมการกำหนดราคากลาง ได้ตรวจราคากลาง ณ วันที่ 29 พฤศจิกายน 2567



ลงนาม

(นายวิรัช ชาติมงคลพันธ์)

ประธานกรรมการ (ร.ต.ท.10.1)



ลงนาม

(นายวิรัชชัย บุญสมจิตร์)

กรรมการ (ร.ต.ท.10)



ลงนาม

(นายธีรวัฒน์ พิระพัฒน์พงษ์)

กรรมการ (จ.น.ท.10)



ลงนาม

(นายพีรพงศ์ ใจพุดซา)

กรรมการ (จ.น.ท.10)



ลงนาม

(นายวิรัชพงษ์ แก้วสุข)

กรรมการ (นายช่างโยธาชำนาญงาน)

คณะกรรมการประกวดราคาจ้าง

พ.ศ.๒๕๖๗.๑๐

ตามที่คณะกรรมการประเมินราคากลาง

เสนอใบวางเงิน.....๕๐,๐๓๗,๓๓๑.๙๒.....บาท



(นายปกรณ์ ศรีปานวงศ์)

พ.ศ.๒๕๖๗.๑๐

- 4 ปี.ค. 2567 ๒

บัญชีรายการก่อสร้าง (ซึ่งรวมค่าวัสดุอุปกรณ์ แรงงาน ภาษีประเภทต่างๆ และกำไร ไว้ด้วยแล้ว)

ก่อสร้างโครงการข่วงหลวงแผ่นดิน กิจกรรมก่อสร้างทางหลวงผ่านชุมชนเพื่อคนทุกกลุ่ม

ทางหลวงหมายเลข 3076 ตอนควบคุม 0402 ตอน ทุ่งกบินทร์ - ไร่ล้อม ระหว่าง กม.191+900 - กม.192+600 และ

ทางหลวงหมายเลข 3395 ตอนควบคุม 0201 ตอน ทัพิมสยาม05 - วัฒนานคร ระหว่าง กม.27+325 - กม.27+675

ปริมาณงาน 1 แห่ง (1.050 กม.)

ลำดับ ที่	รายการและราคาต่อหน่วยเป็นต้นลง	หน่วย	ปริมาณงาน (ESTIMATED)	ราคาต่อหน่วย (บาท)	เป็นเงิน (บาท)
1	MILLING 5 CM. DEPTH เป็นเงิน สิบเจ็ดบาทเก้าสตางค์ ต่อหน่วย	SQ.M.	4,225	17.09	72,205.25
2	CLEARING AND GRUBBING เป็นเงิน สองบาทสิบสี่สตางค์ ต่อหน่วย	SQ.M.	7,500	2.14	16,050.00
3	EARTH EXCAVATION เป็นเงิน ห้าสิบเจ็ดบาทแปดสตางค์ ต่อหน่วย	CU.M.	4,500	57.08	256,860.00
4	UNSUITABLE MATERIAL EXCAVATION เป็นเงิน หกสิบสองบาทเจ็ดสิบเก้าสตางค์ ต่อหน่วย	CU.M.	380	62.79	23,860.20
5	SOFT MATERIAL EXCAVATION (EXCAVATION ONLY) เป็นเงิน หกสิบสองบาทเจ็ดสิบเก้าสตางค์ ต่อหน่วย	CU.M.	60	62.79	3,767.40
6	EARTH EMBANKMENT เป็นเงิน ห้าร้อยเก้าสิบสองบาทหกสิบสามสตางค์ ต่อหน่วย	CU.M.	2,500	192.63	481,575.00



ลงนาม.....ประธานกรรมการ (ร.ส.ทล.10.1)

(นายวิชา ฉัตรมงคลพันธ์)



ลงนาม.....กรรมการ (ว.ทล.10)

(นายธีรวัฒน์ พิระพัฒพงษ์)



ลงนาม.....กรรมการ (ว.ทล.10)

(นายวุฒิชัย นวนสมจิต)

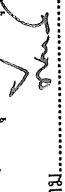

ลงนาม.....กรรมการ (ว.ทล.10)

(นายพิรพงศ์ ใจพุดชา)

ลงนาม.....กรรมการ (นายช่างโยธาชำนาญงาน)

(นายวิรพงษ์ แก้วสุข)

บัญชีรายการก่อสร้าง (ซึ่งรวมค่าวัสดุอุปกรณ์ แรงงาน ภาษีประเภทต่างๆ และกำไร ไว้ด้วยแล้ว)

ก่อสร้างโครงข่ายทางหลวงแผ่นดิน กิจกรรมก่อสร้างทางหลวงผ่านชุมชนเพื่อคนทุกกลุ่ม

ทางหลวงหมายเลข 3076 ตอนควบคุม 0402 ตอน ทุ่งกบินทร์ - ไม้ล่อม ระหว่าง กม.191+900 - กม.192+600 และ

ทางหลวงหมายเลข 3395 ตอนควบคุม 0201 ตอน ทัพิมสยาม05 - วัฒนานคร ระหว่าง กม.27+325 - กม.27+675

ปริมาณงาน 1 แห่ง (1.050 กม.)

ลำดับ ที่	รายการและราคาต่อหน่วยเป็นตัวหนังสือ	หน่วย	ปริมาณงาน (ESTIMATED)	ราคาต่อหน่วย (บาท)	เป็นเงิน (บาท)
7	EARTH FILL IN MEDIAN AND ISLAND เป็นเงิน หนึ่งร้อยหกสิบเอ็ดบาทสี่สิบสตางค์ ต่อหน่วย	CU.M.	1,090	161.40	175,926.00
8	SELECTED MATERIAL A เป็นเงิน หกร้อยเจ็ดสิบเอ็ดบาทเก้าสิบหกสตางค์ ต่อหน่วย	CU.M.	1,410	671.96	947,463.60
9	SOIL AGGREGATE SUBBASE เป็นเงิน เจ็ดร้อยสามสิบบาทสี่สตางค์ ต่อหน่วย	CU.M.	1,781	730.11	1,300,325.91
10	CEMENT MODIFIED CRUSHED ROCK BASE เป็นเงิน หนึ่งพันสี่ร้อยสี่สิบสามบาทแปดสิบสองสตางค์ ต่อหน่วย	CU.M.	2,290	1,443.82	3,306,347.80
11	PAVEMENT IN-PLACE RECYCLING 20 CM. THICK FOR BASE เป็นเงิน เก้าสิบเก้าบาทห้าสิบเก้าสตางค์ ต่อหน่วย	SQ.M.	4,225	99.59	420,767.75
12	PRIME COAT เป็นเงิน สี่สิบบาทสี่สิบเก้าสตางค์ ต่อหน่วย	SQ.M.	14,990	40.29	603,947.10

ลงนาม.....
(นายวิชา ฉัตรมงคลพันธ์)

.....ประธานกรรมการ (รศ.ทล.10.1)



ลงนาม.....กรรมการ (จว.ทล.10)

(นายธีรวัฒน์ พิระพัฒน์พงษ์)

ลงนาม.....กรรมการ (นายช่างโยธาชำนาญงาน)

(นายวีรพงษ์ แก้วสุข)



ลงนาม.....กรรมการ (จว.ทล.10)

(นายวุฒิชัย บุญเลิศ)

ลงนาม.....กรรมการ (จผ.ทล.10)

(นายพีรพงศ์ ใจพุฒษา)

บัญชีรายการก่อสร้าง (ซึ่งรวมค่าวัสดุอุปกรณ์ แรงงาน ภาษีประเภทต่างๆ และกำไร ไว้ด้วยแล้ว)

ก่อสร้างโครงการก่อสร้างทางหลวงแผ่นดิน กิจกรรมก่อสร้างทางหลวงผ่านชุมชนเพื่อคนทุกกลุ่ม

ทางหลวงหมายเลข 3076 ตอนควบคุม 0402 ตอน กุ่มกบินทร์ - ไม้ล่อม ระหว่าง กม.191+900 - กม.192+600 และ

ทางหลวงหมายเลข 3395 ตอนควบคุม 0201 ตอน ที่บึงเสมี่ยม05 - วัดนาคนคร ระหว่าง กม.27+325 - กม.27+675

ปริมาณงาน 1 แห่ง (1.050 กม.)

ลำดับ ที่	รายการและราคาต่อหน่วยเป็นตัวหนังสือ	หน่วย	ปริมาณงาน (ESTIMATED)	ราคาต่อหน่วย (บาท)	เป็นเงิน (บาท)
13	TACK COAT เป็นเงิน สิบหกบาทสี่สิบสองสตางค์ ต่อหน่วย	SQ.M.	15,200	16.12	245,024.00
14	ASPHALT CONCRETE LEVELLING COURSE เป็นเงิน สามพันสองร้อยสามสิบบาทห้าสิบสี่สตางค์ ต่อหน่วย	TON	18	3,230.54	58,149.72
15	ASPHALT CONCRETE BINDER COURSE 5 CM. THICK เป็นเงิน สามร้อยเก้าสิบสองบาทถ้วน ต่อหน่วย	SQ.M.	14,990	392.00	5,876,080.00
16	ASPHALT CONCRETE WEARING COURSE 5 CM. THICK เป็นเงิน สามร้อยเก้าสิบสองบาทเจ็ดสิบสามสตางค์ ต่อหน่วย	SQ.M.	14,990	392.73	5,887,022.70
17	JOINT REINFORCED CONCRETE PAVEMENT 25 CM. THICK 0 < W ≤ 23.00 M. เป็นเงิน หมื่นหนึ่งพันร้อยสี่สิบบาทห้าสิบเก้าสตางค์ ต่อหน่วย	SQ.M.	12,810	1,140.59	14,610,957.90



ลงนาม.....ประธานกรรมการ (รศ.ทล.10.1)

(นายวิชา ฉัตรมงคลพันธ์)



ลงนาม.....กรรมการ (จว.ทล.10)

(นายธีรวัฒน์ พิระพัฒน์พงษ์)



ลงนาม.....กรรมการ (จว.ทล.10)

(นายวิศิษฐ์ บุญสมจิตร์)



ลงนาม.....กรรมการ (จว.ทล.10)

(นายพีรพงศ์ ใจพุดตา)

ลงนาม.....กรรมการ (นายช่างโยธาชำนาญงาน)

(นายวีรพงษ์ แก้วสุข)

บัญชีรายการก่อสร้าง (ซึ่งรวมค่าวัสดุอุปกรณ์ แรงงาน ภาษีประเภทต่างๆ และกำไร ไว้ด้วยแล้ว)

ก่อสร้างโครงข่ายทางหลวงแผ่นดิน โครงการก่อสร้างทางหลวงผ่านชุมชนเพื่อคนทุกกลุ่ม

ทางหลวงหมายเลข 3076 ตอนควบคุม 0402 ตอน ท่งกบิ่นทร์ - ไร่ล้อม ระหว่าง กม.191+900 - กม.192+600 และ

ทางหลวงหมายเลข 3395 ตอนควบคุม 0201 ตอน ทัพิมสยาม05 - วัฒนานคร ระหว่าง กม.27+325 - กม.27+675

ปริมาณงาน 1 แห่ง (1.050 กม.)

ลำดับ ที่	รายการและราคาต่อหน่วยเป็นตัวหนังสือ	หน่วย	ปริมาณงาน (ESTIMATED)	ราคาต่อหน่วย (บาท)	เป็นเงิน (บาท)
18	CONTRACTION JOINT เป็นเงิน สร้อยเหล็กสามบาทแปดสิบแปดสตางค์ ต่อหน่วย	M.	1,300	473.88	616,044.00
19	LONGITUDINAL JOINT เป็นเงิน หันร้อยสามสิบเอ็ดบาทแปดสิบเจ็ดสตางค์ ต่อหน่วย	M.	2,720	131.87	358,686.40
20	DUMMY JOINT เป็นเงิน หัวลิบสามบาทเจ็ดสิบสี่สตางค์ ต่อหน่วย	M.	1,350	53.74	72,549.00
21	R.C. PIPE CULVERTS DIA. 1.00 M CLASS 2 เป็นเงิน สามพันแปดร้อยสี่สิบแปดบาทสามสิบสามสตางค์ ต่อหน่วย	M.	1,500	3,848.33	5,772,495.00
22	R.C. MANHOLE TYPE C FOR R.C.P. DIA. 1.00 M. WITH STEEL GRATING COVER เป็นเงิน สามหมื่นห้าพันหนึ่งร้อยเอ็ดบาทสี่สิบห้าสตางค์ ต่อหน่วย	EACH	100	35,101.45	3,510,145.00

ลงนาม.....ประธานกรรมการ (รศ.พล.10.1)

(นายวิชา ฉัตรมงคลพันธ์)

ลงนาม.....กรรมการ (ว.พล.10)

(นายวุฒิชัย บุญสมจิตร)

ลงนาม.....กรรมการ (ว.พล.10)

(นายพีรพงศ์ ใจพุดซา)

ลงนาม.....กรรมการ (ร.บ.พล.10)

(นายธีรวัฒน์ พิระพัฒพงษ์)

ลงนาม.....กรรมการ (นายช่างโยธาชำนาญงาน)

(นายวีรพงษ์ แก้วสุข)

บัญชีรายการก่อสร้าง (ซึ่งรวมค่าวัสดุอุปกรณ์ แรงงาน ภาษีประเภทต่างๆ และกำไร ไว้ด้วยแล้ว)

ก่อสร้างโครงข่ายทางหลวงแผ่นดิน โครงการก่อสร้างทางหลวงผ่านชุมชนเพื่อคนทุกกลุ่ม

ทางหลวงหมายเลข 3076 ตอนควบคุม 0402 ตอน ท่งกบิงทร์ - ไร่ล้อม ระหว่าง กม.191+900 - กม.192+600 และ

ทางหลวงหมายเลข 3395 ตอนควบคุม 0201 ตอน ทัพิมสยาม05 - วัฒนาคร ระหว่าง กม.27+325 - กม.27+675

ปริมาณงาน 1 แห่ง (1.050 กม.)

ลำดับ ที่	รายการและราคาต่อหน่วยเป็นตัวหนังสือ	หน่วย	ปริมาณงาน (ESTIMATED)	ราคาต่อหน่วย (บาท)	เป็นเงิน (บาท)
23	SIDE DITCH LINING TYPE II	SQ.M.	620	414.56	257,027.20
24	เป็นเงิน สร้อยสี่บาทห้าสิบหกสตางค์ ต่อหน่วย BARRIER CURB AND GUTTER	M.	2,050	862.38	1,767,879.00
25	เป็นเงิน แปรรอยหกสิบสองบาทสามสิบแปดสตางค์ ต่อหน่วย BARRIER CURB	M.	65	597.17	38,816.05
26	เป็นเงิน ห้าร้อยเก้าสิบเจ็ดบาทสิบเจ็ดสตางค์ ต่อหน่วย MOUNTABLE CURB AND GUTTER	M.	75	914.26	68,569.50
27	เป็นเงิน เก้าร้อยสี่บาทสี่สิบหกสตางค์ ต่อหน่วย R.C. SLAB 6 CM. THICK	SQ.M.	3,250	349.18	1,134,835.00
	เป็นเงิน สามร้อยสี่สิบเก้าบาทสิบแปดสตางค์ ต่อหน่วย				

ลงนาม..........ประธานกรรมการ (รต.ทล.10.1)
(นายวิชา ฉัตรมงคลพันธ์)

ลงนาม..........กรรมการ (ว.ทล.10)
(นายภูดิชย์ นุชฉัตร)

ลงนาม..........กรรมการ (ว.ทล.10)
(นายธีรวัฒน์ พิระพัฒน์พงษ์)

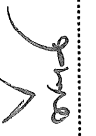
ลงนาม..........กรรมการ (ว.ทล.10)
(นายพิรพงษ์ ใจพุดชา)

ลงนาม..........กรรมการ (นายช่างโยธาชำนาญงาน)
(นายวีรพงษ์ แก้วสุย)

บัญชีรายการก่อสร้าง (ซึ่งรวมค่าวัสดุอุปกรณ์ แรงงาน ภาษีประเภทต่างๆ และกำไร ไว้ด้วยแล้ว)

ก่อสร้างโครงข่ายทางหลวงแผ่นดิน กิจกรรมก่อสร้างทางหลวงผ่านชุมชนเพื่อคนทุกกลุ่ม
 ทางหลวงหมายเลข 3076 ตอนควบคุม 0402 ตอน ทุ่งกบินทร์ - ฝั่ล้อม ระหว่าง กม.191+900 - กม.192+600 และ
 ทางหลวงหมายเลข 3395 ตอนควบคุม 0201 ตอน ทัพิมสยาม05 - วัฒนานคร ระหว่าง กม.27+325 - กม.27+675

ปริมาณงาน 1 แห่ง (1.050 กม.)

ลำดับ ที่	รายการและราคาต่อหน่วยเป็นตัวหนังสือ	หน่วย	ปริมาณงาน (ESTIMATED)	ราคาต่อหน่วย (บาท)	เป็นเงิน (บาท)
28	ROADWAY LIGHTINGS 9.00 M. (MOUNTING HEIGHT) TAPERED STEEL POLE DOUBLE BRACKET WITH HIGH PRESSURE SODIUM LAMPS 250 WATTS, CUT - OFF	EACH	20	48,399.52	967,990.40
29	เป็นเงิน สี่หมื่นแปดพันสามร้อยเก้าสิบเก้าบาทห้าสิบลบาทสองสตางค์ ต่อหน่วย RELOCATION OF EXISTING ROADWAY LIGHTINGS (SINGLE BRACKET)	EACH	8	22,218.87	177,750.96
30	เป็นเงิน สองหมื่นสองพันสองร้อยสิบแปดบาทแปดสิบบาทเจ็ดสตางค์ ต่อหน่วย RELOCATION OF EXISTING ROADWAY LIGHTINGS (DOUBLE BRACKET)	EACH	8	26,184.91	209,479.28
31	เป็นเงิน สองหมื่นหกพันหนึ่งร้อยแปดสิบบาทเก้าสิบบาทเอ็ดสตางค์ ต่อหน่วย ค่าธรรมเนียมการไฟฟ้าและค่าหม้อแปลง	L.S.	1	218,000.00	218,000.00
32	เป็นเงิน สองแสนหนึ่งหมื่นแปดพันบาทถ้วน ต่อหน่วย THERMOPLASTIC PAINT (WHITE)	SQ.M.	820	369.03	302,604.60
	เป็นเงิน สามร้อยหกสิบบาทสามสตางค์ ต่อหน่วย				

ลงนาม.....
 (นายวิชา ฉัตรมงคลพันธ์)

.....ประธานกรรมการ (รศ.ทล.10.1)



ลงนาม.....กรรมการ (วบ.ทล.10)

(นายธีรวัฒน์ พิระพัฒน์พงษ์)



ลงนาม.....กรรมการ (ว.ทล.10)

(นายสุชาติชัย บุญสมจิตร)



ลงนาม.....กรรมการ (ว.ทล.10)

(นายพีรพงษ์ ใจพิศุข)



ลงนาม.....กรรมการ (นายช่างโยธาชำนาญงาน)

(นายวีรพงษ์ แก้วสุข)

บัญชีรายการก่อสร้าง (ซึ่งรวมค่าวัสดุอุปกรณ์ แรงงาน ภาษีประเภทต่างๆ และกำไร ไว้ด้วยแล้ว)

ก่อสร้างโครงข่ายทางหลวงแผ่นดิน กิจกรรมก่อสร้างทางหลวงผ่านชุมชนเพื่อคนทุกกลุ่ม

ทางหลวงหมายเลข 3076 ตอนควบคุม 0402 ตอน ทุ่งกบินทร์ - ใต้ล้อม ระหว่าง กม.191+900 - กม.192+600 และ

ทางหลวงหมายเลข 3395 ตอนควบคุม 0201 ตอน ทัพิมสยาม05 - วัฒนาคร ระหว่าง กม.27+325 - กม.27+675

ปริมาณงาน 1 แห่ง (1.050 กม.)

ลำดับ ที่	รายการและราคาต่อหน่วยเป็นตัวหนังสือ	หน่วย	ปริมาณงาน (ESTIMATED)	ราคาต่อหน่วย (บาท)	เป็นเงิน (บาท)
33	THERMOPLASTIC PAINT (YELLOW) เป็นเงิน สามร้อยหกสิบเก้าบาทสามสตางค์ ต่อหน่วย	SQ.M.	610	369.03	225,108.30
34	CURB MARKING เป็นเงิน แปดสิบเก้าบาทยี่สิบสี่สตางค์ ต่อหน่วย	SQ.M.	300	89.24	26,772.00
35	TRAFFIC MANAGEMENT DURING CONSTRUCTION เป็นเงิน สองหมื่นหกพันสองร้อยสี่สิบเก้าบาทเก้าสิบสตางค์ ต่อหน่วย	L.S.	1	26,249.90	26,249.90
					50,037,331.92

ราคารวมทั้งสิ้นที่ถูกต้องเขียนเป็นตัวหนังสือ

(ห้าสิบล้านสามหมื่นเจ็ดพันสามร้อยสามสิบบาทเก้าสิบสองสตางค์)



ลงนาม.....ประธานกรรมการ (รต.พล.10.1)

(นายวิชชา จิตรมงคลพันธ์)



ลงนาม.....กรรมการ (ว.พล.10)

(นายธีรวัฒน์ ธีระพัฒน์พงษ์)



ลงนาม.....กรรมการ (ว.พล.10)

(นายวุฒิชัย นอนสมจิตร์)



ลงนาม.....กรรมการ (ว.พล.10)

(นายธีรพงศ์ ใจพิศขงา)

ลงนาม.....กรรมการ (นายช่างโยธาชำนาญงาน)

(นายวีรพงษ์ แก้วสุข)

เอกสารแนบท้ายประกาศประกวดราคาจ้างก่อสร้างด้วยวิธีประกวดราคาอิเล็กทรอนิกส์ (e-bidding) ข้อ ๑.๑๑

แนวท การพิจารณาขยายอายุสัญญาหรือการงดหรือลดค่าปรับ

งานจ้างเหมาของกรมทางหลวง

ตามประกาศฯ เลขที่ คค ๐๖๑๒๖/eb/ ๑๕ /๒๕๖๘ ลงวันที่ 16 ธ.ค. 2567

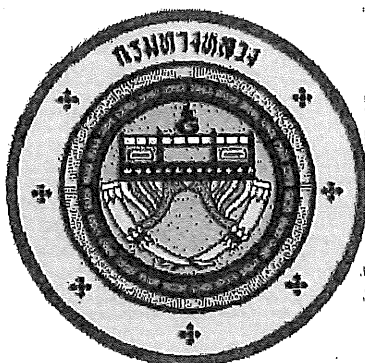

แนวทางการพิจารณา
ขยายอายุสัญญาหรือการงดหรือลดค่าปรับ
งานจ้างเหมาของกรมทางหลวง

(นายปกรณ์ ศรีปานวงศ์)

ผู้อำนวยการสำนักงานทางหลวงที่ ๑๐ (นครราชสีมา)

ปฏิบัติราชการแทน อธิบดีกรมทางหลวง

กรมทางหลวง

สิงหาคม ๒๕๖๑



กรมการช่าง
เลขที่รับ ๖๑๙๘ วันที่ ๒๖ ต.ค. ๒๕๖๑
เลขที่รับ วันที่

กรมการช่าง
เลขที่รับ ๓ ๑๕๕๒๖
วันที่ ๕ ๖ ต.ค. ๒๕๖๑
เวลา ๑๖.๓๑

บันทึกข้อความ

ส่วนราชการ สำนักก่อสร้างทางที่ ๑ ส่วนบริหารงานทั่วไป โทร. ๐๒-๓๕๔-๖๘๐๒, ๒๓๐๒๓
ที่ สท.๑/๕๐๕๓๓ วันที่ ๖ สิงหาคม ๒๕๖๑
เรื่อง แนวทางการพิจารณาขยายอายุสัญญาหรือการงดหรือลดค่าปรับงานจ้างเหมาของกรมทางหลวง

① เรียน อทล.

ตามที่คณะกรรมการพิจารณาปัญหาเกี่ยวกับงานจ้างเหมา ได้ประชุมคณะกรรมการฯ เรื่อง หลักเกณฑ์ในการพิจารณาขยายอายุสัญญา และได้มีการปรับปรุงแนวทางการพิจารณาขยายอายุสัญญาหรือการงดหรือลดค่าปรับงานจ้างเหมาของกรมทางหลวงเสนอมาร่วมนี้ ทั้งนี้เพื่อให้การปฏิบัติงานเป็นไปในทางเดียวกัน

จึงเรียนมาเพื่อโปรดพิจารณา หากเห็นชอบจะได้เวียนให้หน่วยงานที่เกี่ยวข้องเพื่อถือปฏิบัติต่อไป พร้อมนี้ได้แนบแนวทางการพิจารณาขยายอายุสัญญาหรือการงดหรือลดค่าปรับงานจ้างเหมาไปด้วยแล้ว

(Signature)

(นายกมล หมั่นทำ)
รองอธิบดีฝ่ายดำเนินงาน
ประธานคณะกรรมการพิจารณาปัญหาเกี่ยวกับงานจ้างเหมา

สำนักก่อสร้างทางที่ ๑
กรมทางหลวง
เลขที่รับ ๑๐๓๗๗
วันที่รับ ๕ ต.ค. ๒๕๖๑
เวลา ๑๖.๑๕ น.

② เรียน ประธานคณะกรรมการฯ (รทค.)

- นทพ
- อสมท
- สทล

(นายธานีพร สมบูรณ์)
อธิบดีกรมทางหลวง
๕ ต.ค. ๒๕๖๑

③ (สท.๑)
เรียน ประธานคณะกรรมการฯ

- อสมท
- สทล

(Signature)

(นายกมล หมั่นทำ)
รองอธิบดีกรมทางหลวง

ที่ สท.๑.๖/๕๒๒๒๒ ๕ ต.ค. ๒๕๖๑

④ เรียน ผู้อำนวยการสำนัก ศูนย์เทคโนโลยีสารสนเทศ
เลขานุการกรม ผู้อำนวยการฯ สำนักงท
ส่วนงานทางหลวง ศูนย์สร้างและบูรณะสะพาน
แขวงทางหลวง สำนักงานบำรุงทาง
เพื่อทราบตาม ๓ + ๒ และแจ้งเวียนให้หน่วยงาน
ในสังกัดทราบและถือปฏิบัติ

(นายสร้าง บูรณะนาฏกิจ)
เลขานุการคณะกรรมการพิจารณาปัญหาเกี่ยวกับงานจ้าง

แนวทางการพิจารณาขยายอายุสัญญาหรือการงดหรือลดค่าปรับ
งานจ้างเหมาของกรมทางหลวง

กฎหมาย ระเบียบ คำสั่ง หนังสือเวียนที่เกี่ยวข้อง

1. พระราชบัญญัติการจัดซื้อจัดจ้างและการบริหารพัสดุภาครัฐ พ.ศ.2560 มาตรา 102

การงดหรือลดค่าปรับให้แก่คู่สัญญา หรือการขยายเวลาทำการตามสัญญาหรือข้อตกลง ให้อยู่ในดุลพินิจของผู้มีอำนาจที่จะพิจารณาได้ตามจำนวนวันที่มีเหตุเกิดขึ้นจริง เฉพาะในกรณีดังต่อไปนี้

- (1) เหตุเกิดจากความผิดหรือความบกพร่องของหน่วยงานของรัฐ
- (2) เหตุสุดวิสัย
- (3) เหตุเกิดจากพฤติการณ์อันหนึ่งอันใดที่คู่สัญญาไม่ต้องรับผิดชอบตามกฎหมาย
- (4) เหตุอื่นตามที่รัฐมนตรีกำหนดในกฎกระทรวง

หลักเกณฑ์และวิธีการของงดหรือลดค่าปรับให้แก่คู่สัญญา หรือการขยายเวลาทำการตามสัญญาหรือข้อตกลง ให้เป็นไปตามระเบียบที่รัฐมนตรีกำหนด

2. ระเบียบกระทรวงการคลังว่าด้วยการจัดซื้อจัดจ้างและการบริหารพัสดุภาครัฐ พ.ศ.2560

ข้อ 182 การงดหรือลดค่าปรับให้แก่คู่สัญญา หรือการขยายเวลาทำการตามสัญญาหรือข้อตกลงตามมาตรา 102 ในกรณีที่มิมีเหตุเกิดจากความผิดหรือความบกพร่องของหน่วยงานของรัฐ หรือเหตุสุดวิสัย หรือเกิดจากพฤติการณ์อันหนึ่งอันใดที่คู่สัญญาไม่ต้องรับผิดชอบตามกฎหมายหรือเหตุอื่นตามที่กำหนดในกฎกระทรวง ให้คู่สัญญาไม่สามารถส่งมอบสิ่งของหรืองานตามเงื่อนไขและกำหนดเวลาแห่งสัญญาได้ ให้หน่วยงานของรัฐระงับไว้ในสัญญาหรือข้อตกลงกำหนดให้คู่สัญญาต้องแจ้งเหตุดังกล่าวให้หน่วยงานของรัฐทราบภายใน 15 วัน นับตั้งแต่วันที่เหตุนั้นได้สิ้นสุดลง หรือตามที่กำหนดในกฎกระทรวง หากมิได้แจ้งภายในเวลาที่กำหนด คู่สัญญาจะยกมากล่าวอ้างเพื่อของงดหรือลดค่าปรับ หรือขอขยายเวลาในภายหลังมิได้ เว้นแต่กรณีเหตุเกิดจากความผิดหรือความบกพร่องของหน่วยงานของรัฐซึ่งมีหลักฐานชัดเจน หรือหน่วยงานของรัฐทราบคืออยู่แล้วตั้งแต่นั้น

3. คำสั่งกรมทางหลวง ที่ บ.1/120/2560 ลงวันที่ 29 สิงหาคม 2560

เรื่อง มอบอำนาจการพิจารณา งดลดค่าปรับ หรือการขยายเวลาทำการตามสัญญาหรือข้อตกลงงาน
ซื้อ/จ้าง งานจ้างที่ปรึกษา และงานจ้างออกแบบหรือควบคุมงานก่อสร้าง

การงดหรือลดค่าปรับให้แก่คู่สัญญา หรือการขยายเวลาทำการตามสัญญาหรือข้อตกลงอยู่ในอำนาจของหัวหน้าหน่วยงานของรัฐ (อธิบดี) ที่จะพิจารณาได้ตามจำนวนวันที่มีเหตุเกิดขึ้นจริง และอธิบดีได้มอบอำนาจในการพิจารณางด ลดค่าปรับ หรือการขยายเวลาทำการตามสัญญาหรือข้อตกลงในวงเงินอำนาจสั่งซื้อ/สั่งจ้างของอธิบดี (ไม่เกิน 200 ล้านบาท) ให้กับหน่วยงานต่าง ๆ ดังนี้

1. หน่วยงานส่วนกลาง มอบอำนาจให้รองอธิบดี วิศวกรใหญ่ เป็นผู้มีอำนาจในการพิจารณางด ลดค่าปรับ หรือการขยายเวลาทำการตามสัญญาหรือข้อตกลงในงานจ้างซึ่งอยู่ในความรับผิดชอบของหน่วยงานในส่วนกลางตามสายการบังคับบัญชา
2. หน่วยงานภูมิภาค มอบอำนาจให้ผู้อำนวยการสำนักงานทางหลวง ผู้อำนวยการศูนย์สร้างทาง ผู้อำนวยการศูนย์สร้างและบูรณะสะพาน เป็นผู้มีอำนาจในการพิจารณางด ลดค่าปรับ หรือการขยายเวลาทำการตามสัญญาหรือข้อตกลงในงานจัดจ้าง
3. ให้ผู้รับมอบอำนาจตามข้อ 1 และข้อ 2 เป็นผู้รับผิดชอบในการดำเนินการพร้อมทั้งตรวจสอบเอกสารหลักฐานต่าง ๆ ที่เกี่ยวข้องให้ถูกต้องตามกฎหมาย ระเบียบ และข้อบังคับอื่น ๆ ของทางราชการที่เกี่ยวข้อง โดยเคร่งครัดทุกกรณี

4. หนังสือคณะกรรมการว่าด้วยกรณีสืบสวน ที่ กก (กวพ) 0421.3/ว 268 ลงวันที่ 16 กรกฎาคม 2555

ในการพิจารณางดหรือลดค่าปรับให้แก่คู่สัญญาด้วยเหตุ (1) เหตุเกิดจากความผิดหรือความบกพร่องของส่วนราชการ (2) เหตุสุดวิสัย (3) เหตุเกิดจากเหตุการณ์อันหนึ่งอันใดที่คู่สัญญาไม่ต้องรับผิดชอบตามกฎหมาย ซึ่งเหตุดังกล่าวมีผลกระทบโดยตรงที่ทำให้ผู้รับจ้างไม่สามารถส่งมอบงานจ้างตามสัญญา ให้อยู่ในอำนาจของหัวหน้าส่วนราชการที่จะพิจารณาได้ตามจำนวนวันที่มีเหตุเกิดขึ้นจริง โดยจะต้องพิจารณาว่าคู่สัญญาได้ปฏิบัติตามสัญญาหรือข้อตกลงให้กับทางราชการเป็นไปอย่างปกติตลอดมา และต้องไม่มีพฤติการณ์ที่ทำงานของทางราชการ หากมีเหตุผลอันสมควรที่จะพิจารณางดหรือลดค่าปรับตามสัญญา แม้ได้ดำเนินการล่วงหน้ากำหนดระยะเวลาส่งมอบหรือแล้วเสร็จตามสัญญาหรือข้อตกลงจนมีค่าปรับเกิดขึ้นแล้วก็ตามแต่ต้องยังมีได้มีการตรวจรับงานงวดสุดท้าย

5. หนังสือสำนักนายกรัฐมนตรี ที่ นร(กวพ) 1305/ 211948 ลงวันที่ 13 ธันวาคม 2543

กรณีที่ว่าส่วนราชการได้ทำสัญญาหรือข้อตกลงเป็นหนังสือกับผู้รับจ้างแล้ว ต่อมาหากมีความจำเป็นต้องแก้ไขเปลี่ยนแปลงสัญญาหรือข้อตกลง หรือพิจารณาขยายระยะเวลาทำการตามสัญญา การงดหรือลดค่าปรับแล้ว ให้คณะกรรมการตรวจการจ้าง เป็นผู้เสนอความเห็นเพื่อประกอบการพิจารณาของหัวหน้าส่วนราชการ

6. หนังสือตอบข้อหารือ สำนักนายกรัฐมนตรีนที่ นร(กพร)1305/10406 ลงวันที่ 18 ธันวาคม 2541

- การพิจารณาขงหรือลดค่าปรับ เป็นการพิจารณาอนุมัติให้ในเวลาที่ตั้งวงเลขกำหนดเวลาของสัญญาหรือข้อตกลงไปแล้ว และเป็นกรณีที่มีค่าปรับเกิดขึ้นแล้ว
- การพิจารณาขยายเวลาทำการตามสัญญาหรือข้อตกลง เป็นการพิจารณาอนุมัติให้ก่อนที่จะครบกำหนดสัญญา และค่าปรับยังไม่เกิดขึ้น

ในการขยายเวลาทำการตามสัญญา การงดหรือลดค่าปรับ เป็นนิตินกรรมฝ่ายเดียว เมื่อผู้ว่าจ้างเห็นสมควรว่าระยะเวลาที่เสียไปมิใช่ความผิดของผู้รับจ้าง และเห็นสมควรขยายระยะเวลา หรืองดหรือลดค่าปรับให้แล้ว จึงไม่จำเป็นต้องทำสัญญาแก้ไขเพิ่มเติมอีก โดยใช้เพียงคำสั่งอนุมัติของผู้มีอำนาจประกอบสัญญาไว้เป็นหลักฐานในการเบิกจ่ายเงินหรือคืนเงินค่าปรับให้แก่คู่สัญญาก็ได้

7. หนังสือตอบข้อหารือ สำนักนายกรัฐมนตรีนที่ นร(กพร) 1407/2829 ลงวันที่ 5 เมษายน 2545

กรณีกรมฯ ไม่สามารถส่งมอบพื้นที่ทำงานให้แก่ผู้รับจ้างได้ เนื่องจากปัญหาในการจัดกรรมสิทธิ์ที่ดิน ต่อมาเมื่อล่วงเวลาทำการตามที่ระบุในสัญญาจ้างแล้วจึงสามารถส่งมอบพื้นที่ให้ผู้รับจ้างเข้าทำงานได้เฉพาะบางช่วง และภายหลังเมื่อกรมฯ จัดกรรมสิทธิ์ที่ดินได้เสร็จแล้วจึงจะมอบพื้นที่ช่วงอื่น ๆ เพิ่มเติมให้แก่ผู้รับจ้างอีก หากปรากฏข้อเท็จจริงว่ากรมฯ หลวงจคิดปัญหาอุปสรรคในการจัดกรรมสิทธิ์ที่ดิน และเมื่อเหตุอุปสรรคดังกล่าวสิ้นสุดลงในแต่ละช่วง กรมฯ ก็ยอมใช้ดุลพินิจในการพิจารณาขยายระยะเวลา งดหรือลดค่าปรับให้แก่ผู้รับจ้างได้ตามระยะเวลาที่ผู้รับจ้าง ได้รับผลกระทบจากการจัดกรรมสิทธิ์ที่ดินในแต่ละช่วงได้ โดยกรมฯ จะต้องพิจารณาด้วยว่าเหตุอุปสรรคดังกล่าวมีส่วนสัมพันธ์กับงานก่อสร้างในส่วนอื่นและเป็นเหตุให้ผู้รับจ้างไม่สามารถดำเนินการก่อสร้างในส่วนทั้งหมดให้แล้วเสร็จตามกำหนดเวลาในสัญญาหรือไม่

สิทธิที่คู่สัญญาจะได้รับการพิจารณา

คู่สัญญาต้องแจ้งเหตุแห่งการขอขยายระยะเวลาทำการตามสัญญา การงดหรือลดค่าปรับตามระเบียบฯ ข้อ 182 ให้หน่วยงานของรัฐทราบภายใน 15 วัน นับถัดจากวันที่เหตุนั้นได้สิ้นสุดลง หากมิได้แจ้งภายในเวลาที่กำหนด คู่สัญญาจะยกมาอ้างเพื่อของดหรือลดค่าปรับ หรือขอขยายเวลาในภายหลังมิได้ เว้นแต่กรณีเหตุเกิดจากความผิดหรือความบกพร่องของหน่วยงานของรัฐซึ่งมีหลักฐานชัดเจน หรือหน่วยงานของรัฐทราบคือผู้แล้วตั้งแต่ต้น

เอกสารประกอบการพิจารณาขอขยายอายุสัญญา การงดหรือลดค่าปรับ

หน่วยงานที่เป็นคู่สัญญาจะต้องนำส่งเอกสารที่เกี่ยวข้องในการขอขยายอายุสัญญา หรือการงดหรือลดค่าปรับ
อย่างน้อยดังนี้

1. สำเนาสัญญา
2. สำเนาหนังสือแจ้งขอเข้าทำงานและขอรับมอบพื้นที่ตามสัญญาของผู้รับจ้าง ซึ่งการกำหนดวัน
เข้าทำงาน ให้ระบุวันที่แน่นอน ห้ามใช้คำว่า “คาดว่า” เพราะจะมีปัญหาในการพิจารณา (ถ้ามี)
3. สำเนาหนังสือมอบพื้นที่ทำงานของผู้ว่าจ้างทุกครั้งที่ได้มอบพื้นที่ให้ผู้รับจ้างหรือสำเนาหนังสือ
ที่แจ้งโดยกำหนดวันที่แน่นอนที่จะให้ผู้รับจ้างเข้าดำเนินการได้ (ถ้ามี)
4. สำเนาหนังสือผู้รับจ้าง แจ้งปัญหาอุปสรรคที่เป็นเหตุให้ไม่สามารถเข้าทำการก่อสร้างได้ เพื่อขอ
ขยายเวลานั้น แจ้งเหตุติดขัดสาธารณูปโภคต่าง ๆ โดยเฉพาะอย่างยิ่งหนังสือแจ้งฉบับแรก
สำเนาหนังสือขอขยายอายุสัญญาหรือของงดหรือลดค่าปรับของผู้รับจ้าง โดยต้องระบุสาเหตุและ
จำนวนวันที่ขอขยายอายุสัญญาด้วยจะไม่รับเรื่องไว้พิจารณา กรณีที่ขอขยายอายุสัญญาล่วงหน้า
โดยที่ยังไม่ทราบวันที่มอบสถานที่ให้ได้เนื่องจากไม่ทราบจำนวนวันที่มีเหตุเกิดขึ้นจริง
5. สำเนาหนังสือ โครงการ/แขวงฯเจ้าของพื้นที่แจ้งหน่วยงานเจ้าของกิจการสาธารณูปโภคให้ทำ
การรื้อย้าย
6. สำเนาหนังสือหน่วยงานเจ้าของกิจการสาธารณูปโภคแจ้งผลการดำเนินการ
7. สำเนาหนังสือ โครงการ/แขวงฯ เจ้าของพื้นที่ แจ้งยืนยันวันที่แก้ไขปัญหาอุปสรรคแล้วเสร็จ
พร้อมให้ผู้รับจ้างเข้าทำการก่อสร้างได้
8. สำเนาใบตรวจรับงาน (กรณีงานแล้วเสร็จให้แจ้งวันแล้วเสร็จด้วย)
9. บันทึกความเห็นของคณะกรรมการตรวจรับพัสดุในงานจ้างทั้งหมด (หากกรรมการคนใดมี
ความเห็นแย้งให้บันทึกความเห็นไว้โดยชัดเจน)
10. Work Schedule, Bar Chart ของ Main Item และบันทึกการปฏิบัติงานของผู้รับจ้างและ
เหตุการณ์แวดล้อมเป็นรายวัน เฉพาะวันที่เกี่ยวข้องกับกรณีขอต่ออายุสัญญา (บางกรณี)
11. บันทึกของสำนัก ฯ หรือกองเจ้าของงาน สรุปข้อเท็จจริงเรียงตามลำดับเหตุการณ์ รวมทั้งให้
อ้างอิงเอกสารที่เกี่ยวข้องเพียงพอ พร้อมความเห็น เพื่อให้คณะกรรมการสามารถนำไป
ประกอบการพิจารณากรณีนั้นได้
12. เอกสารอื่น ๆ เช่น รูปภาพ แผนผัง รูปตัด ฯลฯ (ถ้ามี) เหตุการณ์แวดล้อมเป็นรายวัน เฉพาะ
วันที่เกี่ยวข้องกับกรณีขอต่ออายุสัญญา (บางกรณี)
13. กรณีเกิดอุทกภัย หรือภัยพิบัติ ให้แนบเอกสารประกอบการพิจารณา เช่น ประกาศจังหวัดฯ

การคำนวณเวลาทำการสำหรับงานส่วนที่เหลือเฉพาะที่คิดค่าจ้างก่อสร้าง

เวลาทำการสำหรับงานส่วนที่เหลือเฉพาะที่คิดค่าจ้างก่อสร้าง มี 2 กรณี

- ① กรณีงานที่มีลักษณะเดียวกัน และไม่มีควมยุ่งยากซับซ้อน (ส่วนใหญ่จะเป็นงานอย่างเดียว)
 - กำหนดปริมาณงานส่วนที่คิดค่าจ้างเป็นเปอร์เซ็นต์ และเทียบกับระยะเวลาทำการตามสัญญาเดิม จะได้จำนวนวันที่ต้องใช้ในการก่อสร้างงานส่วนที่เหลือเฉพาะที่คิดค่าจ้างก่อสร้าง เช่น งานก่อสร้างสะพาน
- ② กรณีที่ต้องก่อสร้างงานหลายอย่าง และลักษณะการทำงานไม่เหมือนกัน
 - กำหนดจำนวนวันที่ต้องใช้ทำการของงานแต่ละอย่างตามหลักเกณฑ์การคิดเวลาทำการของกรรมทางหลวง โดยใช้เครื่องมือ เครื่องจักร จำนวนชุดตามชั้นผู้รับเหมา แต่ทั้งนี้ต้องพิจารณาจำนวนเครื่องจักรที่ต้องแบ่งไปใช้งานส่วนที่ไม่คิดค่าจ้าง

ตัวอย่าง สัญญาจ้างทำงานก่อสร้างโครงการ A ระยะทาง 10 กิโลเมตร เริ่มต้นสัญญาวันที่ 1 มกราคม 2555 และสิ้นสุดสัญญาวันที่ 31 ธันวาคม 2555 พบปัญหาสาธารณูปโภคติดขัดการก่อสร้างระยะทาง 2 กิโลเมตร ผู้รับจ้างเป็นผู้รับเหมางานก่อสร้างทางชั้น 1 (ภาคผนวก)

กรณีที่ 1 มอบพื้นที่ให้ผู้รับจ้างเมื่อวันที่ 1 ธันวาคม 2555 แนวทางการพิจารณา

- ตามแผนงานที่ผู้รับจ้างได้รับอนุมัติแล้วนั้น เมื่อถึงวันที่ 1 ธันวาคม 2555 จะเหลือเฉพาะงานเบ็ดเตล็ด
- กำหนดปริมาณงานส่วนที่คิดค่าจ้างและเป็นพื้นที่ต่อเนื่อง การคำนวณเวลาทำการ ให้ใช้เครื่องจักรจำนวน 4 ชุด โดยนำปริมาณงานส่วนที่เหลือ + งานเบ็ดเตล็ดตามเปอร์เซ็นต์ที่เหลือในแผนงานของส่วนที่ไม่คิดค่าจ้าง + งานเบ็ดเตล็ดส่วนที่คิดค่าจ้าง

กรณีที่ 2 มอบพื้นที่ให้ผู้รับจ้างเมื่อวันที่ 1 สิงหาคม 2555 แนวทางการพิจารณา

- ตามแผนงานที่ผู้รับจ้างได้รับอนุมัติแล้วนั้น เมื่อถึงวันที่ 1 สิงหาคม 2555 จะเหลืองานรองพื้นทาง งานพื้นทาง ผิวทาง งานเบ็ดเตล็ด
- กำหนดปริมาณงานส่วนที่คิดค่าจ้างและเป็นพื้นที่ต่อเนื่อง การคำนวณเวลาทำการ ให้ใช้เครื่องจักรจำนวน 4 ชุด โดยนำปริมาณงานส่วนที่เหลือ + งานเบ็ดเตล็ดตามเปอร์เซ็นต์ที่เหลือในแผนงานของส่วนที่ไม่คิดค่าจ้าง + ปริมาณงานส่วนที่คิดค่าจ้าง + งานเบ็ดเตล็ดส่วนที่คิดค่าจ้าง

กรณีที่ 3 มอบพื้นที่ให้ผู้รับจ้างเมื่อวันที่ 1 มกราคม 2556 แนวทางการพิจารณา

- ดินสุดสัญญาเดิมแล้ว
- จำนวนปริมาณงานส่วนที่ติดขัดและเป็นพื้นที่ต่อเนื่อง การคำนวณเวลาทำการให้ใช้เครื่องจักรจำนวน 4 ชุด โดยนำเฉพาะปริมาณงานส่วนที่ติดขัด + งานเบ็ดเตล็ดที่ส่วนที่ติดขัด

การคำนวณเวลาทำการให้แสดงในรูป Bar Chart ตามลำดับขั้นตอนของการก่อสร้างนั้น ๆ แต่ทั้งนี้อาจเฝ้าเวลาตามลักษณะการก่อสร้างและสถานการณ์ที่เกิดขึ้นจริง ดังนี้.-

- เวลาเตรียมการขนย้ายเครื่องจักร
- ปริมาณงานเล็กน้อย แต่มีความยุ่งยากซับซ้อนในการทำงานต้องใช้เทคนิคสูงและความประณีต ต้องรอ Concrete Set ตัว ๆ ละ
- จำนวนวันที่เสียไปเนื่องจากฝนตกและทำงานไม่ได้

การพิจารณาจำนวนวันที่จะขยายอายุสัญญา (ให้ไว้เป็นตัวอย่างประกอบการพิจารณา)

- กำหนดให้ ก = ระยะเวลาที่รอคอยการส่งมอบพื้นที่
 - ข = ระยะเวลาที่ใช้ทำงานเฉพาะที่ติดขัดการก่อสร้าง จำนวนตามหลักเกณฑ์กรมฯ
 - ค = ระยะเวลาที่เหลืออยู่ในสัญญาเดิมนับตั้งแต่วันรับมอบพื้นที่ให้ผู้รับจ้างเข้าดำเนินการได้
1. กรณีผู้ว่าจ้างไม่สามารถส่งมอบพื้นที่ให้แก่ผู้รับจ้างได้ตั้งแต่เริ่มต้นสัญญา

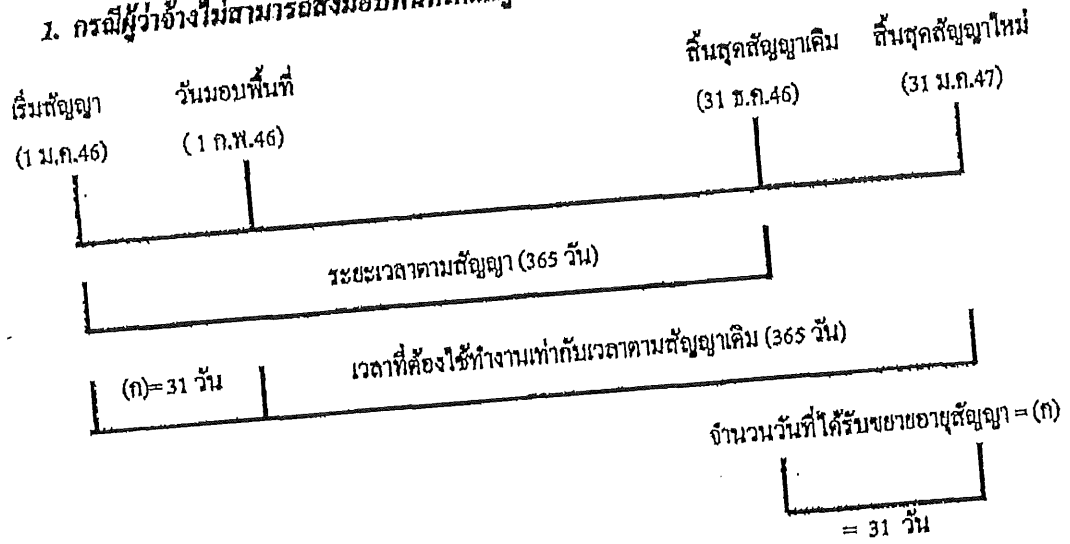

จำนวนวันที่ได้รับการขยายอายุสัญญา = จำนวนวันที่สูญเสียไปนับตั้งแต่วันเริ่มต้นอายุสัญญาถึงก่อนวันที่ได้รับมอบพื้นที่

= (ก)

ตัวอย่าง โครงการ A เริ่มต้นสัญญาวันที่ 1 มกราคม 2546 และสิ้นสุดสัญญาวันที่ 31 ธันวาคม 2546 ระยะเวลาตามสัญญา 365 วัน เมื่อเริ่มต้นสัญญาผู้ว่าจ้างไม่สามารถส่งมอบพื้นที่ให้แก่ผู้รับจ้างได้เลยจนถึงวันที่ 1 กุมภาพันธ์ 2546 จึงมอบพื้นที่ให้แก่ผู้รับจ้างเข้าดำเนินการได้

จำนวนวันที่ได้รับการขยายอายุสัญญา = จำนวนวันที่สูญเสียไปนับตั้งแต่วันเริ่มต้นอายุสัญญา (1 ม.ค.46) ถึงก่อนวันที่ได้รับมอบพื้นที่ (31 ม.ค.46)

= 31 วัน

นับถัดจากวันสิ้นสุดสัญญาเดิม โดยจะสิ้นสุดสัญญาใหม่วันที่ 31 ม.ค.47

2. กรณีผู้ว่าจ้างส่งมอบพื้นที่ให้แก่ผู้รับจ้างได้ตั้งแต่เริ่มต้นสัญญา แต่มีบางช่วงติดขัดการจัดกรรมสิทธิ์ที่ดิน หรือติดขัดสาธารณูปโภค หรือมีอุปสรรคอื่นใดที่เป็นเหตุติดขัดการก่อสร้าง มี 2 กรณี

2.1 แก้ไขปัญหาแล้วเสร็จในอายุสัญญา

กรณีที่ 1

ถ้าระยะเวลาที่ใช้ทำงานเฉพาะที่ติดขัดการก่อสร้าง (ข) น้อยกว่าเวลาที่เหลืออยู่ในสัญญาเดิม นับแต่วันรับมอบพื้นที่ (ค) จะไม่ขยายอายุสัญญาให้

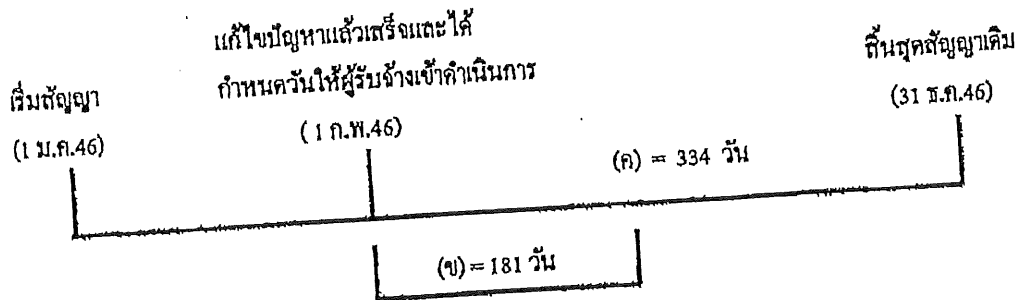

ตัวอย่าง

โครงการ A เริ่มต้นสัญญาวันที่ 1 มกราคม 2546 และสิ้นสุดสัญญาวันที่ 31 ธันวาคม 2546 ระยะเวลาตามสัญญา 365 วัน เมื่อเริ่มต้นสัญญาผู้ว่าจ้างสามารถส่งมอบพื้นที่ให้แก่ผู้รับจ้างได้ แต่ยังมีจุดติดขัดการก่อสร้างอยู่จนถึงวันที่ 1 กุมภาพันธ์ 2546 ผู้ว่าจ้างสามารถส่งมอบพื้นที่จุดที่ติดขัดการก่อสร้างให้แก่ผู้รับจ้างเข้าดำเนินการก่อสร้างได้ และผู้ว่าจ้างได้คำนวณระยะเวลาที่ใช้ทำงานเฉพาะที่ติดขัดการก่อสร้าง ตามหลักเกณฑ์กรมฯ (ข) เป็นเวลา 181 วัน

กรณีนี้ ระยะเวลาที่ใช้ทำงานเฉพาะที่ติดขัดการก่อสร้าง (181 วัน) น้อยกว่าเวลาที่เหลืออยู่ในสัญญาเดิม (334 วัน) จะไม่ขยายอายุสัญญาให้

กรณีที่ 2

ถ้าระยะเวลาที่ใช้ทำงานเฉพาะที่ติดขัดการก่อสร้าง (ข) มากกว่าเวลาที่เหลืออยู่ในสัญญาเดิม (ค)

จำนวนวันที่ได้รับการขยายอายุสัญญา = (ข) - (ค)

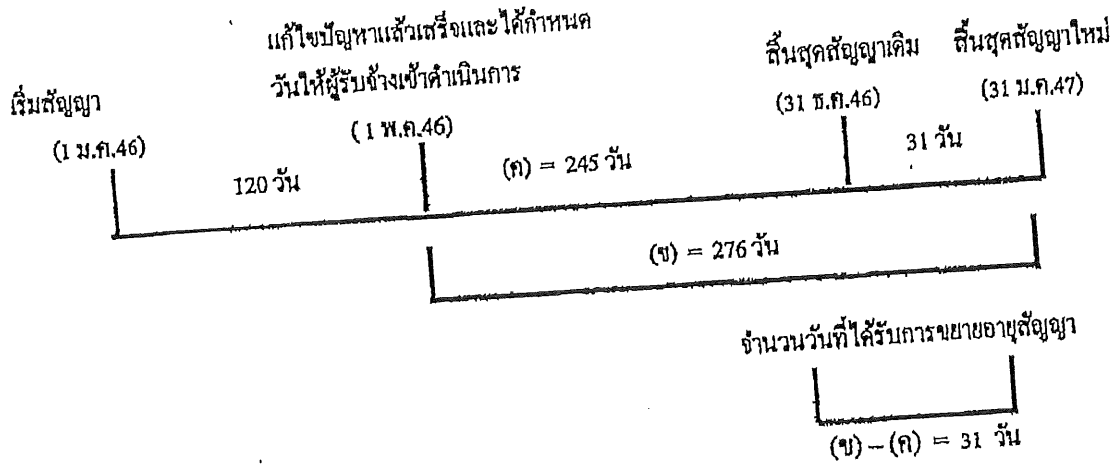

ตัวอย่าง

โครงการฯ A เริ่มต้นสัญญาวันที่ 1 มกราคม 2546 และสิ้นสุดสัญญาวันที่ 31 ธันวาคม 2546
 ระยะเวลาตามสัญญา 365 วัน เมื่อเริ่มสัญญาผู้ว่าจ้างสามารถส่งมอบพื้นที่ให้ผู้รับจ้างเข้าดำเนินการก่อสร้าง
 ได้ แต่ยังมีจุดติดขัดการก่อสร้างอยู่ จนถึงวันที่ 1 พฤษภาคม 2546 ผู้ว่าจ้างสามารถส่งมอบพื้นที่จุดที่ติดขัด
 การก่อสร้างให้แก่ผู้รับจ้างเข้าดำเนินการก่อสร้างได้ และผู้ว่าจ้างได้คำนวณระยะเวลาที่ใช้ทำงานเฉพาะที่
 ติดขัดการก่อสร้าง ตามหลักเกณฑ์กรมฯ (ข) เป็นเวลา 276 วัน

$$\begin{aligned}
 \text{จำนวนวันที่ได้รับขยายอายุสัญญา} &= (ข) - (ก) \\
 &= 276 - 245 \\
 &= 31 \text{ วัน นับถึจากสิ้นสุดสัญญาเดิม}
 \end{aligned}$$

โดยจะสิ้นสุดสัญญาใหม่วันที่ 31 มีนาคม 2547

2.2 แก้ไขปัญหาลแล้วเสร็จหลังจากสิ้นสุดสัญญา

กรณีที่ 1

ณ วันที่แก้ไขปัญหาลแล้วเสร็จและกำหนดวันที่ผู้รับจ้างเข้าดำเนินการได้ ยังมีงานในส่วนที่ไม่ติดขัด
 การก่อสร้างเหลืออยู่

เริ่มสัญญา
(1 ม.ค.46)

สิ้นสุดสัญญาเดิม
(31 ธ.ค.46)

วันที่แก้ไขสัญญาแล้วเสร็จ
และกำหนดวันให้ผู้รับจ้าง
เข้าทำงานต่อไปได้
(1 ก.พ.47)

ระยะเวลาทำงานส่วนที่เหลือ

	31 วัน (ก)	(ข) = 61 วัน
--	------------	--------------

จำนวนวันที่ได้รับการลดค่าปรับ

ไม่เกิน 61 วัน

จำนวนวันที่ได้รับการลดค่าปรับไม่เกิน = (ข)

ตัวอย่าง

โครงการ A เริ่มต้นสัญญาวันที่ 1 มกราคม 2546 สิ้นสุดสัญญาวันที่ 31 ธันวาคม 2546 ระยะเวลา
ดำเนินการ 365 วัน เมื่อเริ่มสัญญาผู้ว่าจ้างสามารถส่งมอบพื้นที่ให้ผู้รับจ้างเข้าดำเนินการก่อสร้างได้ แต่ยังมีจุด
ติดขัดการก่อสร้างอยู่ และเมื่อสิ้นสุดสัญญาเดิม (31 ธันวาคม 2546) ผู้ว่าจ้างยังไม่สามารถส่งมอบพื้นที่จุด
ติดขัดการก่อสร้างให้ผู้รับจ้างได้ จนถึงวันที่ 1 กุมภาพันธ์ 2547 จึงสามารถส่งมอบพื้นที่จุดติดขัดการก่อสร้าง
ให้ผู้รับจ้างเข้าดำเนินการก่อสร้างได้ ซึ่งขณะนั้นงานในส่วนที่ไม่ติดขัดการก่อสร้างยังไม่แล้วเสร็จและ
ระยะเวลาที่ใช้ทำงานเฉพาะส่วนที่ติดขัดปัญหาคำนวณตามหลักเกณฑ์ของกรมทางหลวงใช้เวลา 61 วัน (ข)

จำนวนวันที่ได้รับการขยายอายุสัญญาเท่ากับระยะเวลาที่ใช้ทำงานเฉพาะที่ติดขัดการก่อสร้าง คำนวณ
ตามหลักเกณฑ์กรมฯ (ข) ส่วนระยะเวลาตั้งแต่วันถัดจากวันสิ้นสุดสัญญาเดิม (1 มกราคม 2547) ถึงวันก่อนวัน
มอบพื้นที่ให้ผู้รับจ้างเข้าดำเนินการได้ (31 มกราคม 2547) จำนวน 31 วัน (ก) จะไม่ได้รับการลดค่าปรับ
เนื่องจากงานในส่วนที่ไม่ติดขัดการก่อสร้างยังไม่แล้วเสร็จ

จำนวนวันที่ได้รับการลดค่าปรับ ไม่เกิน = 61 วัน

กรณีที่ 2

ณ วันที่แก้ไขปัญหาแล้วเสร็จและกำหนดวันที่ผู้รับจ้างเข้าดำเนินการได้ ผู้รับจ้างทำงานในส่วนที่ไม่ติดขัดการก่อสร้างแล้วเสร็จ ทำให้ผู้รับจ้างต้องเสียเวลารอคอย

เริ่มสัญญา (1 ม.ค.46)	งานในส่วนที่ไม่ติดขัด แล้วเสร็จ วันสิ้นสุดสัญญาเดิม (31 ธ.ค.46)	วันสิ้นสุดสัญญาใหม่ 30 มี.ค.47
--------------------------	--	-----------------------------------

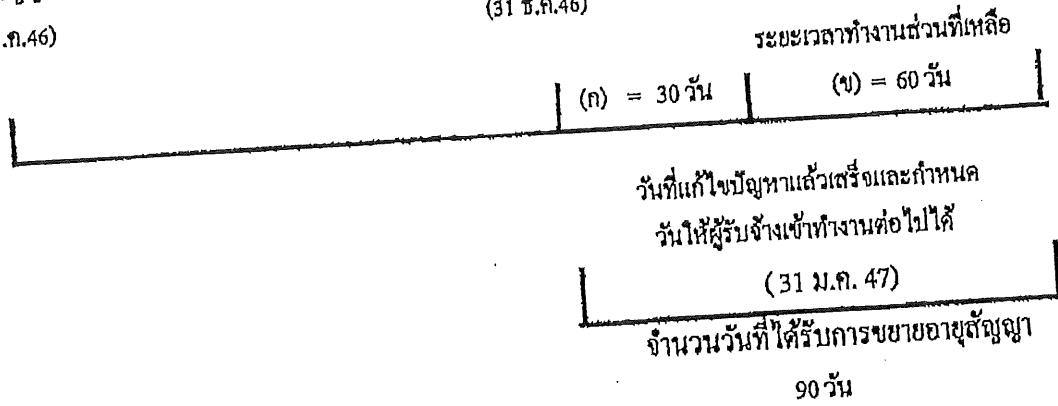

จำนวนวันที่ได้รับการขยายอายุสัญญา = (ก) + (ข)

ตัวอย่าง

โครงการ A เริ่มต้นสัญญาวันที่ 1 มกราคม 2546 สิ้นสุดสัญญาวันที่ 31 ธันวาคม 2546 ระยะเวลาดำเนินการ 365 วัน เมื่อเริ่มสัญญาผู้ว่าจ้างสามารถส่งมอบพื้นที่ให้ผู้รับจ้างเข้าดำเนินการก่อสร้างได้ แต่ยังมีจุดติดขัดการก่อสร้างอยู่ และเมื่อสิ้นสุดสัญญาเดิม (31 ธันวาคม 2546) ผู้ว่าจ้างยังไม่สามารถส่งมอบพื้นที่จุดติดขัดการก่อสร้างให้ผู้รับจ้างได้ แต่ผู้รับจ้างดำเนินการก่อสร้างงานในส่วนที่ไม่ติดขัดแล้วเสร็จภายในวันสิ้นสุดสัญญาเดิม (31 ธันวาคม 2546) จนถึงวันที่ 31 มกราคม 2547 จึงสามารถส่งมอบพื้นที่จุดติดขัดการก่อสร้างให้ผู้รับจ้างเข้าดำเนินการก่อสร้างได้ และระยะเวลาที่ใช้ทำงานเฉพาะส่วนที่ติดขัดปัญหา จำนวนตามหลักเกณฑ์ของกรมทางหลวงใช้เวลา 60 วัน (ข)

- ระยะเวลาการส่งมอบพื้นที่ (ก) ตั้งแต่วันถัดจากวันที่ทำงานในส่วนที่ไม่ติดขัดแล้วเสร็จ (1 มกราคม 2547) ถึงวันก่อนวันมอบพื้นที่ให้ผู้รับจ้างเข้าดำเนินการได้ (31 มกราคม 2547) จำนวน 30 วัน
- ระยะเวลาที่ใช้ทำงานเฉพาะที่ติดขัดการก่อสร้างจำนวนตามหลักเกณฑ์กรมฯ (ข) จำนวน 60 วัน

จำนวนวันที่ได้รับการขยายอายุสัญญา = (ก) + (ข)

= 30 + 60

= 90 วัน

โดยจะสิ้นสุดสัญญาใหม่วันที่ 30 มีนาคม 2547

กรณีที่ 3

ณ วันสิ้นสุดสัญญาผู้รับจ้างทำงานในส่วนที่ไม่คิดขจัดการก่อสร้างไม่แล้วเสร็จ แต่วันที่แก้ไขสัญญาแล้วเสร็จและกำหนดวันให้ผู้รับจ้างเข้าดำเนินการได้ ผู้รับจ้างทำงานในส่วนที่ไม่คิดขจัดการก่อสร้างแล้วเสร็จ ทำให้ผู้รับจ้างต้องเสียเวลารอคอย

เริ่มสัญญา (1 ม.ค.46)	งานในส่วน		วันสิ้นสุดสัญญาใหม่ 30 เม.ย. 47
	วันสิ้นสุดสัญญาเดิม (31 ธ.ค.46)	ที่ไม่คิดขจัดการก่อสร้าง (31 ม.ค. 47)	
	31 วัน	รอคอย (ก) = 29 วัน	ระยะเวลาทำงานส่วนที่เหลือ (ข) = 61 วัน
วันที่แก้ไขสัญญาแล้วเสร็จและกำหนด วันให้ผู้รับจ้างเข้าทำงานต่อไปได้ (1 มี.ค. 47)			
จำนวนวันที่ได้รับการลดค่าปรับ ไม่เกิน 90 วัน			

จำนวนวันที่ได้รับการขยายอายุสัญญา = (ก) + (ข)

ตัวอย่าง

โครงการ A เริ่มต้นสัญญาวันที่ 1 มกราคม 2546 สิ้นสุดสัญญาวันที่ 31 ธันวาคม 2546 ระยะเวลาดำเนินการ 365 วัน เมื่อเริ่มสัญญาผู้ว่าจ้างสามารถส่งมอบพื้นที่ให้ผู้รับจ้างเข้าดำเนินการก่อสร้างได้ แต่ยังมีจุดคิดขจัดการก่อสร้างอยู่ และเมื่อสิ้นสุดสัญญาเดิม (31 ธันวาคม 2546) ผู้ว่าจ้างยังไม่สามารถส่งมอบพื้นที่จุดคิดขจัดการก่อสร้างให้ผู้รับจ้างได้ จนถึงวันที่ 31 มกราคม 2547 งานก่อสร้างในส่วนที่ไม่คิดขจัดการก่อสร้างแล้วเสร็จ แต่ผู้ว่าจ้างยังไม่สามารถส่งมอบพื้นที่จุดคิดขจัดการก่อสร้างให้ผู้รับจ้างได้ จนถึงวันที่ 1 มีนาคม 2547 จึงสามารถส่งมอบพื้นที่จุดคิดขจัดการก่อสร้างให้ผู้รับจ้างเข้าดำเนินการก่อสร้างได้ และระยะเวลาที่ใช้ทำงานเฉพาะส่วนที่ติดขจัดการก่อสร้างคำนวณตามหลักเกณฑ์ของกรมทางหลวง ใช้เวลา 61 วัน (ข)

- ระยะเวลาตั้งแต่วันถัดจากวันสิ้นสุดสัญญาเดิม (1 มกราคม 2547) ถึงวันที่งานในส่วนที่ไม่คิดขจัดการก่อสร้าง (31 มกราคม 2547) จำนวน 31 วัน ไม่ได้รับการลดค่าปรับ เนื่องจากงานในส่วนที่ไม่คิดขจัดการก่อสร้างยังไม่แล้วเสร็จ

- ระยะเวลาการส่งมอบพื้นที่ (ก) ตั้งแต่วันถัดจากวันที่ทำงานในส่วนที่ไม่คิดขจัดการก่อสร้าง (1 กุมภาพันธ์ 2547) ถึงวันก่อนวันมอบพื้นที่ให้ผู้รับจ้างเข้าดำเนินการได้ (29 กุมภาพันธ์ 2547) จำนวน 29 วัน

- ระยะเวลาที่ใช้ทำงานเฉพาะที่ติดขจัดการก่อสร้างคำนวณตามหลักเกณฑ์กรมฯ (ข) จำนวน 61 วัน

จำนวนวันที่ได้รับการลดค่าปรับ ไม่เกิน = (ก) + (ข)
= 29+61 (90 วัน)

2.3 กรณีเกิดอุทกภัย

พิจารณาขยายอายุสัญญาให้ผู้รับจ้าง โดยพิจารณาเอกสาร หลักฐาน และข้อเท็จจริง ดังนี้

1. พื้นที่โครงการก่อสร้างตามสัญญาได้รับผลกระทบและไม่สามารถทำการก่อสร้างได้จริง
2. มีประกาศของจังหวัดแจ้งเตือนสถานการณ์อุทกภัย หรือเป็นเขตประสบภัยพิบัติอุทกภัย โดยพิจารณาจากวันเริ่มต้นประกาศฯ ถึงวันสิ้นสุดประกาศฯ หรือวันที่โครงการฯ มีหนังสือแจ้งให้ผู้รับจ้างเข้าทำงานต่อไปได้ในกรณีไม่มีประกาศของจังหวัดกำหนดวันสิ้นสุดไว้ ทั้งนี้โครงการฯ ต้องแจ้งผู้บังคับบัญชาตามลำดับ และผู้เกี่ยวข้องทราบด้วย

3. นำท่วมคันทาง โดยพิจารณาจากภาพถ่ายที่ระบุวันเดือนปีที่ชัดเจน พร้อมทั้งให้โครงการฯ รับรองด้วย

4. หากมีปริมาณงานที่ต้องดำเนินการแก้ไขซ่อมแซมภายหลังน้ำลด ให้คำนวณปริมาณงานที่ต้องดำเนินการฟื้นฟู แสดงในรูปของ Bar Chart

5. เอกสารหลักฐาน และข้อเท็จจริงอื่น ๆ ที่เกี่ยวข้อง (ถ้ามี)

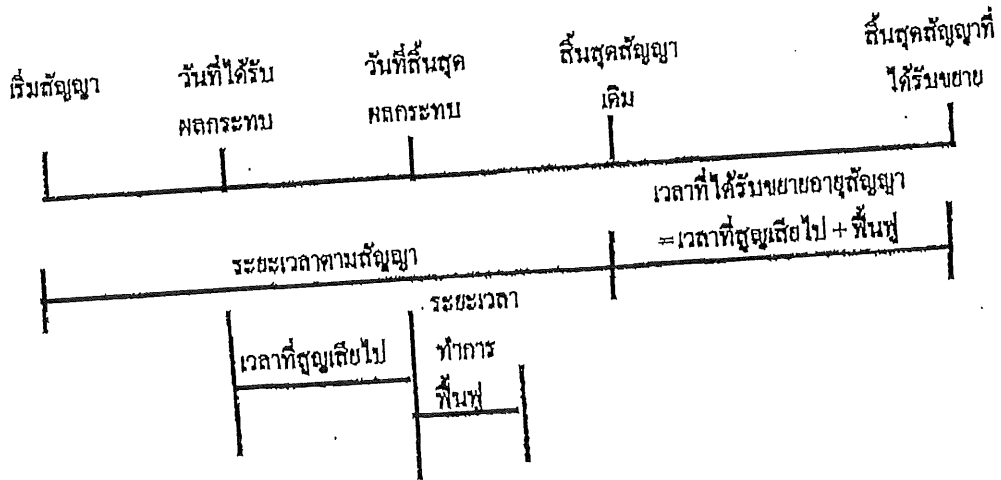

จำนวนวันที่ได้รับการขยายอายุสัญญา = จำนวนวันที่ได้รับผลกระทบตั้งแต่วันเริ่มได้รับผลกระทบ ถึงวันที่สิ้นสุดผลกระทบ และหรือวันที่ได้แจ้งให้ผู้รับจ้างเข้าดำเนินการได้ + จำนวนวันที่ใช้ฟื้นฟูภายหลังน้ำลด

2.5 กรณีหยุดงานช่วงเทศกาลปีใหม่หรือสงกรานต์ ตามหนังสือกรมฯ ขอความร่วมมือหรือสั่งให้หยุดการก่อสร้าง

พิจารณาขยายอายุสัญญาให้ผู้รับจ้างตามวันที่หยุดงานจริง โดยไม่ตัดวันหยุดตามประเพณี ทั้งนี้ ให้พิจารณาตามหนังสือกรมฯ ขอความร่วมมือหรือสั่งให้หยุดการก่อสร้างประกอบกับบันทึกการปฏิบัติงานของผู้รับจ้าง และให้ใช้เป็นแนวทางกรพิจารณาขยายอายุสัญญา

2.6 กรณีที่มีเหตุการณ์อื่นอันเป็นเหตุสุดวิสัยเหตุใด ๆ อันเนื่องมาจากความผิดหรือความบกพร่องของฝ่ายผู้ว่าจ้าง หรือเหตุการณ์อันหนึ่งอันใดที่ผู้รับจ้างไม่ต้องรับผิดชอบตามกฎหมาย ทำให้ผู้รับจ้างไม่สามารถทำงานให้แล้วเสร็จตามกำหนดในสัญญาได้ และปรากฏรายละเอียดข้อเท็จจริงใด ๆ แตกต่างไปจากตัวอย่างดังกล่าวข้างต้น ให้พิจารณาขยายเวลาได้ตามจำนวนวันที่มีเหตุเกิดขึ้นตามความเหมาะสมเป็นกรณี ๆ ไป

ลำดับขั้นตอนการเสนอขอขยายอายุสัญญา งคหรือลดค่าปรับ

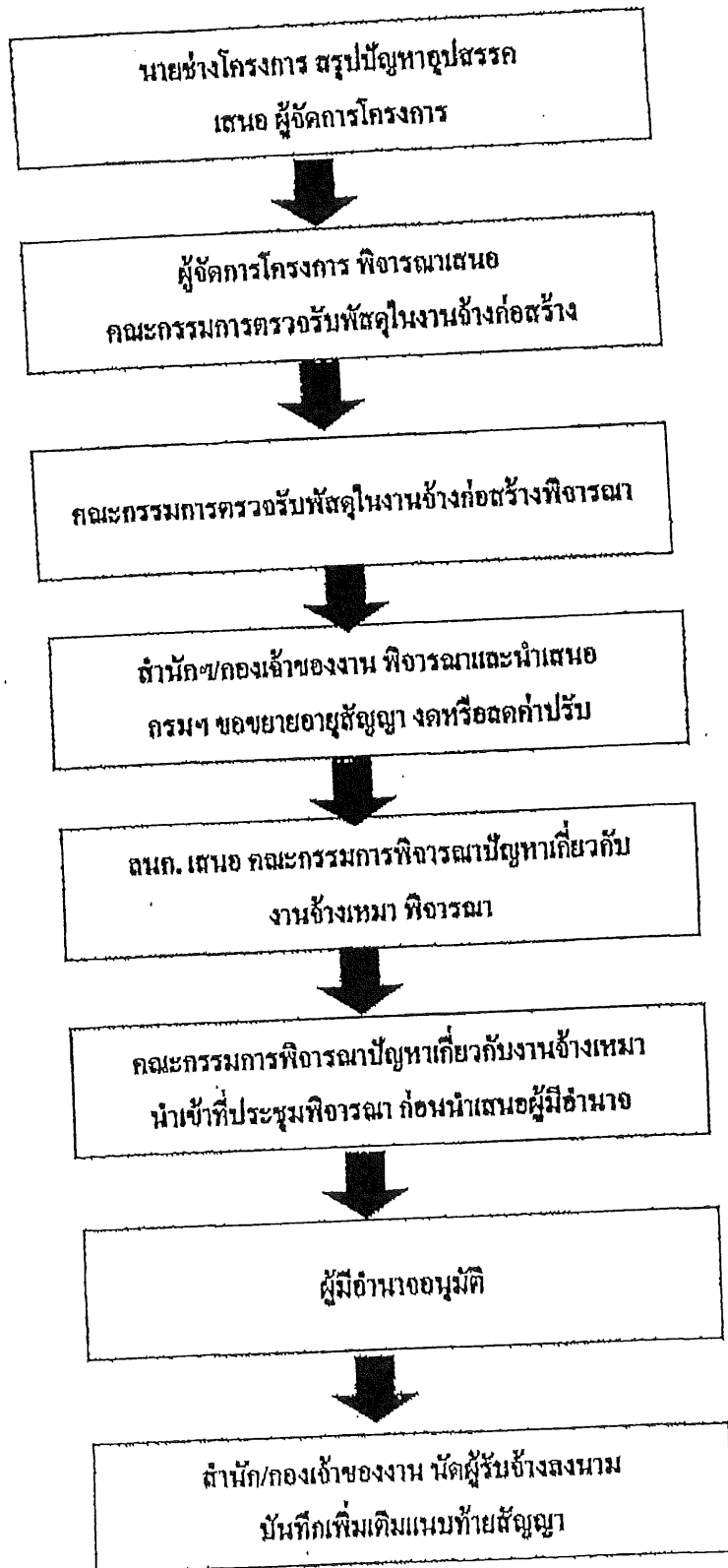

หลักเกณฑ์การกำหนดเวลาทำการงานก่อสร้างทางและสะพาน

1. งานที่ต้องใช้เครื่องจักรประเภทเดียวกัน เช่น งานก่อสร้างชั้นดินถม, วัสดุคัดเลือก, รองพื้นทางลูกรัง, พื้นทางหินคลุก ให้คำนวณเวลาทำการของงานแต่ละรายการแล้วนำมารวมกัน โดยคำนวณจากจำนวนเครื่องจักรงานก่อสร้างทางของผู้รับเหมาแต่ละชั้น ดังนี้-

- | | |
|------------------------------------|-----------------------------------|
| 1.1 ผู้รับเหมางานก่อสร้างชั้นพิเศษ | จำนวนเครื่องจักรไม่น้อยกว่า 5 ชุด |
| 1.2 ผู้รับเหมางานก่อสร้างทางชั้น 1 | จำนวนเครื่องจักรไม่น้อยกว่า 4 ชุด |
| 1.3 ผู้รับเหมางานก่อสร้างชั้น 2 | จำนวนเครื่องจักรไม่น้อยกว่า 3 ชุด |
| 1.4 ผู้รับเหมางานก่อสร้างทางชั้น 3 | จำนวนเครื่องจักรไม่น้อยกว่า 2 ชุด |
| 1.5 ผู้รับเหมางานก่อสร้างทางชั้น 4 | จำนวนเครื่องจักรไม่น้อยกว่า 1 ชุด |

กรณีผิวทางเป็นคอนกรีตให้พิจารณาระยะเวลาทำการก่อสร้างผิวทางคอนกรีตตามความเหมาะสม เนื่องจากต้องมีระยะเวลาการบ่มคอนกรีต

2. งานที่มีปริมาณงานดินตัดมาก เช่น งานตัดเขา ระยะเวลาทำการของงานดินตัดมากกว่างานดินถม ให้ใช้เวลาทำการของงานดินตัดเป็นฐานในการกำหนดเวลาทำการ

3. ก่อนเริ่มงานดินถมคันทาง งานดินตัด หรืองานก่อสร้างสะพาน แล้วแต่กรณี ให้มีเวลาเตรียมการก่อนเริ่มสำหรับงานวางป่า ชุดตอ และเตรียมวัสดุก่อสร้างเป็นเวลา 7 วัน

4. งาน Prime Coat ให้เสร็จหลังงาน Base 7 วัน, งานชั้น Binder Course เสร็จหลังงาน Prime Coat 7 วัน

5. งานปรับปรุงทางจาก 2 ช่องจราจร เป็น 4 ช่องจราจร และจำเป็นต้องก่อสร้างครั้งละด้าน และรอเพียงการจราจรก่อนก่อสร้างอีกด้านหนึ่ง ให้เพิ่มเวลาทำการได้ไม่เกิน 30 วัน

6. งานที่มีการก่อสร้างสะพานรวมอยู่ในงานทางให้คำนวณ ดังนี้

6.1 คิดระยะเวลาทำการก่อสร้างสะพานเฉลี่ย 2 วัน/เมตร/ทีมงาน

6.2 จำนวนทีมงานก่อสร้างสะพานสามารถเพิ่มได้ตามความจำเป็นและเหมาะสม

6.3 งานทางที่มีมาตรฐานไม่เกินชั้น 1 จำนวนวันทำการก่อสร้างสะพานต้องไม่น้อยกว่า 150 วัน

6.4 งานทางที่มีมาตรฐานชั้นพิเศษ จำนวนวันทำการก่อสร้างสะพานต้องไม่น้อยกว่า 270 วัน

6.5 กรณีเวลาทำการงานทางมากกว่างานสะพานอยู่แล้ว ไม่ต้องเผื่อเวลาให้งานสะพานอีก

7. งานเปิดเตล็ดให้พิจารณาระยะเวลาตามวงเงินทำงาน ดังนี้.-

7.1 วงเงินไม่เกิน 10 ล้านบาท

ให้เวลาทำการไม่เกิน 60 วัน

7.2 วงเงินเกิน 10 ล้านบาทแต่ไม่เกิน 20 ล้านบาท

ให้เวลาทำการไม่เกิน 80 วัน

7.3 วงเงินเกิน 20 ล้านบาท

ให้เวลาทำการไม่เกิน 100 วัน

8. ระยะเวลาเพื่อไว้สำหรับฤดูฝนให้คำนวณ ดังนี้.-

8.1 ในพื้นที่ฝนตกปกติไม่เกิน 60 วัน/ปี

8.2 ในพื้นที่ฝนตกชุกไม่เกิน 90 วัน/ปี

8.3 ในพื้นที่ฝนตกชุกมาก (เฉพาะ จ.ตราด, จ.พังงา, จ.ระนอง, จ.จันทบุรี) คิดเวลาให้ไม่เกิน

120 วัน/ปี

9. กรณีมีเงื่อนไขพิเศษที่ต้องรอเวลาการรุดตัว ให้เพิ่มระยะเวลาทำการตามเงื่อนไขพิเศษนั้น

อัตราการทำงานของชุดเครื่องจักรก่อสร้างทาง 1 ชุด

ลำดับ	ลักษณะงาน	ผลงานต่อวัน	หน่วย
1	งานตางป่าขุดคอ	11,000.00	ตร.ม.
	ขนาดเบา	11,000.00	ตร.ม.
	ขนาดกลาง		
	ขนาดหนัก	7,000.00	ตร.ม.
2	งานตัดคันทาง	600.00	ลบ.ม. ธรรมชาติ
	ดิน	1,100.00	ลบ.ม. ธรรมชาติ
	หินผุ	300.00	ลบ.ม. ธรรมชาติ
	หินแข็ง	600.00	ลบ.ม. แน่น
3	งานดินถมคันทาง	500.00	ลบ.ม. แน่น
4	งานวัสดุคัดเลือก รองพื้นทาง ลูกเรียง	290.00	ลบ.ม. แน่น
5	งานพื้นทาง หินคลุก	310.00	ลบ.ม. แน่น
6	งานโหล่ทาง ลูกเรียง หินคลุก	5,000.00	ตร.ม.
7	งานราคาขางไพรม์โค้ด	3,500.00	ตร.ม.
8	งานราคาขางแทคโค้ด		
9	งานผิวทางแบบบวง	4,945.00	ตร.ม.
	ชั้นเดียว	2,730.00	ตร.ม.
	สองชั้น		
10	งานผิวทางแอสฟัลท์คอนกรีต	430.00	ตัน
	เครื่องผสมแอสฟัลท์ติก	3,500.00	ตร.ม.
	ปูผิวแอสฟัลท์ติกหนา 5 ซม.		
11	งานผิวทางคอนกรีตเสริมเหล็ก	175.00	ลบ.ม.
	เครื่องผสมคอนกรีต	875.00	ตร.ม.
	ปูผิวคอนกรีตหนา 25 ซม.		
12	งานพื้นทางวัสดุผสม Stabilized base	300.00	ลบ.ม. แน่น

หมายเหตุ 1. อัตราการทำงานนี้ใช้สำหรับคำนวณจำนวนวันทำการตามสัญญา สำหรับงานคันทางและโครงสร้างผิวทาง

จำนวนวันทำงานสำหรับงานเบ็ดเตล็ด และอื่น ๆ จะนำมารวมภายหลัง

2. หน่วย ลบ.ม. ธรรมชาติ เป็นหน่วย ลบ.ม. แน่น ในสภาพธรรมชาติ (Bank volume)
3. หน่วย ลบ.ม. แน่น เป็นหน่วย ลบ.ม. แน่น ภายหลังการบดทับ (Compacted volume)
4. จำนวนชั่วโมงทำงานต่อวันคิด 7.00 ชม./วัน

แบบฟอร์ม

ขั้นตอนการขอขยายอายุสัญญา งดหรือลดค่าปรับ
เนื่องจากหยุดงานในช่วงเทศกาลปีใหม่และสงกรานต์

สาย

บริษัท/ห้าง

ขั้นตอน ดำเนินการ	รายการ	ว.ค.ป.	หมายเหตุ
<input type="checkbox"/>	สำเนาสัญญา		
<input type="checkbox"/>	กรมฯ ขอความร่วมมือ/สั่งให้หยุด ระหว่างวันที่.....ถึงวันที่.....		
<input type="checkbox"/>	โครงการฯแจ้งผู้รับจ้าง ขอความร่วมมือ/สั่งให้หยุด ตามหนังสือกรมฯ		
<input type="checkbox"/>	ผู้รับจ้างขอสงวนสิทธิ์ขยายอายุสัญญา		
<input type="checkbox"/>	ผู้รับจ้างขอขยายอายุสัญญา เป็นเวลา.....วัน		
<input type="checkbox"/>	โครงการฯ พิจารณาขยายอายุสัญญา เป็นเวลา.....วัน		
<input type="checkbox"/>	คณะกรรมการตรวจรับพัสดุในงานจ้างก่อสร้าง พิจารณา ขยายอายุสัญญาเป็นเวลา.....วัน		
<input type="checkbox"/>	รายงานการปฏิบัติงาน ระหว่างวันที่.....ถึงวันที่.....		
<input type="checkbox"/>	สำนักฯ/กองเจ้าของงาน พิจารณาขยายอายุสัญญา งดหรือลดค่าปรับ เป็นเวลา.....วัน		

แบบฟอร์ม

ขั้นตอนการขอขยายอายุสัญญา งคหรือลดค่าปรับ
เนื่องจากเกิดอุทกภัยในพื้นที่ก่อสร้าง

สาย.....

บริษัทฯ/ห้างฯ

ขั้นตอน ดำเนินการ	รายการ	ว.ค.ป.	หมายเหตุ
<input type="checkbox"/>	สำเนาสัญญา		
<input type="checkbox"/>	หนังสือแจ้งเข้าทำงาน		
<input type="checkbox"/>	ผู้รับจ้างขอรับมอบพื้นที่		
<input type="checkbox"/>	หนังสือมอบพื้นที่		
<input type="checkbox"/>	ผู้รับจ้างขอขยายอายุสัญญา เป็นเวลา.....วัน		
<input type="checkbox"/>	ผู้รับจ้างแจ้งเหตุพิคชัค / ขอสงวนสิทธิ์		
<input type="checkbox"/>	พื้นที่ก่อสร้างอยู่ในเขตอำเภอ.....จังหวัด.....		
<input type="checkbox"/>	ประกาศพื้นที่ประสบภัยพิบัติฯ (อุทกภัย) ฉบับลงวันที่ จังหวัด.....อำเภอ..... เริ่มต้นภัยพิบัติวันที่.....สิ้นสุดภัยพิบัติวันที่.....		
<input type="checkbox"/>	โครงการฯ แจ้งผู้รับจ้างเข้าทำงาน		
<input type="checkbox"/>	ผู้รับจ้างเข้าทำงาน		
<input type="checkbox"/>	ผู้รับจ้างขอขยายอายุสัญญา เป็นเวลา.....วัน		
<input type="checkbox"/>	โครงการฯ พิจารณาขยายอายุสัญญาเป็นเวลา.....วัน ประสบภัยจริง.....วัน + ระยะเวลาฟื้นฟูหลังน้ำลด.....วัน		
<input type="checkbox"/>	คณะกรรมการตรวจรับพัสดุ ในงานจ้าง พิจารณาขยายอายุสัญญา เป็นเวลา.....วัน ประสบภัยจริง.....วัน+ ระยะเวลาฟื้นฟูหลังน้ำลด.....วัน		
<input type="checkbox"/>	รายงานการปฏิบัติงานระหว่างวันที่.....ถึงวันที่.....		
<input type="checkbox"/>	ภาพถ่าย (น้ำท่วมคันทาง) ระบุวัน เดือน ปี (โครงการฯ รับรอง)		
<input type="checkbox"/>	สำนักฯ/กองเข้าของงาน พิจารณาขยายอายุสัญญาเป็นเวลา.....วัน ประสบภัยจริง.....วัน + ระยะเวลาฟื้นฟูหลังน้ำลด.....วัน		



วันที่รับ ๒๑๐๕ วันที่ ๑๑ ธ.ค. ๕๐
 ๖๑๑๑ วันที่ ๑๑ ธ.ค. ๕๐
 ๕๑๕๕ วันที่ ๑๑ ธ.ค. ๕๐

๑๖๕๖๕
 ๑๖๕๖๖

บันทึกข้อความ

ส่วนราชการ กองการพัสดุ กลุ่มมาตรฐานและระบบงานพัสดุ โทร ๒๕๒๐๕ โทรสาร ๐-๒๓๕๔-๖๔๘๓
 ที่ กพ. ๒/๒๕๖๖ วันที่ ๑๙ สิงหาคม ๒๕๖๐

เรื่อง มอบอำนาจการพิจารณางด ลดค่าปรับ หรือการขยายเวลาทำการตามสัญญาหรือข้อตกลงงานซื้อ/จ้าง
 งานจ้างที่ปรึกษา และงานจ้างออกแบบหรือควบคุมงานก่อสร้าง

เรียน อทล. ผ่าน รทบ.

๑. เรื่องเดิม

(นายทศ เกตุสำอาง)
 รองอธิบดีกรมทางหลวง 29 ส.ค. 2560

๑. ตามคำสั่งกรมทางหลวง ที่ บ.๑/๒๓๘/๒๕๕๓ ลงวันที่ ๓๐ ธันวาคม ๒๕๕๓ กรมา ได้มอบ
 อำนาจในการพิจารณางด ลดค่าปรับ หรือการขยายเวลาทำการตามสัญญาหรือข้อตกลงโดยไม่จำกัดวงเงิน ให้แก่
 ผู้อำนวยการสำนักทางหลวง ผู้อำนวยการสำนักงานทางหลวง ผู้อำนวยการศูนย์สร้างทาง ผู้อำนวยการศูนย์
 สร้างและบูรณะสะพาน (เอกสารแนบ ๑)

๒. ตามคำสั่งกรมทางหลวง ที่ บ.๑/๔๑/๒๕๕๖ ลงวันที่ ๑๕ มีนาคม ๒๕๕๖ กรมา ได้มอบอำนาจ
 ในการพิจารณา งด ลดค่าปรับ หรือการขยายเวลาทำการตามสัญญาหรือข้อตกลงเพิ่มเติมให้แก่ รองอธิบดี
 และวิศวกรใหญ่ ในงานซื้อ งานจ้าง งานจ้างที่ปรึกษา ซึ่งอยู่ในความรับผิดชอบของหน่วยงานในส่วนกลาง
 ตามสายการบังคับบัญชาโดยไม่จำกัดวงเงิน (เอกสารแนบ ๒)

โดยการพิจารณาให้ขยายอายุสัญญา การงด ลดค่าปรับ ตามสัญญาหรือข้อตกลงตามข้อ ๑ และ ข้อ ๒
 ได้ถือปฏิบัติตามระเบียบสำนักนายกรัฐมนตรีว่าด้วยการพัสดุ พ.ศ.๒๕๓๕ และที่แก้ไขเพิ่มเติม ข้อ ๑๓๙

๒. เรื่องที่เกิดขึ้น

๒.๑. ตามพระราชบัญญัติการจัดซื้อจัดจ้างและการบริหารพัสดุภาครัฐ พ.ศ.๒๕๖๐
 มาตรา ๑๐๒ การงดหรือลดค่าปรับให้แก่คู่สัญญา หรือการขยายเวลาทำการตามสัญญาหรือข้อตกลง
 ให้อยู่ในดุลพินิจของผู้มีอำนาจที่จะพิจารณาได้ตามจำนวนวันที่มีเหตุเกิดขึ้นจริง เฉพาะในกรณีดังต่อไปนี้

- (๑) เหตุเกิดจากความผิดหรือความบกพร่องของหน่วยงานของรัฐ
- (๒) เหตุสุดวิสัย
- (๓) เหตุเกิดจากพฤติการณ์อันหนึ่งอันใดที่คู่สัญญาไม่ต้องรับผิดชอบตามกฎหมาย
- (๔) เหตุอื่นตามที่กำหนดในกฎกระทรวง

หลักเกณฑ์และวิธีการของงดหรือลดค่าปรับให้แก่คู่สัญญา หรือการขยายเวลาทำการตามสัญญาหรือ
 ข้อตกลง ให้เป็นไปตามระเบียบที่รัฐมนตรีกำหนด (เอกสารแนบ ๓)

๒.๒ ตามระเบียบกระทรวงการคลังว่าด้วยการจัดซื้อจัดจ้างและการบริหารพัสดุภาครัฐ พ.ศ. ๒๕๖๐
 ข้อ ๑๘๒ การงดหรือลดค่าปรับให้แก่คู่สัญญา หรือการขยายเวลาทำการตามสัญญาหรือข้อตกลง
 ตามมาตรา ๑๐๒ ในกรณีที่มีเหตุเกิดจากความผิดหรือความบกพร่องของคู่สัญญา หรือเหตุสุดวิสัย หรือเกิดจาก
 พฤติการณ์อันหนึ่งอันใดที่คู่สัญญาไม่ต้องรับผิดชอบตามกฎหมาย หรือเหตุอื่นตามที่กำหนดในกฎกระทรวง ทำให้คู่สัญญา
 ไม่สามารถส่งมอบสิ่งของหรืองานตามเงื่อนไขและกำหนดเวลาแห่งสัญญาได้ ให้หน่วยงานของรัฐระบุไว้ในสัญญาหรือ
 ข้อตกลงกำหนดให้คู่สัญญาต้องแจ้งเหตุดังกล่าวให้หน่วยงานของรัฐทราบภายใน ๓๕ วันนับถัดจากวันที่เหตุนั้นได้สิ้นสุดลง
 หรือตามที่กำหนดในกฎกระทรวง หากมิได้แจ้งภายในเวลาที่กำหนด คู่สัญญาจะยกมากล่าวอ้างเพื่อขอของ
 งดหรือลดค่าปรับ หรือขอขยายเวลาในภายหลังมิได้ เว้นแต่กรณีเกิดจากความผิดหรือความบกพร่อง
 ของหน่วยงานของรัฐซึ่งมีหลักฐานชัดเจน หรือหน่วยงานของรัฐทราบอยู่แล้วตั้งแต่ต้น (เอกสารแนบ ๔)

/๓ เรื่องที่เสนอ ...

๓. เรื่องที่เสนอเพื่อพิจารณา

๓.๑ กองการพัสดุ ได้พิจารณาแล้วเห็นว่า เพื่อให้การปฏิบัติงานของกรมทางหลวงเป็นไปอย่างถูกต้อง สอดคล้องกับกฎหมาย และระเบียบดังกล่าวข้างต้น เห็นสมควรจัดทำคำสั่งเรื่อง มอบอำนาจการพิจารณาางค ลดค่าปรับ หรือการขยายเวลาทำการตามสัญญาหรือข้อตกลงงานซื้อ/จ้าง งานจ้างที่ปรึกษา และงานจ้างออกแบบ หรือควบคุมงานก่อสร้าง ตามคำสั่งที่แนบมาพร้อมนี้

๓.๒ กรณีงานที่ได้ดำเนินการตามระเบียบสำนักนายกรัฐมนตรีว่าด้วยการพัสดุ พ.ศ. ๒๕๓๕ และที่แก้ไขเพิ่มเติม หรือระเบียบสำนักนายกรัฐมนตรีว่าด้วยการพัสดุด้วยวิธีการทางอิเล็กทรอนิกส์ พ.ศ. ๒๕๕๔ ไว้ก่อนวันที่พระราชบัญญัติการจัดซื้อจัดจ้างและการบริหารพัสดุภาครัฐ พ.ศ.๒๕๖๐ ใช้บังคับ ให้ถือปฏิบัติตามระเบียบ และคำสั่งเดิมนั้นต่อไปจนกว่าการดำเนินการจะได้ทำการทรวรับและจ่ายเงินแล้วเสร็จ

จึงเรียนมาเพื่อโปรดพิจารณา หากเห็นชอบขอ ข้อ ๓.๑ และ ข้อ ๓.๒ โปรดลงนามคำสั่ง เพื่อกองการพัสดุ จะได้แจ้งเวียนให้หน่วยงานที่เกี่ยวข้องทราบและถือปฏิบัติต่อไป

๑๒๖

เรียน อ.ทพ. อ.สพ.

- เห็นชอบ
- ลงนามแล้ว
- คำเนินการต่อไป

(นายธานีทร์ สมบูรณ์)
อธิบดีกรมทางหลวง

๒๙ ส.ค. ๒๕๖๐

(นายศักดิ์ชัย ขำเจริญ)
ผู้อำนวยการกองการพัสดุ

ที่ กท.๒/๒๕๖๐ - 4 ก.ย. 2560

เรียน อธิบดี รองอธิบดี วิศวกรใหญ่ ผบ.ทท. ผู้อำนวยการสำนัก ศูนย์เทคโนโลยีสารสนเทศ เกษานุสารกรม ผู้อำนวยการกอง สำนักงาน สำนักงานทางหลวง ศูนย์สร้างทาง ศูนย์สร้างและบูรณะสะพาน แขวงทางหลวง แขวงทางหลวงพิเศษระหว่างเมือง

เพื่อโปรดทราบและถือปฏิบัติ ตามคำสั่งที่

น.๑/๑๒๐/๒๕๖๐ ลว.๒๙ สิงหาคม ๒๕๖๐ ตามเอกสารแนบ

(นายศักดิ์ชัย ขำเจริญ)

ผู้อำนวยการกองการพัสดุ

๙/๓

ส่งกระทรวงคมนาคมที่กรุงเทพมหานครใน
วันที่ - 4 ก.ย. 2560
ผู้ส่ง กท.๒๕๖๐



คำสั่งกรมทางหลวง
ที่ บ.๑/๑๒๐/๒๕๖๐

เรื่อง มอบอำนาจการพิจารณางด ลดค่าปรับ หรือการขยายเวลาทำการตามสัญญาหรือข้อตกลงงานซื้อ/จ้าง งานจ้างที่ปรึกษา และงานจ้างออกแบบหรือควบคุมงานก่อสร้าง

เพื่อประโยชน์แก่ทางราชการและให้การปฏิบัติงานด้านการบริหารสัญญาของกรมทางหลวง เกิดความรวดเร็ว คล่องตัว มีประสิทธิภาพ และสอดคล้องกับพระราชบัญญัติการจัดซื้อจัดจ้างและการบริหารพัสดุ ภาครัฐ พ.ศ. ๒๕๖๐ มาตรา ๑๐๒ และระเบียบกระทรวงการคลังว่าด้วยการจัดซื้อจัดจ้างและการบริหารพัสดุ ภาครัฐ พ.ศ. ๒๕๖๐ ข้อ ๑๘๒ อาศัยอำนาจตามความใน มาตรา ๓๘ แห่งพระราชบัญญัติระเบียบบริหารราชการแผ่นดิน พ.ศ. ๒๕๓๔ แก้ไขเพิ่มเติมโดยมาตรา ๔ แห่งพระราชบัญญัติระเบียบบริหารราชการแผ่นดิน (ฉบับที่ ๗) พ.ศ. ๒๕๕๐ และ ข้อ ๔ ข้อ ๖ และ ข้อ ๗ ของระเบียบกระทรวงการคลังว่าด้วยการจัดซื้อจัดจ้างและการบริหาร พัสดุภาครัฐ พ.ศ. ๒๕๖๐ อธิบดีกรมทางหลวงจึงมอบอำนาจในการพิจารณางด ลดค่าปรับ หรือการขยายเวลาทำการ ตามสัญญาหรือข้อตกลง ในวงเงินอำนาจสั่งซื้อจ้างของอธิบดี ดังต่อไปนี้

๑. หน่วยงานส่วนกลาง มอบอำนาจให้ รองอธิบดี วิศวกรใหญ่ เป็นผู้มอำนาจในการพิจารณางด ลดค่าปรับ หรือการขยายเวลาทำการตามสัญญาหรือข้อตกลงในงานซื้อ งานจ้าง งานจ้างที่ปรึกษา งานจ้างออกแบบ หรือควบคุมงานก่อสร้าง ซึ่งอยู่ในความรับผิดชอบของหน่วยงานในส่วนกลางตามสายการบังคับบัญชา
๒. หน่วยงานภูมิภาค มอบอำนาจให้ผู้ช่วยการสำนักงานทางหลวง ผู้อำนวยการศูนย์สร้างทาง ผู้อำนวยการศูนย์สร้างและบูรณะสะพาน เป็นผู้มอำนาจในการพิจารณางด ลดค่าปรับ หรือการขยายเวลาทำการ ตามสัญญาหรือข้อตกลงในงานจัดซื้อ/จัดจ้าง
๓. ให้ผู้รับมอบอำนาจตามข้อ ๑ และ ข้อ ๒ เป็นผู้รับผิดชอบในการดำเนินการพร้อมทั้ง ตรวจสอบเอกสาร หลักฐานต่าง ๆ ที่เกี่ยวข้องให้ถูกต้องตามกฎหมาย ระเบียบ และข้อบังคับอื่น ๆ ของทางราชการ ที่เกี่ยวข้อง โดยเคร่งครัดทุกกรณี

ทั้งนี้ ตั้งแต่บัดนี้เป็นต้นไป

สั่ง ณ วันที่ ๒๕ สิงหาคม พ.ศ. ๒๕๖๐

(นายธานีทร์ สมบูรณ์)
อธิบดีกรมทางหลวง

ภาคผนวก



ที่ นร (กพร) ๑๓๐๕/ว ๑๑๙๔๘

สำนักนายกรัฐมนตรี
ทำเนียบรัฐบาล กทม. ๑๐๓๐๐

๑๓ ธันวาคม ๒๕๕๓

เรื่อง แนวทางปฏิบัติตามระเบียบสำนักนายกรัฐมนตรีว่าด้วยการพัสดุ พ.ศ. ๒๕๓๕ และที่แก้ไขเพิ่มเติม
เรียน

สืบเนื่องจากที่คณะกรรมการ ป.ป.ป. ได้พิจารณาเห็นสมควรกำหนดให้มีแนวทางป้องกันการ
ฉวยโอกาสแสวงหาประโยชน์โดยมิชอบของเจ้าหน้าที่ของรัฐตามความเห็นของคณะกรรมการฝ่ายมาตรการ
ป้องกันและวางแผน ในส่วนที่เกี่ยวข้องกับระเบียบสำนักนายกรัฐมนตรีว่าด้วยการพัสดุ พ.ศ. ๒๕๓๕ และที่
แก้ไขเพิ่มเติม รวม ๒ กรณี คือ กรณีการใช้ดุลพินิจของคณะกรรมการพิจารณาผลการประกวดราคาในการ
ไม่รับพิจารณาราคาของผู้เสนอราคา และกรณีเจ้าหน้าที่ของรัฐเรียกร้องเอาจมลประโยชน์จากผู้เสนอราคาและ
ชนะการประกวดราคา รวมทั้งสมควรที่จะได้กำหนดหน้าที่ความรับผิดชอบและวิธีปฏิบัติเพิ่มเติมสำหรับคณะ
กรรมการตรวจรับพัสดุและคณะกรรมการตรวจการจ้างในการปฏิบัติหน้าที่ตามระเบียบ ฯ ในคราวเดียวกันด้วย

คณะกรรมการว่าด้วยการพัสดุ อาศัยอำนาจตามระเบียบสำนักนายกรัฐมนตรีว่าด้วยการพัสดุ
พ.ศ. ๒๕๓๕ และที่แก้ไขเพิ่มเติม ข้อ ๑๒ (๕) และ (๑๕) จึงเห็นสมควรกำหนดแนวทางปฏิบัติเพิ่มเติม และ
ชักชวนความเข้าใจ ดังนี้

๑. ตามที่ระเบียบสำนักนายกรัฐมนตรีว่าด้วยการพัสดุ พ.ศ. ๒๕๓๕ และที่แก้ไขเพิ่มเติม
ข้อ ๕๐ (๑) วรรคสอง ได้กำหนดให้คณะกรรมการพิจารณาผลการประกวดราคาสามารถให้ดุลพินิจผ่อนปรน
ไม่ตัดสิทธิผู้เสนอราคารายหนึ่งรายใด ที่เสนอรายละเอียดแตกต่างไปจากเงื่อนไขที่กำหนดในเอกสารประกวด
ราคาในส่วนที่มีสาระสำคัญ และความแตกต่างนั้นไม่ผลทำให้เกิดการได้เปรียบเสียเปรียบต่อผู้เสนอราคา
รายอื่น หรือเป็นการผิดพลาดเล็กน้อย นั้น เนื่องจากตามแนวคำพิพากษาฎีกาได้เคยวินิจฉัยเป็นแนวทางไว้แล้ว
ว่าตราสารต่าง ๆ สามารถนำมาปิดอากรแสตมป์ให้สมบูรณ์หรือให้ถูกต้องในภายหลังได้ คณะกรรมการ
ว่าด้วยการพัสดุจึงเห็นสมควรให้ชักชวนความเข้าใจเป็นหลักการว่า กรณีที่ผู้เสนอราคาได้มอบอำนาจให้ผู้อื่น
มาเสนอราคาแทน และมีหนังสือมอบอำนาจ แต่มิได้ปิดอากรแสตมป์ตามกฎหมายตามเงื่อนไขการประกวดราคา
ให้ถือว่าเป็นความผิดพลาดเล็กน้อยตามนัยของระเบียบ ฯ ข้อ ๕๑ (๑) วรรคสอง และให้พิจารณาผ่อนปรน
ให้ผู้เข้าประกวดราคา โดยไม่ตัดผู้เข้าประกวดราคารายนั้น โดยให้ผู้เสนอราคามาดำเนินการให้ถูกต้องก่อน
ดำเนินการในขั้นตอนต่อไป ทั้งนี้ หลักเกณฑ์การพิจารณาดังกล่าว ให้ใช้ปฏิบัติรวมถึงเอกสารหลักฐานอื่นที่
เงื่อนไขการประกวดราคากำหนดให้ผู้เสนอราคายื่นมาพร้อมของเสนอราคาและเอกสารดังกล่าวจะต้องปิดอากร
แสตมป์ตามกฎหมาย แต่ผู้เสนอราคามีได้ปิดอากรแสตมป์ตามกฎหมายด้วย

๒. ในการแต่งตั้งคณะกรรมการตรวจรับพัสดุ หรือคณะกรรมการตรวจการจ้างตามระเบียบ
สำนักนายกรัฐมนตรีว่าด้วยการพัสดุ พ.ศ. ๒๕๓๕ และที่แก้ไขเพิ่มเติม ข้อ ๓๔ (๖) หรือ (๗) แล้วแต่กรณีทุกครั้ง
ส่วนราชการจะต้องกำหนดระยะเวลาในการปฏิบัติหน้าที่ของคณะกรรมการตามมติคณะรัฐมนตรี แจ้งโดย
หนังสือสำนักเลขาธิการคณะรัฐมนตรี ที่ นร ๐๒๐๕/ว ๑๔๖ ลงวันที่ ๔ พฤศจิกายน ๒๕๕๑

เมื่อคณะกรรมการตรวจรับพัสดุหรือคณะกรรมการตรวจการจ้างได้ตรวจรับพัสดุหรือตรวจรับงานจ้างที่ผู้ขายหรือผู้รับจ้างส่งมอบ พร้อมทั้งส่งมอบหลักฐานการตรวจรับให้แก่เจ้าหน้าที่พัสดุแล้ว ให้เจ้าหน้าที่พัสดุรายงานผลการตรวจรับของคณะกรรมการให้หัวหน้าส่วนราชการทราบภายใน ๓ วัน

๓. กรณีที่ส่วนราชการได้ทำสัญญาหรือข้อตกลงเป็นหนังสือกับผู้ขายหรือผู้รับจ้างแล้ว ต่อมาหากมีความจำเป็นต้องแก้ไขเปลี่ยนแปลงสัญญาหรือข้อตกลง หรือพิจารณาขยายระยะเวลาทำการตามสัญญา การงดหรือลดค่าปรับแล้ว ให้คณะกรรมการตรวจรับพัสดุหรือคณะกรรมการตรวจการจ้าง แล้วแต่กรณี เป็นผู้เสนอความเห็นเพื่อประกอบการพิจารณาของหัวหน้าส่วนราชการ หรือผู้มีอำนาจในการแก้ไขเปลี่ยนแปลงสัญญา การขยายระยะเวลาทำการตามสัญญา การงดหรือลดค่าปรับในแต่ละครั้งด้วย

จึงเรียนมาเพื่อโปรดทราบ และแจ้งให้ส่วนราชการต่าง ๆ ทราบ และถือปฏิบัติต่อไป

ขอแสดงความนับถือ

(ลงชื่อ) รองพล เจริญพันธุ์

(นายรองพล เจริญพันธุ์)

รองปลัดสำนักนายกรัฐมนตรี ปฏิบัติราชการแทน

ปลัดสำนักนายกรัฐมนตรี

คณะกรรมการว่าด้วยกรรพัสตุ

ฝ่ายเลขานุการ

โทร. ๒๕๒๕๘๒๗ ต่อ ๒๖๐-๒๖๗

โทรสาร ๒๕๒๗๘๖๖

ที่ นร (กาว) ๑๓๐๕/๑๐๔๐๖

สำนักนายกรัฐมนตรี
ทำเนียบรัฐบาล กทม. ๑๐๓๐๐

๑๘ ธันวาคม ๒๕๕๑

เรื่อง ขอรื้อการขยายเวลาสัญญาจ้างเหมา

เรียน อธิบดีกรมชลประทาน

อ้างถึง หนังสือกรมชลประทาน ที่ กษ ๐๓๐๕/๑๘๘๑ ลงวันที่ ๑๙ ตุลาคม ๒๕๕๑

ตามหนังสือที่อ้างถึง กรมชลประทานแจ้งว่า สำนักชลประทานที่ ๓ ได้ทำสัญญาจ้างเหมาจ้างเหมาส่วนจำกัด จ. ขุดลอกสระน้ำสถานีพืชและอาหารสัตว์ ตำบลสะเดียง อำเภอเมือง จังหวัดเพชรบูรณ์ ในราคาค่าจ้างเป็นเงิน ๕,๓๑๕,๐๒๖.๐๒ บาท ในระหว่างปฏิบัติงานคณะกรรมการตรวจการจ้างได้ตรวจสอบสภาพสถานที่ขุดลอกแล้วพบว่ามีฝนตกหนัก ทำให้ไม่สามารถปฏิบัติงานตลอดได้ จึงแจ้งให้ห้างฯ หยุดปฏิบัติงานชั่วคราว ตั้งแต่วันที่ ๖ สิงหาคม ๒๕๕๐ ถึงวันที่ ๒ ธันวาคม ๒๕๕๐ และห้างฯ ได้ขอขยายอายุสัญญาในช่วงระยะเวลาดังกล่าว ซึ่งกรมชลประทานได้อนุมัติให้ขยายเวลาสัญญาอีก ๑๑๙ วัน ตามระเบียบสำนักนายกรัฐมนตรีว่าด้วยการพัสดุ พ.ศ. ๒๕๓๕ ข้อ ๑๓๙ (๑) ต่อมาสำนักงานตรวจเงินแผ่นดิน ภูมิภาคที่ ๑ จังหวัดพิษณุโลก ตั้งข้อสังเกตว่าการขยาย เวลาดังกล่าวเป็นการปฏิบัติไม่ถูกต้อง ตามหนังสือสำนักนายกรัฐมนตรี ค่วนมาก ที่ นร (กาว) ๑๓๐๕/๑๐๒๖๒ ลงวันที่ ๑๓ ตุลาคม ๒๕๕๐ กรมชลประทานจึงขอหารือ รวม ๓ ข้อ ความละเอียดแจ้งแล้ว นั้น

คณะกรรมการว่าด้วยการพัสดุ (กาว.) พิจารณาแล้วเห็นว่า

๑. ระเบียบสำนักนายกรัฐมนตรีว่าด้วยการพัสดุ พ.ศ. ๒๕๓๕ และที่แก้ไขเพิ่มเติม ข้อ ๑๓๙ ได้กำหนดหลักเกณฑ์ไว้โดยสรุปว่า การงดหรือลดค่าปรับ หรือการขยายระยะเวลาทำการตามสัญญาให้เป็นอำนาจของหัวหน้าส่วนราชการ โดยพิจารณาจากเหตุที่เกิดขึ้นจากความผิดหรือบกพร่องของส่วนราชการ เหตุสุดวิสัย หรือเหตุเกิดจากพฤติการณ์ที่คู่สัญญาไม่ต้องรับผิดชอบตามกฎหมาย แต่ทั้งนี้ ในหลักการ หากเป็นเหตุที่เกิดขึ้นจากเหตุสุดวิสัย หรือเหตุที่เกิดจากพฤติการณ์อันหนึ่งอันใดที่คู่สัญญาไม่ต้องรับผิดชอบแล้ว ผู้ขายหรือผู้รับจ้างจะต้องแจ้งเหตุขัดข้องให้ส่วนราชการทราบภายใน ๑๕ วัน นับแต่เหตุสิ้นสุด

กรณีตามปัญหาในการจ้าง ห้างหุ้นส่วนจำกัด จ. ขุดลอกสระน้ำ สถานีพืชและอาหารสัตว์ ซึ่งปรากฏข้อเท็จจริงว่า คณะกรรมการตรวจการจ้างได้แจ้งให้ห้างฯ หยุดการปฏิบัติงานเนื่องจากมีฝนตกหนักทำให้ไม่สามารถปฏิบัติงานตลอดได้ ถ้าไม่มีข้อสัญญากำหนดเงื่อนไข

ไว้เป็นอย่างอื่น ย่อมจะมีสาเหตุอุปสรรคที่เกิดจากความผิดหรือความบกพร่องของส่วนราชการ ที่จะพิจารณางดหรือลดค่าปรับ หรือขยายเวลาทำการตามสัญญาได้ตามระเบียบฯ ข้อ ๑๓๙ (๑)

๒. สำหรับในหลักการพิจารณาสั่งการตามระเบียบสำนักนายกรัฐมนตรีว่าด้วยการพัสดุ พ.ศ. ๒๕๓๕ และที่แก้ไขเพิ่มเติม ข้อ ๑๓๙ อาจแบ่งได้เป็น ๒ กรณี คือ การพิจารณางดหรือลดค่าปรับ ซึ่งจะเป็นการพิจารณาอนุมัติให้ในเวลาที่สูงเลยกำหนดเวลาของสัญญาหรือข้อตกลงไปแล้ว และเป็นกรณีที่มีค่าปรับเกิดขึ้นแล้ว ส่วนอีกกรณีหนึ่งคือการพิจารณาขยายเวลา ทำการตามสัญญา หรือข้อตกลง ซึ่งจะเป็นการพิจารณาอนุมัติให้ก่อนที่จะครบกำหนดสัญญาและค่าปรับยังไม่เกิดขึ้น

ส่วนการพิจารณาแก้ไขเปลี่ยนแปลงสัญญาหรือข้อตกลงเป็นหนังสือที่ได้ลงนามแล้วตามระเบียบฯ ข้อ ๑๓๖ จะเป็นเรื่องของการตกลงกับคู่สัญญาที่จะเปลี่ยนแปลงงานจ้างหรือสิ่งของที่ซื้อขาย ซึ่งจะกระทำได้เฉพาะกรณีเป็นความจำเป็นโดยไม่ทำให้ทางราชการเสียประโยชน์ หรือเป็นการแก้ไขเพื่อประโยชน์ของทางราชการเท่านั้น ซึ่งโดยหลักปฏิบัติของการแก้ไขเปลี่ยนแปลงสัญญา ดังกล่าวนี้ จะต้องกระทำให้เสร็จสิ้นก่อนการตรวจรับงานจ้างหรือสิ่งของที่ซื้อขาย

๓. สำหรับกรณีที่กรมชลประทานหารือด้วยว่า ในการขยายเวลาทำการตามสัญญา การงดหรือลดค่าปรับ จะต้องทำสัญญาแก้ไขเพิ่มเติมด้วยหรือไม่นั้น กวพ. พิจารณาเห็นว่าระเบียบฯ ข้อ ๑๓๙ เป็นการวางหลักเกณฑ์กรณีที่จะไม่ปรับผู้ขายหรือผู้รับจ้าง การขยายเวลา การงดค่าปรับ การลดค่าปรับ เป็นกรณีทำนองเดียวกับการที่ผู้ว่าจ้างผ่อนเวลาการชำระหนี้ให้แก่ผู้ขายหรือผู้รับจ้าง ซึ่งเป็นนิติกรรมฝ่ายเดียว เมื่อผู้ว่าจ้างหรือผู้ซื้อเห็นสมควรว่าระยะเวลาที่เสียไปไม่ใช่ความผิดของผู้ขายหรือผู้รับจ้าง และเห็นสมควรขยายระยะเวลา หรืองดหรือลดค่าปรับให้แล้ว จึงไม่จำเป็นต้องทำสัญญาแก้ไขเพิ่มเติมอีก โดยใช้เพียงคำสั่งอนุมัติของผู้มีอำนาจประกอบสัญญาไว้เป็นหลักฐาน ในการเบิกจ่ายเงินหรือคืนเงินค่าปรับให้แก่คู่สัญญาก็ได้

จึงเรียนมาเพื่อโปรดทราบ

ขอแสดงความนับถือ

(ลงชื่อ) ภาณีต นิตินันท์ประกาศ

(นางภาณีต นิตินันท์ประกาศ)

รองปลัดสำนักนายกรัฐมนตรี ปฏิบัติราชการแทน

ปลัดสำนักนายกรัฐมนตรี

คณะกรรมการว่าด้วยการพัสดุ

ฝ่ายเลขานุการ

โทร. ๐๒ ๘๒๕๗๒๗ ต่อ ๒๖๐ - ๒๖๓

โทรสาร ๐๒ ๒๘๒๗๘๙๖

ด่วนที่สุด

ที่ กค (กพร) ๐๔๒๓.๓/ว ๒๖๐๔



คณะกรรมการว่าด้วยการพิสด
กรมบัญชีกลาง
ถนนพระราม ๖ กทม. ๑๐๔๐๐

๑๖ กรกฎาคม ๒๕๕๕

เรื่อง การชักซ้อมความเข้าใจเกี่ยวกับการปฏิบัติตามระเบียบสำนักนายกรัฐมนตรีว่าด้วยการพิสด พ.ศ. ๒๕๓๕
และที่แก้ไขเพิ่มเติม ข้อ ๑๓๔
เรียน ปลัดกระทรวง อธิบดี ผู้ว่าราชการจังหวัด อธิการบดี เลขาธิการ ผู้อำนวยการ ผู้บัญชาการตำรวจแห่งชาติ
และหัวหน้าหน่วยงานอื่นของรัฐ
อ้างถึง ระเบียบสำนักนายกรัฐมนตรีว่าด้วยการพิสด พ.ศ. ๒๕๓๕ และที่แก้ไขเพิ่มเติม ข้อ ๑๓๔

ด้วยปรากฏว่าปัจจุบัน มีส่วนราชการต่างๆ มีปัญหาในทางปฏิบัติเกี่ยวกับการพิจารณาจด
หรือลดค่าปรับให้กับผู้ขายหรือผู้รับจ้าง กรณีผู้ขายหรือผู้รับจ้างของตหรือลดค่าปรับ อันเนื่องมาจาก
เหตุสุดวิสัยที่เกิดขึ้นภายหลังจากครบกำหนดระยะเวลาทำการตามสัญญาแล้ว ส่วนราชการจะพิจารณาจด
และที่แก้ไขเพิ่มเติม ข้อ ๑๓๔ (๒) ซึ่งกำหนดให้หัวหน้าส่วนราชการพิจารณาจดหรือลดค่าปรับหรือการขยายเวลา
ทำการตามสัญญาหรือข้อตกลงให้แก่คู่สัญญาไว้ด้วยเหตุสุดวิสัยได้หรือไม่ ซึ่งเหตุแห่งการพิจารณาจด
หรือลดค่าปรับ จะต้องเป็นเหตุอุปสรรคที่มีส่วนสัมพันธ์กับการส่งมอบสิ่งของหรืองานจ้างตามสัญญาหรือข้อตกลง
และส่งผลกระทบต่อตรงที่ทำให้คู่สัญญาไม่สามารถส่งมอบสิ่งของหรืองานจ้างได้ทันภายในกำหนดระยะเวลา
ตามสัญญาหรือไม่

คณะกรรมการว่าด้วยการพิสด (กพร.) พิจารณาแล้ว เห็นควรชักซ้อมความเข้าใจแนวทาง
การปฏิบัติตามระเบียบฯ พ.ศ. ๒๕๓๕ และที่แก้ไขเพิ่มเติม เพื่อให้ส่วนราชการหรือหน่วยงานต่างๆ ถือปฏิบัติ
ให้เป็นไปในแนวทางเดียวกัน คือ ในการพิจารณาจดหรือลดค่าปรับให้แก่คู่สัญญาด้วยเหตุตามระเบียบฯ ข้อ ๑๓๔ ดังนี้
(๑) เหตุเกิดจากความผิดหรือความบกพร่องของส่วนราชการ (๒) เหตุสุดวิสัย หรือ (๓) เหตุเกิดจากเหตุการณ์
อันหนึ่งอันใดที่คู่สัญญาไม่ต้องรับผิดชอบตามกฎหมาย ซึ่งเหตุดังกล่าวมีผลกระทบต่อตรงที่ทำให้ผู้ขายหรือผู้รับจ้าง
ไม่สามารถส่งมอบสิ่งของหรืองานจ้างตามสัญญาซื้อขายหรือสัญญาจ้าง แล้วแต่กรณี ให้อยู่ในอำนาจของ
หัวหน้าส่วนราชการที่จะพิจารณาได้ตามจำนวนวันที่มีเหตุเกิดขึ้นจริง โดยส่วนราชการจะต้องพิจารณาว่า
คู่สัญญาได้ปฏิบัติตามสัญญาหรือข้อตกลงให้กับทางราชการเป็นไปอย่างปกติตลอดมา และต้องไม่มีเหตุการณ์
ล่วงเลยกำหนดระยะเวลาส่งมอบหรือแล้วเสร็จตามสัญญาหรือข้อตกลงจนมีค่าปรับเกิดขึ้นแล้วก็ตาม
แต่ต้องยังมีได้มีการตรวจรับงานงวดสุดท้าย

ทั้งนี้ ให้ถือปฏิบัติและมีผลบังคับใช้นับตั้งแต่วันที่ลงนามในหนังสือฉบับนี้เป็นต้นไป และให้มีผล
กับสัญญาหรือข้อตกลง ซึ่ง ณ วันที่ที่หนังสือมีผลบังคับใช้ ยังมีได้มีการตรวจรับงานงวดสุดท้าย

/จึง...

จึงเรียนมาเพื่อโปรดทราบ และแจ้งให้หน่วยงานในสังกัดและเจ้าหน้าที่ที่เกี่ยวข้องทราบ
และถือปฏิบัติต่อไป

ขอแสดงความนับถือ



(นางสาวสุภา ปิยะจิตติ)

รองปลัดกระทรวงการคลัง หัวหน้ากลุ่มภารกิจด้านรายจ่ายและหนี้สิน
ปฏิบัติราชการแทนปลัดกระทรวงการคลัง
ประธานคณะกรรมการว่าด้วยการพัสดุ

คณะกรรมการว่าด้วยการพัสดุ

ฝ่ายเลขานุการ

โทรศัพท์ ๐ ๒๑๒๗ ๗๐๐๐ ต่อ ๔๕๘๘

โทรสาร ๐ ๒๑๒๗ ๗๓๘๕ - ๖

เอกสารแนบท้ายเอกสารประกวดราคาอิเล็กทรอนิกส์ ข้อ ๑.๑๒

รายการงานและเงื่อนไขที่ผู้รับจ้างต้องรับผิดชอบในความชำรุดบกพร่องของงานจ้าง
หรือความเสียหายภายในกำหนดเวลา

ประกาศ เลขที่ คค ๐๖๑๒๖/eb/  /๒๕๖๘ ลงวันที่ 16 ส.ค. 2567

๑. ภายในกำหนด ๒ ปี

ผู้รับจ้าง ซึ่งได้ทำสัญญาจ้างกับกรมทางหลวง จะต้องรับประกันความชำรุดบกพร่องของงานจ้างตามเงื่อนไขที่กำหนดภายในระยะเวลา ไม่น้อยกว่า ๒ ปี นับถัดจากวันที่กรมทางหลวงได้รับมอบงาน ยกเว้นงานจ้างตามข้อ ๒ และข้อ ๓

๒. ภายในกำหนด ๑ ปี

- ๒.๑ งานคันทางดิน (ถนนดิน)
- ๒.๒ งานผิวทางลูกรัง
- ๒.๓ รางระบายน้ำที่ไม่ลาดคอนกรีต (Concrete)
- ๒.๔ ไหล่ทางลูกรัง
- ๒.๕ ลาดข้างทางและลาดคอสะพานที่ไม่มีการป้องกันการกัดเซาะ
- ๒.๖ ลาดดินตัด (Back Slope) ที่ไม่มีการป้องกันการกัดเซาะ
- ๒.๗ งานปลูกหญ้า
- ๒.๘ งานปลูกต้นไม้
- ๒.๙ งานตีเส้นโดยใช้สีชนิดโรยลูกแก้ว
- ๒.๑๐ งานทาสีทั่วไป

๓. ภายในกำหนด ๓ ปี

อุปกรณ์ที่ใช้ในการติดตั้งไฟฟ้าแสงสว่าง และไฟสัญญาณจราจร ยกเว้นหลอดไฟฟ้า

(นายปกรณ์ ศรีปานวงศ์)

ผู้อำนวยการสำนักงานทางหลวงที่ ๑๐ (นครราชสีมา)

ปฏิบัติราชการแทน อธิบดีกรมทางหลวง

เอกสารแนบท้ายเอกสารประกวดราคาอิเล็กทรอนิกส์ ข้อ ๑.๑๓
ประกาศ เลขที่ คค ๐๖๑๒๖/eb/ ๑๕ /๒๕๖๘ ลงวันที่ 16 ธ.ค. 2567

เงื่อนไขการจ่ายค่างานผิวทาง

การเบิกจ่ายค่างานผิวทาง ต้องมีผลการตรวจสอบความเรียบที่ผิวทาง (Surface Tolerance) ด้วยเครื่องมือวัดความเรียบของผิวทางชนิดรถเข็น (Walking Profiler) โดยส่วนตรวจสอบและวิเคราะห์ทางวิศวกรรม สำนักงานทางหลวงในพื้นที่ที่โครงการฯ ตั้งอยู่ และในการตรวจวัดจะต้องมีค่าดัชนีความขรุขระสากล (International Roughness Index, IRI) ดังนี้

ลักษณะทางเรขาคณิต	ค่าดัชนีความขรุขระสากล, IRI (m/km)	
	ผิวจราจรแอสฟัลต์ คอนกรีต	ผิวจราจร คอนกรีต
ทางตรง ทางทั่วไป	≤2.5	≤2.5
ลานจอดรถยนต์ ลานทั่วไป	≤2.5	≤2.5
ทางโค้งกวนและลาดชัน R<50 ม. และ สะพานกลับรถ	ยกเว้นการวัด	ยกเว้นการวัด
พื้นที่จังหวัดยะลา จังหวัดปัตตานี จังหวัดนราธิวาส จังหวัดสตูล และจังหวัดสงขลา ในเขต ๕ อำเภอ คือ อำเภอจะนะ อำเภอเทพา อำเภอนาทวี อำเภอสะบ้าย้อย และอำเภอสะเดา	ยกเว้นการวัด	ยกเว้นการวัด

(นายปกรณ์ ศรีปานวงศ์)

ผู้อำนวยการสำนักงานทางหลวงที่ ๑๐ (นครราชสีมา)

ปฏิบัติราชการแทน อธิบดีกรมทางหลวง

เอกสารแนบท้ายเอกสารประกวดราคาจ้างก่อสร้างด้วยวิธีประกวดราคาอิเล็กทรอนิกส์ (e-bidding)

ข้อ ๑.๑๔

ประกาศ เลขที่ คค ๐๖๑๒๖/eb/ ๑๕ /๒๕๖๘ ลงวันที่ 16 ธ.ค. 2567

หนังสือเรื่อง แจ้งยืนยันการให้ความยินยอมให้ใช้ผลิตภัณฑ์ของโรงงานผสมแอสฟัลต์คอนกรีต

ที่

วันที่

เรื่อง แจ้งยืนยันการให้ความยินยอมให้ใช้ผลิตภัณฑ์จากโรงงานผสมแอสฟัลต์คอนกรีต

เรียน ผู้อำนวยการสำนักงานทางหลวง.....

สิ่งที่ส่งมาด้วย ๑. สำเนาหนังสือรับรองการจดทะเบียนนิติบุคคล จำนวน ๑ ชุด

๒. สำเนาใบอนุญาตประกอบกิจการโรงงาน (รง.๔) จำนวน ๑ ชุด

โดยหนังสือฉบับนี้ บริษัท/ห้างหุ้นส่วนจำกัด.....

โดย ผู้มีอำนาจทำการแทน ซึ่งเป็นเจ้าของโรงงานผสมแอสฟัลต์

คอนกรีต และได้รับอนุญาตให้ประกอบกิจการโรงงานถูกต้องตามกฎหมาย ขอแจ้งยืนยันการให้ความยินยอมให้

บริษัท/ห้างหุ้นส่วนจำกัด..... ใช้ผลิตภัณฑ์จากโรงงานผสมแอสฟัลต์

คอนกรีต และยืนยันจะให้การสนับสนุนจัดส่งยางแอสฟัลต์คอนกรีต และงานอื่นๆ ที่เกี่ยวข้อง เพื่อให้ บริษัท/ห้าง

หุ้นส่วนจำกัด..... ใช้ในการดำเนินการโครงการงานก่อสร้าง/งานจ้างเหมาทำการ

..... ตามแบบกรมทางหลวง

ณ ทางหลวงหมายเลข..... ตอน..... ระหว่าง

กม.ตลอดระยะ เวลาการ

ก่อสร้างของโครงการดังกล่าวข้างต้น

จึงเรียนยืนยันมาเพื่อทราบ

ขอแสดงความนับถือ

(.....)

ผู้มีอำนาจทำการแทนบริษัท / ห้างหุ้นส่วนจำกัด

(นายปกรณ์ ศรีปานวงศ์)

ผู้อำนวยการสำนักงานทางหลวงที่ ๑๐ (นครราชสีมา)

ปฏิบัติราชการแทน อธิบดีกรมทางหลวง

เอกสารแนบท้ายเอกสารประกวดราคาจ้างก่อสร้างด้วยวิธีประกวดราคาอิเล็กทรอนิกส์ (e-bidding)

ข้อ ๑.๑๕

ประกาศ เลขที่ คค ๐๖๑๒๖/eb/  /๒๕๖๘ ลงวันที่ 16 ธ.ค. 2567

แบบแสดงแผนที่ที่ตั้งโรงงานผสมแอสฟัลต์คอนกรีตและเส้นทางขนส่งจากโรงงานผสมแอสฟัลต์คอนกรีตถึง
กึ่งกลางของโครงการก่อสร้าง

๑) แผนที่เส้นทางขนส่ง

ลำดับ ที่	แหล่งวัสดุ	ระยะขนส่ง (กม.)
๑.	ตำแหน่งที่ตั้ง Plant ทล. _____ กม. _____ offset _____ กม. พิกัด _____ (Latitude, Longitude)	
๒.	ตำแหน่งกึ่งกลางงาน ทล. _____ กม. _____ พิกัด _____ (Latitude, Longitude)	
๓.	เส้นทางขนส่ง จาก Plant ถึงกึ่งกลางหน้างาน ทล. _____ กม. _____ ทล. _____ กม. _____ - ทล. _____ กม. _____ ทล. _____ กม. _____ - ทล. _____ กม. _____ ทล. _____ กม. _____ - ทล. _____ กม. _____ ทล. _____ กม. _____ - ทล. _____ กม. _____	
ระยะทางขนส่ง จาก Plant ถึง กึ่งกลางหน้างาน		_____

*หมายเหตุ - เป็นเส้นทางที่รถบรรทุกสามารถวิ่งผ่านได้

(นายปกรณ์ ศรีปานวงศ์)

ผู้อำนวยการสำนักงานทางหลวงที่ ๑๐ (นครราชสีมา)

ปฏิบัติราชการแทน อธิบดีกรมทางหลวง

ตัวอย่างการแสดงระยะทางขนส่ง

แผนที่แสดงที่ตั้งโรงงานผสมแอสฟัลต์คอนกรีตและเส้นทางขนส่งจากโรงงานผสมถึงสถานที่ก่อสร้าง

แผนที่เส้นทางขนส่ง

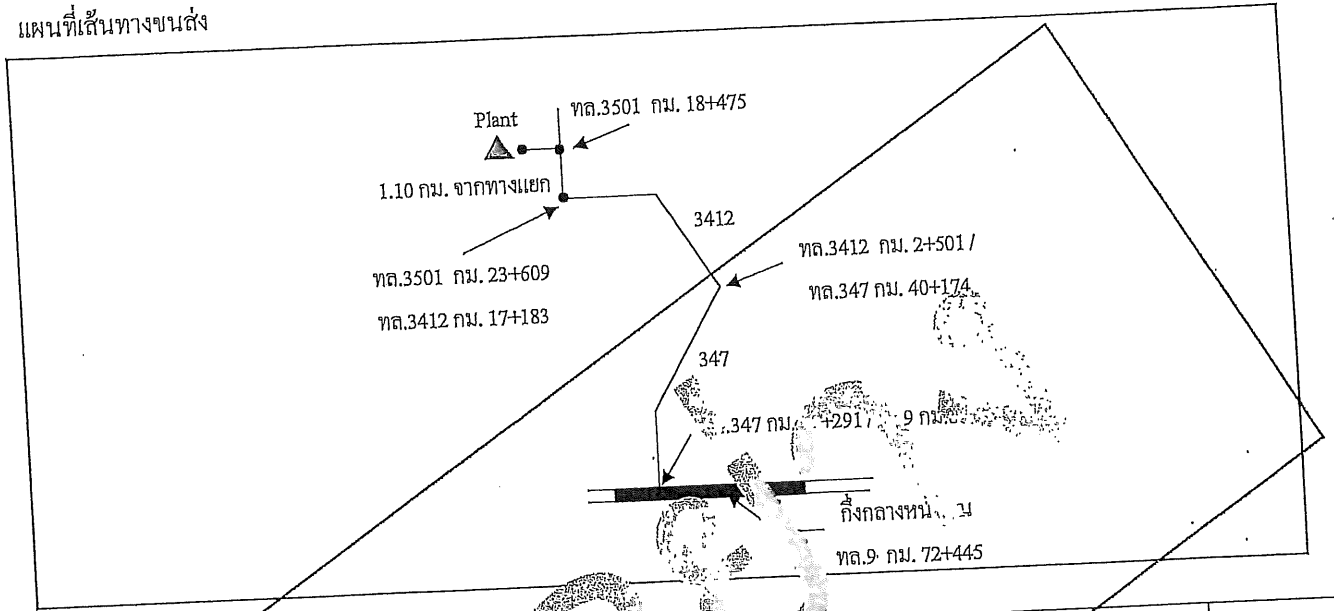

ลำดับที่	รายละเอียด	ระยะขนส่ง (กม.)
1	ตำแหน่งที่ตั้ง Plant ทล. 3501 กม. 18+475 offset 1.10 กม.	
2	ตำแหน่งกึ่งกลางหน้างาน ทล. 9 กม. 72+445	
3	เส้นทางขนส่ง จาก Plant ถึงกึ่งกลางหน้างาน	
	ทล.3501 กม.18+475 RT. (+1.100 กม.)	1.100
	ทล. 3501 กม. 18+475 RT (+1.10 กม.) - ทล. 3501 กม. 18+475	5.134
	ทล. 3501 กม. 18+475 - ทล. 3501 กม. 23+609 / ทล. 3412 กม. 17+183	14.682
	ทล. 3412 กม. 17+183 - ทล. 3412 กม. 2+501 / ทล. 347 กม. 40+174	23.883
	ทล. 347 กม. 40+174 - ทล. 347 กม. 16+291 / ทล. 9 กม. 80+516	8.071
	ทล. 9 กม. 80+516 - ทล. 9 กม. 72+445 (จุดกึ่งกลางโครงการ)	
	ระยะทางขนส่ง จาก Plant ถึง กึ่งกลางหน้างาน	รวม 52.870

หมายเหตุ - เป็นเส้นทางที่รถบรรทุกสามารถวิ่งผ่านได้

เอกสารแนบท้ายเอกสารประกวดราคาจ้างก่อสร้างด้วยวิธีประกวดราคาอิเล็กทรอนิกส์ (e-bidding)

ข้อ ๑.๑๖

เรื่อง การจ้างช่วง

ประกาศ เลขที่ คค ๐๖๑๒๖/eb/ ๑๕ /๒๕๖๘ ลงวันที่ 16 ส.ค. 2567

.....

ภายหลังจากได้มีการลงนามสัญญาจ้างแล้ว ห้ามผู้รับจ้างเองงานทั้งหมดหรือแต่บางส่วนตามสัญญาไปจ้างช่วงให้ผู้อื่นทำอีกทอดหนึ่ง เว้นแต่การจ้างช่วงงานแต่บางส่วนที่ได้รับอนุญาตเป็นหนังสือจากผู้ว่าจ้างแล้วการที่ผู้ว่าจ้างได้อนุญาตให้จ้างช่วงงานแต่บางส่วนดังกล่าวนั้น ไม่เป็นเหตุให้ผู้รับจ้างหลุดพ้นจากความรับผิดชอบหรือพันธะหน้าที่ตามสัญญา และผู้รับจ้างจะยังคงต้องรับผิดชอบในความผิดและความประมาทเลินเล่อของผู้รับจ้างช่วงหรือของตัวแทนหรือลูกจ้างของผู้รับจ้างช่วงนั้นทุกประการ

กรณีผู้รับจ้างไปจ้างช่วงงานแต่บางส่วน โดยฝ่าฝืนความในวรรคหนึ่ง ผู้รับจ้างต้องชำระค่าปรับให้แก่ผู้ว่าจ้างเป็นจำนวนเงินในอัตราร้อยละ.....๑๒.....(สิบสอง).. ของวงเงินของงานที่จ้างช่วงตามสัญญา ทั้งนี้ไม่ตัดสิทธิ ผู้ว่าจ้างในการบอกเลิกสัญญา





(นายปกรณ์ ศรีปานวงศ์)

ผู้อำนวยการสำนักงานทางหลวงที่ ๑๐ (นครราชสีมา)

ปฏิบัติราชการแทน อธิบดีกรมทางหลวง

เอกสารแนบท้ายเอกสารประกวดราคาอิเล็กทรอนิกส์ ข้อ ๑.๑๗

แบบแผนป้ายแสดงรายละเอียดเกี่ยวกับงานก่อสร้าง ที่ผู้รับจ้างจะต้องจัดทำและติดตั้ง
ตามมติ ครม. ที่ นร.๐๕๐๕/ว.๒๗ ลงวันที่ ๒๘ มกราคม ๒๕๕๑
ประกาศ เลขที่ คค ๐๖๑๒๖/eb/  /๒๕๖๘ ลงวันที่ 16 ธ.ค. 2567

ประกาศ	
	ชื่อหน่วยงาน แขวงทางหลวงสระแก้ว(วัฒนานคร) ๑๓๐๖ หมู่ ๑๐ ถนนวัฒนานคร-เข็ร้อ ตำบลวัฒนานคร อำเภอวัฒนานคร จังหวัดสระแก้ว ๒๗๑๖๐ โทร.๐๓๗-๒๖๑๒๓๑
โครงการ ประกวดราคาจ้างก่อสร้างกิจกรรมก่อสร้างทางหลวงผ่านชุมชนเพื่อคนทุกกลุ่ม งานก่อสร้างทางหลวงผ่านย่านชุมชน ทางหลวงหมายเลข ๓๐๗๖ ตอน ทุ่งกบินทร์-ไผ่ล้อม ระหว่าง กม.๑๙๑+๙๐๐-กม.๑๙๒+๖๐๐ และทางหลวงหมายเลข ๓๓๙๕ ตอน ทับทิมสยาม๐๕- วัฒนานคร ระหว่าง กม.๒๗+๓๒๕-กม.๒๗+๖๗๕ ผลผลิต ๑ แห่ง	
ผู้รับจ้าง บริษัท , ห้างฯ	ที่อยู่
โทร	
สัญญาจ้างเลขที่	ระยะเวลาก่อสร้างวัน
เริ่มต้นสัญญา	สิ้นสุดสัญญา
ค่าก่อสร้าง	
ผู้ควบคุมงาน	โทร
เจ้าหน้าที่บริษัท/วิศวกรผู้รับจ้าง	โทร
งานก่อสร้างรายนี้สร้างด้วยเงินภาษีของท่าน	

หมายเหตุ ๑. ผู้รับจ้างจะต้องจัดทำแผนป้ายแสดงรายละเอียดเกี่ยวกับงานก่อสร้างดังกล่าว และติดตั้ง
ป้ายขนาดไม่น้อยกว่า ๒.๔๐ x ๓.๖๐ เมตร ณ จุดเริ่มต้นและจุดสิ้นสุดงานก่อสร้างอย่างน้อย ๒ จุด โดยให้
ผู้ควบคุมงานเป็นผู้กำหนดจุดติดตั้ง และดำเนินการให้แล้วเสร็จก่อนลงมือทำงาน

(นายปรกรณ์ ศรีปานวงศ์)

ผู้อำนวยการสำนักงานทางหลวงที่ ๑๐ (นครราชสีมา)

ปฏิบัติราชการแทน อธิบดีกรมทางหลวง

เอกสารแนบท้ายประกาศประกวดราคาจ้างก่อสร้างด้วยวิธีประกวดราคาอิเล็กทรอนิกส์ (e-bidding)

ตัวอย่าง แผนป้ายประชาสัมพันธ์งานก่อสร้าง ที่ผู้รับจ้างจะต้องจัดทำและติดตั้งตามมติ ครม. ที่ นร.๐๕๐๕/ว.๒๗ ลงวันที่ ๒๘ มกราคม ๒๕๕๑

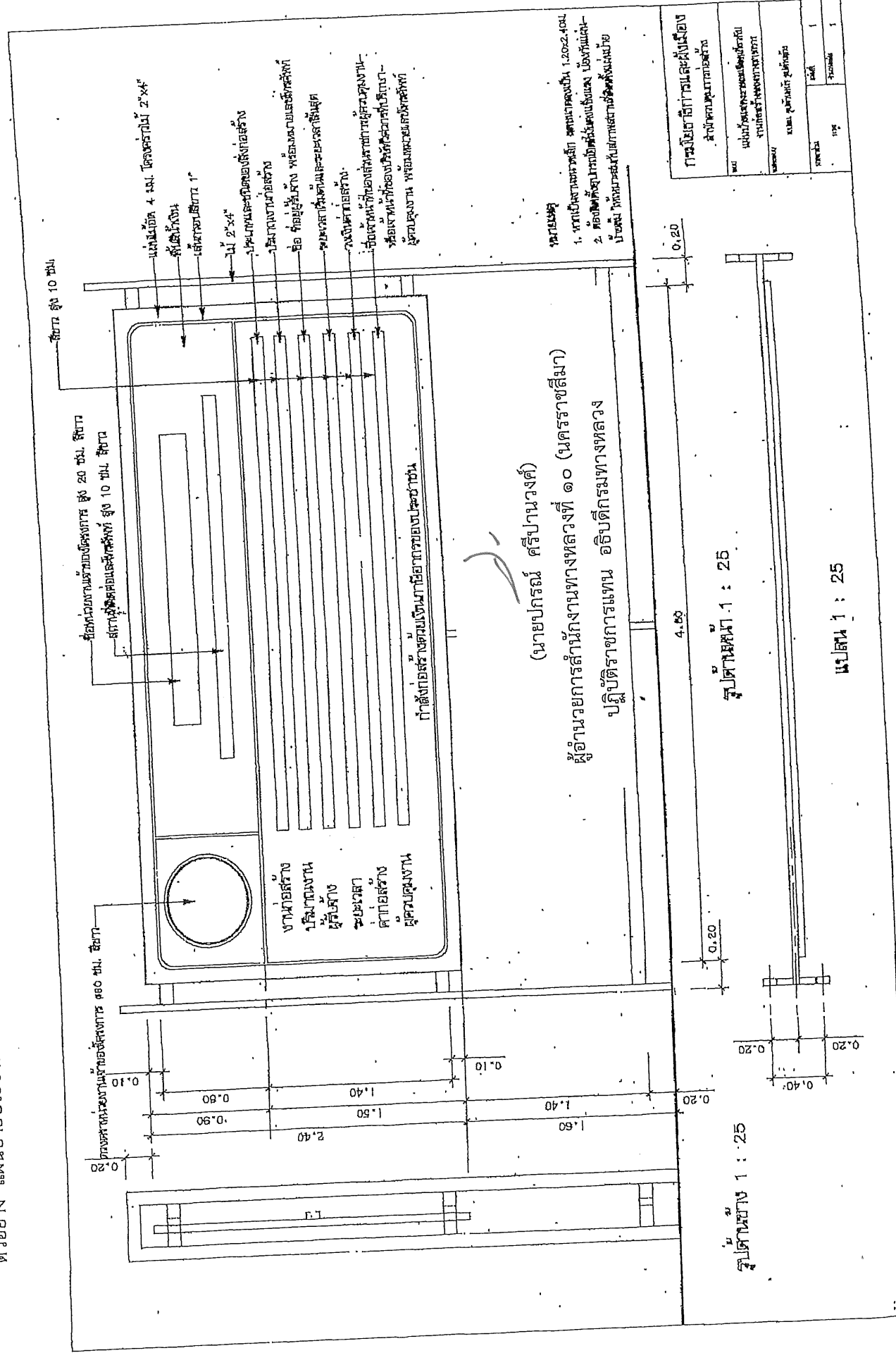

นายพงษ์
 1. หากเป็นงานหลวงหรือ งานราชการอื่น 1,20x2,40m
 2. ต้องติดสัญญาณไฟส่องสว่างในเวลากลางคืน และ มีธงที่หน้าป้าย
 ป้ายนี้ ให้ยึดตามแบบที่แนบมาซึ่งต้องตั้งแนบมา

นายปกรณ์ ศรีปานวงศ์
 ผู้อำนวยการสำนักงานหลวงที่ ๑๐ (นครราชสีมา)
 ปฏิบัติราชการแทน อธิบดีกรมทางหลวง

กรมโยธาธิการและผังเมือง	
สำนักงานควบคุมอาคาร	
ชื่อ	แบบ/ร่างของระบบและผังป้าย
เลขที่	งานที่ขอรับอนุญาต
วันที่รับ	11/๑
วันที่	1
จำนวน	1

รูปด้านหน้า 1 : 25

รูปด้านข้าง 1 : 25

แปลน 1 : 25

เอกสารแนบท้ายเอกสารประกวดราคาอิเล็กทรอนิกส์ ข้อ ๑.๑๘

หนังสือมอบอำนาจ

ประกาศ เลขที่ คค ๐๖๑๒๖/eb/ ๑๕ /๒๕๖๘ ลงวันที่ 16 ธ.ค. 2567

ร.ร.

เขียน

ร.ร.

วันที่ เดือน พ.ศ.

เรียน.....

ข้าพเจ้า (บริษัท/ห้าง/ร้าน).....

โดย (นาย, นาง, นางสาว)ผู้อำนาจกระทำการ

แทน(บริษัท, ห้าง, ร้าน) มอบอำนาจให้ (นาย, นาง, นางสาว)

อายุ.....ปี ตั้งบ้านเรือนอยู่เลขที่หมู่.....ตรอก/ซอย.....ถนน.....

แขวง/ตำบล.....เขต/อำเภอ.....จังหวัด.....

ถือบัตรประจำตัวประชาชนเลขที่ออกให้ ณ

เมื่อวันที่หมดอายุวันที่.....

เกี่ยวข้องกับ.....ของ (บริษัท, ห้าง, ร้าน) เป็นผู้มีอำนาจทำการดังต่อไปนี้

.....

.....

.....

.....

.....

ข้าพเจ้าขอรับผิดชอบในการใดๆ ที่ผู้รับมอบอำนาจได้กระทำลงไปในการนี้ทุกประการ โดยถือเสมือน

หนึ่งข้าพเจ้าเป็นผู้กระทำเอง พร้อมนี้ข้าพเจ้าและผู้รับมอบอำนาจ ได้ลงลายมือชื่อไว้เป็นหลักฐานต่อหน้าพยาน

ข้างทำยนี้

ลงชื่อ ผู้มอบอำนาจ
(.....)

ลงชื่อ ผู้รับมอบอำนาจ
(.....)

ลงชื่อ พยาน
(.....)

ลงชื่อ..... พยาน
(.....)

(นายปกรณ์ ศรีปานวงศ์)

ผู้อำนวยการสำนักงานทางหลวงที่ ๑๐ (นครราชสีมา)

ปฏิบัติราชการแทน อธิบดีกรมทางหลวง

เอกสารแนบท้ายเอกสารประกวดราคาจ้างด้วยวิธีประกวดราคาอิเล็กทรอนิกส์ (e-bidding) ข้อ ๑.๑๙

รายละเอียดและหลักเกณฑ์งานบริหารการจราจรในระหว่างการก่อสร้าง

๑. การกำหนดชนิดและอุปกรณ์ควบคุมการจราจร

ผู้รับจ้างจะต้องจัดเตรียมและติดตั้งป้ายจราจรในพื้นที่ที่มีการก่อสร้าง หรือบูรณะทาง หรือสะพาน ตามคู่มือการใช้อุปกรณ์ควบคุมการจราจรบริเวณพื้นที่ก่อสร้าง ของกรมทางหลวง

๒. ความรับผิดชอบของผู้รับจ้าง

๒.๑ ผู้รับจ้างจะต้องจัดทำแผนปฏิบัติงานความปลอดภัยในการทำงานอย่างละเอียดและชัดเจนให้สอดคล้องกับระบบการจัดการความปลอดภัยในการทำงานก่อสร้างแล้วเสนอต่อผู้ควบคุมงานเพื่อพิจารณาให้ความเห็นชอบก่อนดำเนินการก่อสร้าง

๒.๒ ผู้รับจ้างจะต้องปฏิบัติงานตามแผนปฏิบัติงานที่ได้เสนอไว้กับผู้ว่าจ้างอย่างเคร่งครัดและสอดคล้องกับกฎหมายและระเบียบที่กำหนดไว้ พร้อมรายงานผลการดำเนินงานตามแผนดังกล่าวให้ผู้ควบคุมงานรับทราบอย่างน้อยเดือนละ ๑ ครั้ง

๒.๓ อุปกรณ์ควบคุมการจราจรที่ผู้รับจ้างนำมาติดตั้งระหว่างก่อสร้างเป็นสมบัติของผู้รับจ้าง

๒.๔ อุปกรณ์ควบคุมการจราจรที่ผู้รับจ้างได้รับเงินค่างานไปแล้ว ถ้าหากเกิดการชำรุดหรือเสียหาย อันเนื่องมาจากสาเหตุใดก็ตาม ผู้รับจ้างจะต้องรีบจัดทำหรือจัดหามาติดตั้งทดแทนให้อยู่ในสภาพเรียบร้อย สมบูรณ์ทันทีเมื่อตรวจพบ

๒.๕ ผู้รับจ้างต้องจัดการให้ป้ายอยู่ในสภาพที่ดีและครบถ้วนตามคู่มืออุปกรณ์ควบคุมการจราจรในงานก่อสร้าง บูรณะ และบำรุงรักษาทางหลวง ของกรมทางหลวง และพร้อมที่จะให้ผู้ว่าจ้างตรวจสอบความเรียบร้อยตลอดเวลา

๒.๖ หากเกิดอุบัติเหตุใดๆ ในพื้นที่และเส้นทางที่ได้รับมอบพื้นที่ทำงานจากผู้ว่าจ้างไปดำเนินการแล้ว ผู้รับจ้างต้องรับผิดชอบในผลแห่งอุบัติเหตุนั้นแต่เพียงฝ่ายเดียวทั้งทางแพ่งและทางอาญา

๓. การกำกับดูแลและตรวจสอบของผู้ควบคุมงาน

๓.๑ เพื่อให้เป็นไปตามมาตรการป้องกันและควบคุมอุบัติเหตุในงานก่อสร้างของรัฐ ผู้ควบคุมงานจะต้องเป็นผู้กำกับดูแล และตรวจสอบการปฏิบัติงานของผู้รับจ้างให้เป็นไปตามแผนปฏิบัติงานความปลอดภัยที่ได้เสนอไว้ก่อนเริ่มงาน

๓.๒ ผู้ควบคุมงานต้องคอยกำกับดูแลและตรวจสอบอุปกรณ์ควบคุมการจราจรที่ผู้รับจ้างติดตั้งไว้ให้อยู่ในสภาพดีและสมบูรณ์ตลอดเวลา เมื่อพบว่ามี การชำรุดหรือสูญหายให้แจ้งเป็นลายลักษณ์อักษร ให้ผู้รับจ้างทราบเพื่อจัดหาทดแทนทันที

๓.๓ อุปกรณ์ควบคุมการจราจรที่ติดตั้งไว้ ถ้าผู้ควบคุมงานเห็นว่าอุปกรณ์ควบคุมการจราจรใดมีความจำเป็นต้องติดตั้งเพิ่มเติม หรือหมดความจำเป็นสำหรับจุดนั้นให้แจ้งผู้รับจ้างดำเนินการ

๔. หลักเกณฑ์การคิดคำนวณและจ่ายค่างาน

๔.๑ กรมทางหลวงจะจ่ายค่างานบริหารการจราจรในระหว่างการก่อสร้างเป็นแบบเหมาจ่าย

๔.๒ ค่างานบริหารการจราจรที่แบ่งจ่ายในแต่ละงวดเป็นส่วนหนึ่งของทุกรายการค่างานในงวดนั้น ในกรณีที่อุปกรณ์ควบคุมการจราจรชำรุดหรือสูญหายไม่เป็นไปตามคู่มืออุปกรณ์ควบคุมการจราจรบริเวณพื้นที่ก่อสร้างของกรมทางหลวง ถือว่างานในงวดนั้นยังไม่เรียบร้อยตามสัญญา ผู้ว่าจ้างสงวนสิทธิ์ที่จะไม่ตรวจรับงานก่อสร้างในงวดนั้น จนกว่าผู้รับจ้างจะดำเนินการติดตั้งอุปกรณ์ควบคุมการจราจรให้เป็นไปตามคู่มือการใช้ อุปกรณ์ควบคุมการจราจรบริเวณพื้นที่ก่อสร้าง ของกรมทางหลวง และผู้รับจ้างจะไม่เรียกร้องค่าเสียหายใดๆ จากกรณีดังกล่าวจากผู้ว่าจ้าง การจ่ายค่างานส่วนที่เหลือในครั้งต่อไปนอกจากจะถูกระงับแล้ว ถ้าหากยังมีความจำเป็นที่จะต้องมียุกรณ์ควบคุมการจราจรนั้นต่อไปอีก ผู้ว่าจ้างจะจัดหาทดแทนโดยผู้รับจ้างเป็นผู้รับผิดชอบค่าใช้จ่ายในการนี้ทั้งสิ้น

หมายเหตุ ให้ผู้รับจ้างถือปฏิบัติตามคู่มือเครื่องหมายควบคุมการจราจรในงานก่อสร้าง บูรณะ และบำรุงรักษาทางหลวง ฉบับปี พ.ศ. ๒๕๖๑



(นายปกรณ์ ศรีปานวงศ์)

ผู้อำนวยการสำนักงานทางหลวงที่ ๑๐ (นครราชสีมา)

ปฏิบัติราชการแทน อธิบดีกรมทางหลวง

เอกสารแนบท้ายประกวดราคาจ้างด้วยวิธีประกวดราคาอิเล็กทรอนิกส์ (e-bidding) ข้อ ๑.๒๐
งานจัดทำเครื่องหมายจราจรบนผิวทาง (การตีเส้น, ลูกศร, ชีตเขียนข้อความ)

๑. สีจราจร (Traffic Paint)

ต้องเป็นผลิตภัณฑ์ที่ผลิตในประเทศไทย ซึ่งแสดงเครื่องหมายมาตรฐานผลิตภัณฑ์อุตสาหกรรม มอก.๔๑๕ - ๒๕๔๘ สีจราจร ไวท์ที่ผลิตภัณฑ์และต้องผลิตจากโรงงานที่ได้การรับรองคุณภาพตามมาตรฐาน ข้อกำหนด มอก.๙๐๐๒ หรือ มอก.๙๐๐๑:๒๐๐๘

๒. วัสดุเทอร์โมพลาสติก (Thermoplastic)

ต้องเป็นผลิตภัณฑ์ที่ผลิตในประเทศไทย ซึ่งแสดงเครื่องหมายมาตรฐานผลิตภัณฑ์อุตสาหกรรม มอก.๕๔๒ - ๒๕๔๙ วัสดุเทอร์โมพลาสติกสะท้อนแสงสำหรับทำเครื่องหมายบนผิวทาง ไวท์ที่ผลิตภัณฑ์และต้องผลิตจากโรงงานที่ได้การรับรองคุณภาพตามมาตรฐานข้อกำหนด มอก.๙๐๐๒ หรือ มอก. ๙๐๐๑:๒๐๐๘

๓. ลูกแก้ว (Glass Bead)

ต้องเป็นผลิตภัณฑ์ที่ผลิตในประเทศไทย ซึ่งแสดงเครื่องหมายมาตรฐานผลิตภัณฑ์อุตสาหกรรม มอก.๕๔๓ - ๒๕๕๐ ลูกแก้วที่ใช้กับวัสดุทำเครื่องหมายบนผิวทาง ประเภท ๒ หรือ ประเภท ๓ ไวท์ที่ผลิตภัณฑ์และต้องผลิตจากโรงงานที่ได้การรับรองคุณภาพตามมาตรฐานข้อกำหนด มอก.๙๐๐๒ หรือ มอก.๙๐๐๑ : ๒๐๐๘ (กรณีที่มีผู้ได้รับการรับรองระบบคุณภาพเกิน ๓ ราย)

๔. วัสดุรองพื้น (Tack Coat หรือ Primer)

ก่อนลงวัสดุเทอร์โมพลาสติก ผู้รับจ้างต้องลงวัสดุรองพื้นก่อน วัสดุรองพื้นต้องเป็นผลิตภัณฑ์ที่มีคุณลักษณะตามข้อกำหนดของผู้ผลิตวัสดุเทอร์โมพลาสติกที่ใช้แต่ละยี่ห้อ

๕. ผู้รับจ้าง ต้องแจ้งยี่ห้อและผู้ผลิตวัสดุ ที่จะใช้ในงานจ้างตามสัญญา และต้องส่งสำเนาใบอนุญาตแสดงเครื่องหมายมาตรฐานผลิตภัณฑ์อุตสาหกรรมและสำเนาใบรับรองระบบคุณภาพ ตามมาตรฐานข้อกำหนดให้ผู้ว่าจ้างทราบเป็นหลักฐานก่อนลงมือทำงานตามสัญญา

๖. ผู้รับจ้าง ต้องแจ้งปริมาณวัสดุที่จะใช้ในงานจ้างตามสัดส่วนของปริมาณงานที่ต้องใช้ตามสัญญา เพื่อผู้ว่าจ้างจะได้ตรวจสอบเห็นชอบก่อนลงมือทำงาน และต้องส่งสำเนาต้นฉบับใบกำกับภาษี(คู่ฉบับจริง) ออกโดยเจ้าของผลิตภัณฑ์ หรือตัวแทนจำหน่ายที่มีหนังสือแต่งตั้งจากเจ้าของผลิตภัณฑ์ของวัสดุที่ใช้งาน พร้อมระบุเลขที่สัญญา ลงไปด้วย

๗. การทดสอบวัสดุ ที่ใช้ในการจัดทำเครื่องหมายจราจรบนผิวทาง ให้ดำเนินการตามบันทึกสำนักวิเคราะห์และตรวจสอบ ที่ สว.๑/๔๘๓๓ ลงวันที่ ๒๔ ธันวาคม ๒๕๕๑ และที่ สว.๑/๑๐๐ ลงวันที่ ๑๓ มกราคม ๒๕๕๒

๘. ผู้รับจ้าง ต้องส่งสำเนาต้นฉบับใบเสร็จรับเงิน(คู่ฉบับจริง) ออกโดยเจ้าของผลิตภัณฑ์หรือตัวแทนจำหน่าย ที่หนังสือแต่งตั้งจากเจ้าของผลิตภัณฑ์ของวัสดุที่ใช้งานพร้อมระบุเลขที่สัญญาลงไปด้วย ให้กรรมการตรวจการจ้างตรวจสอบก่อนการตรวจรับผลงานจ้าง หากผู้รับจ้างไม่ดำเนินการดังกล่าวข้างต้นถือว่า ผู้รับจ้างผิดเงื่อนไขในสาระสำคัญ ผู้ว่าจ้างจะไม่จ่ายเงินค่างานให้

(นายปกรณ์ ศรีปานวงศ์)

ผู้อำนวยการสำนักงานทางหลวงที่ ๑๐ (นครราชสีมา)

ปฏิบัติราชการแทน อธิบดีกรมทางหลวง

เอกสารแนบท้ายเอกสารประกวดราคาอิเล็กทรอนิกส์ ข้อ ๑.๒๑

บัญชีรายละเอียดแนบท้ายประกาศ

เลขที่ คค ๐๖๑๒๖/eb/ ๑๕ /๒๕๖๘ ลงวันที่ 16 ธ.ค. 2567

ประกวดราคาจ้างก่อสร้างกิจกรรมก่อสร้างทางหลวงผ่านชุมชนเพื่อคนทุกกลุ่ม งานก่อสร้างทางหลวงผ่านย่านชุมชน

ทางหลวงหมายเลข ๓๐๗๖ ตอน ทุ่งกบินทร์-ไผ่ล้อม ระหว่าง กม.๑๙๑+๙๐๐-กม.๑๙๒+๖๐๐ และทางหลวงหมายเลข ๓๓๙๕

ตอน ทับทิมสยาม๐๕-วัฒนานคร ระหว่าง กม.๒๗+๓๒๕-กม.๒๗+๖๗๕ ผลผลิต ๑ แห่ง

ที่	รายการ	หน่วย	ปริมาณงาน	หมายเหตุ
๑	MILLING ๕ CM. DEPTH	SQ.M.	๔,๒๒๕	
๒	CLEARING AND GRUBBING	SQ.M.	๗,๕๐๐	
๓	EARTH EXCAVATION	CU.M	๔,๕๐๐	
๔	UNSUITABLE MATERIAL EXCAVATION	CU.M	๓๘๐	
๕	SOFT MATERIAL EXCAVATION (EXCAVATION ONLY)	CU.M	๖๐	
๖	EARTH EMBANKMENT	CU.M	๒,๕๐๐	
๗	EARTH FILL IN MEDIAN AND ISLAND	CU.M	๑,๐๙๐	
๘	SELECTED MATERIAL A	CU.M	๑,๔๑๐	
๙	SOIL AGGREGATE SUBBASE	CU.M	๑,๗๘๑	
๑๐	CEMENT MODIFIED CRUSHED ROCK BASE	CU.M	๒,๒๙๐	
๑๑	PAVEMENT IN-PLACE RECYCLING 20 CM.THICK FOR BASE	SQ.M.	๔,๒๒๕	
๑๒	PRIME COAT	SQ.M.	๑๔,๙๙๐	
๑๓	TACK COAT	SQ.M.	๑๕,๒๐๐	
๑๔	ASPHALT CONCRETE LEVELLING COURSE	TON	๑๘	
๑๕	ASPHALT CONCRETE BINDER COURSE ๕ CM. THICK	SQ.M.	๑๔,๙๙๐	
๑๖	ASPHALT CONCRETE WEARING COURSE ๕ CM. THICK	SQ.M.	๑๔,๙๙๐	
๑๗	JOINT REINFORCED CONCRETE PAVAMENT ๒๕ CM. THICK ๐ < W < ๒๓.๐๐ M.	SQ.M.	๑๒,๘๑๐	
๑๘	CONTRACTION JOINT	M.	๑,๓๐๐	
๑๙	LONGITUDINAL JOINT	M.	๒,๗๒๐	
๒๐	DUMMY JOINT	M.	๑,๓๕๐	
๒๑	R.C.PIPE CULVERTS DIA ๑.๐๐ M CLASS ๒	M.	๑,๕๐๐	
๒๒	R.C.MANHOLE TYPE C FOR R.C.P. DIA ๑.๐๐ M. WITH STEEL GRATING COVER	EACH	๑๐๐	
๒๓	SIDE DITCH LINING TYPE II	SQ.M.	๖๒๐	
๒๔	BARRIER CURB AND GUTTER	M.	๒,๐๕๐	
๒๕	BARRIER CURB	M.	๖๕	
๒๖	MOUNTABLE CURB AND GUTTER	M.	๗๕	
๒๗	R.C.SLAB ๖ CM. THICK	SQ.M.	๓,๒๕๐	

เอกสารแนบท้ายเอกสารประกวดราคาอิเล็กทรอนิกส์ ข้อ ๑.๒๑

บัญชีรายละเอียดแนบท้ายประกาศ

เลขที่ คค ๐๖๑๒๖/eb/ ๑๕ /๒๕๖๘ ลงวันที่ 16 ธ.ค. 2567

ประกวดราคาจ้างก่อสร้างกิจกรรมก่อสร้างทางหลวงผ่านชุมชนเพื่อคนทุกกลุ่ม งานก่อสร้างทางหลวงผ่านย่านชุมชน
ทางหลวงหมายเลข ๓๐๗๖ ตอน ทุ่งกบินทร์-ไผ่ล้อม ระหว่าง กม.๑๙๑+๙๐๐-กม.๑๙๒+๖๐๐ และทางหลวงหมายเลข ๓๓๙๕
ตอน ทับทิมสยาม๐๕-วัฒนานคร ระหว่าง กม.๒๗+๓๒๕-กม.๒๗+๖๗๕ ผลผลิต ๑ แห่ง

ที่	รายการ	หน่วย	ปริมาณงาน	หมายเหตุ
๒๘	ROADWAY LIGHTINGS ๙.๐๐ M. (MOUNTING HEIGHT) TAPERED STEEL POLE	EACH	๒๐	
	DOUBLE BRACKET WITH HIGH PRESSURE SODIUM LAMPS ๒๕๐ WATTS,CUT-OFF			
๒๙	RELOCATION OF EXISTING ROADWAY LIGHTINGS (SINGLE BRACKET)	EACH	๘	
๓๐	RELOCATION OF EXISTING ROADWAY LIGHTINGS (DOUBLE BRACKET)	EACH	๘	
๓๑	ค่าธรรมเนียมการไฟฟ้าและค่าหม้อแปลง	L.S.	๑	
๓๒	THERMOPLASTIC PAINT (WHITE)	SQ.M.	๘๒๐	
๓๓	THERMOPLASTIC PAINT (YELLOW)	SQ.M.	๖๑๐	
๓๔	CURB MARKING	SQ.M.	๓๐๐	
๓๕	TRAFFIC MANAGEMENT DURING CONSTRUCTION	L.S.	๑	

หมายเหตุ

๑. อนุสัญญาจ้างเหมาตามสัญญา ข้อ ๔ ก.ค่าจ้างและการจ่ายเงิน (สำหรับสัญญาที่เป็นราคาต่อหน่วย) กรณีงานก่อสร้างมีการเปลี่ยนแปลงหรือเพิ่ม-ลด จุดก่อสร้าง และกรณี ได้ระบุข้อความว่า "ภายในระหว่างหลักกิโลเมตร ที่กำหนดไว้ในแบบ อาจจะกำหนดให้กระทำตอนใดหรือเว้นตอนใด ได้ตามความเหมาะสม หรืออาจกำหนดให้ทำการเพิ่มเติมตอนต้นหรือตอนปลาย ภายในระยะทางไม่เกิน ๕ กิโลเมตร เพื่อให้ได้ปริมาณตามที่กำหนดไว้" ไว้ในประกาศและสัญญาจ้าง และเมื่อดำเนินการตามสัญญาในสนามจำเป็นต้องเลื่อนจุดดำเนินการให้เหมาะสมกับสภาพความเสียหายจริง ให้ปริมาณงานครบจำนวนตามระบุในสัญญา โดยมีใช่เป็นการเปลี่ยนแปลงสถานที่ดำเนินการอำนาจอนุมัติเป็นของหัวหน้าหน่วยงานเจ้าของสัญญา ตามระเบียบว่าด้วยการบริหารงบประมาณ พ.ศ.๒๕๔๘ และฉบับแก้ไขปี พ.ศ.๒๕๕๔ ข้อ ๑๘ และ อ้างถึงหนังสือสำนักงานเลขานุการกรม ที่ สลน.๓/๒๔๒๘ ลงวันที่ ๒๙ มิถุนายน ๒๕๕๔
๒. ในการประกวดราคาจ้างด้วยวิธีอิเล็กทรอนิกส์ (e-bidding) ครั้งนี้ไม่เป็นการผูกมัดว่า กรมทางหลวงจะต้องจ้างหรือลงนามในสัญญา
๓. หากมีข้อขัดข้องหรือสาเหตุประการใด ที่จะทำให้กรมทางหลวงไม่อาจรับเป็นคู่สัญญาเสนอราคาในการประกวดราคาจ้างด้วยวิธีประกวดราคาอิเล็กทรอนิกส์ (e-bidding) ครั้งนี้ได้ให้ความยินยอมว่าจะไม่เรียกร้องค่าเสียหายใด ๆ จากทางราชการ
๔. การเสนอราคางานสายนี้ใช้ระบบภาษีมูลค่าเพิ่ม โดยให้เสนอราคาเป็นราคาที่รวมภาษีมูลค่าเพิ่ม
๕. ถ้าการทำงานของผู้รับจ้างตามสัญญานี้ เป็นเหตุให้บุคคลภายนอกได้รับความเสียหายด้วยเหตุละเมิดหรือเหตุใดก็ตามและกรมจะต้องเสียค่าสินไหมทดแทน และค่าใช้จ่ายอื่นๆ ไปเพื่อความรับผิดชอบของผู้รับจ้างดังกล่าวนี้เป็นจำนวนเท่าใดก็ดีผู้รับจ้างยินยอมขอใช้แทนกรมทางหลวงทั้งสิ้น

(นายปกรณ์ ศรีปานวงศ์)

ผู้อำนวยการสำนักงานทางหลวงที่ ๑๐ (นครราชสีมา)
ปฏิบัติราชการแทน อธิบดีกรมทางหลวง

เอกสารแนบท้ายประกวดราคาจ้างด้วยวิธีประกวดราคาอิเล็กทรอนิกส์ ข้อ ๑.๒๒
 บัญชีรายการก่อสร้าง (ซึ่งรวมราคาค่าวัสดุ อุปกรณ์ แรงงาน ภาษีประเภทต่างๆ และกำไรไว้ด้วยแล้ว)
 เลขที่ คค ๐๖๑๒๖/๑๕ /๒๕๖๘ ลงวันที่ 16 ธ.ค. 2567

ประกวดราคาจ้างก่อสร้างกิจกรรมก่อสร้างทางหลวงผ่านชุมชนเพื่อคนทุกกลุ่ม งานก่อสร้างทางหลวงผ่านย่านชุมชน
 ทางหลวงหมายเลข ๓๐๗๒-ตอน ทุ่งกบินทร์-ไผ่ล้อม ระหว่าง กม.๑๙๑+๙๐๐-กม.๑๙๒+๖๐๐ และทางหลวงหมายเลข ๓๓๙๕
 ตอน ทัพิมสยาม๐๕-วัดนาคครุ ระหว่าง กม.๒๗+๓๒๕-กม.๒๗+๖๗๕ ผลผลิต ๑ แห่ง

รายการ	รายการและราคาต่อหน่วยเป็นตัวเลข	หน่วย	จำนวน	ราคาต่อหน่วยเป็นตัวเลข (บาท)	เป็นเงิน (บาท)
๑	MILLING ๕ CM. DEPTH เป็นเงิน.....บาท.....	SQ.M.	๔,๒๒๕		
๒	CLEARING AND GRUBBING เป็นเงิน.....บาท.....	SQ.M.	๗,๕๐๐		
๓	EARTH EXCAVATION เป็นเงิน.....บาท.....	CU.M.	๔,๕๐๐		
๔	UNSUITABLE MATERIAL EXCAVATION เป็นเงิน.....บาท.....	CU.M.	๓๘๐		
๕	SOFT MATERIAL EXCAVATION (EXCAVATION ONLY) เป็นเงิน.....บาท.....	CU.M.	๖๐		
๖	EARTH EMBANKMENT เป็นเงิน.....บาท.....	CU.M.	๒,๕๐๐		
๗	EARTH FILL IN MEDIAN AND ISLAND เป็นเงิน.....บาท.....	CU.M.	๑,๐๙๐		

 (นายปรกรณ์ ศรีปานวงศ์)

ผู้อำนวยการสำนักงานทางหลวงที่ ๑๐ (นครราชสีมา)
 ปฏิบัติราชการแทน อธิบดีกรมทางหลวง

เอกสารแนบท้ายประกวดราคาจ้างด้วยวิธีประกวดราคาอิเล็กทรอนิกส์ ข้อ ๑.๒๒
 บัญชีรายการก่อสร้าง (ซึ่งรวมราคาค่าวัสดุ อุปกรณ์ แรงงาน ภาษีประเภทต่างๆและกำไรไว้ด้วยแล้ว)
 เลขที่ คค ๐๖๑๒๖/eb/ ๑๔ /๒๕๖๘ ลงวันที่ 16 ธ.ค. 2567

ประกวดราคาจ้างก่อสร้างกิจกรรมก่อสร้างทางหลวงผ่านชุมชนเพื่อคนทุกกลุ่ม งานก่อสร้างทางหลวงผ่านย่านชุมชน
 ทางหลวงหมายเลข ๓๐๗๖ ตอน พุกกบินทร์-ไผ่ล้อม ระหว่าง กม.๑๙๑+๙๐๐-กม.๑๙๒+๖๐๐ และทางหลวงหมายเลข ๓๓๙๕
 ตอน ทับทิมสยาม๐๕-วัดนาคนคร ระหว่าง กม.๒๗+๓๒๕-กม.๒๗+๖๗๕ ผลผลิต ๑ แห่ง

รายการ	รายการและราคาต่อหน่วยเป็นตัวเลข	หน่วย	จำนวน	ราคาต่อหน่วยเป็นตัวเลข (บาท)	เป็นเงิน (บาท)
๘	SELECTED MATERIAL A เป็นเงิน.....บาท.....	CU.M.	๑,๔๑๐		
๙	SOIL AGGREGATE SUBBASE เป็นเงิน.....บาท.....	CU.M.	๑,๗๘๑		
๑๐	CEMENT MODIFIED CRUSHED ROCK BASE เป็นเงิน.....บาท.....	CU.M.	๒,๒๙๐		
๑๑	PAVEMENT IN-PLACE RECYCLING ๒๐ CM.THICK FOR BASE เป็นเงิน.....บาท.....	SQ.M.	๔,๒๒๕		
๑๒	PRIME COAT เป็นเงิน.....บาท.....	SQ.M.	๑๔,๙๙๐		
๑๓	TACK COAT เป็นเงิน.....บาท.....	SQ.M.	๑๕,๒๐๐		
๑๔	ASPHALT CONCRETE LEVELLING COURSE เป็นเงิน.....บาท.....	TON	๑๘		

 (นายปกรณ์ ศรีปานวงศ์)

ผู้อำนวยการสำนักงานหลวงที่ ๑๐ (นครราชสีมา)
 ปฏิบัติราชการแทน อธิบดีกรมทางหลวง

เอกสารแนบท้ายประกวดราคาจ้างด้วยวิธีประกวดราคาอิเล็กทรอนิกส์ ข้อ ๑.๒๒
 บัญชีรายการก่อสร้าง (ซึ่งรวมราคาค่าวัสดุ อุปกรณ์ แรงงาน ภาษีประเภทต่างๆและกำไรไว้ด้วยแล้ว)
 เลขที่ คค ๐๖๑๒๖/eb/ ๑๕ /๒๕๖๘ ลงวันที่ 16 ธ.ค. 2567

ประกวดราคาจ้างก่อสร้างกิจกรรมก่อสร้างทางหลวงผ่านชุมชนเพื่อคนทุกกลุ่ม งานก่อสร้างทางหลวงผ่านย่านชุมชน
 ทางหลวงหมายเลข ๓๐๗๖ ตอน ทุ่งกบินทร์-ไผ่ล้อม ระหว่าง กม.๑๙๑+๙๐๐-กม.๑๙๒+๖๐๐ และทางหลวงหมายเลข ๓๓๙๕
 ตอน ทัพิมสยาม๐๕-วัดนาคนคร ระหว่าง กม.๒๗+๓๒๕-กม.๒๗+๖๗๕ ผลผลิต ๑ แห่ง

รายการ	รายการและราคาต่อหน่วยเป็นตัวเลข	หน่วย	จำนวน	ราคาต่อหน่วยเป็นตัวเลข (บาท)	เป็นเงิน (บาท)
๑๕	ASPHALT CONCRETE BINDER COURSE ๕ CM. THICK เป็นเงิน.....บาท.....สตางค์ต่อหน่วย	SQ.M.	๑๔,๙๙๐		
๑๖	ASPHALT CONCRETE WEARING COURSE ๕ CM. THICK เป็นเงิน.....บาท.....สตางค์ต่อหน่วย	SQ.M.	๑๔,๙๙๐		
๑๗	JOINT REINFORCED CONCRETE PAVEMENT ๒๕ CM. THICK, $0 < W \leq 23$ M. เป็นเงิน.....บาท.....สตางค์ต่อหน่วย	SQ.M.	๑๒,๘๑๐		
๑๘	CONTRACTION JOINT เป็นเงิน.....บาท.....สตางค์ต่อหน่วย	M.	๑,๓๐๐		
๑๙	LONGITUDINAL JOINT เป็นเงิน.....บาท.....สตางค์ต่อหน่วย	M.	๒,๓๒๐		
๒๐	DUMMY JOINT เป็นเงิน.....บาท.....สตางค์ต่อหน่วย	M.	๑,๓๕๐		
๒๑	R.C.PIPE CULVERTS DIA. ๑.๐๐ M. CLASS ๒ เป็นเงิน.....บาท.....สตางค์ต่อหน่วย	M.	๑,๕๐๐		

(นายปรกรณ์ ศรีปานวงศ์)
 ผู้อำนวยการสำนักงานทางหลวงที่ ๑๐ (นครราชสีมา)
 ปฏิบัติราชการแทน อธิบดีกรมทางหลวง

เอกสารแนบท้ายประกวดราคาจ้างด้วยวิธีประกวดราคาอิเล็กทรอนิกส์ ข้อ ๑.๒๒
 บัญชีรายการก่อสร้าง (ซึ่งรวมราคาค่าวัสดุ อุปกรณ์ แรงงาน ภาษีประเภทต่างๆและกำไรไว้ด้วยแล้ว)
 เลขที่ คค ๐๖๑๒๖/eb/ ๑๕ /๒๕๖๘ ลงวันที่ 16 ธ.ค. 2567

ประกวดราคาจ้างก่อสร้างกิจกรรมก่อสร้างทางหลวงผ่านชุมชนเพื่อคนทุกกลุ่ม งานก่อสร้างทางหลวงผ่านย่านชุมชน
 ทางหลวงหมายเลข ๓๐๗๖ ตอน ท่งกบปินทร์-ไม้เลื่อม ระหว่าง กม.๑๙๑+๙๐-กม.๑๙๒+๖๐๐ และทางหลวงหมายเลข ๓๓๙๕

ตอน ทับทิมสยาม๐๕-วัฒนานคร ระหว่าง กม.๒๗+๓๒๕-กม.๒๗+๖๗๕ ผลผลิต ๑ แห่ง

รายการ	รายการและราคาต่อหน่วยเป็นตวหนึ่งสื่อ	หน่วย	จำนวน	ราคาต่อหน่วยเป็นตัวเลข (บาท)	เป็นเงิน (บาท)
๒๒	R.C.MANHOLE TYPE C FOR R.C.P. DIA. ๑.๐๐ M. WITH STEEL GRATING COVER เป็นเงิน.....บาท.....สตางค์ต่อหน่วย	EACH	๑๐๐		
๒๓	SIDE DITCH LINING TYPE II เป็นเงิน.....บาท.....สตางค์ต่อหน่วย	SQ.M.	๖๒๐		
๒๔	BARRIER CURB AND GUTTER เป็นเงิน.....บาท.....สตางค์ต่อหน่วย	M.	๒,๐๕๐		
๒๕	BARRIER CURB เป็นเงิน.....บาท.....สตางค์ต่อหน่วย	M.	๖๕		
๒๖	MOUNTABLE CURB AND GUTTER เป็นเงิน.....บาท.....สตางค์ต่อหน่วย	M.	๗๕		
๒๗	R.C. SLAB ๖ CM. THICK เป็นเงิน.....บาท.....สตางค์ต่อหน่วย	SQ.M.	๓,๒๕๐		



(นายปกรณ์ ศรีปานวงศ์)

ผู้อำนวยการสำนักงานหลวงที่ ๑๐ (นครราชสีมา)
 ปฏิบัติราชการแทน อธิบดีกรมทางหลวง

เอกสารแนบท้ายประกวดราคาจ้างด้วยวิธีประกวดราคาอิเล็กทรอนิกส์ ข้อ ๑.๒๒
 บัญชีรายการก่อสร้าง (ซึ่งรวมราคาค่าวัสดุ อุปกรณ์ แรงงาน ภาษีประเภทต่างๆและกำไรไว้ด้วยแล้ว)

เลขที่ คค ๐๖๑๒๖/eb/ ๑๔ /๒๕๖๘ ลงวันที่ 16 ธ.ค. 2567

ประกวดราคาจ้างก่อสร้างกิจกรรมก่อสร้างทางหลวงผ่านชุมชนเพื่อคนทุกกลุ่ม งานก่อสร้างทางหลวงผ่านย่านชุมชน
 ทางหลวงหมายเลข ๓๐๗๖ ตอน ท่งกบินทร์-ไม่เลื่อม ระหว่าง กม.๑๙๑+๙๐-กม.๑๙๒+๖๐๐ และทางหลวงหมายเลข ๓๓๙๕

ตอน ทับทิมสยาม๐๕-วัฒนานคร ระหว่าง กม.๒๗+๓๒๕-กม.๒๗+๖๗๕ ผลผลิต ๑ แห่ง

รายการ	รายการและราคาต่อหน่วยเป็นตารางเมตร	หน่วย	จำนวน	ราคาต่อหน่วยเป็นตัวเลข (บาท)	เป็นเงิน (บาท)
๒๘	ROADWAY LIGHTINGS ๙.๐๐ M. (MOUNTING HEIGHT) TAPERED STEEL POLE DOUBLE BRACKET WITH HIGH PRESSURE SODIUM LAMPS ๒๕๐ WATTS,CUT-OFF เป็นเงิน.....บาท.....สตางค์ต่อหน่วย	EACH	๒๐		
๒๙	RELOCATION OF EXISTING ROADWAY LIGHTINGS (SINGLE BRACKET) เป็นเงิน.....บาท.....สตางค์ต่อหน่วย	EACH	๘		
๓๐	RELOCATION OF EXISTING ROADWAY LIGHTINGS (DOUBLE BRACKET) เป็นเงิน.....บาท.....สตางค์ต่อหน่วย	EACH	๘		
๓๑	ค่าธรรมเนียมการไฟฟ้าและค่าหม้อแปลง เป็นเงิน.....บาท.....สตางค์ต่อหน่วย	L.S.	๑		
๓๒	THERMOPLASTIC PAINT (WHITE) เป็นเงิน.....บาท.....สตางค์ต่อหน่วย	SQ.M.	๘๒๐		
๓๓	THERMOPLASTIC PAINT (YELLOW) เป็นเงิน.....บาท.....สตางค์ต่อหน่วย	SQ.M.	๖๑๐		

(นายปรกรณ์ ศรีปานวงศ์)

ผู้อำนวยการสำนักงานทางหลวงที่ ๑๐ (นครราชสีมา)
 ปฏิบัติราชการแทน อธิบดีกรมทางหลวง

เอกสารแนบท้ายประกวดราคาจ้างด้วยวิธีประกวดราคาอิเล็กทรอนิกส์ ข้อ ๑.๒๒
 บัญชีรายการก่อสร้าง (ซึ่งรวมราคาค่าวัสดุ อุปกรณ์ แรงงาน ภาษีประเภทต่างๆและกำไรไว้ด้วยแล้ว)

เลขที่ คค ๐๖๑๒๖/eb/  /๒๕๖๘ ลงวันที่ 16 ธ.ค. 2567

ประกวดราคาจ้างก่อสร้างกิจกรรมก่อสร้างทางหลวงผ่านชุมชนเพื่อคนทุกกลุ่ม งานก่อสร้างทางหลวงผ่านย่านชุมชน
 ทางหลวงหมายเลข ๓๐๗๖ ตอน ท่งกบินทร์-ไม่เลื่อม ระหว่าง กม.๑๙๑+๙๐๐-กม.๑๙๒+๖๐๐ และทางหลวงหมายเลข ๓๓๙๕

ตอน ทับทิมสยาม๐๕-วัฒนานคร ระหว่าง กม.๒๗+๓๒๕-กม.๒๗+๖๗๕ ผลผลิต ๑ แห่ง

รายการ	รายการและราคาต่อหน่วยเป็นต้วหนึ่งสื่อ	หน่วย	จำนวน	ราคาต่อหน่วยเป็นต้วเลข (บาท)	เป็นเงิน (บาท)
๓๔	CURB MARKING เป็นเงิน.....บาท.....สตางค์ต่อหน่วย	SQ.M.	๓๐๐		
๓๕	TRAFFIC MANAGEMENT DURING CONSTRUCTION เป็นเงิน.....บาท.....สตางค์ต่อหน่วย	L.S.	๑		
				รวมทั้งสิ้น	-

ราคารวมทั้งสิ้นเป็นต้วหนึ่งสื่อ ()

(ลงชื่อ)

ผู้เสนอราคา



(นายปกรณ์ ศรีปานวงศ์)

ผู้อำนวยการสำนักงานทางหลวงที่ ๑๐ (นครราชสีมา)

ปฏิบัติราชการแทน อธิบดีกรมทางหลวง

เอกสารแนบท้ายประกวดราคาจ้างด้วยวิธีประกวดราคาอิเล็กทรอนิกส์
บัญชีรายการก่อสร้าง (ซึ่งรวมราคาค่าวัสดุ อุปกรณ์ แรงงาน ภาษีประเภทต่างๆและภาษีไว้ด้วยแล้ว)

เลขที่ คค ๐๖๑๒๖/eb/  /๒๕๖๘ ลงวันที่ 16 ธ.ค. 2567

ประกวดราคาจ้างก่อสร้างกิจกรรมก่อสร้างทางหลวงผ่านชุมชนเพื่อคนทุกกลุ่ม งานก่อสร้างทางหลวงผ่านย่านชุมชน
ทางหลวงหมายเลข ๓๐๗๖ ตอน ทุ่งกบินทร์-ไผ่ล้อม ระหว่าง กม.๑๙๑+๙๐๐-กม.๑๙๒+๖๐๐ และทางหลวงหมายเลข ๓๓๙๕

ตอน ทัพทิมสยาม๐๕-วัฒนานคร ระหว่าง กม.๒๗+๓๒๕-กม.๒๗+๖๗๕ ผลผลิต ๑ แห่ง

หมายเหตุ

1. ภายในระหว่างที่โลเมตรที่แสดงไว้ในบัญชี ผู้จ้างมีสิทธิที่จะกำหนดให้ทำงานในตอนใด กว้างเท่าใด หรือเว้นตอนใด ตามความจำเป็นและเพิ่มเติมตอนต้นหรือตอนปลาย ภายในระยะเวลาไม่เกินด้านละ ๕ กิโลเมตร เพื่อให้ได้ปริมาณงานตามที่กำหนดไว้ในสัญญา
2. ในการประกวดราคาจ้างด้วยวิธีประกวดราคาอิเล็กทรอนิกส์ (e-bidding) ครั้งนี้ไม่เป็นการผูกมัดว่า กรมทางหลวงจะต้องจ้างหรือลงนามในสัญญา
3. หากมีข้อขัดข้องหรือสาเหตุประการใด ที่จะทำให้กรมทางหลวงไม่อาจรับเป็นผู้สัญญา ในการประกวดราคาอิเล็กทรอนิกส์ (e-bidding) ครั้งนี้ได้ให้ความยินยอมว่าจะไม่เรียกร้องค่าเสียหายใด ๆ จากทางราชการ
4. ผู้รับจ้างจะต้องจัดหา จัดทำ และติดตั้งเครื่องหมายความควบคุมการจราจรชั่วคราวในงานก่อสร้างตามกรมทางหลวง เพื่อความปลอดภัยและปลอดภัยในการควบคุมงานจนกว่างานจะแล้วเสร็จสมบูรณ์ตามสัญญา และกรมทางหลวงจะจ่ายค่างานตามรายละเอียดตามประกาศ
5. ในการก่อสร้างให้ปฏิบัติตามรายละเอียดและข้อกำหนดการก่อสร้างทางหลวง เล่มที่ ๑ และ เล่มที่ ๒ และเงื่อนไขตามแบบ
6. ในระหว่างดำเนินการก่อสร้าง ผู้รับจ้างจะต้องจัดให้มีการจราจรผ่านได้โดยสะดวกและปลอดภัย โดยอยู่ในดุลยพินิจของนายช่างโครงการฯ และให้ติดตั้งป้ายเครื่องหมายและสัญญาณจราจร ตามแบบของกรมทางหลวง ของสำนักงานกฤษฎีกาแห่งชาติ ประกาศเจ้าพนักงานจราจรที่ ๑/๒๕๒๗ เรื่องการขุดหลุมงานบดก บัก หรือวางของเกาะไว้ในทางสาธารณะ
๗. การเสนอราคาค่างานทางสายนี้ใช้ระบบบัญชีมูลค่าเพิ่ม โดยให้เสนอราคาที่รวมภาษีมูลค่าเพิ่มแล้ว และให้แนบภาพถ่ายเขียนภาษีมูลค่าเพิ่มแบบ ภพ.๒๐ มาพร้อมใบเสนอราคาด้วยเสมอ
๘. ผู้เสนอราคาต้องเสนอราคาต่อหน่วยเป็นตัวหนังสือทุกรายการด้วย

(นายปกรณ์ ศรีปานวงศ์)

ผู้อำนวยการสำนักงานหลวงที่ ๑๐ (นครราชสีมา)

ปฏิบัติราชการแทน อธิบดีกรมทางหลวง

บริษัท/ห้าง

วันที่

เดือน

พ.ศ. ๒๕๖๗

6810

โครงการก่อสร้างโครงข่ายทางหลวงแผ่นดิน ประจำปี 2568

กิจกรรมก่อสร้างทางหลวงผ่านชุมชนเพื่อคนทุกกลุ่ม
 รหัสงาน 11110 งานก่อสร้างทางหลวงผ่านชุมชน

ทางหลวงหมายเลข 3076 ตอน ท่งกินทร์ - ฝัลดม ระหว่าง กม.191+900.000 - กม.192+600.000 -
 และ ทางหลวงหมายเลข 3395 ตอน ที่บึงสนาม05 - วัฒนานคร ระหว่าง กม.27+325.000 - กม.27+675.000

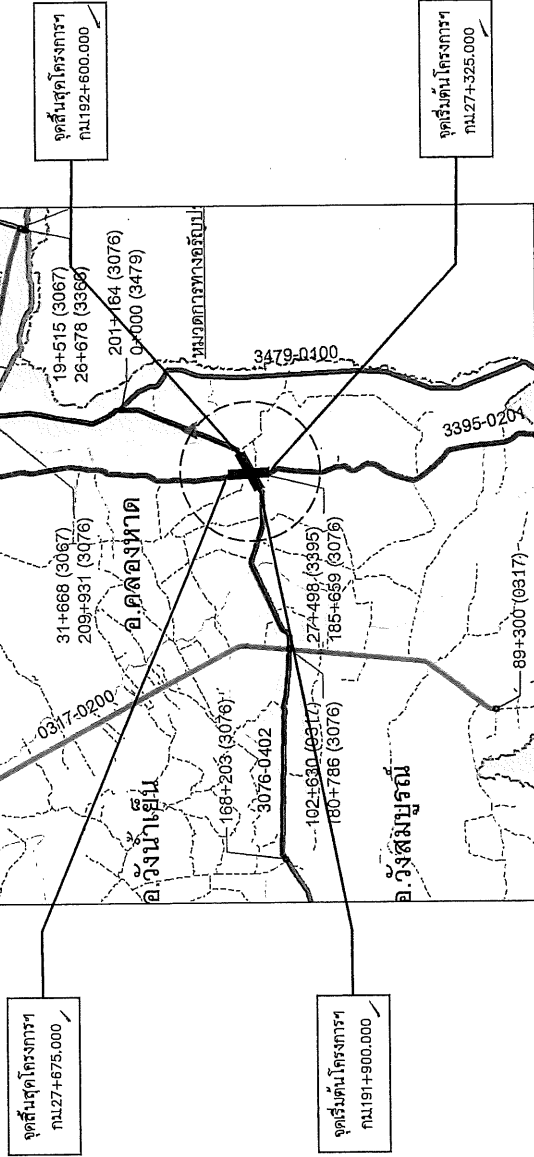

INDEX OF DRAWINGS

GENERAL	
TITLE	SHEET NO.
TITLE SHEET & INDEX OF DRAWING	G1
CROSS SECTION	G2-G8
แบบรายละเอียดทางแยก	G9
SUMMARY OF QUANTITIES	G10-G11
SPECIFICATIONS	G12-G13
MANHOLE TYPE "C" WITH STEEL COVER	G14
หลักเกณฑ์การเขียนแบบลงรูปแบบและปริมาณงานทั้งหมด	G15
ข้อกำหนดและเงื่อนไขการติดตั้งที่พื้นแสงสว่าง	G16
ROADWAY LIGHTING GUIDELINE TABLE FOR ROAD LIGHTING CABLE	EE-DH65-001
ROADWAY LIGHTING TYPICAL DIAGRAM FOR SUPPLY PILLAR	EE-DH65-002
INDEX OF STANDARD DRAWINGS 2015 REVISION	1 - 3

ALIGNMENT	
TITLE	SHEET NO.
PLAN AND PROFILE	1 - 4

(นายปกรณ์ ศรีبانวงศ์)
 ผู้อำนวยการสำนักงานทางหลวงที่ ๑๐ (นครราชสีมา)
 ปฏิบัติราชการแทน อธิบดีกรมทางหลวง

ส่วนสำรวจและออกแบบ	
สำนักงานทางหลวงที่ 10	วันที่
แผนก (ชื่อแผนก)	3076, 3395
เลขที่	G1
TITLE SHEET	
ทางหลวงหมายเลข 3076-ตอน ท่งกินทร์ - ฝัลดม และ ทางหลวงหมายเลข 3395 ตอน ที่บึงสนาม05 - วัฒนานคร	

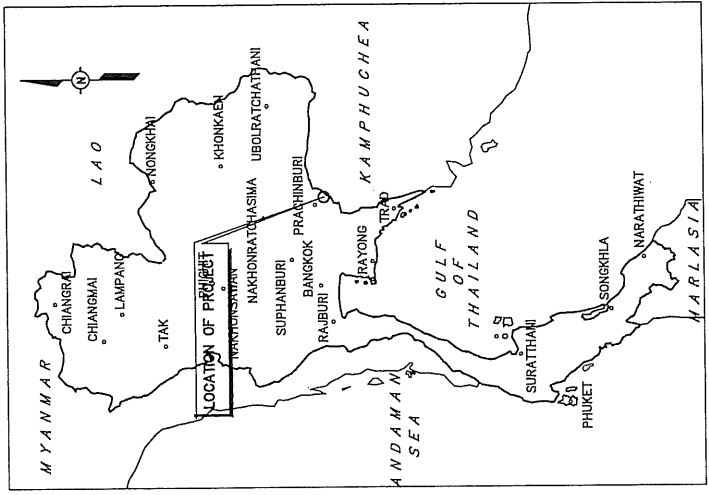

KEY PLAN

สำนักงานทางหลวงที่ 10 (นครราชสีมา)	
ชื่อ	นายปกรณ์ ศรีبانวงศ์
ออกแบบ	นายปกรณ์ ศรีبانวงศ์
วันที่	1/พ.ย./2568
หน้า	1/พ.ย./2568
ชื่อ	นายปกรณ์ ศรีبانวงศ์
ตำแหน่ง	ผู้อำนวยการสำนักงานทางหลวงที่ 10
วันที่	1/พ.ย./2568
ชื่อ	นายปกรณ์ ศรีبانวงศ์
ตำแหน่ง	ผู้อำนวยการสำนักงานทางหลวงที่ 10
วันที่	1/พ.ย./2568

ส่วนสำรวจและออกแบบ

สำนักงานทางหลวงที่ 10	รหัสควบคุม	แผนที่
แขวงพระแก้ว (พนมเปญ)	3076 , 3395	G2
CROSS SECTION		
ทางหลวงหมายเลข 3076 ตอน ทุ่งคันทิพย์ - ใต้จอม และ ทางหลวงหมายเลข 3395 ตอน ทุ่งคันทิพย์ - ใต้จอม		

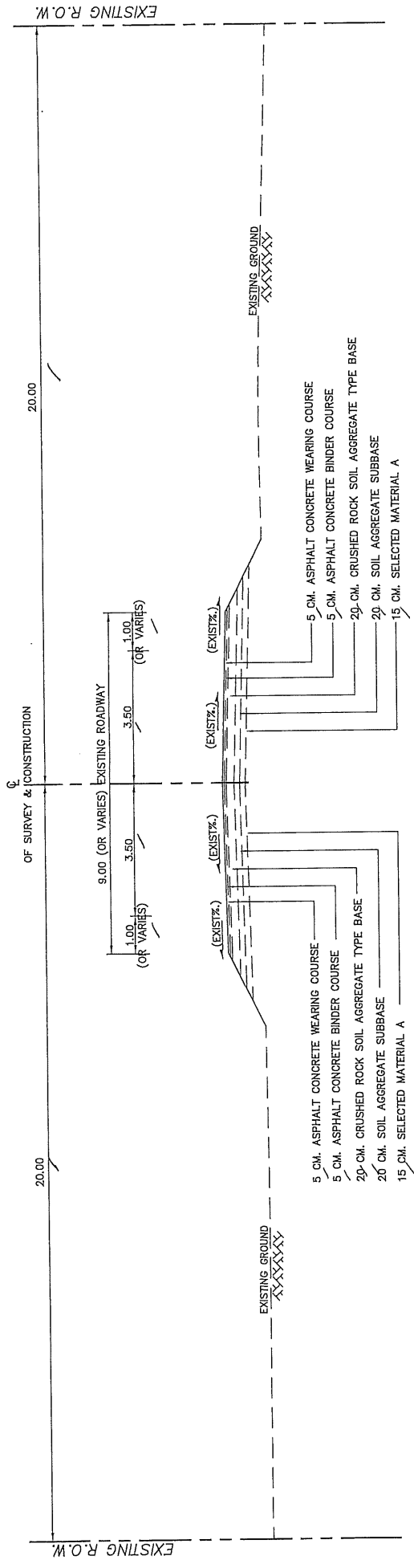

TYPICAL CROSS SECTION (ก่อนปรับปรุง)
 NOT TO SCALE

ทางหลวงหมายเลข 3076 กม.191+800.000 – กม.192+150.000
 และ กม.192+460.000 – กม.192+700.000
 ทางหลวงหมายเลข 3395 กม.27+250.000 – กม.27+325.000
 และ กม.27+675.000 – กม.27+750.000

(นายปรน ศรีปานวงศ์)
 ผู้อำนวยการสำนักงานทางหลวงที่ 10 (นครราชสีมา)
 ปฏิบัติราชการแทน อธิบดีกรมทางหลวง

สำนักงานทางหลวงที่ 10 (นครราชสีมา)			
ผู้จัดทำ	ผู้ตรวจ	วันที่	รวมทศ.10
ออกแบบ	ตรวจ	1/11/2561	
เห็นชอบ	ผู้อำนวยการสำนักงานทางหลวงที่ 10		
อนุมัติ	ผู้อำนวยการสำนักงานทางหลวงที่ 10		

- หมายเหตุ
- จัดทำเป็นมาตรฐานระบบเป็นอื่น
 - ช่วง กม.ที่ระบุในแบบรูปตัด เป็น กม. โดยประมาณอาจเปลี่ยนแปลงได้ตามความเหมาะสม โดยพิจารณาจากวิศวกรรมการประกอบ

ส่วนสำรวจและออกแบบ

สำนักรับงานทางหลวงที่ 10	รหัสควบคุม	แผนที่
แขวงนครพนม (พนมเปญ)	3076, 3395	63
CROSS SECTION		
ทางหลวงหมายเลข 3076 ตอน ที่งินทร์ - ไคโอม และ ทางหลวงหมายเลข 3395 ตอน ที่พนมเปญ - วัฒนานคร		

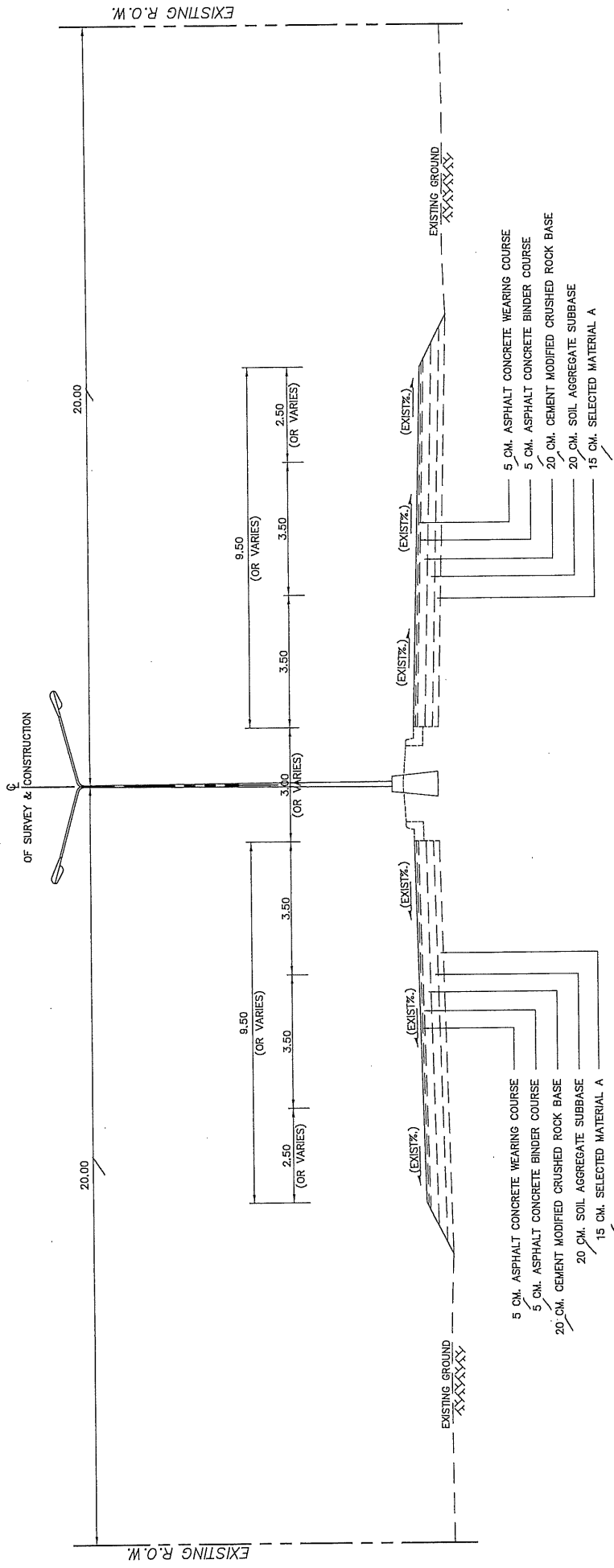

TYPICAL CROSS SECTION (ก่อนปรับปรุง)
NOT TO SCALE

ทางหลวงหมายเลข 3076 กม.192+150.000 - กม.192+460.000
ทางหลวงหมายเลข 3395 กม.27+325.000 - กม.27+675.000

(นายประสงค์ ศรีปานวงศ์)
ผู้อำนวยการสำนักงานหลวงที่ ๑๐ (นครราชสีมา)
ปฏิบัติราชการแทน อธิบดีกรมทางหลวง

สำนักรับงานทางหลวงที่ 10 (นครราชสีมา)	
เขียน	กิตติ วัฒน
ออกแบบ	ประจักษ์ ศรีงาม
เห็นชอบ	ผู้ช่วยราชการสำนักงานหลวงที่ 10
อนุมัติ	ผู้ช่วยราชการสำนักงานหลวงที่ 10

หมายเหตุ
1. มิติกำหนดเป็นเมตรค่าเงินระบุเป็นเงิน
2. ช่วง กม.ที่ระบุในแบบรูปตัด เป็น กม. โดยประมาณอาจเปลี่ยนแปลงได้ตามความเหมาะสม
โดยพิจารณาจากข้อมูลทางภูมิศาสตร์ ประกอบ

ส่วนสำรวจและออกแบบ

สำนักงานทางหลวงที่ 10	รหัสควบคุม	แผ่นที่
แขวงสระแก้ว (ขอนแก่น)	3076 , 3395	67
CROSS SECTION		
ทางหลวงหมายเลข 3076 ตอน พังโคนพร - ไผ่ล้อม และ ทางหลวงหมายเลข 3395 ตอน ทุ่งหินผางาม - วัฒนานคร		

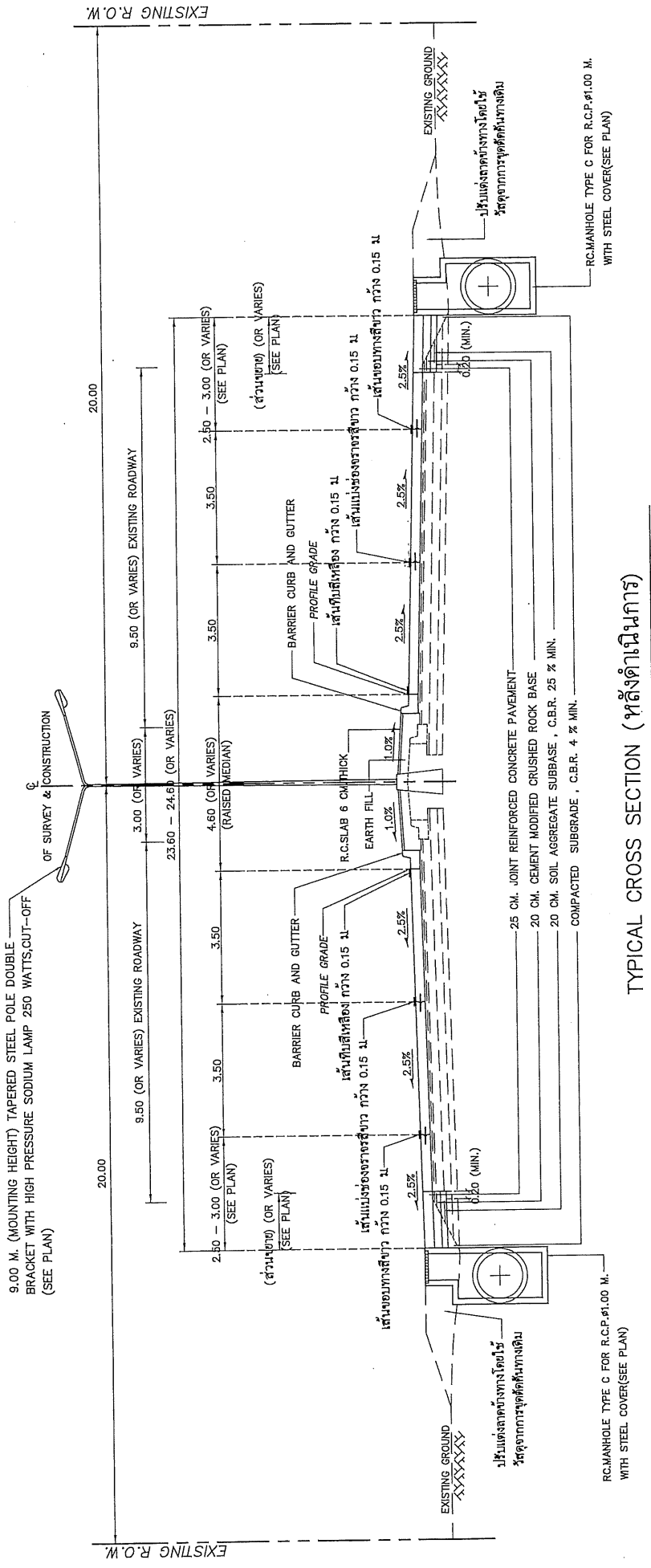

TYPICAL CROSS SECTION (หลังดำเนินการ)

NOT TO SCALE

ทางหลวงหมายเลข 3076 กม.192+150.000 - กม.192+460.000
 ทางหลวงหมายเลข 3395 กม.27+325.000 - กม.27+675.000

(นายเกษม ศรีปานนท์)

ผู้อำนวยการสำนักงานแขวงที่ ๑๐ (นครราชสีมา)
 ปฏิบัติราชการแทน อธิบดีกรมทางหลวง

สำนักงานทางหลวงที่ 10 (นครราชสีมา)	
เดือน	พฤษภาคม
ออกแบบ	ศัด อภิชาติ
เขียน	ศัด อภิชาติ
หน้า	หน้า
หน้ารวม	หน้า
หน้า	หน้า
หน้า	หน้า

- ชนิดเป็นตร เว้นแต่ระบุไว้เป็นอย่างอื่น
- รูปตัดถนนที่กำหนดให้เป็นรูปตัดทั่วไป สำหรับช่วงที่มีการขยายความกว้างถนนมากกว่าถนนทางเดิม เช่น เพื่อรองรับการจราจร ทางโค้ง ทางแยก หรือบริเวณที่หยุดรถประจำทาง ฯลฯ ให้พิจารณาก่อสร้างร่วมกับรูปตัดที่กำหนด
- งานบ่อระบายและอุโมงค์ระบายน้ำให้วางตามความลาดชัน ให้แนวของทางหลวงตั้งขนานกับตำแหน่งการระบายน้ำโดยมีระดับต่ำกว่าระดับถนนไม่น้อยกว่า 0.5 เมตร (ยกเว้นกรณีที่มีระดับต่ำกว่าระดับถนนไม่น้อยกว่า 0.5 เมตร)
- R.C.DITCH LINING TYPE II USE #6mm.๑๐.20X0.20 M. OR WIRE MESH #4 mm.๑๐.15x0.15 M.
- CONCRETE SLAB 6 CM. THICK(25 MPa CUBE AT 28 DAY) WITH WIRE MESH #4 mm.๑๐.20x0.20 M. INCLUDE 5 CM.SAND BEDDING

หมายเหตุ

- STATION ช่วง TRANSITION ของการเปลี่ยนแปลงรูปตัด ให้ดูแปลนประกอบ
- แสงลวดตาข่าย (STEEL WIRE FABRICS) ต้องมีคุณสมบัติดังต่อไปนี้
 7.1 ตะแกรงเหล็กเส้น มีคุณสมบัติตาม มติฐานเลขที่ มอก.20 ทรศ 24 สำหรับเหล็กเส้นกลม (ROUND BARS) และมติฐานเลขที่ มอก.24 ทรศ SD40 สำหรับเหล็กข้อย (DEFORMED BAR)
 7.2 แสงลวดตาข่าย (STEEL WIRE FABRICS) มีคุณสมบัติตามมติฐานเลขที่ มอก.737 โดยจะต้องส่งตัวอย่างแสงลวดตาข่ายให้กรมทางหลวง ทดสอบรายละเอียดต่างๆ หรือโดยสถาบันที่ได้รับรองยอมรับจากกรมทางหลวง "ตะแกรงลวดเหล็กเส้นเสริมคอนกรีต" มติฐาน มอก.737 โดยจะต้องส่งตัวอย่างที่จะนำไปใช้งาน โดยลวดที่ใช้จะต้องเป็นลวดที่กลัดเป็นลวดเสริมคอนกรีต (CGR) มีคุณสมบัติตามมติฐาน มอก.747 มีค่าความต้านแรงดึงสูงที่สุดไม่น้อยกว่า 550 MPA (5500 KSC) และมีค่าความต้านแรงดึงสูงที่มีความยืดหยุ่น (YIELD STRENGTH) ไม่น้อยกว่า 485 MPA (4850 KSC)

ส่วนสำรวจและออกแบบ	
ตำแหน่งทางหลวงที่ 10	แผนที่
ครั้งที่ควบคุม	69
เลขที่โครงการ (วัด)	3076, 3395
แบบรายละเอียดทางแยก	
ทางหลวงหมายเลข 3076 ตอน ฟู้ดอินทร์ - ไร่ล้อม และ ทางหลวงหมายเลข 3395 ตอน ฟู้ดอินทร์ - วัดนาบศรี	

R.C. MANHOLE TYPE C FOR R.C.P. DIA. 1.00 M.
WITH STEEL GRATING COVER

R.C. MANHOLE TYPE C FOR R.C.P. DIA. 1.00 M.
WITH STEEL GRATING COVER

R.C. MANHOLE TYPE C FOR R.C.P. DIA. 1.00 M.
WITH STEEL GRATING COVER

R.C. MANHOLE TYPE C FOR R.C.P. DIA. 1.00 M.
WITH STEEL GRATING COVER

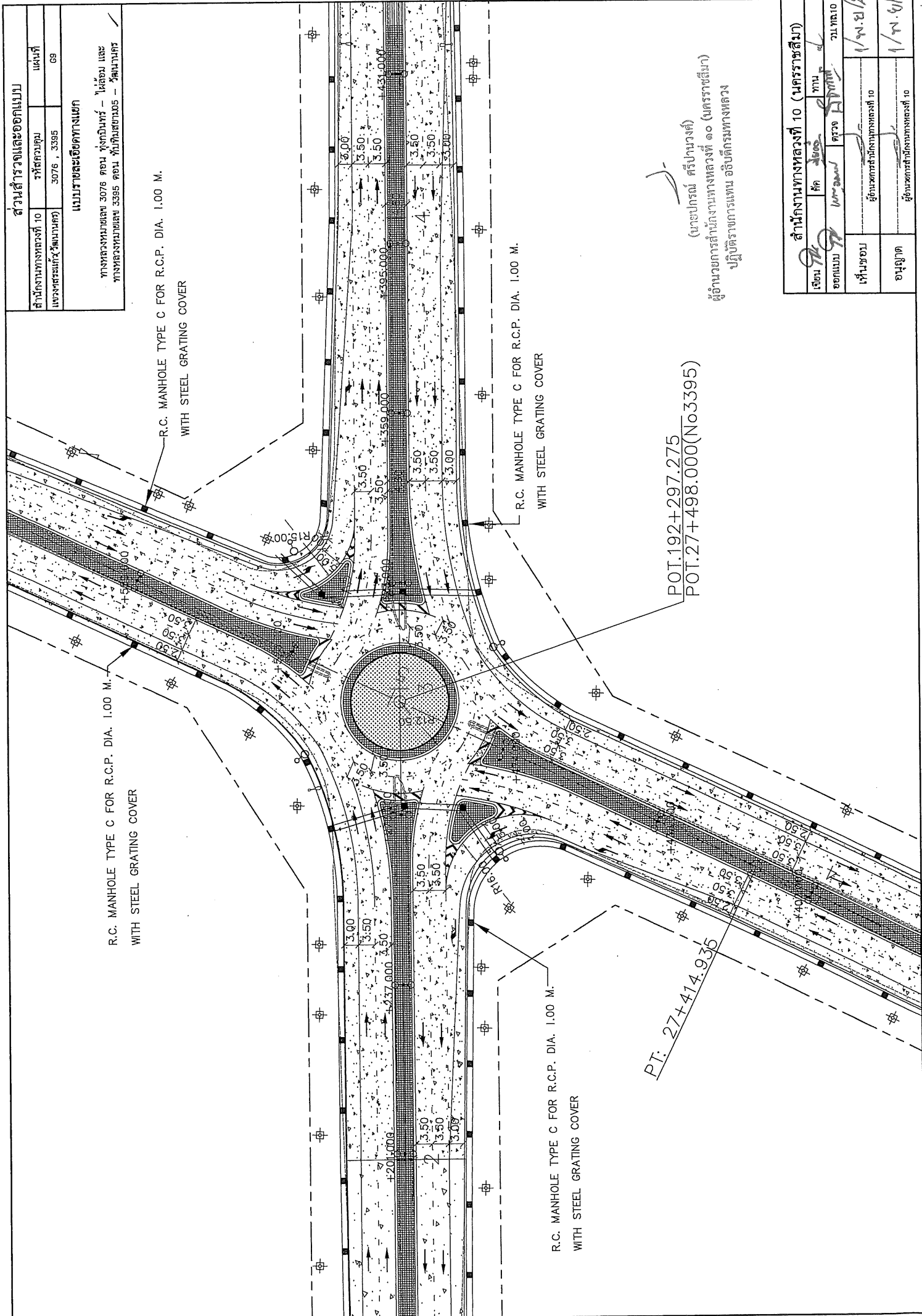

POT. 192+297.275
POT. 27+498.000(N63395)

PT. 27+414.936

(นายเกรียง ศรีนามวงษ์)
ผู้อำนวยการสำนักงานทางหลวงที่ ๑๐ (นครราชสีมา)
ปฏิบัติราชการแทน อธิบดีกรมทางหลวง

สำนักงานทางหลวงที่ 10 (นครราชสีมา)	
เลขที่	หน้า
ออกแบบ	วันที่ 21.12.10
เห็นชอบ	1/พ.ย./56
อนุมัติ	1/พ.ย./56

ส่วนสำรวจและออกแบบ

สำนักงานทางหลวงที่ 10	รหัสควบคุม	แผนที่
แขวงพระแก้ว (เวียงจันทน์)	3076 , 3395	610
SUMMARY OF QUANTITIES (1/2)		
ทางหลวงหมายเลข 3076 ตอน รุ่งอรุณทร์ - ไผ่ล้อม และ ทางหลวงหมายเลข 3395 ตอน ไร่ขมิ้นพัฒนา - วัฒนาร		

ITEM	DESCRIPTION	UNIT	QUANTITIES	REMARK
1	MILLING 5 CM. DEPTH,	SQ.M.	4,225 /	
2	CLEARING AND GRUBBING,	SQ.M.	7,500 /	ขนาดบ่อ
3	EARTH EXCAVATION,	CU.M.	4,500 /	
4	UNSUITABLE MATERIAL EXCAVATION,	CU.M.	380 /	
5	SOFT MATERIAL EXCAVATION (EXCAVATION ONLY),	CU.M.	60 /	
6	EARTH EMBANKMENT,	CU.M.	2,500 /	COMPACTED
7	EARTH FILL IN MEDIAN AND ISLAND,	CU.M.	1,090 /	
8	SELECTED MATERIAL A,	CU.M.	1,410 /	COMPACTED
9	SOIL AGGREGATE SUBBASE,	CU.M.	1,781 /	COMPACTED
10	CEMENT MODIFIED CRUSHED ROCK BASE,	CU.M.	2,290 /	COMPACTED
11	PAVEMENT IN-PLACE RECYCLING 20 CM. THICK FOR BASE,	SQ.M.	4,225 /	
12	PRIME COAT,	SQ.M.	14,990 /	
13	TACK COAT,	SQ.M.	15,200 /	
14	ASPHALT CONCRETE LEVELLING COURSE,	TON	18 /	
15	ASPHALT CONCRETE BINDER COURSE 5 CM. THICK,	SQ.M.	14,990 /	(โทรศ. AC. 60-70) /
16	ASPHALT CONCRETE WEARING COURSE 5 CM. THICK,	SQ.M.	14,990 /	(โทรศ. AC. 60-70) /
17	JOINT REINFORCED CONCRETE PAVEMENT 25 CM. THICK, 0 < W ≤ 23 M,	SQ.M.	12,810 /	
18	CONTRACTION JOINT,	M.	1,300 /	
19	LONGITUDINAL JOINT,	M.	2,720 /	
20	DUMMY JOINT,	M.	1,350 /	
21	R.C. PIPE CULVERTS DIA. 1.00 M. CLASS 2,	M.	1,500 /	
22	R.C. MANHOLE TYPE C FOR R.C.P. DIA. 1.00 M. WITH STEEL GRATING COVER,	EACH	100 /	
23	SIDE DITCH LINING TYPE II,	SQ.M.	620 /	
24	BARRIER CURB AND GUTTER,	M.	2,050 /	
25	BARRIER CURB,	M.	65 /	
26	MOUNTABLE CURB AND GUTTER,	M.	75 /	
27	R.C. SLAB 6 CM. THICK,	SQ.M.	3,250 /	INCLUDE SAND CUSHION
28	ROADWAY LIGHTINGS 9.00 M. (MOUNTING HEIGHT) TAPERED STEEL POLE, DOUBLE BRACKET WITH HIGH PRESSURE SODIUM LAMPS 250 WATTS, CUT-OFF	EACH	20 /	
29	RELOCATION OF EXISTING ROADWAY LIGHTINGS (SINGLE BRACKET),	EACH	8 /	
30	RELOCATION OF EXISTING ROADWAY LIGHTINGS (DOUBLE BRACKET),	EACH	8 /	
31	ทำเครื่องหมายไฟฟ้าและตำแหน่งโคมไฟ,	L.S.	1 /	1 ท่อแม่เหล็ก
32	THERMOPLASTIC PAINT (WHITE),	SQ.M.	820 /	
33	THERMOPLASTIC PAINT (YELLOW),	SQ.M.	610 /	
34	CURB MARKING,	SQ.M.	300 /	สีน้ำมัน
35	TRAFFIC MANAGEMENT DURING CONSTRUCTION,	L.S.	1 /	

(นายปรวิทย์ ศรีปานวงศ์)
ผู้อำนวยการสำนักงานทางหลวงที่ 10 (นครราชสีมา)
ปฏิบัติราชการแทน อธิบดีกรมทางหลวง

สำนักงานทางหลวงที่ 10 (นครราชสีมา)			
เขียน	กัก	ทวน	วันที่
ออกแบบ	ควบคุม	ตรวจ	1/11/2558
เห็นชอบ	ผู้อำนวยการสำนักงานทางหลวงที่ 10		
อนุมัติ	ผู้อำนวยการสำนักงานทางหลวงที่ 10		

ส่วนสำรวจและออกแบบ	
สำนักงานทางหลวงที่ 10	แผนที่
แขวงสระแก้ว (วัฒนานคร)	3076 , 3396
SUMMARY OF QUANTITIES (2/2)	
ทางหลวงหมายเลข 3076 ตอน ชุมปิ่นพร - ไผ่ล้อม และ ทางหลวงหมายเลข 3396 ตอน ชุมปิ่นพร - วัฒนานคร	

รายละเอียดประกอบปริมาณได้ก่อสร้าง

- ปริมาณงานที่แสดงไว้ในแบบนี้เป็นปริมาณงานโดยประมาณ ปริมาณที่ถูกต้องหรือตามปริมาณที่ก่อสร้างจริงในสนาม ปริมาณที่คลาดเคลื่อนไปจากที่แสดงในแบบนี้ ผู้รับจ้างจะถือเป็นหน้าที่รับผิดชอบแก้ไขใดๆ จากกรมทางหลวงไม่ได้ทั้งสิ้น
- ปริมาณงานในแบบ SUMMARY OF QUANTITIES ได้รวมปริมาณก่อสร้างทางเชื่อม ทางแยก และที่อุดรอบประจําทาง ไว้แล้ว
- การตัดล้างงาน EXCAVATION และ EMBANKMENT ให้ดีจากวัสดุเดิมก่อนทำการ CLEARING & GRUBBING และรูปตัดถนนจนถึงชั้น FINISHED SUBGRADE
- การต่อความยาวท่อระบายน้ำ ค.ส.ล ให้ถือปฏิบัติดังนี้
 1. ปรับระดับกับภาคตัดพื้นที่ 2ข้างจนได้ระดับและความลาดต่อเนื่องกับท่อเดิม
 2. ปรับพื้นที่ให้ระดับและระดับเดิมก่อนทำการวางท่อใหม่
- ผู้รับจ้างจะต้องจัดหาและติดตั้งถังจราจร เครื่องหมายควบคุมจราจรและสิ่งประกอบอื่นๆ ในบริเวณพื้นที่โครงการฯ ตามคู่มือเครื่องหมายควบคุมจราจรในงานก่อสร้าง ปูระยะ และคู่มือการจราจรในบริเวณพื้นที่โครงการฯ ตามคู่มือเครื่องหมายควบคุมจราจรในงานก่อสร้าง ปูระยะ และบำรุงรักษาทางหลวงฉบับที่ พ.ศ.2561 ของกรมทางหลวง และต้องอำนวยความสะดวกให้เป็นที่เรียบร้อยก่อนเริ่มงานก่อสร้าง จนงานแล้วเสร็จสมบูรณ์
- รบบระบายน้ำและอุโมงค์ ต้องปฏิบัติตามกฎหมายโดยเคร่งครัด
- ปริมาณงาน CONCRETE DITCH LINING ให้ผู้ควบคุมงาน ศึกษารายละเอียดของพื้นที่ทาง และเพื่อเพิ่มประสิทธิภาพการระบายน้ำ ตามความจำเป็น
- งาน RC. BRIDGE และ RC. BOX CULVERT ให้รวมถึงงานทุบอาคารระบายน้ำเดิม ที่ไม่ใช่ที่ฝังตัว(ถ้ามี)ตามที่ระบุในแบบ PLAN & PROFILE
- วัสดุที่นำมาเสริมเติมดินอ่อน(SOFT SPOT) จะต้องเป็นวัสดุโครงสร้างชั้นทางชั้นต่าง ๆ ซึ่งมีค่า C.B.R. และคุณภาพไม่น้อยกว่าที่กำหนดไว้ในแบบได้โครงสร้างทาง
- งาน UNSUITABLE MATERIAL EXCAVATION หมายถึงงานขุดลอกขยะวัสดุโคลน หรือวัสดุอื่นใดในขอบเขตคันทางเดิมซึ่งมีคุณสมบัติไม่เหมาะสมจะใหม่เป็นวัสดุ SUBGRADE โดยให้ในวันวัสดุที่ขุดลอกแล้วไปทิ้งนอกเขตทาง ที่มีให้อยู่ในความรับผิดชอบของผู้รับจ้าง และบริเวณที่ทำการขุดลอกให้ถมแทนที่ด้วยวัสดุ SUBGRADE บดอัดแน่นตามมาตรฐาน การขุดล้างงานจะจ่ายเฉพาะค่าเท่านั้น ค่างานดินถมจะจ่ายในรายการ EMBANKMENT
- วัสดุที่ได้จากงาน MILLING ให้ผู้รับจ้างขนเก็บแต่งกองตามที่ได้ควบคุมงานที่กำหนด
- งาน PAVEMENT MARKING ผู้รับจ้างต้องปฏิบัติตามรายละเอียดและข้อกำหนด การจัดทำเครื่องหมายจราจรบนผิวทาง (การตีเส้น อุกคร จิตเตือนข้อความ) ของกรมทางหลวงฉบับ เดิมจนครบถ้วนตาม 2551
- ผู้มีความรู้หรือชำนาญการจราจร ภาค 2 เครื่องหมายจราจร (Marking) ฉบับที่ พศ. 2533 และแบบมาตรฐานกรมทางหลวง ปี ค.ศ. 2015
- งาน ASPHALT CONCRETE FOR LEVELLING กำหนดให้ใช้สำหรับปรับระดับทางเชื่อมสะพานและเครื่องหมายจราจรเดิมให้เรียบร้อย ก่อนดำเนินการจัดทำเครื่องหมายจราจรบนผิวทางตามข้อกำหนดและมาตรฐานของกรมทางหลวงต่อไป
- งาน TACK COAT ก่อน ซึ่งนี้ขอบเขตการก่อสร้างและปริมาณงานให้อยู่ในดุลยพินิจของผู้ควบคุมงาน
- งาน THERMOPLASTIC PAINT หากเป็นการตีเส้นจราจรบนผิวทางเดิม ผู้รับจ้างต้องทำการผสมสีและเครื่องหมายจราจรตามข้อกำหนดและมาตรฐานของกรมทางหลวง
- ตำแหน่งและแนวทางการติดตั้ง ROADWAY LIGHTINGS แสดงในแบบแนวทางการติดตั้ง(PLAN & PROFILE) โดยผู้ควบคุมงานอาจพิจารณาปรับเปลี่ยนได้ตามความเหมาะสมในสนาม ตามข้อกำหนดและมาตรฐานของกรมทางหลวง
- ภายในระหว่างหลักกิโลเมตรตามที่กำหนดไว้ในแบบ อาจจะกำหนดให้ทำการตอมโคต หรือเว้นคอนกรีต หรือคอนกรีตเสริมเหล็กคอนกรีตเสริมเหล็ก 5 กิโลเมตร เพื่อให้ได้ปริมาณที่กำหนด

(นายปกรณ์ ศรีปานวงศ์)
ผู้อำนวยการสำนักงานทางหลวงที่ ๑๐ (นครราชสีมา)
ปฏิบัติราชการแทน อธิบดีกรมทางหลวง

สำนักงานทางหลวงที่ 10 (นครราชสีมา)			
เขียน	คิด	ทาน	
ออกแบบ	นายปกรณ์	ตรวจ	วันที่ 10
เห็นชอบ	ผู้อำนวยการสำนักงานทางหลวงที่ 10		
อนุมัติ	ผู้อำนวยการสำนักงานทางหลวงที่ 10		

ส่วนสำรวจและออกแบบ

สำนักงานทางหลวงที่ 10	รหัสควบคุม	แผนที่
แผนผังบริเวณ (วัดขนาด)	3076, 3395	G12
SPECIFICATIONS (1/2)		
ทางหลวงหมายเลข 3076 ตอน ทุ่งกนิษฐ - ไผ่ล้อม และ ทางหลวงหมายเลข 3395 ตอน ทุ่งกนิษฐ - วัดนาบตร		

หมายเหตุ

- คอนกรีตพื้น ให้มีความหนาตามกำหนดไว้ในแบบ โดยถ้าใช้ชนิดสูงของคอนกรีตที่อื่นต้องแจ้งผู้ควบคุม
- กำลังอัดของแข็งคอนกรีตให้เขียนเฉพาะค่าคอนกรีต ขนาด 0.15x0.15x0.15 ม. เมื่ออายุครบ 28 วัน
(ตามวิธีการทดสอบที่ ทบ.-ท.302/2517) หากใช้ชนิดอื่นในแบบ ให้ใช้ดังนี้
CLASS A = >50 MPa, ปริมาณปูนซีเมนต์ = 500 กก./ลบม. เป็นอย่างน้อย
CLASS B = 46-50 MPa, ปริมาณปูนซีเมนต์ = 450 กก./ลบม. เป็นอย่างน้อย
CLASS C = 41-45 MPa, ปริมาณปูนซีเมนต์ = 400 กก./ลบม. เป็นอย่างน้อย
CLASS D = 30-40 MPa, ปริมาณปูนซีเมนต์ = 350 กก./ลบม. เป็นอย่างน้อย
CLASS E = <30 MPa, ปริมาณปูนซีเมนต์ = 300 กก./ลบม. เป็นอย่างน้อย
- การพิจารณาความเค้นเดิม SOFT หรือให้ใช้ระบอบควดได้ก็ให้ใช้หินที่หนักไม่เกินค่า 6 เมลลิตัน ซึ่งผ่านและซึ่งกันและกัน ถ้าความเค้นเดิม SOFT จะซึ่งควดที่การเคลื่อนที่ (MOVEMENT)
- ก่อนเริ่มการก่อสร้าง ให้ผู้ควบคุมงาน ตรวจสอบความถูกต้องของผิวของหินตามเดิม ตามวิธีกำหนดข้างต้นให้ตลอดโครงการ แล้วจึงทำปฏิกิริยาให้และให้ถือปริมาณของคอนกรีตที่ควรใช้ให้เป็นระบอบความในทางจัดกำหนดค่าที่แน่นอนทั้งการขุด ให้แบบที่ด้วยวัสดุที่ทนกับชั้นโครงสร้างทางนั้นๆ หรือวัสดุที่ดูสภาพผิวว่าระหว่างกันกับโครงสร้างที่แข็งที่ของ BENCHING นำมาเรียงจนเต็มแนว BENCHING เกิดการ CRACK เนื่องจาก LATERAL SUPPORT ทั้งนี้ขึ้นอยู่กับพื้นที่ทางเดิมมีระบอบความ BENCHING เกิดการ CRACK เนื่องจาก LATERAL SUPPORT
- จำนวนชั้นหินในโคมกบ-นัย ขึ้นอยู่กับความสูงของหินทาง ส่วน "A" ให้อยู่ในชุดหินของชุดควบคุมงาน ส่วน "B" กว้างของที่เครื่องจักรควบคุมดินตามกำหนดข้างต้น
- ห้ามขุด SIDE BORROW ภายใต้นเขตทาง
- การกรวดที่ถมถม ค.ส.ด. ให้ใช้วัสดุที่มาจากแหล่งที่ถล่ม ค.ส.ด. เดิมออกด้วย ในกรณีที่ยกถม ค.ส.ด. เดิม ผู้รับจ้างจะต้องมีระบบรับน้ำหนักความแข็งแรงที่เพียงพอ หากมีความแข็งแรงไม่เพียงพอ ผู้รับจ้างจะต้องขอใบแก้ไขที่ถล่ม ค.ส.ด. หรือขอแก้ไขที่ถล่ม ค.ส.ด. ที่ออกจากของนำไปส่งถึงที่แห่งแรก
- ก่อนถมคอนกรีตเสริมเหล็ก ให้ใช้แบบ TONGUE AND GROOVE TYPE ตามแบบมาตรฐาน DWG.NOS.-101 โดยขุดที่ถมถมให้เป็น CLASS 3, 4 หรือ 5 ตามที่กำหนด
- ในกรณีที่ไม่มีตามระบอบหินที่ทางของถนนออกนอกได้ ให้ผู้ควบคุมงาน พิจารณาต่อสร้างกำแพงกันดิน และให้วางท่อลอดใต้ถนนตามสภาพที่เป็นจริงในสนามได้
- ในทางเชื่อมสามารถสร้างเป็นแบบ ASPHALT CONCRETE WEARING COURSE หรือ ASPHALT CONCRETE LEVELLING COURSE ได้ตามความเหมาะสม
- ผู้รับจ้างต้องนำวัสดุคอนกรีตหรือวัสดุที่ใช้ในงานก่อสร้างเป็นวัสดุที่ผลิตในประเทศ โดยต้องนำวัสดุที่ผลิตในประเทศมาใช้ในจำนวนก่อสร้างทั้งหมดตามสัญญา
- ผู้รับจ้างต้องนำวัสดุที่ผลิตจากในประเทศ ไม่ใช่อายุที่ผลิต 90 ของปริมาณเหล็กที่ผลิตในประเทศตามสัญญา
- สำหรับงานถมดินและถมทรายให้ใช้วัสดุที่ผลิตจากประเทศที่ผลิตขึ้นภายในประเทศ
- สำหรับงานถมดินและถมทรายให้ใช้วัสดุที่ผลิตจากประเทศที่ผลิตขึ้นภายในประเทศ
- สำหรับงานถมดินและถมทรายให้ใช้วัสดุที่ผลิตจากประเทศที่ผลิตขึ้นภายในประเทศ

ข้อกำหนดและแนะนำสำหรับวัสดุก่อสร้าง

SHEET NO.	ชนิดวัสดุ	มาตรฐาน	หมายเหตุ
1	ดินที่ถมดินบนหรือถมดิน	มาตรฐานที่ ทบ.-ท.1102/2532(STANDARD N.O.DH-S102/2532) และวางจะยึดควบคุมการก่อสร้าง	
2	ทรายถมดิน	มาตรฐานที่ ทบ.-ท.1103/2532(STANDARD N.O.DH-S103/2532)	
3	ดินถมดิน	มาตรฐานที่ ทบ.-ท.1104/2532(STANDARD N.O.DH-S104/2532)	
4	วัสดุเคลือบผิว	มาตรฐานที่ ทบ.-ท.1208/2532(STANDARD N.O.DH-S208/2532)	
5	วัสดุเคลือบผิว	มาตรฐานที่ ทบ.-ท.1209/2532(STANDARD N.O.DH-S209/2532)	
6	รองพื้นทางวิ่งรถบรรทุก	มาตรฐานที่ ทบ.-ท.1205/2532(STANDARD N.O.DH-S205/2532)	
7	รองพื้นทางวิ่งรถบรรทุก	มาตรฐานที่ ทบ.-ท.1206/2564(STANDARD N.O.DH-S206/2564)	
8	ไผ่ตง	มาตรฐานที่ ทบ.-ท.1207/2532(STANDARD N.O.DH-S207/2532)	
9	หินถมดิน	มาตรฐานที่ ทบ.-ท.1201/2544(STANDARD N.O.DH-S201/2544)	
10	หินถมดิน	มาตรฐานที่ ทบ.-ท.1202/2551(STANDARD N.O.DH-S202/2551)	
11	หินถมดิน	มาตรฐานที่ ทบ.-ท.1203/2567(STANDARD N.O.DH-S203/2567)	
12	หินถมดิน	มาตรฐานที่ ทบ.-ท.1204/2564(STANDARD N.O.DH-S204/2564)	
13	การถมดินหรือวัสดุถมดินในบริเวณ	มาตรฐานที่ ทบ.-ท.213/2567 (STANDARD N.O.DH-S213/2567)	
14	การถมดินหรือวัสดุถมดินในบริเวณ	มาตรฐานที่ ทบ.-ท.402/2567(STANDARD N.O.DH-S402/2567)	
15	การถมดินหรือวัสดุถมดินในบริเวณ	มาตรฐานที่ ทบ.-ท.403/2531(STANDARD N.O.DH-S403/2531)	
16	ดินถมดิน	มาตรฐานที่ ทบ.-ท.408/2532(STANDARD N.O.DH-S408/2532)	
17	รองพื้นทางวิ่งรถบรรทุก	มาตรฐานที่ ทบ.-ท.409/2549 (STANDARD N.O. DH-S409/2549)	
18	ดินถมดิน	มาตรฐานที่ ทบ.-ท.409/2549 (STANDARD N.O. DH-S409/2549)	
19	ขุดดินถมดินบนหรือถมดิน	มาตรฐานที่ ทบ.-ท.309/2566(STANDARD N.O.DH-S309/2566)	
20	การถมดินบนหรือถมดิน	มาตรฐานที่ ทบ.-ท.1211/2553(STANDARD N.O.DH-S211/2553)	
21	การถมดินบนหรือถมดิน	มาตรฐานที่ ทบ.-ท.326/2544 (STANDARD N.O.DH-S326/2544)	
22	การถมดินบนหรือถมดิน	มาตรฐานที่ ทบ.-ท.327/2543 (STANDARD N.O.DH-S327/2543)	
23	การถมดินบนหรือถมดิน	มาตรฐานที่ ทบ.-ท.324/2543 (STANDARD N.O.DH-S324/2543)	
24	EARTH FILL IN ISLAND AND MEDIAN	มาตรฐานที่ ทบ.-ท.324/2543 (STANDARD N.O.DH-S324/2543)	
25	TOP SOIL	มาตรฐานที่ ทบ.-ท.324/2543 (STANDARD N.O.DH-S324/2543)	

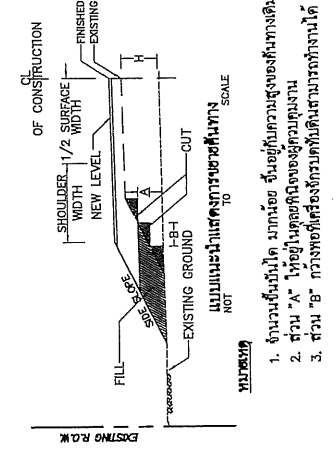

- แบบแนะนำการถมดินทาง
- ถมดินชั้นบน 10 ซม. ขึ้นไป ความสูงของชั้นทางเดิม
 - ชั้น "A" ให้อยู่ในชุดหินของชุดควบคุมงาน
 - ชั้น "B" กว้างของที่เครื่องจักรควบคุมดินตามกำหนดข้างต้น

(นายปรน ศรีปานวงศ์)
ผู้อำนวยการสำนักงานทางหลวงที่ 10 (นครราชสีมา)
ปฏิบัติราชการแทน อธิบดีกรมทางหลวง

ผู้ควบคุมงาน: นายสมชาย ธรรมะ
ผู้ควบคุมงาน: นายสมชาย ธรรมะ

วันที่: 1/ก.ย./2567

ชื่อ	ตำแหน่ง	วันที่
นายสมชาย ธรรมะ	ผู้ควบคุมงาน	1/ก.ย./2567
นายสมชาย ธรรมะ	ผู้ควบคุมงาน	1/ก.ย./2567

ส่วนสำรวจและออกแบบ

สำนักงานทางหลวงที่ 10	รหัสควบคุม	แผนที่
(แขวงนครพนม-อุดมเดช)	3076 , 3395	G13
SPECIFICATIONS (2/2)		
ทางหลวงหมายเลข 3076 ตอน พังโคน-ท่าแร่ - ไร่เลื่อน และ ทางหลวงหมายเลข 3395 ตอน พังโคน-เสนาบือ - หนองนาคร		

ข้อกำหนดงานคอนกรีต

- ปูนซีเมนต์
งานคอนกรีตที่กำหนดให้ใช้ปูนซีเมนต์ปอร์ตแลนด์ประเภทที่ 1 ตามมาตรฐานผลิตภัณฑ์อุตสาหกรรม มอก.15 สามารถใช้ปูนซีเมนต์ไฮดรอลิกชนิดใช้งานทั่วไป สัญลักษณ์ GU ตามมาตรฐานผลิตภัณฑ์อุตสาหกรรม มอก.2594 หรือเทียบเท่าทดแทนได้
- สำหรับงานสะพานตามแบบ STANDARD DRAWING FOR HIGHWAY DESIGN AND CONSTRUCTION 2018 หรือสะพานช่วงเดียว SIMPLY SUPPORT ความยาวช่วงน้อยกว่า 30 เมตร
ข้อกำหนดสำหรับการใช้คอนกรีตที่ผลิตโดยใช้ปูนซีเมนต์ไฮดรอลิก ชนิดใช้งานทั่วไป สัญลักษณ์ GU
2.1 ให้ดำเนินการทดสอบประสิทธิภาพของคอนกรีตตามข้อ 2. ตามคุณสมบัติต่อไปนี้ (ค่าทั่วไป)

การทดสอบ (TEST)	มาตรฐานการทดสอบ	หน่วย	ค่าที่ใช้ในการออกแบบ				เงื่อนไขการทดสอบ		
			30	35	40	45		50	60
กำลังอัดของคอนกรีตที่อายุ 28 วัน (CUBE)	AASHTO T22 หรือ ASTM C39	MPa	30	35	40	45	50	60	2.2
การยุบตัว ***	AASHTO T119 หรือ ASTM C143	cm	ให้ใช้ค่าที่ระบุในแบบหรือคู่มือการควบคุมงานก่อสร้างของกรมทางหลวง						

*** ทั้งนี้สามารถปรับเปลี่ยนค่าได้ตามผู้ออกแบบ

2.2 ดำเนินงานการเก็บตัวอย่างทดสอบตามคู่มือควบคุมงานก่อสร้างและรายการละเอียด และข้อกำหนดการก่อสร้างทางหลวง เล่มที่ 2 ที่เกี่ยวข้อง

* มาตรฐานการทดสอบ

- ASTM C39 : STANDARD TEST METHOD FOR COMPRESSIVE STRENGTH OF CYLINDRICAL CONCRETE SPECIMENS
- ASTM C143 : STANDARD TEST METHOD FOR SLUMP OF HYDRAULIC-CEMENT CONCRETE
- AASHTO T22 : STANDARD METHOD OF TEST FOR COMPRESSIVE STRENGTH OF CYLINDRICAL CONCRETE SPECIMENS
- AASHTO T119 : STANDARD METHOD OF TEST FOR SLUMP OF HYDRAULIC CEMENT CONCRETE

(นายปรส ศรีปานวงศ์)

ผู้อำนวยการสำนักงานหลวงที่ ๑๐ (นครราชสีมา)

ปฏิบัติราชการแทน อธิบดีกรมทางหลวง

สำนักงานทางหลวงที่ 10 (นครราชสีมา)	
เขียน	ท่าน
ออกแบบ	ตรวจ
เห็นชอบ	1/พ.ย.2565
อนุมัติ	1/พ.ย.2565

ส่วนล่างวงและออกแบบ

สำนักงานทางหลวงที่ 10	รหัสควบคุม	แผนที่
แขวงสุวรรณเขต (เวียงจันทน์)	3076 , 3395	G14
MANHOLE TYPE "C" WITH STEEL COVER		
ทางหลวงหมายเลข 3076 ตอน ช้างแก้ว - ใต้ถุน และ		
ทางหลวงหมายเลข 3395 ตอน ช้างแก้ว - ใต้ถุน และ		

NOTES :

1. ALL DIMENSIONS ARE IN METERS UNLESS OTHERWISE INDICATED.
2. CONCRETE SHALL HAVE A MINIMUM ULTIMATE COMPRESSIVE STRENGTH OF 20 MPa (2940 KSC) FOR 15x15x15 CM. CUBE AT 28 DAYS. CEMENT SHALL CONFORM TO TIS. 15 TYPE I PORTLAND CEMENTOR APPROVAL TYPE.
3. REINFORCEMENT STEEL SHALL CONFORM TO TIS. 20 GRADE SR 24
4. STRUCTURAL STEEL SHALL CONFORM TO TIS. 1227 GRADE SM 400
5. FLAT BAR STEEL SHALL CONFORM TO TIS. 1499 GRADE SM 400
6. STRUCTURAL STEEL SHALL BE PAINTED WITH RUST-OLEUM PAINT OR EQUIVALENT TWICE AND WITH OIL PAINT ONCE.
7. CLEAR CONCRETE COVER SHALL BE 3 CM. UNLESS OTHERWISE IN DICTATED.
8. LAP LENGTH SHALL NOT BE LESS THAN 40 BAR DIAMETER.

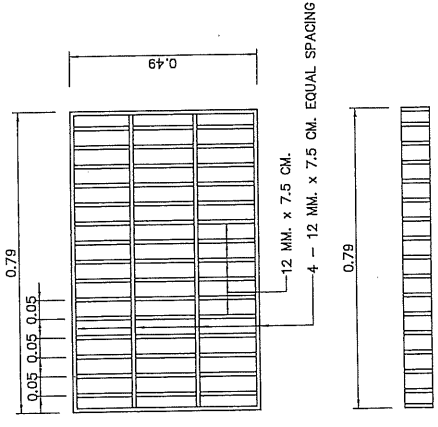

DETAIL FOR STEEL COVER

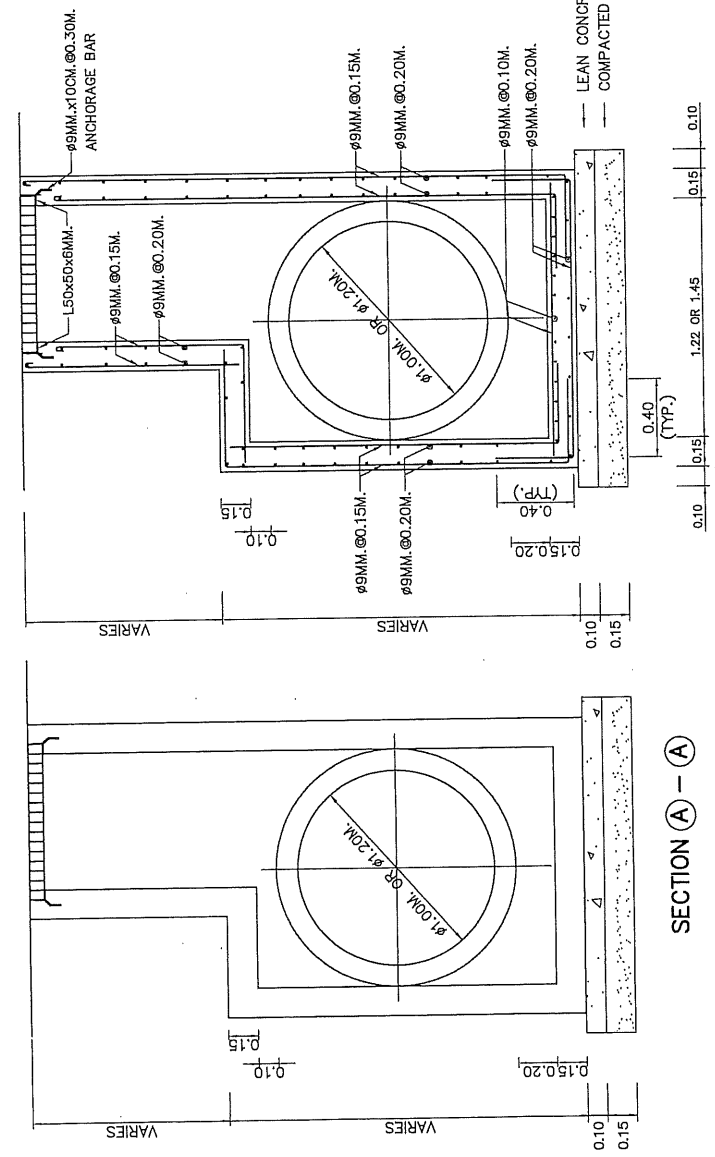

PLAN OF R.C. MANHOLE TYPE "C"

สำนักงานทางหลวงที่ 10 (นครราชสีมา)	
เขียน	ศักดิ์ ดงดี
ออกแบบ	วิฑูรย์ วัฒนกุล
เห็นชอบ	ผู้ควบคุมงานโครงการที่ 10
อนุมัติ	ผู้ควบคุมงานโครงการที่ 10

(นายปกรณ์ ศรีปานวงศ์)
 ผู้อำนวยการแขวง อธิบดีกรมทางหลวง
 1/ก.ค.๖๓/๖
 1/ก.ค.๖๓/๖

SECTION (A) - (A) FOR REINFORCEMENT

SECTION (A) - (A)

ส่วนสำรวจและออกแบบ

สำนักงานทางหลวงที่ 10	รหัสควบคุม	แผ่นที่
แขวงพระแก้ว (พนมเปญ)	3076 , 3395	615
หลักเกณฑ์การเปลี่ยนแปลงรูปแบบและปริมาณงานทั้งหมด ทางหลวงหมายเลข 3076 ตอน พังงินทร์ - ไผ่ล้อม และ ทางหลวงหมายเลข 3395 ตอน ที่กุ่มศกาม 5 - วัฒนานคร		

หลักการที่ปรับปรุงรูปแบบและปริมาณงานทั้งหมดที่ไม่ถือเป็นกรณีพิเศษแต่จะต้องแก้ไขโดยอยู่

วัตถุประสงค์และวิธีการดังนี้

- งานวางท่อกลม
 - เพิ่มหรือลดความยาว และปรับเส้นตำแหน่งท่อกลมจากที่กำหนดในแบบ เพื่อให้ถูกต้องและเหมาะสมกับสภาพความเป็นจริงในส่วน ให้อยู่ในจุดศูนย์กลางของผู้ควบคุมงาน แล้วรายงานให้หน่วยงานที่เป็นผู้สัญญาทราบโดยเร็ว
 - ให้อยู่ในจุดศูนย์กลางของผู้ควบคุมงาน โดยความเห็นชอบของผู้ว่าราชการสำนักงานทางหลวงที่ 10
 - 1.2.1 เปลี่ยนแปลงขนาดท่อกลม
 - 1.2.2 เพิ่มหรือลดจำนวนแนวท่อกลม
 - 1.2.3 เพิ่มหรือลดตำแหน่งท่อกลม
- งานก่อสร้างท่อเหลี่ยม

ให้อยู่ในจุดศูนย์กลางของผู้ควบคุมงาน เพื่อให้ตรงกับสภาพความเป็นจริงในสนาม โดยความเห็นชอบจากผู้ว่าราชการสำนักงานทางหลวงที่ 10

 - 1.1 เพิ่มหรือลดความยาวท่อเหลี่ยม และปรับเส้นตำแหน่งก่อสร้างท่อเหลี่ยมจากที่กำหนดไว้ในแบบ
 - 1.2 เปลี่ยนแปลงระดับก่อสร้างหรือมุมเฉียง (SKEW) ระหว่าง 0 - 30 องศา ของท่อเหลี่ยม
- งานก่อสร้างสะพาน

การเปลี่ยนแปลงใดๆ เช่น ตำแหน่งของสะพาน แนวสะพาน ระดับก่อสร้างและมุมเฉียง (SKEW) ระหว่าง 0 - 30 องศา ของสะพาน เพื่อให้ถูกต้องและเหมาะสมกับสภาพเป็นจริงให้ผู้ควบคุมงานเสนอ ขอความเห็นชอบจากผู้ว่าราชการสำนักงานทางหลวงที่ 10
- การปรับทางด้านราคาติดตั้งงานทาง

โครงการฯ สามารถปรับแบบก่อสร้างทางด้านราคาติดตั้งงานทางได้ตามสภาพเป็นจริงในสนาม โดยความเห็นชอบจากผู้ว่าราชการสำนักงานทางหลวงที่ 10
- งานสิ่งก่อสร้างเพื่อการระบายน้ำงานทาง และงานป้องกันการกัดเซาะ

ให้อยู่ในจุดศูนย์กลางของผู้ควบคุมงาน เพื่อให้ได้ตรงตามสภาพความเป็นจริงในสนาม โดยความเห็นชอบจากผู้ว่าราชการสำนักงานทางหลวงที่ 10 ดังนี้

 - 5.1 ปรับตำแหน่ง กระดุมของบ่อพัก(MANHOLE)หากจำเป็นต้องเปลี่ยนแปลงจำนวนบ่อพัก(MANHOLE)
 - 5.2 ปรับความยาวของช่วงที่จะดำเนินการก่อสร้างรางระบายน้ำต่างๆและท่อระบายน้ำตามยาว (LONGITUDINAL DRAIN)
 - 5.3 ปรับหรือกำหนด (กรณีแบบไม่ได้กำหนด) ขอบเขตของงานป้องกันการกัดเซาะต่างๆ
- งานอุปกรณ์อำนวยความสะดวกและงานจราจรสงเคราะห์

ให้อยู่ในจุดศูนย์กลางของผู้ควบคุมงาน เพื่อให้ตรงกับสภาพความเป็นจริงในสนาม ดังนี้

 - 6.1 ปรับช่วงระยะตำแหน่งหรือทิศทางของขอบเขต (กรณีที่ไม่ได้กำหนดไว้ในแบบ) ของงานติดตั้งอุปกรณ์อำนวยความสะดวกต่างๆได้
 - 6.2 ปรับตำแหน่งหรือทิศทางต้นตำแหน่งและ ประเภทของราวและ สติลเส้นบนผิวทางจราจรตามแบบมาตรฐานหรือตามคู่มือการดำเนินการตามมาตรฐานกรมหลวงในท้องถิ่นได้ โดยความเห็นชอบจากผู้ว่าราชการสำนักงานทางหลวงที่ 10
 - 6.3 การปรับเปลี่ยน เพิ่มหรือลดติดตั้งป้ายจราจรแขนสูง (OVERHEAD & OVERHANG SIGN) โดยความเห็นชอบจากผู้ว่าราชการสำนักงานทางหลวงที่ 10
 - 6.4 ปรับตำแหน่งสะพานลอยคนเดินข้ามได้ โดยความเห็นชอบจากผู้ว่าราชการสำนักงานทางหลวงที่ 10
 - 6.5 ปรับตำแหน่งเสาไฟฟ้าได้ โดยความเห็นชอบจากผู้ว่าราชการสำนักงานทางหลวงที่ 10

- งานสิ่งสาธารณูปโภค

โครงการฯ สามารถปรับตำแหน่ง ของสิ่งสาธารณูปโภคต่างๆ เช่น ท่อประปา เสาไฟฟ้า สายโทรศัพท์ใต้ดิน และบ่อพักสายไฟฟ้า ฯลฯ โดยความเห็นชอบจากผู้ว่าราชการสำนักงานทางหลวงที่ 10 และหน่วยงานสิ่งสาธารณูปโภคในนั้นๆ
- งานก่อสร้างทางเชื่อม

โครงการสามารถกำหนด ลักษณะ และขอบเขตของงานก่อสร้างทางเชื่อมตามสภาพความเป็นจริงในสนาม โดยความเห็นชอบจากผู้ว่าราชการสำนักงานทางหลวงที่ 10

(ภายในวงค์)
 ผู้อำนวยความสะดวกสำนักงานทางหลวงที่ ๑๐ (นครราชสีมา)
 ปฏิบัติราชการแทน อธิบดีกรมทางหลวง

สำนักงานทางหลวงที่ 10 (นครราชสีมา)	
ชื่อ	นาย <i>สมชาย</i>
ตำแหน่ง	วิศวกร
วันที่อนุมัติ	1/พ.ย./๒๕๖๑
ชื่อหน่วยงาน	สำนักงานทางหลวงที่ 10
อนุมัติ	1/พ.ย./๒๕๖๑

ส่วนด้านวางและออกแบบ	
สำนักงานทางหลวงที่ 10	แผนที่
แฟ้มโครงการ (ชุดแบบฯ)	3076 , 3395
ชื่อกำหนดและเงื่อนไขการติดตั้งไฟฟ้าแสงสว่าง	
ทางหลวงหมายเลข 3076 ตอน ช่างอนันท์ - ไหล่ลม และทางหลวงหมายเลข 3395 ตอน ช่างอนันท์ - ช่างอนันท์	

ข้อกำหนดและเงื่อนไขการติดตั้งไฟฟ้าแสงสว่าง

- ผู้ประสงค์จะรับจ้าง จะต้องทำการออกแบบและรับผิดชอบในการออกแบบระบบวงรั้วไฟฟ้าแสงสว่างทั้งหมด โดยผู้ได้รับใบอนุญาตเป็นผู้ประกอบวิชาชีพวิศวกรรมเป็นครั้งแรก ประเภทสามัญวิศวกรหรือวิศวกรเป็นครั้งแรก เป็นผู้ออกแบบหรือตรวจสอบและลงนามรับรองในแบบที่กล่าว ซึ่งมีในแบบสำเนาอนุญาตให้ผลิตให้สิทธิในการประกอบวิชาชีพวิศวกรรมควบคุมด้วย การออกแบบจะต้องสอดคล้องกับข้อกำหนดและมาตรฐานทั่วไป ในการประกอบวิชาชีพวิศวกรรมควบคุมด้วย
- ในการประกอบวิชาชีพวิศวกรรมควบคุมด้วย
- การเดินสายไฟใต้ดินส่วนขั้วถนน จะต้องเดินสายไฟใน RIGID STEEL CONDUIT ขนาดเส้นผ่าศูนย์กลางไม่น้อยกว่า 2 1/2 นิ้ว และการวางท่อเหล็กจะต้องใช้วิธีขึ้นลวดตามมาตรฐานของกรมทางหลวงซึ่งมีข้อกำหนดไว้ในข้อกำหนดไม่ยิงเครื่องวัดจะต้องร้อยสายในท่อเหล็ก RIGID STEEL CONDUIT ขนาดเส้นผ่าศูนย์กลางไม่น้อยกว่า 1 1/2 นิ้ว
- ในการดำเนินการติดตั้ง กรณีที่มีความจำเป็นตำแหน่งของเสาไฟไม่สามารถจะติดตั้งได้ตามแบบ ให้ผู้ควบคุมงานปรับตำแหน่ง ของเสาใหม่ โดยความเห็นชอบของผู้อำนวยการสำนักงานเขตตามมาตรฐานที่ 10 ซึ่งนี้จะต้องมีไปตามข้อกำหนดและมาตรฐานที่ 10 ไฟฟ้าแสงสว่าง (มกราคม 2522)
- ตำแหน่งระยะห่างของเสาไฟตามความยาวของถนน ความสูงของเสา ความยาวของแขนดวงโคม ขนาดของดวงโคมหากผู้ประสงค์จะรับจ้างมีความประสงค์จะเปลี่ยนแบบใด ๆ ก็ตาม จะต้องมีไปตามข้อกำหนดและมาตรฐานที่ 10 ของงานติดตั้งไฟฟ้าแสงสว่างบนถนนทางหลวง (มกราคม 2522)
- อย่างไรก็ตามไม่ว่าจะจัดตำแหน่งของเสาไฟให้แสงสว่างและดวงโคมเป็นลักษณะใด ๆ ก็ตาม จะต้องมีไปตามข้อกำหนดและมาตรฐานที่ 10 ของงานติดตั้งไฟฟ้าแสงสว่างบนถนนทางหลวง (มกราคม 2522)
- ความเข้มของการส่องสว่างในแนวระดับโดยเฉลี่ย (AVERAGE HORIZONTAL ILLUMINATION) บนผิวจราจรทางหลวงไม่น้อยกว่า 21.50 LUMEN/SQ.M. และบนผิวจราจรอื่น ๆ ไม่น้อยกว่า 15 LUMEN/SQ.M.
- ในกรณีผู้ประสงค์จะรับจ้างออกแบบเปลี่ยนแก้ไข ตามข้อ 4. มิได้ไปตามที่แนะนำไว้ แบบที่ผู้รับจ้างเสนอมา นั้น ค่าแห่งของเสาไฟที่ เสาสว่างซึ่งเปลี่ยนไป จะต้องดูระยะทางของแต่ละขา (LEGS) ได้เท่ากับหรือไม่น้อยกว่าที่แนะนำไว้ ทั้งนี้ให้ถือการรวมของงานติดตั้ง ไฟฟ้าแสงสว่างทั้งหมดเป็นสำคัญ
- กรณีจำเป็นเพื่อให้ผู้รับสามารถรับทราบวิธีการในการมองเห็นถึงให้เพิ่มระยะห่างระหว่างเสาไฟที่แสงสว่างส่องถึงที่สุดที่ยอมรับได้ทุกขา ที่ทำการติดตั้งไฟฟ้าแสงสว่างให้เพิ่มระยะห่างระหว่างเสาไฟที่แสงสว่างส่องถึง ซึ่งรับริมสุดให้เพิ่มระยะ 33 เปอร์เซ็นต์ ของระยะห่างปกติที่ใช้ ตรวจสอบให้เพิ่มระยะ 15 เปอร์เซ็นต์ของระยะห่างปกติที่ใช้ หรือที่ระบุไว้ในแบบ บริเวณที่กล่าวนี้ความเข้มของการส่องสว่างจะน้อยกว่าที่จะระบุไว้ในข้อ 5.
- สายไฟที่ติดตั้งระหว่างเสาไฟชนิด NYI ขนาดไม่น้อยกว่า 3x10 mm.² สายไฟที่ภายในเสาไฟสาย IEC 10 ขนาด 2x2.5 mm.² และสายควาตภายในเสาชนิด THW ขนาด 1x2.5 mm.² หากแบบแนบได้ ขัดหรือแย้งกับรายละเอียดในข้อ 8 นี้ ให้ใช้ตามรายละเอียดข้อ 8 นี้
- แบบมาตรฐานเลขที่ EE-104 และ EE-105 ให้ใช้ GROUND ROD แบบ CU CLAD (COPPER CLAD)
- ให้ใช้แบบแนบแนบจาก สป. เลขที่ EE-DH65-001 และ EE-DH65-002 ร่วมกับแบบมาตรฐานเลขที่ EE-104

(นายปกรณ ศรีปานวงศ์)
 ผู้อำนวยการสำนักงานทางหลวงที่ ๑๐ (นครราชสีมา)
 ปฏิบัติราชการแทน อธิบดีกรมทางหลวง

สำนักงานทางหลวงที่ 10 (นครราชสีมา)	
เลขที่	ที่ด ๑๑๖๖
ออกแบบ	นาย อรรถ ธรรม
เห็นชอบ	ผู้อำนวยการสำนักงานทางหลวงที่ 10
อนุมัติ	ผู้อำนวยการสำนักงานทางหลวงที่ 10

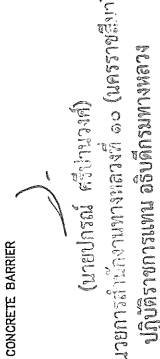
SHEET NO.	TITLE	DRAWING NO.	SHEET NO.	TITLE	DRAWING NO.
1	ABBREVIATION AND SYMBOLS	AS-001	58	TRAFFIC CONTROL DEVICES FOR HIGHWAY UNDER CONSTRUCTION	RS-301
SECTION 1) TYPICAL CROSS SECTIONS					
2	TYPICAL CROSS-SECTION FOR 2-LANES HIGHWAY	TS-101	59	TRAFFIC SIGN AND DEVICES - I	RS-302
3	TYPICAL CROSS-SECTION AT VILLAGE SECTION	TS-201	60	TRAFFIC SIGN AND DEVICES - II	RS-303
4	NARROW R.O.W. - I	TS-202	61	INSTALLATION GUIDELINE - I	RS-304
5	NARROW R.O.W. - II	TS-203	62	INSTALLATION GUIDELINE - II	RS-305
6	FIRST STAGE FOR LIGHTLY TO MEDIUM POPULATED AREA	TS-301	63	INSTALLATION GUIDELINE - III	RS-401
7	TYPICAL CROSS-SECTION FOR DIVIDED HIGHWAY	TS-302	64	OVERHEAD AND OVERHANGING SIGN INSTALLATION	RS-402
8	R.O.W. WIDTH 20.00 M.	TS-303	65	INSTALLATION OF OVERHEAD SIGN AND TRAFFIC SIGN ON BRIDGE BARRIERS	RS-403
9	R.O.W. WIDTH 30.00 M.	TS-304	66	OVERHEAD TRAFFIC SIGN	RS-404
10	R.O.W. WIDTH 40.00 M.	TS-305	67	STEEL FRAME FOR MOUNTING WIDTH < 18.00 M.	RS-405
11	R.O.W. WIDTH 50.00 M.	TS-306	68	STEEL FRAME FOR MOUNTING WIDTH < 20.00 M.	RS-406
12	R.O.W. WIDTH 60.00 M. - I	TS-307	69	ILLUMINATED SIGN	RS-407
13	R.O.W. WIDTH 60.00 M. - II	TS-308	70	STEEL POLE TYPE I FOR SIGN PLATES NOT MORE THAN 52,800 SQ.CM.	RS-501
14	R.O.W. WIDTH 60.00 M. - III	TS-309	71	STEEL POLE TYPE II FOR SIGN PLATES NOT MORE THAN 108,000 SQ.CM.	RS-502
15	R.O.W. WIDTH 70.00 M. - I	TS-310	72	STEEL POLE TYPE III FOR SIGN PLATES NOT MORE THAN 246,280 SQ.CM.	RS-503
16	R.O.W. WIDTH 70.00 M. - II	TS-311	73	FOOTING DETAILS	RS-504
17	R.O.W. WIDTH 70.00 M. - III	TS-312	74	TWO LANES AT T-INTERSECTION	RS-601
18	R.O.W. WIDTH 80.00 M. - I	TS-313	75	MULTI LANES AT T-INTERSECTION	RS-602
19	R.O.W. WIDTH 80.00 M. - II	TS-314	76/RI	SINGLE W-BEAM GUARDRAIL	RS-603
20	R.O.W. WIDTH 80.00 M. - III	TS-315	77/RI	DOUBLE W-BEAM GUARDRAIL	RS-604
SECTION 2) GEOMETRIC & GENERAL DESIGN					
21	TYPICAL CROSS-SECTION FOR DEEP CUT AND HIGH FILL	GS-401	78	INSTALLATION AND W-BEAM GUARDRAIL APPROACH TYPE-I	RS-605
22	SUPERELEVATION ATTAINING AND WIDENING	GS-101	79	INSTALLATION AND W-BEAM GUARDRAIL APPROACH TYPE-II	RS-606
23	2-LANE HIGHWAY ON CIRCULAR CURVE	GS-102	80	TYPE I	RS-607
24	2-LANE HIGHWAY ON SPIRAL CURVE	GS-103	81	TYPE II	RS-608
25	COMPOUND AND REVERSE CURVE	GS-104	82	TYPE III : FOR DEEP CUT AND HIGH FILL	RS-609
26	MULTI-LANE HIGHWAY DEPRESSSED MEDIAN ON CIRCULAR CURVE	GS-105	83	PRE-CAST CONCRETE BARRIER TYPE IA	RS-611
27	MULTI-LANE HIGHWAY RAISED MEDIAN ON CIRCULAR CURVE	GS-106	84	PRE-CAST CONCRETE BARRIER TYPE IB	RS-612
28	MULTI-LANE HIGHWAY BARRIER MEDIAN ON CIRCULAR CURVE	GS-107	85	PRE-CAST CONCRETE BARRIER TYPE IIA	RS-613
29	MULTI-LANE HIGHWAY ON SPIRAL CURVE	GS-201	86	PRE-CAST CONCRETE BARRIER TYPE IIB	RS-614
30	WB-19 AND SU-12 DESIGN VEHICLE	GS-301	87	CONCRETE BARRIER AT BRIDGE APPROACH	RS-615
31	MEDIAN OPENING	GS-401			
32	U - TURN GUIDELINE	GS-402			
33	CLIMBING LANE	GS-501			
34	EMERGENCY ESCAPE RAMP	GS-502			
35	JOINT REINFORCED CONCRETE PAVEMENT (JRPC)	GS-601			
36	CONTINUOUSLY REINFORCED CONCRETE PAVEMENT (CRCP)	GS-602			
37	PAVEMENT TRANSITION DETAILS	GS-603			
38	CONCRETE PAVEMENT REPAIRING	GS-604			
39	TYPICAL SURFACE OVERLAY AND REPAIRING	GS-605			
40	BRIDGE APPROACH TRANSITION	GS-606			
41	CLEARING AND GRUBBING	GS-701	SECTION 4) DRAINAGE SYSTEMS		
42	CONNECTION ROAD DETAILS	GS-702	88	R.C. PIPE CULVERT	DS-101
43	SIDE ROAD & PRIVATE DRIVE DETAILS	GS-703	89	CONCRETE HEADWALL FOR R.C. PIPE CULVERT	DS-102
44	RIGHT-OF-WAY MONUMENT	GS-704	90	CONCRETE HEADWALL FOR R.C. PIPE CULVERT	DS-103
45	KILOMETER MARKER	GS-705	91	CONCRETE HEADWALL FOR R.C. PIPE CULVERT	DS-104
46	CONCRETE CURB & CURB AND GUTTER	GS-706	92	CONCRETE HEADWALL FOR R.C. PIPE CULVERT	DS-105
47	SIDEWALK	GS-707	93	CONCRETE HEADWALL FOR R.C. PIPE CULVERT	DS-106
48	MINOR ROAD SIGN	GS-708	94	CONCRETE HEADWALL FOR R.C. PIPE CULVERT	DS-201
49	ROAD SIGN AT EXIT AND ENTRANCE	GS-709	95	CONCRETE HEADWALL FOR R.C. PIPE CULVERT	DS-301
50	ROAD SIGN AT INTERSECTION	GS-710	96	CONCRETE HEADWALL FOR R.C. PIPE CULVERT	DS-302
51	ROAD SIGN AT CLIMBING LANE	GS-711	97	CONCRETE HEADWALL FOR R.C. PIPE CULVERT	DS-401
52	MARKING DETAILS - I	GS-712	98	CONCRETE HEADWALL FOR R.C. PIPE CULVERT	DS-402
53	MARKING DETAILS - II	GS-713	99	CONCRETE HEADWALL FOR R.C. PIPE CULVERT	DS-403
54	TRAFFIC MARKING	GS-714	100	CONCRETE HEADWALL FOR R.C. PIPE CULVERT	DS-404
55	ROAD STUD	GS-715	101	CONCRETE HEADWALL FOR R.C. PIPE CULVERT	DS-405
56		GS-716	102	CONCRETE HEADWALL FOR R.C. PIPE CULVERT	DS-406
57		GS-717	103	CONCRETE HEADWALL FOR R.C. PIPE CULVERT	DS-501
		GS-718	104	CONCRETE HEADWALL FOR R.C. PIPE CULVERT	DS-502
		GS-719	105	CONCRETE HEADWALL FOR R.C. PIPE CULVERT	DS-601
		GS-720	106	CONCRETE HEADWALL FOR R.C. PIPE CULVERT	DS-602
		GS-721	107	CONCRETE HEADWALL FOR R.C. PIPE CULVERT	DS-603
		GS-722	108	CONCRETE HEADWALL FOR R.C. PIPE CULVERT	DS-604
		GS-723	109	CONCRETE HEADWALL FOR R.C. PIPE CULVERT	DS-701
		GS-724	110	CONCRETE HEADWALL FOR R.C. PIPE CULVERT	DS-702
		GS-725	111	CONCRETE HEADWALL FOR R.C. PIPE CULVERT	DS-703
		GS-726	112	CONCRETE HEADWALL FOR R.C. PIPE CULVERT	DS-704
		GS-727	113	CONCRETE HEADWALL FOR R.C. PIPE CULVERT	DS-705
		GS-728	114	CONCRETE HEADWALL FOR R.C. PIPE CULVERT	DS-706
		GS-729	115	CONCRETE HEADWALL FOR R.C. PIPE CULVERT	DS-707
		GS-730	116	CONCRETE HEADWALL FOR R.C. PIPE CULVERT	DS-708
		GS-731	117	CONCRETE HEADWALL FOR R.C. PIPE CULVERT	DS-709

SHEET NO.	DRAWING NO.	TITLE
118	DS-709	TYPE I
119	DS-710	TYPE J
SECTION 5) STABILITY AND EROSION PROTECTION		
120	SP-101	SODDING
121	SP-102	ROP RAP
122	SP-103	SACKED CONCRETE
123	SP-104	ROCK AND WIRE MATTRESS
124	SP-201	SHOTCRETE
125	SP-202	FERRO-CEMENT
126	SP-203	NETTING GRASSING
127	SP-204	HYDROSEEDING
128	SP-301	CONCRETE LINING
129	SP-302	MATTRESS AND GABION
130	SP-401	TYPICAL CROSS SECTION
131	SP-402	MATERIAL SPECIFICATION
132	SP-501	GUIDELINES AND DESIGN CRITERIA OF MSE WALL
133	SP-502	GENERAL ARRANGEMENT MSE WALL FOR BRIDGE APPROACH
134	SP-503	MSE WALL FOR BRIDGE APPROACH TYPE I
135	SP-504	MSE WALL FOR BRIDGE APPROACH TYPE II
136	SP-505	MSE WALL FOR BRIDGE APPROACH TYPE III
137	SP-506	GENERAL ARRANGEMENT MSE WALL FOR ROAD SIDE SLOPE
138	SP-507	TYPICAL SECTION OF MSE WALL FOR HILL SIDE SLOPE
139	SP-508	TYPICAL SECTION OF MSE WALL FOR SIDE SLOPE
140	SP-510	DETAILS OF FACING PANEL AND REINFORCING DETAILS
141	SP-511	DETAILS OF DRAINAGE AND BARRIER
142	SP-512	SPECIAL PROVISIONS FOR MSE WALL CONSTRUCTION AND REINFORCING PROPERTIES - I
143	SP-513	SPECIAL PROVISIONS FOR MSE WALL CONSTRUCTION AND REINFORCING PROPERTIES - II
144	SP-514	SPECIAL PROVISIONS FOR MSE WALL CONSTRUCTION AND REINFORCING PROPERTIES - III
145	SP-514	TYPICAL NUMBER OF REINFORCING PER LAYER
146	SP-601	DESIGN AND SPECIAL PROVISION
147	SP-602	MATERIAL SPECIFICATION
148	SP-603	TYPICAL SECTION OF SIDE SLOPE IN DRY CONDITION(BATTER 0 DEGREE)
149	SP-604	TYPICAL SECTION OF SIDE SLOPE IN DRY CONDITION(BATTER 6 DEGREE)
150	SP-605	TYPICAL SECTION OF SIDE SLOPE ADJACENT TO WATERFRONT(BATTER 0 DEGREE)
151	SP-606	TYPICAL SECTION OF SIDE SLOPE ADJACENT TO WATERFRONT(BATTER 6 DEGREE)
152	SP-607	TYPICAL SECTION OF BACK SLOPE(BATTER 0 DEGREE)
153	SP-608	TYPICAL SECTION OF BACK SLOPE(BATTER 6 DEGREE)
154	SP-701	LONGITUDINAL DRAIN
155	SP-702	HORIZONTAL DRAIN
SECTION 6) HIGHWAY ENVIRONMENTAL AND HANDICAP WALKWAY		
156	EN-101	PLANTING TREE AND GRASSING IN MEDIAN
157	EN-102	PLANTING TREE IN MEDIAN, SEPARATOR AND SIDEWALK
158	EN-103	DISTANCE AND HEIGHT OF THE TREE FOR SIGHT DISTANCE
159	EN-104	METHOD OF TRANSPLANTING TREE
160	EN-105	PLANTING TREES IN INTERSECTION
161	EN-106	PLANTING TREES IN INTERCHANGE
162	EN-201	SPECIFICATION FOR CONSTRUCTION
163	EN-302	NOISE BARRIER
164	EN-303	BUS STOP LAYOUT
165	EN-304	REINFORCED CONCRETE & STEEL BUS STOP SHELTER
166	EN-305	TYPE A : SMALL TYPE ON GROUND
167	EN-306	TYPE B : SMALL TYPE ON BEAM
168	EN-307	TYPE C : LARGE TYPE ON GROUND - I
169	EN-308	TYPE D : LARGE TYPE ON BEAM - I
170	EN-309	TYPE E : WALKWAY TYPE - I
171	EN-310	TYPE A : SMALL TYPE ON GROUND
172	EN-311	TYPE B : SMALL TYPE ON BEAM
173	EN-312	TYPE C : LARGE TYPE ON GROUND - I
174	EN-313	TYPE C : LARGE TYPE ON GROUND - II
175	EN-313	TYPE C : LARGE TYPE ON GROUND - II

SHEET NO.	DRAWING NO.	TITLE
176	EN-314	TYPE D : LARGE TYPE ON BEAM - I
177	EN-315	TYPE D : LARGE TYPE ON BEAM - II
178	EN-401	DECORATIVE EXTENSION OF THE APEX OF THE CABLE
179	EN-402	HANDICAP WALKWAY
180	EN-403	RAMP AND WALKWAY AT CORNERS
181	EN-404	RAMP AND WALKWAY AT STRAIGHTS
181	EN-405	RAMP AND WALKWAY AT INTERSECTIONS AND RAISED MEDIAN
SECTION 7) ROADWAY LIGHTING		
182	EE-101	ELECTRICAL CONNECTION TO MEA'S POWER SUPPLY
183	EE-102	ELECTRICAL CONNECTION TO PEA'S POWER SUPPLY
184	EE-103	GROUNDING SCHEMATIC
185	EE-104	SUPPLY PILLAR DETAILS AND INSTALLATION
186	EE-105	LIGHTING POLE INSTALLATION FOR GROUND LEVEL ROAD
187	EE-106	LIGHTING POLE INSTALLATION FOR ELEVATED ROAD
188	EE-107	HIGH MAST LIGHTING POLE
189	EE-108	PILE FOUNDATION FOR HIGH MAST LIGHTING POLE
190	EE-109	SPREAD FOUNDATION FOR HIGH MAST LIGHTING POLE
191	EE-110	LIGHT INSTALLATION ON EXISTING MEA OR PEA POLE
192	EE-111	SOFFIT LIGHT INSTALLATION
193	EE-112	HANDHOLE FOR ROADWAY LIGHTING
194	EE-113	UNDERGROUND CABLE, CONDUIT AND DUCT BANK DETAILS
194	EE-114	UNDERGROUND CABLE, CONDUIT AND DUCT BANK DETAILS
SECTION 8) ROAD TRAFFIC SIGNAL		
195	TF-101	TRAFFIC SIGNAL SYMBOLS
196	TF-102	TRAFFIC SIGNAL HEAD DETAILS
197	TF-103	TRAFFIC SIGNAL CONTROLLER AND POLE DETAILS
198	TF-104	TRAFFIC SIGNAL MAST POLE DETAILS
199	TF-105	HANDHOLE FOR TRAFFIC SIGNALS

(นายภรณ์ ศรีปานต์)
 หน่วยงานสำนักงานทางหลวงที่ ๑๐ (นครราชสีมา)
 ปฏิบัติราชการแทน อธิบดีกรมทางหลวง

PART 2 LIST OF DRAWINGS FOR STRUCTURAL WORK

SHEET NO.	DRAWING NO.	TITLE
200	GN-001	GENERAL NOTES - I
201	GN-002	GENERAL NOTES - II
202	GN-003	GENERAL NOTES - III
SECTION 1) BRIDGE SPAN NOT MORE THAN 20.00 M.		
203	SP-101	R.C. SLAB BRIDGE
204	SP-102	0° SKEW, PLAN AND SECTION DETAILS
205	SP-103	1° - 25° SKEW PLAN AND SECTION DETAILS
206	SP-104	26° - 45° SKEW PLAN AND SECTION DETAILS
207	SP-105	TAPERED PLAN AND SECTION DETAILS
207	SP-105	TAPERED PLAN AND SECTION DETAILS, EDGE BEAM REINFORCEMENT
208	PG-01	0° - 45° SKEW P.C. PLANK GIRDER BRIDGE (REV.01)
209	PG-02	GIRDER DIMENSIONS AND SECTIONS
209	PG-02	GIRDER DIMENSIONS AND SECTIONS
210	PG-03	ORDER REINFORCEMENT DETAILS
210	PG-03	ORDER REINFORCEMENT DETAILS (EXTERIOR PLANK)
211	PG-04	STRAND ARRANGEMENT DETAILS (INTERIOR PLANK)
212	BB-01	PLANS AND SECTIONS
213	BB-02	REINFORCEMENT DETAILS
214	BB-03	REINFORCEMENT DETAILS
215	IG-101	BRIDGE DECK DIMENSION
216	IG-102	BRIDGE DECK REINFORCEMENT
217	IG-103	GIRDER DIMENSION
218	IG-104	GIRDER DIMENSION
219	IG-201	ORDER PRESTRESSING AND REINFORCEMENT
219	IG-201	BRIDGE DECK DIMENSION
220	IG-202	BRIDGE DECK REINFORCEMENT
221	IG-203	BRIDGE DECK DIMENSION (FOR CURVE)
222	IG-204	BRIDGE DECK REINFORCEMENT (FOR CURVE)
223	IG-205	GIRDER DIMENSION
224	IG-206	GIRDER PRESTRESSING AND REINFORCEMENT
225	IG-207	DIMENSION AND REINFORCEMENT DETAILS
226	IG-208	SPREAD FOOTING PIER DETAIL
227	IG-209	SPREAD FOOTING ABUTMENT DETAIL

SHEET NO.	TITLE	DRAWING NO.
226/R1	PILE BENT AND ABUTMENT DETAILS	PB-203
229/R1	SPREAD FOOTING PIER DETAIL	PB-204
230/R1	SPREAD FOOTING ABUTMENT DETAIL	PB-205
231/R1	PILE BENT AND ABUTMENT DETAILS	PB-206
232/R1	SPREAD FOOTING PIER DETAIL	PB-207
233/R1	SPREAD FOOTING ABUTMENT DETAIL	PB-208
234/R1	PILE BENT AND ABUTMENT DETAILS	PB-209
235/R1	SPREAD FOOTING PIER DETAIL	PB-210
237/R1	SPREAD FOOTING ABUTMENT DETAIL	PB-211
238/R1	PILE BENT AND ABUTMENT DETAILS	PB-212
239/R1	SPREAD FOOTING PIER DETAIL	PB-213
240/R1	SPREAD FOOTING ABUTMENT DETAIL	PB-214
241/R1	PILE BENT AND ABUTMENT DETAILS	PB-215
242/R1	SPREAD FOOTING PIER DETAIL	PB-216
243/R1	SPREAD FOOTING ABUTMENT DETAIL	PB-217
244/R1	PILE BENT AND ABUTMENT DETAILS	PB-218
245/R1	SPREAD FOOTING PIER DETAIL	PB-219
246/R1	SPREAD FOOTING ABUTMENT DETAIL	PB-220
247/R1	PILE BENT AND ABUTMENT DETAILS	PB-221
248/R1	SPREAD FOOTING PIER DETAIL	PB-222
249/R1	SPREAD FOOTING ABUTMENT DETAIL	PB-223
250/R1	PILE BENT AND ABUTMENT DETAILS	PB-224
251/R1	WALL BRACING FOR SPREAD FOOTING PIER DETAIL	PB-305
252/R1	WALL BRACING FOR PILE BENT DETAIL	PB-306
253/R1	WALL BRACING PIER ON BED ROCK DETAIL	PB-307
254/R1	PIER ON BED ROCK DETAIL	PB-308
255/R1	ABUTMENT ON BED ROCK DETAIL	PB-309
256/R1	PILE FOOTING DETAILS	PB-310
257	SPREAD FOOTING DETAILS	PB-311
258	SKREW FOOTING FOR SINGLE COLUMN PIER	PC-101
259	PILE PATTERN FOR SINGLE COLUMN PIER	PC-102
260	PILE PATTERN FOR MULTIPLE COLUMN PIERS	PC-103
261/R1	PRECAST SKIRTING	PC-104
262	ROADWAY WIDTH 9.00 - 15.00 M., 15.00 M. AND 20.00 M. SPAN, HEIGHT < 5.50 M.	PC-201
263	ROADWAY WIDTH 13.00 - 15.00 M., 15.00 M. AND 20.00 M. SPAN, HEIGHT < 5.50 M.	PC-202
264	ROADWAY WIDTH 9.00 - 15.00 M., 15.00 M. SPAN, 8.00 M. < HEIGHT < 15.00 M.	PC-203
265	ROADWAY WIDTH 9.00 - 15.00 M., 20.00 M. SPAN, 8.00 M. < HEIGHT < 15.00 M.	PC-204
266	ROADWAY WIDTH 9.00 - 12.00 M., 15.00 M. SPAN, HEIGHT < 15.00 M.	PC-205
267	ROADWAY WIDTH 9.00 - 12.00 M., 20.00 M. SPAN, HEIGHT < 15.00 M.	PC-206
268/R1	ROADWAY WIDTH 13.00 - 15.00 M., 15.00 M. SPAN, HEIGHT < 15.00 M.	PC-207
269/R1	ROADWAY WIDTH 9.00 - 15.00 M., 15.00 M. AND 20.00 M. SPAN, HEIGHT < 5.50 M.	PC-208
270/R1	ROADWAY WIDTH 9.00 - 11.00 M., 15.00 M. AND 20.00 M. SPAN, HEIGHT < 5.50 M.	PC-210
271/R1	ROADWAY WIDTH 12.00 - 15.00 M., 15.00 M. AND 20.00 M. SPAN, HEIGHT < 5.50 M.	PC-211
272	ROADWAY WIDTH 9.00 - 15.00 M., 15.00 M. SPAN, 8.00 M. < HEIGHT < 15.00 M.	PC-212
273	ROADWAY WIDTH 9.00 - 15.00 M., 20.00 M. SPAN, 8.00 M. < HEIGHT < 15.00 M.	PC-213
274	ROADWAY WIDTH 9.00 - 15.00 M., 15.00 M. SPAN, 8.00 M. < HEIGHT < 15.00 M.	PC-214
275	ROADWAY WIDTH 9.00 - 15.00 M., 20.00 M. SPAN, 8.00 M. < HEIGHT < 15.00 M.	PC-215
276	ROADWAY WIDTH 13.00 - 15.00 M., 15.00 M. SPAN, HEIGHT < 15.00 M.	PC-216
277	ROADWAY WIDTH 13.00 - 15.00 M., 20.00 M. SPAN, HEIGHT < 15.00 M.	PC-217
278/R1	ROADWAY WIDTH 9.00 - 15.00 M., 15.00 M. AND 20.00 M. SPAN, HEIGHT < 5.50 M.	PC-218
279	ROADWAY WIDTH 9.00 - 15.00 M., 15.00 M. SPAN, 8.00 M. < HEIGHT < 15.00 M.	PC-219
280	ROADWAY WIDTH 9.00 - 15.00 M., 20.00 M. SPAN, 8.00 M. < HEIGHT < 15.00 M.	PC-220
281	ROADWAY WIDTH 9.00 - 15.00 M., 15.00 M. AND 20.00 M. SPAN, HEIGHT < 15.00 M.	PC-221
282/R1	ROADWAY WIDTH 9.00 - 15.00 M., 15.00 M. AND 20.00 M. SPAN, HEIGHT < 5.50 M.	PC-223
283/R1	ROADWAY WIDTH 9.00 - 15.00 M., 15.00 M. SPAN, 8.00 M. < HEIGHT < 15.00 M.	PC-224
284/R1	ROADWAY WIDTH 9.00 - 15.00 M., 20.00 M. SPAN, 8.00 M. < HEIGHT < 15.00 M.	PC-225
285/R1	ROADWAY WIDTH 9.00 - 15.00 M., 15.00 M. AND 20.00 M. SPAN, HEIGHT < 15.00 M.	PC-226
286/R1	ROADWAY WIDTH 9.00 - 12.00 M., 15.00 M. AND 20.00 M. SPAN, HEIGHT < 15.00 M.	PC-227
287	ROADWAY WIDTH 13.00 - 15.00 M., 15.00 M. AND 20.00 M. SPAN, HEIGHT < 15.00 M.	PC-228

SHEET NO.	TITLE	DRAWING NO.
288/R1	ABUTMENT WITH SIDEWALK (FOR BOX BEAM)	PC-228
SECTION 2)	BRIDGE ACCESSORIES	
289/R1	TRAFFIC AND PEDESTRIAN BARRIERS	BR-101
290	REINFORCEMENT DETAILS	BR-102
291	PRECAST FIN AND RAILING DETAILS	SN-201
292	SPECIAL BRIDGE NAME SIGN	SN-202
293	GENERAL BRIDGE NAME SIGN	SN-203
294	BRIDGE INFORMATION SIGN & BENCH MARK	AP-101
295	0° - 25° SKEW REINFORCEMENT AND POROUS BACKFILL DETAILS	AP-102
296	26° - 45° SKEW REINFORCEMENT AND POROUS BACKFILL DETAILS	BU-101
297/R1	PILE ARRANGEMENT, SECTION AND DETAILS	BU-102
298	REINFORCEMENT AND DETAILS	BU-103
299	PILE ARRANGEMENT AND DETAILS	BU-104
300	R.C. RETAINING WALL DETAILS	BP-101
301	INSTALLATION OF ELASTOMERIC BEARING PAD AND BUFFER, FULL JOINT DETAILS	BP-102
302	NATURAL RUBBER SPECIFICATIONS	BP-103
303	CHLOROPRENE (NEOPRENE) RUBBER SPECIFICATIONS	EJ-101
304	SPECIFICATIONS	EJ-102
305	CONCRETE BRIDGE SURFACE	EJ-103
306/R1	ASPHALT BRIDGE SURFACE	PL-001
307	0.40 x 0.40 M. PILE CAPACITY AND REINFORCEMENT DETAILS	PL-101
308	0.625 x 0.625 M. PILE CAPACITY AND REINFORCEMENT DETAILS	PL-102
309	0.85 x 0.85 M. PILE CAPACITY AND REINFORCEMENT DETAILS	PL-103
310	0.40 x 0.40 M. PILE CAPACITY AND REINFORCEMENT DETAILS	PL-201
311	0.625 x 0.625 M. PILE CAPACITY AND REINFORCEMENT DETAILS	PL-202
312	0.85 x 0.85 M. PILE CAPACITY AND REINFORCEMENT DETAILS	PL-203
313	0.50 M. PILE CAPACITY AND REINFORCEMENT DETAILS	PL-301
314	0.60 M. PILE CAPACITY AND REINFORCEMENT DETAILS	PL-302
315	0.80 M. PILE CAPACITY AND REINFORCEMENT DETAILS	PL-303
316	1.00 M. PILE CAPACITY AND REINFORCEMENT DETAILS	PL-304
SECTION 3)	REINFORCED CONCRETE BOX CULVERT	
317	RIGID FRAME R.C. BOX CULVERT, PLAN ELEVATION AND SECTIONS	BC-101
318	RIGID FRAME R.C. BOX CULVERT, TABLE OF REINFORCEMENT	BC-102
319	SIMPLE SPAN R.C. BOX CULVERT, PLAN ELEVATION AND SECTION	BC-103
320	DIMENSION REINFORCEMENT AND DETAILS	BC-104
321	FILL DEPTH ≤ 0.60 M. PLAN, ELEVATION AND SECTION	BC-105
322	FILL DEPTH ≤ 0.60 M. REINFORCEMENT DETAIL	BC-106
323	FILL DEPTH > 0.60 M. PLAN, ELEVATION AND SECTION	BC-107
324	FILL DEPTH > 0.60 M. REINFORCEMENT DETAIL	BC-108
325	CONNECTION DETAIL	BC-109
SECTION 4)	RETAINING WALL	
326	TYPE 1 AND 2	RT-101
327	TYPE 3A	RT-102
328	TYPE 3B	RT-103
329	TYPE 3B, PILE DETAILS	RT-104
330	TYPE 4	RT-105
331	TYPE 5 (H ≤ 3.00 M.)	RT-106
332	TYPE 5 (3.00 < H ≤ 6.00 M.)	RT-107
333	TYPE 5, PILE DETAILS	RT-108

(นายเชษฐ สืบปวงค์)
 ผู้อำนวยการสำนักงานหลวงที่ ๑๐ (นครราชสีมา)
 อนุมัติราชการแทน อธิบดีกรมทางหลวง

๑ 2-01
 กรมทางหลวง
 ส่วนที่ ๒ ราชการและเอกชน
 สำนักงานโครงการพิเศษ
 แผนกวิศวกรรมจราจร
 ถนน ขุขันธ์ - ใต้ถลิ่ง
 ก.ม. 192+000 ถึง ก.ม. 192+500

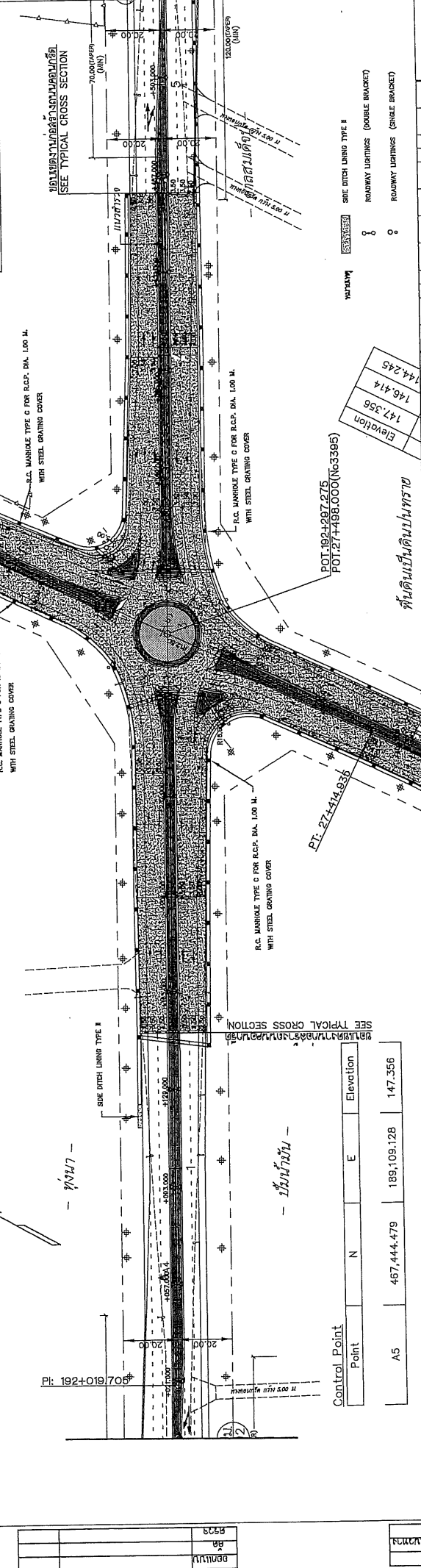

Stationing	Point	N	E	Elevation	Remarks
192+000	A5	467,444.479	189,109.128	147.356	
192+100					
192+200					
192+300					
192+400					
192+500					
148.559					
146.500					
146.662					
145.766					
146.912					
146.929					
146.916					
147.125					
147.345					
147.027					
147.225					
147.338					
147.326					
147.235					
147.571					
147.171					
147.664					
147.224					
147.632					
147.502					
147.425					
147.538					
147.235					
147.711					
147.423					
147.086					
147.782					
147.489					
147.555					
147.198					
147.814					
147.383					
147.702					
148.007					
148.116					
148.073					
149.240					
149.073					
149.201					
149.695					
149.483					
149.516					
149.789					
149.796					
149.754					
149.212					
149.932					
142					
144					
146					
148					
150					
152					
154					

- หมายเหตุ
 1. ขอบการก่อสร้างตามแบบที่แนบมา
 2. วัสดุที่ใช้ก่อสร้างให้ตรงตามแบบที่แนบมา
 3. วัสดุที่ใช้ก่อสร้างให้ตรงตามแบบที่แนบมา
 4. วัสดุที่ใช้ก่อสร้างให้ตรงตามแบบที่แนบมา

(นางประไพ ศรีประจักษ์)
 ผู้อำนวยการสำนักงานโครงการพิเศษ (นครราชสีมา)
 ปฏิบัติราชการแทน อธิบดีกรมทางหลวง

144.245
 146.474
 147.336
 Elevation

ด. คลองหาค อ. คลองหาค จ. สระแก้ว
ภูมิประเทศ เป็นที่ราบ

ส่วนสำรวจและออกแบบ
สำนักงานวิศวกรรมจราจร
ถนน ทุ่งกบปกร - ไร่ค่อม
ร.ร. 192+500 ถึง ร.ร. 192+600

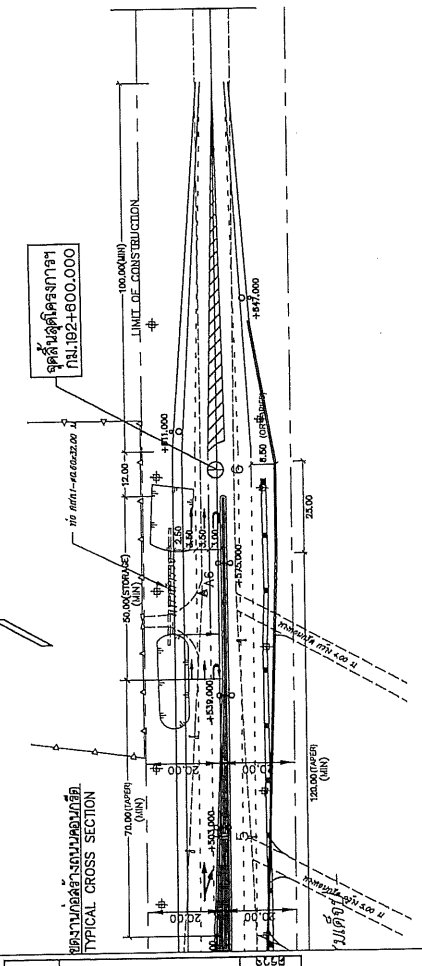

(นายปรภร ศรีปวงค์)
ผู้อำนวยการสำนักงานทางหลวงที่ ๑๐ (นครราชสีมา)
ปฏิบัติราชการแทน อธิบดีกรมทางหลวง

ขนาดท่อ SIZE DITCH LINING TYPE II
 ROADWAY LIGHTINGS (DOUBLE BRACKET)
 ROADWAY LIGHTINGS (SINGLE BRACKET)

พื้นที่เป็นดินปนทราย

Station	156	154	152	150	148	146	144	ก่อสร้าง	หลังทาง	ดินเดิม
156										156
154										154
152										152
150										150
148										148
146										146
144										144
ก่อสร้าง										ก่อสร้าง
หลังทาง										หลังทาง
ดินเดิม										ดินเดิม
192+500	149.718	149.932	149.754	149.997	150.068	149.791	150.012	149.962	148.405	149.997
192+600	148.997	149.837	149.798	148.991	149.619	148.991	149.569	149.962	148.405	149.997
192+700										192+700
192+800										192+800
192+900										192+900
193+000										193+000

พื้นที่เป็นดินปนทราย

ระดับเดิม (ขยับ offset 2L 15.00 m.)

จุดสิ้นสุดโครงการ
ร.ร. 192+800.000

พื้นที่เป็นดินปนทราย
(SEE TYPICAL CROSS SECTION)

วันที่ 18/6/67
วันที่ 18/6/67
วันที่ 18/6/67

วันที่ 18/6/67
วันที่ 18/6/67
วันที่ 18/6/67

