



ประกาศกรมทางหลวง โดย แขวงทางหลวงอำนาจเจริญ
เรื่อง ประกวดราคาจ้างก่อสร้างแผนรายประมาณการ ประจำปีงบประมาณ พ.ศ. ๒๕๖๙
การพัฒนาทางหลวงเพื่อสนับสนุนระบบคมนาคมและโลจิสติกส์ รหัสงาน ๑๑๑๐๐ กิจกรรมก่อสร้าง
ทางหลวงผ่านชุมชนเพื่อคนทุกกลุ่ม ทางหลวงหมายเลข ๒๐๕๐ ตอน ตระการพืชผล - ห้วยยาง
ระหว่าง กม.๔๘+๙๙๕ - กม.๔๙+๕๖๐ ปริมาณงาน ๑ แห่ง
ด้วยวิธีประกวดราคาอิเล็กทรอนิกส์ (e-bidding)

กรมทางหลวง โดย แขวงทางหลวงอำนาจเจริญ มีความประสงค์จะประกวดราคาจ้างก่อสร้าง
แผนรายประมาณการ ประจำปีงบประมาณ พ.ศ. ๒๕๖๙ การพัฒนาทางหลวงเพื่อสนับสนุนระบบคมนาคม
และโลจิสติกส์ รหัสงาน ๑๑๑๐๐ กิจกรรมก่อสร้างทางหลวงผ่านชุมชนเพื่อคนทุกกลุ่ม ทางหลวงหมายเลข
๒๐๕๐ ตอน ตระการพืชผล - ห้วยยาง ระหว่าง กม.๔๘+๙๙๕ - กม.๔๙+๕๖๐ ปริมาณงาน ๑ แห่ง ด้วยวิธี
ประกวดราคาอิเล็กทรอนิกส์ (e-bidding) ราคากลางของงานจ้างก่อสร้าง ในการประกวดราคาครั้งนี้ เป็นเงิน
ทั้งสิ้น ๒๔,๘๑๙,๗๒๖.๐๐ บาท (ยี่สิบสี่ล้านแปดแสนหนึ่งหมื่นเก้าพันเจ็ดร้อยยี่สิบหกบาทถ้วน) จำนวน ๑
รายการ

ผู้ยื่นข้อเสนอต้องยื่นข้อเสนอโดยแสดงหลักฐานถึงขีดความสามารถและความพร้อมที่มีอยู่ใน
วันยื่นข้อเสนอ โดยมีรายละเอียดดังนี้

๑. ผู้ยื่นข้อเสนอจะต้องมีคุณสมบัติให้เป็นที่ไปตามเอกสารประกวดราคาอิเล็กทรอนิกส์กำหนด
๒. ผู้ยื่นข้อเสนอต้องเสนอราคาทางระบบจัดซื้อจัดจ้างภาครัฐด้วยอิเล็กทรอนิกส์ในวันที่ ๑๗
ธันวาคม ๒๕๖๘ ระหว่างเวลา ๑๓.๐๐ น. ถึง ๑๖.๐๐ น. ซึ่งสามารถจัดเตรียมเอกสารข้อเสนอได้ตั้งแต่วันที่
ประกาศจนถึงวันเสนอราคา

๓. ผู้สนใจสามารถดูรายละเอียดและดาวน์โหลดเอกสารประกวดราคาอิเล็กทรอนิกส์เลขที่
คค ๐๖๐๕๕/พ.๑/๒๖/๒๕๖๘ ลงวันที่ ๑๑ ธันวาคม พ.ศ. ๒๕๖๘ ผ่านทางระบบจัดซื้อจัดจ้างภาครัฐ
ด้วยอิเล็กทรอนิกส์ ได้ตั้งแต่วันที่ประกาศจนถึงวันเสนอราคา ได้ที่เว็บไซต์ www.doh.go.th หรือ www.gprocurement.go.th ทั้งนี้ หากต้องการทราบรายละเอียดเพิ่มเติมเกี่ยวกับแบบรูปและรายการละเอียด โปรด
สอบถามมายัง กรมทางหลวง โดย แขวงทางหลวงอำนาจเจริญ ผ่านทางไปรษณีย์อิเล็กทรอนิกส์
doh0741@doh.go.th หรือช่องทางตามที่กรมบัญชีกลางกำหนด ภายในวันที่ ๑๒ ธันวาคม ๒๕๖๘ ในเวลา

ราชการ โดยกรมทางหลวง โดย แขวงทางหลวงอำนาจเจริญ จะชี้แจงรายละเอียดดังกล่าวผ่านทางเว็บไซต์ www.doh.go.th และ www.gprocurement.go.th ในวันที่ ๑๒ ธันวาคม ๒๕๖๘

- งานตามประกาศประกวดราคาจ้างด้วยวิธีประกวดราคาอิเล็กทรอนิกส์ (e-bidding) นี้
- ได้รับจัดสรรเงินงบประมาณรายจ่ายประจำปี.๒๕๖๙.....แล้ว
 - ยังไม่ได้รับจัดสรรเงินงบประมาณรายจ่ายประจำปี พ.ศ.-.....

อนึ่ง การจัดซื้อหรือการจัดจ้างครั้งนี้ จะมีการลงนามในสัญญาหรือข้อตกลงเป็นหนังสือได้ต่อเมื่อพระราชบัญญัติงบประมาณรายจ่ายประจำปีงบประมาณ พ.ศ. ๒๕๖๙ มีผลใช้บังคับและได้รับจัดสรรเงินงบประมาณรายจ่ายประจำปีงบประมาณ พ.ศ. ๒๕๖๙ จากสำนักงบประมาณแล้วสำหรับกรณีที่ไม่ได้รับการจัดสรรงบประมาณรายจ่ายเพื่อการจัดซื้อหรือการจัดจ้างในครั้งดังกล่าว หน่วยงานของรัฐสามารถยกเลิกการจัดซื้อหรือการจัดจ้างได้

ประกาศ ณ วันที่ ๑๑ ธันวาคม พ.ศ. ๒๕๖๘

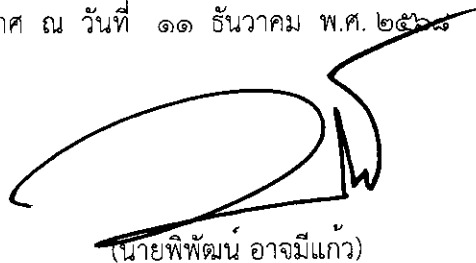

(นายพิพัฒน์ อัจฉริยะ)

ผู้อำนวยการแขวงทางหลวงอำนาจเจริญ
ปฏิบัติราชการแทน อธิบดีกรมทางหลวง

หมายเหตุ ผู้ประกอบการสามารถจัดเตรียมเอกสารประกอบการเสนอราคา (เอกสารส่วนที่ ๑ และเอกสารส่วนที่ ๒) ในระบบ e-GP ได้ตั้งแต่วันที่ซื้อเอกสารจนถึงวันเสนอราคา

*เอกสารแนบท้ายเอกสารประกวดราคา แบบรูปรายการละเอียด ให้ผู้ยื่นข้อเสนอ สามารถดาวน์โหลดได้ที่เว็บไซต์ www.doh.go.th ดังนี้

- (๑) รายการละเอียดและข้อกำหนดการก่อสร้างทางหลวง เล่มที่ ๑ และเล่มที่ ๒
- (๒) รายละเอียดและข้อกำหนดการจัดทำเครื่องหมายจราจรบนผิวทางฉบับกรกฎาคม ๒๕๕๑
- (๓) ข้อกำหนดและมาตรฐานทั่วไป งานติดตั้งไฟฟ้าแสงสว่างบนทางหลวง ฉบับปี พ.ศ. ๒๕๒๒
- (๔) ข้อกำหนดและมาตรฐานทั่วไป งานติดตั้งไฟสัญญาณจราจรและไฟกระพริบบนทางหลวง ฉบับปี พ.ศ. ๒๕๒๓
- (๕) คู่มือเครื่องหมายควบคุมการจราจรในการก่อสร้างบูรณะและบำรุงรักษา ฉบับปี พ.ศ. ๒๕๖๑
- (๖) คู่มือควบคุมงานก่อสร้างสะพานและท่อเหลี่ยม ค.ส.ล.
- (๗) รายละเอียดและหลักเกณฑ์งานบริหารการจราจรในระหว่างการก่อสร้าง
- (๘) ข้อกำหนดพิเศษ
- (๙) STANDARD DRAWING



เอกสารประกวดราคาจ้างก่อสร้างด้วยวิธีประกวดราคาอิเล็กทรอนิกส์ (e-bidding)

เลขที่ คค ๐๖๐๕๕/พ.๑/๒๖/๒๕๖๙

การจ้างก่อสร้างแผนรายประมาณการ ประจำปีงบประมาณ พ.ศ. ๒๕๖๙ การพัฒนาทางหลวงเพื่อสนับสนุนระบบคมนาคมและโลจิสติกส์ รหัสงาน ๑๑๑๐๐ กิจกรรมก่อสร้างทางหลวงผ่านชุมชนเพื่อคนทุกกลุ่ม ทางหลวงหมายเลข ๒๐๕๐ ตอน ตระการพืชผล - ห้วยยาง ระหว่าง กม.๔๘+๙๙๕ - กม.๔๙+๕๖๐

ปริมาณงาน ๑ แห่ง

ตามประกาศ กรมทางหลวง โดย แขวงทางหลวงอำนาจเจริญ

ลงวันที่ ๑๑ ธันวาคม ๒๕๖๘

กรมทางหลวง โดย แขวงทางหลวงอำนาจเจริญ ซึ่งต่อไปนี้เรียกว่า "กรม" มีความประสงค์จะประกวดราคาจ้างก่อสร้างแผนรายประมาณการ ประจำปีงบประมาณ พ.ศ. ๒๕๖๙ การพัฒนาทางหลวงเพื่อสนับสนุนระบบคมนาคมและโลจิสติกส์ รหัสงาน ๑๑๑๐๐ กิจกรรมก่อสร้างทางหลวงผ่านชุมชนเพื่อคนทุกกลุ่ม ทางหลวงหมายเลข ๒๐๕๐ ตอน ตระการพืชผล - ห้วยยาง ระหว่าง กม.๔๘+๙๙๕ - กม.๔๙+๕๖๐ ปริมาณงาน ๑ แห่ง ด้วยวิธีประกวดราคาอิเล็กทรอนิกส์ (e-bidding) ตามรายการ ดังนี้

แผนรายประมาณการ ประจำปี	จำนวน	๑	แห่ง
งบประมาณ พ.ศ. ๒๕๖๙ การพัฒนาทางหลวงเพื่อสนับสนุนระบบคมนาคมและโลจิสติกส์ รหัสงาน ๑๑๑๐๐ กิจกรรมก่อสร้างทางหลวงผ่านชุมชนเพื่อคนทุกกลุ่ม ทางหลวงหมายเลข ๒๐๕๐ ตอน ตระการพืชผล - ห้วยยาง			

โดยมีข้อแนะนำและข้อกำหนดดังต่อไปนี้

๑. เอกสารแนบท้ายเอกสารประกวดราคาอิเล็กทรอนิกส์

- ๑.๑ แบบรูปและรายการละเอียด และขอบเขตของงาน
- ๑.๒ แบบใบเสนอราคาที่กำหนดไว้ในระบบจัดซื้อจัดจ้างภาครัฐด้วยอิเล็กทรอนิกส์
- ๑.๓ แบบสัญญาจ้างก่อสร้าง
- ๑.๔ แบบหนังสือค้ำประกัน

(๑) หลักประกันการเสนอราคา

- (๒) หลักประกันสัญญา
- (๓) หลักประกันการรับเงินค่าจ้างล่วงหน้า
- (๔) หลักประกันผลงาน

๑.๕ สูตรการปรับราคา

๑.๖ บทนิยาม

- (๑) ผู้ที่มีผลประโยชน์ร่วมกัน
- (๒) การขัดขวางการแข่งขันอย่างเป็นธรรม
- (๓) ผลงาน

๑.๗ แบบบัญชีเอกสารที่กำหนดไว้ในระบบจัดซื้อจัดจ้างภาครัฐด้วยอิเล็กทรอนิกส์

- (๑) บัญชีเอกสารส่วนที่ ๑
- (๒) บัญชีเอกสารส่วนที่ ๒

๑.๘ รายละเอียดการคำนวณราคากลางงานก่อสร้างตาม BOQ (Bill of Quantities)

๑.๙ แผนการทำงาน

๑.๑๐ แผนการใช้วัสดุที่ผลิตภายในประเทศและแผนการใช้เหล็กที่ผลิตภายใน

ประเทศ

๑.๑๑ ใบแจ้งการชำระเงิน สำหรับหลักประกันการเสนอราคา

๑.๑๒ แนวทางการพิจารณาขยายอายุสัญญา หรือการงดหรือลดค่าปรับงานจ้างเหมา

ของกรมทางหลวง (ฉบับสิงหาคม ๒๕๖๑)

๑.๑๓ รายการงานที่ผู้รับจ้างต้องรับผิดชอบในความชำรุดบกพร่องของงานจ้างหรือ

ความเสียหายภายในกำหนดเวลา

๑.๑๔ เรื่อง การจ้างช่วง

๑.๑๕ เงื่อนไขการเสนอแผนการทำงาน

๑.๑๖ เงื่อนไขการจ่ายค่างานผิวทาง

๑.๑๗ หนังสือแจ้งยืนยันการให้ความยินยอมให้ใช้ผลิตภัณฑ์ของโรงงานผสม

แอสฟัลต์คอนกรีต

๑.๑๘ แบบแสดงแผนที่ที่ตั้งโรงงานผสมแอสฟัลต์คอนกรีตและเส้นทางขนส่งจาก

โรงงานถึงกึ่งกลางของโครงการก่อสร้าง

๑.๑๙ รายละเอียดบัญชีรายการก่อสร้างและเงื่อนไขในการปฏิบัติงาน

๑.๒๐ แบบใบแจ้งปริมาณงานและราคา

๑.๒๑ แบบก่อสร้าง

๒. คุณสมบัติของผู้ยื่นขอเสนอ

๒.๑ มีความสามารถตามกฎหมาย

๒.๒ ไม่เป็นบุคคลล้มละลาย

๒.๓ ไม่อยู่ระหว่างเลิกกิจการ

๒.๔ ไม่เป็นบุคคลซึ่งอยู่ระหว่างถูกระงับการยื่นข้อเสนอหรือทำสัญญากับหน่วยงานของรัฐไว้ชั่วคราว เนื่องจากเป็นผู้ที่ไม่ผ่านเกณฑ์การประเมินผลการปฏิบัติงานของผู้ประกอบการตามระเบียบที่รัฐมนตรีว่าการกระทรวงการคลังกำหนดตามที่ประกาศเผยแพร่ในระบบเครือข่ายสารสนเทศของกรมบัญชีกลาง

๒.๕ ไม่เป็นบุคคลซึ่งถูกระงับชื่อไว้ในบัญชีรายชื่อผู้ทำงานและได้แจ้งเวียนชื่อให้เป็นผู้ทำงานของหน่วยงานของรัฐในระบบเครือข่ายสารสนเทศของกรมบัญชีกลาง ซึ่งรวมถึงนิติบุคคลที่ผู้ทำงานเป็นหุ้นส่วนผู้จัดการ กรรมการผู้จัดการ ผู้บริหาร ผู้มีอำนาจในการดำเนินงานในกิจการของนิติบุคคลนั้นด้วย

๒.๖ มีคุณสมบัติและไม่มีลักษณะต้องห้ามตามที่คณะกรรมการนโยบายการจัดซื้อจัดจ้าง และการบริหารพัสดุภาครัฐกำหนดในราชกิจจานุเบกษา

๒.๗ เป็นนิติบุคคลผู้มีอาชีพรับจ้างงานก่อสร้างที่ประกวดราคาอิเล็กทรอนิกส์ดังกล่าว

๒.๘ ไม่เป็นผู้มีผลประโยชน์ร่วมกันกับผู้ยื่นข้อเสนอรายอื่นที่เข้ายื่นข้อเสนอให้แก่ กรม วน วนประกาศประกวดราคาอิเล็กทรอนิกส์ หรือไม่เป็นผู้กระทำการอันเป็นการขัดขวาง การแข่งขันอย่างเป็นธรรมในการประกวดราคาอิเล็กทรอนิกส์ครั้งนี้

๒.๙ ไม่เป็นผู้ได้รับเอกสิทธิ์หรือความคุ้มกัน ซึ่งอาจปฏิเสธไม่ยอมขึ้นศาลไทย เว้นแต่รัฐบาล ของผู้ยื่นข้อเสนอได้มีคำสั่งให้สละเอกสิทธิ์และความคุ้มกันเช่นนั้น

๒.๑๐ เป็นผู้ประกอบการที่ขึ้นทะเบียนงานก่อสร้างสาขางานก่อสร้างทาง ไม่น้อยกว่าชั้น ๔ ประเภทคุณลักษณะเฉพาะอื่นๆ ไว้กับกรมบัญชีกลาง

๒.๑๑ ผู้ยื่นข้อเสนอที่ยื่นข้อเสนอในรูปแบบของ "กิจการร่วมค้า" ต้องมีคุณสมบัติดังนี้

(๑) การกำหนดสัดส่วนในการเข้าร่วมค้าของคู่สัญญา

กรณีที่ข้อตกลงฯ กำหนดให้ผู้เข้าร่วมค้ารายใดรายหนึ่งเป็นผู้เข้าร่วมค้าหลักข้อตกลงฯ จะต้องมีการกำหนดสัดส่วนหน้าที่ และความรับผิดชอบในปริมาณงาน สิ่งของ หรือมูลค่าตามสัญญาของผู้เข้าร่วมค้าหลักมากกว่าผู้เข้าร่วมค้ารายอื่นทุกราย

(๒) กรณีที่ข้อตกลงฯ กำหนดให้ผู้เข้าร่วมค้ารายใดรายหนึ่งเป็นผู้เข้าร่วมค้าหลักกิจการร่วมค่านั้นต้องใช้ผลงานของผู้เข้าร่วมค้าหลักรายเดียวเป็นผลงานของกิจการร่วมค้าที่ยื่นข้อเสนอ สำหรับข้อตกลงฯ ที่ไม่ได้กำหนดให้ผู้เข้าร่วมค้ารายใดเป็นผู้เข้าร่วมค้าหลักผู้เข้าร่วมค้าทุกรายจะต้องมีคุณสมบัติครบถ้วนตามเงื่อนไขที่กำหนดไว้ในเอกสารเชิญชวน

(๓) งานก่อสร้างที่ขึ้นทะเบียนไว้กับกรมบัญชีกลางตามสาขางานก่อสร้างที่คณะกรรมการราคากลางและขึ้นทะเบียนผู้ประกอบการกำหนด

กรณีที่ข้อตกลงฯ กำหนดให้ผู้เข้าร่วมค้ารายใดรายหนึ่งเป็นผู้เข้าร่วมค้าหลักผู้เข้าร่วมค้าหลักจะต้อง เป็นผู้ประกอบการที่ขึ้นทะเบียนงานก่อสร้างสาขางานก่อสร้างทาง ไม่น้อยกว่าชั้น ๔ ประเภทคุณลักษณะเฉพาะอื่นๆ ไว้กับกรมบัญชีกลาง ในส่วนของผู้เข้าร่วมค้าที่ไม่ใช่ผู้เข้าร่วมค้าหลักจะเป็นผู้ประกอบการที่ขึ้นทะเบียนในสาขางานก่อสร้างไว้กับกรมบัญชีกลางหรือไม่ก็ได้

สำหรับข้อตกลงฯ ที่ไม่ได้กำหนดให้ผู้เข้าร่วมค้ารายใดเป็นผู้เข้าร่วมค้าหลักผู้
เข้าร่วมค้าทุกรายจะต้องมีคุณสมบัติครบถ้วนตามเงื่อนไขที่กำหนดไว้ในเอกสารเชิญชวน

(๔) การยื่นข้อเสนอของกิจการร่วมค้า

(๔.๑) กรณีที่ข้อตกลงฯ กำหนดให้มีการมอบหมายแบบข้อตกลงคุณธรรมผู้
เข้าร่วมค้ารายใดรายหนึ่ง เป็นผู้ยื่นข้อเสนอในนามกิจการร่วมค้า การยื่นข้อเสนอดังกล่าวต้องมีหนังสือ
มอบอำนาจ

สำหรับข้อตกลงฯ ที่ไม่ได้กำหนดให้ผู้เข้าร่วมค้ารายใดเป็นผู้ยื่นข้อเสนอ
ผู้เข้าร่วมค้าทุกรายจะต้องลงลายมือชื่อในหนังสือมอบอำนาจให้ผู้เข้าร่วมค้ารายใดรายหนึ่งเป็นผู้ยื่นข้อเสนอใน
นามกิจการร่วมค้า

(๔.๒) การยื่นข้อเสนอด้วยวิธีประกวดราคาอิเล็กทรอนิกส์ (e - bidding) ให้ผู้
เข้าร่วมค้าที่ได้รับมอบหมายหรือมอบอำนาจตามข้อ (๔.๑) ดำเนินการซื้อเอกสารประกวดราคาอิเล็กทรอนิกส์
กรณีที่มีการจำหน่ายเอกสารซื้อหรือจ้าง

๒.๑๒ ผู้ยื่นข้อเสนอต้องลงทะเบียนที่มีข้อมูลถูกต้องครบถ้วนในระบบจัดซื้อจัดจ้างภาค
รัฐด้วย อิเล็กทรอนิกส์ (Electronic Government Procurement : e-GP) ของกรมบัญชีกลาง

๒.๑๓ ผู้ยื่นข้อเสนอต้องมีมูลค่าสุทธิของกิจการ ดังนี้

๑. กรณีผู้ยื่นข้อเสนอเป็นนิติบุคคลที่จัดตั้งขึ้นตามกฎหมายไทยหรือต่างประเทศ
ซึ่งได้จดทะเบียนเกินกว่า ๑ ปี ต้องมีมูลค่าสุทธิของกิจการ จากผลต่างระหว่างสินทรัพย์สุทธิหักด้วยหนี้สิน
สุทธิ ที่ปรากฏในงบแสดงฐานะการเงินที่มีการตรวจรับรองแล้ว ซึ่งจะต้องแสดงค่าเป็นบวก ๑ ปีสุดท้ายก่อนวัน
ยื่นข้อเสนอ งบแสดงฐานะการเงิน ๑ ปีสุดท้ายก่อนวันยื่นข้อเสนอ หมายถึง งบแสดงฐานะการเงินย้อนไปก่อน
วันที่หน่วยงานของรัฐกำหนดให้เป็นวันยื่นข้อเสนอ ๑ ปีปฏิทิน เว้นแต่กรณีนิติบุคคลที่จัดตั้งขึ้นตามกฎหมาย
ไทย หากวันยื่นข้อเสนอเป็นช่วงระยะเวลาที่กรมพัฒนาธุรกิจการค้ากำหนดให้นิติบุคคลยื่นงบแสดงฐานะ
การเงินกับกรมพัฒนาธุรกิจการค้า ซึ่งจะอยู่ในช่วงเดือนมกราคม - เดือนพฤษภาคม ของทุกปี โดยนิติบุคคลที่
เป็นผู้ยื่นข้อเสนอ นั้นยังอยู่ในช่วงของการยื่นงบแสดงฐานะการเงินกับกรมพัฒนาธุรกิจการค้า คือ ช่วงเดือน
มกราคม - เดือนพฤษภาคม กรณีนี้ให้สามารถยื่นงบแสดงฐานะการเงินย้อนไปอีก ๑ ปี ได้

๒. กรณีผู้ยื่นข้อเสนอเป็นนิติบุคคลที่จัดตั้งขึ้นตามกฎหมายไทย ซึ่งยังไม่มีกร
รายงาน งบแสดงฐานะการเงินกับกรมพัฒนาธุรกิจการค้า หรือกรณีผู้ยื่นข้อเสนอเป็นนิติบุคคลที่จัดตั้งขึ้นตาม
กฎหมายต่างประเทศซึ่งยังไม่มีกรรายงานงบแสดงฐานะการเงิน ให้พิจารณาการกำหนดมูลค่าของ
ทุนจดทะเบียน โดยผู้ยื่นข้อเสนอจะต้องมีทุนจดทะเบียนที่เรียกชำระมูลค่าหุ้นแล้ว ณ วันที่ยื่นข้อเสนอ ดังนี้

(๑) มูลค่าการจัดซื้อจัดจ้างไม่เกิน ๑ ล้านบาท ไม่ต้องกำหนดทุนจดทะเบียน

(๒) มูลค่าการจัดซื้อจัดจ้างเกิน ๑ ล้านบาท แต่ไม่เกิน ๕ ล้านบาท

ต้องมีทุนจดทะเบียนไม่ต่ำกว่า ๑ ล้านบาท

(๓) มูลค่าการจัดซื้อจัดจ้างเกิน ๕ ล้านบาท แต่ไม่เกิน ๑๐ ล้านบาท

ต้องมีทุนจดทะเบียนไม่ต่ำกว่า ๒ ล้านบาท ผู้ยื่นข้อเสนอต้องมีมูลค่าสุทธิของกิจการ ดังนี้

(๔) มูลค่าการจัดซื้อจัดจ้างเกิน ๑๐ ล้านบาท แต่ไม่เกิน ๒๐ ล้านบาท
ต้องมีทุนจดทะเบียนไม่ต่ำกว่า ๓ ล้านบาท

(๕) มูลค่าการจัดซื้อจัดจ้างเกิน ๒๐ ล้านบาท แต่ไม่เกิน ๖๐ ล้านบาท
ต้องมีทุนจดทะเบียนไม่ต่ำกว่า ๘ ล้านบาท

(๖) มูลค่าการจัดซื้อจัดจ้างเกิน ๖๐ ล้านบาท แต่ไม่เกิน ๑๕๐ ล้านบาท
ต้องมีทุนจดทะเบียนไม่ต่ำกว่า ๒๐ ล้านบาท

(๗) มูลค่าการจัดซื้อจัดจ้างเกิน ๑๕๐ ล้านบาท แต่ไม่เกิน ๓๐๐ ล้านบาท
ต้องมีทุนจดทะเบียนไม่ต่ำกว่า ๖๐ ล้านบาท

(๘) มูลค่าการจัดซื้อจัดจ้างเกิน ๓๐๐ ล้านบาท แต่ไม่เกิน ๕๐๐ ล้านบาท
ต้องมีทุนจดทะเบียนไม่ต่ำกว่า ๑๐๐ ล้านบาท

(๙) มูลค่าการจัดซื้อจัดจ้างเกิน ๕๐๐ ล้านบาทขึ้นไป ต้องมีทุนจดทะเบียน
ไม่ต่ำกว่า ๒๐๐ ล้านบาท

๓. สำหรับการจัดซื้อจัดจ้างครั้งหนึ่งที่มีวงเงินเกิน ๕๐๐,๐๐๐ บาทขึ้นไป กรณีผู้
ยื่นข้อเสนอเป็นบุคคลธรรมดา ให้พิจารณาจากหนังสือรับรองบัญชีเงินฝาก ไม่เกิน ๙๐ วันก่อนวันยื่นข้อเสนอ
โดยต้องมีเงินฝากคงเหลือในบัญชีธนาคารเป็นมูลค่า ๑ ใน ๔ ของมูลค่างบประมาณของโครงการหรือรายการที่
ยื่นข้อเสนอในแต่ละครั้ง และหากเป็นผู้ชนะการจัดซื้อจัดจ้างหรือเป็นผู้ได้รับการคัดเลือกจะต้องแสดงหนังสือ
รับรองบัญชีเงินฝากที่มีมูลค่าดังกล่าวอีกครั้งหนึ่งในวันลงนามในสัญญา

๔. กรณีที่ผู้ยื่นข้อเสนอไม่มีมูลค่าสุทธิของกิจการหรือทุนจดทะเบียน หรือมีแต่ไม่
เพียงพอที่จะเข้ายื่นข้อเสนอ สามารถดำเนินการได้ดังนี้

(๑) กรณีผู้ยื่นข้อเสนอเป็นนิติบุคคลที่จัดตั้งขึ้นตามกฎหมายไทย หรือ
บุคคลธรรมดาที่ถือสัญชาติไทย ผู้ยื่นข้อเสนอสามารถขอวงเงินสินเชื่อ โดยต้องมีวงเงินสินเชื่อ ๑ ใน ๔ ของ
มูลค่างบประมาณของโครงการหรือรายการที่ยื่นข้อเสนอในแต่ละครั้ง จะเป็นสินเชื่อที่ธนาคารภายในประเทศ
หรือบริษัทเงินทุนหรือบริษัทเงินทุนหลักทรัพย์ที่ได้รับอนุญาตให้ประกอบกิจการเงินทุนเพื่อการพาณิชย์ และ
ประกอบธุรกิจค้าประกันตามประกาศของธนาคารแห่งประเทศไทย ตามรายชื่อบริษัทเงินทุนที่ธนาคารแห่ง
ประเทศไทยแจ้งเวียนให้ทราบ โดยพิจารณาจากยอดเงินรวมของวงเงินสินเชื่อที่สำนักงานใหญ่รับรอง หรือที่
สำนักงานสาขารับรอง (กรณีได้รับมอบอำนาจจากสำนักงานใหญ่) ซึ่งออกให้แก่ผู้ยื่นข้อเสนอ นับถึงวันยื่นขอ
เสนอไม่เกิน ๙๐ วัน

(๒) กรณีผู้ยื่นข้อเสนอเป็นนิติบุคคลที่จัดตั้งขึ้นตามกฎหมายต่างประเทศ หรือ
บุคคลธรรมดาที่มีได้ถือสัญชาติไทย ผู้ยื่นข้อเสนอสามารถขอวงเงินสินเชื่อ โดยต้องมีวงเงินสินเชื่อ ๑ ใน ๔ ของ
มูลค่างบประมาณของโครงการหรือรายการที่ยื่นข้อเสนอในแต่ละครั้ง จะเป็นสินเชื่อที่ธนาคารภายในประเทศ
หรือบริษัทเงินทุนหรือบริษัทเงินทุนหลักทรัพย์ที่ได้รับอนุญาตให้ประกอบกิจการเงินทุนเพื่อการพาณิชย์ และ
ประกอบธุรกิจค้าประกันตามประกาศของธนาคารแห่งประเทศไทย ตามรายชื่อบริษัทเงินทุนที่ธนาคาร แห่ง
ประเทศไทยแจ้งเวียนให้ทราบ หรือเป็นสินเชื่อที่ธนาคารต่างประเทศหรือบริษัทเงินทุนหลักทรัพย์ที่ได้รับ

อนุญาตให้ประกอบกิจการเงินทุนเพื่อการพาณิชย์และประกอบธุรกิจค้าประกันตามประกาศของธนาคารกลางต่างประเทศนั้น ตามรายชื่อบริษัทที่ธนาคารกลางต่างประเทศนั้นแจ้งเวียนให้ทราบ โดยพิจารณาจากยอดเงินรวมของวงเงินสินเชื่อที่สำนักงานใหญ่รับรอง หรือที่สำนักงานสาขารับรอง (กรณีได้รับมอบอำนาจจากสำนักงานใหญ่) ซึ่งออกให้แก่ผู้ยื่นข้อเสนอ นับถึงวันยื่นข้อเสนอไม่เกิน ๙๐ วัน

๕. กรณีผู้ยื่นข้อเสนอเป็นนิติบุคคลที่จัดตั้งขึ้นตามกฎหมายต่างประเทศ หรือ บุคคลธรรมดาที่มีได้ถือสัญชาติไทยตามข้อ ๒ ข้อ ๓ และข้อ ๔ (๒) มูลค่าจะต้องเป็นไปตามอัตราแลกเปลี่ยนเงินตรา ตามประกาศที่ธนาคารแห่งประเทศไทยกำหนด ในช่วงระหว่างวันที่เผยแพร่ประกาศและเอกสารประกวดราคาในระบบจัดซื้อจัดจ้างภาครัฐด้วยอิเล็กทรอนิกส์ (e - GP) จนถึงวันเสนอราคา

ทั้งนี้ ผู้ยื่นข้อเสนอจะต้องยื่นเอกสารที่แสดงให้เห็นถึงข้อมูลเกี่ยวกับมูลค่าสุทธิของกิจการแล้วแต่กรณี ประกอบกับเอกสารดังกล่าวจะต้องผ่านการรับรองตามระเบียบกระทรวงการต่างประเทศว่าด้วยการรับรองเอกสาร พ.ศ. ๒๕๓๙ และที่แก้ไขเพิ่มเติม กำหนด โดยจะต้องยื่นเอกสารดังกล่าวในวันยื่นข้อเสนอ หากผู้ยื่นข้อเสนอได้มีการยื่นเอกสารดังกล่าวมาพร้อมกับการยื่นข้อเสนอให้ถือว่าผู้ยื่นข้อเสนอรายนั้นยื่นเอกสารไม่ครบถ้วนตามเงื่อนไขที่กำหนดไว้ในเอกสารประกวดราคา

๖. กรณีตาม ข้อ ๑ - ข้อ ๕ ไม่ใช่บังคับกรณีดังต่อไปนี้

(๖.๑) กรณีที่ผู้ยื่นข้อเสนอเป็นหน่วยงานของรัฐภายในประเทศ

(๖.๒) นิติบุคคลที่จัดตั้งขึ้นตามกฎหมายไทยที่อยู่ระหว่างการฟื้นฟูกิจการตาม

พระราชบัญญัติล้มละลาย พ.ศ. ๒๕๘๓ และที่แก้ไขเพิ่มเติม

(๖.๓) งานจ้างก่อสร้างที่กรมบัญชีกลางได้ขึ้นทะเบียนผู้ประกอบการงานก่อสร้างแล้ว และงานจ้างก่อสร้างที่หน่วยงานของรัฐที่ได้มีการจัดทำบัญชีผู้ประกอบการงานก่อสร้างที่มีคุณสมบัติเบื้องต้นไว้แล้วก่อนวันที่พระราชบัญญัติการจัดซื้อจัดจ้างฯ มีผลใช้บังคับ

(๖.๔) การจัดซื้อจัดจ้างตามมาตรา ๕๖ วรรคหนึ่ง (๒) (ข) และ (ค) แห่งพระราชบัญญัติการจัดซื้อจัดจ้างฯ

(๖.๕) การซื้อสิ่งทาสหรัพย์และการเช่าสิ่งทาสหรัพย์

(๖.๖) กรณีงานจ้างบริการหรืองานจ้างเหมาบริการกับบุคคลธรรมดา เช่น จ้างพนักงานขับรถ ครูชาวต่างชาติ พนักงานเก็บขยะ พนักงานบันทึกข้อมูล เป็นต้น

๒.๑๔ ผู้ยื่นข้อเสนอต้องไม่ขาดคุณสมบัติตามหลักเกณฑ์การพิจารณาคุณสมบัติผู้เสนอ มีสิทธิเสนอราคางานจ้างเหมาก่อสร้างบูรณะหรือบำรุงทางของกรมทางหลวง

๒.๑๕ ผู้ยื่นข้อเสนอต้องมีโรงงานผสมแอสฟัลต์คอนกรีต หรือ โรงงานผสมแอสฟัลต์คอนกรีตแบบ เคลื่อนที่ (Mobile Asphalt Concrete Plant) ที่อยู่ในสภาพพร้อมใช้งาน ซึ่งต้องเป็นโรงงานที่แจ้งเริ่ม ประกอบกิจการ แล้ว และต้องแนบสำเนาใบอนุญาตประกอบกิจการโรงงาน (แบบ ร.ง.๔) จากกรมโรงงาน อุตสาหกรรมของผู้ ยื่นข้อเสนอ ทั้งนี้ เอกสารดังกล่าวต้องไม่หมดอายุ ถูกยกเลิก ถูกสั่งพักใช้หรือเพิกถอนหรือ ผู้ยื่นข้อเสนอที่ขอ ใช้ผลิตภัณฑ์จากโรงงานผสมแอสฟัลต์คอนกรีตอื่น ต้องแสดงหลักฐาน ดังนี้

(ก) เอกสารยินยอมให้ใช้ผลิตภัณฑ์จากผู้ได้รับอนุญาตให้ประกอบกิจการโรงงานผสม

แอสฟัลต์ คอนกรีต ตามแบบเอกสารแนบท้ายเอกสารประกวดราคาอิเล็กทรอนิกส์ข้อ ๑.๑๗

(ข) สำเนาใบอนุญาตประกอบกิจการโรงงาน (แบบ ร.ง.๔) จากกรมโรงงานอุตสาหกรรมของผู้ให้ ความยินยอมให้ใช้ผลิตภัณฑ์จากโรงงานผสมแอสฟัลต์คอนกรีต ทั้งนี้เอกสารดังกล่าวต้องไม่หมดอายุ ถูก ยกเลิก ถูก สั่งพักใช้ หรือเพิกถอน

๒.๑๖ ผู้ยื่นข้อเสนอต้องแสดงแผนที่ที่ตั้งโรงงานผสมแอสฟัลต์คอนกรีต และเส้นทางขนส่งจากโรงงาน ผสม แอสฟัลต์ คอนกรีตถึงกึ่งกลางของโครงการก่อสร้างโดยระยะทางขนส่งจะต้องไม่เกิน ๑๐๐ กิโลเมตร ตามแบบ เอกสารแนบท้ายเอกสารประกวดราคาอิเล็กทรอนิกส์ ข้อ ๑.๑๘ เป็นไปตามบันทึกข้อความ ที่ สว./๔๕๐๖ ลงวันที่ ๒๕ พฤศจิกายน ๒๕๖๒ เรื่อง เสนอให้พิจารณาทบทวนมาตรฐานงาน ทาง (ทล.ม.) ให้เป็นไปในแนวทางเดียว

๓. หลักฐานการยื่นข้อเสนอ

ผู้ยื่นข้อเสนอจะต้องเสนอเอกสารหลักฐานยื่นมาพร้อมกับการเสนอราคาทางระบบจัดซื้อจัดจ้างภาครัฐด้วยอิเล็กทรอนิกส์ โดยแยกเป็น ๒ ส่วน คือ

๓.๑ ส่วนที่ ๑ อย่างน้อยต้องมีเอกสารดังต่อไปนี้

- (๑) ในกรณีผู้ยื่นข้อเสนอเป็นนิติบุคคล
 - (ก) ห้างหุ้นส่วนสามัญหรือห้างหุ้นส่วนจำกัด ให้ยื่นสำเนาหนังสือรับรองการจดทะเบียนนิติบุคคล บัญชีรายชื่อหุ้นส่วนผู้จัดการ
 - (ข) บริษัทจำกัดหรือบริษัทมหาชนจำกัด ให้ยื่นสำเนาหนังสือรับรองการจดทะเบียนนิติบุคคล หนังสือบริคณห์สนธิ บัญชีรายชื่อกรรมการผู้จัดการ และบัญชีผู้ถือหุ้นรายใหญ่ (ถ้ามี)
- (๒) ในกรณีผู้ยื่นข้อเสนอเป็นบุคคลธรรมดาหรือคณะบุคคลที่มีใจนิติบุคคล ให้ยื่นสำเนาบัตรประจำตัวประชาชนของผู้ยื่น สำเนาข้อตกลงที่แสดงถึงการเข้าเป็นหุ้นส่วน (ถ้ามี) สำเนาบัตรประจำตัวประชาชนของผู้เป็นหุ้นส่วน หรือสำเนาหนังสือเดินทางของผู้เป็นหุ้นส่วนที่ได้ถือสัญชาติไทย
- (๓) ในกรณีผู้ยื่นข้อเสนอเป็นผู้ยื่นข้อเสนอร่วมกันในฐานะเป็นผู้ร่วมค้า ให้ยื่นสำเนาสัญญาของการเข้าร่วมค้า และเอกสารตามที่ระบุไว้ใน (๑) หรือ (๒) ของผู้ร่วมค้า แล้วแต่กรณี

(๔) สำเนาใบทะเบียนพาณิชย์

(๕) สำเนาใบทะเบียนภาษีมูลค่าเพิ่ม

(๖) บัญชีเอกสารส่วนที่ ๑ ทั้งหมดที่ได้ยื่นพร้อมกับการเสนอราคาทางระบบจัดซื้อจัดจ้างภาครัฐด้วยอิเล็กทรอนิกส์ ตามแบบในข้อ ๑.๗ (๑) โดยไม่ต้องแนบในรูปแบบ PDF File (Portable Document Format)

ทั้งนี้ เมื่อผู้ยื่นข้อเสนอดำเนินการแนบไฟล์เอกสารตามบัญชีเอกสารส่วนที่ ๑ ครบถ้วน ถูกต้องแล้ว ระบบจัดซื้อจัดจ้างภาครัฐด้วยอิเล็กทรอนิกส์จะสร้างบัญชีเอกสารส่วนที่ ๑ ตามแบบในข้อ ๑.๗ (๑) ให้โดยผู้ยื่นข้อเสนอไม่ต้องแนบบัญชีเอกสารส่วนที่ ๑ ดังกล่าวในรูปแบบ PDF File (Portable Document Format)

๓.๒ ส่วนที่ ๒ อย่างน้อยต้องมีเอกสารดังต่อไปนี้

- (๑) หลักประกันการเสนอราคา ตามข้อ ๕
- (๒) สำเนาหลักฐานการขึ้นทะเบียนงานก่อสร้าง สาขางานก่อสร้างทาง ไม่น้อยกว่าชั้น ๔ ประเภทคุณลักษณะเฉพาะอื่นๆ ไว้กับกรมบัญชีกลาง
- (๓) สำเนาใบขึ้นทะเบียนผู้ประกอบการวิสาหกิจขนาดกลางและขนาดย่อม (SMEs) (ถ้ามี)

(๔) ผู้ยื่นข้อเสนอต้องมีโรงงานผสมแอสฟัลต์คอนกรีต หรือ โรงงานผสมแอสฟัลต์คอนกรีตแบบ เคลื่อนที่ (Mobile Asphalt Concrete Plant) ที่อยู่ในสภาพพร้อมใช้งาน ซึ่งต้องเป็นโรงงานที่แจ้งเริ่ม ประกอบกิจการ แล้ว และต้องแนบสำเนาใบอนุญาตประกอบกิจการโรงงาน (แบบ ร.ง.๔) จากกรมโรงงาน อุตสาหกรรมของผู้ ยื่นข้อเสนอ ทั้งนี้ เอกสารดังกล่าวต้องไม่หมดอายุ ถูกยกเลิก ถูกสั่งพักใช้ หรือเพิกถอนหรือ ผู้ยื่นข้อเสนอที่ขอ ใช้ผลิตภัณฑ์จากโรงงานผสมแอสฟัลต์คอนกรีตอื่น ต้องแสดงหลักฐาน ดังนี้

(ก) เอกสารยินยอมให้ใช้ผลิตภัณฑ์จากผู้ได้รับอนุญาตให้ประกอบกิจการ โรงงานผสมแอสฟัลต์ คอนกรีต ตามแบบเอกสารแนบท้ายเอกสารประกวดราคาอิเล็กทรอนิกส์ข้อ ๑.๑๗

(ข) สำเนาใบอนุญาตประกอบกิจการโรงงาน (แบบ ร.ง.๔) จากกรมโรงงาน อุตสาหกรรมของผู้ให้ ความยินยอมให้ใช้ผลิตภัณฑ์จากโรงงานผสมแอสฟัลต์คอนกรีต ทั้งนี้เอกสารดังกล่าวต้องไม่หมดอายุ ถูก ยกเลิก ถูก สั่งพักใช้ หรือเพิกถอน

(๕) ผู้ยื่นข้อเสนอต้องแสดงแผนที่ที่ตั้งโรงงานผสมแอสฟัลต์คอนกรีต และ เส้นทางขนส่งจากโรงงาน ผสม แอสฟัลต์ คอนกรีตถึงกึ่งกลางของโครงการก่อสร้างโดยระยะทางขนส่งจะต้องไม่เกิน ๑๐๐กิโลเมตร ตามแบบ เอกสารแนบท้ายเอกสารประกวดราคาอิเล็กทรอนิกส์ ข้อ ๑.๑๘ เป็นไปตาม บันทึก ข้อความ ที่ สว./๔๕๐๖ ลงวันที่ ๒๕ พฤศจิกายน ๒๕๖๒ เรื่อง เสนอให้พิจารณาทบทวนมาตรฐานงาน ทาง (ทล.ม.) ให้เป็นไปในแนวทางเดียว

(๖) บัญชีเอกสารส่วนที่ ๒ ทั้งหมดที่ได้ยื่นพร้อมกับการเสนอราคาทางระบบจัดซื้อจัดจ้างภาครัฐด้วยอิเล็กทรอนิกส์ตามแบบในข้อ ๑.๗ (๒) โดยไม่ต้องแนบในรูปแบบ PDF File (Portable Document Format)

ทั้งนี้ เมื่อผู้ยื่นข้อเสนอดำเนินการแนบไฟล์เอกสารตามบัญชีเอกสารส่วนที่ ๒ ครบถ้วน ถูกต้องแล้ว ระบบจัดซื้อจัดจ้างภาครัฐด้วยอิเล็กทรอนิกส์จะสร้างบัญชีเอกสารส่วนที่ ๒ ตามแบบใน ข้อ ๑.๗ (๒) ให้โดยผู้ยื่นข้อเสนอไม่ต้องแนบบัญชีเอกสารส่วนที่ ๒ ดังกล่าวในรูปแบบ PDF File (Portable Document Format)

๔. การเสนอราคา

๔.๑ ผู้ยื่นข้อเสนอต้องยื่นข้อเสนอ และเสนอราคาทางระบบจัดซื้อจัดจ้างภาครัฐด้วย อิเล็กทรอนิกส์ตามที่กำหนดไว้ในเอกสารประกวดราคาอิเล็กทรอนิกส์นี้ โดยไม่มีเงื่อนไขใดๆ ทั้งสิ้น และจะต้อง กรอกข้อความให้ถูกต้องครบถ้วน พร้อมทั้งหลักฐานแสดงตัวตนและทำการยืนยันตัวตนของผู้ยื่นข้อเสนอ โดย

ไม่ต้องแนบใบเสนอราคาในรูปแบบ PDF File (Portable Document Format)

๔.๒ ผู้ยื่นข้อเสนอจะต้องกรอกรายละเอียดการเสนอราคาในใบเสนอราคาตามแบบเอกสารประกวดราคาจ้างก่อสร้างด้วยวิธีประกวดราคาอิเล็กทรอนิกส์ (e-bidding) ข้อ ๑.๒ ให้ครบถ้วน โดยไม่ต้องยื่น ใบแจ้งปริมาณงานและราคาและใบบัญชีรายการก่อสร้าง ในรูปแบบ PDF File (Portable Document Format)

ในการเสนอราคาให้เสนอราคาเป็นเงินบาทและเสนอราคาได้เพียงครั้งเดียวและราคาเดียว โดยเสนอราคารวม หรือราคาต่อหน่วย หรือราคาต่อรายการ ตามเงื่อนไขที่ระบุไว้ตามข้อ ๖.๒ ให้ถูกต้อง ทั้งนี้ ราคารวมที่เสนอจะต้องตรงกันทั้งตัวเลขและตัวหนังสือ ถ้าตัวเลขและตัวหนังสือไม่ตรงกัน ให้ถือตัวหนังสือเป็นสำคัญ โดยคิดราคารวมทั้งสิ้นซึ่งรวมค่าภาษีมูลค่าเพิ่ม ภาษีอากรอื่นค่าขนส่ง ค่าจดทะเบียน และค่าใช้จ่ายที่ส่งไปแล้ว

ราคาที่เสนอจะต้องเสนอกำหนดยื่นราคาไม่น้อยกว่า ๒๗๐ วัน ตั้งแต่วันเสนอราคาโดยภายในกำหนดยื่นราคา ผู้ยื่นข้อเสนอต้องรับผิดชอบราคาที่ตนได้เสนอไว้และจะถอนการเสนอราคามีได้

๔.๓ ผู้ยื่นข้อเสนอจะต้องเสนอกำหนดเวลาดำเนินการก่อสร้างแล้วเสร็จไม่เกิน ๑๘๐ วัน นับถัดจากวันลงนามในสัญญาจ้างก่อสร้าง หรือวันที่ได้รับหนังสือแจ้งจาก กรม ให้เริ่มทำงาน

๔.๔ ผู้ยื่นข้อเสนอต้องนำเอกสารในส่วนที่เป็นสาระสำคัญที่มีปริมาณมากและเป็นอุปสรรคในการนำเข้าสู่ระบบ ได้แก่..... พร้อมสรุปจำนวนเอกสารสารดังกล่าวมาส่ง ณภายใน.....วัน นับถัดจากวันเสนอราคา โดยผู้ยื่นข้อเสนอ ต้องลงลายมือชื่อ พร้อมประทับตราสำคัญของนิติบุคคล (ถ้ามี) กำกับในเอกสารนั้นด้วย และ upload ไฟล์แบบสรุปจำนวนเอกสารในรูปแบบ PDF File (Portable Document Format) ผ่านระบบจัดซื้อจัดจ้างภาครัฐด้วยอิเล็กทรอนิกส์

๔.๕ ก่อนเสนอราคา ผู้ยื่นข้อเสนอควรตรวจสอบร่างสัญญา แบบรูปและรายการละเอียด และขอบเขตของงาน (ถ้ามี) ฯลฯ ให้ถี่ถ้วนและเข้าใจเอกสารประกวดราคาอิเล็กทรอนิกส์ทั้งหมดเสียก่อนที่จะตกลงยื่นข้อเสนอตามเงื่อนไขในเอกสารประกวดราคาอิเล็กทรอนิกส์

๔.๖ ผู้ยื่นข้อเสนอจะต้องยื่นข้อเสนอและเสนอราคาทางระบบจัดซื้อจัดจ้างภาครัฐด้วย อิเล็กทรอนิกส์ในวันที่ ๑๗ ธันวาคม ๒๕๖๘ ระหว่างเวลา ๑๓.๐๐ น. ถึง ๑๖.๐๐ น. และเวลาในการเสนอราคาให้ถือตามเวลาของระบบจัดซื้อจัดจ้างภาครัฐด้วยอิเล็กทรอนิกส์เป็นเกณฑ์

เมื่อพ้นกำหนดเวลายื่นข้อเสนอและเสนอราคาแล้ว จะไม่รับเอกสารการยื่นข้อเสนอ และการเสนอราคาใดๆ โดยเด็ดขาด

๔.๗ ผู้ยื่นข้อเสนอต้องจัดทำเอกสารสำหรับใช้ในการเสนอราคาในรูปแบบไฟล์เอกสาร ประเภท PDF File (Portable Document Format) โดยผู้ยื่นข้อเสนอต้องเป็นผู้รับผิดชอบตรวจสอบความครบถ้วน ถูกต้อง และชัดเจนของเอกสาร PDF File ก่อนที่จะยืนยันการเสนอราคา แล้วจึงส่งข้อมูล (Upload) เพื่อเป็นการเสนอราคาให้แก่กรม ผ่านทางระบบจัดซื้อจัดจ้างภาครัฐด้วยอิเล็กทรอนิกส์

๔.๘ คณะกรรมการพิจารณาผลการประกวดราคาอิเล็กทรอนิกส์จะดำเนินการตรวจสอบ คุณสมบัติของผู้ยื่นข้อเสนอแต่ละรายว่า เป็นผู้ยื่นข้อเสนอที่มีผลประโยชน์ร่วมกันกับผู้ยื่นข้อเสนอรายอื่น ตามข้อ ๑.๖ (๑) หรือไม่ หากปรากฏว่าผู้ยื่นข้อเสนอรายใดเป็นผู้ยื่นข้อเสนอที่มีผลประโยชน์ร่วมกันกับผู้ยื่นข้อเสนอรายอื่น คณะกรรมการพิจารณาผลฯ จะตัดรายชื่อผู้ยื่นข้อเสนอราคาที่มีผลประโยชน์ร่วมกันนั้นออกจากการเป็นผู้ยื่นข้อเสนอ

หากปรากฏต่อคณะกรรมการพิจารณาผลฯ ว่า ก่อนหรือในขณะที่มีการพิจารณาข้อเสนอ มีผู้ยื่นข้อเสนอรายใดกระทำการอันเป็นการขัดขวางการแข่งขันอย่างเป็นธรรมตาม ข้อ ๑.๖ (๒) และคณะกรรมการพิจารณาผลฯ เชื่อว่ามีการกระทำอันเป็นการขัดขวางการแข่งขันอย่างเป็นธรรม คณะกรรมการพิจารณาผลฯ จะตัดรายชื่อผู้ยื่นข้อเสนอรายนั้นออกจากการเป็นผู้ยื่นข้อเสนอ และกรม จะพิจารณาลงโทษผู้ยื่นข้อเสนอดังกล่าวเป็นผู้ทำงาน เว้นแต่ กรม จะพิจารณาเห็นว่า ผู้ยื่นข้อเสนอรายนั้น มิใช่เป็นผู้ริเริ่มให้มีการกระทำความดังกล่าวและได้ให้ความร่วมมือเป็นประโยชน์ต่อการพิจารณาของกรม

๔.๙ ผู้ยื่นข้อเสนอจะต้องปฏิบัติ ดังนี้

- (๑) ปฏิบัติตามเงื่อนไขที่ระบุไว้ในเอกสารประกวดราคาอิเล็กทรอนิกส์
- (๒) ราคาที่เสนอจะต้องเป็นราคาที่รวมภาษีมูลค่าเพิ่ม และภาษีอื่นๆ (ถ้ามี)

รวมค่าใช้จ่ายทั้งปวงไว้ด้วยแล้ว

- (๓) ผู้ยื่นข้อเสนอจะต้องลงทะเบียนเพื่อเข้าสู่กระบวนการเสนอราคา ตามวัน

เวลา ที่กำหนด

- (๔) ผู้ยื่นข้อเสนอจะถอนการเสนอราคาที่เสนอแล้วไม่ได้

- (๕) ผู้ยื่นข้อเสนอต้องศึกษาและทำความเข้าใจในระบบและวิธีการเสนอราคา

ด้วยวิธีประกวดราคาอิเล็กทรอนิกส์ ของกรมบัญชีกลางที่แสดงไว้ในเว็บไซต์ www.gprocurement.go.th

๔.๑๐ ผู้ยื่นข้อเสนอที่เป็นผู้ชนะการเสนอราคาต้องจัดทำแผนการใช้พัสดุที่ผลิตภายในประเทศและแผนการใช้เหล็กที่ผลิตในประเทศ โดยยื่นให้หน่วยงานของรัฐภายใน ๖๐ วัน นับถัดจากวันลงนามในสัญญา เว้นแต่กรณีที่ระยะเวลาดำเนินการตามสัญญาไม่เกิน ๖๐ วัน

๔.๑๑ คู่สัญญาต้องจัดทำแผนการทำงานมาให้ภายใน ๗ วัน นับถัดจากวันลงนามในสัญญา เว้นแต่เป็นกรณีสัญญามีอายุไม่เกิน ๙๐ วัน หรือกรณีการจ้างก่อสร้างซึ่งสัญญาหรือบันทึกข้อตกลงเป็นหนังสือที่มีวงเงินไม่เกิน ๕๐๐,๐๐๐ บาท ทั้งนี้ แผนการทำงานดังกล่าวให้ถือเป็นเอกสารส่วนหนึ่งของสัญญา

๕. หลักประกันการเสนอราคา

ผู้ยื่นข้อเสนอต้องวางหลักประกันการเสนอราคาพร้อมกับการเสนอราคาทางระบบการจัดซื้อจัดจ้างภาครัฐด้วยอิเล็กทรอนิกส์ โดยใช้หลักประกันอย่างหนึ่งอย่างใดดังต่อไปนี้ จำนวน ๑,๒๕๐,๐๐๐.๐๐ บาท (หนึ่งล้านสองแสนห้าหมื่นบาทถ้วน)

๕.๑ เงินสด

๕.๒ หนังสือค้ำประกันอิเล็กทรอนิกส์ของธนาคารภายในประเทศตามแบบที่คณะกรรมการนโยบายกำหนด

๕.๓ พันธบัตรรัฐบาลไทย

๕.๔ หนังสือค้ำประกันของบริษัทเงินทุนหรือบริษัทเงินทุนหลักทรัพย์ที่ได้รับอนุญาตให้ ประกอบกิจการเงินทุนเพื่อการพาณิชย์และประกอบธุรกิจค้ำประกันตามประกาศของธนาคารแห่งประเทศไทย ตามรายชื่อบริษัทเงินทุนที่ธนาคารแห่งประเทศไทยแจ้งเวียนให้ทราบ โดยอนุโลมให้ใช้ตามตัวอย่างหนังสือค้ำประกันของธนาคารที่คณะกรรมการนโยบายกำหนด

กรณีที่ผู้ยื่นข้อเสนอ นำพันธบัตรรัฐบาลไทยหรือหนังสือค้ำประกันของบริษัทเงินทุนหรือบริษัทเงินทุนหลักทรัพย์ มาวางเป็นหลักประกันการเสนอราคาจะต้องส่งต้นฉบับเอกสารดังกล่าวมาให้กรมตรวจสอบความถูกต้องในวันที่ ๒๒ ธันวาคม ๒๕๖๘ ระหว่างเวลา ๐๘.๓๐ น. ถึง ๑๖.๓๐ น.

กรณีที่ผู้ยื่นข้อเสนอประสงค์จะวางหลักประกันการเสนอราคาเป็นเงินสด ให้ผู้ยื่นข้อเสนอ ดำเนินการชำระเงินผ่านช่องทางการชำระเงิน ดังนี้

ผ่านบริการรับชำระเงิน (Bill Payment) ผ่านระบบ KTB Corporate Online ตามใบแจ้งการชำระเงิน ที่แนบมาพร้อมกับเอกสารเชิญชวนนี้

และส่งหลักฐานการชำระเงินกับธนาคาร พร้อมทั้งแบบแจ้งความประสงค์ชำระค่าหลักประกันการเสนอราคา (เฉพาะกรณีที่มีหลักประกันการเสนอราคาหลายรายการพิจารณา) มาให้ แขวงหลวงอำนาจเจริญตรวจสอบความถูกต้อง โดยยื่นมาพร้อมกับการยื่นข้อเสนอผ่านระบบ e-GP โดยการชำระเงินและส่งหลักฐานการชำระเงินให้ดำเนินการในวันและเวลาที่หน่วยงานของรัฐกำหนดให้เป็นวันและเวลาเสนอราคาเท่านั้น

กรณีที่ผู้ยื่นข้อเสนอที่ยื่นข้อเสนอในรูปแบบของ "กิจการร่วมค้า" ประสงค์จะใช้หนังสือค้ำประกันอิเล็กทรอนิกส์ของธนาคารในประเทศเป็นหลักประกันการเสนอราคาให้ระบุชื่อผู้เข้าร่วมค้ารายที่สัญญาร่วมค้ากำหนดให้เป็นผู้เข้ายื่นข้อเสนอกับหน่วยงานของรัฐเป็นผู้ยื่นข้อเสนอ

หลักประกันการเสนอราคาตามข้อนี้ แขวงหลวงอำนาจเจริญจะคืนให้ผู้ยื่นข้อเสนอหรือผู้ค้ำประกันภายใน ๑๕ วัน นับถัดจากวันที่แขวงหลวงอำนาจเจริญได้พิจารณาเห็นชอบรายงานผลคัดเลือกผู้ชนะการประกวดราคาเรียบร้อยแล้ว เว้นแต่ผู้ยื่นเสนอรายที่คัดเลือกไว้ซึ่งเสนอราคาต่ำสุดหรือได้คะแนนรวมสูงสุดไม่เกิน ๓ ราย ให้คืนได้ต่อเมื่อได้ทำสัญญาหรือข้อตกลง หรือผู้ยื่นข้อเสนอได้พ้นจากข้อผูกพันแล้ว

การคืนหลักประกันการเสนอราคา ไม่ว่าในกรณีใด ๆ จะคืนให้โดยไม่มีดอกเบี้ย

๖. หลักเกณฑ์และสิทธิในการพิจารณา

๖.๑ ในการพิจารณาผลการยื่นข้อเสนอประกวดราคาอิเล็กทรอนิกส์ครั้งนี้ กรมจะพิจารณาตัดสินโดยใช้ หลักเกณฑ์ราคา

๖.๒ การพิจารณาผู้ชนะการยื่นข้อเสนอ
กรณีใช้หลักเกณฑ์ราคาในการพิจารณาผู้ชนะการยื่นข้อเสนอ กรม จะพิจารณาจาก ราคารวม

๖.๓ หากผู้ยื่นเสนอรายใดมีคุณสมบัติไม่ถูกต้องตามข้อ ๒ หรือยื่นหลักฐานการยื่น

ข้อเสนอไม่ถูกต้อง หรือไม่ครบถ้วนตามข้อ ๓ หรือยื่นข้อเสนอไม่ถูกต้องตามข้อ ๔ คณะกรรมการพิจารณาผลา จะไม่รับพิจารณาข้อเสนอของผู้ยื่นข้อเสนอรายนั้น เว้นแต่ ผู้ยื่นข้อเสนอรายใดเสนอเอกสารทางเทคนิคหรือ แบบรูปและรายการละเอียดและขอบเขตของงานที่จะจ้างไม่ครบถ้วน หรือเสนอรายละเอียดแตกต่างไปจาก เงื่อนไขที่กรมกำหนดไว้ในประกาศและเอกสารประกวดราคาอิเล็กทรอนิกส์ ในส่วนที่มีใช้สาระสำคัญและความ แตกต่างนั้น ไม่มีผลทำให้เกิดการได้เปรียบเสียเปรียบ ต่อผู้ยื่นข้อเสนอรายอื่น หรือเป็นการผิดพลาดเล็กน้อย คณะกรรมการพิจารณาผลา อาจพิจารณาผ่อนปรนการตัดสิทธิ ผู้ยื่นข้อเสนอรายนั้น

๖.๔ กรมสงวนสิทธิ์ไม่พิจารณาข้อเสนอของผู้ยื่นข้อเสนอโดยไม่มีการผ่อนผัน ในกรณี ดังต่อไปนี้

(๑) ไม่กรอกชื่อผู้ยื่นข้อเสนอในการเสนอราคาทางระบบจัดซื้อจัดจ้าง ด้วย อิเล็กทรอนิกส์

(๒) เสนอรายละเอียดแตกต่างไปจากเงื่อนไขที่กำหนดในเอกสาร ประกวดราคา อิเล็กทรอนิกส์ที่เป็นสาระสำคัญ หรือมีผลทำให้เกิดความได้เปรียบเสียเปรียบแก่ผู้ยื่นข้อเสนอ รายอื่น

๖.๕ ในการตัดสินการประกวดราคาอิเล็กทรอนิกส์หรือในการทำสัญญา คณะ กรรมการพิจารณาผลา หรือกรม มีสิทธิให้ผู้ยื่นข้อเสนอชี้แจงข้อเท็จจริงเพิ่มเติมได้ กรมมีสิทธิที่จะไม่รับข้อ เสนอ ไม่รับราคา หรือไม่ทำสัญญา หากข้อเท็จจริงดังกล่าวไม่เหมาะสมหรือไม่ถูกต้อง

๖.๖ กรมทรงไว้ซึ่งสิทธิที่จะไม่รับราคาต่ำสุด หรือราคาหนึ่งราคาใด หรือราคาที่เสนอ ทั้งหมดก็ได้ และอาจพิจารณาเลือกจ้างในจำนวน หรือขนาด หรือเฉพาะรายการหนึ่งรายการใด หรืออาจจะ ยกเลิก การประกวดราคาอิเล็กทรอนิกส์โดยไม่พิจารณาจัดจ้างก่อสร้างเลยก็ได้ สุดแต่จะพิจารณา ทั้งนี้ เพื่อ ประโยชน์ของทางราชการเป็นสำคัญ และให้ถือว่าการตัดสินของ กรมเป็นเด็ดขาด ผู้ยื่นข้อเสนอจะเรียกร้องค่า ใช้จ่าย หรือค่าเสียหายใดๆ มิได้ รวมทั้ง กรมจะพิจารณายกเลิกการประกวดราคาอิเล็กทรอนิกส์และลงโทษผู้ ยื่นข้อเสนอเป็นผู้ทำงาน ไม่ว่าจะเป็นผู้ยื่นข้อเสนอที่ได้รับการคัดเลือกหรือไม่ก็ตาม หากมีเหตุที่เชื่อได้ว่าผู้ยื่น ข้อเสนอกระทำการโดยไม่สุจริต เช่น การเสนอเอกสารอันเป็นเท็จ หรือใช้ข้อมูลคลาดเคลื่อน หรือนิตินบุคคลอื่น มาเสนอราคาแทน เป็นต้น

ในกรณีที่ผู้ยื่นข้อเสนอรายที่เสนอราคาต่ำสุด เสนอราคาต่ำจนคาดหมายได้ว่าไม่ อาจดำเนินงานตามเอกสารประกวดราคาอิเล็กทรอนิกส์ได้ คณะกรรมการพิจารณาผลา หรือกรม จะให้ผู้ยื่นข้อ เสนอนั้นชี้แจงและแสดงหลักฐานที่ทำให้เชื่อได้ว่า ผู้ยื่นข้อเสนอสามารถดำเนินการตามเอกสารประกวดราคา อิเล็กทรอนิกส์ให้เสร็จสมบูรณ์ หากคำชี้แจงไม่เป็นที่ยอมรับได้ กรม มีสิทธิที่จะไม่รับข้อเสนอหรือไม่รับราคาของ ผู้ยื่นข้อเสนอรายนั้น ทั้งนี้ ผู้ยื่นข้อเสนอดังกล่าวไม่มีสิทธิเรียกร้องค่าใช้จ่ายหรือค่าเสียหายใดๆ จากกรม

๖.๗ ก่อนลงนามในสัญญา กรม อาจประกาศยกเลิกการประกวดราคาอิเล็กทรอนิกส์ หากปรากฏว่ามีการกระทำที่เข้าลักษณะผู้ยื่นข้อเสนอที่ชนะการประกวดราคาหรือที่ได้รับการคัดเลือกมีผล ประโยชน์ร่วมกัน หรือมีส่วนได้เสียกับผู้ยื่นข้อเสนอรายอื่น หรือขัดขวางการแข่งขันอย่างเป็นธรรม หรือสมยอม กันกับผู้ยื่นข้อเสนอรายอื่น หรือเจ้าหน้าที่ในการเสนอราคา หรือถือว่ากระทำการทุจริตอื่นใดในการเสนอราคา

๖.๘ หากผู้ยื่นข้อเสนอซึ่งเป็นผู้ประกอบการ SMEs เสนอราคาสูงกว่าราคาต่ำสุดของผู้ยื่นข้อเสนอรายอื่นที่ไม่เกินร้อยละ ๑๐ ให้จัดซื้อจัดจ้างกับผู้ประกอบการ SMEs ดังกล่าว โดยจัดเรียงลำดับผู้ยื่นข้อเสนอซึ่งเป็นผู้ประกอบการ SMEs ซึ่งเสนอราคาสูงกว่าราคาต่ำสุดของผู้ยื่นข้อเสนอรายอื่นไม่เกินร้อยละ ๑๐ ที่จะเรียกมาทำสัญญาไม่เกิน ๓ ราย

ผู้ยื่นข้อเสนอที่เป็นกิจการร่วมค้าที่จะได้สิทธิตามวรรคหนึ่ง ผู้เข้าร่วมค้าทุกราย จะต้องเป็นผู้ประกอบการ SMEs

ทั้งนี้ ผู้ประกอบการ SMEs ที่จะได้แต้มต่อด้านราคาตามวรรคหนึ่ง จะต้องมีความเงินสัญญาสะสมตามปีปฏิทินรวมกับราคาที่เสนอในครั้งแล้ว มีมูลค่ารวมกันไม่เกินมูลค่าของรายได้ตามขนาดที่ขึ้นทะเบียนไว้กับ สสว.

๖.๙ หากผู้ยื่นข้อเสนอซึ่งมิใช่ผู้ประกอบการ SMEs แต่เป็นบุคคลธรรมดาที่ถือสัญชาติไทยหรือนิติบุคคลที่จัดตั้งขึ้นตามกฎหมายไทยเสนอราคาสูงกว่าราคาต่ำสุดของผู้ยื่นข้อเสนอซึ่งเป็นผู้ประกอบการธรรมดาที่มีได้ถือสัญชาติไทยหรือนิติบุคคลที่จัดตั้งขึ้นตามกฎหมายของต่างประเทศไม่เกินร้อยละ ๓ ให้จัดซื้อจัดจ้างกับบุคคลธรรมดาที่ถือสัญชาติไทยหรือนิติบุคคลที่จัดตั้งขึ้นตามกฎหมายไทยดังกล่าว

ผู้ยื่นข้อเสนอที่เป็นกิจการร่วมค้าที่จะได้สิทธิตามวรรคหนึ่ง ผู้เข้าร่วมค้าทุกราย จะต้องเป็นบุคคลธรรมดาที่ถือสัญชาติไทยหรือนิติบุคคลที่จัดตั้งขึ้นตามกฎหมายไทย

๗. การทำสัญญาจ้างก่อสร้าง

ผู้ชนะการประกวดราคาอิเล็กทรอนิกส์จะต้องทำสัญญาจ้างตามแบบสัญญา ดังระบุในข้อ ๑.๓ หรือทำข้อตกลงเป็นหนังสือกับกรม ภายใน ๗ วัน นับถัดจากวันที่ได้รับแจ้ง และจะต้องวางหลักประกันสัญญาเป็นจำนวนเงินเท่ากับร้อยละ ๕ ของราคาค่าจ้างที่ประกวดราคาอิเล็กทรอนิกส์ ให้กรมยึดถือไว้ในขณะทำสัญญาโดยใช้หลักประกันอย่างหนึ่งอย่างใด ดังต่อไปนี้

๗.๑ เงินสด

๗.๒ เช็คหรือตราพท์ที่ธนาคารเซ็นส่งจ่าย ซึ่งเป็นเช็คหรือตราพท์ลงวันที่ที่เช็คหรือตราพท์นั้น ชำระต่อเจ้าหน้าที่ในวันทำสัญญา หรือก่อนวันนั้นไม่เกิน ๓ วันทำการ

๗.๓ หนังสือค้ำประกันของธนาคารภายในประเทศ ตามตัวอย่างที่คณะกรรมการนโยบายกำหนด ดังระบุในข้อ ๑.๔ (๒) หรือจะเป็นหนังสือค้ำประกันอิเล็กทรอนิกส์ตามวิธีการที่กรมบัญชีกลางกำหนด

๗.๔ หนังสือค้ำประกันของบริษัทเงินทุน หรือบริษัทเงินทุนหลักทรัพย์ที่ได้รับอนุญาตให้ประกอบกิจการเงินทุนเพื่อการพาณิชย์และประกอบธุรกิจค้ำประกันตามประกาศของธนาคารแห่งประเทศไทย ตามรายชื่อบริษัทเงินทุนที่ธนาคารแห่งประเทศไทยแจ้งเวียนให้ทราบ โดยอนุโลมให้ใช้ตามตัวอย่างหนังสือค้ำประกันของธนาคารที่คณะกรรมการนโยบายกำหนด ดังระบุในข้อ ๑.๔ (๒)

๗.๕ พันธบัตรรัฐบาลไทย

หลักประกันนี้จะคืนให้ โดยไม่มีดอกเบี้ยภายใน ๑๕ วันนับถัดจากวันที่ผู้ชนะการประกวดราคาอิเล็กทรอนิกส์ (ผู้รับจ้าง) พ้นจากข้อผูกพันตามสัญญาจ้างแล้ว

๘. ค่าจ้างและการจ่ายเงิน

กรมจะจ่ายค่าจ้างต่อหน่วยของงานแต่ละรายการที่ได้ทำสำเร็จจริงตามราคาต่อหน่วย ที่กำหนดไว้ในใบแจ้งปริมาณงานและราคา นอกจากในกรณีต่อไปนี้

(๑) เมื่อปริมาณงานที่ทำเสร็จจริงในส่วนที่เกินกว่าร้อยละ ๑๒๕ (หนึ่งร้อยยี่สิบห้า) แต่ไม่เกินร้อยละ ๑๕๐ (หนึ่งร้อยห้าสิบ) ของปริมาณงานที่กำหนดไว้ในสัญญาหรือใบแจ้งปริมาณงานและราคา จะจ่ายให้ในอัตราร้อยละ ๙๐ (เก้าสิบ) ของราคาต่อหน่วยตามสัญญา

(๒) เมื่อปริมาณงานที่ทำเสร็จจริงในส่วนที่เกินกว่าร้อยละ ๑๕๐ (หนึ่งร้อยห้าสิบ) ของปริมาณงานที่กำหนดไว้ในสัญญาหรือใบแจ้งปริมาณงานและราคา จะจ่ายให้ในอัตราร้อยละ ๘๓ (แปดสิบสาม) ของราคาต่อหน่วยตามสัญญา

(๓) เมื่อปริมาณงานที่ทำเสร็จจริงน้อยกว่าร้อยละ ๗๕ (เจ็ดสิบห้า) ของปริมาณงานที่กำหนดไว้ในสัญญาหรือใบแจ้งปริมาณงานและราคา จะจ่ายให้ตามราคาต่อหน่วยในสัญญา และจะจ่ายเพิ่มชดเชยเป็นค่า overhead และ mobilization สำหรับงานรายการนั้น ในอัตราร้อยละ ๑๗ (สิบเจ็ด) ของผลต่างระหว่างปริมาณงานทั้งหมดของงานรายการนั้นตามสัญญาโดยประมาณ กับปริมาณงานที่ทำเสร็จจริงคูณด้วยราคาต่อหน่วยตามสัญญา ทั้งนี้ การจ่ายเงินเพิ่มชดเชยเป็นค่า Overhead และ Mobilization ดังกล่าว ผู้ว่าจ้างจะจ่ายให้แก่ผู้รับจ้างในงวดสุดท้ายของการจ่ายเงินค่าจ้างตามสัญญา

(๔) กรมจะจ่ายเงินที่เพิ่มขึ้นตาม (๑) และ (๒) ดังกล่าวข้างต้น ในงวดสุดท้ายของการจ่ายเงิน หรือก่อนงวดสุดท้ายของการจ่ายเงิน ตามที่กรมจะพิจารณาตามที่เห็นสมควร เว้นแต่กรณีที่กรมพิจารณาเห็นว่าปริมาณงานที่ทำเสร็จจริงดังกล่าว มิได้มีส่วนเกี่ยวข้องกับงานอื่นที่เหลือ อีกทั้งงานที่เหลืออยู่ก็มิได้มีผลกระทบต่อกรจ่ายเงินค่าจ้างที่แล้วเสร็จจริงในงวดดังกล่าว ทั้งนี้ กรม อาจจ่ายเงินที่เพิ่มขึ้นให้แก่ผู้รับจ้างพร้อมกับการจ่ายเงินค่าจ้างงวดนั้น ๆ และการพิจารณาว่างานใดอยู่ในหลักเกณฑ์ดังกล่าวหรือไม่เป็นดุลพินิจโดยเด็ดขาดของกรม

กรมจะจ่ายเงินค่าจ้างให้แก่ผู้รับจ้างเป็นรายเดือนตามเนื้องานที่ทำเสร็จจริงเมื่อกรมหรือเจ้าหน้าที่ของ กรม ได้ทำการตรวจสอบผลงานที่ทำเสร็จแล้ว และปรากฏว่าเป็นที่พอใจตรงตามข้อกำหนดแห่งสัญญาทุกประการ กรม จะออกหนังสือรับรองการรับมอบงานนั้นไว้แก่ผู้รับจ้าง

การจ่ายเงินงวดสุดท้ายจะจ่ายให้เมื่องานทั้งหมดตามสัญญาได้แล้วเสร็จทุกประการ

๙. อัตราค่าปรับ

ค่าปรับตามสัญญาจ้างแนบท้ายเอกสารประกวดราคาอิเล็กทรอนิกส์นี้ หรือข้อตกลงจ้างเป็นหนังสือจะกำหนด ดังนี้

๙.๑ กรณีที่ผู้รับจ้างนำงานที่รับจ้างไปจ้างช่วงให้ผู้อื่นทำอีกทอดหนึ่งโดยไม่ได้รับอนุญาตจากกรม จะกำหนดค่าปรับสำหรับการฝ่าฝืนดังกล่าวเป็นจำนวนร้อยละ ๑๒ ของวงเงินของงานจ้างช่วงนั้น

๙.๒ กรณีที่ผู้รับจ้างปฏิบัติผิดสัญญาจ้างก่อสร้าง นอกเหนือจากข้อ ๙.๑ จะกำหนด

ค่าปรับเป็นรายวันเป็นจำนวนเงินตายตัวในอัตราร้อยละ ๐.๒๕ ของราคางานจ้าง

๑๐. การรับประกันความชำรุดบกพร่อง

ผู้ชนะการประกวดราคาอิเล็กทรอนิกส์ซึ่งได้ทำสัญญาจ้าง ตามแบบ ดังระบุในข้อ ๑.๓ หรือข้อตกลงจ้างเป็นหนังสือแล้วแต่กรณี จะต้องรับประกันความชำรุดบกพร่องของงานจ้างที่เกิดขึ้นภายในระยะเวลา ไม่น้อยกว่า ๓ ปี (หรือตามเอกสารแนบท้ายเอกสารประกวดราคา ข้อ ๑.๑๓) นับถัดจากวันที่ กรมได้รับมอบงาน โดยต้องรีบจัดการซ่อมแซมแก้ไขให้ใช้การได้ตั้งเดิมภายใน ๑๕ วัน นับถัดจากวันที่ได้รับแจ้งความชำรุดบกพร่อง

๑๑. การจ่ายเงินล่วงหน้า

ผู้ยื่นข้อเสนอที่มีสิทธิเสนอขอรับเงินล่วงหน้า ในอัตรามากเกินร้อยละ ๑๕ ของราคาค่าจ้าง ทั้งหมด แต่ทั้งนี้จะต้องส่งมอบหลักประกันเงินล่วงหน้า เป็นพันธบัตรรัฐบาลไทย หรือหนังสือค้ำประกันหรือ หนังสือค้ำประกันอิเล็กทรอนิกส์ของธนาคารภายในประเทศ ตามแบบดังระบุในข้อ ๑.๔ (๓) ให้แก่กรมก่อน การรับเงินล่วงหน้านั้น

๑๒. การหักเงินประกันผลงาน

ในการจ่ายเงินแต่ละงวด กรมจะหักเงินจำนวนร้อยละ ๑๐ ของเงินที่ต้องจ่ายในงวดนั้น เพื่อเป็น ประกันผลงาน ในกรณีที่เงินประกันผลงานจะต้องถูกหักไว้ทั้งสิ้นไม่ต่ำกว่า ๖ เดือน (สำหรับสัญญาที่เป็นราคาต่อหน่วย) หรือของค่าจ้างทั้งหมด (สำหรับสัญญาที่เป็นราคาเหมารวม)

ผู้รับจ้างมีสิทธิที่จะขอเงินประกันผลงานคืน โดยผู้รับจ้างจะต้องนำหนังสือค้ำประกัน ของ ธนาคาร หรือหนังสือค้ำประกันอิเล็กทรอนิกส์ของธนาคารภายในประเทศตามแบบหนังสือค้ำประกันดัง ระบุใน ข้อ ๑.๔ (๔) มาวางไว้ต่อกรม เพื่อเป็นหลักประกันแทน

กรมจะคืนเงินประกันผลงาน และ/หรือหนังสือค้ำประกันของธนาคารดังกล่าวให้แก่ผู้ รับจ้างพร้อมกับการจ่ายเงินค่าจ้างงวดสุดท้าย

๑๓. ข้อสงวนสิทธิ์ในการยื่นข้อเสนอและอื่น ๆ

๑๓.๑ เงินค่าจ้างสำหรับงานจ้างครั้งนี้ ได้มาจากเงินงบประมาณประจำปี พ.ศ. ๒๕๖๙ การลงนามในสัญญาจะกระทำต่อเมื่อ กรมได้รับอนุมัติเงิน ค่าก่อสร้างจากเงิน งบประมาณประจำปี พ.ศ. ๒๕๖๙

๑๓.๒ เมื่อกรมได้คัดเลือกผู้ยื่นข้อเสนอรายใดให้เป็นผู้รับจ้าง และได้ตกลงจ้าง ตามการ ประกวดราคาอิเล็กทรอนิกส์แล้ว ถ้าผู้รับจ้างจะต้องสั่งหรือนำสิ่งของมาเพื่องานจ้างดังกล่าวเข้ามาจากต่าง ประเทศ และของนั้นต้องนำเข้ามาโดยทางเรือในเส้นทางที่มีเรือไทยเดินอยู่ และสามารถให้บริการรับขนได้ตาม ที่รัฐมนตรีว่าการกระทรวงคมนาคมประกาศกำหนด ผู้ยื่นข้อเสนอซึ่งเป็นผู้รับจ้างจะต้องปฏิบัติตามกฎหมายว่า ด้วยการส่งเสริมการพาณิชย์นาวี ดังนี้

(๑) แจ้งการสั่งหรือนำสิ่งของดังกล่าวเข้ามาจากต่างประเทศต่อกรมเจ้าท่า ภายใน ๗ วัน นับตั้งแต่วันที่ผู้รับจ้างสั่งหรือซื้อของจากต่างประเทศ เว้นแต่เป็นของที่รัฐมนตรีว่าการกระทรวง คมนาคมประกาศยกเว้นให้บรรทุกโดยเรืออื่นได้

(๒) จัดการให้สิ่งของดังกล่าวบรรทุกโดยเรือไทย หรือเรือที่มีสิทธิเช่นเดียวกับเรือไทยจากต่างประเทศมายังประเทศไทย เว้นแต่จะได้รับอนุญาตจากกรมเจ้าท่า ให้บรรทุกสิ่งของนั้น โดยเรืออื่น ที่มีใช้เรือไทย ซึ่งจะต้องได้รับอนุญาตเช่นนั้นก่อนบรรทุกของลงเรืออื่น หรือเป็นของที่รัฐมนตรีว่าการกระทรวงคมนาคมประกาศยกเว้นให้บรรทุกโดยเรืออื่น

(๓) ในกรณีที่ไม่ปฏิบัติตาม (๑) หรือ (๒) ผู้รับจ้างจะต้องรับผิดชอบตามกฎหมายว่าด้วยการส่งเสริมการพาณิชย์

๑๓.๓ ผู้ยื่นข้อเสนอซึ่งกรมได้คัดเลือกแล้ว ไม่ไปทำสัญญาหรือข้อตกลงจ้างเป็นหนังสือ ภายในเวลาที่กำหนดดังระบุไว้ในข้อ ๗ กรมจะริบหลักประกันการยื่นข้อเสนอ หรือเรียกธำนาจจากผู้ออกหนังสือค้ำประกัน การยื่นข้อเสนอทันที และอาจพิจารณาเรียกชดเชยค่าใช้จ่ายความเสียหายอื่น (ถ้ามี) รวมทั้งจะพิจารณาให้เป็นผู้ทำงาน ตามระเบียบกระทรวงการคลังว่าด้วยการจัดซื้อจัดจ้างและการบริหารพัสดุภาครัฐ

๑๓.๔ กรมสงวนสิทธิ์ที่จะแก้ไขเพิ่มเติมเงื่อนไข หรือข้อกำหนดในแบบสัญญาหรือข้อตกลงจ้างเป็นหนังสือให้เป็นไปตามความเห็นของสำนักงานอัยการสูงสุด (ถ้ามี)

๑๓.๕ ในกรณีที่เอกสารแนบท้ายเอกสารประกวดราคาอิเล็กทรอนิกส์ มีความขัดหรือแย้งกันผู้ยื่นข้อเสนอจะต้องปฏิบัติตามคำวินิจฉัยของกรม คำวินิจฉัยดังกล่าวให้ถือเป็นที่สุด และ ผู้ยื่นข้อเสนอไม่มีสิทธิเรียกร้องค่าใช้จ่ายใดๆ เพิ่มเติม

๑๓.๖ กรม อาจประกาศยกเลิกการจัดจ้างในกรณีต่อไปนี้ได้ โดยที่ผู้ยื่นข้อเสนอจะเรียกร้องค่าเสียหายใดๆ จากกรมไม่ได้

(๑) กรมไม่ได้รับการจัดสรรเงินที่จะใช้ในการจัดจ้างหรือได้รับจัดสรรแต่ไม่เพียงพอที่จะทำการจัดจ้างครั้งนี้ต่อไป

(๒) มีการกระทำที่เข้าลักษณะผู้ยื่นข้อเสนอที่ชนะการจัดจ้างหรือที่ได้รับการคัดเลือกมี ผลประโยชน์ร่วมกัน หรือมีส่วนได้เสียกับผู้ยื่นเสนอรายอื่น หรือขัดขวางการแข่งขันอย่างเป็นธรรมหรือสมยอมกันกับผู้ยื่นข้อเสนอรายอื่น หรือเจ้าหน้าที่ในการเสนอราคา หรือสื่อว่ากระทำการทุจริตอื่นใดในการเสนอราคา

(๓) การทำการจัดจ้างครั้งนี้ต่อไปอาจก่อให้เกิดความเสียหายแก่กรม หรือกระทบต่อประโยชน์สาธารณะ

(๔) กรณีอื่นในทำนองเดียวกับ (๑) (๒) หรือ (๓) ตามที่กำหนดในกฎกระทรวง ซึ่งออกตามความในกฎหมายว่าด้วยการจัดซื้อจัดจ้างและการบริหารพัสดุภาครัฐ

๑๓.๗ ผู้ยื่นข้อเสนอจะต้องเลือกช่องทางการอุทธรณ์และช่องทางการรับหนังสือแจ้งตอบผลการพิจารณาอุทธรณ์ไว้ตั้งแต่ขั้นตอนการยื่นข้อเสนอ และหากผู้ยื่นข้อเสนอมีความประสงค์ที่จะอุทธรณ์ผลการประกาศผู้ชนะการจัดซื้อจัดจ้าง จะต้องยื่นอุทธรณ์และรับหนังสือแจ้งตอบการพิจารณาอุทธรณ์ผ่านช่องทางที่ได้เลือกไว้เท่านั้น

๑๔. การปรับราคาค่างานก่อสร้าง

การปรับราคาค่างานก่อสร้างตามสูตรการปรับราคาดังระบุในข้อ ๑.๕ จะนำมาใช้ในกรณี

ที่ ค่างานก่อสร้างลดลงหรือเพิ่มขึ้น โดยวิธีการต่อไปนี้

ตามเงื่อนไข หลักเกณฑ์ สูตรและวิธีคำนวณที่ใช้กับสัญญาแบบปรับราคาได้ตามมติ คณะรัฐมนตรีเมื่อวันที่ ๒๒ สิงหาคม ๒๕๓๒ เรื่อง การพิจารณาช่วยเหลือผู้ประกอบการอาชีพงานก่อสร้าง ตาม หนังสือสำนักเลขาธิการคณะรัฐมนตรี ที่ นร ๐๒๐๓/ว ๑๐๙ ลงวันที่ ๒๔ สิงหาคม ๒๕๓๒

สูตรการปรับราคา (สูตรค่า K) จะต้องคงที่ที่ระดับที่กำหนดไว้ในวันแล้วเสร็จตามที่ กำหนดไว้ในสัญญา หรือภายในระยะเวลาที่กรมได้ขยายออกไป โดยจะใช้สูตรของทางราชการที่ได้ระบุในข้อ ๑.๕

๑๕. มาตรฐานฝีมือช่าง

เมื่อกรมได้คัดเลือกผู้ยื่นข้อเสนอรายใดให้เป็นผู้รับจ้างและได้ตกลงจ้างก่อสร้าง ตาม ประกาศนี้แล้วผู้ยื่นข้อเสนอจะต้องตกลงว่าในการปฏิบัติงานก่อสร้างดังกล่าว ผู้ยื่นข้อเสนอจะต้องมีและ ใช้ผู้ ผ่านการทดสอบมาตรฐานฝีมือช่างหรือผู้ผ่านการทดสอบมาตรฐานฝีมือช่างจาก คณะกรรมการกำหนด มาตรฐานและทดสอบฝีมือแรงงานหรือสถาบันของทางราชการอื่น หรือสถาบันเอกชนที่ทางราชการรับรอง หรือผู้มีวุฒิปริญญา ปวช. ปวส. และ ปวท.หรือเทียบเท่าจากสถาบันการศึกษาที่ ก.พ. รับรองให้เข้ารับ ราชการได้ ในอัตราไม่ต่ำกว่าร้อยละ ๑๐ ของแต่ละสาขาช่างแต่ต้องมีจำนวนช่างอย่างน้อย ๑ คน ในแต่ละ สาขาช่าง ดังต่อไปนี้

๑๕.๑ ช่างโยธาหรือช่างก่อสร้าง

๑๕.๒ ช่างไฟฟ้า

๑๖. การปฏิบัติตามกฎหมายและระเบียบ

ในระหว่างระยะเวลาการก่อสร้าง ผู้ยื่นข้อเสนอที่ได้รับการคัดเลือกให้เป็นผู้รับจ้างต้อง ปฏิบัติ ตามหลักเกณฑ์ที่กฎหมายและระเบียบได้กำหนดไว้โดยเคร่งครัด

๑๗. การประเมินผลการปฏิบัติงานของผู้ประกอบการ

กรม สามารถนำผลการปฏิบัติงานแล้วเสร็จตามสัญญาของผู้ยื่นข้อเสนอที่ได้รับการ คัดเลือกให้ เป็นผู้รับจ้างเพื่อนำมาประเมินผลการปฏิบัติงานของผู้ประกอบการ

ทั้งนี้ หากผู้ยื่นข้อเสนอที่ได้รับการคัดเลือกไม่ผ่านเกณฑ์ที่กำหนดจะถูกระงับการยื่นข้อ เสนอหรือทำสัญญากับกรม ไว้ชั่วคราว

กรมทางหลวง โดย แขวงทางหลวงอำนาจเจริญ

๑๑ ธันวาคม ๒๕๖๘

หมายเหตุ - กรณีการประกวดราคาจ้างก่อสร้างที่มีวงเงินงบประมาณตั้งแต่ ๑,๐๐๐,๐๐๐ บาท ขึ้นไป

ผู้ยื่นข้อเสนอต้องเป็นนิติบุคคลตามกฎหมาย

- ผู้ประกอบการสามารถจัดเตรียมเอกสารประกอบการเสนอราคา

(เอกสารส่วนที่ ๑ และ เอกสารส่วนที่ ๒) ในระบบ e-GP ได้ตั้งแต่วันที่ซื้อเอกสารจนถึง

วันเสนอราคา

- เอกสารแนบท้ายเอกสารประกวดราคา แบบรูปและรายการละเอียด ผู้ยื่นข้อเสนอสามารถดาวน์โหลดได้ที่เว็บไซต์ www.doh.go.th

(สำเนา)

ที่ นร 0203/ว 109

สำนักเลขาธิการคณะรัฐมนตรี
ทำเนียบรัฐบาล กทม. 10300

24 สิงหาคม 2532

เรื่อง การพิจารณาช่วยเหลือผู้ประกอบการอาชีพงานก่อสร้าง
เรียน

อ้างถึง หนังสือสำนักเลขาธิการคณะรัฐมนตรี ที่ นร 0203/ว 81 ลงวันที่ 30 มิถุนายน 2532
สิ่งที่ส่งมาด้วย สำเนาหนังสือสำนักงบประมาณ ที่ กพส 7/2532 ลงวันที่ 4 สิงหาคม 2532
และเอกสารประกอบ

ตามที่ได้ยื่นยันมติคณะรัฐมนตรี เรื่อง การพิจารณาช่วยเหลือผู้ประกอบการอาชีพงาน
ก่อสร้างมาเพื่อถือปฏิบัติต่อไป นั้น

บัดนี้ คณะกรรมการเฉพาะกิจพิจารณาแก้ไขปัญหาการก่อสร้างได้เสนอเงื่อนไข
หลักเกณฑ์ ประเภทงานก่อสร้าง สูตร และวิธีการคำนวณที่ใช้กับสัญญาแบบปรับราคาได้ รวม
6 ข้อ มาเพื่อคณะรัฐมนตรีพิจารณาอนุมัติ ความละเอียดปรากฏตามสิ่งที่ส่งมาด้วย

คณะรัฐมนตรีได้ประชุมปรึกษาเมื่อวันที่ 22 สิงหาคม 2532 ลงมติอนุมัติตามที่
คณะกรรมการเฉพาะกิจพิจารณาแก้ไขปัญหาการก่อสร้าง เสนอ ทั้ง 6 ข้อ โดยข้อ 1 ให้ตัดคำว่า
"ก่อนหรือ" ออก และให้ส่วนราชการ รัฐวิสาหกิจ หน่วยงานตามกฎหมายว่าด้วยการบริหารราชการ
ส่วนท้องถิ่น หน่วยงานอื่นที่มีกฎหมายบัญญัติให้มีฐานะเป็นราชการบริหารส่วนท้องถิ่น และ
หน่วยงานอื่นของรัฐถือปฏิบัติต่อไป

จึงเรียนยืนยันมา และขอได้โปรดแจ้งให้ส่วนราชการ รัฐวิสาหกิจ หน่วยงานตาม
กฎหมายว่าด้วยการบริหารราชการส่วนท้องถิ่น หน่วยงานอื่นที่มีกฎหมายบัญญัติให้มีฐานะเป็น
ราชการบริหารส่วนท้องถิ่น และหน่วยงานอื่นของรัฐถือปฏิบัติต่อไปด้วย

ขอแสดงความนับถือ

อนันต์ อนันตกุล

(นายอนันต์ อนันตกุล)

เลขาธิการคณะรัฐมนตรี

กองนิติกรรม

โทร. 2828149

(สำเนา)

ที่ กพล 7/2532

สำนักงบประมาณ

ถนนพระรามที่ 6 กทม. 10400

4 สิงหาคม 2532

เรื่อง การพิจารณาช่วยเหลือผู้ประกอบการอาชีพงานก่อสร้าง

เรียน เลขาธิการคณะกรรมการ

อ้างถึง หนังสือสำนักเลขาธิการคณะกรรมการ ที่ นร 0203/ว 81 ลงวันที่ 30 มิถุนายน 2532

- สิ่งที่ส่งมาด้วย 1. เอกสารผนวก ก จำนวน 13 แผ่น
2. เอกสารผนวก ข จำนวน 11 แผ่น

ตามหนังสือที่อ้างถึง คณะรัฐมนตรีมีมติวันที่ 27 มิถุนายน 2532 เห็นชอบตาม
ข้อเสนอของคณะกรรมการเฉพาะกิจพิจารณาแก้ไขปัญหาการก่อสร้าง ในเรื่องสัญญาแบบปรับราคา
ได้ (ค่า K) ดังนี้

1. เห็นชอบในหลักการที่จะให้นำสัญญาแบบปรับราคาได้มาใช้กับสัญญาที่ลงนาม
หลังวันที่ 28 มิถุนายน 2531 ในการพิจารณาจ่ายเงินชดเชยค่างานก่อสร้างให้แก่ผู้รับเหมาก่อสร้าง
ของทางราชการ

2. เห็นควรนำสัญญาแบบปรับราคาได้มาให้เป็นกรณี

3. ให้ตั้งคณะกรรมการเพื่อพิจารณากำหนดเงื่อนไข หลักเกณฑ์ ประเภทงาน
ก่อสร้าง สูตรและวิธีการคำนวณในการพิจารณาจ่ายเงินชดเชยให้สอดคล้องกับวิกฤตการณ์และ
ลักษณะงานก่อสร้าง แล้วนำเสนอคณะกรรมการพิจารณาต่อไป

คณะกรรมการเฉพาะกิจพิจารณาแก้ไขปัญหาการก่อสร้าง พิจารณาเงื่อนไข
หลักเกณฑ์ ประเภทงานก่อสร้าง สูตรและวิธีการคำนวณที่ใช้กับสัญญาแบบปรับราคาได้ ตามที่
คณะกรรมการเฉพาะกิจพิจารณาการใช้สัญญาแบบปรับราคาได้นำเสนอตามมติคณะรัฐมนตรี
แล้วเห็นว่า การนำสัญญาแบบปรับราคาได้มาใช้เพื่อเป็นการช่วยเหลือผู้รับจ้างไทยที่ได้รับความ

เดือดร้อน

เดือตร้อนและสามารถที่จะประกอบกิจการต่อไปได้ในช่วงที่เกิดภาวะวัสดุก่อสร้างขาดแคลนและขึ้นราคา ตลอดจนเป็นการช่วยลดความเสี่ยงของผู้รับจ้างและป้องกันมิให้ผู้รับจ้างบวกราคาเมื่อการเปลี่ยนแปลงราคาวัสดุไว้ล่วงหน้ามาก ๆ รวมทั้งเกิดความเป็นธรรมต่อคู่สัญญาทั้งสองฝ่ายด้วย จึงเห็นควรนำเงื่อนไข หลักเกณฑ์ ประเภทงานก่อสร้าง สูตรและวิธีการคำนวณที่ใช้กับสัญญาแบบปรับราคาได้ ตลอดจนตัวอย่างการแก้ไขเพิ่มเติมสัญญาเดิม มาใช้เพื่อช่วยเหลือผู้ประกอบการอาชีพงานก่อสร้างตามมติคณะรัฐมนตรีดังกล่าว และเห็นควรนำเสนอคณะรัฐมนตรีเพื่อขออนุมัติดังนี้

1.ให้นำสัญญาแบบปรับราคาได้มาใช้กับสัญญาที่ลงนาม หลังวันที่ 28 มิถุนายน 2531 โดยมีเงื่อนไข หลักเกณฑ์ ประเภทงานก่อสร้าง สูตรและวิธีการคำนวณที่ใช้กับสัญญาแบบปรับราคาได้ (ดังเอกสารผนวก ก).

2.ให้นำสัญญาแบบปรับราคาได้มาใช้เป็นกวดถาวร โดยมีเงื่อนไข หลักเกณฑ์ ประเภทงานก่อสร้าง สูตรและวิธีการคำนวณที่ใช้กับสัญญาแบบปรับราคาได้ (ดังเอกสารผนวก ข)

3. งานจ้างเหมาก่อสร้างของรัฐวิสาหกิจ หน่วยงานตามกฎหมายว่าด้วยการบริหารราชการส่วนท้องถิ่น หน่วยงานอื่นที่มีกฎหมายบัญญัติให้มีฐานะเป็นราชการบริหารส่วนท้องถิ่นหรือหน่วยงานอื่นของรัฐ ก็ให้นำเงื่อนไข หลักเกณฑ์ ประเภทงานก่อสร้าง สูตรและวิธีการคำนวณที่ใช้กับสัญญาแบบปรับราคาได้ไปใช้ด้วย ในกรณีที่ต้องเพิ่มเงิน ให้ใช้เงินจากงบประมาณของรัฐวิสาหกิจ หน่วยงานตามกฎหมายว่าด้วยการบริหารราชการส่วนท้องถิ่น หน่วยงานอื่นที่มีกฎหมายบัญญัติให้มีฐานะเป็นราชการบริหารส่วนท้องถิ่น หรือหน่วยงานอื่นของรัฐนั้นเองหรือจ่ายตามสัดส่วนแหล่งที่มาของเงินค่าก่อสร้างนั้น หรือตามที่สำนักงบประมาณพิจารณาวินิจฉัยแล้ว แต่กรณี

4. เมื่อให้มีการนำสัญญาแบบปรับราคาได้มาใช้แล้ว มีผลทำให้ผู้ว่าจ้างต้องจ่ายเงินชดเชยเพิ่ม จนทำให้เกินวงเงินงบประมาณที่ได้รับอนุมัติ ก็ให้ถือว่าได้รับอนุมัติจากคณะรัฐมนตรีให้ก่อนนี้ผูกพันเกินกว่างบประมาณ ตามนัยมาตรา 23 แห่งพระราชบัญญัติว่าด้วยการงบประมาณ และให้ส่วนราชการเจ้าของสัญญานั้น ๆ ขอทำความเข้าใจเรื่องการเงินกับสำนักงบประมาณ

5. การพิจารณาคำนวณเงินเพิ่มหรือลด และการจ่ายเงินเพิ่มหรือเรียกเงินคืนจากผู้รับจ้างตามเงื่อนไขของสัญญาแบบปรับราคาได้ ต้องได้รับการตรวจสอบและเห็นชอบจากสำนักงบประมาณ และให้ถือการพิจารณาวินิจฉัยของสำนักงบประมาณเป็นที่สิ้นสุด

/6. เพื่อความ

6. เพื่อความรวดเร็วในการดำเนินงาน และเพื่อให้การปฏิบัติเกี่ยวกับการใช้สัญญาจ้างแบบปรับราคาได้เป็นมาตรฐานเดียวกัน จึงมอบอำนาจให้สำนักงบประมาณทำการวินิจฉัยปัญหาข้อหารือและกำหนดแนวทางปฏิบัติที่เหมาะสมได้ตามความจำเป็นด้วย
จึงเรียนมาเพื่อนำเสนอคณะรัฐมนตรีพิจารณาต่อไป

ขอแสดงความนับถือ

พงษ์ สารสิน

(นายพงษ์ สารสิน)

รองนายกรัฐมนตรี

ประธานคณะกรรมการเฉพาะกิจพิจารณาแก้ไขปัญหาการก่อสร้าง

กองกลาง

โทร. 2710092 ต่อ 245

เงื่อนไข หลักเกณฑ์ ประเภทงานก่อสร้าง สูตรและวิธีการคำนวณที่ใช้กับสัญญาแบบปรับราคาได้

ก. เงื่อนไขและหลักเกณฑ์

1. สัญญาแบบปรับราคาได้นี้ให้ใช้กับงานก่อสร้างทุกประเภท รวมถึงงานปรับปรุง และซ่อมแซมซึ่งเปิดจ่ายค่างานในลักษณะหมวดค่าครุภัณฑ์ ที่ดินและสิ่งก่อสร้าง หมวดเงินอุดหนุนและหมวดรายจ่ายอื่นที่เปิดจ่ายในลักษณะค่าที่ดินและสิ่งก่อสร้าง ที่อยู่ในเงื่อนไขและหลักเกณฑ์ตามที่ได้กำหนดนี้

2. สัญญาแบบปรับราคาได้นี้ให้ใช้ทั้งในกรณีเพิ่มหรือลดค่างานจากค่างานเดิมตามสัญญา เมื่อดัชนีราคาซึ่งจัดทำขึ้นโดยกระทรวงพาณิชย์ มีการเปลี่ยนแปลงสูงขึ้นหรือลดลงจากเดิม ขณะเมื่อวันเปิดของประกวดราคา สำหรับกรณีที่จัดจ้างโดยวิธีอื่น ให้ใช้วันเปิดของราคาแทน

3. การนำสัญญาแบบปรับราคาได้ไปใช้นั้น ผู้ว่าจ้างต้องแจ้งและประกาศให้ผู้รับจ้างทราบ เช่น ในประกาศประกวดราคาฯ และต้องระบุในสัญญาจ้างด้วยว่างานจ้าง همانั้น ๆ จะใช้สัญญาแบบปรับราคาได้ พร้อมทั้งกำหนดประเภทของงานก่อสร้าง สูตรและวิธีการคำนวณที่ให้มีการปรับเพิ่มหรือลดค่างานไว้ให้ชัดเจน

ในกรณีที่มิ้งงานก่อสร้างหลายประเภทในงานจ้างคราวเดียวกัน จะต้องแยกประเภทงานก่อสร้างแต่ละประเภทให้ชัดเจนตามลักษณะของงานก่อสร้างนั้น ๆ และให้สอดคล้องกับสูตรที่กำหนดไว้

4. การขอเงินเพิ่มค่างานก่อสร้างตามสัญญาแบบปรับราคาได้นี้เป็นหน้าที่ของผู้รับจ้างที่จะต้องเรียกร้องภายในกำหนด 90 วัน นับตั้งแต่วันที่ผู้รับจ้างได้ส่งมอบงานงวดสุดท้าย หากพ้นกำหนดนี้ไปแล้ว ผู้รับจ้างไม่มีสิทธิที่จะเรียกร้องเงินเพิ่มค่างานก่อสร้างจากผู้ว่าจ้างได้อีกต่อไป และในกรณีที่ผู้ว่าจ้างจะต้องเรียกเงินคืนจากผู้รับจ้าง ให้ผู้ว่าจ้างที่เป็นคู่สัญญารับเรียกเงินคืนจากผู้รับจ้างโดยเร็ว หรือให้หักค่างานของงวดต่อไป หรือให้หักเงินจากหลักประกันสัญญาแล้วแต่กรณี

5. การพิจารณาคำนวณเงินเพิ่มหรือลด และการจ่ายเงินเพิ่มหรือเรียกเงินคืนจากผู้รับจ้างตามเงื่อนไขของสัญญาแบบปรับราคาได้ ต้องได้รับการตรวจสอบและเห็นชอบจากสำนักงานประมาณและให้ถือการพิจารณาวินิจฉัยของสำนักงานประมาณเป็นที่สิ้นสุด

ข. ประเภทงานก่อสร้างและสูตรที่ใช้กับสัญญาแบบปรับราคาได้
ในการพิจารณาเพิ่มหรือลดราคางานจ้างเหมาก่อสร้างให้คำนวณตามสูตรดังนี้

	P	=	$(P_o) \times (K)$
กำหนดให้	P	=	ราคางานต่อหน่วยหรือราคางานเป็นงวดที่จะต้องจ่ายให้ผู้รับจ้าง
	P_o	=	ราคางานต่อหน่วยที่ผู้รับจ้างประมูลได้ หรือราคางานเป็นงวดซึ่งระบุไว้ในสัญญาแล้วแต่กรณี
	K	=	ESCALATION FACTOR ที่หักด้วย 4% เมื่อต้องเพิ่มค่างานหรือบวกเพิ่ม 4% เมื่อต้องเรียกค่างานคืน

ESCALATION FACTOR K หาได้จากสูตร ซึ่งแบ่งตามประเภทและลักษณะงานดังนี้

หมวดที่ 1 งานอาคาร

งานอาคาร หมายถึง ตัวอาคาร เช่น ที่ทำการ โรงเรียน โรงพยาบาล หอพัก ที่หักอาศัย หอประชุม อัสจันทร์ อิมเนเซียม สระว่ายน้ำ โรงอาหาร คลังพืช ผัก โรงงาน รั้ว เป็นต้น และให้หมายความรวมถึง

- 1.1 ไฟฟ้าของอาคารบรรจบถึงสายเมนจำหน่าย แต่ไม่รวมถึงหม้อแปลงและระบบไฟฟ้าภายในบริเวณ
- 1.2 ประปาของอาคารบรรจบถึงท่อเมนจำหน่าย แต่ไม่รวมถึงระบบประปาภายในบริเวณ
- 1.3 ระบบท่อหรือระบบสายต่าง ๆ ที่ติดหรือฝังอยู่ในส่วนของอาคาร เช่น ท่อปรับอากาศ ท่อก๊าซ สายไฟฟ้าสำหรับเครื่องปรับอากาศ สายล่อฟ้า ฯลฯ
- 1.4 ทางระบายน้ำของอาคารจนถึงทางระบายน้ำภายนอก
- 1.5 ส่วนประกอบที่จำเป็นสำหรับอาคาร เฉพาะส่วนที่ติดกับอาคาร โดยต้องสร้างหรือประกอบพร้อมกับการก่อสร้างอาคาร แต่ไม่รวมถึงเครื่องจักรหรือเครื่องมือกลที่นำมาประกอบหรือติดตั้ง เช่น ลิฟท์ เครื่องคอมพิวเตอร์ เครื่องสูบน้ำ เครื่องปรับอากาศ พัดลม ฯลฯ
- 1.6 ทางเท้ารอบอาคาร ดินถม ดินตัด ห่างจากอาคารโดยรอบไม่เกิน 3 เมตร

ใช้สูตร $K = 0.25 + 0.15 I/I_o + 0.10 C/C_o + 0.40 M/M_o + 0.10 S/S_o$

หมวดที่ 2 งานดิน

2.1 งานดิน หมายถึง การขุดดิน การตักดิน การบดอัดดิน การขุดเปิดหน้าดิน การเกลี่ยบดอัดดิน การขุด - ถมบดอัดแน่นซ้อน กลอง ถังกลอง คั่นกั้นน้ำ คั่นทาง ซึ่งต้องใช้เครื่องจักรเครื่องมือกลปฏิบัติงาน

สำหรับการถมดินให้หมายความถึงการถมดินหรือทรายหรือวัสดุอื่นที่มีการควบคุมคุณสมบัติของวัสดุนั้น และมีข้อกำหนดวิธีการถม รวมทั้งมีการบดอัดแน่น โดยใช้เครื่องจักรเครื่องมือกล เพื่อให้ได้มาตรฐานตามที่กำหนดไว้ เช่นเดียวกับงานก่อสร้างถนนหรือเชื่อมชลประทาน

ทั้งนี้ ให้รวมถึงงานประเภท EMBANKMENT, EXCAVATION, SUBBASE, SELECTED MATERIAL, UNTREATED BASE และ SHOULDER

$$\text{ใช้สูตร K} = 0.30 + 0.10 I/I_0 + 0.40 E_v/E_0 + 0.20 F_v/F_0$$

2.2 งานหินเรียง หมายถึง งานหินขนาดใหญ่นำมาเรียงกันเป็นชั้นให้เป็นระเบียบจนได้ความหนาที่ต้องการ โดยในช่องว่างระหว่างหินใหญ่จะแซมด้วยหินย่อยหรือกรวดขนาดต่าง ๆ และทรายให้เต็มช่องว่าง มีการควบคุมคุณสมบัติของวัสดุและมีข้อกำหนดวิธีปฏิบัติโดยใช้เครื่องจักร เครื่องมือกล หรือแรงคน และให้หมายความรวมถึงงานหินทิ้ง งานหินเรียงยาแนว หรืองานหินใหญ่ที่มีลักษณะคล้ายคลึงกัน เพื่อการป้องกันการกัดเซาะพังทลายของลาดตลิ่งและท้องลำน้ำ

$$\text{ใช้สูตร K} = 0.40 + 0.20 I_v/I_0 + 0.20 M_v/M_0 + 0.20 F_v/F_0$$

2.3 งานเจาะระเบิดหิน หมายถึง งานเจาะระเบิดหินทั่ว ๆ ไป ระยะทางขนย้ายไป-กลับ ประมาณไม่เกิน 2 กิโลเมตร ยกเว้นงานเจาะระเบิดอุโมงค์ซึ่งต้องใช้เทคนิคชั้นสูง

$$\text{ใช้สูตร K} = 0.45 + 0.15 I_v/I_0 + 0.10 M_v/M_0 + 0.20 E_v/E_0 + 0.10 F_v/F_0$$

หมวดที่ 3 งานทาง

3.1 งานผิวทาง PRIME COAT, TACK COAT, SEAL COAT

$$\text{ใช้สูตร K} = 0.30 + 0.40 A_v/A_0 + 0.20 E_v/E_0 + 0.10 F_v/F_0$$

3.2 งานผิวทาง SURFACE TREATMENT SLURRY SEAL

$$\text{ใช้สูตร K} = 0.30 + 0.10 \text{ Mt/Mo} + 0.30 \text{ Av/Ao} + 0.20 \text{ Ev/Eo} + 0.10 \text{ Ft/Fo}$$

3.3 งานผิวทาง ASPHALTIC CONCRETE, PENETRATION MACADAM

$$\text{ใช้สูตร K} = 0.30 + 0.10 \text{ Mt/Mo} + 0.40 \text{ Av/Ao} + 0.10 \text{ Ev/Eo} + 0.10 \text{ Ft/Fo}$$

3.4 งานผิวถนนคอนกรีตเสริมเหล็ก หมายถึง ผิวถนนคอนกรีตที่ใช้เหล็กเสริมซึ่งประกอบด้วยตะแกรงเหล็กพื้นหรือตะแกรงลวดเหล็กกล้าเชื่อมติด (WELDED STEEL WIRE FARRIC) เหล็กเดือย (DOWEL BAR) เหล็กยึด (DEFORMED TIE BAR) และรอยต่อต่าง ๆ (JOINT) ทั้งนี้ ให้หมายความรวมถึงแผ่นพื้นคอนกรีตเสริมเหล็กบริเวณคอสสะพาน (R.C. BRIDGE APPROACH) ด้วย

$$\text{ใช้สูตร K} = 0.30 + 0.10 \text{ It/Io} + 0.35 \text{ Ct/Co} + 0.10 \text{ Mt/Mo} + 0.15 \text{ St/So}$$

3.5 งานท่อระบายน้ำคอนกรีตเสริมเหล็กและงานบ่อพัก หมายถึง ท่อคอนกรีตเสริมเหล็กสำหรับงานระบายน้ำ (PRECAST REINFORCED CONCRETE DRAINAGE PIPE) งานวางระบายน้ำคอนกรีตเสริมเหล็ก งานลาดคอนกรีตเสริมเหล็กวางระบายน้ำและบริเวณลาดคอสสะพาน รวมทั้งงานบ่อพักคอนกรีตเสริมเหล็กและงานคอนกรีตเสริมเหล็กอื่นที่มีรูปแบบและลักษณะงานคล้ายคลึงกัน เช่น งานบ่อพัก (MANHOLE) ท่อร้อยสายโทรศัพท์ ท่อร้อยสายไฟฟ้า เป็นต้น

$$\text{ใช้สูตร K} = 0.35 + 0.20 \text{ It/Io} + 0.15 \text{ Ct/Co} + 0.15 \text{ Mt/Mo} + 0.15 \text{ St/So}$$

3.6 งานโครงสร้างคอนกรีตเสริมเหล็กและงานเชื่อมกันค้ำยัน หมายถึง สะพานคอนกรีตเสริมเหล็ก โครงสร้างฐานรากคอนกรีตเสริมเหล็กคอสสะพาน (R.C. BEARING UNIT) ท่อเหลี่ยมคอนกรีตเสริมเหล็ก (R.C. BOX CULVERT) หอดังน้ำโครงสร้างคอนกรีตเสริมเหล็กเชื่อมกันค้ำยันคอนกรีตเสริมเหล็ก ท่าเทียบเรือคอนกรีตเสริมเหล็กและสิ่งก่อสร้างอื่นที่มีลักษณะคล้ายคลึงกัน

$$\text{ใช้สูตร K} = 0.30 + 0.10 \text{ It/I1} + 0.15 \text{ Ct/Co} + 0.20 \text{ Mt/Mo} + 0.25 \text{ St/So}$$

3.7 งานโครงสร้างเหล็ก หมายถึง สะพานเหล็กสำหรับคนเดินข้ามถนน โครงเหล็กสำหรับติดตั้งป้ายจราจรชนิดแขวนสูง เสาไฟฟ้าแรงสูง เสาวิทยุ เสาโทรทัศน์ หรือ งานโครงเหล็กอื่นที่มีลักษณะคล้ายคลึงกัน แต่ไม่รวมถึงงานติดตั้งเสาโครงเหล็กสายส่งของการไฟฟ้าฝ่ายผลิตแห่งประเทศไทย

$$\text{ใช้สูตร K} = 0.25 + 0.10 \text{ Iv/Io} + 0.05 \text{ Cv/Co} + 0.20 \text{ Mv/Mo} + 0.40 \text{ Sv/So}$$

หมวดที่ 4 งานชลประทาน

4.1 งานอาคารชลประทานไม่รวมบานเหล็ก หมายถึง อาคารคอนกรีตเสริมเหล็กชนิดต่าง ๆ ที่ก่อสร้างในแนวคลองส่งน้ำหรือคลองระบายน้ำ เพื่อควบคุมระดับและหรือปริมาณน้ำ ได้แก่ ท่อระบายน้ำ น้ำตก รางเท สะพานน้ำ ท่อลอด ไซฟ่อน และอาคารชลประทานชนิดอื่น ๆ ที่ไม่มีบานระบายหลัก แต่ไม่รวมถึงงานอาคารชลประทานขนาดใหญ่ เช่น ฝายทางระบายน้ำต้น หรืออาคารชลประทานประกอบของเขื่อน เป็นต้น

$$\text{ใช้สูตร K} = 0.40 + 0.20 \text{ Iv/Io} + 0.10 \text{ Cv/Co} + 0.10 \text{ Mv/Mo} + 0.20 \text{ Sv/So}$$

4.2 งานอาคารชลประทานรวมบานเหล็ก หมายถึง อาคารคอนกรีตเสริมเหล็กชนิดต่าง ๆ ที่ก่อสร้างในแนวคลองส่งน้ำหรือคลองระบายน้ำ เพื่อควบคุมระดับและหรือปริมาณน้ำ ได้แก่ ท่อส่งน้ำเข้านา ท่อระบายน้ำ ประตูระบายน้ำ อาคารอัดน้ำ ท่อลอดและอาคารชลประทานชนิดต่าง ๆ ที่มีบานระบายน้ำ แต่ไม่รวมถึงงานอาคารชลประทานขนาดใหญ่ เช่น ฝายทางระบายน้ำต้น หรืออาคารชลประทานประกอบของเขื่อน เป็นต้น

$$\text{ใช้สูตร K} = 0.35 + 0.20 \text{ Iv/Io} + 0.10 \text{ Cv/Co} + 0.10 \text{ Mv/Mo} + 0.25 \text{ Sv/So}$$

4.3 งานบานระบาย TRASHRACK และ STEEL LINER หมายถึง บานระบายเหล็กเครื่องกว้านและโครงยก รวมทั้ง BULK HEAD GATE และงานท่อเหล็ก

$$\text{ใช้สูตร K} = 0.35 + 0.20 \text{ Iv/Io} + 0.45 \text{ Gv/Go}$$

4.4 งานเหล็กเสริมคอนกรีต และ ANCHOR BAR หมายถึง เหล็กเส้นที่ใช้เสริมในงานคอนกรีตและเหล็ก ANCHOR BAR ของงานฝ้าย ทางระบายน้ำคัน หรืออาคารชลประทานประกอบของเขื่อน ซึ่งมีสัญญาแยกจ่ายเฉพาะงานเหล็กดังกล่าวเท่านั้น

$$\text{ใช้สูตร K} = 0.25 + 0.15 \text{ It/Io} + 0.60 \text{ St/So}$$

4.5 งานคอนกรีตไม่รวมเหล็กและคอนกรีตตาดคลอง หมายถึง งานคอนกรีตเสริมเหล็กที่หักส่วนของเหล็กออกมาแยกคำนวณต่างหากของงานฝ้าย ทางระบายน้ำคันหรืออาคารชลประทานประกอบของเขื่อน ซึ่งมีสัญญาแยกจ่ายเฉพาะงานคอนกรีตดังกล่าวเท่านั้น

$$\text{ใช้สูตร K} = 0.40 + 0.15 \text{ It/Io} + 0.25 \text{ Ct/Co} + 0.20 \text{ Mt/Mo}$$

4.6 งานเขาะ หมายถึง การเขาะพร้อมทั้งฝังท่อกรุนาครูในไม่น้อยกว่า 48 มิลลิเมตร ในชั้นดิน หินสุหรือหินที่แตกหัก เพื่ออัดฉีดน้ำปูน และให้รวมถึงงานซ่อมแซมฐานรากอาคารชลประทาน ถนนและอาคารต่างๆ โดยการอัดฉีดน้ำปูน

$$\text{ใช้สูตร K} = 0.40 + 0.20 \text{ It/Io} + 0.10 \text{ Mt/Mo} + 0.20 \text{ Et/Eo} + 0.10 \text{ Ft/Fo}$$

4.7 งานอัดฉีดน้ำปูน ค่าอัดฉีดน้ำปูนจะเพิ่มหรือลด ให้เฉพาะราคาซีเมนต์ที่เปลี่ยนแปลงตามดัชนีราคาของซีเมนต์ที่กระทรวงพาณิชย์จัดทำขึ้น ในเดือนที่ส่งงานแต่ละงวด กับเดือนที่เปิดของประกวดราคา

หมวดที่ 5 งานระบบสาธารณูปโภค

5.1 งานวางท่อ AC และ PVC

5.1.1 ในกรณีที่ผู้ว่าจ้างเป็นผู้จัดหาท่อและหรืออุปกรณ์ให้

$$\text{ใช้สูตร K} = 0.50 + 0.25 \text{ It/Io} + 0.25 \text{ Mt/Mo}$$

5.1.2 ในกรณีที่ผู้รับจ้างเป็นผู้จัดหาท่อ AC และหรืออุปกรณ์

$$\text{ใช้สูตร K} = 0.40 + 0.10 \text{ It/Io} + 0.10 \text{ Mt/Mo} + 0.40 \text{ AC/ACo}$$

5.1.3 ในกรณีที่ผู้รับจ้างเป็นผู้จัดหาท่อ PVD และหรืออุปกรณ์

$$\text{ใช้สูตร K} = 0.40 + 0.10 \text{ It/Io} + 0.10 \text{ Mt/Mo} + 0.40 \text{ PVC/PVCo}$$

5.2 งานวางท่อเหล็กเหนียวและท่อ HYDENSITY POLYETHYLENE

5.2.1 ในกรณีที่ผู้ว่าจ้างเป็นผู้จัดหาท่อและหรืออุปกรณ์ให้

$$\text{ใช้สูตร K} = 0.40 + 0.10 \text{ It/Io} + 0.15 \text{ Mt/Mo} + 0.20 \text{ Et/Eo} + 0.15 \text{ Ft/Fo}$$

5.2.2 ในกรณีที่ผู้รับจ้างเป็นผู้จัดหาท่อเหล็กเหนียวและหรืออุปกรณ์และ

ให้รวมถึงงาน TRANSMISSION CONDUIT

$$\text{ใช้สูตร K} = 0.40 + 0.10 \text{ It/Io} + 0.10 \text{ Mt/Mo} + 0.10 \text{ Et/Eo} + 0.30 \text{ GIPt/GIPo}$$

5.2.3 ในกรณีที่ผู้รับจ้างเป็นผู้จัดหาท่อ HYDENSITY POLYETHYLENE

และหรืออุปกรณ์

$$\text{ใช้สูตร K} = 0.50 + 0.10 \text{ It/Io} + 0.10 \text{ Mt/Mo} + 0.30 \text{ PEt/PEo}$$

5.3 งานปรับปรุงระบบดูโมงก์ส่งน้ำและงาน SECONDARY LINING

$$\text{ใช้สูตร K} = 0.40 + 0.10 \text{ It/Io} + 0.15 \text{ Et/Eo} + 0.35 \text{ GIPt/GIPo}$$

5.4 งานวางท่อ PVC หุ้มด้วยคอนกรีต

$$\text{ใช้สูตร K} = 0.30 + 0.10 \text{ It/Io} + 0.20 \text{ Ct/Co} + 0.05 \text{ Mt/Mo} + 0.05 \text{ St/So} + 0.30 \text{ PVCt/PVCo}$$

5.5 งานวางท่อ PVC กลบทราย

$$\text{ใช้สูตร K} = 0.25 + 0.05 \text{ It/Io} + 0.05 \text{ Mt/Mo} + 0.65 \text{ PVCt/PVCo}$$

5.6 งานวางท่อเหล็กอาบสังกะสี

$$\text{ใช้สูตร K} = 0.25 + 0.25 \text{ It/Io} + 0.50 \text{ GIPt/GIPo}$$

ประเภทงานและสูตรต่อไปนี้ใช้เฉพาะงานก่อสร้างของการไฟฟ้าฝ่ายผลิตแห่งประเทศไทยเท่านั้น

5.7 งานก่อสร้างระบบสายส่งแรงสูงและสถานีไฟฟ้าย่อย

5.7.1 งานติดตั้งเสา โครงเหล็กสายส่งและอุปกรณ์ รวมทั้งงานติดตั้งอุปกรณ์

ไฟฟ้าสถานีไฟฟ้าย่อย

สำหรับงานติดตั้ง เสา โกรงเหล็กสายส่งและอุปกรณ์ ประกอบด้วย ลักษณะงาน ดังนี้คือ PRELIMINARY WORK (ยกเว้น BOUNDARY POST), TOWERS, INSULATOR STRING AND OVERHEAD GROUND WIRE ASSEMBLIES, CONDUCTOR AND OVERHEAD GROUND WIRE STRINGING, LINE ACCESSORIES, GROUNDING MATERIALS

สำหรับงานติดตั้งอุปกรณ์ไฟฟ้าสถานีไฟฟ้าย่อย หมายถึง เฉพาะการติดตั้ง อุปกรณ์ไฟฟ้าเท่านั้น

$$\text{ใช้สูตร K} = 0.60 + 0.25 It/Io + 0.15 Ft/Fo$$

5.7.2 งานก่อสร้างฐานรากเสาไฟฟ้า (TOWER FOUNDATION) และงานติดตั้ง BOUNDARY POST

$$\text{ใช้สูตร K} = 0.35 + 0.20 It/Io + 0.20 Ct/Co + 0.10 St/So + 0.15 Ft/Fo$$

5.7.3 งานก่อสร้างฐานรากอุปกรณ์ไฟฟ้าสถานีไฟฟ้าย่อย

$$\text{ใช้สูตร K} = 0.50 + 0.20 It/Io + 0.15 Ct/Co + 0.15 St/So$$

5.8 งานหล่อและตอกเสาเข็มคอนกรีตอัดแรง

5.8.1 งานเสาเข็มคอนกรีตอัดแรง

$$\text{ใช้สูตร K} = 0.35 + 0.15 It/Io + 0.20 Ct/Co + 0.30 St/So$$

5.8.2 งานเสาเข็มแบบ CAST IN PLACE

$$\text{ใช้สูตร K} = 0.30 + 0.10 It/Io + 0.25 Ct/Co + 0.35 St/So$$

ประเภทงานและสูตรต่อไปนี้จะใช้เฉพาะงานก่อสร้างของการไฟฟ้าส่วนภูมิภาคเท่านั้น

5.9 งานก่อสร้างสายส่งแรงสูงระบบแรงดัน 69 - 115 KV.

5.9.1 ในกรณีที่ผู้ว่าจ้างเป็นผู้จัดหาวัสดุและหรืออุปกรณ์ให้

$$\text{ใช้สูตร K} = 0.80 + 0.05 It/Io + 0.10 Mt/Mo + 0.05 Ft/Fo$$

5.9.2 ในกรณีที่ผู้รับจ้างเป็นผู้จัดหาวัสดุหรืออุปกรณ์

$$\text{ใช้สูตร K} = 0.45 + 0.05 It/Io + 0.20 Mt/Mo + 0.05 Ft/Fo + 0.25 Wt/Wo$$

ดัชนีราคาที่ใช้คำนวณตามสูตรที่ใช้กับสัญญาแบบปรับราคาได้ จัดทำขึ้นโดย
กระทรวงพาณิชย์

K	=	ESCALATION FACTOR
Ii	=	ดัชนีราคาผู้บริโภคทั่วไปของประเทศ ในเดือนที่ส่งงานแต่ละงวด
Io	=	ดัชนีราคาผู้บริโภคทั่วไปของประเทศ ในเดือนที่เปิดของประกวดราคา
Ct	=	ดัชนีราคาซีเมนต์ ในเดือนที่ส่งงานแต่ละงวด
Co	=	ดัชนีราคาซีเมนต์ ในเดือนที่เปิดของประกวดราคา
Mt	=	ดัชนีราคาวัสดุก่อสร้าง (ไม่รวมเหล็กและซีเมนต์) ในเดือนที่ส่งงานแต่ละงวด
Mo	=	ดัชนีราคาวัสดุก่อสร้าง (ไม่รวมเหล็กและซีเมนต์) ในเดือนที่เปิดของประกวดราคา
St	=	ดัชนีราคาเหล็ก ในเดือนที่ส่งงานแต่ละงวด
So	=	ดัชนีราคาเหล็ก ในเดือนที่เปิดของประกวดราคา
Gt	=	ดัชนีราคาเหล็กแผ่นเรียบที่ผลิตในประเทศ ในเดือนที่ส่งงานแต่ละงวด
Go	=	ดัชนีราคาเหล็กแผ่นเรียบที่ผลิตในประเทศ ในเดือนที่เปิดของประกวดราคา
At	=	ดัชนีราคาแอสฟัลท์ ในเดือนที่ส่งงานแต่ละงวด
Ao	=	ดัชนีราคาแอสฟัลท์ ในเดือนที่เปิดของประกวดราคา
Et	=	ดัชนีราคาเครื่องจักรกลและบริภัณฑ์ ในเดือนที่ส่งงานแต่ละงวด
Eo	=	ดัชนีราคาเครื่องจักรกลและบริภัณฑ์ ในเดือนที่เปิดของประกวดราคา
Ft	=	ดัชนีราคาน้ำมันดีเซลหมุนเร็ว ในเดือนที่ส่งงานแต่ละงวด
Fo	=	ดัชนีราคาน้ำมันดีเซลหมุนเร็ว ในเดือนที่เปิดของประกวดราคา
ACt	=	ดัชนีราคาท่อซีเมนต์ใยหิน ในเดือนที่ส่งงานแต่ละงวด
ACo	=	ดัชนีราคาท่อซีเมนต์ใยหิน ในเดือนที่เปิดของประกวดราคา
PVCt	=	ดัชนีราคาท่อ PVC ในเดือนที่ส่งงานแต่ละงวด
PVCo	=	ดัชนีราคาท่อ PVC ในเดือนที่เปิดของประกวดราคา
GIPt	=	ดัชนีราคาท่อเหล็กออบสังกะสี ในเดือนที่ส่งงานแต่ละงวด
GIPo	=	ดัชนีราคาท่อเหล็กออบสังกะสี ในเดือนที่เปิดของประกวดราคา

- PET = คำนวณราคาท่อ HYDENSITY POL YETHYLENE ในเดือนที่ส่งงานแต่ละงวด
- PEo = คำนวณราคาท่อ HYDENSITY PLOYETHYLENE ในเดือนที่เปิดซองประกวดราคา
- Wt = คำนวณราคาสายไฟฟ้า ในเดือนที่ส่งงานแต่ละงวด
- Wo = คำนวณราคาสายไฟฟ้า ในเดือนที่เปิดซองประกวดราคา

ก. วิธีการคำนวณที่ใช้กับสัญญาแบบปรับราคาได้

1. การคำนวณค่า K จากสูตรตามลักษณะงานนั้น ๆ ให้ใช้ตัวเลขดัชนีราคาวัสดุก่อสร้างของกระทรวงพาณิชย์ โดยใช้ฐานของปี 2530 เป็นเกณฑ์ในการคำนวณ
2. การคำนวณค่า K สำหรับกรณีที่มีงานก่อสร้างหลายประเภทรวมอยู่ในสัญญาเดียวกัน จะต้องแยกค่างานก่อสร้างแต่ละประเภทให้ชัดเจนตามลักษณะของงานนั้น และให้สอดคล้องกับสูตรที่ได้กำหนดไว้
3. การคำนวณหาค่า K กำหนดให้ใช้เลขทศนิยม 3 ตำแหน่งทุกขั้นตอนโดยไม่มีการปัดเศษ และกำหนดให้ทำเลขสัมพัทธ์ (เปรียบเทียบ) ให้เป็นผลสำเร็จก่อน แล้วจึงนำผลลัพธ์ไปคูณกับตัวเลขคงที่หน้าเลขสัมพัทธ์นั้น
4. ให้พิจารณาเงินเพิ่มหรือลดราคางานจากราคาที่ผู้รับจ้างทำสัญญาตกลงกับผู้ว่าจ้าง เมื่อค่า K ตามสูตรสำหรับงานก่อสร้างนั้น ๆ ในเดือนที่ส่งมอบงานมีค่าเปลี่ยนแปลงไปจากค่า K ในเดือนเปิดซองราคามากกว่า 4% ขึ้นไป โดยนำเฉพาะส่วนที่เกิน 4% มาคำนวณปรับเพิ่มหรือลดค่างานแล้วแต่กรณี (โดยไม่คิด 4% แรกให้)
5. ในกรณีที่ผู้รับจ้างไม่สามารถทำการก่อสร้างให้แล้วเสร็จตามระยะเวลาในสัญญา โดยเป็นความผิดของผู้รับจ้าง ค่า K ตามสูตรต่าง ๆ ที่จะนำมาใช้ในการคำนวณค่างาน ให้ใช้ค่า K ของเดือนสุดท้ายตามอายุสัญญา หรือค่า K ของเดือนที่ส่งมอบงานจริง แล้วแต่ที่ว่าค่า K ตัวใดจะมีค่าน้อยกว่า
6. การจ่ายเงินแต่ละงวดให้จ่ายค่าจ้างงานที่ผู้รับจ้างทำได้แต่ละงวดตามสัญญาไปก่อน ส่วนค่างานเพิ่มหรือค่างานลดลงซึ่งจะคำนวณได้ต่อเมื่อทราบดัชนีราคาวัสดุก่อสร้างซึ่งนำมาคำนวณค่า K ของเดือนที่ส่งมอบงานงวดนั้น ๆ เป็นที่แน่นอนแล้ว เมื่อคำนวณเงินเพิ่มได้ให้ขอทำความตกลงเรื่องการเงินกับสำนักงบประมาณ

(นายพิพัฒน์ อัจฉริยะ)

ผู้อำนวยการแขวงทางหลวงอำนาจเจริญ

เอกสารแนบท้ายเอกสารประกวดราคาอิเล็กทรอนิกส์ ข้อ 1.12

เลขที่ คค 06055/พ.1/ค/26/2569 ลงวันที่ 11 ธันวาคม 2568



แนวทางการพิจารณา
ขยายอายุสัญญาหรือการงดหรือลดค่าปรับ
งานจ้างเหมาของกรมทางหลวง

(นายพิพัฒน์ อัจฉริยะ)

ผู้อำนวยการแขวงทางหลวงอำนาจเจริญ

กรมทางหลวง

สิงหาคม 2561

เอกสารแนบท้ายเอกสารประกวดราคาอิเล็กทรอนิกส์ ข้อ ๑.๑๓
เลขที่ คค ๐๖๐๕๕/พ.๑/๒๖/๒๕๖๙ ลงวันที่ ๑๑ ธันวาคม ๒๕๖๘
รายการงานและเงื่อนไขที่ผู้รับจ้างต้องรับผิดชอบในความชำรุดบกพร่องของงานจ้าง
หรือความเสียหายภายในกำหนดเวลา

๑. ภายในกำหนด ๒ ปี

ผู้รับจ้างซึ่งได้ทำสัญญาจ้างกับกรมทางหลวงจะต้องรับประกันความชำรุดบกพร่องของงานจ้างตามเงื่อนไขที่กำหนดภายในระยะเวลาไม่น้อยกว่า ๒ ปี นับถัดจากวันที่กรมทางหลวงได้รับมอบงาน ยกเว้นงานจ้างตามข้อ ๒ และ ข้อ ๓

๒. ภายในกำหนด ๑ ปี

- ๑.๑ งานคันทางดิน (ถนนดิน)
- ๑.๒ งานผิวทางลูกรัง
- ๑.๓ รางระบายน้ำที่ไม่ตาดคอนกรีต ((Concrete
- ๑.๔ ไหล่ทางลูกรัง
- ๑.๕ ลาดข้างทางและลาดคอสะพานที่ไม่มีการป้องกันการกัดเซาะ
- ๑.๖ ลาดดินตัด (Back Slope) ที่ไม่มีการป้องกันการกัดเซาะ
- ๑.๗ งานปลูกหญ้า
- ๑.๘ งานปลูกต้นไม้
- ๑.๙ งานตีเส้นโดยใช้สีชนิดโรยลูกแก้ว ยกเว้นสีเทอร์โมพลาสติก (Thermoplastic)
- ๑.๑๐ งานทาสีทั่วไป

๓. ภายในกำหนด ๓ ปี

อุปกรณ์ที่ใช้ในการติดตั้งไฟฟ้าแสงสว่าง และไฟสัญญาณจราจร ยกเว้นหลอดไฟฟ้า

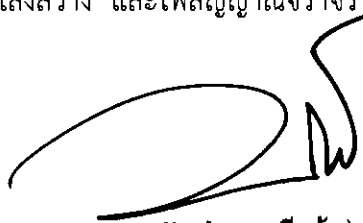

(นายพิพัฒน์ อัจฉริยะ)

ผู้อำนวยการแขวงทางหลวงอำนาจเจริญ

เอกสารแนบท้ายเอกสารประกวดราคาอิเล็กทรอนิกส์ ข้อ ๑.๑๔

เลขที่ คค ๐๖๐๕๕/พ.๑/๒๖/๒๕๖๙ ลงวันที่ ๑๑ ธันวาคม ๒๕๖๘

เรื่อง การจ้างช่าง

ภายหลังจากได้มีการลงนามสัญญาจ้างแล้ว ห้ามผู้รับจ้างเองงานทั้งหมดหรือแต่บางส่วนตามสัญญาไปจ้างช่างให้ผู้อื่นทำอีกทอดหนึ่ง เว้นแต่การจ้างช่างงานแต่บางส่วนที่ได้รับอนุญาตเป็นหนังสือจากผู้ว่าจ้างแล้ว การที่ผู้ว่าจ้างได้อนุญาตให้จ้างช่างงานแต่บางส่วนดังกล่าวนั้น ไม่เป็นเหตุให้ผู้รับจ้างหลุดพ้นจากความรับผิดชอบหรือพันธหน้าที่ตามสัญญา และผู้รับจ้างจะยังคงต้องรับผิดชอบในความผิดและความประมาทเลินเล่อของผู้รับจ้างช่างหรือของตัวแทนหรือลูกจ้างของผู้รับจ้างช่างนั้นทุกประการ

กรณีผู้รับจ้างไปจ้างช่างงานแต่บางส่วน โดยฝ่าฝืนความในวรรคหนึ่ง ผู้รับจ้างต้องชำระค่าปรับให้แก่ผู้ว่าจ้างเป็นจำนวนเงินในอัตราร้อยละ ๑๒ (สิบสอง) ของวงเงินของงานที่จ้างช่างตามสัญญา ทั้งนี้ ไม่ตัดสิทธิผู้ว่าจ้างในการบอกเลิกสัญญา



(นายพิพัฒน์ อัจฉริยะ)

ผู้อำนวยการแขวงทางหลวงอำนาจเจริญ

เอกสารแนบท้ายเอกสารประกวดราคาอิเล็กทรอนิกส์ ข้อ ๑.๑๕
เลขที่ คค ๐๖๐๕๕/พ.๑/๒/๒๖/๒๕๖๙ ลงวันที่ ๑๑ ธันวาคม ๒๕๖๘
เงื่อนไขการเสนอแผนการทำงาน

ภายในกำหนดระยะเวลา ๗ วัน นับถัดจากวันลงนามในสัญญาผู้รับจ้างจะต้องจัดทำแผนการทำงาน ส่งให้ผู้ว่าจ้างตรวจสอบและแผนการทำงานดังกล่าวต้องได้รับความเห็นชอบจากผู้ว่าจ้างก่อนถึงจะลงมือทำงานได้

แผนการทำงานจะต้องแสดงลำดับขั้นตอน และช่วงเวลาที่ทำงานแต่ละรายการตามสัญญาให้ครบถ้วนชัดเจนและเป็นไปได้ โดยงานทั้งหมดต้องแล้วเสร็จบริบูรณ์ภายในกำหนดเวลาของสัญญา

ในกรณีมีความจำเป็นต้องปรับแผนการทำงานในระหว่างการทำงาน ผู้รับจ้างต้องเสนอแผนการทำงานที่ปรับใหม่แก่ผู้ว่าจ้างเพื่อให้ความเห็นชอบก่อนทุกครั้ง



(นายพิพัฒน์ อางมีแก้ว)

ผู้อำนวยการแขวงทางหลวงอำนาจเจริญ

เอกสารแนบท้ายเอกสารประกวดราคาอิเล็กทรอนิกส์ ข้อ 1.16

เลขที่ คค 06055/พ.1/e/26/2569 ลงวันที่ 11 ธันวาคม 2568

เงื่อนไขการจ่ายค่างานผิวทาง

การเบิกจ่ายค่างานผิวทาง ต้องมีผลการตรวจสอบความเรียบที่ผิวทาง (Surface Tolerance) ด้วยเครื่องมือวัดความเรียบของผิวทางชนิดรถเข็น (Walking Profiler) โดยส่วนตรวจสอบและวิเคราะห์ทางวิศวกรรมสำนักงานทางหลวงในพื้นที่ที่โครงการฯ ตั้งอยู่ และในการตรวจวัดจะต้องมีค่าดัชนีความขรุขระสากล (International Roughness Index, IRI) ดังนี้

ลักษณะทางเรขาคณิต	ค่าดัชนีความขรุขระสากล, IRI (m/km)	
	ผิวจราจรแอสฟัลต์คอนกรีต	ผิวจราจรคอนกรีต
ทางตรง ทางทั่วไป	≤2.5	≤2.5
ทางโค้งกวนและลาดชัน R<50 ม. และ สะพานกลับรถ	ยกเว้นการวัด	ยกเว้นการวัด
พื้นที่จังหวัดยะลา จังหวัดปัตตานี จังหวัดนราธิวาส จังหวัดสตูล และจังหวัดสงขลา ในเขต 5 อำเภอ คือ อำเภोजะนะ อำเภอทเพา อำเภอนาหวี อำเภอบะน้าย้อย อำเภอบะเดา	ยกเว้นการวัด	ยกเว้นการวัด

(นายพิพัฒน์ อัจฉริยะ)

ผู้อำนวยการแขวงทางหลวงอำนาจเจริญ

เอกสารแนบท้ายเอกสารประกวดราคาอิเล็กทรอนิกส์ ข้อ 1.17

เลขที่ คค 06055/พ.1/e/26/2569 ลงวันที่ 11 ธันวาคม 2568

หนังสือเรื่องแจ้งยืนยันการให้ความยินยอมให้ใช้ผลิตภัณฑ์ของโรงงานผสมแอสฟัลต์คอนกรีต

ที่.....

วันที่.....

เรื่อง แจ้งยืนยันการให้ความยินยอมให้ใช้ผลิตภัณฑ์จากโรงงานผสมแอสฟัลต์คอนกรีต

เรียน ผู้อำนวยการสำนักงานทางหลวงที่ 9

สิ่งที่ส่งมาด้วย 1.สำเนาหนังสือรับรองการจดทะเบียนนิติบุคคล จำนวน 1 ชุด
2.สำเนาใบอนุญาตประกอบกิจการโรงงาน (รง.4) จำนวน 1 ชุด

โดยหนังสือฉบับนี้ บริษัท/ห้างหุ้นส่วนจำกัด.....โดย.....ผู้มีอำนาจทำการแทน ซึ่งเป็นเจ้าของโรงงานผสมแอสฟัลต์คอนกรีต และได้รับอนุญาตให้ประกอบกิจการโรงงานถูกต้องตามกฎหมาย ขอแจ้งยืนยันการให้ความยินยอมให้ บริษัท/ห้างหุ้นส่วนจำกัด.....ใช้ผลิตภัณฑ์จากโรงงานผสมแอสฟัลต์คอนกรีต และยืนยันจะให้การสนับสนุนจัดส่งยางแอสฟัลต์คอนกรีต และงานอื่น ๆ ที่เกี่ยวข้อง เพื่อให้ บริษัท/ห้างหุ้นส่วนจำกัด.....ใช้ในการดำเนินการโครงการงานก่อสร้าง/งานจ้างเหมาทำการ.....ตามแบบแขวงทางหลวง..... ณ ทางหลวงหมายเลข..... ตอน..... ระหว่าง กม.ตลอดระยะเวลาการก่อสร้างของโครงการดังกล่าวข้างต้น

จึงเรียนยืนยันมาเพื่อทราบ

ขอแสดงความนับถือ

(นายพิพัฒน์ อ่างมีแก้ว)

ผู้อำนวยการแขวงทางหลวงอำนาจเจริญ

(.....)

ผู้มีอำนาจทำการแทนบริษัท / ห้างหุ้นส่วนจำกัด

เอกสารแนบท้ายเอกสารประกวดราคาอิเล็กทรอนิกส์ ข้อ 1.18

แผนที่แสดงที่ตั้งโรงงานผสมแอสฟัลต์คอนกรีตและเส้นทางขนส่งจากโรงงานผสมถึงสถานที่ก่อสร้าง

เลขที่ คค 06055/พ.1/เ/26/2569 ลงวันที่ 11 ธันวาคม 2568

1) แผนที่เส้นทางขนส่ง

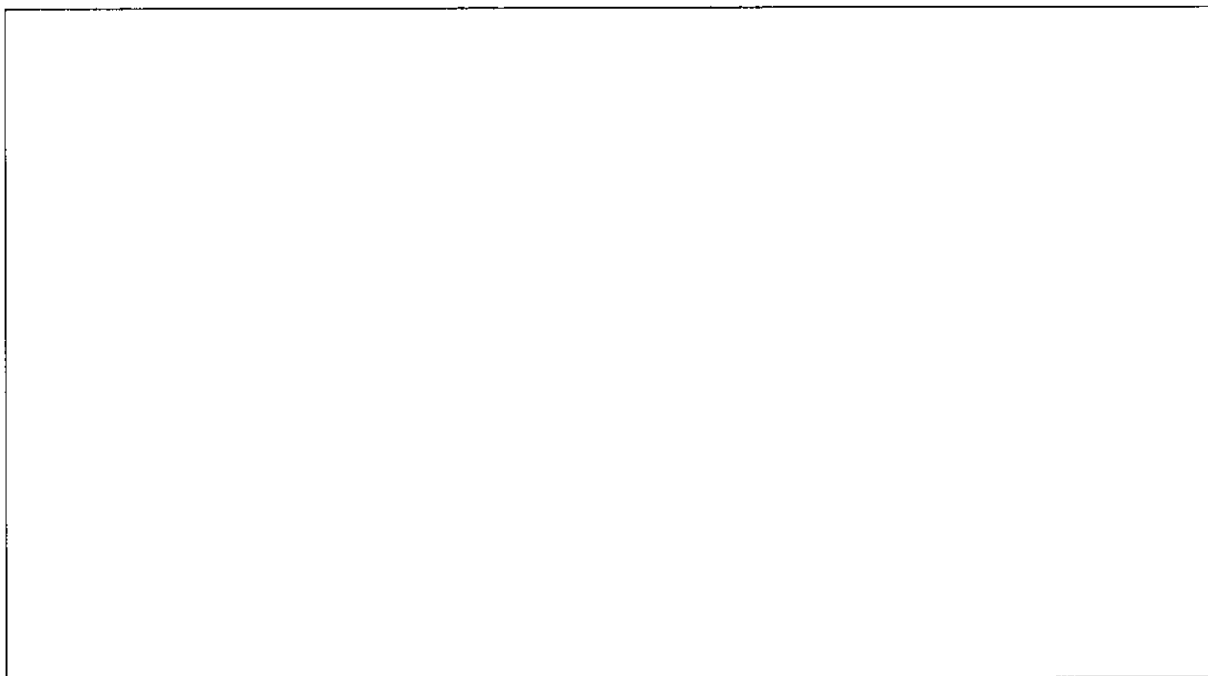

2) ตารางแสดงระยะทางขนส่งระหว่าง Plant ถึงกึ่งกลางโครงการก่อสร้าง

ลำดับที่	แหล่งวัสดุ	ระยะขนส่ง (กม.)
1.	ตำแหน่งที่ตั้ง Plant ทล. _____ กม. _____ offset _____ กม. พิกัด _____ (Latitude, Longitude)	
2.	ตำแหน่งกึ่งกลางงาน ทล. _____ กม. _____ พิกัด _____ (Latitude, Longitude)	
3.	เส้นทางขนส่ง จาก Plant ถึงกึ่งกลางหน้างาน ทล. _____ กม. _____ ทล. _____ กม. _____ - ทล. _____ กม. _____ ทล. _____ กม. _____ - ทล. _____ กม. _____ ทล. _____ กม. _____ - ทล. _____ กม. _____ ทล. _____ กม. _____ - ทล. _____ กม. _____	
ระยะทางขนส่ง จาก Plant ถึง กึ่งกลางหน้างาน		

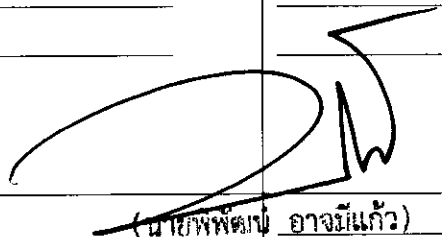
(นายพิพัฒน์ อัจฉริยะ)

*หมายเหตุ - เป็นเส้นทางที่รถบรรทุกสามารถวิ่งผ่านได้

ผู้อำนวยการแขวงทางหลวงอำนาจเจริญ

เอกสารแนบท้ายเอกสารประกวดราคาอิเล็กทรอนิกส์ ข้อ 1.19
 เลขที่ คค 06055/พ.1/๑/26/2569 ลงวันที่ 11 ธันวาคม 2568

รายละเอียดบัญชีรายการก่อสร้างและเงื่อนไขการปฏิบัติงาน

แผนรายประมาณการ ประจำปีงบประมาณ พ.ศ. 2569 การพัฒนาทางหลวงเพื่อสนับสนุนระบบคมนาคมและโลจิสติกส์ รหัสงาน 11100 กิจกรรมก่อสร้างทางหลวงผ่านชุมชนเพื่อคนทุกกลุ่ม
 ทางหลวงหมายเลข 2050 ตอน ตระการพิศาล - ห้วยยาง ระหว่าง กม.48+995 - กม.49+560 ปริมาณงาน 1 แห่ง มีรายละเอียดของงาน 37 รายการ

1. รายละเอียดของงาน ดังนี้

ลำดับ ที่	รายการ	หน่วย (Unit)	ปริมาณงาน (Estimated)	หมายเหตุ
1	REMOVAL OF EXISTING R.C. U-DITCH	CU.M.	185.00	ข้อกำหนดและมาตรฐานที่ใช้ในการก่อสร้างเป็นไปตามแบบมาตรฐาน
2	CLEARING AND GRUBBING	SQ.M.	8,090.00	กรมทางหลวง (STANDARD DRAWING FOR HIGHWAY AND
3	EARTH EXCAVATION	CU.M.	5,310.00	CONSTRUCTION 2015 REVISION) ฉบับแก้ไข 8 มี.ค.2561
4	UNSUITABLE MATERIAL EXCAVATION	CU.M.	100.00	และหรือที่กำหนดไว้ในแบบก่อสร้าง
5	SOFT MATERIAL EXCAVATION (EXCAVATION ONLY)	CU.M.	100.00	
6	EARTH EMBANKMENT	CU.M.	460.00	
7	SAND EMBANKMENT	CU.M.	50.00	
8	EARTH FILL IN MEDIAN & ISLAND	CU.M.	310.00	
9	SELECTED MATERIAL "A"	CU.M.	800.00	
10	SOIL AGGREGATE SUBBASE	CU.M.	750.00	
11	SOIL CEMENT BASE	CU.M.	510.00	
12	PAVEMENT IN - PLACE RECYCLING 20 CM. THICK (พื้นทางดินซีเมนต์)	SQ.M.	13,710.00	
13	PRIME COAT	SQ.M.	16,020.00	
14	TACK COAT	SQ.M.	16,780.00	

15	ASPHALT CONCRETE BINDER COURSE 5 CM. THICK	SQ.M.	16,020.00
16	ASPHALT CONCRETE WEARING COURSE 5 CM. THICK	SQ.M.	16,780.00
17	R.C. PIPE CULVERTS DIA 0.80 M. TYPE TONGUE AND GROOVE CLASS 2	M.	615.00
18	SPECIAL R.C. MANHOLES TYPE A FOR R.C.P. DIA. 0.80 M. WITH STEEL COVER	EACH	36.00
19	R.C. MANHOLES TYPE D FOR R.C.P. DIA. 0.80 M. WITH RC. COVER	EACH	2.00
20	R.C. RECTANGULAR PIPE FROM CURB INLET	M.	5.00
21	DRAIN HOLES	M.	30.00
22	R.C. GUTTER	M.	550.00
23	SIDE DITCH LINING TYPE II	SQ.M.	900.00
24	CONCRETE CURB AND GUTTER 0.50 M. WIDTH	M.	97.00
25	SPECIAL CONCRETE CURB 0.25 M. THICK	M.	98.00
26	SPECIAL CONCRETE CURB 0.30 M. THICK	M.	1,074.00
27	PLAIN CONCRETE SLAB WITH SAWED JOINT 5 CM. THICK WITH 5 CM. SAND BEDDING	SQ.M.	410.00
28	BLOCK SODDING	SQ.M.	1,000.00
29	GUIDE POST	EACH	20.00
30	SIGN PLATE 1.2 MM. THICK BLACK LABEL TYPE 3 OR 4 (ไม้ไฟรม)	SQ.M.	25.00
31	R.C. SIGN POST SIZE 0.12 x 0.12 M.	M.	120.00
32	RELOCATION OF EXISTING ROADWAY LIGHTINGS SINGLE BRACKET	EACH	11.00
33	RELOCATION OF EXISTING ROADWAY LIGHTINGS SINGLE BRACKET (ปรับรูปร่าง DOUBLE BRACKETS)	EACH	19.00
34	THERMOPLASTIC PAINT (YELLOW)	SQ.M.	270.00
35	THERMOPLASTIC PAINT (WHITE)	SQ.M.	520.00
36	CURB MARKINGS	SQ.M.	300.00
37	TRAFFIC MANAGEMENT DURING CONSTRUCTION	L.S.	1.00

2. ภายในระหว่าง กม. ที่แสดงไว้ในบัญชีผู้ว่าจ้างมีสิทธิ์ที่จะกำหนดให้ทำการงาน รหัสงาน 11100 กิจกรรมก่อสร้างทางหลวงผ่านชุมชนเพื่อคนทุกกลุ่ม ในตอนใต้ หรือเวินตอนใต้ ตามความจำเป็นและเพิ่มเติม ตอนต้นหรือตอนปลาย ภายในระยะเวลาไม่เกินสามสัปดาห์ เพื่อให้ได้ปริมาณงานตามที่กำหนดไว้ในประกาศนี้
3. ภายในกำหนด 7 วัน นับถัดจากวันลงนามในสัญญา ผู้รับจ้างจะต้องเสนอแผนงานระยะเวลาที่จะดำเนินงาน (Time Schedule) ให้เป็นที่พอใจผู้ว่าจ้างโดยแสดงถึงขั้นตอนของการทำงานและกำหนดเวลาที่จะต้องใช้ในการทำงานหลักต่าง ๆ ให้แล้วเสร็จโดยเสนอให้ผู้ว่าจ้างพิจารณาก่อนเริ่มลงมือก่อสร้าง และให้ถือแผนการทำงานนี้เป็นส่วนหนึ่งของสัญญา ถ้ามีได้เสนอแผนงาน หรือไม่สามารถทำงานให้แล้วเสร็จตามกำหนดเวลา หรือจะแล้วเสร็จล่าช้าเกินกว่ากำหนดเวลา หรือผู้รับจ้างทำผิดสัญญาข้อใดข้อหนึ่ง หรือตกเป็นผู้ล้มละลาย หรือเลิกเลยไม่ปฏิบัติตามคำสั่งของคณะกรรมการตรวจการจ้าง หรือผู้ควบคุมงาน หรือบริษัทที่ปรึกษาซึ่งได้รับมอบอำนาจจากผู้ว่าจ้าง ผู้ว่าจ้างมีสิทธิ์ที่จะบอกเลิกสัญญานี้ได้ และมีสิทธิ์จ้างรายใหม่เข้าทำงานของผู้รับจ้างให้แล้วไปได้ด้วย
4. เพื่อเป็นการใช้ข่าวสารเกี่ยวกับงานก่อสร้างของทางราชการแก่ประชาชน ผู้รับจ้างจะต้องจัดตั้งป้ายแสดงรายละเอียดเกี่ยวกับก่อสร้าง ณ บริเวณที่ก่อสร้างไว้อย่างน้อย 2 จุด คือ จุดเริ่มต้น และจุดสิ้นสุดของโครงการก่อสร้าง โดยให้มีรายละเอียดในประเทศไทย ดังนี้
 - 4.1. ชื่อหน่วยงานเจ้าของโครงการ สถานที่ติดต่อและหมายเลขโทรศัพท์พร้อมตราเครื่องหมายของหน่วยงานเจ้าของโครงการ
 - 4.2. ประเภทชนิดของสิ่งก่อสร้าง
 - 4.3. ปริมาณงานก่อสร้าง
 - 4.4. ชื่อ ที่อยู่ ผู้รับจ้างพร้อมหมายเลขโทรศัพท์ระยะเวลาการก่อสร้าง
 - 4.5. ระยะเวลาเริ่มต้น และระยะเวลาสิ้นสุดของงาน หรือโครงการ
 - 4.6. วงเงินค่าก่อสร้าง
 - 4.7. ชื่อเจ้าหน้าที่ของส่วนราชการผู้ควบคุมงาน พร้อมหมายเลขโทรศัพท์
 - 4.8. ชื่อเจ้าหน้าที่ของบริษัทยูทิลิตี้ที่ปรึกษา ผู้ควบคุมงาน พร้อมหมายเลขโทรศัพท์
 - 4.9. กำลังก่อสร้างด้วยเงินภาษีของประชาชน
5. ในการก่อสร้างให้ปฏิบัติตามรายละเอียดและข้อกำหนดการก่อสร้างทางหลวง เล่มที่ 1 และเล่มที่ 2
6. ผู้รับจ้างมีหน้าที่จัดหา ติดตั้งเครื่องจักรในงานก่อสร้าง ตามแบบเลขที่ RS-102 TS-RS 104 TS เพื่อความสะดวกและปลอดภัยในการควบคุมงาน จนกว่างานจะแล้วเสร็จสมบูรณ์ตามสัญญา
7. ผู้รับจ้างต้องจัดหาเครื่องมือทดสอบ (ตามบัญชีเครื่องมือสำรวจที่ 3) หรือดีกว่า เพื่อใช้ในการควบคุมขนาดและเสร็จสมบูรณ์ตามสัญญา และจัดหาเครื่องมือสำรวจ (ตามบัญชีเครื่องมือสำรวจที่ 3) หรือดีกว่า เพื่อใช้ในการควบคุมขนาดและเสร็จสมบูรณ์ตามสัญญา
8. ในระหว่างการทำงานงบก่อสร้าง ผู้รับจ้างจะต้องจัดให้การจราจรผ่านไปโดยสะดวกและปลอดภัย โดยอยู่ในดุลยพินิจของนายช่างโครงการและได้ติดตั้งป้าย เครื่องหมายตลอดจนจัดให้มีคนให้สัญญาณจราจร และมีคนไฟแดงสัญญาณจราจรในเวลากลางคืน ตามมาตรฐานของกรมทางหลวง และของสำนักงานปศุสัตว์แห่งชาติ ประกาศเจ้าพนักงานจราจรที่ 1/2547 เรื่องการขุดหลุม งานปลูกปักหรือวางสิ่งของเกาะไว้ในสาธารณะ ผู้รับจ้างจะต้องรับผิดชอบความเสียหายใด ๆ อันเกิดจากการไม่ปฏิบัติตามให้ถูกต้องตามเงื่อนไขข้อนี้

~~_____~~ ออสมิแก้ว)

ผู้อำนวยการแขวงทางหลวงอำนาจเจริญ

เอกสารแนบท้ายเอกสารประกวดราคาอิเล็กทรอนิกส์ ข้อ 1.20

เลขที่ คค 06055/พ.1/เ/26/2569 ลงวันที่ 11 ธันวาคม 2568

ใบแจ้งปริมาณงานและราคา (ซึ่งรวมราคาค่าวัสดุ อุปกรณ์ แรงงาน ภาษีประเภทต่างๆ และกำไรไว้ด้วยแล้ว)

แผนงานรายประมาณการ ประจำปีงบประมาณ พ.ศ.2569 การพัฒนาทางหลวงเพื่อสนับสนุนระบบคมนาคมและโลจิสติกส์ รหัสงาน 11100 งานก่อสร้างทางหลวงผ่านชุมชนเพื่อคนทุกกลุ่ม
ทางหลวงหมายเลข 2050 ตอน ตระการพืชผล - ห้วยยาง ระหว่าง กม.48+995 - กม.49+560 ปริมาณงาน 1 แห่ง โดยมีรายละเอียดของงาน ดังนี้.-

ลำดับ ที่	รายการและราคาต่อหน่วยเป็นต้นหนังสือ	หน่วย	จำนวน (SETIMATED)	ราคาต่อหน่วย เป็นตัวเลข (บาท)	เป็นเงิน (บาท)
1	REMOVAL OF EXISTING R.C. U-DITCH เป็นเงิน บาท สตารางค์ต่อหน่วย	CU.M.	185.00		
2	CLEARING AND GRUBBING เป็นเงิน บาท สตารางค์ต่อหน่วย	SQ.M.	8,090.00		
3	EARTH EXCAVATION เป็นเงิน บาท สตารางค์ต่อหน่วย	CU.M.	5,310.00		
4	UNSUITABLE MATERIAL EXCAVATION เป็นเงิน บาท สตารางค์ต่อหน่วย	CU.M.	100.00		
5	SOFT MATERIAL EXCAVATION (EXCAVATION ONLY) เป็นเงิน บาท สตารางค์ต่อหน่วย	CU.M.	100.00		
6	EARTH EMBANKMENT เป็นเงิน บาท สตารางค์ต่อหน่วย	CU.M.	460.00		
7	SAND EMBANKMENT เป็นเงิน บาท สตารางค์ต่อหน่วย	CU.M.	50.00		

ลำดับ ที่	รายการและราคาต่อหน่วยเป็นต้นหนังสือ	หน่วย	จำนวน (SETIMATED)	ราคาต่อหน่วย เป็นตัวเลข (บาท)	เป็นเงิน (บาท)
8	EARTH FILL IN MEDIAN & ISLAND เป็นเงิน บาท สดางค์ต่อหน่วย	C.U.M.	310.00		
9	SELECTED MATERIAL "A" เป็นเงิน บาท สดางค์ต่อหน่วย	C.U.M.	800.00		
10	SOIL AGGREGATE SUBBASE เป็นเงิน บาท สดางค์ต่อหน่วย	C.U.M.	750.00		
11	SOIL CEMENT BASE เป็นเงิน บาท สดางค์ต่อหน่วย	C.U.M.	510.00		
12	PAVEMENT IN - PLACE RECYCLING 20 CM. THICK (พื้นที่ทางดินซีเมนต์) เป็นเงิน บาท สดางค์ต่อหน่วย	SQ.M.	13,710.00		
13	PRIME COAT เป็นเงิน บาท สดางค์ต่อหน่วย	SQ.M.	16,020.00		
14	TACK COAT เป็นเงิน บาท สดางค์ต่อหน่วย	SQ.M.	16,780.00		
15	ASPHALT CONCRETE BINDER COURSE 5 CM. THICK เป็นเงิน บาท สดางค์ต่อหน่วย	SQ.M.	16,020.00		
16	ASPHALT CONCRETE WEARING COURSE 5 CM. THICK เป็นเงิน บาท สดางค์ต่อหน่วย	SQ.M.	19,780.00		

ลำดับ ที่	รายการและราคาต่อหน่วยเป็นต้นหนังสือ	หน่วย	จำนวน (SETIMATED)	ราคาต่อหน่วย เป็นตัวเลข (บาท)	เป็นเงิน (บาท)
17	R.C. PIPE CULVERTS DIA 0.80 M. TYPE TONGUE AND GROOVE CLASS 2 เป็นเงิน บาท สตางค์ต่อหน่วย	M.	615.00		
18	SPECIAL R.C.MANHOLES TYPE A FOR R.C.P. DIA. 0.80 M. WITH STEEL COVER เป็นเงิน บาท สตางค์ต่อหน่วย	EACH	36.00		
19	R.C.MANHOLES TYPE D FOR R.C.P. DIA. 0.80 M. WITH RC.COVER เป็นเงิน บาท สตางค์ต่อหน่วย	EACH	2.00		
20	R.C. RECTANGULAR PIPE FROM CURB INLET เป็นเงิน บาท สตางค์ต่อหน่วย	M.	5.00		
21	DRAIN HOLES เป็นเงิน บาท สตางค์ต่อหน่วย	M.	30.00		
22	R.C. GUTTER เป็นเงิน บาท สตางค์ต่อหน่วย	M.	550.00		
23	SIDE DITCH LINING TYPE II เป็นเงิน บาท สตางค์ต่อหน่วย	SQ.M.	900.00		
24	CONCRETE CURB AND GUTTER 0.50 M. WIDTH เป็นเงิน บาท สตางค์ต่อหน่วย	M.	97.00		
25	SPECIAL CONCRETE CURB 0.25 M. THICK เป็นเงิน บาท สตางค์ต่อหน่วย	M.	98.00		

ลำดับ ที่	รายการและราคาต่อหน่วยเป็นต้นฉบับ	หน่วย	จำนวน (SETIMATED)	ราคาต่อหน่วย เป็นตัวเลข (บาท)	เป็นเงิน (บาท)
26	SPECIAL CONCRETE CURB 0.30 M. THICK เป็นเงิน บาท สตางค์ต่อหน่วย	M	1,074.00		
27	PLAIN CONCRETE SLAB WITH SAWED JOINT 5 CM. THICK WITH 5 CM.SAND BEDDING เป็นเงิน บาท สตางค์ต่อหน่วย	SQ.M.	410.00		
28	BLOCK SODDING เป็นเงิน บาท สตางค์ต่อหน่วย	SQ.M.	1,000.00		
29	GUIDE POST เป็นเงิน บาท สตางค์ต่อหน่วย	EACH	20.00		
30	SIGN PLATE 1.2 MM. THICK BLACK LABEL TYPE 3 OR 4 (ไม่มีเฟรม) เป็นเงิน บาท สตางค์ต่อหน่วย	SQ.M.	25.00		
31	R.C. SIGN POST SIZE 0.12 x 0.12 M. เป็นเงิน บาท สตางค์ต่อหน่วย	M.	120.00		
32	RELOCATION OF EXISTING ROADWAY LIGHTINGS SINGLE BRACKET เป็นเงิน บาท สตางค์ต่อหน่วย	EACH	11.00		
33	RELOCATION OF EXISTING ROADWAY LIGHTINGS SINGLE BRACKET (ปรับปรุงเป็น DOUBLE BRACKETS) เป็นเงิน บาท สตางค์ต่อหน่วย	EACH	19.00		
34	THERMOPLASTIC PAINT (YELLOW) เป็นเงิน บาท สตางค์ต่อหน่วย	SQ.M.	270.00		

ลำดับ ที่	รายการและราคาต่อหน่วยเป็นต้นหนังสือ	หน่วย	จำนวน (SETIMATED)	ราคาต่อหน่วย เป็นตัวเลข (บาท)	เป็นเงิน (บาท)
35	THERMOPLASTIC PAINT (WHITE) เป็นเงิน บาท สดางค์ต่อหน่วย	SQ.M.	520.00		
36	CURB MARKINGS เป็นเงิน บาท สดางค์ต่อหน่วย	SQ.M.	300.00		
37	TRAFFIC MANAGEMENT DURING CONSTRUCTION เป็นเงิน บาท สดางค์ต่อหน่วย	L.S.	1.00		
	รวมเป็นเงินทั้งสิ้น				

ราคาที่ถูกต้องเป็นต้นหนังสือ (.....) (นายพิพัฒน์ อัจฉริยะ)

(ลงชื่อ)ผู้ควบคุมการแขวงทางหลวงอำนาจเจริญ

(.....)

บริษัทฯ / ทั่วๆ
วันที่..... เดือน พ.ศ.

ส่วนสีบริเวณและออกแบบ	
แบบทางหลวง	รหัสงาน
จำนวนครั้งที่	11110
A	
TITLE SHEET	
ทางหลวงหมายเลข 2050 ตอน ตระการพิชญ - หัวข่าง	
ระหว่าง กม.48+995 - กม.49+560	

การพัฒนาทางหลวงเพื่อสนับสนุนระบบคมนาคมและโลจิสติกส์
 กิจกรรมก่อสร้างทางหลวงผ่านชุมชนเพื่อคนทุกกลุ่ม
 งานก่อสร้างทางหลวงผ่านชุมชนเพื่อคนทุกกลุ่ม
 ทางหลวงหมายเลข 2050 ตอนตบขุม 0201 ตอน ตระการพิชญ - หัวข่าง
 ระหว่าง กม.48+995 - กม.49+560

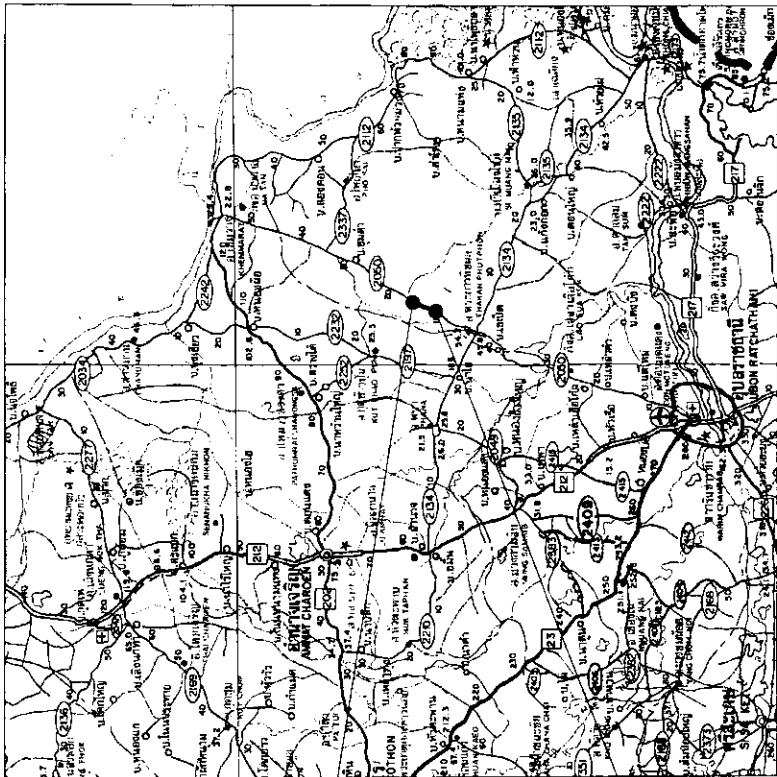
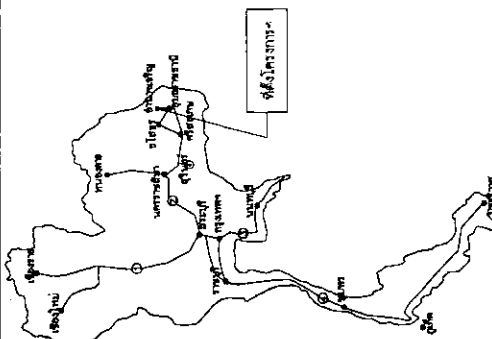

INDEX OF SHEET	SHEET NO.
TITLE SHEET	A
SUMMARY OF QUANTITIES	B
TYPICAL CROSS SECTION	CI-C3
DETAIL	
DETAIL OF DRAINAGE DRAIN HOLES	DI11
DETAIL SPECIAL R.C. MANHOLES TYPE A	DI12
DETAIL OF INTERSECTION	DI1
ROAD TRAFFIC SIGNAL	
UNDERPASS BOX CULVERT	
EXTENSION OF EXISTING R.C. BOX CULVERTS	
WIDENING OF EXISTING BRIDGE	
WIDENING OF EXISTING BRIDGE	
SPECIAL PROVISION FOR STREET LIGHTING	E
SPECIFICATIONS	FI-F4
PLAN & PROFILE	1-3

LIST EXISTING RIGHT OF WAY

STA. TO STA.	EXISTING		PROPOSED		REMARK
	LT.	RT.	LT.	RT.	
กม.48+995 - กม.49+560	20.00	20.00	-	-	

สำนักงานทางหลวงที่ 9 (อุบลราชธานี)			
เขียน	ควบคุม	ตรวจสอบ	อนุมัติ
รศ.ดร.วิจิตร	รศ.ดร.วิจิตร	รศ.ดร.วิจิตร	รศ.ดร.วิจิตร
รศ.ดร.วิจิตร	รศ.ดร.วิจิตร	รศ.ดร.วิจิตร	รศ.ดร.วิจิตร
รศ.ดร.วิจิตร	รศ.ดร.วิจิตร	รศ.ดร.วิจิตร	รศ.ดร.วิจิตร
รศ.ดร.วิจิตร	รศ.ดร.วิจิตร	รศ.ดร.วิจิตร	รศ.ดร.วิจิตร

(นายพิพัฒน์ อัจฉริยะ)
 ผู้อำนวยการแขวงทางหลวงอำนาจเจริญ

SUMMARY OF QUANTITIES

ITEM	DESCRIPTION	UNIT	QUANTITY	REMARK
1	REMOVAL OF EXISTING R.C. U-DITCH	CUM.	185	
2	CLEARING AND GRUBBING	SQ.M.	8,000	
3	EARTH EXCAVATION	CUM.	5,310	
4	UNSUITABLE MATERIAL EXCAVATION	CUM.	100	
5	SOFT MATERIAL EXCAVATION (EXCAVATION ONLY)	CUM.	100	
6	EARTH EMBANKMENT	CUM.	460	
7	SAND EMBANKMENT	CUM.	50	
8	EARTH FILL IN MEDIAN & ISLAND	CUM.	310	
9	SELECTED MATERIAL "A"	CUM.	800	
10	SOIL AGGREGATE SUBBASE	CUM.	750	
11	SOIL CEMENT BASE	CUM.	510	
12	PAVEMENT IN - PLACE RECYCLING 20 CM THICK (พื้นที่ทางเดินรถ)	SQ.M.	13,710	
13	PRIME COAT	SQ.M.	16,020	
14	TACK COAT	SQ.M.	16,780	
15	ASPHALT CONCRETE BINDER COURSE 5 CM THICK	SQ.M.	16,020	
16	ASPHALT CONCRETE WEARING COURSE 5 CM THICK	SQ.M.	16,780	
17	R.C. PIPE CULVERTS D.A. 0.80 M. TYPE TONGUE AND GROOVE CLASS 2	M.	615	
18	SPECIAL R.C. MANHOLES TYPE A FOR R.C.P. DIA. 0.80 M. WITH STEEL COVER	LACH	36	
19	R.C. MANHOLES TYPE D FOR R.C.P. DIA. 0.80 M. WITH R.C. COVER	EACH	2	
20	R.C. RECTANGULAR PIPE FROM CURB INLET	M.	5	
21	DRAIN HOLES	M.	30	
22	R.C. GUTTER	M.	550	
23	SIDE DITCH LINING TYPE II	SQ.M.	900	
24	CONCRETE CURB AND GUTTER 0.50 M. WIDTH	M.	97	
25	SPECIAL CONCRETE CURB 0.25 M. THICK	M.	98	
26	SPECIAL CONCRETE CURB 0.30 M. THICK	M.	1,074	
27	PLAIN CONCRETE SLAB WITH SAWED JOINT 5 CM THICK WITH 5 CM SAND BEDDING	SQ.M.	410	
28	BLOCK SODDING	SQ.M.	1,000	
29	GUIDE POST	EACH	20	
30	SIGN PLATE 1.2 MM THICK BLACK LABEL TYPE 3 OR 4 (ไม่มีพริบ)	SQ.M.	25	
31	R.C. SIGN POST SIZE 0.12x0.12 M.	M.	120	
32	RELOCATION OF EXISTING ROADWAY LIGHTINGS SINGLE BRACKET	EACH	11	
33	RELOCATION OF EXISTING ROADWAY LIGHTINGS SINGLE BRACKET (เปลี่ยนเป็น DOUBLE BRACKETS)	EACH	19	
34	THERMOPLASTIC PAINT (YELLOW)	SQ.M.	270	
35	THERMOPLASTIC PAINT (WHITE)	SQ.M.	520	
36	CURB MARKINGS	SQ.M.	300	
37	TRAFFIC MANAGEMENT DURING CONSTRUCTION	L.S.	1	

ส่วนเข้างวดและออกงบ	
เลขที่โครงการ	แผนที่
จำนวนหน้า	B
SUMMARY OF QUANTITIES	
โครงการถนนขนาด 2050 มม. ตระกูลพิเศษ - หัวซาง	
รหัสโครงการ: RL48+995 - RL49+580	

หมายเหตุ

- รายละเอียดตามรูปแบบที่แนบมา สามารถเปลี่ยนแปลงแก้ไขได้ทันทีหากพบข้อผิดพลาดหรือข้อสงสัย โปรดแจ้งความหมายหรือข้อสงสัยทางที่ปรึกษา
- กรณีที่มีข้อผิดพลาดหรือข้อสงสัยเกี่ยวกับปริมาณงานก่อสร้าง 9 ผู้รับจ้างควรตรวจสอบความถูกต้องของแบบก่อสร้างก่อนดำเนินการ
- กรณีที่มีข้อผิดพลาดหรือข้อสงสัยเกี่ยวกับปริมาณงานก่อสร้าง 9 ผู้รับจ้างควรตรวจสอบความถูกต้องของแบบก่อสร้างก่อนดำเนินการ
- ผู้รับจ้างต้องปฏิบัติตามข้อกำหนดของแบบก่อสร้าง 9 ผู้รับจ้างต้องปฏิบัติตามข้อกำหนดของแบบก่อสร้าง 9 ผู้รับจ้างต้องปฏิบัติตามข้อกำหนดของแบบก่อสร้าง 9
- ผู้รับจ้างต้องปฏิบัติตามข้อกำหนดของแบบก่อสร้าง 9 ผู้รับจ้างต้องปฏิบัติตามข้อกำหนดของแบบก่อสร้าง 9 ผู้รับจ้างต้องปฏิบัติตามข้อกำหนดของแบบก่อสร้าง 9
- ผู้รับจ้างต้องปฏิบัติตามข้อกำหนดของแบบก่อสร้าง 9 ผู้รับจ้างต้องปฏิบัติตามข้อกำหนดของแบบก่อสร้าง 9 ผู้รับจ้างต้องปฏิบัติตามข้อกำหนดของแบบก่อสร้าง 9
- ผู้รับจ้างต้องปฏิบัติตามข้อกำหนดของแบบก่อสร้าง 9 ผู้รับจ้างต้องปฏิบัติตามข้อกำหนดของแบบก่อสร้าง 9 ผู้รับจ้างต้องปฏิบัติตามข้อกำหนดของแบบก่อสร้าง 9

สำนักงานทางหลวงที่ 9 (อุบลราชธานี)	
ผู้รับ	ผู้ควบคุมงาน
ผู้ควบคุมงาน	ผู้ควบคุมงาน
ผู้ควบคุมงาน	ผู้ควบคุมงาน
ผู้ควบคุมงาน	ผู้ควบคุมงาน

สำนักงานโครงการ	
เลขที่โครงการ	11110
ชื่อโครงการ	C2
TYPICAL CROSS SECTION	
โครงการถนนสาย 2050, ตอน ตอนแรกพิเศษ - หัวสวน	
เลขที่งาน 01148-095 - 01149-560	

RELOCATION OF EXISTING ROADWAY LIGHTINGS SINGLE BRACKET (เปลี่ยนตำแหน่ง DOUBLE BRACKETS)

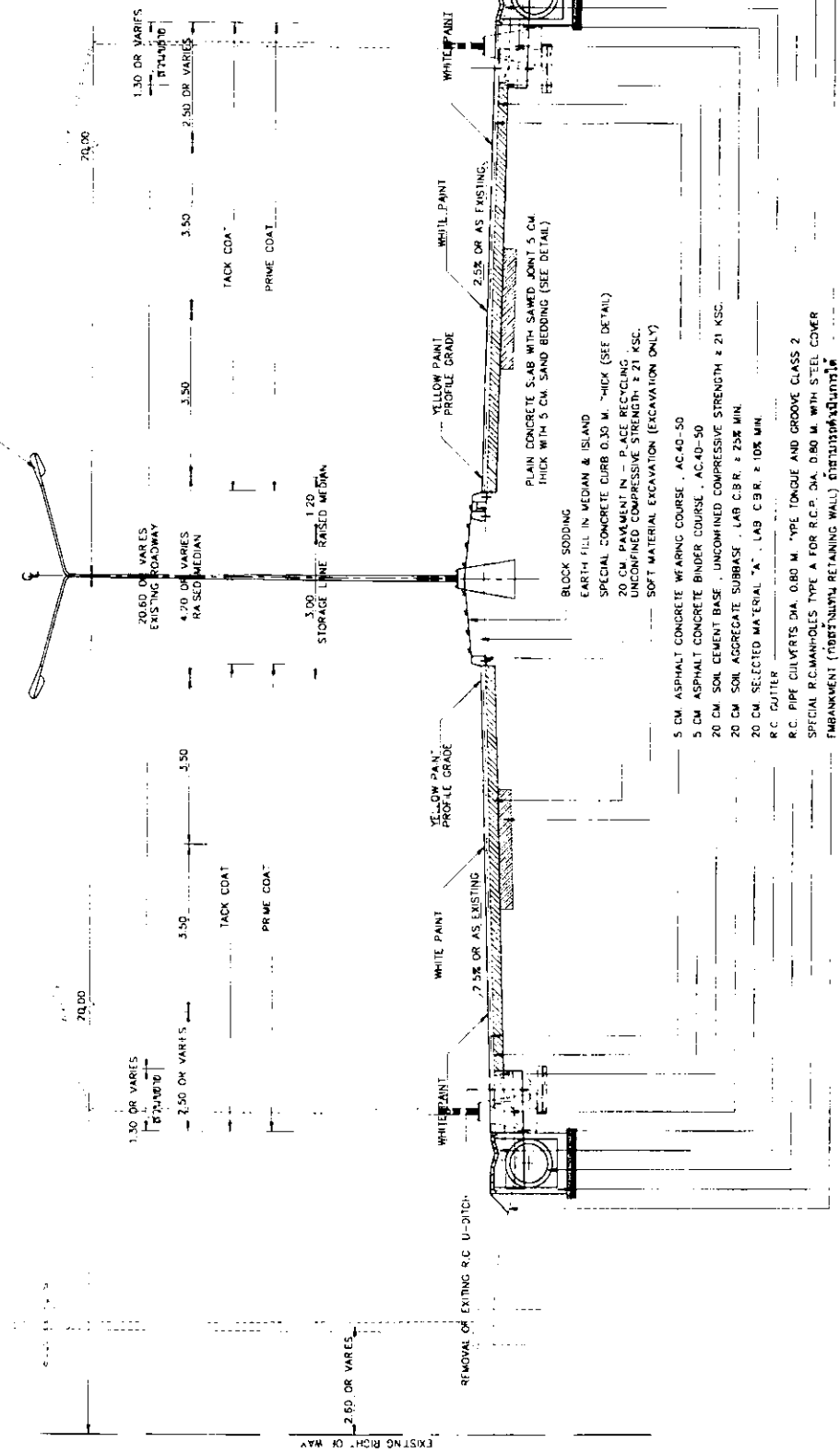

TYPICAL CROSS SECTION II
SCALE 1:100

กม. 49+200 - กม. 49+460
หน้าสวน

1. ผนังแนวตั้ง กำแพงกั้นจราจรเป็นแบบคอนกรีต
2. ผนัง SPECIAL CONCRETE CURB มี สีเหลืองสำหรับการจราจรที่เปลี่ยนเลนและสีส้มสำหรับ (EXISTING PAINTED MEDIAN) ให้อัตโนมัติ (RAISED MEDIAN) โดยไม่มีการขุดลอกทางหรือปรับผิวจราจร
3. กรณีมีการขุดลอกทางหรือปรับผิวจราจรให้ถนนที่ขุดลอก (RAISED MEDIAN) ให้ดำเนินการติดตั้ง CONCRETE CURB โดยคำนวณความสูงที่ DWG NO. CD-709
4. กรณีมีการขุดลอกทางหรือปรับผิวจราจรให้ถนนที่ขุดลอก (RAISED MEDIAN) ให้คำนวณความสูงที่ DWG NO. CD-709
5. ไม้ค้ำยันผนังกำแพงกั้นจราจรแบบแนวตั้งและค้ำยันให้มีความเหมาะสมและปลอดภัย

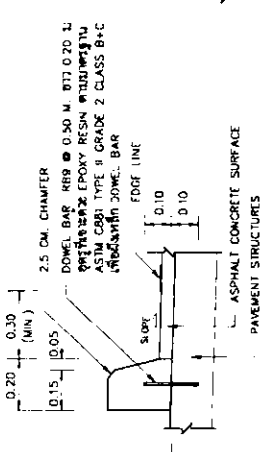

DETAIL SPECIAL CONCRETE CURB
SCALE 1:20

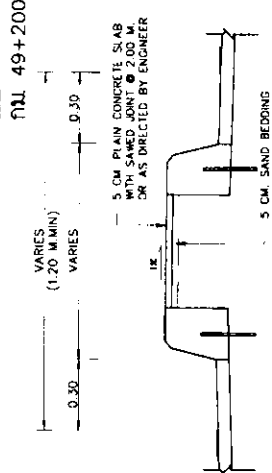

DETAIL PLAIN CONCRETE SLAB WITH SAWED JOINT
SCALE 1:25

สำนักงานโครงการ (ผู้ตรวจราชการ)	
ชื่อ	นาย ก. ก.
ตำแหน่ง	วิศวกร
ชื่อ	นาย ข. ข.
ตำแหน่ง	วิศวกร
ชื่อ	นาย ค. ค.
ตำแหน่ง	วิศวกร

สำนักงานโครงการชลประทานจันทบุรี	
แผนกวิศวกรรม	ทวิศรุต 11110
ตำแหน่ง	ช่างเทคนิค
DETAIL SPECIAL R.C. MANHOLES TYPE A	
ขุดเจาะ/ปรับปรุง 2050 หมู่ 4 ต.บึงน้ำรักษ์ อ.บึงน้ำรักษ์ - จันทบุรี	
ขนาด/ชนิด 100x100x150 - 100x100x150	

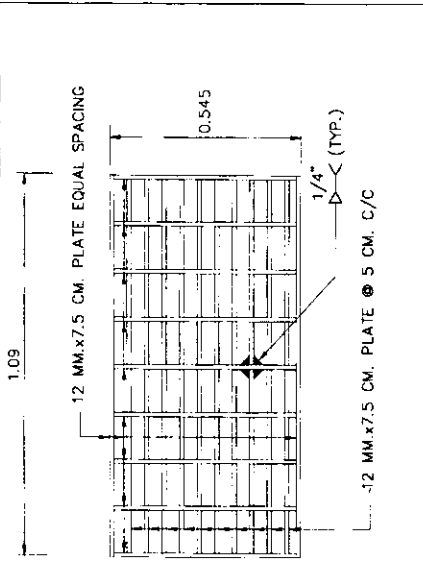

PLAN MODIFICATION R.C. MANHOLES TYPE A
FOR R.C.P. DIA. 0.80 M. WITH STEEL COVER
NOT TO SCALE

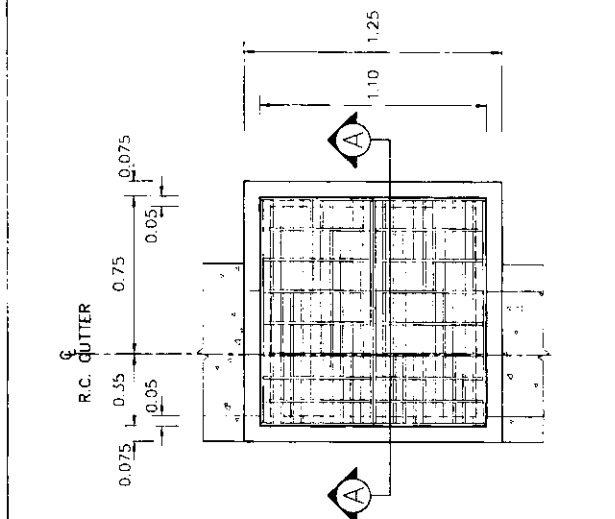

PLAN WITH STEEL COVER
SCALE 1 : 25

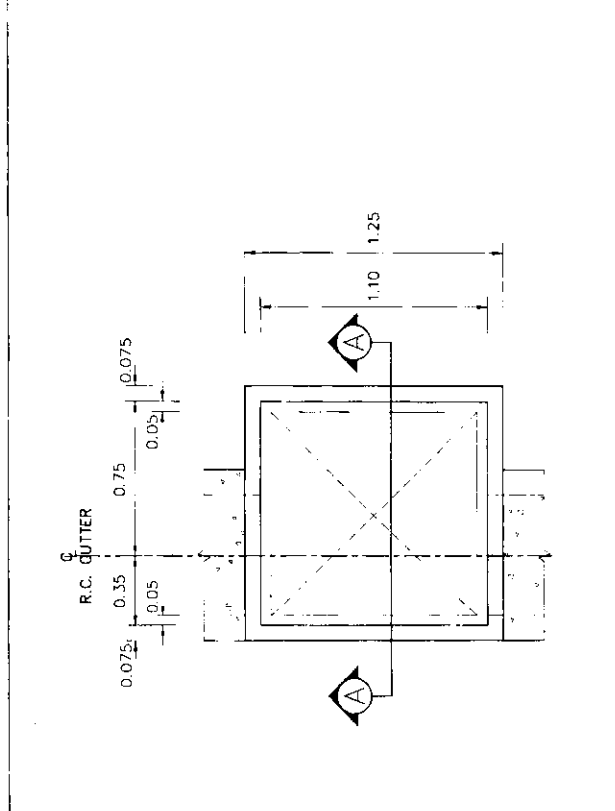

PLAN
SCALE 1 : 25

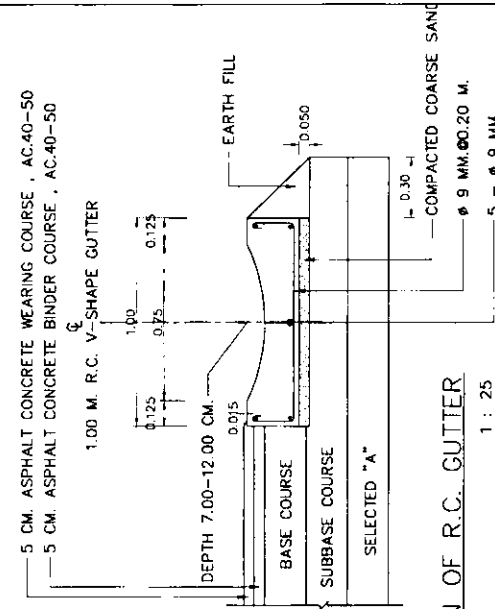

SECTION OF R.C. GUTTER
SCALE 1 : 25

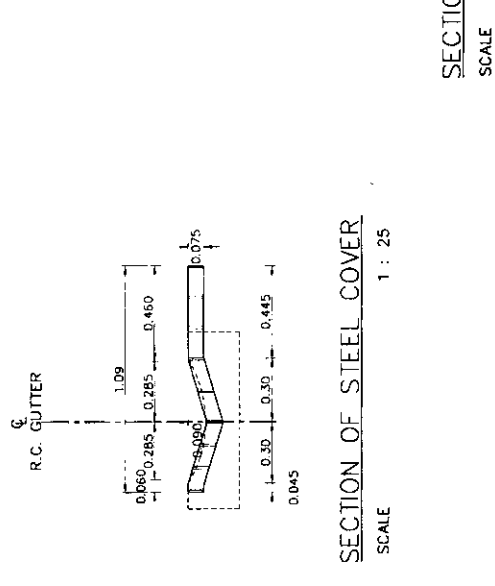

SECTION OF STEEL COVER
SCALE 1 : 25

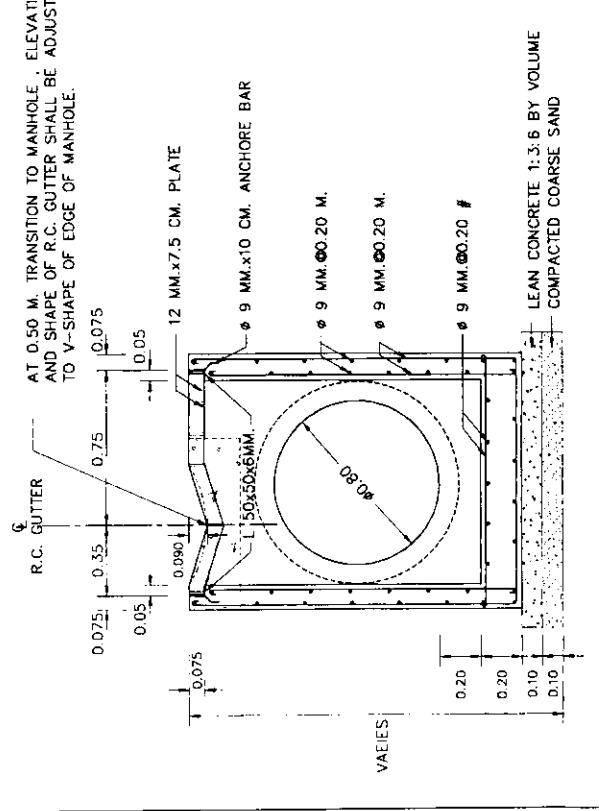

SECTION A - A
SCALE 1 : 25

สำนักงานโครงการชลประทานจันทบุรี	
ชื่อ	ทวิศรุต 11110
ตำแหน่ง	ช่างเทคนิค
วันที่	25 มิ.ย. 61
ชื่อ	ทวิศรุต 11110
ตำแหน่ง	ช่างเทคนิค

ส่วนสำรวจและออกแบบ	
นางสาวกชกร	ผู้เขียน
ชำนาญกิจ	11110
SPECIAL PROVISION FOR STREET LIGHTING	
ทางหลวงหมายเลข 2050 ตอน ตระการศิรินธร - หัวดง	
SP7173 PL.48+905 - PL.49+560	

SPECIAL PROVISION FOR STREET LIGHTING

GENERAL NOTE

- ผู้ประสงค์จะจ้าง จะต้องทำการออกแบบและรับผิดชอบในการออกแบบระบบของไฟฟ้าแสงสว่างทั้งหมด โดยมีผู้รับผิดชอบผูกพันนี้ประกอบด้วยวิศวกรควบคุม สาขาวิศวกรรมไฟฟ้า วิศวกรช่างเครื่อง ประมวลผลข้อมูลสารสนเทศด้านระบบคอมพิวเตอร์ และระบบบริหารงานแบบดิจิทัล ทั้งนี้ให้แบบเสนอแบบร่างต่อผู้จ้างในภายหลัง ให้มีสิทธิในการประกอบวิชาชีพวิศวกรรมควบคุม การออกแบบจะต้องสอดคล้องกับข้อกำหนดและมาตรฐานทั่วไป งานติดตั้งไฟฟ้าแสงสว่างบนทางหลวง (มาตรา 2522) และกำหนดแบบจะต้องกระทำไว้ถูกต้อง สอดคล้องกับความต้องการของทางไฟฟ้าที่เกี่ยวข้อง
- กรณีเสนอให้ติดตั้งงานถนน จะต้องยื่นสายไฟใน RIGID STEEL CONDUIT ขนาดเส้นผ่าศูนย์กลางไม่น้อยกว่า 2 1/2" และทราฟเฟิลที่ติดตั้งจะต้องใช้วัสดุตามมาตรฐานของกรมทางหลวง ทั้งนี้กรณีงานที่ติดตั้งข้าง ส่วนกลางเส้นสายไฟจะยกสูงไว้เท่ากับสูงหรือวัด จะต้องร้อยสายในท่อเหล็ก RIGID STEEL CONDUIT ขนาดเส้นผ่าศูนย์กลางไม่น้อยกว่า 1 1/2" ในกรณีงานภาคพื้นดิน กรณีที่ติดตั้งข้างเส้น ส่วนกลางจะยกสายไฟให้สามารถติดตั้งได้ตามแบบ ให้ผู้รับจ้างปฏิบัติตามข้อกำหนดความปลอดภัยของผู้ออกแบบทางหลวงที่ 9 แต่กรณีจะต้องเป็นไปตามข้อกำหนดและมาตรฐานทั่วไป งานติดตั้งไฟฟ้าแสงสว่าง (มาตรา 2522)
- กำหนดระยะห่างของเสาไฟฟ้าตามความถี่ของถนน ความสูงของเสา ความยาวของแขนงโคม ขนาดของโคมโคม หากผู้ประสงค์จะรับจ้างมีความประสงค์จะเปลี่ยนแปลง ก็อาจกระทำได้ โดยที่ขึ้นอยู่กับรายละเอียด ที่ประสงค์จะเปลี่ยนแปลงนั้น ให้พิจารณาเงื่อนไขที่ปรากฏใน ข้อจำกัดงาน ไม่จำเป็นต้องสนับสนุนเสาไฟฟ้าแสงสว่าง และกรณีโคมโคมจะติดตั้งจะต้องเป็นไปตามข้อกำหนดและมาตรฐานทั่วไป งานติดตั้งไฟฟ้าแสงสว่างบนทางหลวง (มาตรา 2522)
- ความถี่ของการส่องสว่างในแนวระดับโดยเฉลี่ย (AVERAGE HORIZONTAL ILLUMINATION) บนผิวทางไม่น้อยกว่า 21.5 LUMENS/SQL.M.
- ในกรณีผู้ประสงค์จะรับจ้างออกแบบโคมแสงสว่างตามข้อ 4 มิได้ปรากฏในแบบให้ใช้แบบผู้รับจ้างเสนอขึ้น จำนวนนี้ให้ติดตั้งแสงสว่างที่ใช้งานจริงต่อไป จะต้องระบุระยะทางของเสา (LEGS) ได้ทั้งกรณีผู้รับจ้างไม่ขอทำเช่นนี้ไว้ ทั้งนี้ให้พิจารณาของงานติดตั้งไฟฟ้าแสงสว่างที่แนบมาด้วย
- เพื่อให้ผู้รับจ้างปฏิบัติตามข้อกำหนดและเงื่อนไขอื่น ๆ เพื่อให้สามารถติดตั้งเสาไฟฟ้าแสงสว่างสอดคล้องกันกับบริเวณโดยรอบทุกพื้นที่ที่มีการติดตั้งไฟฟ้าแสงสว่าง โดยให้แต่ละระยะห่างระหว่างเสาไฟฟ้าแสงสว่างที่ติดตั้งจะสอดคล้องกันจำนวน 33x ของระยะห่างปกติที่ระบุของโคมให้ครบประมาณ 15x ของระยะห่างปกติที่ระบุ โดยตามที่ระบุไว้ในแบบเขียนที่แนบมา ความถี่ของการส่องสว่างจะน้อยกว่าที่ระบุไว้ในข้อ 5





รายการวัสดุไฟฟ้าแสงสว่าง

- เสาไฟฟ้าแสงสว่างที่ติดตั้ง 9.00 M. (MOUNTING HEIGHT) TAPERED STEEL POLE
- โคมไฟฟ้าแสงสว่างที่ติดตั้ง HIGH PRESSURE SODIUM LAMP 250 WATTS,CUT-OFF
- สายไฟฟ้าที่ไร้ดินพลา ไม่น้อยกว่า 3X10 MM. NYY
- การติดตั้งไฟฟ้า (BURIAL CABLE) ให้ติดตั้งไปตามมาตรฐานตามที่ EE-101 TO EE-113
- GROUND ROD ให้ใช้ทุกต้น
- เสาไฟฟ้าแสงสว่างที่ติดตั้งในทางรถไฟและในทางรถไฟความเร็วสูง ภายใต้นกั้นที่ทับกับระดับพื้นดินตามขนาดที่กำหนด 1:50:150 ความลาดของนกั้น (SIDE SLOPE) 2:1 หรือเท่ากับ SIDE SLOPE ของดินทางดินและ COMPACT โทมัน (คุณสมบัติมาตรฐานตามที่ EE-101 TO EE-113)
- โคมถนนและโคมถนนสะท้อนแสงย้อน (RETRO-REFLECTIVE SPEED) ที่ติดตั้งในเสาไฟฟ้าแสงสว่างแบบ ONE-WAY TRAFFIC DIRECTION สำหรับเสาไฟฟ้าแบบทั้งสอง ตามมาตรฐานตามที่ EE-101 TO EE-113

หมายเหตุ

- ยึดที่ไว้ได้บนถนน นอกจากระเบือนดินข้างอื่น
- ติดตั้งเสาไฟฟ้าแสงสว่างที่แนบมา อาจพิจารณาปรับได้เป็นระบบโคมถนนที่แนบมาอยู่ข้างบนสำหรับงานทางหลวงที่ 9

LEGENDS

-  NEW STREET LIGHTING
-  RELOCATED STREET LIGHTING
-  EXISTING STREET LIGHTING
-  EXISTING STREET LIGHTING (TO BE RELOCATED)

สำนักงานทางหลวงที่ 9 (อุบลราชธานี)	
ชื่อ	นายวิชาญ วัฒน
ตำแหน่ง	นายช่างเทคนิค
วันที่รับ	วันที่ 9.1 กันยายน 2558
อนุมัติ	ผู้อำนวยการสำนักงานทางหลวงที่ 9

ส่วนสำรวจและออกแบบ	
เลขที่โครงการ	11110
จำนวนชุด	F2
SPECIFICATIONS	
ทางหลวงหมายเลข 2050 ตอน นครราชสีมา - วัฒนาราม	
TRFV 91148+995 - 91149+560	

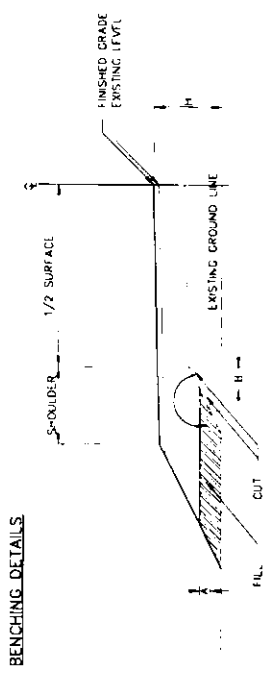

GENERAL RECOMMENDATION FOR FILL OR CUT SLOPE CONSTRUCTION

HEIGHT OF FILL OR CUT (M)	FILL SLOPE		CUT SLOPE		REMARK
	FILL SLOPE	SOFT ROCK	HARD ROCK	SOFT ROCK	
0.00 - 3.00	2 : 1	1 : 1	0.50 : 1	0.25 : 1	THE SLOPE RATIO AS SHOWN IN THIS TABLE IS THE PROPORTION OF HORIZONTAL DISTANCE TO VERTICAL DISTANCE
3.01 - 5.00	1.5 : 1				
> 5.00	SEE TYPICAL CROSS SECTION FOR DEEP CUT AND HIGH FILL (DMC. NO. TS. 401)				

SOFT SPOT EXCAVATION AND REPLACEMENT

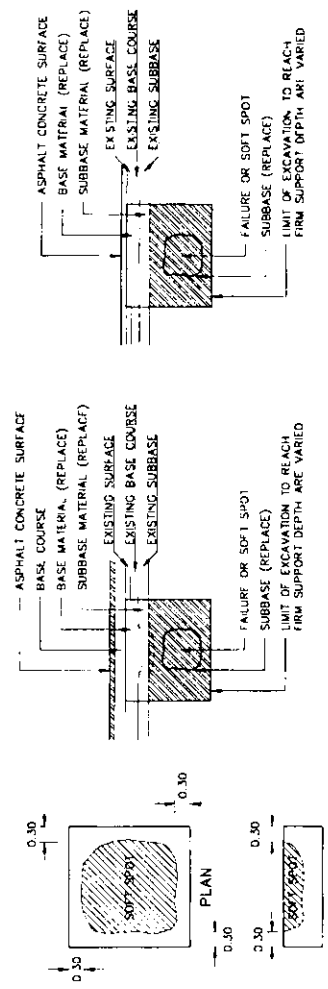

(OVERLAY SECTION)

(ON EXISTING ROAD)

สำนักงานทางหลวงที่ 9 (อุบลราชธานี)	
ผู้ควบคุมงาน	นาย ก. ก.
ออกแบบ	นาย ข. ข.
เขียนแบบ	นาย ค. ค.
ตรวจสอบ	นาย ง. ง.
สัญญา	นาย จ. จ.

หมายเหตุทั่วไป

1. กิ่งไม้หรือเศษวัสดุที่ติดอยู่บนผิวหน้าถนน ให้กวาดออกก่อนการก่อสร้าง และเก็บไว้ในบ่อทิ้งขยะตาม DMC NO. CH-001 (SHEET NO. 200/RI) "STRUCTURAL NOTES/GENERAL NOTES-1" สำหรับข้อกำหนดของวัสดุในกรณีนี้ และควรเก็บไว้ในบ่อทิ้งขยะตามข้อกำหนดของวัสดุที่ระบุไว้
2. ในกรณีที่มีการก่อสร้างถนนหรือการปรับปรุงถนน ให้พิจารณาการวางตำแหน่งเสาไฟฟ้าและเสาประตู่ไฟฟ้าให้เหมาะสม โดยพิจารณาการวางตำแหน่งเสาไฟฟ้าและเสาประตู่ไฟฟ้าให้เหมาะสมกับลักษณะของถนนและสภาพแวดล้อม
3. การขุดลอกหรือการขุดลอกดินในบริเวณที่ก่อสร้างถนน ให้ขุดลอกดินในบริเวณที่ก่อสร้างถนนให้เหมาะสมกับลักษณะของถนนและสภาพแวดล้อม
4. การขุดลอกหรือการขุดลอกดินในบริเวณที่ก่อสร้างถนน ให้ขุดลอกดินในบริเวณที่ก่อสร้างถนนให้เหมาะสมกับลักษณะของถนนและสภาพแวดล้อม
5. การขุดลอกหรือการขุดลอกดินในบริเวณที่ก่อสร้างถนน ให้ขุดลอกดินในบริเวณที่ก่อสร้างถนนให้เหมาะสมกับลักษณะของถนนและสภาพแวดล้อม
6. ส่วน A. ให้ขุดลอกดินในบริเวณที่ก่อสร้างถนนให้เหมาะสมกับลักษณะของถนนและสภาพแวดล้อม
7. ส่วน B. ให้ขุดลอกดินในบริเวณที่ก่อสร้างถนนให้เหมาะสมกับลักษณะของถนนและสภาพแวดล้อม
8. ให้ขุดลอกดินในบริเวณที่ก่อสร้างถนนให้เหมาะสมกับลักษณะของถนนและสภาพแวดล้อม
9. การขุดลอกหรือการขุดลอกดินในบริเวณที่ก่อสร้างถนน ให้ขุดลอกดินในบริเวณที่ก่อสร้างถนนให้เหมาะสมกับลักษณะของถนนและสภาพแวดล้อม
10. ให้ขุดลอกดินในบริเวณที่ก่อสร้างถนนให้เหมาะสมกับลักษณะของถนนและสภาพแวดล้อม
11. การขุดลอกหรือการขุดลอกดินในบริเวณที่ก่อสร้างถนน ให้ขุดลอกดินในบริเวณที่ก่อสร้างถนนให้เหมาะสมกับลักษณะของถนนและสภาพแวดล้อม
12. ในการดำเนินการก่อสร้าง ให้ปฏิบัติตามข้อกำหนดและเงื่อนไขของแบบก่อสร้าง และปฏิบัติตามข้อกำหนดและเงื่อนไขของแบบก่อสร้าง
13. ในการดำเนินการก่อสร้าง ให้ปฏิบัติตามข้อกำหนดและเงื่อนไขของแบบก่อสร้าง และปฏิบัติตามข้อกำหนดและเงื่อนไขของแบบก่อสร้าง
14. ในการดำเนินการก่อสร้าง ให้ปฏิบัติตามข้อกำหนดและเงื่อนไขของแบบก่อสร้าง และปฏิบัติตามข้อกำหนดและเงื่อนไขของแบบก่อสร้าง
15. ในการดำเนินการก่อสร้าง ให้ปฏิบัติตามข้อกำหนดและเงื่อนไขของแบบก่อสร้าง และปฏิบัติตามข้อกำหนดและเงื่อนไขของแบบก่อสร้าง

ส่วนสำรวจและออกแบบ

แผนก/กอง	วิศวกรรม	แผนกที่
ชำนาญการ	1110	F4
ทางหลวงหมายเลข 2050 ตอน นครราชสีมา - หัวหิน ระยะทาง กม. 48+995 - กม. 49+560		

SPECIFICATIONS FOR HIGHWAY MATERIALS AND CONSTRUCTION

ลักษณะงาน	รายละเอียดข้อกำหนด	มาตรฐานทาง (ท.ร.ม.)	แบบมาตรฐาน ทางหลวง (2015) แบบเลขที่	แบบมาตรฐาน ทางหลวง (1994) แบบเลขที่
งานไฟส่องสว่าง (STREET LIGHTING)	ใช้หลอดส่องสว่างชนิดโคมโคมในหลอดแบบรูปไข่แบบส่องสว่างและ การติดตั้งให้ขึ้นไปตามมาตรฐานชนิดโคมไฟส่องสว่างทางหลวง	-	EE-101 TO EE-113	-
งานเครื่องหมายจราจรบนผิวทาง	ใช้เครื่องหมายจราจรตามภาพ 2 และ 3 ของมาตรฐาน (MARKINGS) ข้อกำหนด การติดตั้งบนผิวทางในผิวทาง (การติดตั้ง ลูกระนาด ขีดขวาง ผิวจราจร ผิวจราจรไหล่ทาง 255	-	RS-201 TO RS-203	-
CURB MARKING	-	-	CD-706 , RS-202	-
ทาสีผิว	ใช้สีผิว - สวมการระมัดระวังด้านความปลอดภัยทางหลวง * แผนที่ 2	-	CD-704 TO CD-705	-
ป้ายจราจรระวางลวดลาย	ใช้แบบที่ 3 ซึ่งมีเครื่องหมายจราจร โคมไฟ-หลอดไฟ สวมการระมัดระวัง และแบบที่ 4 ของทางหลวง ฉบับที่ 256	-	RS-301 TO RS-305	-
แบบรายละเอียดอื่น ๆ	ใช้แบบมาตรฐานที่ทางหลวง (STANDARD DRAWINGS FOR HIGHWAY DESIGN AND CONSTRUCTION 2015 REVISION) ฉบับแก้ไข 1 ก.พ. 2564	-	-	-

สำนักงานทางหลวงที่ 9 (อุบลราชธานี)

ชื่อ	ยศ./ตำแหน่ง	ตำแหน่ง	ตำแหน่ง	ตำแหน่ง
นาย	นาย	นาย	นาย	นาย
นาย	นาย	นาย	นาย	นาย
นาย	นาย	นาย	นาย	นาย
นาย	นาย	นาย	นาย	นาย

82-01
กรมทางหลวง

ตัดค่าเฉลี่ย อัตราการเพิ่มขึ้น ของอัตราขยาย
ลักษณะอุทธรณ์แบบ เป็นที่ราบสูงชันค้ำ

กรมทางหลวง - กรมการขนส่งทางบก
โครงการพัฒนาระบบขนส่งทางบก
กรมการขนส่งทางบก
กรมการขนส่งทางบก

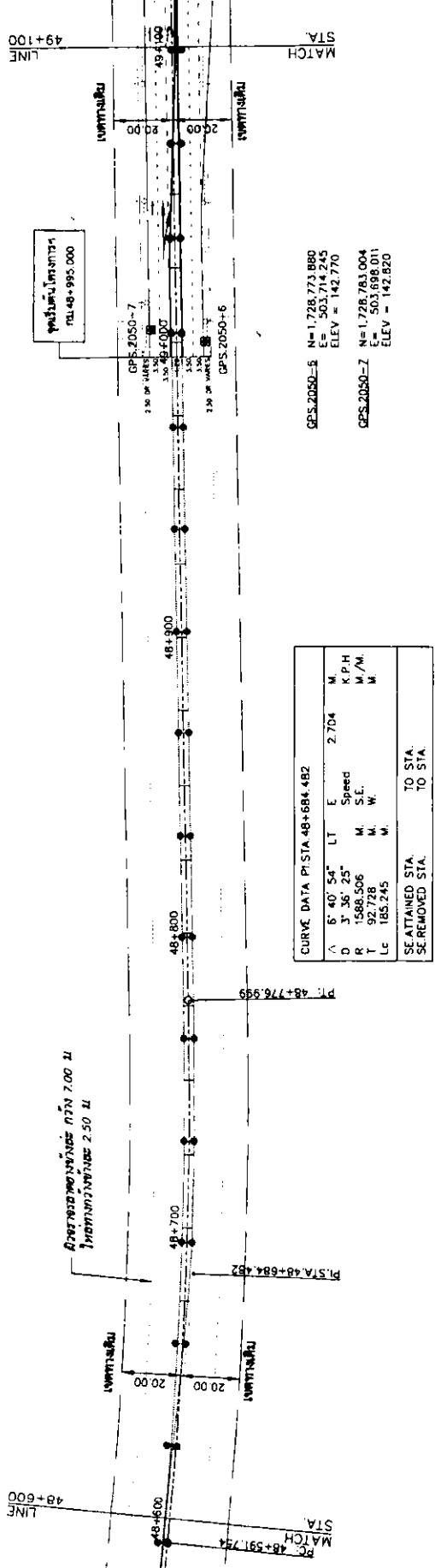

CURVE DATA PI STA 48+684.482			
Δ	6° 40' 54"	LT	E 2.704 M
D	3' 36' 25"	Speed	K.P.H
R	1586.506	M. S.E.	M/M
T	92.728	M. W.	M
Lc	185.245	M.	

Station	Height
48+600	140.783
48+610	141.373
48+620	141.480
48+630	141.572
48+640	141.644
48+650	141.523
48+660	141.547
48+670	141.502
48+680	141.281
48+690	141.529
48+700	141.418
48+710	141.537
48+720	141.534
48+730	141.536
48+740	141.504
48+750	141.268
48+760	141.616
48+770	141.515
48+780	141.516
48+790	141.418
48+800	141.515
48+810	141.516
48+820	141.516
48+830	141.516
48+840	141.516
48+850	141.516
48+860	141.516
48+870	141.516
48+880	141.516
48+890	141.516
48+900	141.516
48+910	141.516
48+920	141.516
48+930	141.516
48+940	141.516
48+950	141.516
48+960	141.516
48+970	141.516
48+980	141.516
48+990	141.516
49+000	141.516

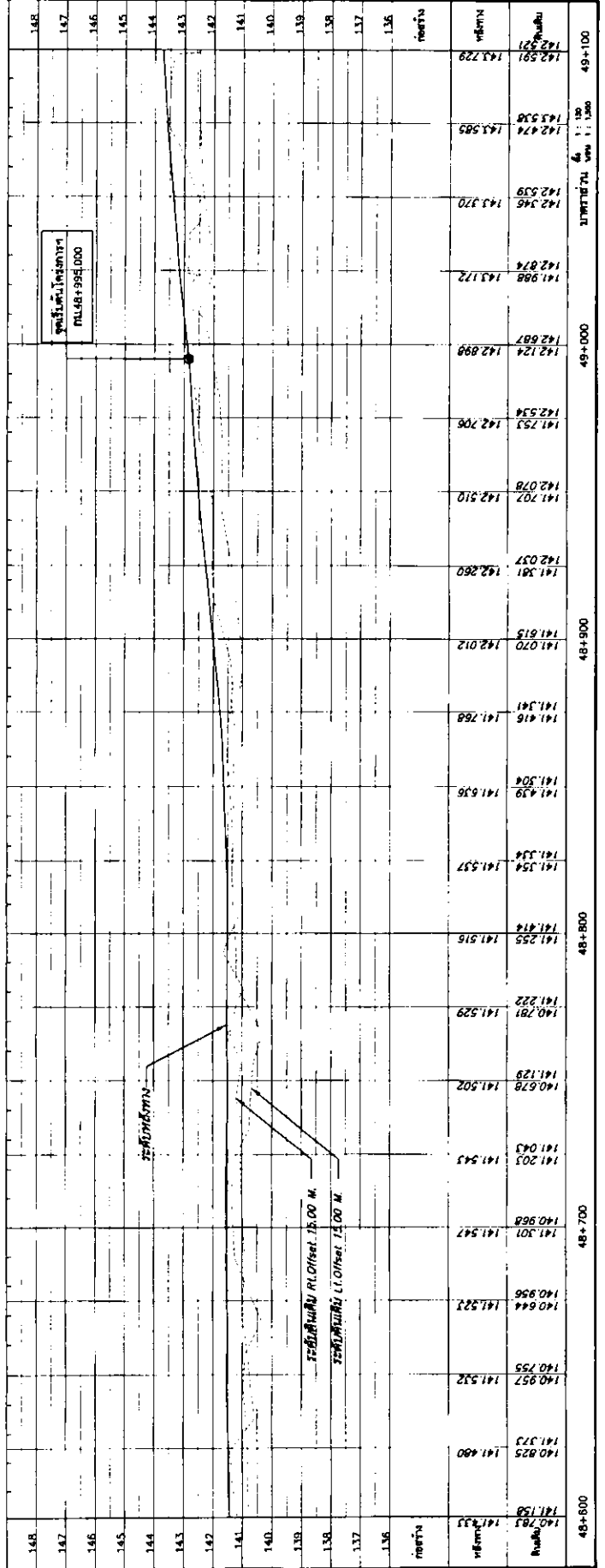

Station	Height
48+600	140.783
48+610	141.373
48+620	141.480
48+630	141.572
48+640	141.644
48+650	141.523
48+660	141.547
48+670	141.502
48+680	141.281
48+690	141.529
48+700	141.418
48+710	141.537
48+720	141.534
48+730	141.536
48+740	141.504
48+750	141.268
48+760	141.616
48+770	141.515
48+780	141.516
48+790	141.516
48+800	141.516
48+810	141.516
48+820	141.516
48+830	141.516
48+840	141.516
48+850	141.516
48+860	141.516
48+870	141.516
48+880	141.516
48+890	141.516
48+900	141.516
48+910	141.516
48+920	141.516
48+930	141.516
48+940	141.516
48+950	141.516
48+960	141.516
48+970	141.516
48+980	141.516
48+990	141.516
49+000	141.516

