



ประกาศกรมทางหลวง โดย สำนักงานทางหลวงที่ ๑๐ (นครราชสีมา)
เรื่อง ประกวดราคาจ้างก่อสร้างกิจกรรมแก้ปัญหการระบายน้ำที่ส่งผลกระทบต่อโครงการข่วย
ทางหลวง งานแก้ปัญหการระบายน้ำ ทางหลวงหมายเลข ๒๐๑ ตอน ทางต่างระดับสี่คิ้ว - หินหล่อง
ระหว่าง กม.๒๙+๓๐๐ LT. RT. - กม.๓๐+๑๐๐ LT. RT. ผลผลิต ๑ แห่ง
ด้วยวิธีประกวดราคาอิเล็กทรอนิกส์ (e-bidding)

กรมทางหลวง โดย สำนักงานทางหลวงที่ ๑๐ (นครราชสีมา) มีความประสงค์จะ
ประกวดราคาจ้างก่อสร้างกิจกรรมแก้ปัญหการระบายน้ำที่ส่งผลกระทบต่อโครงการข่วยทางหลวง
งานแก้ปัญหการระบายน้ำ ทางหลวงหมายเลข ๒๐๑ ตอน ทางต่างระดับสี่คิ้ว - หินหล่อง ระหว่าง กม.
๒๙+๓๐๐ LT. RT. - กม.๓๐+๑๐๐ LT. RT. ผลผลิต ๑ แห่ง ด้วยวิธีประกวดราคาอิเล็กทรอนิกส์ (e-bidding)
ราคากลางของงานจ้างก่อสร้าง ในการประกวดราคาครั้งนี้ เป็นเงินทั้งสิ้น ๒๙,๙๙๐,๑๖๘.๓๐ บาท (ยี่สิบเก้า
ล้านเก้าแสนเก้าหมื่นหนึ่งร้อยหกสิบแปดบาทสามสิบสตางค์) จำนวน ๑ รายการ

ผู้ยื่นข้อเสนอต้องยื่นข้อเสนอโดยแสดงหลักฐานถึงขีดความสามารถและความพร้อมที่มีอยู่ใน
วันยื่นข้อเสนอ โดยมีรายละเอียดดังนี้

๑. ผู้ยื่นข้อเสนอจะต้องมีคุณสมบัติให้เป็นไปตามเอกสารประกวดราคาอิเล็กทรอนิกส์กำหนด
๒. ผู้ยื่นข้อเสนอต้องเสนอราคาทางระบบจัดซื้อจัดจ้างภาครัฐด้วยอิเล็กทรอนิกส์ในวันที่ ๑
ธันวาคม ๒๕๖๘ ระหว่างเวลา ๐๙.๐๐ น. ถึง ๑๒.๐๐ น. ซึ่งสามารถจัดเตรียมเอกสารข้อเสนอได้ตั้งแต่วันที่
ประกาศจนถึงวันเสนอราคา

๓. ผู้สนใจสามารถดูรายละเอียดและดาวน์โหลดเอกสารประกวดราคาอิเล็กทรอนิกส์เลขที่
คค ๐๖๑๒๖/eb/๒๐/๒๕๖๘ ลงวันที่ ๒๕ พฤศจิกายน พ.ศ. ๒๕๖๘ ผ่านทางระบบจัดซื้อจัดจ้างภาครัฐ
ด้วยอิเล็กทรอนิกส์ ได้ตั้งแต่วันที่ประกาศจนถึงวันเสนอราคา ได้ที่เว็บไซต์ www.doh.go.th หรือ www.gprocurement.go.th ทั้งนี้ หากต้องการทราบรายละเอียดเพิ่มเติมเกี่ยวกับแบบรูปและรายการละเอียด โปรด
สอบถามมายัง กรมทางหลวง โดย สำนักงานทางหลวงที่ ๑๐ (นครราชสีมา) ผ่านทางไปรษณีย์อิเล็กทรอนิกส์
doh0800@doh.go.th หรือช่องทางตามที่กรมบัญชีกลางกำหนด ภายในวันที่ ๒๖ พฤศจิกายน ๒๕๖๘ ใน
เวลาราชการ โดยกรมทางหลวง โดย สำนักงานทางหลวงที่ ๑๐ (นครราชสีมา) จะชี้แจงรายละเอียดดังกล่าว
ผ่านทางเว็บไซต์ www.doh.go.th และ www.gprocurement.go.th ในวันที่ ๒๖ พฤศจิกายน ๒๕๖๘

งานตามประกาศประกวดราคาจ้างด้วยวิธีประกวดราคาอิเล็กทรอนิกส์ (e-bidding) นี้
ได้รับจัดสรรเงินงบประมาณรายจ่ายประจำปี พ.ศ. ๒๕๖๙ แล้ว
/ ยังไม่ได้รับจัดสรรเงินงบประมาณรายจ่ายประจำปี พ.ศ. ๒๕๖๙
อนึ่ง การจัดซื้อจัดจ้างครั้งนี้ จะมีการลงนามในสัญญาหรือข้อตกลงเป็นหนังสือได้ต่อเมื่อ
พระราชบัญญัติงบประมาณรายจ่ายประจำปีงบประมาณ พ.ศ. ๒๕๖๙ มีผลใช้บังคับ และได้รับจัดสรร
งบประมาณรายจ่ายประจำปีงบประมาณ พ.ศ. ๒๕๖๙ จากสำนักงบประมาณแล้ว
สำหรับกรณีที่ไม่ได้รับการจัดสรรงบประมาณรายจ่ายเพื่อการจัดซื้อหรือการจัดจ้างในครั้งดัง
กล่าว หน่วยงานของรัฐสามารถยกเลิกการจัดซื้อหรือการจัดจ้างได้

ประกาศ ณ วันที่ ๒๕ พฤศจิกายน พ.ศ. ๒๕๖๘

ปกรณ์ ศรีปานวงศ์

(นายปกรณ์ ศรีปานวงศ์)

ผู้อำนวยการสำนักงานทางหลวงที่ ๑๐ (นครราชสีมา)

ปฏิบัติราชการแทน อธิบดีกรมทางหลวง

หมายเหตุ

ผู้ประกอบการสามารถจัดเตรียมเอกสารประกอบการเสนอราคา (เอกสารส่วนที่ ๑
และเอกสารส่วนที่ ๒) ในระบบ e-GP ได้ตั้งแต่วันที่ออกประกาศจนถึงวันเสนอราคา

*เอกสารแนบท้ายเอกสารประกวดราคาจ้างก่อสร้าง แบบบูรณาการละเอียด ให้ผู้
ยื่นข้อเสนอ สามารถดาวน์โหลดได้ที่เว็บไซต์ www.doh.go.th ดังนี้

- (๑) รายการละเอียดและข้อกำหนดการก่อสร้างทางหลวง เล่มที่ ๑ และเล่มที่ ๒
- (๒) รายละเอียดและข้อกำหนดการจัดทำเครื่องหมายจราจรบนผิวทางฉบับ

กรกฎาคม ๒๕๕๑

- (๓) ข้อกำหนดและมาตรฐานทั่วไป งานติดตั้งไฟฟ้าแสงสว่างบนทางหลวง
- (๔) ข้อกำหนดและมาตรฐานทั่วไป งานติดตั้งไฟสัญญาณจราจรและไฟกระพริบ

บนทางหลวง

(๕) คู่มือเครื่องหมายควบคุมการจราจรในการก่อสร้างบูรณะและบำรุงรักษา ฉบับ
ปี พ.ศ.๒๕๖๑

- (๖) คู่มือควบคุมงานก่อสร้างสะพานและท่อเหลี่ยม คสล.
- (๗) คู่มือการใช้อุปกรณ์ควบคุมการจราจรบริเวณพื้นที่ก่อสร้าง
- (๘) รายละเอียดและหลักเกณฑ์งานบริหารการจราจรในระหว่างการก่อสร้าง
- (๙) STANDARD DRAWING

(๑๐) มาตรฐาน (ทล.-ม.) และข้อกำหนด (ทล.-ก.) ให้ผู้เสนอราคาคำนวณโหลดได้ที่
web Site : <http://mai.doh.go.th/BL1/Pages/Default.aspx>
ของกรมทางหลวง



เอกสารประกวดราคาจ้างก่อสร้างด้วยวิธีประกวดราคาอิเล็กทรอนิกส์ (e-bidding)

เลขที่ คค ๐๖๑๒๖/eb/๒๐/๒๕๖๙

การจ้างก่อสร้างกิจกรรมแก้ปัญหาการระบายน้ำที่ส่งผลกระทบต่อโครงการขุดลอกงาน
แก้ปัญหาการระบายน้ำ ทางหลวงหมายเลข ๒๐๑ ตอน ทางต่างระดับสีคิ้ว - หินหล่อง ระหว่าง กม.

๒๙+๓๐๐ LT. RT. - กม.๓๐+๑๐๐ LT. RT. ผลผลิต ๑ แห่ง

ตามประกาศ กรมทางหลวง โดย สำนักงานทางหลวงที่ ๑๐ (นครราชสีมา)

ลงวันที่ ๒๕ พฤศจิกายน ๒๕๖๘

กรมทางหลวง โดย สำนักงานทางหลวงที่ ๑๐ (นครราชสีมา) ซึ่งต่อไปนี้เรียกว่า "กรม" มีความประสงค์จะ ประกวดราคาจ้างก่อสร้างกิจกรรมแก้ปัญหาการระบายน้ำที่ส่งผลกระทบต่อโครงการขุดลอกงานแก้ปัญหาการระบายน้ำ ทางหลวงหมายเลข ๒๐๑ ตอน ทางต่างระดับสีคิ้ว - หินหล่อง ระหว่าง กม.๒๙+๓๐๐ LT. RT. - กม.๓๐+๑๐๐ LT. RT. ผลผลิต ๑ แห่ง ด้วยวิธีประกวดราคาอิเล็กทรอนิกส์ (e-bidding) ตามรายการ ดังนี้

จ้างก่อสร้างกิจกรรมแก้ปัญหาการระบายน้ำที่ส่งผลกระทบต่อโครงการขุดลอกงานแก้ปัญหาการระบายน้ำ ทางหลวงหมายเลข ๒๐๑ ตอน ทางต่างระดับสีคิ้ว - หินหล่อง ระหว่าง กม.๒๙+๓๐๐ LT. RT.-กม.๓๐+๑๐๐ LT. RT.	จำนวน	๑	แห่ง
--	-------	---	------

โดยมีข้อแนะนำและข้อกำหนดดังต่อไปนี้

๑. เอกสารแนบท้ายเอกสารประกวดราคาอิเล็กทรอนิกส์

- ๑.๑ แบบรูปและรายการละเอียด และขอบเขตของงาน
- ๑.๒ แบบใบเสนอราคาที่กำหนดไว้ในระบบจัดซื้อจัดจ้างภาครัฐด้วยอิเล็กทรอนิกส์
- ๑.๓ แบบสัญญาจ้างก่อสร้าง
- ๑.๔ แบบหนังสือคำประกัน
 - (๑) หลักประกันการเสนอราคา
 - (๒) หลักประกันสัญญา

- (๓) หลักประกันการรับเงินค่าจ้างล่วงหน้า
- (๔) หลักประกันผลงาน
- ๑.๕ สูตรการปรับราคา
- ๑.๖ บทนิยาม
 - (๑) ผู้ที่มีผลประโยชน์ร่วมกัน
 - (๒) การขัดขวางการแข่งขันอย่างเป็นธรรม
 - (๓) ผลงาน
- ๑.๗ แบบบัญชีเอกสารที่กำหนดไว้ในระบบจัดซื้อจัดจ้างภาครัฐด้วยอิเล็กทรอนิกส์
 - (๑) บัญชีเอกสารส่วนที่ ๑
 - (๒) บัญชีเอกสารส่วนที่ ๒
- ๑.๘ รายละเอียดการคำนวณราคากลางงานก่อสร้างตาม BOQ (Bill of Quantities)
- ๑.๙ แผนการทำงาน
- ๑.๑๐ แผนการใช้วัสดุที่ผลิตภายในประเทศและแผนการใช้เหล็กที่ผลิตภายใน

ประเทศ

- ๑.๑๑ ใบแจ้งการชำระเงิน สำหรับหลักประกันการเสนอราคา
- ๑.๑๒ แนวทางการพิจารณาขยายอายุสัญญา หรือการงดหรือลดค่าปรับงานจ้างเหมา
ของกรมทางหลวง (ฉบับสิงหาคม ๒๕๖๑)
- ๑.๑๓ รายการงานที่ผู้รับจ้างต้องรับผิดชอบในความชำรุดบกพร่องของงานจ้างหรือ
ความเสียหายภายในกำหนดเวลา
- ๑.๑๔ เรื่อง การจ้างช่วง
- ๑.๑๕ รูปแบบแผ่นป้ายประชาสัมพันธ์งานก่อสร้าง
- ๑.๑๖ หนังสือมอบอำนาจ
- ๑.๑๗ บัญชีรายละเอียดแนบท้ายประกาศฯ
- ๑.๑๘ บัญชีรายการก่อสร้าง
- ๑.๑๙ แบบแปลน/แผนที่สังเขปและรูปตัด
- ๑.๒๐ เงื่อนไขการเสนอแผนการทำงาน
- ๑.๒๑ เงื่อนไขการลงนามในสัญญา
- ๑.๒๒ รายละเอียดและหลักเกณฑ์งานบริหารการจราจรในระหว่างการก่อสร้าง
- ๑.๒๓ งานจัดทำเครื่องหมายจราจรบนผิวทาง (การตีเส้น, ลูกศร, ขีดเขียนข้อความ)
- ๑.๒๔ เงื่อนไขการจ่ายค่างานผิวทาง
- ๑.๒๕ หนังสือ เรื่อง แจ้งยืนยันการให้ความยินยอมให้ใช้ผลิตภัณฑ์ของโรงงานผสม
แอสฟัลต์คอนกรีต
- ๑.๒๖ แบบแสดงแผนที่ที่ตั้งโรงงานผสมแอสฟัลต์คอนกรีตและเส้นทางขนส่งจากโรงงาน

ผสมแอสฟัลต์คอนกรีตถึงกึ่งกลางของโครงการก่อสร้าง

๑.๒๗ ข้อกำหนดผลการทดสอบค่าความสามารถในการรับกำลังอัดของคอนกรีต

๑.๒๘ รายละเอียดต่อท้ายประกาศ

๑.๒๙ รายละเอียดงานติดตั้งไฟฟ้าแสงสว่าง

๑.๓๐ บัญชีรายละเอียดมาตรฐานควบคุมการก่อสร้างแนบท้ายประกาศ

๒. คุณสมบัติของผู้ยื่นข้อเสนอ

๒.๑ มีความสามารถตามกฎหมาย

๒.๒ ไม่เป็นบุคคลล้มละลาย

๒.๓ ไม่อยู่ระหว่างเลิกกิจการ

๒.๔ ไม่เป็นบุคคลซึ่งอยู่ระหว่างถูกระงับการยื่นข้อเสนอหรือทำสัญญากับหน่วยงานของรัฐไว้ชั่วคราว เนื่องจากเป็นผู้ที่ไม่ผ่านเกณฑ์การประเมินผลการปฏิบัติงานของผู้ประกอบการตามระเบียบที่รัฐมนตรีว่าการกระทรวงการคลังกำหนดตามที่ประกาศเผยแพร่ในระบบเครือข่ายสารสนเทศของกรมบัญชีกลาง

๒.๕ ไม่เป็นบุคคลซึ่งถูกระงับชื่อไว้ในบัญชีรายชื่อผู้ทำงานและได้แจ้งเวียนชื่อให้เป็นผู้ทำงานของหน่วยงานของรัฐในระบบเครือข่ายสารสนเทศของกรมบัญชีกลาง ซึ่งรวมถึงนิติบุคคลที่ผู้ทำงานเป็นหุ้นส่วนผู้จัดการ กรรมการผู้จัดการ ผู้บริหาร ผู้มีอำนาจในการดำเนินงานในกิจการของนิติบุคคลนั้นด้วย

๒.๖ มีคุณสมบัติและไม่มีลักษณะต้องห้ามตามที่คณะกรรมการนโยบายการจัดซื้อจัดจ้าง และการบริหารพัสดุภาครัฐกำหนดในราชกิจจานุเบกษา

๒.๗ เป็นนิติบุคคลผู้มีอาชีพรับจ้างงานก่อสร้างที่ประกวดราคาอิเล็กทรอนิกส์ดังกล่าว

๒.๘ ไม่เป็นผู้มีผลประโยชน์ร่วมกันกับผู้ยื่นข้อเสนอรายอื่นที่เข้ายื่นข้อเสนอให้แก่ กรมทางหลวง โดย สำนักงานทางหลวงที่ ๑๐ (นครราชสีมา) ณ วันประกาศประกวดราคาอิเล็กทรอนิกส์ หรือไม่เป็นผู้กระทำการอันเป็นการขัดขวาง การแข่งขันอย่างเป็นธรรมในการประกวดราคาอิเล็กทรอนิกส์ครั้งนี้

๒.๙ ไม่เป็นผู้ได้รับเอกสิทธิ์หรือความคุ้มกัน ซึ่งอาจปฏิเสธไม่ยอมขึ้นศาลไทย เว้นแต่รัฐบาล ของผู้ยื่นข้อเสนอได้มีคำสั่งให้สละเอกสิทธิ์และความคุ้มกันเช่นนั้น

๒.๑๐ เป็นผู้ประกอบการที่ขึ้นทะเบียนงานก่อสร้างสาขางานก่อสร้างทาง ไม่น้อยกว่า ชั้น ๔ ประเภทคุณลักษณะเฉพาะอื่นๆ ไว้กับกรมบัญชีกลาง

๒.๑๑ ผู้ยื่นข้อเสนอที่ยื่นข้อเสนอในรูปแบบของ "กิจการร่วมค้า" ต้องมีคุณสมบัติดังนี้

(๑) การกำหนดสัดส่วนในการเข้าร่วมค้าของคู่สัญญา

กรณีที่ข้อตกลงฯ กำหนดให้ผู้เข้าร่วมค้ารายใดรายหนึ่งเป็นผู้เข้าร่วมค้าหลัก ข้อตกลงฯ จะต้องมีการกำหนดสัดส่วนหน้าที่ และความรับผิดชอบในปริมาณงาน สิ่งของ หรือมูลค่าตามสัญญาของผู้เข้าร่วมค้าหลักมากกว่าผู้เข้าร่วมค้ารายอื่นทุกราย

(๒) กรณีที่ข้อตกลงฯ กำหนดให้ผู้เข้าร่วมค้ารายใดรายหนึ่งเป็นผู้เข้าร่วมค้าหลัก กิจการร่วมค่านั้นต้องใช้ผลงานของผู้เข้าร่วมค้าหลักรายเดียวเป็นผลงานของกิจการร่วมค้าที่ยื่นข้อเสนอ

สำหรับข้อตกลงฯ ที่ไม่ได้กำหนดให้ผู้เข้าร่วมค้ารายใดเป็นผู้เข้าร่วมค้าหลักผู้เข้าร่วมค้าทุกรายจะต้องมีคุณสมบัติครบถ้วนตามเงื่อนไขที่กำหนดไว้ในเอกสารเชิญชวน

(๓) งานก่อสร้างที่ขึ้นทะเบียนไว้กับกรมบัญชีกลางตามสาขางานก่อสร้างที่คณะกรรมการราคากลางและขึ้นทะเบียนผู้ประกอบการกำหนด

กรณีที่ข้อตกลงฯ กำหนดให้ผู้เข้าร่วมค้ารายใดรายหนึ่งเป็นผู้เข้าร่วมค้าหลักผู้เข้าร่วมค้าหลักจะต้อง เป็นผู้ประกอบการที่ขึ้นทะเบียนงานก่อสร้างสาขางานก่อสร้างทาง ไม่น้อยกว่าชั้น ๔ ประเภทคุณลักษณะเฉพาะอื่นๆ ไว้กับกรมบัญชีกลาง ในส่วนของผู้เข้าร่วมค้าที่ไม่ใช่ผู้เข้าร่วมค้าหลักจะเป็นผู้ประกอบการที่ขึ้นทะเบียนในสาขางานก่อสร้างไว้กับกรมบัญชีกลางหรือไม่ก็ได้

สำหรับข้อตกลงฯ ที่ไม่ได้กำหนดให้ผู้เข้าร่วมค้ารายใดเป็นผู้เข้าร่วมค้าหลักผู้เข้าร่วมค้าทุกรายจะต้องมีคุณสมบัติครบถ้วนตามเงื่อนไขที่กำหนดไว้ในเอกสารเชิญชวน

(๔) การยื่นข้อเสนอของกิจการร่วมค้า

(๔.๑) กรณีที่ข้อตกลงฯ กำหนดให้มีการมอบหมายผู้เข้าร่วมค้ารายใดรายหนึ่ง เป็นผู้ยื่นข้อเสนอในนามกิจการร่วมค้า การยื่นข้อเสนอดังกล่าวไม่ต้องมีหนังสือมอบอำนาจ

สำหรับข้อตกลงฯ ที่ไม่ได้กำหนดให้ผู้เข้าร่วมค้ารายใดเป็นผู้ยื่นข้อเสนอผู้เข้าร่วมค้าทุกรายจะต้องลงลายมือชื่อในหนังสือมอบอำนาจให้ผู้เข้าร่วมค้ารายใดรายหนึ่งเป็นผู้ยื่นข้อเสนอในนามกิจการร่วมค้า

(๔.๒) การยื่นข้อเสนอด้วยวิธีประกวดราคาอิเล็กทรอนิกส์ (e - bidding) ให้ผู้เข้าร่วมค้าที่ได้รับมอบหมายหรือมอบอำนาจตามข้อ (๔.๑) ดำเนินการซื้อเอกสารประกวดราคาอิเล็กทรอนิกส์ กรณีที่มีการจำหน่ายเอกสารซื้อหรือจ้าง

๒.๑๒ ผู้ยื่นข้อเสนอต้องลงทะเบียนที่มีข้อมูลถูกต้องครบถ้วนในระบบจัดซื้อจัดจ้างภาครัฐด้วย อิเล็กทรอนิกส์ (Electronic Government Procurement : e-GP) ของกรมบัญชีกลาง

๒.๑๓ ผู้ยื่นข้อเสนอต้องมีโรงงานผสมแอสฟัลต์คอนกรีต หรือ โรงงานผสมแอสฟัลต์คอนกรีตแบบเคลื่อนที่ (Mobile Asphalt Concrete Plant) ที่อยู่ในสภาพพร้อมใช้งาน ซึ่งต้องเป็นโรงงานที่แจ้งเริ่มประกอบกิจการแล้ว และต้องแนบสำเนาใบอนุญาตประกอบกิจการโรงงาน (แบบ ร.ง.๔) จากกรมโรงงานอุตสาหกรรมของ

ผู้ยื่นข้อเสนอ ทั้งนี้เอกสารดังกล่าวต้องไม่หมดอายุ ถูกยกเลิก ถูกสั่งพักใช้ หรือเพิกถอน หรือผู้ยื่นข้อเสนอที่ผู้ใช้ผลิตภัณฑ์จากโรงงานผสมแอสฟัลต์คอนกรีตอื่น ต้องแสดงหลักฐานดังนี้

(ก) เอกสารยินยอมให้ใช้ผลิตภัณฑ์จากผู้ได้รับอนุญาตให้ประกอบกิจการโรงงานผสมแอสฟัลต์คอนกรีต ตามแบบเอกสารแนบท้ายเอกสารประกวดราคาอิเล็กทรอนิกส์ ข้อ ๑.๒๕

(ข) สำเนาใบอนุญาตประกอบกิจการโรงงาน (แบบ ร.ง.๔) ซึ่งต้องเป็นโรงงานที่แจ้งเริ่มประกอบกิจการแล้ว และอยู่ในสภาพพร้อมใช้งาน จากกรมโรงงานอุตสาหกรรมของผู้ให้ความยินยอมให้ใช้ผลิตภัณฑ์จากโรงงานผสมแอสฟัลต์คอนกรีต ทั้งนี้เอกสารดังกล่าวต้องไม่หมดอายุ ถูกยกเลิก ถูกสั่งพักใช้ หรือเพิกถอน

๒.๑๔ ผู้ยื่นข้อเสนอต้องแสดงแผนที่ที่ตั้งโรงงานผสมแอสฟัลต์คอนกรีต และเส้นทางขนส่งจากโรงงานผสมแอสฟัลต์คอนกรีตถึงกึ่งกลางของโครงการก่อสร้าง โดยระยะทางขนส่งไม่เกิน ๑๐๐ กิโลเมตร ตามแบบเอกสารแนบท้ายเอกสารประกวดราคาอิเล็กทรอนิกส์ ข้อ ๑.๒๖

๓. หลักฐานการยื่นข้อเสนอ

ผู้ยื่นข้อเสนอจะต้องเสนอเอกสารหลักฐานยื่นมาพร้อมกับการเสนอราคาทางระบบจัดซื้อจัดจ้างภาครัฐด้วยอิเล็กทรอนิกส์ โดยแยกเป็น ๒ ส่วน คือ

๓.๑ ส่วนที่ ๑ อย่างน้อยต้องมีเอกสารดังต่อไปนี้

(๑) ในกรณีผู้ยื่นข้อเสนอเป็นนิติบุคคล

(ก) ห้างหุ้นส่วนสามัญหรือห้างหุ้นส่วนจำกัด ให้ยื่นสำเนาหนังสือรับรองการจดทะเบียนนิติบุคคล บัญชีรายชื่อหุ้นส่วนผู้จัดการ

(ข) บริษัทจำกัดหรือบริษัทมหาชนจำกัด ให้ยื่นสำเนาหนังสือรับรองการจดทะเบียนนิติบุคคล หนังสือบริคณห์สนธิ บัญชีรายชื่อกรรมการผู้จัดการ และบัญชีผู้ถือหุ้นรายใหญ่ (ถ้ามี)

(๒) ในกรณีผู้ยื่นข้อเสนอเป็นบุคคลธรรมดาหรือคณะบุคคลที่มีใช้นิติบุคคล ให้ยื่นสำเนาบัตรประจำตัวประชาชนของผู้ยื่น ข้อเสนอข้อตกลงที่แสดงถึงการเข้าเป็นหุ้นส่วน (ถ้ามี) สำเนาบัตรประจำตัวประชาชนของผู้เป็นหุ้นส่วน หรือสำเนาหนังสือเดินทางของผู้เป็นหุ้นส่วนที่มีได้ถือสัญชาติไทย

(๓) ในกรณีผู้ยื่นข้อเสนอเป็นผู้ยื่นข้อเสนอร่วมกันในฐานะเป็นผู้ร่วมค้า ให้ยื่นสำเนาสัญญาของการเข้าร่วมค้า และเอกสารตามที่ระบุไว้ใน (๑) หรือ (๒) ของผู้ร่วมค้า แล้วแต่กรณี

(๕) สำเนาใบทะเบียนพาณิชย์

(๖) สำเนาใบทะเบียนภาษีมูลค่าเพิ่ม (ถ้ามี)

(๗) สำเนาแบบแสดงการลงทะเบียนในระบบ e-GP

(๘) บัญชีเอกสารส่วนที่ ๑ ทั้งหมดที่ได้ยื่นพร้อมกับการเสนอราคาทางระบบจัดซื้อจัดจ้างภาครัฐด้วยอิเล็กทรอนิกส์ ตามแบบในข้อ ๑.๗ (๑) โดยไม่ต้องแนบในรูปแบบ PDF File (Portable Document Format)

ทั้งนี้ เมื่อผู้ยื่นข้อเสนอดำเนินการแนบไฟล์เอกสารตามบัญชีเอกสารส่วนที่ ๑ ครบถ้วน ถูกต้องแล้ว ระบบจัดซื้อจัดจ้างภาครัฐด้วยอิเล็กทรอนิกส์จะสร้างบัญชีเอกสารส่วนที่ ๑ ตามแบบในข้อ ๑.๗ (๑) ให้โดยผู้ยื่นข้อเสนอไม่ต้องแนบบัญชีเอกสารส่วนที่ ๑ ดังกล่าวในรูปแบบ PDF File (Portable Document Format)

๓.๒ ส่วนที่ ๒ อย่างน้อยต้องมีเอกสารดังต่อไปนี้

(๑) ในกรณีที่ผู้ยื่นข้อเสนอมอบอำนาจให้บุคคลอื่นกระทำการแทนให้แนบหนังสือมอบอำนาจซึ่งติดอากรแสตมป์ตามกฎหมาย โดยมีหลักฐานแสดงตัวตนของผู้มอบอำนาจและผู้รับมอบอำนาจ ทั้งนี้หากผู้รับมอบอำนาจเป็นบุคคลธรรมดาต้องเป็นผู้ที่บรรลุนิติภาวะตามกฎหมายแล้วเท่านั้น

(๒) หลักประกันการเสนอราคา ตามข้อ ๕

(๓) สำเนาหลักฐานการขึ้นทะเบียนงานก่อสร้าง สาขางานก่อสร้างทาง ไม่น้อย

กว่าชั้น ๔ ประเภทคุณลักษณะเฉพาะอื่นๆ ไว้กับกรมบัญชีกลาง

(๔) สำเนาใบขึ้นทะเบียนผู้ประกอบการวิสาหกิจขนาดกลางและขนาดย่อม (SMEs) (ถ้ามี)

(๕) ในกรณีผู้ยื่นข้อเสนอมีโรงงานผสมแอสฟัลต์คอนกรีต หรือ โรงงานผสมแอสฟัลต์คอนกรีตแบบเคลื่อนที่ (Mobile Asphalt Concrete Plant) ที่อยู่ในสภาพพร้อมใช้งาน ซึ่งต้องเป็นโรงงานที่แจ้งเริ่มประกอบกิจการแล้ว และต้องแนบสำเนาใบอนุญาตประกอบกิจการโรงงาน (แบบ ร.ง.๔) จากกรมโรงงานอุตสาหกรรมของผู้ยื่นข้อเสนอ ทั้งนี้เอกสารดังกล่าวต้องไม่หมดอายุ ถูกยกเลิก ถูกสั่งพักใช้ หรือเพิกถอน หรือ ผู้ยื่นข้อเสนอที่ขอใช้ผลิตภัณฑ์จากโรงงานผสมแอสฟัลต์คอนกรีตอื่น ต้องแสดงหลักฐานดังนี้

(ก) เอกสารยินยอมให้ใช้ผลิตภัณฑ์จากผู้ได้รับอนุญาตให้ประกอบกิจการโรงงานผสมแอสฟัลต์คอนกรีต ตามแบบเอกสารแนบท้ายเอกสารประกวดราคาอิเล็กทรอนิกส์ ข้อ ๑.๒๕

(ข) สำเนาใบอนุญาตประกอบกิจการโรงงาน (แบบ ร.ง.๔) ซึ่งต้องเป็นโรงงานที่แจ้งเริ่มประกอบกิจการแล้ว และอยู่ในสภาพพร้อมใช้งาน จากกรมโรงงานอุตสาหกรรมของผู้ให้ความยินยอมให้ใช้ผลิตภัณฑ์จากโรงงานผสมแอสฟัลต์คอนกรีต ทั้งนี้เอกสารดังกล่าวต้องไม่หมดอายุ ถูกยกเลิก ถูกสั่งพักใช้ หรือเพิกถอน

(๖) แผนที่แสดงที่ตั้งโรงงานผสมแอสฟัลต์คอนกรีตและเส้นทางขนส่งจากโรงงานผสมถึงกึ่งกลางของโครงการก่อสร้าง โดยระยะทางขนส่งจะต้องไม่เกิน ๑๐๐ กิโลเมตร ตามแบบตามเอกสารแนบท้ายเอกสารประกวดราคาอิเล็กทรอนิกส์ ข้อ ๑.๒๖

(๗) สำเนาหนังสือรับรองสินค้า MADE IN THAILAND (ถ้ามี)

(๘) บัญชีเอกสารส่วนที่ ๒ ทั้งหมดที่ได้ยื่นพร้อมกับการเสนอราคาทางระบบจัดซื้อจัดจ้างภาครัฐด้วยอิเล็กทรอนิกส์ตามแบบในข้อ ๑.๗ (๒) โดยไม่ต้องแนบในรูปแบบ PDF File (Portable Document Format)

ทั้งนี้ เมื่อผู้ยื่นข้อเสนอดำเนินการแนบไฟล์เอกสารตามบัญชีเอกสารส่วนที่ ๒ ครบถ้วน ถูกต้องแล้ว ระบบจัดซื้อจัดจ้างภาครัฐด้วยอิเล็กทรอนิกส์จะสร้างบัญชีเอกสารส่วนที่ ๒ ตามแบบในข้อ ๑.๗ (๒) ให้โดยผู้ยื่นข้อเสนอไม่ต้องแนบบัญชีเอกสารส่วนที่ ๒ ดังกล่าวในรูปแบบ PDF File (Portable Document Format)

๔. การเสนอราคา

๔.๑ ผู้ยื่นข้อเสนอต้องยื่นข้อเสนอ และเสนอราคาทางระบบจัดซื้อจัดจ้างภาครัฐด้วยอิเล็กทรอนิกส์ตามที่กำหนดไว้ในเอกสารประกวดราคาอิเล็กทรอนิกส์นี้ โดยไม่มีเงื่อนไขใดๆ ทั้งสิ้น และจะต้องกรอกข้อความให้ถูกต้องครบถ้วน พร้อมทั้งหลักฐานแสดงตัวตนและทำการยืนยันตัวตนของผู้ยื่นข้อเสนอ โดยไม่ต้องแนบบใบเสนอราคาในรูปแบบ PDF File (Portable Document Format)

๔.๒ ผู้ยื่นข้อเสนอจะต้องกรอกรายละเอียดการเสนอราคาในใบเสนอราคาตามแบบเอกสารประกวดราคาจ้างก่อสร้างด้วยวิธีประกวดราคาอิเล็กทรอนิกส์ (e-bidding) ข้อ ๑.๒ ให้ครบถ้วน

โดยไม่ต้องยื่น ใบแจ้งปริมาณงานและราคาและใบบัญชีรายการก่อสร้าง ในรูปแบบ PDF File (Portable Document Format)

ในการเสนอราคาให้เสนอราคาเป็นเงินบาทและเสนอราคาได้เพียงครั้งเดียวและราคาเดียว โดยเสนอราคารวม หรือราคาต่อหน่วย หรือราคาต่อรายการ ตามเงื่อนไขที่ระบุไว้ตามข้อ ๖.๒ ให้ถูกต้อง ทั้งนี้ ราคารวมที่เสนอจะต้องตรงกันทั้งตัวเลขและตัวหนังสือ ถ้าตัวเลขและตัวหนังสือไม่ตรงกัน ให้ถือตัวหนังสือเป็นสำคัญ โดยคิดราคารวมทั้งสิ้นซึ่งรวมค่าภาษีมูลค่าเพิ่ม ภาษีอากรอื่นค่าขนส่ง ค่าจดทะเบียน และค่าใช้จ่ายที่ส่งไปแล้ว

ราคาที่เสนอจะต้องเสนอกำหนดยื่นราคาไม่น้อยกว่า ๒๗๐ วัน ตั้งแต่วันเสนอราคาโดยภายในกำหนดยื่นราคา ผู้ยื่นข้อเสนอต้องรับผิดชอบราคาที่ตนได้เสนอไว้และจะถอนการเสนอราคามีได้

๔.๓ ผู้ยื่นข้อเสนอจะต้องเสนอกำหนดเวลาดำเนินการก่อสร้างแล้วเสร็จไม่เกิน ๑๘๐ วัน นับถัดจากวันที่ได้รับหนังสือแจ้ง จาก กรม ให้เริ่มทำงาน

๔.๔ ก่อนเสนอราคา ผู้ยื่นข้อเสนอควรตรวจสอบร่างสัญญา แบบรูปและรายละเอียด และขอบเขตของงาน ฯลฯ ให้ถี่ถ้วนและเข้าใจเอกสารประกวดราคาอิเล็กทรอนิกส์ทั้งหมดเสียก่อนที่จะตกลงยื่นข้อเสนอตามเงื่อนไขในเอกสารประกวดราคาอิเล็กทรอนิกส์

๔.๕ ผู้ยื่นข้อเสนอจะต้องยื่นข้อเสนอและเสนอราคาทางระบบจัดซื้อจัดจ้างภาครัฐด้วย อิเล็กทรอนิกส์ในวันที่ ๑ ธันวาคม ๒๕๖๘ ระหว่างเวลา ๐๙.๐๐ น. ถึง ๑๒.๐๐ น. และเวลาในการเสนอราคาให้ถือตามเวลาของระบบจัดซื้อจัดจ้างภาครัฐด้วยอิเล็กทรอนิกส์เป็นเกณฑ์

เมื่อพ้นกำหนดเวลายื่นข้อเสนอและเสนอราคาแล้ว จะไม่รับเอกสารการยื่นข้อเสนอ และการเสนอราคาใดๆ โดยเด็ดขาด

๔.๖ ผู้ยื่นข้อเสนอต้องจัดทำเอกสารสำหรับใช้ในการเสนอราคาในรูปแบบไฟล์เอกสาร ประเภท PDF File (Portable Document Format) โดยผู้ยื่นข้อเสนอต้องเป็นผู้รับผิดชอบตรวจสอบความครบถ้วน ถูกต้อง และชัดเจนของเอกสาร PDF File ก่อนที่จะยืนยันการเสนอราคา แล้วจึงส่งข้อมูล (Upload) เพื่อเป็นการเสนอราคาให้แก่กรม ผ่านทางระบบจัดซื้อจัดจ้างภาครัฐด้วยอิเล็กทรอนิกส์

๔.๗ คณะกรรมการพิจารณาผลการประกวดราคาอิเล็กทรอนิกส์จะดำเนินการตรวจสอบ คุณสมบัติของผู้ยื่นข้อเสนอแต่ละรายว่า เป็นผู้ยื่นข้อเสนอที่มีผลประโยชน์ร่วมกันกับผู้ยื่นเสนอรายอื่นตามข้อ ๑.๖ (๑) หรือไม่ หากปรากฏว่าผู้ยื่นเสนอรายใดเป็นผู้ยื่นข้อเสนอที่มีผลประโยชน์ร่วมกันกับผู้ยื่นเสนอรายอื่น คณะกรรมการพิจารณาผลฯ จะตัดรายชื่อผู้ยื่นเสนอราคาที่มีผลประโยชน์ร่วมกันนั้นออกจากการเป็นผู้ยื่นข้อเสนอ

หากปรากฏต่อคณะกรรมการพิจารณาผลฯ ว่า ก่อนหรือในขณะ ที่มีการพิจารณาข้อเสนอ มีผู้ยื่นเสนอรายใดกระทำการอันเป็นการขัดขวางการแข่งขันอย่างเป็นธรรมตาม ข้อ ๑.๖ (๒) และคณะกรรมการพิจารณาผลฯ เชื่อว่ามีการกระทำการอันเป็นการขัดขวางการแข่งขันอย่างเป็นธรรม คณะกรรมการพิจารณาผลฯ จะตัดรายชื่อผู้ยื่นเสนอรายนั้นออกจากการเป็นผู้ยื่นข้อเสนอ และกรม จะพิจารณา

ลงโทษผู้ยื่นข้อเสนอดังกล่าวเป็นผู้ทำงาน เว้นแต่ กรม จะพิจารณาเห็นว่า ผู้ยื่นข้อเสนอนายนั้น มิใช่เป็นผู้ริเริ่ม ให้มีการกระทำดังกล่าวและได้ให้ความร่วมมือเป็นประโยชน์ต่อการพิจารณาของกรม

๔.๘ ผู้ยื่นข้อเสนอจะต้องปฏิบัติ ดังนี้

(๑) ปฏิบัติตามเงื่อนไขที่ระบุไว้ในเอกสารประกวดราคาอิเล็กทรอนิกส์

(๒) ราคาที่เสนอจะต้องเป็นราคาที่รวมภาษีมูลค่าเพิ่ม และภาษีอื่นๆ (ถ้ามี)

รวมค่าใช้จ่ายที่ส่งไปเรียบร้อยแล้ว

(๓) ผู้ยื่นข้อเสนอจะต้องลงทะเบียนเพื่อเข้าสู่กระบวนการเสนอราคา ตามวัน

เวลาที่กำหนด

(๔) ผู้ยื่นข้อเสนอจะถอนการเสนอราคาที่เสนอแล้วไม่ได้

(๕) ผู้ยื่นข้อเสนอต้องศึกษาและทำความเข้าใจในระบบและวิธีการเสนอราคา

ด้วยวิธีประกวดราคาอิเล็กทรอนิกส์ ของกรมบัญชีกลางที่แสดงไว้ในเว็บไซต์ www.gprocurement.go.th

๔.๙ ผู้ยื่นข้อเสนอที่เป็นผู้ชนะการเสนอราคาต้องจัดทำแผนการใช้จ่ายที่ผลิตภายใน ประเทศและแผนการใช้เหล็กที่ผลิตในประเทศ โดยยื่นให้หน่วยงานของรัฐภายใน ๖๐ วัน นับถัดจากวันลงนาม ในสัญญา เว้นแต่กรณีที่มีระยะเวลาดำเนินการตามสัญญาไม่เกิน ๖๐ วัน

๔.๑๐ คู่สัญญาต้องจัดทำแผนการทำงานมาให้ภายใน ๗ วัน นับถัดจากวันลงนามใน สัญญา เว้นแต่เป็นกรณีสัญญาที่มีอายุไม่เกิน ๙๐ วัน หรือกรณีการจ้างก่อสร้างซึ่งสัญญาหรือบันทึกข้อตกลงเป็น หนังสือที่มีวงเงินไม่เกิน ๕๐๐,๐๐๐ บาท ทั้งนี้ แผนการทำงานดังกล่าวให้ถือเป็นเอกสารส่วนหนึ่งของสัญญา

๕. หลักประกันการเสนอราคา

ผู้ยื่นข้อเสนอต้องวางหลักประกันการเสนอราคาพร้อมกับการเสนอราคาทางระบบการ จัดซื้อจัดจ้างภาครัฐด้วยอิเล็กทรอนิกส์ โดยใช้หลักประกันอย่างหนึ่งอย่างใดดังต่อไปนี้ จำนวน ๑,๕๐๐,๐๐๐.๐๐ บาท (หนึ่งล้านห้าแสนบาทถ้วน)

๕.๑ เงินสด

๕.๒ หนังสือค้ำประกันอิเล็กทรอนิกส์ของธนาคารภายในประเทศตามแบบที่คณะกรรมการนโยบายกำหนด

๕.๓ พันธบัตรรัฐบาลไทย

๕.๔ หนังสือค้ำประกันของบริษัทเงินทุนหรือบริษัทเงินทุนหลักทรัพย์ที่ได้รับอนุญาต ให้ ประกอบกิจการเงินทุนเพื่อการพาณิชย์และประกอบธุรกิจค้ำประกันตามประกาศของธนาคารแห่งประเทศไทย ตามรายชื่อบริษัทเงินทุนที่ธนาคารแห่งประเทศไทยแจ้งเวียนให้ทราบ โดยอนุโลมให้ใช้ตามตัวอย่าง หนังสือค้ำประกันของธนาคารที่คณะกรรมการนโยบายกำหนด

กรณีที่ผู้ยื่นข้อเสนอ นำพันธบัตรรัฐบาลไทยหรือหนังสือค้ำประกันของบริษัทเงินทุนหรือ บริษัทเงินทุนหลักทรัพย์ มาวางเป็นหลักประกันการเสนอราคาจะต้องส่งต้นฉบับเอกสารดังกล่าวมาให้สำนักงานทางหลวงที่ ๑๐ (นครราชสีมา) ตรวจสอบความถูกต้องในวันที่ ๔ ธันวาคม ๒๕๖๘ ระหว่าง เวลา ๐๘.๓๐ น. ถึง ๑๖.๓๐ น.

กรณีที่ยื่นข้อเสนอประสงค์จะวางหลักประกันการเสนอราคาเป็นเงินสด ให้ผู้ยื่นข้อเสนอ ดำเนินการชำระเงินผ่านช่องทางการชำระเงิน ดังนี้

ผ่านบริการรับชำระเงิน (Bill Payment) ผ่านระบบ KTB Corporate Online ตามใบแจ้งการชำระเงิน ที่แนบมาพร้อมกับเอกสารเชิญชวนนี้

และส่งหลักฐานการชำระเงินกับธนาคาร พร้อมทั้งแบบแจ้งความประสงค์ชำระเงินค่าหลักประกันการเสนอราคา (เฉพาะกรณีที่มีหลักประกันการเสนอราคาหลายรายการพิจารณา) มาให้ กรมตรวจสอบความถูกต้อง โดยยื่นมาพร้อมกับการยื่นข้อเสนอผ่านระบบ e-GP โดยการชำระเงินและส่งหลักฐานการชำระเงินให้ดำเนินการในวันและเวลาที่หน่วยงานของรัฐกำหนดให้เป็นวันและเวลาเสนอราคาเท่านั้น

กรณีที่ยื่นข้อเสนอที่ยื่นข้อเสนอในรูปแบบของ "กิจการร่วมค้า" ประสงค์จะใช้หนังสือคำประกันอิเล็กทรอนิกส์ของธนาคารในประเทศเป็นหลักประกันการเสนอราคาให้ระบุชื่อผู้เข้าร่วมค้ารายที่สัญญาร่วมค้ากำหนดให้เป็นผู้เข้ายื่นข้อเสนอกับหน่วยงานของรัฐเป็นผู้ยื่นข้อเสนอ

หลักประกันการเสนอราคาตามข้อนี้ สำนักงานทางหลวงที่ ๑๐ (นครราชสีมา) จะคืนให้ผู้ยื่นข้อเสนอหรือผู้ค้าประกันภายใน ๑๕ วัน นับถัดจากวันที่สำนักงานทางหลวงที่ ๑๐ (นครราชสีมา) ได้พิจารณาเห็นชอบรายงานผลคัดเลือกผู้ชนะการประกวดราคาเรียบร้อยแล้ว เว้นแต่ผู้ยื่นข้อเสนอรายที่คัดเลือกไว้ซึ่งเสนอราคาต่ำสุดหรือได้คะแนนรวมสูงสุดไม่เกิน ๓ ราย ให้คืนได้ต่อเมื่อได้ทำสัญญาหรือข้อตกลง หรือผู้ยื่นข้อเสนอได้พ้นจากข้อผูกพันแล้ว

การคืนหลักประกันการเสนอราคา ไม่ว่าในกรณีใด ๆ จะคืนให้โดยไม่มีดอกเบี้ย

๖. หลักเกณฑ์และสิทธิในการพิจารณา

๖.๑ ในการพิจารณาผลการยื่นข้อเสนอประกวดราคาอิเล็กทรอนิกส์ครั้งนี้ กรมจะพิจารณาตัดสินโดยใช้ หลักเกณฑ์ราคา

๖.๒ การพิจารณาผู้ชนะการยื่นข้อเสนอ

กรณีใช้หลักเกณฑ์ราคาในการพิจารณาผู้ชนะการยื่นข้อเสนอ กรม จะพิจารณาจาก ราคารวม

๖.๓ หากผู้ยื่นข้อเสนอรายใดมีคุณสมบัติไม่ถูกต้องตามข้อ ๒ หรือยื่นหลักฐานการยื่นข้อเสนอไม่ถูกต้อง หรือไม่ครบถ้วนตามข้อ ๓ หรือยื่นข้อเสนอไม่ถูกต้องตามข้อ ๔ คณะกรรมการพิจารณาผลฯ จะไม่รับพิจารณาข้อเสนอของผู้ยื่นข้อเสนอรายนั้น เว้นแต่ ผู้ยื่นข้อเสนอรายใดเสนอเอกสารทางเทคนิคหรือแบบรูปและรายการละเอียดและขอบเขตของงานที่จะจ้างไม่ครบถ้วน หรือเสนอรายละเอียดแตกต่างไปจากเงื่อนไขที่กรมกำหนดไว้ในประกาศและเอกสารประกวดราคาอิเล็กทรอนิกส์ ในส่วนที่มีใช้สาระสำคัญและความแตกต่างนั้น ไม่มีผลทำให้เกิดการได้เปรียบเสียเปรียบ ต่อผู้ยื่นข้อเสนอรายอื่น หรือเป็นการผิดพลาดเล็กน้อย คณะกรรมการพิจารณาผลฯ อาจพิจารณาผ่อนปรนการตัดสินสิทธิ ผู้ยื่นข้อเสนอรายนั้น

๖.๔ กรมสงวนสิทธิ์ไม่พิจารณาข้อเสนอของผู้ยื่นข้อเสนอโดยไม่มีการผ่อนผัน ในกรณีดังต่อไปนี้

(๑) ไม่กรอกชื่อผู้ยื่นข้อเสนอในการเสนอราคาทางระบบจัดซื้อจัดจ้าง ด้วย

อิเล็กทรอนิกส์

(๒) เสนอรายละเอียดแตกต่างไปจากเงื่อนไขที่กำหนดในเอกสาร

ประกวดราคา อิเล็กทรอนิกส์ที่เป็นสาระสำคัญ หรือมีผลทำให้เกิดความได้เปรียบเสียเปรียบแก่ผู้ยื่นข้อเสนอรายอื่น

๖.๕ ในการตัดสินใจประกวดราคาอิเล็กทรอนิกส์หรือในการทำสัญญา คณะกรรมการพิจารณาผลฯ หรือกรม มีสิทธิให้ผู้ยื่นข้อเสนอดีขึ้นข้อเท็จจริงเพิ่มเติมได้ กรมมีสิทธิที่จะไม่รับข้อเสนอ ไม่รับราคา หรือไม่ทำสัญญา หากข้อเท็จจริงดังกล่าวไม่เหมาะสมหรือไม่ถูกต้อง

๖.๖ กรมทรงไว้ซึ่งสิทธิที่จะไม่รับราคาต่ำสุด หรือราคาหนึ่งราคาใด หรือราคาที่เสนอทั้งหมดก็ได้ และอาจพิจารณาเลือกจ้างในจำนวน หรือขนาด หรือเฉพาะรายการหนึ่งรายการใด หรืออาจจะยกเลิก การประกวดราคาอิเล็กทรอนิกส์โดยไม่พิจารณาจัดจ้างก่อสร้างเลยก็ได้ สุดแต่จะพิจารณา ทั้งนี้ เพื่อประโยชน์ของทางราชการเป็นสำคัญ และให้ถือว่า การตัดสินใจของ กรมเป็นเด็ดขาด ผู้ยื่นข้อเสนอจะเรียกร้องค่าใช้จ่าย หรือค่าเสียหายใดๆ มิได้ รวมทั้ง กรมจะพิจารณายกเลิกการประกวดราคาอิเล็กทรอนิกส์และลงโทษผู้ยื่นข้อเสนอเป็นผู้ทำงาน ไม่ว่าจะเป็นผู้ยื่นข้อเสนอที่ได้รับการคัดเลือกหรือไม่ก็ตาม หากมีเหตุที่เชื่อถือได้ว่าผู้ยื่นข้อเสนอกระทำการโดยไม่สุจริต เช่น การเสนอเอกสารอันเป็นเท็จ หรือใช้ข้อมูลบุคคลธรรมดา หรือนิติบุคคลอื่น มาเสนอราคาแทน เป็นต้น

ในกรณีที่ผู้ยื่นข้อเสนอรายที่เสนอราคาต่ำสุด เสนอราคาต่ำจนคาดหมายได้ว่าไม่อาจดำเนินงานตามเอกสารประกวดราคาอิเล็กทรอนิกส์ได้ คณะกรรมการพิจารณาผลฯ หรือกรม จะให้ผู้ยื่นข้อเสนออื่นที่แข็งแรงและแสดงหลักฐานที่ทำให้เชื่อได้ว่า ผู้ยื่นข้อเสนอสามารถดำเนินการตามเอกสารประกวดราคาอิเล็กทรอนิกส์ให้เสร็จสมบูรณ์ หากคำชี้แจงไม่เป็นที่ยอมรับได้ กรม มีสิทธิที่จะไม่รับข้อเสนอหรือไม่รับราคาของผู้ยื่นข้อเสนอรายนั้น ทั้งนี้ ผู้ยื่นข้อเสนอดังกล่าวไม่มีสิทธิเรียกร้องค่าใช้จ่ายหรือค่าเสียหายใดๆ จากกรม

๖.๗ ก่อนลงนามในสัญญา กรม อาจประกาศยกเลิกการประกวดราคาอิเล็กทรอนิกส์ หากปรากฏว่ามีการกระทำที่เข้าลักษณะผู้ยื่นข้อเสนอที่ชนะการประกวดราคาหรือที่ได้รับการคัดเลือกมีผลประโยชน์ร่วมกัน หรือมีส่วนได้เสียกับผู้ยื่นข้อเสนอรายอื่น หรือขัดขวางการแข่งขันอย่างเป็นธรรม หรือสมยอมกันกับผู้ยื่นข้อเสนอรายอื่น หรือเจ้าหน้าที่ในการเสนอราคา หรือสื่อว่ากระทำการทุจริตอื่นใดในการเสนอราคา

๖.๘ หากผู้ยื่นข้อเสนอซึ่งเป็นผู้ประกอบการ SMEs เสนอราคาสูงกว่าราคาต่ำสุดของผู้ยื่นข้อเสนอรายอื่นที่ไม่เกินร้อยละ ๑๐ ให้จัดซื้อจัดจ้างกับผู้ประกอบการ SMEs ดังกล่าว โดยจัดเรียงลำดับผู้ยื่นข้อเสนอซึ่งเป็นผู้ประกอบการ SMEs ซึ่งเสนอราคาสูงกว่าราคาต่ำสุดของผู้ยื่นข้อเสนอรายอื่นไม่เกินร้อยละ ๑๐ ที่จะเรียกมาทำสัญญาไม่เกิน ๓ ราย

ผู้ยื่นข้อเสนอที่เป็นกิจการร่วมค้าที่จะได้สิทธิตามวรรคหนึ่ง ผู้เข้าร่วมค้าทุกราย จะต้องเป็นผู้ประกอบการ SMEs

ทั้งนี้ ผู้ประกอบการ SMEs ที่จะได้แต้มต่อด้านราคาตามวรรคหนึ่ง จะต้องมีความเสี่ยงสัญญาสะสมตามปีปฏิทินรวมกับราคาที่เสนอในครั้งแล้ว มีมูลค่ารวมกันไม่เกินมูลค่าของรายได้ตามขนาดที่ขึ้นทะเบียนไว้กับ สสว.

๖.๙ หากผู้ยื่นข้อเสนอซึ่งมิใช่ผู้ประกอบการ SMEs แต่เป็นบุคคลธรรมดาที่ถือสัญชาติไทยหรือนิติบุคคลที่จัดตั้งขึ้นตามกฎหมายไทยเสนอราคาสูงกว่าราคาต่ำสุดของผู้ยื่นข้อเสนอซึ่งเป็นบุคคลธรรมดาที่มีได้ถือสัญชาติไทยหรือนิติบุคคลที่จัดตั้งขึ้นตามกฎหมายของต่างประเทศไม่เกินร้อยละ ๓ ให้จัดซื้อจัดจ้างกับบุคคลธรรมดาที่ถือสัญชาติไทยหรือนิติบุคคลที่จัดตั้งขึ้นตามกฎหมายไทยดังกล่าว

ผู้ยื่นข้อเสนอที่เป็นกิจการร่วมค้าที่จะได้สิทธิตามวรรคหนึ่ง ผู้เข้าร่วมค้าทุกรายจะต้องเป็นบุคคลธรรมดาที่ถือสัญชาติไทยหรือนิติบุคคลที่จัดตั้งขึ้นตามกฎหมายไทย

๗. การทำสัญญาจ้างก่อสร้าง

ผู้ชนะการประกวดราคาอิเล็กทรอนิกส์จะต้องทำสัญญาจ้างตามแบบสัญญา ดังระบุในข้อ ๑.๓ หรือทำข้อตกลงเป็นหนังสือกับกรม ภายใน ๗ วัน นับถัดจากวันที่ได้รับแจ้ง และจะต้องวางหลักประกันสัญญาเป็นจำนวนเงินเท่ากับร้อยละ ๕ ของราคาค่าจ้างที่ประกวดราคาอิเล็กทรอนิกส์ ให้แขวงทางหลวงนครราชสีมาที่ ๒ ยึดถือไว้ในขณะทำสัญญาโดยใช้หลักประกันอย่างหนึ่งอย่างใด ดังต่อไปนี้

๗.๑ เงินสด

๗.๒ เช็คหรือตราพท์ที่ธนาคารเซ็นส่งจ่าย ซึ่งเป็นเช็คหรือตราพท์ลงวันที่ที่ใช้เช็คหรือตราพท์นั้น ชำระต่อเจ้าหน้าที่ในวันทำสัญญา หรือก่อนวันนั้นไม่เกิน ๓ วันทำการ

๗.๓ หนังสือค้ำประกันของธนาคารภายในประเทศ ตามตัวอย่างที่คณะกรรมการนโยบายกำหนด ดังระบุในข้อ ๑.๔ (๒) หรือจะเป็นหนังสือค้ำประกันอิเล็กทรอนิกส์ตามวิธีการที่กรมบัญชีกลางกำหนด

๗.๔ หนังสือค้ำประกันของบริษัทเงินทุน หรือบริษัทเงินทุนหลักทรัพย์ที่ได้รับอนุญาตให้ประกอบกิจการเงินทุนเพื่อการพาณิชย์และประกอบธุรกิจค้ำประกันตามประกาศของธนาคารแห่งประเทศไทย ตามรายชื่อบริษัทเงินทุนที่ธนาคารแห่งประเทศไทยแจ้งเวียนให้ทราบ โดยอนุโลมให้ใช้ตามตัวอย่างหนังสือค้ำประกันของธนาคารที่คณะกรรมการนโยบายกำหนด ดังระบุในข้อ ๑.๔ (๒)

๗.๕ พันธบัตรรัฐบาลไทย

หลักประกันนี้จะคืนให้ โดยไม่มีดอกเบี้ยภายใน ๑๕ วันนับถัดจากวันที่ผู้ชนะการประกวดราคาอิเล็กทรอนิกส์ (ผู้รับจ้าง) พันจากข้อผูกพันตามสัญญาจ้างแล้ว

๘. ค่าจ้างและการจ่ายเงิน

กรมจะจ่ายค่าจ้างต่อหน่วยของงานแต่ละรายการที่ได้ทำสำเร็จจริงตามราคาต่อหน่วย ที่กำหนดไว้ในใบแจ้งปริมาณงานและราคา นอกจากนี้ในกรณีต่อไปนี้

(๑) เมื่อปริมาณงานที่ทำเสร็จจริงในส่วนที่เกินกว่าร้อยละ ๑๒๕ (หนึ่งร้อยยี่สิบห้า) แต่ไม่เกินร้อยละ ๑๕๐ (หนึ่งร้อยห้าสิบ) ของปริมาณงานที่กำหนดไว้ในสัญญาหรือใบแจ้งปริมาณงานและราคา จะจ่ายให้ในอัตราร้อยละ ๙๐ (เก้าสิบ) ของราคาต่อหน่วยตามสัญญา

(๒) เมื่อปริมาณงานที่ทำเสร็จจริงในส่วนที่เกินกว่าร้อยละ ๑๕๐ (หนึ่งร้อยห้าสิบ) ของปริมาณงานที่กำหนดไว้ในสัญญาหรือใบแจ้งปริมาณงานและราคา จะจ่ายให้ในอัตราร้อยละ ๘๓ (แปดสิบสาม) ของราคาต่อหน่วยตามสัญญา

(๓) เมื่อปริมาณงานที่ทำเสร็จจริงน้อยกว่าร้อยละ ๗๕ (เจ็ดสิบห้า) ของปริมาณงานที่กำหนดไว้ในสัญญาหรือใบแจ้งปริมาณงานและราคา จะจ่ายให้ตามราคาต่อหน่วยในสัญญา และจะจ่ายเพิ่มชดเชยเป็นค่า overhead และ mobilization สำหรับงานรายการนั้น ในอัตราร้อยละ ๑๗ (สิบเจ็ด) ของผลต่างระหว่างปริมาณงานทั้งหมดของงานรายการนั้นตามสัญญาโดยประมาณ กับปริมาณงานที่ทำเสร็จจริงคูณด้วยราคาต่อหน่วยตามสัญญา ทั้งนี้ การจ่ายเงินเพิ่มชดเชยเป็นค่า Overhead และ Mobilization ดังกล่าว ผู้ว่าจ้างจะจ่ายให้แก่ผู้รับจ้างในงวดสุดท้ายของการจ่ายเงินค่างานตามสัญญา

(๔) กรมจะจ่ายเงินที่เพิ่มขึ้นตาม (๑) และ (๒) ดังกล่าวข้างต้น ในงวดสุดท้ายของการจ่ายเงิน หรือก่อนงวดสุดท้ายของการจ่ายเงิน ตามที่กรมจะพิจารณาตามที่เห็นสมควร เว้นแต่กรณีที่กรมพิจารณาเห็นว่าปริมาณงานที่ทำเสร็จจริงดังกล่าว มิได้มีส่วนเกี่ยวข้องกับงานอื่นที่เหลือ อีกทั้งงานที่เหลืออยู่ก็มิได้มีผลกระทบต่อกรจ่ายเงินค่างานที่แล้วเสร็จจริงในงวดดังกล่าว ทั้งนี้ กรม อาจจ่ายเงินที่เพิ่มขึ้นให้แก่ผู้รับจ้างพร้อมกับการจ่ายเงินค่างานงวดนั้น ๆ และการพิจารณาว่างานใดอยู่ในหลักเกณฑ์ดังกล่าวหรือไม่เป็นดุลพินิจโดยเด็ดขาดของกรม

กรมจะจ่ายเงินค่าจ้างให้แก่ผู้รับจ้างเป็นรายเดือนตามเนื้องานที่ทำเสร็จจริงเมื่อกรมหรือเจ้าหน้าที่ของ กรม ได้ทำการตรวจสอบผลงานที่ทำเสร็จแล้ว และปรากฏว่าเป็นที่พอใจตรงตามข้อกำหนดแห่งสัญญาทุกประการ กรม จะออกหนังสือรับรองการรับมอบงานนั้นไว้แก่ผู้รับจ้าง

การจ่ายเงินงวดสุดท้ายจะจ่ายให้เมื่องานทั้งหมดตามสัญญาได้แล้วเสร็จทุกประการ

๙. อัตราค่าปรับ

ค่าปรับตามสัญญาจ้างแบบท้ายเอกสารประกวดราคาอิเล็กทรอนิกส์นี้ หรือข้อตกลงจ้างเป็นหนังสือจะกำหนด ดังนี้

๙.๑ กรณีที่ผู้รับจ้างนำงานที่รับจ้างไปจ้างช่วงให้ผู้อื่นทำอีกทอดหนึ่งโดยไม่ได้รับอนุญาตจากกรม จะกำหนดค่าปรับสำหรับการฝ่าฝืนดังกล่าวเป็นจำนวนร้อยละ ๑๒ ของวงเงินของงานจ้างช่วงนั้น

๙.๒ กรณีที่ผู้รับจ้างปฏิบัติผิดสัญญาจ้างก่อสร้าง นอกเหนือจากข้อ ๙.๑ จะกำหนดค่าปรับเป็นรายวันเป็นจำนวนเงินตายตัวในอัตราร้อยละ ๐.๒๕ ของราคางานจ้าง

๑๐. การรับประกันความชำรุดบกพร่อง

ผู้ชนะการประกวดราคาอิเล็กทรอนิกส์ซึ่งได้ทำสัญญาจ้าง ตามแบบ ดังระบุในข้อ ๑.๓ หรือข้อตกลงจ้างเป็นหนังสือแล้วแต่กรณี จะต้องรับประกันความชำรุดบกพร่องของงานจ้างที่เกิดขึ้นภายในระยะเวลา ไม่น้อยกว่า ๓ ปี - เดือน นับถัดจากวันที่กรมได้รับมอบงาน โดยต้องบริหารจัดการซ่อมแซมแก้ไขให้ใช้การได้ดีดังเดิมภายใน ๑๕ วัน นับถัดจากวันที่ได้รับแจ้งความชำรุดบกพร่อง

๑๑. การจ่ายเงินล่วงหน้า

ผู้ยื่นข้อเสนอมีสิทธิเสนอขอรับเงินล่วงหน้า ในอัตรามากเกินร้อยละ ๑๕ ของราคาค่าจ้างทั้งหมด แต่ทั้งนี้จะต้องส่งมอบหลักประกันเงินล่วงหน้า เป็นพันธบัตรรัฐบาลไทย หรือหนังสือค้ำประกันหรือ

หนังสือค้ำประกันอิเล็กทรอนิกส์ของธนาคารภายในประเทศ ตามแบบดั่งระบุในข้อ ๑.๔ (๓) ให้แก่กรมก่อนการรับเงินล่วงหน้า

๑๒. การหักเงินประกันผลงาน

ในการจ่ายเงินแต่ละงวด กรมจะหักเงินจำนวนร้อยละ ๑๐ ของเงินที่ต้องจ่ายในงวดนั้น เพื่อเป็น ประกันผลงาน ในกรณีที่เงินประกันผลงานจะต้องถูกหักไว้ไม่ต่ำกว่า ๖ เดือน (สำหรับสัญญาที่เป็นราคาต่อหน่วย) หรือของค่าจ้างทั้งหมด (สำหรับสัญญาที่เป็นราคาเหมารวม)

ผู้รับจ้างมีสิทธิที่จะขอเงินประกันผลงานคืน โดยผู้รับจ้างจะต้องนำหนังสือค้ำประกันของธนาคาร หรือหนังสือค้ำประกันอิเล็กทรอนิกส์ของธนาคารภายในประเทศตามแบบหนังสือค้ำประกันดั่งระบุในข้อ ๑.๔ (๔) มาวางไว้ต่อกรม เพื่อเป็นหลักประกันแทน

กรมจะคืนเงินประกันผลงาน และ/หรือหนังสือค้ำประกันของธนาคารดังกล่าวให้แก่ผู้รับจ้างพร้อมกับการจ่ายเงินค่าจ้างงวดสุดท้าย

๑๓. ข้อสงวนสิทธิในการยื่นข้อเสนอและอื่น ๆ

๑๓.๑ เงินค่าจ้างสำหรับงานจ้างครั้งนี้ ได้มาจากเงินงบประมาณประจำปี พ.ศ. ๒๕๖๔ การลงนามในสัญญาจะกระทำต่อเมื่อ กรมได้รับอนุมัติเงิน ค่าก่อสร้างจากเงินงบประมาณประจำปี พ.ศ. ๒๕๖๔

๑๓.๒ เมื่อกรมได้คัดเลือกผู้ยื่นข้อเสนอรายใดให้เป็นผู้รับจ้าง และได้ตกลงจ้าง ตามการประกวดราคาอิเล็กทรอนิกส์แล้ว ถ้าผู้รับจ้างจะต้องส่งหรือนำสิ่งของมาเพื่องานจ้างดังกล่าวเข้ามาจากต่างประเทศ และของนั้นต้องนำเข้ามาโดยทางเรือในเส้นทางที่มีเรือไทยเดินอยู่ และสามารถให้บริการรับขนได้ตามที่รัฐมนตรีว่าการกระทรวงคมนาคมประกาศกำหนด ผู้ยื่นข้อเสนอซึ่งเป็นผู้รับจ้างจะต้องปฏิบัติตามกฎหมายว่าด้วยการส่งเสริมการพาณิชย์ ดังนี้

(๑) แจกการส่งหรือนำสิ่งของดังกล่าวเข้ามาจากต่างประเทศต่อกรมเจ้าท่า ภายใน ๗ วัน นับตั้งแต่วันที่ผู้รับจ้างส่งหรือซื้อของจากต่างประเทศ เว้นแต่เป็นของที่รัฐมนตรีว่าการกระทรวงคมนาคมประกาศยกเว้นให้บรรทุกโดยเรืออื่นได้

(๒) จัดการให้สิ่งของดังกล่าวบรรทุกโดยเรือไทย หรือเรือที่มีสิทธิเช่นเดียวกับเรือไทยจากต่างประเทศมายังประเทศไทย เว้นแต่จะได้รับอนุญาตจากกรมเจ้าท่า ให้บรรทุกสิ่งของนั้น โดยเรืออื่น ที่มีใช่เรือไทย ซึ่งจะต้องได้รับอนุญาตเช่นนั้นก่อนบรรทุกของลงเรืออื่น หรือเป็นของที่รัฐมนตรีว่าการกระทรวงคมนาคมประกาศยกเว้นให้บรรทุกโดยเรืออื่น

(๓) ในกรณีที่ไม่ปฏิบัติตาม (๑) หรือ (๒) ผู้รับจ้างจะต้องรับผิดชอบตามกฎหมายว่าด้วยการส่งเสริมการพาณิชย์

๑๓.๓ ผู้ยื่นข้อเสนอซึ่งกรมได้คัดเลือกแล้ว ไม่ไปทำสัญญาหรือข้อตกลงจ้างเป็นหนังสือ ภายในเวลาที่กำหนดดั่งระบุไว้ในข้อ ๗ กรมจะริบหลักประกันการยื่นข้อเสนอ หรือเรียกร้องจากผู้ออกหนังสือค้ำประกัน การยื่นข้อเสนอทันที และอาจพิจารณาเรียกร้องให้ชดเชยความเสียหายอื่น (ถ้ามี) รวมทั้งจะพิจารณาให้เป็นผู้ทิ้งงาน ตามระเบียบกระทรวงการคลังว่าด้วยการจัดซื้อจัดจ้างและการบริหารพัสดุภาครัฐ

๑๓.๔ กรมสงวนสิทธิ์ที่จะแก้ไขเพิ่มเติมเงื่อนไข หรือข้อกำหนดในแบบสัญญาหรือข้อตกลงจ้างเป็นหนังสือให้เป็นไปตามความเห็นของสำนักงานอัยการสูงสุด (ถ้ามี)

๑๓.๕ ในกรณีที่เอกสารแนบท้ายเอกสารประกวดราคาอิเล็กทรอนิกส์นี้ มีความขัดหรือแย้งกันผู้ยื่นข้อเสนอจะต้องปฏิบัติตามคำวินิจฉัยของกรม คำวินิจฉัยดังกล่าวให้ถือเป็นที่สุด และ ผู้ยื่นข้อเสนอไม่มีสิทธิเรียกร้องค่าใช้จ่ายใดๆ เพิ่มเติม

๑๓.๖ กรม อาจประกาศยกเลิกการจัดจ้างในกรณีต่อไปนี้ได้ โดยที่ผู้ยื่นข้อเสนอจะเรียกร้องค่าเสียหายใดๆ จากกรมไม่ได้

(๑) กรมไม่ได้รับการจัดสรรเงินที่จะใช้ในการจัดจ้างหรือได้รับจัดสรรแต่ไม่เพียงพอที่จะทำการจัดจ้างครั้งนี้ต่อไป

(๒) มีการกระทำที่เข้าลักษณะผู้ยื่นข้อเสนอที่ชนะการจัดจ้างหรือที่ได้รับการคัดเลือกมี ผลประโยชน์ร่วมกัน หรือมีส่วนได้เสียกับผู้ยื่นข้อเสนอรายอื่น หรือขัดขวางการแข่งขันอย่างเป็นธรรมหรือสมยอมกันกับผู้ยื่นข้อเสนอรายอื่น หรือเจ้าหน้าที่ในการเสนอราคา หรือสื่อว่ากระทำการทุจริตอื่นใดในการเสนอราคา

(๓) การทำการจัดจ้างครั้งนี้ต่อไปอาจก่อให้เกิดความเสียหายแก่กรม หรือกระทบต่อประโยชน์สาธารณะ

(๔) กรณีอื่นในทำนองเดียวกับ (๑) (๒) หรือ (๓) ตามที่กำหนดในกฎกระทรวง ซึ่งออกตามความในกฎหมายว่าด้วยการจัดซื้อจัดจ้างและการบริหารพัสดุภาครัฐ

๑๓.๗ ผู้ยื่นข้อเสนอจะต้องเลือกช่องทางการอุทธรณ์และช่องทางการรับหนังสือแจ้งตอบผลการพิจารณาอุทธรณ์ไว้ตั้งแต่ขั้นตอนการยื่นข้อเสนอ และหากผู้ยื่นข้อเสนอมีความประสงค์ที่จะอุทธรณ์ผลการประกาศผู้ชนะการจัดซื้อจัดจ้าง จะต้องยื่นอุทธรณ์และรับหนังสือแจ้งตอบการพิจารณาอุทธรณ์ผ่านช่องทางที่ได้เลือกไว้เท่านั้น

๑๔. การปรับราคาค่างานก่อสร้าง

การปรับราคาค่างานก่อสร้างตามสูตรการปรับราคาดังระบุในข้อ ๑.๕ จะนำมาใช้ในกรณีที่ ค่างานก่อสร้างลดลงหรือเพิ่มขึ้น โดยวิธีการต่อไปนี้

ตามเงื่อนไข หลักเกณฑ์ สูตรและวิธีคำนวณที่ใช้กับสัญญาแบบปรับราคาได้ตามมติ คณะรัฐมนตรีเมื่อวันที่ ๒๒ สิงหาคม ๒๕๓๒ เรื่อง การพิจารณาช่วยเหลือผู้ประกอบการอาชีพงานก่อสร้าง ตามหนังสือสำนักเลขาธิการคณะรัฐมนตรี ที่ นร ๐๒๐๓/ว ๑๐๙ ลงวันที่ ๒๔ สิงหาคม ๒๕๓๒

สูตรการปรับราคา (สูตรค่า K) จะต้องคงที่ที่ระดับที่กำหนดไว้ในวันแล้วเสร็จตามที่กำหนดไว้ในสัญญา หรือภายในระยะเวลาที่กรมได้ขยายออกไป โดยจะใช้สูตรของทางราชการที่ได้ระบุในข้อ ๑.๕

๑๕. มาตรฐานฝีมือช่าง

เมื่อกรมได้คัดเลือกผู้ยื่นข้อเสนอรายใดให้เป็นผู้รับจ้างและได้ตกลงจ้างก่อสร้าง ตามประกาศนี้แล้วผู้ยื่นข้อเสนอจะต้องตกลงว่าในการปฏิบัติงานก่อสร้างดังกล่าว ผู้ยื่นข้อเสนอจะต้องมีและใช้ผู้

ผ่านการทดสอบมาตรฐานฝีมือช่าง หรือผู้ผ่านการทดสอบมาตรฐานฝีมือช่างจากคณะกรรมการกำหนดมาตรฐาน และทดสอบฝีมือแรงงานหรือสถาบันของทางราชการอื่น หรือสถาบันเอกชนที่ทางราชการรับรอง หรือผู้มีวุฒิปริญญา ปวช. ปวส. และ ปวท. หรือเทียบเท่าจากสถาบันการศึกษาที่ ก.พ. รับรองให้เข้ารับราชการได้ ในอัตราไม่ต่ำกว่าร้อยละ ๑๐ ของแต่ละสาขาช่างแต่จะต้องมีจำนวนช่างอย่างน้อย ๑ คน ในแต่ละสาขาช่าง ดังต่อไปนี้

๑๕.๑ ช่างโยธาหรือช่างก่อสร้าง

๑๕.๒ ช่างไฟฟ้า

๑๖. การปฏิบัติตามกฎหมายและระเบียบ

ในระหว่างระยะเวลาการก่อสร้าง ผู้ยื่นข้อเสนอที่ได้รับการคัดเลือกให้เป็นผู้รับจ้างต้องปฏิบัติตามหลักเกณฑ์ที่กฎหมายและระเบียบได้กำหนดไว้โดยเคร่งครัด

๑๗. การประเมินผลการปฏิบัติงานของผู้ประกอบการ

กรม สามารถนำผลการปฏิบัติงานแล้วเสร็จตามสัญญาของผู้ยื่นข้อเสนอที่ได้รับการคัดเลือกให้ เป็นผู้รับจ้างเพื่อนำมาประเมินผลการปฏิบัติงานของผู้ประกอบการ

ทั้งนี้ หากผู้ยื่นข้อเสนอที่ได้รับการคัดเลือกไม่ผ่านเกณฑ์ที่กำหนดจะถูกระงับการยื่นข้อเสนอหรือทำสัญญากับกรม ไว้ชั่วคราว

กรมทางหลวง โดยสำนักงานทางหลวงที่ ๑๐ (นครราชสีมา)

๒๕ พฤศจิกายน ๒๕๖๘



(นายปกรณ์ ศรีปานวงศ์)

ผู้อำนวยการสำนักงานทางหลวงที่ ๑๐ (นครราชสีมา)

ปฏิบัติราชการแทน อธิบดีกรมทางหลวง

หมายเหตุ

ผู้ประกอบการสามารถจัดเตรียมเอกสารประกอบการเสนอราคา (เอกสารส่วนที่ ๑ และเอกสารส่วนที่ ๒) ในระบบ e-GP ได้ตั้งแต่วันที่ออกประกาศจนถึงวันเสนอราคา

*เอกสารแนบท้ายเอกสารประกวดราคาจ้างก่อสร้าง แบบรูปรายการละเอียด ให้ผู้ยื่นข้อเสนอสามารถดาวน์โหลดได้ที่เว็บไซต์ www.doh.go.th ดังนี้

- (๑) รายการละเอียดและข้อกำหนดการก่อสร้างทางหลวง เล่มที่ ๑ และเล่มที่ ๒
- (๒) รายละเอียดและข้อกำหนดการจัดทำเครื่องหมายจราจรบนผิวทางฉบับกรกฎาคม ๒๕๕๑
- (๓) ข้อกำหนดและมาตรฐานทั่วไป งานติดตั้งไฟฟ้าแสงสว่างบนทางหลวง
- (๔) ข้อกำหนดและมาตรฐานทั่วไป งานติดตั้งไฟสัญญาณจราจรและไฟกระพริบบนทางหลวง
- (๕) คู่มือเครื่องหมายควบคุมการจราจรในการก่อสร้างบูรณะและบำรุงรักษา ฉบับปีพ.ศ.๒๕๖๑
- (๖) คู่มือควบคุมงานก่อสร้างสะพานและท่อเหลี่ยม คสล.
- (๗) คู่มือการใช้อุปกรณ์ควบคุมการจราจรบริเวณพื้นที่ก่อสร้าง
- (๘) รายละเอียดและหลักเกณฑ์งานบริหารการจราจรในระหว่างการก่อสร้าง

(๙) STANDARD DRAWING

(๑๐) มาตรฐาน (ทล.-ม.) และข้อกำหนด (ทล.-ก.) ให้ผู้เสนอราคาคำนวณโหลดได้ที่

web Site : <http://mai.doh.go.th/BL1/Pages/Default.aspx> ของกรมทางหลวง

ใบเสนอราคาจ้างก่อสร้างด้วยวิธีประกวดราคาอิเล็กทรอนิกส์ (e-bidding)

เรียน(ระบุชื่อตำแหน่งหัวหน้าหน่วยงานของรัฐ).....

๑. ข้าพเจ้า.....(ระบุชื่อบริษัท ห้าง ร้าน).....

สำนักงานใหญ่ตั้งอยู่เลขที่.....ถนน.....ตำบล/แขวง.....อำเภอ/เขต.....

จังหวัด.....โทรศัพท์..... โดย.....ผู้ลงนามข้างท้ายนี้ (ในกรณีผู้รับจ้างเป็นบุคคล

ธรรมดาให้ใช้ข้อความว่า ข้าพเจ้า.....(ระบุชื่อบุคคลธรรมดา)..... อยู่บ้านเลขที่.....

ถนน.....ตำบล/แขวง.....อำเภอ/เขต.....จังหวัด.....

ผู้ถือบัตรประชาชน เลขที่.....โทรศัพท์.....) โดย.....

ได้พิจารณาเงื่อนไขต่างๆ ในเอกสารการประกวดราคาอิเล็กทรอนิกส์ และเอกสารเพิ่มเติม(ถ้ามี) เลขที่โดยตลอดและยอมรับข้อกำหนดและเงื่อนไขนั้นแล้ว รวมทั้งรับรองว่า ข้าพเจ้าเป็นผู้มีคุณสมบัติครบถ้วนตามที่กำหนดและไม่เป็นผู้ที่จ้างงานของหน่วยงานของรัฐ

๒. ข้าพเจ้าขอเสนอที่จะทำงาน.....ตามข้อกำหนดเงื่อนไขแบบรูป รายการละเอียดแห่งเอกสารประกวดราคาอิเล็กทรอนิกส์ ตามราคาค่างที่ได้ระบุไว้ในบัญชีรายการก่อสร้างหรือ ใบแจ้งปริมาณและราคา^๑ เป็นเงินทั้งสิ้น บาท (.....) ซึ่งได้รวมภาษีมูลค่าเพิ่มตลอดจนภาษีอากรอื่นๆ และค่าใช้จ่ายที่ส่งไปไว้ด้วยแล้ว

๓. ข้าพเจ้าจะยื่นคำเสนอราคานี้เป็นระยะเวลา.....วัน ตั้งแต่วันยื่นข้อเสนอ และ.....^๑ อาจรับคำเสนอนี้ ณ เวลาใดก็ได้ก่อนที่ จะครบกำหนดระยะเวลาดังกล่าว หรือระยะเวลาที่ได้ยืดออกไปตามเหตุผลอันสมควรที่.....^๑ ร้องขอ

๔. ข้าพเจ้ารับรองว่าจะส่งมอบงานตามเงื่อนไขที่เอกสารประกวดราคาอิเล็กทรอนิกส์กำหนดไว้

๕. ในกรณี ที่ข้าพเจ้าได้รับการพิจารณา ให้เป็นผู้ชนะ การประกวดราคาอิเล็กทรอนิกส์ ข้าพเจ้ารับรองที่จะ

๕.๑ ทำสัญญาตามแบบสัญญาจ้างก่อสร้างแนบท้ายเอกสารการประกวดราคา อิเล็กทรอนิกส์หรือตามที่สำนักงานอัยการสูงสุดได้แก้ไขเพิ่มเติมแล้ว กับ.....^๑ ภายใน.....วัน นับถัดจากวันที่ได้รับหนังสือให้ไปทำสัญญา

๕.๒ มอบหลักประกันการปฏิบัติตามสัญญา ตามที่ระบุไว้ในข้อ ๗ ของเอกสารการประกวด ราคาอิเล็กทรอนิกส์ ให้แก่.....^๑ ขณะที่ได้ลงนามในสัญญาเป็นจำนวนร้อยละ.....ของ ราคาตามสัญญาที่ได้ระบุไว้ในใบเสนอราคา^๑ เพื่อเป็นหลักประกันการปฏิบัติตามสัญญาโดยถูกต้องและ ครบถ้วน

หากข้าพเจ้าไม่ปฏิบัติตามที่ระบุไว้ในข้อ ๕.๑ และ/หรือข้อ ๕.๒ ดังกล่าวข้างต้น ข้าพเจ้ายอมให้.....^๑ รับผิดชอบการเสนอราคา หรือเรียกออกจากผู้ออกหนังสือค้ำประกัน ข้าพเจ้ายอมชดใช้ค่าเสียหายใดๆ ที่อาจมีแก่.....^๑ และ.....^๑ มีสิทธิจะให้ผู้อื่น ข้อเสนอรายอื่นเป็นผู้ชนะการประกวดราคาอิเล็กทรอนิกส์ได้ หรือ.....^๑ อาจดำเนินการจัดจ้าง การประกวดราคาอิเล็กทรอนิกส์ใหม่ก็ได้

๖. ข้าพเจ้ายอมรับว่า.....^๑ ไม่มีความผูกพันที่จะรับคำเสนอนี้ หรือใบเสนอราคาใดๆ รวมทั้งไม่ต้องรับผิดชอบในค่าใช้จ่ายใดๆ อันอาจเกิดขึ้นในการที่ข้าพเจ้าได้เข้ายื่นข้อเสนอครั้งนี้

๗. เพื่อเป็นหลักประกันในการปฏิบัติโดยถูกต้อง ตามที่ได้ทำความเข้าใจและตามความผูกพันแห่ง คำเสนอนี้ ข้าพเจ้าขอมอบ.....เพื่อเป็นหลักประกันการเสนอราคาเป็นจำนวนเงินบาท (.....) มาพร้อมนี้

๘. ข้าพเจ้าได้ตรวจทานตัวเลขที่ได้ยื่นพร้อมใบเสนอราคานี้ โดยละเอียดแล้ว และเข้าใจดีว่า^๑ ไม่ต้องรับผิดชอบใดๆ ในความผิดพลาดหรือตกหล่น

๙. ใบเสนอราคานี้ ได้ยื่นเสนอโดยบริสุทธิ์ยุติธรรม และปราศจากกลฉ้อฉล หรือการสมรู้ร่วมคิดกัน โดยไม่ชอบด้วยกฎหมายกับบุคคลใดบุคคลหนึ่ง หรือหลายบุคคล หรือกับห้างหุ้นส่วน บริษัทใดๆ ที่ได้ยื่นยื่นข้อเสนอ ในคราวเดียวกัน

เสนอมา ณ วันที่..... เดือน..... พ.ศ.

ลงชื่อ

(.....)

ตำแหน่ง.....

หมายเหตุ

๑ ให้ระบุชื่อหน่วยงานของรัฐที่ดำเนินการจัดจ้าง เช่น กรม หรือจังหวัด หรือ ทีโอที เป็นต้น

๒ บัญชีรายการก่อสร้าง ใบแจ้งปริมาณงานและราคา ให้จัดทำตามความเหมาะสม

(นายปกรณ์ ศรีปานวงศ์)

ผู้อำนวยการสำนักงานทางหลวงที่ ๑๐ (นครราชสีมา)

ปฏิบัติราชการแทน อธิบดีกรมทางหลวง

แบบสัญญา
สัญญาจ้างก่อสร้าง

สัญญาเลขที่.....(๑).....

สัญญาฉบับนี้ทำขึ้น ณ.....๑

ตำบล/แขวง..... อำเภอ/เขต.....

จังหวัด..... เมื่อวันที่..... เดือน..... พ.ศ.....

ระหว่าง..... (๒)

โดย..... (๓)

ซึ่งต่อไปในสัญญานี้เรียกว่า “ผู้ว่าจ้าง” ฝ่ายหนึ่ง กับ..... (๔ ก)

ซึ่งจดทะเบียนเป็นนิติบุคคล ณ.....

มีสำนักงานใหญ่อยู่เลขที่..... ถนน..... ตำบล/แขวง.....

อำเภอ/เขต..... จังหวัด..... โดย.....

ผู้มีอำนาจลงนามผูกพันนิติบุคคลปรากฏตามหนังสือรับรองของสำนักงานทะเบียนหุ้นส่วนบริษัท.....

ลงวันที่..... (๕) (และหนังสือมอบอำนาจลงวันที่.....) แบบท้ายสัญญานี้

(๖) (ในกรณีที่ผู้รับจ้างเป็นบุคคลธรรมดาให้ใช้ข้อความว่า กับ..... (๕ ข)

อยู่บ้านเลขที่..... ถนน..... ตำบล/แขวง.....

อำเภอ/เขต..... จังหวัด..... ผู้ถือบัตรประจำตัวประชาชน

เลขที่..... ดังปรากฏตามสำเนาบัตรประจำตัวประชาชนแบบท้ายสัญญานี้) ซึ่งต่อไปในสัญญานี้

เรียกว่า “ผู้รับจ้าง” อีกฝ่ายหนึ่ง

คู่สัญญาได้ตกลงกันมีข้อความดังต่อไปนี้

ข้อ ๑ ข้อตกลงว่าจ้าง

ผู้ว่าจ้างตกลงจ้างและผู้รับจ้างตกลงรับจ้างทำงาน จ้างก่อสร้างกิจกรรมแก้ปัญหาการระบายน้ำ
ที่ส่งผลกระทบต่อโครงการจรบนโครงข่ายทางหลวง งานแก้ปัญหาการระบายน้ำ ทางหลวงหมายเลข ๒๐๑
ตอน ทางต่างระดับสี่คิ้ว - หินทล่อง ระหว่าง กม.๒๔+๓๐๐ LT./RT. - กม.๓๐+๑๐๐ LT./RT. ผลผลิต ๑ แห่ง
ณ ตำบลตะเคียน อำเภอด่านขุนทด จังหวัดนครราชสีมา ตามข้อกำหนดและเงื่อนไขแห่งสัญญานี้รวมทั้งออก
สารแบบท้ายสัญญา

ผู้รับจ้างตกลงที่จะจัดหาแรงงานและวัสดุ เครื่องมือเครื่องใช้ ตลอดจนอุปกรณ์ต่าง ๆ
ชนิดดีเพื่อใช้ในงานจ้างตามสัญญานี้

ข้อ ๒ เอกสารอันเป็นส่วนหนึ่งของสัญญา

เอกสารแบบท้ายสัญญาดังต่อไปนี้ให้ถือเป็นส่วนหนึ่งของสัญญานี้

- | | |
|--|-------------|
| ๒.๑ ผนวก ๑ แผนที่สังเขปและรูปตัด | จำนวน ๑ ชุด |
| ๒.๒ ผนวก ๒ บัญชีรายละเอียดแบบท้ายสัญญา | จำนวน ๑ ชุด |
| ๒.๓ ผนวก ๓ ใบเสนอราคาและใบแจ้งปริมาณงานและราคา | จำนวน ๑ ชุด |

๒.๔	ผนวก ๔ รายละเอียดการควบคุมงาน การจ่ายเงินและสูตรปรับราคา	จำนวน ๑ ชุด
๒.๕	ผนวก ๕ แผนการใช้วัสดุที่ผลิตภายในประเทศและแผนการ ใช้เหล็กที่ผลิตภายในประเทศ	จำนวน ๑ ชุด
๒.๖	ผนวก ๖ ตามแนวทางการพิจารณาขยายอายุสัญญา หรือการงด หรือลดค่าปรับงานจ้างเหมาของ กรมทางหลวง ฉบับ (สิงหาคม ๒๕๖๑)	จำนวน ๑ ชุด
๒.๗	ผนวก ๗ รายการงานที่ผู้รับจ้างต้องรับผิดชอบในความชำรุดบกพร่อง ของงานจ้างหรือความเสียหายภายในกำหนดเวลา	จำนวน ๑ ชุด
๒.๘	ผนวก ๘ เงื่อนไขการเสนอแผนการทำงาน	จำนวน ๑ ชุด
๒.๙	ผนวก ๙ การจ้างช่วง	จำนวน ๑ ชุด
๒.๑๐	ผนวก ๑๐ แผ่นป้ายประชาสัมพันธ์งานก่อสร้าง	จำนวน ๑ ชุด
๒.๑๑	ผนวก ๑๑ รายละเอียดและหลักเกณฑ์งานบริหารการจราจร ในระหว่างการก่อสร้าง	จำนวน ๑ ชุด
๒.๑๒	ผนวก ๑๒ ข้อกำหนดผลการทดสอบค่าความสามารถ ในการรับกำลังอัดของคอนกรีต	จำนวน ๑ ชุด
๒.๑๓	ผนวก ๑๓ หนังสือ เรื่อง แจ้งยืนยันการให้ความยินยอม ให้ใช้ผลิตภัณฑ์ของโรงงานผสมแอสฟัลต์คอนกรีต หรือใบอนุญาตประกอบกิจการโรงงาน (แบบ ร.ง.๔) ที่ยังไม่หมดอายุ ถูกยกเลิก ถูกสั่งพักใช้ หรือเพิกถอน	จำนวน ๑ ชุด
๒.๑๔	ผนวก ๑๔ แบบแสดงแผนที่ที่ตั้งโรงงานผสมแอสฟัลต์คอนกรีต และเส้นทางขนส่งจากโรงงานผสมแอสฟัลต์คอนกรีต ถึงกึ่งกลางของโครงการก่อสร้าง	จำนวน ๑ ชุด
๒.๑๕	ผนวก ๑๕ เงื่อนไขการจ่ายค่างานผิวทาง	จำนวน ๑ ชุด
๒.๑๖	ผนวก ๑๖ งานจัดทำเครื่องหมายจราจรบนผิวทาง (การตีเส้น, ลูกศร, ซีดเขียนข้อความ)	จำนวน ๑ ชุด
๒.๑๗	ผนวก ๑๗ รายละเอียดต่อท้ายประกาศ	จำนวน ๑ ชุด
๒.๑๘	ผนวก ๑๘ รายละเอียดงานติดตั้งไฟฟ้าแสงสว่าง	จำนวน ๑ ชุด
๒.๑๙	ผนวก ๑๙ บัญชีรายละเอียดมาตรฐานควบคุมการก่อสร้าง	จำนวน ๑ ชุด
๒.๒๐	ผนวก ๒๐ แบบหนังสือมอบอำนาจ	จำนวน ๑ ชุด

ความใดในเอกสารแนบท้ายสัญญาที่ขัดหรือแย้งกับข้อความในสัญญานี้ ให้ใช้ข้อความ
ในสัญญานี้บังคับ และในกรณีที่เอกสารแนบท้ายสัญญาขัดแย้งกันเอง ผู้รับจ้างจะต้องปฏิบัติตามคำวินิจฉัยของผู้
ว่าจ้าง คำวินิจฉัยของผู้ว่าจ้างให้ถือเป็นที่สุด และผู้รับจ้างไม่มีสิทธิเรียกร้องค่าจ้าง ค่าเสียหายหรือค่าใช้จ่ายใดๆ
เพิ่มเติมจากผู้ว่าจ้างทั้งสิ้น

ข้อ ๓ หลักประกันการปฏิบัติตามสัญญา

ในขณะที่ทำสัญญานี้ผู้รับจ้างได้นำหลักประกันเป็น.....ย

.....๑. เป็น
จำนวนเงิน.....บาท (.....) ซึ่งเท่ากับร้อยละ ๕ (ห้า) ของราคา
ค่าจ้างตามสัญญา มามอบให้แก่ผู้ว่าจ้างเพื่อเป็นหลักประกันการปฏิบัติตามสัญญานี้

กรณีผู้รับจ้างใช้หนังสือค้ำประกันมาเป็นหลักประกันการปฏิบัติตามสัญญา หนังสือค้ำประกันดังกล่าวจะต้องออกโดยธนาคารที่ประกอบกิจการในประเทศไทย หรือโดยบริษัทเงินทุนหรือบริษัทเงินทุนหลักทรัพย์ที่ได้รับอนุญาตให้ประกอบกิจการเงินทุนเพื่อการพาณิชย์และประกอบธุรกิจค้ำประกันตามประกาศของธนาคารแห่งประเทศไทย ตามรายชื่อบริษัทเงินทุนที่ธนาคารแห่งประเทศไทยแจ้งเวียนให้ทราบตามแบบที่คณะกรรมการนโยบายการจัดซื้อจัดจ้างและการบริหารพัสดุภาครัฐกำหนด หรืออาจเป็นหนังสือค้ำประกันอิเล็กทรอนิกส์ตามวิธีการที่กรมบัญชีกลางกำหนดก็ได้ และจะต้องมีอายุการค้ำประกันตลอดไปจนกว่าผู้รับจ้างพ้นข้อผูกพันตามสัญญานี้

หลักประกันที่ผู้รับจ้างนำมามอบให้ตามวรรคหนึ่ง จะต้องมียุครอบคลุมความรับผิดชอบทั้งปวงของผู้รับจ้างตลอดอายุสัญญา ถ้าหลักประกันที่ผู้รับจ้างนำมามอบให้ดังกล่าวลดลงหรือเสื่อมค่าลง หรือมีอายุไม่ครบคลุมถึงความรับผิดชอบของผู้รับจ้างตลอดอายุสัญญา ไม่ว่าด้วยเหตุใดๆ ก็ตาม รวมถึงกรณี ผู้รับจ้างส่งมอบงานล่าช้าเป็นเหตุให้ ระยะเวลาแล้วเสร็จหรือวัน ครบกำหนดความรับผิดชอบในความชำรุดบกพร่องตามสัญญาเปลี่ยนแปลงไป ไม่ว่าจะเกิดขึ้นคราวใด ผู้รับจ้างต้องหาหลักประกันใหม่หรือหลักประกันเพิ่มเติมให้มีจำนวนครบถ้วนตามวรรคหนึ่งนำมามอบให้แก่ผู้ว่าจ้างภายใน...๑๕.....(สิบห้า...) วัน นับถัดจากวันที่ได้รับแจ้งเป็นหนังสือจากผู้ว่าจ้าง

หลักประกันที่ผู้รับจ้างนำมามอบไว้ตามข้อนี้ ผู้ว่าจ้างจะคืนให้แก่ผู้รับจ้างโดยไม่มีดอกเบี้ยเมื่อผู้รับจ้างพ้นจากข้อผูกพันและความรับผิดชอบทั้งปวงตามสัญญานี้แล้ว

ข้อ ๔ (ก) ค่าจ้างและการจ่ายเงิน

(สำหรับสัญญาที่เป็นราคาต่อหน่วย)

ผู้ว่าจ้างตกลงจ่ายและผู้รับจ้างตกลงรับเงินค่าจ้างเป็นจำนวนเงิน.....บาท (.....) ซึ่งได้รวมภาษีมูลค่าเพิ่มจำนวน.....บาท (.....) ตลอดจนภาษีอากรอื่นๆ และค่าใช้จ่ายทั้งปวงด้วยแล้ว โดยถือราคาต่อหน่วยเป็นเกณฑ์ตามรายการ แต่ละประเภทดังที่ได้กำหนดไว้ในใบแจ้งปริมาณงานและราคา ตามเอกสารแนบท้ายสัญญาผนวก ๓

คู่สัญญาทั้งสองฝ่ายต่างตกลงว่าจำนวนปริมาณงานที่กำหนดไว้ในบัญชีรายการก่อสร้างหรือใบแจ้งปริมาณงานและราคานี้เป็นจำนวนโดยประมาณเท่านั้น จำนวนปริมาณงานที่แท้จริงอาจจะมีมากหรือน้อยกว่านี้ก็ได้ ซึ่งผู้ว่าจ้างจะจ่ายเงินค่าจ้างให้แก่ผู้รับจ้างตามราคาต่อหน่วยของงานแต่ละรายการที่ได้ทำเสร็จจริง คู่สัญญาทั้งสองฝ่ายต่างตกลงที่จะไม่เปลี่ยนแปลงราคาต่อหน่วยหรือเรียกเรื่องค่าสินไหมทดแทนอันเกิดจากการที่จำนวนปริมาณงานในแต่ละรายการได้แตกต่างไปจากที่กำหนดไว้ในสัญญา ทั้งนี้ นอกจากในกรณีต่อไปนี้

๔.๑ เมื่อปริมาณงานที่ทำเสร็จจริงในส่วนที่เกินกว่าร้อยละ ๑๒๕ (หนึ่งร้อยยี่สิบห้า) แต่ไม่เกินร้อยละ ๑๕๐ (หนึ่งร้อยห้าสิบ) ของปริมาณงานที่กำหนดไว้ในสัญญาหรือใบแจ้งปริมาณงานและราคา จะจ่ายให้ในอัตราร้อยละ ๙๐ (เก้าสิบ) ของราคาต่อหน่วยตามสัญญา

๔.๒ เมื่อปริมาณงานที่ทำเสร็จจริงในส่วนที่เกินกว่าร้อยละ ๑๕๐ (หนึ่งร้อยห้าสิบ) ของปริมาณงานที่กำหนดไว้ในสัญญาหรือใบแจ้งปริมาณงานและราคา จะจ่ายให้อัตราร้อยละ ๘๓ (แปดสิบสาม) ของราคาต่อหน่วยตามสัญญา

๔.๓ เมื่อปริมาณงานที่ทำเสร็จจริงน้อยกว่าร้อยละ ๗๕ (เจ็ดสิบห้า) ของปริมาณงานที่กำหนดไว้ในสัญญาหรือใบแจ้งปริมาณงานและราคา จะจ่ายให้ตามราคาต่อหน่วยในสัญญาและจะจ่ายเพิ่มชดเชยเป็นค่า Overhead และ Mobilization สำหรับงานรายการนั้นในอัตราร้อยละ ๑๗ (สิบเจ็ด) ของผลต่างระหว่างปริมาณงานทั้งหมดของงานรายการนั้นตามสัญญาโดยประมาณกับปริมาณงานที่ทำเสร็จจริงคูณด้วยราคาต่อหน่วยตามสัญญา ทั้งนี้ การจ่ายเงินเพิ่มชดเชยเป็นค่า Overhead และ Mobilizationดังกล่าว ผู้ว่าจ้างจะจ่ายให้แก่ผู้รับจ้างในงวดสุดท้ายของการจ่ายเงินค่างานตามสัญญา

๔.๔ ผู้ว่าจ้างจะจ่ายเงินที่เพิ่มขึ้นตามข้อ ๔.๑ หรือ ๔.๒ ดังกล่าวข้างต้น ในงวดสุดท้ายของการจ่ายเงินหรือก่อนงวดสุดท้ายของการจ่ายเงินตามที่ผู้ว่าจ้างจะพิจารณาเห็นสมควร เว้นแต่กรณีที่ผู้ว่าจ้างพิจารณาเห็นว่าปริมาณงานที่ทำเสร็จจริงดังกล่าว มิได้มีส่วนเกี่ยวข้องกับงานอื่นที่เหลืออีกทั้งงานที่เหลืออยู่ก็มิได้มีผลกระทบต่อค่าจ้างที่แล้วเสร็จจริงในงวดดังกล่าว ทั้งนี้ ผู้ว่าจ้างอาจจ่ายเงินที่เพิ่มขึ้นให้แก่ผู้รับจ้างพร้อมกับการจ่ายเงินค่างานงวดนั้นๆ และการพิจารณาว่างานใดอยู่ในหลักเกณฑ์ดังกล่าวหรือไม่ เป็นดุลพินิจโดยเด็ดขาดของผู้ว่าจ้าง

ผู้ว่าจ้างตกลงที่จะจ่ายเงินค่าจ้างให้แก่ผู้รับจ้างเป็นรายเดือนตามเนื้องานที่ทำเสร็จจริง เมื่อผู้ว่าจ้างหรือเจ้าหน้าที่ของผู้ว่าจ้างได้ทำการตรวจสอบผลงานที่ทำเสร็จแล้ว และปรากฏว่าเป็นที่พอใจตรงตามข้อกำหนดแห่งสัญญานี้ทุกประการ ผู้ว่าจ้างจะออกหนังสือรับรองการรับมอบงานนั้น ให้กับผู้รับจ้าง

การจ่ายเงินงวดสุดท้ายจะจ่ายให้เมื่องานทั้งหมดตามสัญญาได้แล้วเสร็จทุกประการรวมทั้งการทำสถานที่ก่อสร้างให้สะอาดเรียบร้อยตามที่กำหนดไว้ในข้อ ๒๐

การจ่ายเงินตามเงื่อนไขแห่งสัญญานี้ ผู้ว่าจ้างจะโอนเงินเข้าบัญชีเงินฝากธนาคารของผู้รับจ้าง ชื่อธนาคาร.....สาขา.....
ชื่อบัญชี.....เลขที่บัญชี.....

ทั้งนี้ ผู้รับจ้างตกลงเป็นผู้รับภาระเงินค่าธรรมเนียมหรือค่าบริการอื่นใดเกี่ยวกับการโอน รวมทั้งค่าใช้จ่ายอื่นใด (ถ้ามี) ที่ธนาคารเรียกเก็บ และยินยอมให้มีการหักเงินดังกล่าวจากจำนวนเงินโอนในงวดนั้นๆ (ความในวรรคนี้ใช้สำหรับกรณีที่หน่วยงานของรัฐจะจ่ายเงินตรงให้แก่ผู้รับจ้าง (ระบบ Direct Payment) โดยการโอนเงินเข้าบัญชีเงินฝากธนาคารของผู้รับจ้าง ตามแนวทางที่กระทรวงการคลังหรือหน่วยงานของรัฐเจ้าของงบประมาณเป็นผู้กำหนด แล้วแต่กรณี)

ข้อ ๔ (ข) ค่าจ้างและการจ่ายเงิน

(สำหรับสัญญาที่เป็นราคาเหมารวม)

ผู้ว่าจ้างตกลงจ่ายและผู้รับจ้างตกลงรับเงินค่าจ้างจำนวนเงิน.....บาท (.....) ซึ่งได้รวมภาษีมูลค่าเพิ่ม จำนวน.....บาท (.....) ตลอดจนภาษีอากรอื่นๆ และค่าใช้จ่ายทั้งปวงด้วยแล้ว โดยถือราคาเหมารวมเป็นเกณฑ์ และกำหนดการจ่ายเงินเป็นงวดๆ ดังนี้

งวดที่ ๑ เป็นจำนวนเงิน.....บาท (.....) เมื่อผู้รับจ้างได้ปฏิบัติงาน.....ให้แล้วเสร็จภายใน.....

งวดที่ ๒ เป็นจำนวนเงิน.....บาท (.....) เมื่อผู้รับจ้างได้ปฏิบัติงาน.....ให้แล้วเสร็จภายใน.....

.....บาท

งวดสุดท้าย เป็นจำนวนเงิน.....บาท (.....) เมื่อผู้รับจ้างได้ปฏิบัติงานทั้งหมดให้แล้วเสร็จเรียบร้อยตามสัญญา รวมทั้งทำสถานที่ก่อสร้างให้สะอาดเรียบร้อยตามที่กำหนดไว้ในข้อ ๒๐

การจ่ายเงินตามเงื่อนไขแห่งสัญญานี้ ผู้ว่าจ้างจะโอนเงินเข้าบัญชีเงินฝากธนาคารของผู้รับจ้าง ชื่อธนาคาร..... สาขา..... ชื่อบัญชี..... เลขที่บัญชี..... ทั้งนี้ ผู้รับจ้างตกลงเป็นผู้รับภาระเงินค่าธรรมเนียมหรือค่าบริการอื่นใดเกี่ยวกับการโอน รวมทั้งค่าใช้จ่ายอื่นใด (ถ้ามี) ที่ธนาคารเรียกเก็บ และยินยอมให้มีการหักเงินดังกล่าวจากจำนวนเงินโอนในงวดนั้นๆ (ความในวรรคนี้ใช้สำหรับกรณีที่หน่วยงานของรัฐจะจ่ายเงินตรงให้แก่ผู้รับจ้าง (ระบบ Direct Payment) โดยการโอนเงินเข้าบัญชีเงินฝากธนาคารของผู้รับจ้าง ตามแนวทางที่กระทรวงการคลังหรือหน่วยงานของรัฐเจ้าของงบประมาณเป็นผู้กำหนด แล้วแต่กรณี)

ข้อ ๕ เงินค่าจ้างล่วงหน้า

ผู้ว่าจ้างตกลงจ่ายเงินค่าจ้างล่วงหน้าให้แก่ผู้รับจ้าง เป็นจำนวนเงิน.....บาท (.....) ซึ่งเท่ากับร้อยละ...๑๕... (สิบห้า) ของราคาค่าจ้าง ตามสัญญาที่ระบุไว้ในข้อ ๔

เงินค่าจ้างล่วงหน้าดังกล่าวจะจ่ายให้ภายหลังจากที่ผู้รับจ้างได้วางหลักประกันการรับเงินค่าจ้างล่วงหน้าเป็น(หนังสือค้ำประกันหรือหนังสือค้ำประกันอิเล็กทรอนิกส์ของธนาคารภายในประเทศหรือพันธบัตรรัฐบาลไทย).....เต็มตามจำนวนเงินค่าจ้างล่วงหน้านั้นให้แก่ผู้ว่าจ้าง ผู้รับจ้างจะต้องออกใบเสร็จรับเงินค่าจ้างล่วงหน้าตามแบบที่ผู้ว่าจ้างกำหนดให้และผู้รับจ้างตกลงที่จะกระทำตามเงื่อนไขอันเกี่ยวกับการใช้จ่ายและการใช้คืนเงินค่าจ้างล่วงหน้า นั้น ดังต่อไปนี้

๕.๑ ผู้รับจ้างจะใช้เงินค่าจ้างล่วงหน้านั้นเพื่อเป็นค่าใช้จ่ายในการปฏิบัติงานตามสัญญาเท่านั้น หากผู้รับจ้างใช้จ่ายเงินค่าจ้างล่วงหน้าหรือส่วนใดส่วนหนึ่งของเงินค่าจ้างล่วงหน้านั้นในทางอื่นผู้ว่าจ้างอาจจะเรียกเงินค่าจ้างล่วงหน้าคืนจากผู้รับจ้างหรือบังคับเอาจากหลักประกันการรับเงินค่าจ้างล่วงหน้าได้ทันที

๕.๒ เมื่อผู้ว่าจ้างเรียกร้อง ผู้รับจ้างต้องแสดงหลักฐานการใช้จ่ายเงินค่าจ้างล่วงหน้าเพื่อพิสูจน์ว่าได้เป็นไปตามข้อ ๕.๑ ภายในกำหนด ๑๕ (สิบห้า) วัน นับถัดจากวันได้รับแจ้งเป็นหนังสือจากผู้ว่าจ้าง หากผู้รับจ้างไม่อาจแสดงหลักฐานดังกล่าว ภายในกำหนด ๑๕ (สิบห้า) วัน ผู้ว่าจ้างอาจเรียกเงินค่าจ้างล่วงหน้าคืนจากผู้รับจ้างหรือบังคับเอาจากหลักประกันการรับเงินค่าจ้างล่วงหน้าได้ทันที

๕.๓ (ก) (สำหรับสัญญาที่เป็นราคาต่อหน่วย)

ในการจ่ายเงินค่าจ้างให้แก่ผู้รับจ้างตามข้อ ๔ (ก) ผู้ว่าจ้างจะหักเงินค่าจ้างในแต่ละเดือนเพื่อชดใช้คืนเงินค่าจ้างล่วงหน้าไว้จำนวนร้อยละ...๒๐... (ยี่สิบ) ของจำนวนเงินค่าจ้างในแต่ละเดือน (๑๖) ทั้งนี้ จนกว่าจำนวนเงินที่หักไว้จะครบตามจำนวนเงินค่าจ้างล่วงหน้าที่ผู้รับจ้างได้รับไปแล้ว ยกเว้นค่าจ้างเดือนสุดท้ายจะหักไว้เป็นจำนวนเท่ากับจำนวนเงินค่าจ้างล่วงหน้าที่เหลือทั้งหมด

๕.๓ (ข) (สำหรับสัญญาที่เป็นราคาเหมารวม)

ในการจ่ายเงินค่าจ้างให้แก่ผู้รับจ้างตามข้อ ๔ (ข) ผู้ว่าจ้างจะหักเงินค่าจ้างในแต่ละงวดเพื่อชดใช้คืนเงินค่าจ้างล่วงหน้าไว้จำนวนร้อยละ.....-.....(.....-.....) ของจำนวนเงินค่าจ้างในแต่ละงวดจนกว่าจำนวนเงินที่หักไว้จะครบตามจำนวนเงินค่าจ้างล่วงหน้าที่ผู้รับจ้างได้รับไปแล้ว ยกเว้นค่าจ้างงวดสุดท้ายจะหักไว้เป็นจำนวนเท่ากับจำนวนเงินค่าจ้างล่วงหน้าที่เหลือทั้งหมด

๕.๔ เงินจำนวนใดๆ ก็ตามที่ผู้รับจ้างจะต้องจ่ายให้แก่ผู้ว่าจ้างเพื่อชำระหนี้หรือเพื่อชดใช้ความรับผิดต่างๆ ตามสัญญา ผู้ว่าจ้างจะหักเอาจากเงินค่าจ้างงวดที่จะจ่ายให้แก่ผู้รับจ้างก่อนที่จะหักชดใช้คืนเงินค่าจ้างล่วงหน้า

๕.๕ ในกรณีที่มีการบอกเลิกสัญญา หากเงินค่าจ้างล่วงหน้าที่เหลือเกินกว่าจำนวนเงินที่ผู้รับจ้างจะได้รับหลังจากหักชดใช้ในกรณีอื่นแล้ว ผู้รับจ้างจะต้องจ่ายคืนเงินจำนวนที่เหลือนั้นให้แก่ผู้ว่าจ้าง ภายใน ๗ (เจ็ด) วัน นับถัดจากวันได้รับแจ้งเป็นหนังสือจากผู้ว่าจ้าง

๕.๖ (ก) (สำหรับสัญญาที่เป็นราคาต่อหน่วย)

ผู้ว่าจ้างจะคืนหลักประกันการรับเงินค่าจ้างล่วงหน้าให้แก่ผู้รับจ้าง ต่อเมื่อผู้ว่าจ้างได้หักเงินค่าจ้างไว้ครบจำนวนเงินค่าจ้างล่วงหน้าตามข้อ ๕.๓ (ก) แล้ว เว้นแต่ในกรณีดังต่อไปนี้ผู้รับจ้างมีสิทธิขอคืนหลักประกันการรับเงินค่าจ้างล่วงหน้าบางส่วนก่อนได้

(๑) กรณีผู้รับจ้างได้วางหลักประกันการรับเงินค่าจ้างล่วงหน้าไว้ฉบับเดียวหากผู้ว่าจ้างได้หักเงินค่าจ้างล่วงหน้าไปแล้ว ผู้รับจ้างมีสิทธิขอคืนหลักประกันการรับเงินค่าจ้างล่วงหน้าในส่วนที่ผู้ว่าจ้างได้หักเงินค่าจ้างล่วงหน้าไปแล้วนั้นโดยผู้รับจ้างจะต้องนำหลักประกันการรับเงินค่าจ้างล่วงหน้าฉบับใหม่ที่มีมูลค่าเท่ากับเงินค่าจ้างล่วงหน้าที่เหลืออยู่มาวางให้แก่ผู้ว่าจ้าง

(๒) กรณีผู้รับจ้างได้วางหลักประกันการรับเงินค่าจ้างล่วงหน้าไว้หลายฉบับซึ่งแต่ละฉบับมีมูลค่าเท่ากับจำนวนเงินค่าจ้างล่วงหน้าที่ผู้ว่าจ้างจะต้องหักไว้ในแต่ละงวด หากผู้ว่าจ้างได้หักเงินค่าจ้างล่วงหน้าในงวดใดแล้ว ผู้รับจ้างมีสิทธิขอคืนหลักประกันการรับเงินค่าจ้างล่วงหน้าในงวดนั้นได้

๕.๖ (ข) (สำหรับสัญญาที่เป็นราคาเหมารวม)

ผู้ว่าจ้างจะคืนหลักประกันการรับเงินค่าจ้างล่วงหน้าให้แก่ผู้รับจ้างต่อเมื่อผู้ว่าจ้างได้หักเงินค่าจ้างไว้ครบจำนวนเงินค่าจ้างล่วงหน้าตามข้อ ๕.๓ (ข) แล้ว เว้นแต่ในกรณีดังต่อไปนี้ ผู้รับจ้างมีสิทธิขอคืนหลักประกันการรับเงินค่าจ้างล่วงหน้าบางส่วนก่อนได้

(๑) กรณี ผู้รับจ้างวางหลักประกันการรับเงินค่าจ้างล่วงหน้าไว้ฉบับเดียวหากผู้ว่าจ้างได้หักเงินค่าจ้างล่วงหน้าไปแล้ว ผู้รับจ้างมีสิทธิขอคืนหลักประกันการรับเงินค่าจ้างล่วงหน้าในส่วนที่ผู้ว่าจ้างได้หักเงินค่าจ้างล่วงหน้าไปแล้วนั้น โดยผู้รับจ้างจะต้องนำหลักประกันการรับเงินค่าจ้างล่วงหน้าฉบับใหม่ที่มีมูลค่าเท่ากับเงินค่าจ้างล่วงหน้าที่เหลืออยู่มาวางให้แก่ผู้ว่าจ้าง

(๒) กรณีผู้รับจ้างได้วางหลักประกันการรับเงินค่าจ้างล่วงหน้าไว้หลายฉบับซึ่งแต่ละฉบับมีมูลค่าเท่ากับจำนวนเงินค่าจ้างล่วงหน้าที่ผู้ว่าจ้างจะต้องหักไว้ในแต่ละงวด หากผู้ว่าจ้างได้หักเงินค่าจ้างล่วงหน้าในงวดใดแล้ว ผู้รับจ้างมีสิทธิขอคืนหลักประกันการรับเงินค่าจ้างล่วงหน้าในงวดนั้นได้

ข้อ ๖ การหักเงินประกันผลงาน

ในการจ่ายเงินค่าจ้างให้แก่ผู้รับจ้างแต่ละงวด ผู้ว่าจ้างจะหักเงินจำนวนร้อยละ (๑๐) ของเงินที่ต้องจ่ายในงวดนั้นเพื่อเป็นประกันผลงาน ในกรณีที่เงินประกันผลงานถูกหักไว้ไม่ต่ำกว่า ๖ เดือน (สำหรับสัญญาที่เป็นราคาต่อหน่วย) หรือจำนวนบาท (สัญญาที่เป็นราคาเหมารวม) ผู้รับจ้างมีสิทธิที่จะขอเงินประกันผลงานคืนโดยนำหนังสือคำประกันของธนาคาร หรือหนังสือคำประกันอิเล็กทรอนิกส์ ซึ่งออกโดยธนาคารภายในประเทศ มาวางไว้ต่อผู้ว่าจ้างเพื่อเป็นหลักประกันแทนก็ได้

ผู้ว่าจ้างจะคืนเงินประกันผลงาน และ/หรือ หนังสือคำประกันของธนาคารดังกล่าว ตามวรรคหนึ่งโดยไม่มีดอกเบี้ยให้แก่ผู้รับจ้างพร้อมกับการจ่ายเงินงวดสุดท้าย

ข้อ ๗ (ก) กำหนดเวลาแล้วเสร็จและสิทธิของผู้ว่าจ้างในการบอกเลิกสัญญา

ภายในกำหนด...๗...(เจ็ด) วัน นับถัดจากวันลงนามในสัญญา ผู้รับจ้างจะต้องเสนอแผนงานให้เป็นที่พอใจแก่ผู้ว่าจ้าง โดยแสดงถึงขั้นตอนของการทำงานและกำหนดเวลาที่ต้องใช้ในการทำงานหลักต่างๆ ให้แล้วเสร็จ

ผู้รับจ้างต้องเริ่มทำงานที่รับจ้างภายในกำหนด ๗...(เจ็ด) วัน นับถัดจากวันที่ได้รับหนังสือแจ้งให้เริ่มงาน และจะต้องทำงานให้แล้วเสร็จภายในกำหนด...๑๘๐...(หนึ่งร้อยแปดสิบ) วัน นับถัดจากวันที่ได้รับหนังสือแจ้งดังกล่าวนี้

ถ้าผู้รับจ้างมิได้เสนอแผนงาน หรือมิได้ลงมือทำงานภายในกำหนดเวลาหรือไม่สามารถทำงานให้แล้วเสร็จตามกำหนดเวลา หรือมีเหตุให้เชื่อได้ว่าผู้รับจ้างไม่สามารถทำงานให้แล้วเสร็จภายในกำหนดเวลาหรือจะแล้วเสร็จล่าช้าเกินกว่ากำหนดเวลา หรือผู้รับจ้างทำผิดสัญญาข้อใดข้อหนึ่ง หรือตกเป็นผู้ถูกพิทักษ์ทรัพย์เด็ดขาด หรือตกเป็นผู้ล้มละลาย หรือเพิกเฉยไม่ปฏิบัติตามคำสั่งของคณะกรรมการตรวจรับพัสดุ หรือผู้ควบคุมงาน หรือบริษัทที่ปรึกษาซึ่งได้รับมอบอำนาจจากผู้ว่าจ้าง ผู้ว่าจ้างมีสิทธิที่จะบอกเลิกสัญญานี้ได้ และมีสิทธิจ้างผู้รับจ้างรายใหม่เข้าทำงานของผู้รับจ้างให้ลุล่วงไปได้ด้วย การใช้สิทธิบอกเลิกสัญญานั้น ไม่กระทบสิทธิของผู้ว่าจ้างที่จะเรียกร้องค่าเสียหายจากผู้รับจ้าง

การที่ผู้ว่าจ้างมิใช้สิทธิเลิกสัญญาดังกล่าวข้างต้นนั้น ไม่เป็นเหตุให้ผู้รับจ้างพ้นจากความรับผิดตามสัญญา

ข้อ ๗ (ข) กำหนดเวลาแล้วเสร็จและสิทธิของผู้ว่าจ้างในการบอกเลิกสัญญา

ผู้รับจ้างต้องเริ่มทำงานที่รับจ้างภายในวันที่ ...-... เดือน พ.ศ. ...-... และจะต้องทำงานให้แล้วเสร็จบริบูรณ์ภายในวันที่ ...-... เดือน พ.ศ. ...-... ถ้าผู้รับจ้างมิได้ลงมือทำงานภายในกำหนดเวลาหรือไม่สามารถทำงานให้แล้วเสร็จตามกำหนดเวลา หรือมีเหตุให้เชื่อได้ว่าผู้รับจ้างไม่สามารถทำงานให้แล้วเสร็จภายในกำหนดเวลา หรือจะแล้วเสร็จล่าช้าเกินกว่ากำหนดเวลา หรือผู้รับจ้างทำผิดสัญญาข้อใดข้อหนึ่ง หรือตกเป็นผู้ถูกพิทักษ์ทรัพย์เด็ดขาด หรือตกเป็นผู้ล้มละลาย หรือเพิกเฉยไม่ปฏิบัติตามคำสั่งของคณะกรรมการตรวจรับพัสดุหรือผู้ควบคุมงานหรือบริษัทที่ปรึกษา ซึ่งได้รับมอบอำนาจจากผู้ว่าจ้าง ผู้ว่าจ้างมีสิทธิที่จะบอกเลิกสัญญานี้ได้ และมีสิทธิจ้างผู้รับจ้างรายใหม่เข้าทำงานของผู้รับจ้างให้ลุล่วงไปได้ด้วย การใช้สิทธิบอกเลิกสัญญานั้นไม่กระทบสิทธิของผู้ว่าจ้างที่จะเรียกร้องค่าเสียหายจากผู้รับจ้าง

การที่ผู้ว่าจ้างมิใช้สิทธิเลิกสัญญาดังกล่าวข้างต้นไม่เป็นเหตุให้ผู้รับจ้างพ้นจากความรับผิดตามสัญญา

ข้อ ๘ ความรับผิดชอบในความชำรุดบกพร่องของงานจ้าง

เมื่องานแล้วเสร็จบริบูรณ์ และผู้ว่าจ้างได้รับมอบงานจากผู้รับจ้างหรือจากผู้รับจ้างรายใหม่ ในกรณีที่มีการบอกเลิกสัญญาตามข้อ ๗ หากมีเหตุชำรุดบกพร่องหรือเสียหายเกิดขึ้นจากการจ้างนี้ ภายในกำหนด...๓ (สาม)...ปี ...-...(.....-.....) เดือน นับถัดจากวันที่ได้รับมอบงานดังกล่าว ซึ่งความชำรุดบกพร่องหรือเสียหายนั้นเกิดจากความบกพร่องของผู้รับจ้างอันเกิดจากการใช้วัสดุที่ไม่ถูกต้องหรือทำไว้ไม่เรียบร้อย หรือทำไม่ถูกต้องตามมาตรฐานแห่งหลักวิชา ผู้รับจ้างจะต้องรีบทำการแก้ไขให้เป็นที่เรียบร้อยโดยไม่ชักช้า โดยผู้ว่าจ้างไม่ต้องออกเงินใดๆ ในการนี้ทั้งสิ้น หากผู้รับจ้างไม่กระทำการดังกล่าวภายในกำหนด...๑๕ (สิบห้า)...วัน นับถัดจากวันที่ได้รับแจ้งเป็นหนังสือจากผู้ว่าจ้างหรือไม่ทำการแก้ไขให้ถูกต้องเรียบร้อยภายในเวลาที่ผู้ว่าจ้างกำหนด ให้ผู้ว่าจ้างมีสิทธิที่จะทำการนั้นเองหรือจ้างผู้อื่นให้ทำงานนั้น โดยผู้รับจ้างต้องเป็นผู้ออกค่าใช้จ่ายเองทั้งสิ้น

ในกรณีเร่งด่วนจำเป็นต้องรีบแก้ไขเหตุชำรุดบกพร่องหรือเสียหายโดยเร็ว และไม่อาจรอให้ผู้รับจ้างแก้ไขในระยะเวลาที่กำหนดไว้ตามวรรคหนึ่งได้ ผู้ว่าจ้างมีสิทธิเข้าจัดการแก้ไขเหตุชำรุดบกพร่องหรือเสียหายนั้นเอง หรือจ้างผู้อื่นให้ซ่อมแซมความชำรุดบกพร่องหรือเสียหาย โดยผู้รับจ้างต้องรับผิดชอบชำระค่าใช้จ่ายทั้งหมด

การที่ผู้ว่าจ้างทำการนั้นเอง หรือจ้างผู้อื่นให้ทำงานนั้นแทนผู้รับจ้าง ไม่ทำให้ผู้รับจ้างหลุดพ้นจากความรับผิดชอบตามสัญญา หากผู้รับจ้างไม่ชดใช้ค่าใช้จ่ายหรือค่าเสียหายตามที่ผู้ว่าจ้างเรียกร้องผู้ว่าจ้างมีสิทธิบังคับจากหลักประกันการปฏิบัติตามสัญญาได้

ข้อ ๙ การจ้างช่วง

ผู้รับจ้างจะต้องไม่เอางานทั้งหมดหรือแต่บางส่วนแห่งสัญญานี้ไปจ้างช่วงอีกทอดหนึ่ง เว้นแต่การจ้างช่วงงานแต่บางส่วนที่ได้รับอนุญาตเป็นหนังสือจากผู้ว่าจ้างแล้ว การที่ผู้ว่าจ้างได้อนุญาตให้จ้างช่วงงานแต่บางส่วนดังกล่าวนี้ ไม่เป็นเหตุให้ผู้รับจ้างหลุดพ้นจากความรับผิดชอบหรือพันธะหน้าที่ตามสัญญานี้ และผู้รับจ้างจะยังคงต้องรับผิดชอบในความผิดและความประมาทเลินเล่อของผู้รับจ้างช่วงหรือของตัวแทนหรือลูกจ้างของผู้รับจ้างช่วงนั้นทุกประการ

กรณีผู้รับจ้างไปจ้างช่วงงานแต่บางส่วนโดยฝ่าฝืนความในวรรคหนึ่ง ผู้รับจ้างต้องชำระค่าปรับให้แก่ผู้ว่าจ้างเป็นจำนวนเงินในอัตราร้อยละ...๑๒... (สิบสอง) ของวงเงินของงานที่จ้างช่วงตามสัญญานี้ ทั้งนี้ ไม่ตัดสิทธิผู้ว่าจ้างในการบอกเลิกสัญญา

ข้อ ๑๐ การควบคุมงานของผู้รับจ้าง

ผู้รับจ้างจะต้องควบคุมงานที่รับจ้างอย่างเอาใจใส่ ด้วยประสิทธิภาพและความชำนาญ และในระหว่างทำงานที่รับจ้างจะต้องจัดให้มีผู้แทนซึ่งทำงานเต็มเวลาเป็นผู้รับผิดชอบควบคุมงานของผู้รับจ้าง ผู้แทนดังกล่าวจะต้องได้รับมอบอำนาจจากผู้รับจ้าง คำสั่งหรือคำแนะนำต่างๆ ที่ผู้ว่าจ้าง คณะกรรมการตรวจรับพัสดุ ผู้ควบคุมงาน หรือบริษัทที่ปรึกษาที่ผู้ว่าจ้างแต่งตั้งได้แจ้งแก่ผู้แทนเช่นว่านั้น ให้ถือว่าเป็นคำสั่งหรือคำแนะนำที่ได้แจ้งแก่ผู้รับจ้าง การแต่งตั้งผู้แทนตามข้อนี้จะต้องทำเป็นหนังสือและต้องได้รับความเห็นชอบเป็นหนังสือจากผู้ว่าจ้าง การเปลี่ยนตัวหรือแต่งตั้งผู้แทนใหม่จะทำได้หากไม่ได้รับความเห็นชอบเป็นหนังสือจากผู้ว่าจ้างก่อน

ผู้ว่าจ้างมีสิทธิที่จะขอให้เปลี่ยนตัวผู้แทนตามวรรคหนึ่ง โดยแจ้งเป็นหนังสือไปยังผู้รับจ้าง และผู้รับจ้างจะต้องทำการเปลี่ยนตัวผู้แทนนั้นโดยพลัน โดยไม่คิดค่าจ้างหรือราคาเพิ่มหรืออ้างเป็นเหตุเพื่อขยายอายุสัญญาอันเนื่องมาจากเหตุนี้

ข้อ ๑๑ ความรับผิดชอบของผู้รับจ้าง

ผู้รับจ้างจะต้องรับผิดชอบต่ออุบัติเหตุ ความเสียหาย หรือภัยอันตรายใดๆ อันเกิดจากการปฏิบัติงานของผู้รับจ้าง และจะต้องรับผิดชอบต่อความเสียหายจากการกระทำของลูกจ้างหรือตัวแทนของผู้รับจ้าง และจากการปฏิบัติงานของผู้รับจ้างช่วงด้วย (ถ้ามี)

ความเสียหายใดๆ อันเกิดแก่สถานที่ที่ผู้รับจ้างได้ทำขึ้น แม้จะเกิดขึ้นเพราะเหตุสุดวิสัยก็ตาม ผู้รับจ้างจะต้องรับผิดชอบโดยซ่อมแซมให้คืนดีหรือเปลี่ยนให้ใหม่โดยค่าใช้จ่ายของผู้รับจ้างเอง เว้นแต่ความเสียหายนั้นเกิดจากความผิดของผู้ว่าจ้าง ทั้งนี้ ความรับผิดชอบของผู้รับจ้างดังกล่าวในข้อนี้จะสิ้นสุดลง เมื่อผู้ว่าจ้างได้รับมอบงานครั้งสุดท้าย ซึ่งหลังจากนั้นผู้รับจ้างคงต้องรับผิดชอบเพียงในกรณีชำรุดบกพร่อง หรือความเสียหายดังกล่าวในข้อ ๘ เท่านั้น

ผู้รับจ้างจะต้องรับผิดชอบต่อบุคคลภายนอกในความเสียหายใดๆ อันเกิดจากการปฏิบัติงานของผู้รับจ้าง หรือลูกจ้างหรือตัวแทนของผู้รับจ้าง รวมถึงผู้รับจ้างช่วง (ถ้ามี) ตามสัญญาฯ หากผู้ว่าจ้าง ถูกเรียกร้องหรือฟ้องร้องหรือต้องชดใช้ค่าเสียหายให้แก่บุคคลภายนอกไปแล้ว ผู้รับจ้างจะต้องดำเนินการใดๆ เพื่อให้มีการว่าต่างแก้ต่างให้แก่ผู้ว่าจ้างโดยค่าใช้จ่ายของผู้รับจ้างเอง รวมทั้งผู้รับจ้างจะต้องชดใช้ค่าเสียหายนั้นๆ ตลอดจนค่าใช้จ่ายใดๆ อันเกิดจากการถูกเรียกร้องหรือถูกฟ้องร้องให้แก่ผู้ว่าจ้างทันที

ข้อ ๑๒ การจ่ายเงินแก่ลูกจ้าง

ผู้รับจ้างจะต้องจ่ายเงินแก่ลูกจ้างที่ผู้รับจ้างได้จ้างมาในอัตราและตามกำหนดเวลาที่ผู้รับจ้างได้ตกลงหรือทำสัญญาไว้ต่อลูกจ้างดังกล่าว

ถ้าผู้รับจ้างไม่จ่ายเงินค่าจ้างหรือค่าทดแทนอื่นใดแก่ลูกจ้างดังกล่าวในวรรคหนึ่ง ผู้ว่าจ้างมีสิทธิที่จะเอาเงินค่าจ้างที่จะต้องจ่ายแก่ผู้รับจ้างมาจ่ายให้แก่ลูกจ้างของผู้รับจ้างดังกล่าว และให้ถือว่าผู้ว่าจ้างได้จ่ายเงินจำนวนนั้นเป็นค่าจ้างให้แก่ผู้รับจ้างตามสัญญาแล้ว

ผู้รับจ้างจะต้องจัดให้มีประกันภัยสำหรับลูกจ้างทุกคนที่จ้างมาทำงาน โดยให้ครอบคลุมถึงความรับผิดชอบทั้งปวงของผู้รับจ้าง รวมทั้งผู้รับจ้างช่วง (ถ้ามี) ในกรณีความเสียหายที่คิดค่าสินไหมทดแทนได้ตามกฎหมาย ซึ่งเกิดจากอุบัติเหตุหรือภัยอันตรายใดๆ ต่อลูกจ้างหรือบุคคลอื่นที่ผู้รับจ้างหรือผู้รับจ้างช่วงจ้างมาทำงาน ผู้รับจ้างจะต้องส่งมอบกรมธรรม์ประกันภัยดังกล่าวพร้อมทั้งหลักฐานการชำระเบี้ยประกันให้แก่ผู้ว่าจ้างเมื่อผู้ว่าจ้างเรียกร้อง

ข้อ ๑๓ การตรวจงานจ้าง

ถ้าผู้ว่าจ้างแต่งตั้งคณะกรรมการตรวจรับพัสดุ ผู้ควบคุมงาน หรือบริษัทที่ปรึกษา เพื่อควบคุมการทำงานของผู้รับจ้าง คณะกรรมการตรวจรับพัสดุ ผู้ควบคุมงาน หรือบริษัทที่ปรึกษานั้นมีอำนาจเข้าไปตรวจการงานในโรงงานและสถานที่ก่อสร้างได้ตลอดเวลา และผู้รับจ้างจะต้องอำนวยความสะดวกและให้ความช่วยเหลือในการนั้นตามสมควร

การที่มีคณะกรรมการตรวจรับพัสดุ ผู้ควบคุมงาน หรือบริษัทที่ปรึกษานั้น หากทำให้ผู้รับจ้างพ้นความรับผิดชอบตามสัญญาฯ ข้อใดข้อหนึ่งไม่

ข้อ ๑๔ แบบรูปและรายการละเอียดคลาดเคลื่อน

ผู้รับจ้างรับรองว่าได้ตรวจสอบและทำความเข้าใจในแบบรูปและรายการละเอียดโดยถี่ถ้วนแล้ว หากปรากฏว่าแบบรูปและรายการละเอียดนั้นผิดพลาดหรือคลาดเคลื่อนไปจากหลักการทางวิศวกรรมหรือทางเทคนิค ผู้รับจ้างตกลงที่จะปฏิบัติตามคำวินิจฉัยของผู้ว่าจ้าง คณะกรรมการตรวจรับพัสดุผู้ควบคุมงาน หรือบริษัทที่ปรึกษาที่ผู้ว่าจ้างแต่งตั้ง เพื่อให้งานแล้วเสร็จบริบูรณ์ คำวินิจฉัยดังกล่าวให้ถือเป็นที่สุด โดยผู้รับจ้างจะคิดค่าจ้าง ค่าเสียหาย หรือค่าใช้จ่ายใดๆ เพิ่มขึ้นจากผู้ว่าจ้าง หรือขอขยายอายุสัญญาไม่ได้

ข้อ ๑๕ การควบคุมงานโดยผู้ว่าจ้าง

ผู้รับจ้างตกลงว่าคณะกรรมการตรวจรับพัสดุ ผู้ควบคุมงาน หรือบริษัทที่ปรึกษาที่ผู้ว่าจ้างแต่งตั้ง มีอำนาจที่จะตรวจสอบและควบคุมงานเพื่อให้เป็นไปตามสัญญาและเมื่ออำนาจที่จะสั่งให้แก้ไขเปลี่ยนแปลงเพิ่มเติม หรือตัดทอนซึ่งงานตามสัญญา หากผู้รับจ้างขัดขืนไม่ปฏิบัติตาม ผู้ว่าจ้าง คณะกรรมการตรวจรับพัสดุ ผู้ควบคุมงาน หรือบริษัทที่ปรึกษา มีอำนาจที่จะสั่งให้หยุดการนั้นชั่วคราวได้ ความล่าช้าในกรณีเช่นนี้ ผู้รับจ้างจะถือเป็นเหตุขอขยายระยะเวลาการปฏิบัติงานตามสัญญาหรือเรียกชดเชยค่าเสียหายใดๆ ไม่ได้ทั้งสิ้น

ข้อ ๑๖ งานพิเศษและการแก้ไขงาน

ผู้ว่าจ้างมีสิทธิที่จะสั่งเป็นหนังสือให้ผู้รับจ้างทำงานพิเศษซึ่งไม่ได้แสดงไว้หรือรวมอยู่ในเอกสารสัญญานี้ หากงานพิเศษนั้นๆ อยู่ในขอบข่ายทั่วไปแห่งวัตถุประสงค์ของสัญญานี้ นอกจากนี้ผู้ว่าจ้างยังมีสิทธิสั่งให้เปลี่ยนแปลงหรือแก้ไขแบบรูปและข้อกำหนดต่างๆ ในเอกสารสัญญานี้ด้วย

อัตราค่าจ้างหรือราคาที่กำหนดไว้ในสัญญานี้ ให้กำหนดใช้สำหรับงานพิเศษหรืองานที่เพิ่มเติมขึ้น หรือตัดทอนลงทั้งปวงตามคำสั่งของผู้ว่าจ้าง หากในสัญญาไม่ได้กำหนดไว้ถึงอัตราค่าจ้าง หรือราคาใดๆ ที่จะนำมาใช้สำหรับงานพิเศษหรืองานที่เพิ่มขึ้นหรือลดลงดังกล่าว ผู้ว่าจ้างและผู้รับจ้างจะตกลงกันที่จะกำหนดอัตราค่าจ้างหรือราคาที่เพิ่มขึ้นหรือลดลง รวมทั้งการขยายระยะเวลา (ถ้ามี) กันใหม่เพื่อความเหมาะสม ในกรณีที่ตกลงกันไม่ได้ ผู้ว่าจ้างจะกำหนดอัตราค่าจ้างหรือราคาตามแต่ผู้ว่าจ้างจะเห็นว่าเหมาะสมและถูกต้อง ซึ่งผู้รับจ้างจะต้องปฏิบัติตามคำสั่งของผู้ว่าจ้างไปก่อนเพื่อมิให้เกิดความเสียหายแก่งานที่จ้าง

ข้อ ๑๗ ค่าปรับ

หากผู้รับจ้างไม่สามารถทำงานให้แล้วเสร็จภายในเวลาที่กำหนดไว้ในสัญญา และผู้ว่าจ้างยังมิได้บอกเลิกสัญญา ผู้รับจ้างจะต้องชำระค่าปรับให้แก่ผู้ว่าจ้างเป็นจำนวนเงินวันละ ๐.๒๕ % บาท (.....) และจะต้องชำระค่าใช้จ่ายในการควบคุมงาน (ถ้ามี) ในเมื่อผู้ว่าจ้างต้องจ้างผู้ควบคุมงานอีกต่อหนึ่งเป็นจำนวนเงินวันละ.....-.....บาท (.....-.....) นับถัดจากวันที่ครบกำหนดเวลาแล้วเสร็จของงานตามสัญญาหรือวันที่ผู้ว่าจ้างได้ขยายเวลาทำงานให้ จนถึงวันที่ทำงานแล้วเสร็จจริง นอกจากนี้ ผู้รับจ้างยอมให้ผู้ว่าจ้างเรียกค่าเสียหายอันเกิดขึ้นจากการที่ ผู้รับจ้างทำงานล่าช้า เฉพาะส่วนที่เกินกว่าจำนวนค่าปรับและค่าใช้จ่ายดังกล่าวได้อีกด้วย

ในระหว่างที่ผู้ว่าจ้างยังมิได้บอกเลิกสัญญานั้น หากผู้ว่าจ้างเห็นว่าผู้รับจ้างจะไม่สามารถปฏิบัติตามสัญญาต่อไปได้ ผู้ว่าจ้างจะใช้สิทธิบอกเลิกสัญญาและใช้สิทธิตามข้อ ๑๘ ก็ได้ และถ้าผู้ว่าจ้าง ได้แจ้งข้อเรียกร้องไปยังผู้รับจ้างเมื่อครบกำหนดเวลาแล้วเสร็จของงานขอให้ชำระค่าปรับแล้ว ผู้ว่าจ้างมีสิทธิ ที่จะปรับผู้รับจ้างจนถึงวันบอกเลิกสัญญาได้อีกด้วย

ข้อ ๑๘ สิทธิของผู้ว่าจ้างภายหลังบอกเลิกสัญญา

ในกรณีที่ผู้ว่าจ้างบอกเลิกสัญญา ผู้ว่าจ้างอาจทำงานนั้นเองหรือว่าจ้างผู้อื่นให้ทำงานนั้นต่อจนแล้วเสร็จก็ได้ ผู้ว่าจ้างหรือผู้ที่รับจ้างทำงานนั้นต่อมีสิทธิใช้เครื่องมือใช้ในการก่อสร้าง สิ่งที่สร้างขึ้นชั่วคราวสำหรับงานก่อสร้าง และวัสดุต่าง ๆ ซึ่งเห็นว่าจะต้องสงวนเอาไว้เพื่อการปฏิบัติงานตามสัญญาตามที่เห็นสมควร

ในกรณีดังกล่าว ผู้ว่าจ้างมีสิทธิริบหรือบังคับจากหลักประกันการปฏิบัติตามสัญญาทั้งหมดหรือบางส่วน ตามแต่จะเห็นสมควร นอกจากนั้น ผู้รับจ้างจะต้องรับผิดชอบในค่าเสียหายซึ่งเป็นจำนวนเกินกว่าหลักประกันการปฏิบัติตามสัญญา รวมทั้งค่าใช้จ่ายที่เพิ่มขึ้นในการทำงานนั้นต่อให้แล้วเสร็จตามสัญญาตลอดจนค่าใช้จ่ายในการควบคุมงานเพิ่ม (ถ้ามี) ซึ่งผู้ว่าจ้างจะหักเอาจากเงินประกันผลงานหรือจำนวนเงินใดๆ ที่จะจ่ายให้แก่ผู้รับจ้างก็ได้

ข้อ ๑๙ การบังคับค่าปรับ ค่าเสียหาย และค่าใช้จ่าย

ในกรณีที่ผู้รับจ้างไม่ปฏิบัติตามสัญญาข้อใดข้อหนึ่งด้วยเหตุใด ๆ ก็ตาม จนเป็นเหตุให้เกิดค่าปรับ ค่าเสียหาย หรือค่าใช้จ่ายแก่ผู้ว่าจ้าง ผู้รับจ้างต้องชดใช้ค่าปรับ ค่าเสียหาย หรือค่าใช้จ่ายดังกล่าวให้แก่ผู้ว่าจ้างโดยสิ้นเชิงภายในกำหนด ๑๕ (สิบห้า) วัน นับถัดจากวันที่ได้รับแจ้งเป็นหนังสือจากผู้ว่าจ้าง หากผู้รับจ้างไม่ชดใช้ให้ถูกต้องครบถ้วนภายในระยะเวลาดังกล่าวให้ผู้ว่าจ้าง มีสิทธิที่จะหักเอาจากจำนวนเงินค่าจ้างที่ต้องชำระ หรือจากเงินประกันผลงานของผู้รับจ้าง หรือบังคับจากหลักประกันการปฏิบัติตามสัญญาได้ทันที

หากค่าปรับ ค่าเสียหาย หรือค่าใช้จ่ายที่บังคับจากเงินค่าจ้างที่ต้องชำระ เงินประกันผลงานหรือหลักประกันการปฏิบัติตามสัญญาแล้วยังไม่เพียงพอ ผู้รับจ้างยินยอมชำระส่วนที่เหลือที่ยังขาดอยู่จนครบถ้วนตามจำนวนค่าปรับ ค่าเสียหาย หรือค่าใช้จ่ายนั้น ภายในกำหนด ๗ (เจ็ด) วัน นับถัดจากวันที่ได้รับแจ้งเป็นหนังสือจากผู้ว่าจ้าง

หากมีเงินค่าจ้างตามสัญญาที่หักไว้จ่ายเป็นค่าปรับ ค่าเสียหาย หรือค่าใช้จ่ายแล้วยังเหลืออยู่อีกเท่าใด ผู้ว่าจ้างจะคืนให้แก่ผู้รับจ้างทั้งหมด

ข้อ ๒๐ การทำบริเวณก่อสร้างให้เรียบร้อย

ผู้รับจ้างจะต้องรักษาบริเวณสถานที่ปฏิบัติงานตามสัญญานี้ รวมทั้งโรงงานหรือสิ่งอำนวยความสะดวกในการทำงานของผู้รับจ้าง ลูกจ้าง ตัวแทน หรือผู้รับจ้างช่วง (ถ้ามี) ให้สะอาด ปลอดภัย และมีประสิทธิภาพในการใช้งานตลอดระยะเวลาการจ้าง และเมื่อทำงานเสร็จสิ้นแล้วจะต้องขนย้ายบรรดาเครื่องมือในการทำงานรวมทั้งวัสดุ ชยะมูลฝอย และสิ่งก่อสร้างชั่วคราวต่างๆ (ถ้ามี) ทั้งจะต้องกลบเกลี่ยพื้นดินให้เรียบร้อยเพื่อให้บริเวณทั้งหมดอยู่ในสภาพที่สะอาดและใช้งานได้ทันที

ข้อ ๒๑ การงดหรือลดค่าปรับ หรือการขยายเวลาปฏิบัติงานตามสัญญา

ในกรณีที่มีเหตุเกิดจากความผิดหรือความบกพร่องของฝ่ายผู้ว่าจ้าง หรือเหตุสุดวิสัย หรือเกิดจากพฤติการณ์อันหนึ่งอันใดที่ผู้รับจ้างไม่ต้องรับผิดชอบตามกฎหมาย หรือเหตุอื่นตามที่กำหนดในกฎกระทรวง ซึ่งออกตามความในกฎหมายว่าด้วยการจัดซื้อจัดจ้างและการบริหารพัสดุภาครัฐ ทำให้ผู้รับจ้างไม่สามารถทำงานให้แล้วเสร็จตามเงื่อนไขและกำหนดเวลาแห่งสัญญานี้ได้ ผู้รับจ้างจะต้องแจ้งเหตุหรือพฤติการณ์ดังกล่าวพร้อมหลักฐานเป็นหนังสือให้ผู้ว่าจ้างทราบ เพื่อของดหรือลดค่าปรับ หรือขยายเวลาทำงานออกไปภายใน ๑๕ (สิบห้า) วันนับถัดจากวันที่เหตุอันสิ้นสุดลง หรือตามที่กำหนดในกฎกระทรวงดังกล่าว แล้วแต่กรณี

ถ้าผู้รับจ้างไม่ปฏิบัติให้เป็นไปตามความในวรรคหนึ่ง ให้ถือว่าผู้รับจ้างได้สละสิทธิเรียกร้องในการที่จะขอลดหรือลดค่าปรับ หรือขยายเวลาทำงานออกไปโดยไม่มีเงื่อนไขใดๆ ทั้งสิ้น เว้นแต่กรณีเหตุเกิดจากความผิดหรือความบกพร่องของฝ่ายผู้ว่าจ้างซึ่งมีหลักฐานชัดเจนหรือผู้ว่าจ้างทราบคืออยู่แล้วตั้งแต่ต้น

การงดหรือลดค่าปรับ หรือขยายกำหนดเวลาทำงานตามวรรคหนึ่ง อยู่ในดุลพินิจของผู้ว่าจ้างที่จะพิจารณาตามที่เห็นสมควร

ข้อ ๒๒ การใช้เรือไทย

ในการปฏิบัติตามสัญญาฯ หากผู้รับจ้างจะต้องส่งหรือนำของเข้ามาจากต่างประเทศรวมทั้งเครื่องมือและอุปกรณ์ที่ต้องนำเข้ามาเพื่อปฏิบัติงานตามสัญญา ไม่ว่าผู้รับจ้างจะเป็นผู้นำของเข้ามาเองหรือนำเข้ามาโดยผ่านตัวแทนหรือบุคคลอื่นใด ถ้าสิ่งของนั้นต้องนำเข้ามาโดยทางเรือในเส้นทางเดินเรือ ที่มีเรือไทยเดินอยู่และสามารถให้บริการรับขนได้ตามที่รัฐมนตรีว่าการกระทรวงคมนาคมประกาศกำหนด ผู้รับจ้างต้องจัดการให้สิ่งของดังกล่าวบรรทุกโดยเรือไทยหรือเรือที่มีสิทธิเช่นเดียวกับเรือไทยจากต่างประเทศมายังประเทศไทย

เว้นแต่จะได้รับอนุญาตจากกรมเจ้าท่าก่อนบรรทุกของนั้นลงเรืออื่นที่มีใช้เรือไทยหรือเป็นของที่รัฐมนตรีว่าการกระทรวงคมนาคมประกาศยกเว้นให้บรรทุกโดยเรืออื่นได้ทั้งนี้ไม่ว่าการส่งหรือนำเข้าสิ่งของดังกล่าวจากต่างประเทศจะเป็นแบบใด

ในการส่งมอบงานตามสัญญาฯ ให้แก่ผู้ว่าจ้าง ถ้างานนั้นมีสิ่งของตามวรรคหนึ่ง ผู้รับจ้างจะต้องส่งมอบใบตราส่ง (Bill of Lading) หรือสำเนาใบตราส่งสำหรับของนั้น ซึ่งแสดงว่าได้บรรทุกมาโดยเรือไทยหรือเรือที่มีสิทธิเช่นเดียวกับเรือไทยให้แก่ผู้ว่าจ้างพร้อมกับการส่งมอบงานด้วย

ในกรณีที่สิ่งของดังกล่าวไม่ได้บรรทุกจากต่างประเทศมายังประเทศไทยโดยเรือไทยหรือเรือที่มีสิทธิเช่นเดียวกับเรือไทย ผู้รับจ้างต้องส่งมอบหลักฐานซึ่งแสดงว่าได้รับอนุญาตจากกรมเจ้าท่า ให้บรรทุกของโดยเรืออื่นได้หรือหลักฐานซึ่งแสดงว่าได้ชำระค่าธรรมเนียมพิเศษเนื่องจากการไม่บรรทุกของโดยเรือไทยตามกฎหมายว่าด้วยการส่งเสริมการพาณิชย์แล้วอย่างใดอย่างหนึ่งแก่ผู้ว่าจ้างด้วย

ในกรณีที่ผู้รับจ้างไม่ส่งมอบหลักฐานอย่างใดอย่างหนึ่งดังกล่าวในวรรคสองและวรรคสาม ให้แก่ผู้ว่าจ้าง แต่จะขอส่งมอบงานดังกล่าวให้ผู้ว่าจ้างก่อนโดยไม่รับชำระเงินค่าจ้าง ผู้ว่าจ้างมีสิทธิรับงานดังกล่าวไว้ก่อน และชำระเงินค่าจ้างเมื่อผู้รับจ้างได้ปฏิบัติถูกต้องครบถ้วนดังกล่าวแล้วได้

ข้อ ๒๓ มาตรฐานฝีมือช่าง

ผู้รับจ้างตกลงเป็นเงื่อนไขสำคัญว่า ผู้รับจ้างจะต้องมีและใช้ผู้ผ่านการทดสอบมาตรฐานฝีมือช่าง จาก คณะกรรมการกำหนดมาตรฐานและทดสอบฝีมือแรงงาน... หรือสถาบันของราชการอื่น หรือผู้มีวุฒิบัตรระดับ ปวช. ปวส. หรือ ปวท. หรือเทียบเท่าจากสถาบันการศึกษาที่ ก.พ. รับรองให้เข้ารับราชการได้ ในอัตราไม่ต่ำกว่าร้อยละ ๑๐ (สิบ) ของแต่ละสาขาช่าง แต่จะต้องมีช่างจำนวนอย่างน้อย ๑ (หนึ่ง) คน ในแต่ละสาขาช่างดังต่อไปนี้

๒๓.๑ ช่างโยธาหรือช่างก่อสร้าง

๒๓.๒ ช่างไฟฟ้า

ผู้รับจ้างจะต้องจัดทำบัญชีแสดงจำนวนช่างทั้งหมดโดยจำแนกตามแต่ละสาขาช่าง และระดับช่าง พร้อมกับระบุรายชื่อช่างผู้ผ่านการทดสอบมาตรฐานฝีมือช่างหรือผู้มีวุฒิปัตรดังกล่าว ในวรรคหนึ่ง นำมาแสดงพร้อมหลักฐานต่างๆ ต่อคณะกรรมการตรวจรับพัสดุ หรือผู้ควบคุมงานก่อนเริ่มลงมือทำงาน และพร้อมที่จะให้ผู้ว่าจ้างหรือเจ้าหน้าที่ของผู้ว่าจ้างตรวจสอบดูได้ตลอดเวลาทำงานตามสัญญาฯ ของผู้รับจ้าง

ข้อ ๒๔. การปรับราคาค่าจ้าง

ผู้ว่าจ้างและผู้รับจ้าง ตกลงกันให้ใช้สัญญาปรับราคาได้ สำหรับราคางานก่อสร้างตามสัญญาี้โดยการนำสูตร Escalation Factor (K) มาใช้คำนวณราคาค่างานที่เปลี่ยนแปลงไป โดยวิธีการต่อไปนี้ ตามเงื่อนไข หลักเกณฑ์ สูตรและวิธีคำนวณที่ใช้กับสัญญาแบบปรับราคาได้ตามมติคณะรัฐมนตรีเมื่อวันที่ ๒๒ สิงหาคม ๒๕๓๒ เรื่องการพิจารณาช่วยเหลือผู้ประกอบการอาชีพงานก่อสร้าง ตามหนังสือสำนักเลขาธิการ คณะรัฐมนตรี ที่ นร ๐๒๐๓/ว ๑๐๙ ลงวันที่ ๒๔ สิงหาคม ๒๕๓๒

สูตรการปรับราคา (สูตรค่า K) จะต้องคงที่ที่ระดับที่กำหนดไว้ในวันแล้วเสร็จตามที่ กำหนดไว้ในสัญญา หรือภายในระยะเวลาที่ ผู้ว่าจ้าง ได้ขยายออกไป โดยจะใช้สูตรของทางราชการที่ได้ระบุตาม ภาคผนวก ข้อ ๒.๔ ผนวก ๔

สัญญานี้ทำขึ้นเป็นสองฉบับ มีข้อความถูกต้องตรงกัน คู่สัญญาได้อ่านและเข้าใจข้อความ โดยละเอียดตลอดแล้ว จึงได้ลงลายมือชื่อ พร้อมทั้งประทับตรา (ถ้ามี) ไว้เป็นสำคัญต่อหน้าพยาน และคู่สัญญาต่างยึดถือไว้ฝ่ายละหนึ่งฉบับ

ลงชื่อ.....ผู้ว่าจ้าง
(.....)

ลงชื่อ.....ผู้รับจ้าง
(.....)

ลงชื่อ.....พยาน
(.....)

ลงชื่อ.....พยาน
(.....)

เอกสารแนบท้ายประกาศประกวดราคาจ้างก่อสร้างด้วยวิธีประกวดราคาอิเล็กทรอนิกส์ (e-bidding) ข้อ ๑.๔ (๑)

แบบหนังสือค้ำประกัน

(หลักประกันการเสนอราคาการจ้าง)

เอกสารแนบท้ายประกวดราคาจ้างเลขที่ คค ๐๖๑๒๖/eb/ ๒๐ /๒๕๖๙ ลงวันที่ ๒๕ พ.ย. ๒๕๖๘

เลขที่..... วันที่.....

ข้าพเจ้า.....(ชื่อธนาคาร/บริษัทเงินทุน).....สำนักงานตั้งอยู่เลขที่.....ถนน.....

ตำบล/แขวง.....อำเภอ/เขต.....จังหวัด.....โดย.....

ผู้มีอำนาจลงนามผูกพันธนาคาร/บริษัทเงินทุน ขอทำหนังสือค้ำประกันฉบับนี้ให้ไว้ต่อ.....ชื่อหน่วยงานของรัฐผู้ประกวดราคา).....ตั้งมีข้อความต่อไปนี้

๑. ตามที่.....(ชื่อผู้ยื่นข้อเสนอ).....ได้ยื่นซองประกวดราคาสำหรับการจัดจ้าง.....

ตามเอกสารประกวดราคาเลขที่..... ซึ่งต้องวางหลักประกันของตามเงื่อนไขการประกวดราคาต่อ.....(ชื่อหน่วยงานของรัฐผู้ประกวดราคา)..... เป็นจำนวนเงิน.....บาท (.....) นั้น

ข้าพเจ้ายินยอมผูกพันตนโดยไม่มีเงื่อนไขที่จะค้ำประกันการชำระเงินตามสิทธิเรียกร้องของ.....

(ชื่อหน่วยงานของรัฐผู้ประกวดราคา)..... จำนวนไม่เกิน.....บาท (.....)

ในฐานะเป็นลูกหนี้ร่วม ในกรณี.....(ชื่อผู้ยื่นข้อเสนอ)..... ไม่ปฏิบัติตามเงื่อนไขในการประกวดราคาอันเป็นเหตุให้

.....(ชื่อหน่วยงานของรัฐผู้ประกวดราคา)..... มีสิทธิริบหลักประกันของประกวดราคาหรือخذใช้ค่าเสียหายใด ๆ

รวมทั้งกรณีที่.....(ชื่อผู้ยื่นข้อเสนอ)..... ได้ถอนใบเสนอราคาของตนภายในระยะเวลาที่ใบเสนอราคายังมีผลอยู่

หรือมิได้ไปลงนามในสัญญาเมื่อได้รับแจ้งไปทำสัญญา หรือมิได้วางหลักประกันสัญญาภายในระยะเวลาที่กำหนดในเอกสาร

ประกวดราคา โดย.....(ชื่อหน่วยงานของรัฐผู้ประกวดราคา)..... ไม่จำเป็นต้องเรียกร้องให้.....(ชื่อผู้ยื่นข้อเสนอ).....

ชำระหนี้ก่อน

๒. หนังสือค้ำประกันนี้มีผลใช้บังคับตั้งแต่วันที่.....เดือน.....พ.ศ. ถึงวันที่.....

เดือน.....พ.ศ. และข้าพเจ้าจะไม่เพิกถอนการค้ำประกันนี้ภายในระยะเวลาที่กำหนดไว้

๓. ถ้า.....(ชื่อผู้ยื่นข้อเสนอ)..... ขยายกำหนดเวลายื่นราคาของการเสนอราคาออกไป ข้าพเจ้า

ยินยอมที่จะขยายกำหนดระยะเวลาการค้ำประกันนี้ออกไปตลอดระยะเวลาอื่นราคาที่ได้ขยายออกไปดังกล่าว

ข้าพเจ้าได้ลงนามและประทับตราไว้ต่อหน้าพยานเป็นสำคัญ

(ลงชื่อ).....ผู้ค้ำประกัน

(.....)

ตำแหน่ง.....

(ลงชื่อ).....พยาน

(.....)

(ลงชื่อ).....พยาน

(.....)

(นายปกรณ์ ศรีปานวงศ์)

ผู้อำนวยการสำนักงานทางหลวงที่ ๑๐ (นครราชสีมา)

ปฏิบัติราชการแทน อธิบดีกรมทางหลวง

เอกสารแนบท้ายประกาศประกวดราคาจ้างก่อสร้างด้วยวิธีประกวดราคาอิเล็กทรอนิกส์ (e-bidding) ข้อ ๑.๔ (๒)

แบบหนังสือค้ำประกัน
(หลักประกันสัญญาจ้าง)
(กรณีปกติ)

เอกสารแนบท้ายประกวดราคาจ้างเลขที่ คค ๐๖๑๒๖/๒๗๐ /๒๕๖๔ ลงวันที่ ๒๕ พ.ย. ๒๕๖๔

เลขที่..... วันที่.....

ข้าพเจ้า.....(ชื่อธนาคาร).....สำนักงานตั้งอยู่เลขที่.....ถนน.....
ตำบล/แขวง.....อำเภอ/เขต.....จังหวัด.....โดย.....ผู้มีอำนาจลงนามผูกพัน
ธนาคาร ขอทำหนังสือค้ำประกันฉบับนี้ไว้ต่อ.....(ชื่อหน่วยงานของรัฐผู้ว่าจ้าง)..... ซึ่งต่อไปนี้เรียกว่า “ผู้ว่าจ้าง”
ดังมีข้อความต่อไปนี้

๑. ตามที่.....(ชื่อผู้รับจ้าง).....ซึ่งต่อไปนี้เรียกว่า “ผู้รับจ้าง” ได้
ทำสัญญาจ้าง.....กับผู้ว่าจ้างตามสัญญาเลขที่.....ลงวันที่.....เดือน.....
พ.ศ. ซึ่งผู้รับจ้างต้องวางหลักประกันการปฏิบัติตามสัญญาต่อผู้ว่าจ้างเป็นจำนวนเงิน.....บาท
(.....) ซึ่งเท่ากับร้อยละ..... (.....) ของมูลค่าทั้งหมดของสัญญา

ข้าพเจ้ายินยอมผูกพันตนโดยไม่มีเงื่อนไขที่จะค้ำประกันในการชำระเงินให้ตามสิทธิเรียกร้องของผู้ว่าจ้าง
จำนวนไม่เกินบาท (.....) ในฐานะเป็นลูกหนี้ร่วม ในกรณีที่ผู้รับจ้าง
ก่อให้เกิดความเสียหายใด ๆ หรือต้องชำระค่าปรับ หรือค่าใช้จ่ายใด ๆ หรือผู้รับจ้างมิได้ปฏิบัติตามภาระหน้าที่ใด ๆ ที่กำหนด
ในสัญญาดังกล่าวข้างต้น ทั้งนี้โดยผู้ว่าจ้างไม่จำเป็นต้องเรียกร้องให้ผู้รับจ้างชำระหนี้ก่อน

๒. หนังสือค้ำประกันนี้มีผลใช้บังคับตั้งแต่วันที่.....เดือน.....พ.ศ. ถึงวันที่
เดือน.....พ.ศ. และข้าพเจ้าจะไม่เพิกถอนการค้ำประกันนี้ภายในระยะเวลาที่กำหนดไว้

๓. หากผู้ว่าจ้างได้ขยายระยะเวลาให้แก่ผู้รับจ้าง ให้ถือว่าข้าพเจ้ายินยอมในกรณีนั้น ๆ ด้วย โดยให้ขยาย
ระยะเวลาการค้ำประกันนี้ออกไปตลอดระยะเวลาที่ผู้ว่าจ้างได้ขยายระยะเวลาให้แก่ผู้รับจ้างดังกล่าวข้างต้น

ข้าพเจ้าได้ลงนามและประทับตราไว้ต่อหน้าพยานเป็นสำคัญ

(ลงชื่อ).....ผู้ค้ำประกัน
(.....)

ตำแหน่ง.....

(ลงชื่อ).....พยาน
(.....)

(ลงชื่อ).....พยาน
(.....)

*หมายเหตุ : กรณีลงนามในสัญญาจ้างตามปกติ ให้หน่วยงานของรัฐระบุวันที่หนังสือค้ำประกันเริ่มมีผลใช้บังคับให้มีผล
ใช้บังคับให้มีผลตั้งแต่วันที่ทำสัญญาจ้าง

(นายปกรณ์ ศรีปานวงศ์)

ผู้อำนวยการสำนักงานทางหลวงที่ ๑๐ (นครราชสีมา)

ปฏิบัติราชการแทน อธิบดีกรมทางหลวง

เอกสารแนบท้ายประกาศประกวดราคาจ้างก่อสร้างด้วยวิธีประกวดราคาอิเล็กทรอนิกส์ (e-bidding) ข้อ ๑.๔ (๒)

แบบหนังสือคำประกัน
(หลักประกันสัญญาจ้าง)
(กรณีสัญญาจ้างมีผลย้อนหลัง)

เอกสารแนบท้ายประกวดราคาจ้างเลขที่ คค ๐๖๑๒๖/๒๑๐ /๒๕๖๙ ลงวันที่ ๒๕ พ.ย. ๒๕๖๙

เลขที่..... วันที่.....

ข้าพเจ้า.....(ชื่อธนาคาร).....สำนักงานตั้งอยู่เลขที่.....ถนน.....
ตำบล/แขวง.....อำเภอ/เขต.....จังหวัด.....โดย.....ผู้มีอำนาจลงนามผูกพัน
ธนาคาร ขอทำหนังสือคำประกันฉบับนี้ไว้ต่อ.....(ชื่อหน่วยงานของรัฐผู้ว่าจ้าง)..... ซึ่งต่อไปนี้เรียกว่า “ผู้ว่าจ้าง”
ดั่งมีข้อความต่อไปนี้

๑. ตามที่.....(ชื่อผู้รับจ้าง).....ซึ่งต่อไปนี้เรียกว่า “ผู้รับจ้าง”
ได้ทำสัญญาจ้าง.....กับผู้ว่าจ้างตามสัญญาเลขที่.....ลงวันที่.....เดือน.....พ.ศ.
โดยให้มีผลย้อนหลังไปจนถึงวันที่.....เดือน.....พ.ศ. ซึ่งผู้รับจ้างต้องวางหลักประกันการปฏิบัติตาม
สัญญาต่อผู้ว่าจ้าง เป็นจำนวนเงิน.....บาท (.....) ซึ่งเท่ากับร้อยละ.....
(.....) ของมูลค่าทั้งหมดของสัญญา

ข้าพเจ้ายินยอมผูกพันตนโดยไม่มีเงื่อนไขที่จะคำประกันในการชำระเงินให้ตามสิทธิเรียกร้องของผู้ว่าจ้าง
จำนวนไม่เกินบาท (.....) ในฐานะเป็นลูกหนี้ร่วม ในกรณีที่ผู้รับจ้าง
ก่อให้เกิดความเสียหายใด ๆ หรือต้องชำระค่าปรับ หรือค่าใช้จ่ายใด ๆ หรือผู้รับจ้างมิได้ปฏิบัติตามภาระหน้าที่ใด ๆ ที่กำหนด
ในสัญญาดังกล่าวข้างต้น ทั้งนี้ โดยผู้ว่าจ้างไม่จำเป็นต้องเรียกร้องให้ผู้รับจ้างชำระหนี้ก่อน

๒. หนังสือคำประกันนี้มีผลใช้บังคับตั้งแต่วันที่.....เดือน.....พ.ศ. ถึงวันที่
เดือน.....พ.ศ. และข้าพเจ้าจะไม่เพิกถอนการคำประกันนี้ภายในระยะเวลาที่กำหนดไว้

๓. หากผู้ว่าจ้างได้ขยายระยะเวลาให้แก่ผู้รับจ้าง ให้ถือว่าข้าพเจ้ายินยอมในกรณีนั้น ๆ ด้วย โดยให้ขยาย
ระยะเวลาการคำประกันนี้ออกไปตลอดระยะเวลาที่ผู้ว่าจ้างได้ขยายระยะเวลาให้แก่ผู้รับจ้างดังกล่าวข้างต้น

ข้าพเจ้าได้ลงนามและประทับตราไว้ต่อหน้าพยานเป็นสำคัญ

(ลงชื่อ).....ผู้คำประกัน

(.....)

ตำแหน่ง.....

(ลงชื่อ).....พยาน

(.....)

(ลงชื่อ).....พยาน

(.....)

*หมายเหตุ : กรณีที่หน่วยงานของรัฐได้รับการอนุมัติยกเว้นหรือผ่อนผันจากคณะกรรมการวินิจฉัยปัญหาการจัดซื้อจัดจ้าง
และการบริหารพัสดุภาครัฐให้สัญญาจ้างมีผลใช้บังคับย้อนหลังไปจนถึงวันที่เริ่มต้นปีงบประมาณ หรือวันที่มีการจ้างจริง ให้
หน่วยงานของรัฐระบุวันที่หนังสือคำประกันเริ่มมีผลใช้บังคับให้มีผลไปถึงวันดังกล่าว

(นายปกรณ์ ศรีปานวงศ์)

ผู้อำนวยการสำนักงานทางหลวงที่ ๑๐ (นครราชสีมา)

ปฏิบัติราชการแทน อธิบดีกรมทางหลวง

เอกสารแนบท้ายประกาศประกวดราคาจ้างก่อสร้างด้วยวิธีประกวดราคาอิเล็กทรอนิกส์ (e-bidding) ข้อ ๑.๔ (๓)

แบบหนังสือค้ำประกัน
(หลักประกันการรับเงินค้ำจางล่วงหน้า)

เอกสารแนบท้ายประกวดราคาจ้างเลขที่ คค ๐๖๑๒๖/eb/ ๒๐ /๒๕๖๙ ลงวันที่ ๒๕ พ.ย. ๒๕๖๘

เลขที่..... วันที่.....

ข้าพเจ้า.....(ชื่อธนาคาร).....สำนักงานตั้งอยู่เลขที่.....ถนน.....
ตำบล/แขวง.....อำเภอ/เขต.....จังหวัด.....โดย.....ผู้มีอำนาจลงนามผูกพัน
ธนาคาร ขอทำหนังสือค้ำประกันฉบับนี้ให้ไว้ต่อ.....(ชื่อหน่วยงานของรัฐผู้ว่าจ้าง)..... ซึ่งต่อไปนี้เรียกว่า “ผู้ว่าจ้าง”
ดังมีข้อความต่อไปนี้

๑. ตามที่.....(ชื่อผู้รับจ้าง).....ซึ่งต่อไปนี้เรียกว่า “ผู้รับจ้าง” ได้
ทำสัญญากับผู้ว่าจ้าง ตามสัญญาเลขที่.....ลงวันที่.....เดือน..... พ.ศ. ซึ่งผู้รับจ้างมี
สิทธิที่จะขอรับเงินค้ำจางล่วงหน้าเป็นจำนวนเงิน.....บาท (.....) นั้น

๒. ข้าพเจ้ายินยอมผูกพันตนในฐานะเป็นลูกหนี้ร่วมโดยไม่มีเงื่อนไขที่จะค้ำประกันการจ่ายเงินค้ำจาง
ล่วงหน้าที่ผู้รับจ้างได้รับไป ภายในวงเงินไม่เกิน.....บาท (.....)

๓. หากผู้รับจ้างซึ่งได้รับเงินค้ำจางล่วงหน้าตามข้อ ๑ จากผู้ว่าจ้างไปแล้ว ไม่ปฏิบัติตามสัญญา หรือตาม
เงื่อนไขอื่น ๆ แนบท้ายสัญญา อันเป็นเหตุให้ต้องจ่ายเงินค้ำจางล่วงหน้าที่ได้รับไปดังกล่าวคืนให้แก่ผู้ว่าจ้างหรือผู้รับจ้างมี
ความผูกพันที่จะต้องจ่ายคืนเงินค้ำจางล่วงหน้าแก่ผู้ว่าจ้างไม่ว่ากรณีใด ๆ ข้าพเจ้าตกลงที่จะจ่ายคืนเงินค้ำจางล่วงหน้าเต็มตาม
จำนวนเงิน.....บาท (.....) หรือตามจำนวนที่ยังค้างอยู่ให้แก่ผู้ว่าจ้าง
ภายใน ๗ (เจ็ด) วัน นับถัดจากวันที่ได้รับคำบอกกล่าวเป็นหนังสือจากผู้ว่าจ้าง โดยผู้ว่าจ้างไม่จำเป็นต้องเรียกให้ผู้รับจ้างชำระ
หนี้ก่อน

๔. หนังสือค้ำประกันนี้มีผลใช้บังคับตั้งแต่วันรับเงินค้ำจางล่วงหน้าดังกล่าวข้างต้น จนถึงวันที่.....
เดือนพ.ศ. (วันจ่ายเงินตามสัญญางวดสุดท้าย) / (วันที่หักเงินล่วงหน้าจากเงินค้ำจางไว้ครบ
กำหนดแล้ว) / (วันที่หักเงินล่วงหน้าจากเงินค้ำจางไว้ครบจำนวนแล้ว)..... และข้าพเจ้าจะไม่เพิกถอนการค้ำประกันภายใน
ระยะเวลาที่กำหนดไว้

๕. หากผู้ว่าจ้างได้ขยายระยะเวลาให้แก่ผู้รับจ้าง ให้ถือว่าข้าพเจ้าได้ยินยอมในกรณีนั้นๆ ด้วย โดยให้ขยาย
ระยะเวลาการค้ำประกันนี้ออกไปตลอดระยะเวลาที่ผู้ว่าจ้างได้ขยายระยะเวลาให้แก่ผู้รับจ้างดังกล่าวข้างต้น
ข้าพเจ้าได้ลงนามและประทับตราไว้ต่อหน้าพยานเป็นสำคัญ

(ลงชื่อ).....ผู้ค้ำประกัน
(.....)

ตำแหน่ง.....

(ลงชื่อ).....พยาน
(.....)

(ลงชื่อ).....พยาน
(.....)

(นายปกรณ์ ศรีปานวงศ์)

ผู้อำนวยการสำนักงานทางหลวงที่ ๑๐ (นครราชสีมา)

ปฏิบัติราชการแทน อธิบดีกรมทางหลวง

เอกสารแนบท้ายประกาศประกวดราคาจ้างก่อสร้างด้วยวิธีประกวดราคาอิเล็กทรอนิกส์ (e-bidding) ข้อ ๑.๔ (๔)

แบบหนังสือค้ำประกัน

(หลักประกันการรับเงินประกันผลงานจ้าง)

เอกสารแนบท้ายประกวดราคาจ้างเลขที่ คค ๐๖๑๒๖/eb/ ๒๖๐ /๒๕๖๙ ลงวันที่ ๒๕ พ.ย. ๒๕๖๙

เลขที่.....

วันที่.....

ข้าพเจ้า.....(ชื่อธนาคาร).....สำนักงานตั้งอยู่เลขที่.....ถนน.....

ตำบล/แขวง.....อำเภอ/เขต.....จังหวัด.....โดย.....

ผู้มีอำนาจลงนามผูกพันธนาคาร ขอทำหนังสือค้ำประกันฉบับนี้ให้ไว้ต่อ.....(ชื่อหน่วยงานของรัฐผู้ว่าจ้าง).....

ซึ่งต่อไปนี้เรียกว่า “ผู้ว่าจ้าง” ดังมีข้อความต่อไปนี้

๑. ตามที่.....(ชื่อผู้รับจ้าง).....ซึ่งต่อไปนี้เรียกว่า “ผู้รับจ้าง”

ได้ทำสัญญาจ้างกับผู้ว่าจ้างตามสัญญาเลขที่.....ลงวันที่.....เดือน..... พ.ศ.

โดยตามสัญญาดังกล่าวผู้ว่าจ้างจะหักเงินประกันผลงานไว้ในอัตราร้อยละ(.....%) ของค่าจ้างแต่ละงวด
ที่ถึงกำหนดจ่ายให้แก่ผู้รับจ้างนั้น

๒. ข้าพเจ้ายินยอมผูกพันตนเป็นผู้ค้ำประกันผู้รับจ้างสำหรับเงินประกันผลงาน ซึ่งผู้ว่าจ้างได้หักไว้จาก
ค่าจ้างที่ได้จ่ายให้แก่ผู้รับจ้างตั้งแต่วันที่.....ถึงงวดที่..... เป็นจำนวนเงินทั้งสิ้นบาท
(.....) ซึ่งผู้รับจ้างได้ขอรับคืนไป กล่าวคือหากผู้รับจ้างปฏิบัติตามพ ร้อง

หรือผิดสัญญาข้อใดข้อหนึ่ง อันก่อให้เกิดความเสียหายใดแก่ผู้ว่าจ้าง หรือจะต้องรับผิดชอบใช้หนี้แก่ผู้ว่าจ้างไม่ว่ากรณีใด
ข้าพเจ้ายอมชำระเงินค่าเสียหายหรือหนี้ดังกล่าวข้างต้นให้แก่ผู้ว่าจ้างทันทีที่ได้รับแจ้งเป็นหนังสือจากผู้ว่าจ้าง โดยผู้ว่าจ้างไม่
ต้องใช้สิทธิทางศาลก่อน ทั้งนี้ผู้ว่าจ้างไม่มีหน้าที่ต้องพิสูจน์ถึงข้อบกพร่องดังกล่าวของผู้รับจ้างแต่ประการใดอีกด้วย

๓. หนังสือค้ำประกันนี้มีผลใช้บังคับตั้งแต่วันรับเงินประกันผลงานจ้างดังกล่าวข้างต้นจนถึงวันที่
เดือน..... พ.ศ. (วันจ่ายเงินตามสัญญาจ้างงวดสุดท้าย)..... และข้าพเจ้าจะไม่เพิกถอน
การค้ำประกันภายในระยะเวลาที่กำหนดไว้

๔. หากผู้ว่าจ้างได้ขยายระยะเวลาให้แก่ผู้รับจ้าง ให้ถือว่าข้าพเจ้าได้ยินยอมในกรณีนั้น ๆ ด้วย โดยให้
ขยายระยะเวลาการค้ำประกันนี้ออกไปตลอดระยะเวลาที่ผู้ว่าจ้างได้ขยายระยะเวลาให้แก่ผู้รับจ้างดังกล่าวข้างต้น
ข้าพเจ้าได้ลงนามและประทับตราไว้ต่อหน้าพยานเป็นสำคัญ

(ลงชื่อ).....ผู้ค้ำประกัน

(.....)

ตำแหน่ง.....

(ลงชื่อ).....พยาน

(.....)

(ลงชื่อ).....พยาน

(.....)

(นายปรกรณ์ ศรีปานวงศ์)

ผู้อำนวยการสำนักงานทางหลวงที่ ๑๐ (นครราชสีมา)

ปฏิบัติราชการแทน อธิบดีกรมทางหลวง

เอกสารแนบท้ายประกาศประกวดราคาจ้างก่อสร้างด้วยวิธีประกวดราคาอิเล็กทรอนิกส์ (e-bidding) ข้อ ๑ (๑.๕)

รายการละเอียดการควบคุมงาน การจ่ายเงิน

และสูตรการปรับราคา ตามเอกสารประกวดราคาจ้างด้วยวิธีอิเล็กทรอนิกส์ (e-bidding)

ประกาศ เลขที่ คค ๐๖๑๒๖/eb/ ๒๐ /๒๕๖๙ ลงวันที่ ๒๕ พ.ย. ๒๕๖๘

๑. วัสดุที่ใช้ตามบัญชีแห่งประกาศประกวดราคานี้ ผู้เสนอราคาต้องใช้วัสดุ ณ แหล่งที่มีคุณภาพที่
กรมทางหลวงได้ทดลองเห็นชอบแล้ว ซึ่งอาจหาได้จากแหล่งวัสดุ

การระบุแหล่งวัสดุเป็นการแนะนำไว้ ตามความในวรรคก่อนนั้น ผู้รับจ้างจะถือเป็นเหตุเพื่อปิด
ความรับผิดชอบใดๆ ของตนไม่ได้ การสืบแสวงหาแหล่งวัสดุตามสัญญาเป็นหน้าที่ของผู้รับจ้างที่จะต้องจัดหาตาม
คุณภาพและลักษณะที่กำหนด

ในการตรวจทดลองคุณภาพวัสดุตามรายละเอียดประกาศแนบท้ายนี้ กรมทางหลวงไม่รับผิดชอบใน
ความเสียหายใดๆ ที่เกิดขึ้นแก่ตัวอย่างที่ส่งมาให้ตรวจทดลอง

๒. บรรดาเครื่องมือเครื่องใช้ต่างๆที่จะใช้ในการดำเนินงานตามประกาศนี้ ตลอดจนวัสดุ
ระเบิดถ้าต้องใช้ ให้เป็นหน้าที่ของผู้รับจ้างจัดหาเองทั้งสิ้น

๓. ในกรณีที่ผู้รับจ้างปฏิบัติผิดสัญญาจ้าง กรมทางหลวงมีสิทธิที่จะหักเงินค่างาน ของผู้รับจ้าง
ชดใช้เงินค่าจ้างล่วงหน้าจนครบจำนวน

๔. ในกรณีที่ผู้รับจ้างมีภาระที่จะต้องชดใช้หนี้สินหรือภาระอื่นใดตามสัญญาจ้าง กรมทางหลวง
จะต้องหักเงินค่างานที่มีอยู่ ชดใช้หนี้สินหรือภาระตามสัญญานั้นเสียก่อน หากมีเหลือเท่าใด จึงจะนำมาชดใช้เงิน
ค่าจ้างที่จ่ายล่วงหน้า

๕. ในการรับเงินค่าจ้างล่วงหน้า ตามประกาศนี้

๕.๑ ในกรณีที่ผู้รับจ้างปฏิบัติผิดสัญญา กรมทางหลวงมีสิทธิเรียกจ่ายเงินที่จ่ายล่วง
หน้าจากผู้ค้ำประกันได้

๕.๒ ความรับผิดชอบของผู้ค้ำประกันลดลงตามส่วน ตามจำนวนเงินที่กรมทางหลวง
ได้หักชดใช้จากเงินค่างานของผู้รับจ้าง

๕.๓ การหักเงินค่างานของผู้รับจ้างชดใช้เงินค่าจ้างที่จ่ายล่วงหน้านี้ หากปรากฏว่า
ผู้รับจ้างมีหนี้สินหรือภาระอื่นใดต่อกรมทางหลวง ตามสัญญาจ้างที่ไม่เกี่ยวกับเงินค่าจ้างล่วงหน้ากรมทางหลวงมีสิทธิ
ที่จะหักเงินค่างานของผู้รับจ้างชดใช้หนี้สินหรือภาระตามสัญญาจ้างนั้นก่อน เมื่อมีเงินเหลือจึงจะหักชดใช้เงินค่าจ้างที่
จ่ายล่วงหน้า

๖. ข้อกำหนดหรือเงื่อนไขที่กล่าวนี้กับรายละเอียดอื่นๆ จะได้กำหนดไว้ในสัญญาจ้าง หรือ
สัญญาค้ำประกันแล้วแต่กรณี

๗. งานก่อสร้างสะพานและท่ออุโมงค์ ผู้ว่าจ้างจะแบ่งจ่ายเงินค่างานให้ตามที่กำหนดไว้ใน
รายการละเอียดและข้อกำหนดการก่อสร้างทางหลวง เล่มที่ ๒

ส่วนงานก่อสร้างสะพานคนเดินข้ามถนน การจ่ายค่างานจะแบ่งจ่ายได้ดังต่อไปนี้

๗.๑	ก่อสร้างตอม่อทุกต้น พร้อมบันไดขึ้น - ลง ให้จ่ายได้	๔๕ %
๗.๒	ก่อสร้างคานพร้อมพื้นสะพานและราวสะพาน ให้จ่ายได้	๔๐ %
๗.๓	ก่อสร้างราวบันได รายการละเอียดต่างๆ พร้อมการตกแต่งงานทั้งหมด	
	เสร็จเรียบร้อยครบถ้วนตามแบบและสัญญาทุกประการ ให้จ่ายได้	๑๕ %
	รวม	<u>๑๐๐ %</u>

๘. ผู้รับจ้างจะต้องจัดหา จัดทำ และติดตั้งป้ายเครื่องหมาย และสัญญาณจราจรชั่วคราวตาม
มาตรฐานกรมทางหลวง และตามแนวทางปฏิบัติการติดตั้งเครื่องหมาย และสัญญาณ สำหรับการจัดซ่อมถนนและ
งานสาธารณูปโภคของส่วนราชการและรัฐวิสาหกิจ ซึ่งคณะกรรมการป้องกันอุบัติเหตุแห่งชาติกำหนดไว้เพื่อความ
สะดวกและความปลอดภัยต่อการสัญจรของยานพาหนะและคนเดินเท้าในบริเวณงานก่อสร้าง

ผู้ว่าจ้างอาจให้ผู้รับจ้างเพิ่มเติมการติดตั้งป้ายเครื่องหมายและสัญญาณจราจร นอกเหนือจาก
ที่กำหนดไว้ในมาตรฐานหรือแนวทางปฏิบัติที่กล่าวไว้ในวรรคแรก เมื่อเห็นว่าจะทำให้เกิดความปลอดภัยยิ่งขึ้น

การก่อสร้างสะพานบริเวณที่มีสะพานเดิมอยู่ ก่อนจะดำเนินการก่อสร้าง ผู้รับจ้างต้องจัดทำ
สะพานเบี่ยงหรือทางเบี่ยงตามแบบเลขที่ S ๕/๐๕ - ๑ ซึ่งสามารถรับน้ำหนักบรรทุกของยานพาหนะขนาด
H ๒๐ - ๔๔ ได้ หรือตามที่ผู้ว่าจ้างกำหนดตามความจำเป็น พร้อมทั้งต้องตรวจสอบดูแลบำรุงรักษาให้อยู่ใน
สภาพดีแข็งแรง และปลอดภัยตลอดระยะเวลาที่ใช้งานอยู่

สะพานเดิมส่วนที่เป็นไม้ หรือส่วนที่เป็นเหล็กผู้รับจ้างจะต้องจัดการรื้อออกนำส่งมอบให้กับ
เจ้าหน้าที่ของผู้ว่าจ้าง ณ ที่ซึ่งผู้ว่าจ้างจะได้แจ้งให้ทราบ การรื้อตอม่อสะพานซึ่งเป็นไม้ตลอด ให้ใช้วิธีตัดเสาเสมอ
ระดับดิน ถ้าเป็นไม้ต่อคอนกรีตให้ถอนส่วนที่เป็นไม้ออก สำหรับส่วนที่เป็นคอนกรีตของสะพานเดิมทั้งหมดที่มีใช้
ส่วนประกอบโครงสร้างใหม่ ผู้รับจ้างต้องจัดการรื้อออกให้เป็นสมบัติของผู้รับจ้าง

สะพานเบี่ยง หรือทางเบี่ยงซึ่งผู้รับจ้างจัดสร้างขึ้น ผู้รับจ้างเป็นฝ่ายรื้อออกเป็นสมบัติของผู้
รับจ้าง ในเมื่อได้ทำการสร้างสิ่งก่อสร้างตามประกาศนี้เสร็จ เปิดการจราจรได้แล้ว

๙. งานรายนี้เป็นงานตามงบประมาณปี๒๕๖๙..... กรมทางหลวงจะรับทำสัญญาผูกพัน
กับผู้ใดต่อเมื่อได้รับอนุมัติงบประมาณและเงินประจำงวด หรือได้รับอนุมัติจากคณะรัฐมนตรี ให้ทำสัญญาได้

๑๐. ผู้รับจ้างต้องปฏิบัติเกี่ยวกับ น้ำหนักบรรทุกทุกบนทางหลวงตามที่ทางราชการกำหนดโดย
เคร่งครัด

๑๑. ผู้รับจ้างต้องก่อสร้างหรือจัดหาสำนักงาน และที่พักชั่วคราวดังนี้.-

- ๑.
- ๒.
- ๓.
- ๔.
- ๕.
- ๖.

ในกรณีที่ต้องจัดหาสำนักงานและที่พักชั่วคราว ผู้รับจ้างจะต้องจัดทำให้แล้วเสร็จภายใน ๔๕ วัน นับตั้งแต่วันลงนามในสัญญา และจะต้องจัดให้มีไฟฟ้าและแสงสว่างตลอดจนน้ำอุปโภคบริโภคตามควรแก่กรณี อนึ่ง สถานที่ที่จะก่อสร้างหรือจัดหาสำนักงาน และที่พักชั่วคราว จะต้องได้รับความเห็นชอบจากผู้ว่าจ้างก่อน

ผู้รับจ้างมีหน้าที่จัดหารถยนต์บรรทุกขนาดเครื่องยนต์ไม่น้อยกว่า ๒,๔๐๐ ซี.ซี. ที่มีสภาพใช้งานได้ดี โดยเป็นรถยนต์ใหม่หรือจดทะเบียนมาแล้วไม่เกิน ๑ ปี โดยนับถึงวันเริ่มทำงานตามสัญญาจำนวน - คัน พร้อมพนักงานขับให้สำหรับเจ้าหน้าที่ของกรมทางหลวง ในการควบคุมงานจ้างเหมาก่อสร้างทางหรือสะพานตาม สัญญา ตั้งแต่วันเริ่มงานจนแล้วเสร็จ โดยผู้รับจ้างเป็นผู้ออกค่าใช้จ่ายเกี่ยวกับ น้ำมันเชื้อเพลิง น้ำมันหล่อลื่น ค่า อะไหล่ ค่าซ่อม ค่าจ้าง และค่าล่วงเวลาของพนักงานขับทั้ง - คัน และผู้รับจ้างต้องรับผิดชอบในกรณีที่เกิด ความเสียหาย หรืออุบัติเหตุอันเกิดขึ้นจากการใช้รถยนต์ดังกล่าว ไม่ว่าความเสียหายนั้นจะเกิดขึ้นกับเจ้าหน้าที่ของ กรมทางหลวง หรือกรมทางหลวง และเพื่อประโยชน์ของทางราชการตามนัยหนังสือสำนักงานเลขาธิการ คณะรัฐมนตรี ที่ สร. ๐๒๐๓/๔๒๑๒ ลงวันที่ ๑๘ กรกฎาคม ๒๕๒๗ กรมทางหลวงสงวนสิทธิที่จะแก้ไขเพิ่มเติม เงื่อนไข หรือร่างสัญญาตามความเห็นสมควร

๑๒. เป็นหน้าที่ของผู้รับจ้างจะต้องขอตรวจรายละเอียด และตรวจสอบสภาพข้อเท็จจริงของสถานที่ที่ต้องทำงานเองก่อนการยื่นขอประกวดราคา

๑๓. การปรับราคาค่างานก่อสร้าง

การปรับราคาค่างานก่อสร้างตามสูตรการปรับราคาตั้งระบุในข้อ ๑.๗ จะนำมาใช้ในกรณีที่ค่า งานก่อสร้างลดลงหรือเพิ่มขึ้น

๑. การขอเงินเพิ่มค่างานก่อสร้างตามสัญญาแบบปรับราคาได้นี้ เป็นหน้าที่ของผู้รับจ้างที่ จะต้องเรียกร้องภายในกำหนด ๙๐ วัน นับตั้งแต่วันที่ผู้รับจ้างได้ส่งมอบงานงวดสุดท้าย หากพ้นกำหนดนี้ไปแล้ว ผู้รับจ้างไม่มีสิทธิที่จะเรียกร้องเงินเพิ่มค่างานก่อสร้างจากผู้ว่าจ้างได้อีกต่อไป และในกรณีที่ผู้ว่าจ้างจะต้องเรียกเงินคืน จากผู้รับจ้าง ให้ผู้ว่าจ้างที่เป็นคู่สัญญาเรียกเงินคืนจากผู้รับจ้างโดยเร็ว หรือให้หักค่างานของงวดต่อไป หรือให้หัก เงินจากหลักประกันสัญญาแล้วแต่กรณี

๑. การพิจารณาคำนวณเงินเพิ่มหรือลด และการจ่ายเงินเพิ่มหรือเรียกเงินคืนจากผู้รับจ้าง ตามเงื่อนไขของสัญญาแบบปรับราคาได้ ต้องได้รับการตรวจสอบและเห็นชอบจากสำนักงบประมาณ และให้ถือการพิจารณาของสำนักงบประมาณเป็นที่สิ้นสุด

สูตรการปรับราคา (สูตรค่า K) จะต้องคงที่ที่ระดับที่กำหนดไว้ในวันแล้วเสร็จตามที่กำหนดไว้ในสัญญา หรือภายในระยะเวลาที่กรมได้ขยายออกไป โดยจะใช้สูตรของทางราชการที่ได้ระบุไว้ในข้อ ๑.๕

ประเภทงานก่อสร้างและสูตรที่ใช้กับสัญญาแบบปรับราคาได้

ในการพิจารณาเพิ่มหรือลดราคาค่างานจ้างเหมาก่อสร้างให้คำนวณตามสูตร ดังนี้-

$$P = (Po) \times (K)$$

กำหนดให้ P = ราคาค่างานต่อหน่วยหรือราคาค่างานเป็นงวดที่จะต้องจ่ายให้ผู้รับจ้าง

Po = ราคาค่างานต่อหน่วยที่ผู้รับจ้างประมูลได้ หรือราคาค่างานเป็นงวด
ซึ่งระบุไว้ในสัญญาแล้วแต่กรณี

K = ESCALATION FACTOR ที่หักด้วย ๔ % เมื่อต้องเพิ่มค่างานหรือบวกเพิ่ม
๔ % เมื่อต้องเรียกค่างานคืน

ESCALATION FACTOR K หาได้จากสูตรซึ่งแบ่งตามประเภทและลักษณะงานก่อสร้าง ดังนี้-

หมวดที่ ๑ งานอาคาร

งานอาคาร หมายถึง ตัวอาคาร เช่น ที่ทำการ โรงเรียน โรงพยาบาล หอพัก ที่พัก หอประชุม
อิมเมเจียม อิมเมเจียม สระว่ายน้ำ โรงอาหาร คลังพัสดุ โรงงาน รั้ว เป็นต้น และให้หมายรวมถึง

๑.๑ ไฟฟ้าของอาคารบรรจบถึงสายเมนจำหน่าย แต่ไม่รวมถึงหม้อแปลงและระบบไฟฟ้าภายในบริเวณ

๑.๒ ประปาของอาคารบรรจบถึงท่อเมนจำหน่าย แต่ไม่รวมถึงระบบประปาภายในบริเวณ

๑.๓ ระบบท่อหรือระบบสายต่าง ๆ ที่ติดหรือฝังอยู่ในส่วนของอาคาร เช่น ท่อปรับอากาศท่อก๊าซ
สายไฟฟ้าสำหรับเครื่องปรับอากาศ สายล่อฟ้า ฯลฯ

๑.๔ ทางระบายน้ำของอาคารจนถึงทางระบายน้ำภายนอก

๑.๕ ส่วนประกอบที่จำเป็นสำหรับอาคาร เฉพาะส่วนที่ติดกับอาคารโดยต้องสร้างหรือประกอบ
พร้อมกับการก่อสร้างอาคาร แต่ไม่รวมถึงเครื่องจักรหรือเครื่องมือกลที่นำมาประกอบหรือติดตั้ง เช่น ลิฟท์ เครื่อง
คอมพิวเตอร์ เครื่องสูบน้ำ เครื่องปรับอากาศ พัดลม ฯลฯ

๑.๖ ทางเท้ารอบอาคาร ดินถม ดินค้ำ ห่างจากอาคารโดยรอบไม่เกิน ๓ เมตร

ใช้สูตร $K = 0.25 + 0.15 It/Io + 0.10 Ct/Co + 0.40 Mt/Mo + 0.10 St/So$

หมวดที่ ๒ งานดิน

๒.๑ งานดิน หมายถึง การขุดดิน การตักดิน การบดอัดดิน การขุดหน้าดิน การเกลี่ยบดอัดดิน การขุด-ถมบดอัดแน่น เชื้อน คลอง คันคลอง คันกันน้ำ คันทาง ซึ่งต้องใช้เครื่องจักรเครื่องมือกลปฏิบัติงาน สำหรับการถมดิน ให้หมายความถึงการถมดินหรือทรายหรือวัสดุอื่น ที่มีการควบคุมคุณสมบัติของวัสดุนั้น ๆ และมีข้อกำหนดวิธีการถม รวมทั้งมีการบดอัดแน่นโดยใช้เครื่องจักร เครื่องมือกลเพื่อให้ได้มาตรฐานตามที่กำหนดไว้ เช่นเดียวกับงานก่อสร้างถนนหรือเขื่อนชลประทาน

ทั้งนี้ ให้รวมถึงงานประเภท EMBANKMENT, EXCAVATION, SUBBASE, SELECTED MATERIAL, UNTREATED; BASE และ SHOULDER

$$\text{ใช้สูตร } K = 0.30 + 0.10 \text{ It/Io} + 0.40 \text{ Et/Eo} + 0.20 \text{ Ft/Fo}$$

๒.๒ งานหินเรียง หมายถึง งานหินขนาดใหญ่นำมาเรียงกันเป็นชั้นให้เป็นระเบียบจนได้ความหนาที่ต้องการ โดยในช่องว่างระหว่างหินใหญ่จะแซมด้วยหินย่อยหรือกรวดขนาดต่าง ๆ และทรายให้เต็มช่องว่าง มีการควบคุมคุณสมบัติของวัสดุและมีข้อกำหนดวิธีปฏิบัติโดยใช้เครื่องจักร เครื่องมือกล หรือแรงคนและให้หมายความรวมถึงงานหินทิ้ง งานหินเรียงยาแนว หรืองานหินใหญ่ที่มีลักษณะคล้ายคลึงกันเพื่อการป้องกันการกัดเซาะพังทลายของลาดตลิ่งและห้องลำน้ำ

$$\text{ใช้สูตร } K = 0.40 + 0.20 \text{ It/Io} + 0.20 \text{ Mt/Mo} + 0.20 \text{ Ft/Fo}$$

๒.๓ งานเจาะระเบิดหิน หมายถึง งานเจาะระเบิดหินทั่วไป ระยะทางขนย้ายไป-กลับ ประมาณไม่เกิน ๒ กิโลเมตร ยกเว้นงานเจาะระเบิดอุโมงค์ซึ่งต้องใช้เทคนิคขั้นสูง

$$\text{ใช้สูตร } K = 0.45 + 0.15 \text{ It/Io} + 0.10 \text{ Mt/Mo} + 0.20 \text{ Et/Eo} + 0.10 \text{ Ft/Fo}$$

หมวดที่ ๓ งานทาง

๓.๑ งานผิวทาง PRIME COAT, TACK COAT, SEAL COAT

$$\text{ใช้สูตร } K = 0.30 + 0.40 \text{ At/Ao} + 0.20 \text{ Et/Eo} + 0.10 \text{ Ft/Fo}$$

๓.๒ งานผิวทาง SURFACE TREATMENT SLURRY SEAL

$$\text{ใช้สูตร } K = 0.30 + 0.10 \text{ Mt/Mo} + 0.30 \text{ At/Ao} + 0.20 \text{ Et/Eo} + 0.10 \text{ Ft/Fo}$$

๓.๓ งานผิวทาง ASPHALTIC CONCRETE, PENETRATION MACADAM

$$\text{ใช้สูตร } K = 0.30 + 0.10 \text{ Mt/Mo} + 0.40 \text{ At/Ao} + 0.10 \text{ Et/Eo} + 0.10 \text{ Ft/Fo}$$

๓.๔ งานผิวถนนคอนกรีตเสริมเหล็ก หมายถึง ผิวถนนคอนกรีตที่ใช้เหล็กเสริม ซึ่งประกอบด้วย ตะแกรงเหล็กเส้นหรือตะแกรงลวดเหล็กกล้าเชื่อมติด (WELDED STEEL WIRE FABRIC) เหล็กเดือย (DOWEL BAR) เหล็กยึด (DEFORMED TIE BAR) และรอยต่อต่าง ๆ (JOINT) ทั้งนี้ ให้หมายความรวมถึงแผ่นพื้นคอนกรีตเสริมเหล็กบริเวณคอสสะพาน (R.C.BRIDGE APPROACH) ด้วย

$$\text{ใช้สูตร } K = 0.30 + 0.10 \text{ It/Io} + 0.35 \text{ Ct/Co} + 0.10 \text{ Mt/Mo} + 0.15 \text{ St/So}$$

๓.๕ งานท่อระบายน้ำคอนกรีตเสริมเหล็กและงานบ่อพัก หมายถึง ท่อคอนกรีตเสริมเหล็กสำหรับงานระบายน้ำ (PRECAST REINFORCED CONCRETE DRAINAGE PIPE) งานวางระบายน้ำคอนกรีตเสริมเหล็ก งานลาดคอนกรีตเสริมเหล็กวางระบายน้ำและบริเวณลาดคอสสะพาน รวมทั้งงานบ่อพักคอนกรีตเสริมเหล็กและงานคอนกรีตเสริมเหล็กอื่นที่มีรูปแบบและลักษณะงานคล้ายคลึงกัน เช่น งานบ่อพัก (MANHOLE) ท่อร้อยสายโทรศัพท์ ท่อร้อยสายไฟฟ้า เป็นต้น

$$\text{ใช้สูตร } K = 0.35 + 0.20 \text{ It/Io} + 0.15 \text{ Ct/Co} + 0.15 \text{ Mt/Mo} + 0.15 \text{ St/So}$$

๓.๖ งานโครงสร้างคอนกรีตเสริมเหล็กและงานเชื่อมกันตลิ่ง หมายถึง สะพานคอนกรีตเสริมเหล็ก โครงสร้างฐานรากคอนกรีตเสริมเหล็กคอสสะพาน (R. C. BEARING UNIT) ท่อเหลี่ยมคอนกรีตเสริมเหล็ก (R.C. BOX CULVERT) ท่อลงน้ำโครงสร้างคอนกรีตเสริมเหล็ก เชื่อมกันตลิ่งคอนกรีตเสริมเหล็ก ท่าเทียบเรือ คอนกรีตเสริมเหล็กและสิ่งก่อสร้างอื่นที่มีลักษณะคล้ายคลึงกัน

$$\text{ใช้สูตร } K = 0.30 + 0.10 \text{ It/Io} + 0.15 \text{ Ct/Co} + 0.20 \text{ Mt/Mo} + 0.25 \text{ St/So}$$

๓.๗ งานโครงสร้างเหล็ก หมายถึง สะพานเหล็กสำหรับคนเดินข้ามถนน โครงเหล็กสำหรับติดตั้งป้ายจราจรชนิดแขวนสูง เสาไฟฟ้าแรงสูง เสาวิทยุ เสาโทรทัศน์ หรืองานโครงเหล็กอื่นที่มีลักษณะคล้ายคลึงกัน แต่ไม่รวมถึงงานติดตั้งเสาโครงเหล็กสายส่งของการไฟฟ้าฝ่ายผลิตแห่งประเทศไทย

$$\text{ใช้สูตร } K = 0.25 + 0.10 \text{ It/Io} + 0.05 \text{ Ct/Co} + 0.20 \text{ Mt/Mo} + 0.40 \text{ St/So}$$

หมวดที่ ๔ งานชลประทาน

๔.๕ งานคอนกรีตไม่รวมเหล็กและคอนกรีตลาดคลอง หมายถึง งานคอนกรีตเสริมเหล็กที่หักส่วนของเหล็กออกมาแยกคำนวณต่างหากของงานฝาย ทางระบายน้ำล้นหรืออาคารชลประทาน ประกอบของเขื่อน ซึ่งมีสัญญาแยกจ่ายเฉพาะงานคอนกรีต ดังกล่าวเท่านั้น

$$\text{ใช้สูตร } K = 0.40 + 0.15 \text{ It/Io} + 0.25 \text{ Ct/Co} + 0.20 \text{ Mt/Mo}$$

ดัชนีราคาที่ใช้คำนวณตามสูตรที่ใช้กับสัญญาแบบปรับราคาได้ จัดทำขึ้นโดย กระทรวงพาณิชย์

K = ESCALATION FACTOR

It = ดัชนีราคาผู้บริโภคทั่วไปของประเทศ ในเดือนที่ส่งงานแต่ละงวด

Io = ดัชนีราคาผู้บริโภคทั่วไปของประเทศ ในเดือนที่เปิดของประกวดราคา

Ct = ดัชนีราคาซีเมนต์ ในเดือนที่ส่งงานแต่ละงวด

Co = ดัชนีราคาซีเมนต์ ในเดือนที่เปิดของประกวดราคา

Mt = ดัชนีราคาวัสดุก่อสร้าง (ไม่รวมเหล็กและซีเมนต์) ในเดือนที่ส่งงานแต่ละงวด

Mo = ดัชนีราคาวัสดุก่อสร้าง (ไม่รวมเหล็กและซีเมนต์) ในเดือนที่เปิดของประกวดราคา

St = ดัชนีราคาเหล็ก ในเดือนที่ส่งงานแต่ละงวด

So = ดัชนีราคาเหล็ก ในเดือนที่เปิดของประกวดราคา

Gt = ดัชนีราคาเหล็กแผ่นเรียบที่ผลิตในประเทศ ในเดือนที่ส่งงานแต่ละงวด

Go = ดัชนีราคาเหล็กแผ่นเรียบที่ผลิตในประเทศ ในเดือนที่เปิดของประกวดราคา

At = ดัชนีราคาแอสฟัลท์ ในเดือนที่ส่งงานแต่ละงวด

Ao = ดัชนีราคาแอสฟัลท์ ในเดือนที่เปิดของประกวดราคา

Et = ดัชนีราคาเครื่องจักรกลและบริภัณฑ์ ในเดือนที่ส่งงานแต่ละงวด

Eo = ดัชนีราคาเครื่องจักรกลและบริภัณฑ์ ในเดือนที่เปิดของประกวดราคา

Ft = ดัชนีราคาน้ำมันดีเซลหมุนเร็ว ในเดือนที่ส่งงานแต่ละงวด

Fo = ดัชนีราคาน้ำมันดีเซลหมุนเร็ว ในเดือนที่เปิดของประกวดราคา

ACT = ดัชนีราคาท่อซีเมนต์ใยหิน ในเดือนที่ส่งงานแต่ละงวด

ACo = ดัชนีราคาท่อซีเมนต์ใยหิน ในเดือนที่เปิดของประกวดราคา

PVCo = ดัชนีราคาท่อ PVC ในเดือนที่เปิดของประกวดราคา

GIPt = ดัชนีราคาท่อเหล็กออบสังกะสี ในเดือนที่ส่งงานแต่ละงวด

GIPo = ดัชนีราคาท่อเหล็กออบสังกะสี ในเดือนที่เปิดของประกวดราคา

PEt = ดัชนีราคาท่อ HYDENSITY POLYETHYLENE ในเดือนที่ส่งงานแต่ละงวด

PEo = ดัชนีราคาท่อ HYDENSITY POLYETHYLENE ในเดือนที่เปิดของประกวดราคา

Wt = ดัชนีราคาสายไฟฟ้า ในเดือนที่ส่งงานแต่ละงวด

Wo = ดัชนีราคาสายไฟฟ้า ในเดือนที่เปิดของประกวดราคา

วิธีการคำนวณที่ใช้กับสัญญาแบบปรับราคาได้

๑. การคำนวณหาค่า K จากสูตร ตามลักษณะงานนั้น ๆ ให้ใช้ตัวเลขดัชนีราคาวัสดุก่อสร้างของกระทรวงพาณิชย์ โดยใช้ฐานของปี ๒๕๓๐ เป็นเกณฑ์ในการคำนวณ

๒. การคำนวณหาค่า K สำหรับกรณีที่มีงานก่อสร้างหลายประเภทรวมอยู่ในสัญญาเดียวกัน จะต้องแยกค่าก่อสร้างแต่ละประเภทให้ชัดเจนตามลักษณะของงานนั้น และให้สอดคล้องกับสูตรที่ได้กำหนดไว้

๓. การคำนวณหาค่า K กำหนดให้ใช้ทศนิยม ๓ ตำแหน่งทุกขั้นตอน โดยไม่มีการปัดเศษและกำหนดให้ทำเลขสัมพันธ์ (เปรียบเทียบ) ให้เป็นผลสำเร็จก่อน แล้วจึงนำผลลัพธ์ไปคูณกับตัวเลขคงที่หน้าเลขสัมพันธ์ นั้น

๔. ให้พิจารณาเงินเพิ่มหรือลดราคาค่างาน จากราคาที่ผู้รับจ้างทำสัญญาตกลงกับผู้ว่าจ้าง เมื่อค่า K ตามสูตรสำหรับงานก่อสร้างนั้น ๆ ในเดือนที่ส่งมอบงานมีค่าเปลี่ยนแปลงไปจากค่า K ในเดือนเปิดของประกวดราคามากกว่า ๔% ขึ้นไป โดยนำเฉพาะส่วนที่เกิน ๔ % มาคำนวณปรับเพิ่มหรือลดค่างานแล้วแต่กรณี (โดยไม่คิด ๔ % แรกให้)

๕. ในกรณีที่ผู้รับจ้างไม่สามารถทำการก่อสร้างให้แล้วเสร็จตามระยะเวลาในสัญญา โดยเป็นความผิดของผู้รับจ้าง ค่า K ตามสูตรต่าง ๆ ที่จะนำมาใช้ในการคำนวณค่างานให้ใช้ค่า K ของเดือนสุดท้ายตามอายุสัญญา หรือค่า K ของเดือนที่ส่งมอบงานจริง แล้วแต่ค่า K ตัวใดจะมีค่าน้อยกว่า

๖. การจ่ายเงินแต่ละงวด ให้จ่ายค่าจ้าง งานที่ผู้รับจ้างทำได้แต่ละงวด ตามสัญญาไปก่อน ส่วนค่างานเพิ่มหรือค่างานลดลง ซึ่งจะคำนวณได้ต่อเมื่อทราบดัชนีราคาวัสดุก่อสร้าง ซึ่งนำมาคำนวณหาค่า K ของเดือนที่ส่งมอบงานงวดนั้น ๆ เป็นที่แน่นอนแล้ว เมื่อคำนวณเงินเพิ่มได้ให้ขอทำความตกลงเรื่องการเงินกับสำนักงบประมาณ

(นายปกรณ ศรีปานวงศ์)

ผู้อำนวยการสำนักงานทางหลวงที่ ๑๐ (นครราชสีมา)

ปฏิบัติราชการแทน อธิบดีกรมทางหลวง

เอกสารแนบท้ายประกาศประกวดราคาจ้างก่อสร้างด้วยวิธีประกวดราคาอิเล็กทรอนิกส์ (e-bidding)

แนบท้ายข้อ ๑.(๑.๕)

ประกาศเลขที่ คค ๐๖๑๒๖/eb/ ๒๐ /๒๕๖๙ ลงวันที่ ๒๕ พ.ย. ๒๕๖๘

“เงื่อนไขและหลักเกณฑ์

๑. การขอเงินเพิ่มค่างานก่อสร้างตามสัญญาแบบปรับราคาได้นี้ เป็นหน้าที่ของผู้รับจ้างที่จะต้อง
เรียกร่องภายในกำหนด ๙๐ วัน นับตั้งแต่วันที่ผู้รับจ้างได้ส่งมอบงานงวดสุดท้าย หากพ้นกำหนดนี้ไปแล้วผู้รับจ้าง
ไม่มีสิทธิที่จะเรียกร่องเงินเพิ่มค่างานก่อสร้างจากผู้ว่าจ้างได้อีกต่อไป และในกรณีที่ผู้ว่าจ้างจะต้องเรียกเงินคืนจากผู้
รับจ้าง ให้ผู้ว่าจ้างที่เป็นคู่สัญญารับเรียกเงินคืนจากผู้รับจ้างโดยเร็ว หรือให้หักค่างานของงวดต่อไป หรือให้หักเงิน
จากหลักประกันสัญญาแล้วแต่กรณี

๒. การพิจารณาคำนวณเงินที่เพิ่มหรือลด และการจ่ายเงินเพิ่มหรือเรียกเงินคืนจากผู้รับจ้างตาม
เงื่อนไขของสัญญาแบบปรับราคาได้ ต้องได้รับการตรวจสอบและเห็นชอบจากสำนักงบประมาณและให้ถือการ
พิจารณาวินิจฉัยของสำนักงบประมาณเป็นที่สิ้นสุด”

(นายปกรณ์ ศรีปานวงศ์)

ผู้อำนวยการสำนักงานทางหลวงที่ ๑๐ (นครราชสีมา)

ปฏิบัติราชการแทน อธิบดีกรมทางหลวง

บทนิยาม

เอกสารแนบท้ายประกาศประกวดราคาจ้างก่อสร้างด้วยวิธีประกวดราคาอิเล็กทรอนิกส์ (e-bidding) ข้อ ๑ (๑.๖)

การตรวจสอบ “ผู้มีผลประโยชน์ร่วมกัน” และ “การขัดขวางการแข่งขันอย่างเป็นธรรม”

ประกาศ เลขที่ คค ๐๖๑๒๖/eb/ ๒๐ /๒๕๖๙ ลงวันที่ ๒๕ พ.ย. ๒๕๖๘

ตามระเบียบกระทรวงการคลังว่าด้วยการจัดซื้อจัดจ้างและการบริหารพัสดุภาครัฐ พ.ศ. ๒๕๖๐ ข้อ ๔

“ผู้มีผลประโยชน์ร่วมกัน” หมายความว่า บุคคลธรรมดาหรือนิติบุคคลที่เข้าเสนอราคาหรือเข้ายื่นข้อเสนอในการจัดซื้อจัดจ้างต่อหน่วยงานของรัฐใด เป็นผู้มีส่วนได้เสียไม่ว่าโดยทางตรงหรือทางอ้อมในกิจการของบุคคลธรรมดาหรือนิติบุคคลอื่นที่เข้าเสนอราคาหรือเข้ายื่นข้อเสนอต่อหน่วยงานของรัฐนั้นในคราวเดียวกัน

การมีส่วนได้เสียไม่ว่าโดยทางตรงหรือทางอ้อมของบุคคลธรรมดาหรือนิติบุคคลดังกล่าวข้างต้น ได้แก่ การที่บุคคลธรรมดาหรือนิติบุคคลดังกล่าวมีความสัมพันธ์กันในลักษณะ ดังต่อไปนี้

(๑) มีความสัมพันธ์กันในเชิงบริหาร โดยผู้จัดการ หุ้นส่วนผู้จัดการ กรรมการผู้จัดการ ผู้บริหาร หรือผู้มีอำนาจในการดำเนินงานในกิจการของบุคคลธรรมดาหรือของนิติบุคคลรายหนึ่ง มีอำนาจหรือสามารถใช้อำนาจในการบริหารจัดการกิจการของบุคคลธรรมดา หรือของนิติบุคคลอีกรายหนึ่งหรือหลายราย ที่เข้าเสนอราคาหรือเข้ายื่นข้อเสนอต่อหน่วยงานของรัฐนั้นในคราวเดียวกัน

(๒) มีความสัมพันธ์ในเชิงทุน โดยผู้เป็นหุ้นส่วนในห้างหุ้นส่วนสามัญ หรือผู้เป็นหุ้นส่วน ไม่จำกัดความรับผิดชอบในห้างหุ้นส่วนจำกัด หรือผู้ถือหุ้นรายใหญ่ในบริษัทจำกัดหรือบริษัทมหาชนจำกัด เป็นหุ้นส่วนในห้างหุ้นส่วนสามัญหรือห้างหุ้นส่วนจำกัด หรือเป็นผู้ถือหุ้นรายใหญ่ในบริษัทจำกัด หรือบริษัทมหาชนจำกัดอีกรายหนึ่งหรือหลายรายที่เข้าเสนอราคาหรือเข้ายื่นข้อเสนอต่อหน่วยงานของรัฐนั้นในคราวเดียวกัน

คำว่า “ผู้ถือหุ้นรายใหญ่” หมายความว่า ผู้ถือหุ้นซึ่งถือหุ้นเกินกว่าร้อยละยี่สิบห้าในกิจการนั้นหรือในอัตราอื่นตามที่ผู้รักษาการตามระเบียบเห็นสมควรประกาศกำหนดสำหรับกิจการบางประเภทหรือบางขนาด

(๓) มีความสัมพันธ์กันในลักษณะไขว้กันระหว่าง (๑) และ (๒) โดยผู้จัดการ หุ้นส่วนผู้จัดการ กรรมการผู้จัดการ ผู้บริหาร หรือผู้มีอำนาจในการดำเนินงานในกิจการของบุคคลธรรมดาหรือของนิติบุคคลรายหนึ่ง เป็นหุ้นส่วนในห้างหุ้นส่วนสามัญหรือห้างหุ้นส่วนจำกัด หรือเป็นผู้ถือหุ้นรายใหญ่ในบริษัทจำกัด หรือบริษัทมหาชนจำกัดอีกรายหนึ่งหรือหลายรายที่เข้าเสนอราคาหรือเข้ายื่นข้อเสนอต่อหน่วยงานของรัฐนั้นในคราวเดียวกัน หรือในนัยกลับกัน

การดำรงตำแหน่ง การเป็นหุ้นส่วน หรือการเข้าถือหุ้นดังกล่าวข้างต้นของคู่สมรสหรือบุตร ที่ยังไม่บรรลุนิติภาวะของบุคคลใน (๑) (๒) หรือ (๓) ให้ถือว่าเป็นการดำรงตำแหน่ง การเป็นหุ้นส่วน หรือการถือหุ้นของบุคคลดังกล่าว

ในกรณีบุคคลใดใช้ชื่อบุคคลอื่นเป็นผู้จัดการ หุ้นส่วนผู้จัดการ กรรมการผู้จัดการ ผู้บริหาร ผู้เป็นหุ้นส่วน หรือผู้ถือหุ้นโดยที่ตนเองเป็นผู้ใช้อำนาจในการบริหารที่แท้จริง หรือเป็นหุ้นส่วน หรือผู้ถือหุ้นที่แท้จริงของห้างหุ้นส่วน หรือบริษัทจำกัด หรือบริษัทมหาชนจำกัด แล้วแต่กรณี และห้างหุ้นส่วน หรือบริษัทจำกัด หรือบริษัทมหาชนจำกัดที่เกี่ยวข้องได้เข้าเสนอราคาหรือเข้ายื่นข้อเสนอต่อหน่วยงานของรัฐ ในคราวเดียวกัน ให้ถือว่าผู้ยื่นข้อเสนออันมีความสัมพันธ์กันตาม (๑) (๒) หรือ (๓) แล้วแต่กรณี

“การขัดขวางการแข่งขันอย่างเป็นธรรม” หมายความว่า การที่ผู้ยื่นข้อเสนอรายหนึ่งหรือหลายรายกระทำการอย่างใดๆ อันเป็นการขัดขวาง หรือเป็นอุปสรรค หรือไม่เปิดโอกาสให้มีการแข่งขันอย่างเป็นธรรมในการเสนอราคาหรือยื่นข้อเสนอต่อหน่วยงานของรัฐ ไม่ว่าจะกระทำโดยการสมยอมกัน หรือโดยการให้ ขอให้ หรือรับว่าจะให้ เรียก รับ หรือยอมจะรับเงิน หรือทรัพย์สิน หรือประโยชน์อื่นใด หรือใช้กำลังประทุษร้าย หรือข่มขู่ว่าจะใช้กำลังประทุษร้ายหรือแสดงเอกสารอันเป็นเท็จ หรือส่อว่ากระทำการทุจริตอื่นใดในการเสนอราคา ทั้งนี้ โดยมีวัตถุประสงค์ที่จะแสวงหาประโยชน์ในระหว่าง ผู้ยื่นข้อเสนอด้วยกัน หรือเพื่อให้ประโยชน์แก่ผู้ยื่นข้อเสนอรายหนึ่งรายใดเป็นผู้มีสิทธิทำสัญญา

กับหน่วยงานของรัฐนั้น หรือเพื่อหลีกเลี่ยงการแข่งขันอย่างเป็นธรรม หรือเพื่อให้เกิดความได้เปรียบหน่วยงานของรัฐ โดยมีใช่เป็นไปในทางการประกอบธุรกิจปกติ

“ผลงาน” หมายความว่า ผลงานที่ใช้เทคนิคในการดำเนินการอย่างเดียวกันกับงานที่ประกวดราคา อิเล็กทรอนิกส์ และต้องคำนึงถึงมูลค่าของราคาค่างานที่ผู้ยื่นข้อเสนอเคยดำเนินการมาแล้ว ซึ่งการจะเห็นถึงขีดความสามารถนี้ได้ก็ย่อมจะต้องเป็นการบริหารงานภายใต้การจ้างครั้งเดียวมีใช่การจ้างในหลาย ๆ ครั้ง มารวมกัน โดยผลงานที่นำมายื่นจึงต้องเป็นผลงานของผู้ยื่นข้อเสนอในสัญญาเดียวเท่านั้น และเป็นสัญญา ที่ผู้ยื่นข้อเสนอได้ทำงานแล้วเสร็จตามสัญญาที่ได้มีการส่งมอบงานและตรวจรับเรียบร้อยแล้ว ซึ่งหนังสือ รับรองผลงานก่อสร้างดังกล่าว หน่วยงานของรัฐหรือหน่วยงานเอกชนซึ่งเป็นผู้ว่าจ้างจะต้องเป็นผู้ออกหนังสือรับรองผลงานก่อสร้างให้กับผู้ยื่นข้อเสนอ



(นายปกรณ์ ศรีปานวงศ์)

ผู้อำนวยการสำนักงานทางหลวงที่ ๑๐ (นครราชสีมา)

ปฏิบัติราชการแทน อธิบดีกรมทางหลวง

บัญชีเอกสารส่วนที่ ๑

๑. ในกรณีผู้ยื่นข้อเสนอเป็นนิติบุคคล

(ก) ห้างหุ้นส่วนสามัญหรือห้างหุ้นส่วนจำกัด

- สำเนาหนังสือรับรองการจดทะเบียนนิติบุคคล

ไฟล์ข้อมูล.....ขนาดไฟล์.....

- บัญชีรายชื่อหุ้นส่วนผู้จัดการ

ไฟล์ข้อมูล.....ขนาดไฟล์.....

(ข) บริษัทจำกัดหรือบริษัทมหาชนจำกัด

- สำเนาหนังสือรับรองการจดทะเบียนนิติบุคคล

ไฟล์ข้อมูล.....ขนาดไฟล์.....

- สำเนาหนังสือบริษัทสนธิ

ไฟล์ข้อมูล.....ขนาดไฟล์.....

- บัญชีรายชื่อกรรมการผู้จัดการ

ไฟล์ข้อมูล.....ขนาดไฟล์.....

บัญชีผู้ถือหุ้นรายใหญ่ (ถ้ามี)

- ไม่มีผู้ถือหุ้นรายใหญ่

- มีผู้ถือหุ้นรายใหญ่

ไฟล์ข้อมูล.....ขนาดไฟล์.....

๒. ในกรณีผู้ยื่นข้อเสนอไม่เป็นนิติบุคคล

(ก) บุคคลธรรมดา

- สำเนาบัตรประจำตัวประชาชนของผู้ยื่น

ไฟล์ข้อมูล.....ขนาดไฟล์.....

(ข) คณะบุคคล

- สำเนาข้อตกลงที่แสดงถึงการเข้าเป็นหุ้นส่วน

ไฟล์ข้อมูล.....ขนาดไฟล์.....

- สำเนาบัตรประจำตัวประชาชนของผู้เป็นหุ้นส่วน

ไฟล์ข้อมูล.....ขนาดไฟล์.....

๓. ในกรณีผู้ยื่นข้อเสนอเป็นผู้ยื่นข้อเสนอร่วมกันในฐานะเป็นผู้ร่วมค้า

- สำเนาสัญญาของการเข้าร่วมค้า

ไฟล์ข้อมูล.....ขนาดไฟล์.....

(ก) ในกรณีผู้ร่วมค้าเป็นบุคคลธรรมดา

- บุคคลสัญชาติไทย

สำเนาบัตรประจำตัวประชาชน

ไฟล์ข้อมูล.....ขนาดไฟล์.....

- บุคคลที่มีสัญชาติไทย

สำเนาหนังสือเดินทาง

ไฟล์ข้อมูล.....ขนาดไฟล์.....

- (ข) ในกรณีผู้ร่วมค้าเป็นนิติบุคคล
 - ห้างหุ้นส่วนสามัญหรือห้างหุ้นส่วนจำกัด
สำเนาหนังสือรับรองการจดทะเบียนนิติบุคคล
ไฟล์ข้อมูล.....ขนาดไฟล์.....
 - บัญชีรายชื่อหุ้นส่วนผู้จัดการ
ไฟล์ข้อมูล.....ขนาดไฟล์.....
 - บริษัทจำกัดหรือบริษัทมหาชนจำกัด
สำเนาหนังสือรับรองการจดทะเบียนนิติบุคคล
ไฟล์ข้อมูล.....ขนาดไฟล์.....
 - สำเนาหนังสือบริคณห์สนธิ
ไฟล์ข้อมูล.....ขนาดไฟล์.....
 - บัญชีรายชื่อกรรมการผู้จัดการ
ไฟล์ข้อมูล.....ขนาดไฟล์.....
 - บัญชีผู้ถือหุ้นรายใหญ่ (ถ้ามี)
 - ไม่มีผู้ถือหุ้นรายใหญ่
 - มีผู้ถือหุ้นรายใหญ่
 - ไฟล์ข้อมูล.....ขนาดไฟล์.....

๔. แบบตรวจสอบข้อมูลของผู้ประกอบการที่จะเข้าร่วมการเสนอราคาในโครงการที่มีวงเงินจัดซื้อ จัดจ้าง ตั้งแต่ ๓๐๐ ล้านบาทขึ้นไป
ไฟล์ข้อมูล.....ขนาดไฟล์.....

๕. แบบข้อตกลงคุณธรรม (Integrity Pact) ความร่วมมือป้องกันการทุจริตในการจัดซื้อจัดจ้างภาครัฐ (สำหรับส่วนราชการ/รัฐวิสาหกิจ/องค์การมหาชน/หน่วยงานของรัฐและภาคเอกชน). กรณีโครงการจัดซื้อจัดจ้างที่มีวงเงินตั้งแต่ ๑,๐๐๐ ล้านบาทขึ้นไป
ไฟล์ข้อมูล.....ขนาดไฟล์.....

๖. อื่น ๆ (ถ้ามี)

-
ไฟล์ข้อมูล.....ขนาดไฟล์.....
-
ไฟล์ข้อมูล.....ขนาดไฟล์.....
-
ไฟล์ข้อมูล.....ขนาดไฟล์.....

ข้าพเจ้าขอรับรองว่า เอกสารหลักฐานที่ข้าพเจ้ายื่นพร้อมการเสนอราคาทางระบบจัดซื้อจัดจ้างภาครัฐ ด้วยอิเล็กทรอนิกส์ในการคัดเลือกครั้งนี้ถูกต้องและเป็นความจริงทุกประการ

ลงชื่อ ผู้ยื่นข้อเสนอ
(.....)

บัญชีเอกสารส่วนที่ ๒

- ๑. หนังสือมอบอำนาจซึ่งปิดอากรแสตมป์ตามกฎหมายในกรณีที่ผู้ยื่นข้อเสนอมอบอำนาจให้บุคคลอื่นลงนามในใบเสนอราคาแทน
ไฟล์ข้อมูล.....ขนาดไฟล์.....
- ๒. สำเนาใบขึ้นทะเบียนผู้ประกอบการวิสาหกิจขนาดกลางและขนาดย่อม (SMEs) (ถ้ามี)
ไฟล์ข้อมูล.....ขนาดไฟล์.....
- ๓. สำเนาหนังสือรับรองผลงานก่อสร้าง (ถ้ามี)
ไฟล์ข้อมูล.....ขนาดไฟล์.....
- ๔. สำเนาหลักฐานการขึ้นทะเบียนงานก่อสร้าง
ไฟล์ข้อมูล.....ขนาดไฟล์.....
- ๕. สรุปรายละเอียดประกอบการอธิบายเอกสารตามที่หน่วยงานของรัฐกำหนดให้จัดส่งภายหลังจากวันเสนอราคา เพื่อใช้ในประกอบการพิจารณา (ถ้ามี) ดังนี้
๕.๑.....
ไฟล์ข้อมูล.....ขนาดไฟล์.....
๕.๒.....
ไฟล์ข้อมูล.....ขนาดไฟล์.....
- ๖. อื่นๆ (ถ้ามี)
๖.๑.....
ไฟล์ข้อมูล.....ขนาดไฟล์.....
๖.๒.....
ไฟล์ข้อมูล.....ขนาดไฟล์.....
๖.๓.....
ไฟล์ข้อมูล.....ขนาดไฟล์.....

ข้าพเจ้าขอรับรองว่าเอกสารหลักฐานที่ข้าพเจ้าได้ยื่นมาพร้อมการเสนอราคาทางระบบจัดซื้อ จัดจ้างภาครัฐด้วยอิเล็กทรอนิกส์ในการคัดเลือกครั้งนี้ถูกต้องและเป็นความจริงทุกประการ

ลงชื่อ.....ผู้ยื่นข้อเสนอ
(.....)



บันทึกข้อความ

ส่วนราชการ ส่วนแผนงาน สำนักงานทางหลวงที่ 10 (นครราชสีมา) โทร.044-242871 ต่อ 25 ภายใน 44027

ที่ สทล.10.2/

วันที่ 12 พ.ย. 2568

เรื่อง ขอบความเห็นชอบราคากลาง

เรียน ผส.ทล.10 ผ่าน หัวหน้าเจ้าหน้าที่ *AW*

ตามที่ กรมทางหลวง โดย สทล.10 ได้มอบหมายให้ผู้มีรายนามข้างท้ายเป็นคณะกรรมการจัดทำราคากลาง จ้างก่อสร้างกิจกรรมแก้ปัญหการระบายน้ำที่ส่งผลกระทบต่อจราจรบนโครงข่ายทางหลวงปี 2569 รหัสงาน 28300 กิจกรรมแก้ปัญหการระบายน้ำที่ส่งผลกระทบต่อจราจรบนโครงข่ายทางหลวงงานแก้ปัญหการระบายน้ำ ทางหลวงหมายเลข 201 ตอน ทางต่างระดับสีคิ้ว - ทินต่อง ระหว่าง กม.29+300 LT./ RT. - กม.30+100 LT./ RT. ปริมาณงาน 1 แห่ง วงเงิน 30,000,000.- บาท

คณะกรรมการกำหนดราคากลาง พิจารณาความเหมาะสมของการประเมินราคากลางแล้ว เห็นสมควรกำหนดราคากลางเป็นเงิน 29,990,168.30 บาท

จึงเรียนมาเพื่อโปรดพิจารณา หากเห็นชอบโปรดลงนามเพื่อจะได้อนุมัติในระบบต่อไป

(นายไชยวิทย์ บุรสมบุรณ์)

ประธานกรรมการกำหนดราคากลาง

(นายวุฒิชัย บุณสมจิตร)

กรรมการกำหนดราคากลาง

(นายพิรพงศ์ ใจพุฒชา)

กรรมการกำหนดราคากลาง

(นายธีรวัฒน์ พิระพัฒน์พงษ์)

กรรมการกำหนดราคากลาง

(นายอรรถพล พระโคตร)

กรรมการกำหนดราคากลาง

เห็นชอบ

(นายปกรณ์ ศรีปานวงศ์)

ผู้อำนวยการสำนักงานทางหลวงที่ 10
ปฏิบัติราชการแทน อธิบดีกรมทางหลวง



คำสั่ง กรมทางหลวง
ที่ สทล.10.2/ ๒๖๙.1/2569

เรื่อง แต่งตั้งคณะกรรมการกำหนดราคากลาง สำหรับงานประกวดราคางานจ้างก่อสร้างกิจกรรมแก้ไขปัญหาการระบายน้ำที่ส่งผลกระทบต่อผลการจราจรบนโครงข่ายทางหลวง, ปี 2569, รหัสงาน 28300, กิจกรรมแก้ไขปัญหาการระบายน้ำที่ส่งผลกระทบต่อผลการจราจรบนโครงข่ายทางหลวง, งานแก้ปัญหการระบายน้ำ ทางหลวงหมายเลข 201 ตอน ทางต่างระดับสีคิ้ว - ทินห้อง, ระหว่าง กม.29+300 LT./ RT. - กม.30+100 LT./ RT. ด้วยวิธีประกวดราคาอิเล็กทรอนิกส์ (e-bidding)

ด้วยกรมทางหลวง โดยสำนักงานทางหลวงที่ 10 (นครราชสีมา) มีความประสงค์จะประกวดราคางานจ้างก่อสร้าง, กิจกรรมแก้ไขปัญหาการระบายน้ำที่ส่งผลกระทบต่อผลการจราจรบนโครงข่ายทางหลวง, ปี 2569, รหัสงาน 28300, กิจกรรมแก้ไขปัญหาการระบายน้ำที่ส่งผลกระทบต่อผลการจราจรบนโครงข่ายทางหลวง, งานแก้ปัญหการระบายน้ำ ทางหลวงหมายเลข 201 ตอน ทางต่างระดับสีคิ้ว - ทินห้อง, ระหว่าง กม.29+300 LT./ RT. - กม.30+100 LT./ RT. ด้วยวิธีประกวดราคาอิเล็กทรอนิกส์ (e-bidding) และเพื่อให้เป็นไปตามประกาศคณะกรรมการราคากลางและขึ้นทะเบียนผู้ประกอบการ เรื่อง หลักเกณฑ์และวิธีการกำหนดราคากลางงานก่อสร้าง จึงขอแต่งตั้งรายชื่อต่อไปนี้ เป็นคณะกรรมการกำหนดราคากลาง ดังนี้-

- | | |
|--|------------------|
| 1. นายไชยวิทย์ บุรสมบูรณ์,
วิศวกรโยธาเชี่ยวชาญ, | ประธานคณะกรรมการ |
| 2. นายวุฒิชัย บุญสมจิตร,
วิศวกรโยธาชำนาญการพิเศษ, | กรรมการ |
| 3. นายธีรวัฒน์ พิระพัฒน์พงษ์,
วิศวกรโยธาชำนาญการพิเศษ | กรรมการ |
| 4. นายพีรพงศ์ ใจพุดชา,
วิศวกรโยธาชำนาญการพิเศษ, | กรรมการ |
| 5. นายอรรถพล พระโคตร,
วิศวกรโยธาปฏิบัติการ / | กรรมการ |

อำนาจหน้าที่

1. ให้คณะกรรมการกำหนดราคากลางมีอำนาจหน้าที่ และรับผิดชอบคำนวณราคากลางงานก่อสร้าง ให้ถูกต้องตามหลักเกณฑ์การคำนวณราคากลาง งานก่อสร้างของกรมบัญชีกลาง
2. กรณีราคากลางที่คณะกรรมการฯ คำนวณไว้แตกต่างกับราคาของผู้เสนอราคา รายที่ส่วนราชการเห็นสมควรจ้าง ตั้งแต่ร้อยละ 15 ขึ้นไป ให้คณะกรรมการฯ แจ้งรายละเอียดการคำนวณราคากลางงานก่อสร้าง ให้สำนักงานตรวจเงินแผ่นดินทราบโดยเร็ว

สั่ง ณ วันที่ 10 เดือน พฤศจิกายน พ.ศ. 2568

(นายปกรณ์ ศรีปานวงศ์)

ผู้อำนวยการสำนักงานทางหลวงที่ 10
ปฏิบัติราชการแทน อธิบดีกรมทางหลวง

ตารางแสดงวงเงินงบประมาณที่ได้รับจัดสรรและราคากลางในงานจ้างก่อสร้าง

- | | | | |
|-----------------------------------|---|----------|-------------------|
| 1. ชื่อโครงการ | กิจกรรมแก้ปัญหาการระบายน้ำที่ส่งผลกระทบต่อโครงข่ายทางหลวง | | |
| /หน่วยงานเจ้าของโครงการ | แขวงทางหลวงนครราชสีมาที่ 2 สำนักงานทางหลวงที่ 10 (นครราชสีมา) กรมทางหลวง | | |
| 2. วงเงินงบประมาณที่ได้รับจัดสรร | 30,000,000.00 | บาท | |
| 3. ลักษณะงานโดยสังเขป | กิจกรรมแก้ปัญหาการระบายน้ำที่ส่งผลกระทบต่อโครงข่ายทางหลวง | | |
| | ทางหลวงหมายเลข 201 ตอนควบคุม 0101 | | |
| | ตอน ทางต่างระดับสี่คิ้ว - หินร่อง | | |
| | ระหว่าง กม.29+300 LT./RT. - กม.30+100 LT./RT. | | |
| | ปริมาณงาน 1 แห่ง | | |
| 4. ราคากลางคำนวณ ณ วันที่ | 12 พ.ย. 2568 | เป็นเงิน | 29,990,168.30 บาท |
| 5. บัญชีประมาณการราคากลาง | ตามเอกสาร แบบสรุปราคากลางงานทาง งานสะพานและท่อเหลี่ยม ตามแนบ จำนวน 1 แผ่น | | |
| 6. รายชื่อคณะกรรมการกำหนดราคากลาง | | | |
| 1. นายไชยวิทย์ บุรสมบูรณ์ | | | ประธานคณะกรรมการ |
| วิศวกรโยธาเชี่ยวชาญ | | | |
| 2. นายวุฒิชัย บุญสมจิตร | | | กรรมการ |
| วิศวกรโยธาชำนาญการพิเศษ | | | |
| 3. นายธีรวัฒน์ พิระพัฒน์พงษ์ | | | กรรมการ |
| วิศวกรโยธาชำนาญการพิเศษ | | | |
| 4. นายพีรพงศ์ ใจพุดชา | | | กรรมการ |
| วิศวกรโยธาชำนาญการพิเศษ | | | |
| 5. นายอรรถพล พระโคตร | | | กรรมการ |
| วิศวกรโยธาปฏิบัติการ | | | |



บันทึกข้อความ

E-ออก / Fax / โทรสาร	จัด / โทรออก
สำนักงานคณะกรรมการพิเศษเพื่อส่งเสริมการวิจัยและพัฒนา	ที่
วันที่	๒๗/๑๑/๖๕
วันที่	๒๗ พ.ย. ๒๕๖๕
เวลา	๑๐.๕๓

ส่วนราชการ สำนักบริหารบำรุงทาง โทร.๐-๒๓๕๔-๖๖๒๑ ต่อ ๒๓๕๓๔ โทรสาร ๐-๒๓๕๔-๖๕๓๙

ที่ สร.๓/๕๖๒๙ วันที่ ๒๗ พ.ย. ๒๕๖๕

เรื่อง เห็นชอบแผนรายประมาณการ กิจกรรมแก้ปัญหาคาการระบายน้ำที่ส่งผลกระทบต่อโครงการจราจรบนโครงข่ายทางหลวง
งบประมาณ ๒๕๖๙

เรียน ผส.ทล.๑๐ , ผอ.ขท.นครราชสีมาที่ ๒

ติดต่อบันทึกฯ ที่ สทล.๑๐.๒/๑๕๒๘ ลงวันที่ ๕ พฤศจิกายน ๒๕๖๘ เรื่อง จัดส่งแผนรายประมาณการ
กิจกรรมแก้ปัญหาคาการระบายน้ำที่ส่งผลกระทบต่อโครงการจราจรบนโครงข่ายทางหลวง ปี ๒๕๖๙ รหัสงาน ๒๘๓๐๐
กิจกรรมแก้ปัญหาคาการระบายน้ำที่ส่งผลกระทบต่อโครงการจราจรบนโครงข่ายทางหลวง งานแก้ปัญหาคาการระบายน้ำ
ทางหลวงหมายเลข ๒๐๑ ตอน ทางต่างระดับสี่คิ้ว - หินสอง ระหว่าง กม.๒๙+๓๐๐ LT./RT. - กม.๓๐+๑๐๐ LT./RT.
วงเงินงบประมาณ ๓๐,๐๐๐,๐๐๐.- บาท นั้น

สำนักบริหารบำรุงทาง ตรวจสอบแผนรายประมาณการแล้วเห็นชอบตามเสนอ ทั้งนี้ให้ดำเนินการตามระเบียบต่อไป
ในขั้นตอนการจัดซื้อจัดจ้างจะดำเนินการได้เมื่อแผนรายประมาณการดังกล่าวได้รับความเห็นชอบวงเงินงบประมาณ
จากผู้มีอำนาจในข้อ ๑๑ ของระเบียบกระทรวงการคลังว่าด้วยการจัดซื้อจัดจ้างและการบริหารพัสดุภาครัฐ พ.ศ.๒๕๖๐
ทั้งนี้ถือปฏิบัติตามพระราชบัญญัติการจัดซื้อจัดจ้างและการบริหารพัสดุภาครัฐ พ.ศ.๒๕๖๐ และอื่นๆ ที่เกี่ยวข้องในการจัดซื้อ
จัดจ้างโดยเคร่งครัด

อนึ่ง สำนักบริหารบำรุงทางขอยกเลิก บันทึกเห็นชอบ ที่ สร.๓/๗๙๐๑ ลงวันที่ ๑๕ ตุลาคม ๒๕๖๘

จึงเรียนมาเพื่อโปรดพิจารณาดำเนินการต่อไป

(นายจักรพันธ์ พัทธนาเกรียงไกร)
วิศวกรโยธาเชี่ยวชาญ ปฏิบัติราชการแทน
ผู้อำนวยการสำนักบริหารบำรุงทาง

(๒) ที่ สทล.๑๐.๑/๒๖๕๕ - ๗ พฤศจิกายน ๒๕๖๘

เรียน ผอ.ขท.นครราชสีมาที่ ๒

ว.พ.ทล.๑๐,ว.พ.ทล.๑๐, ผบ.พ.ทล.๑๐, คุณปราณี สิ้นปรุ

- เพื่อทราบและดำเนินการในส่วนที่เกี่ยวข้อง

- อนุมัติเผยแพร่แผนให้เป็นไปตาม พ.ร.บ.การจัดซื้อจัดจ้างและการบริหารพัสดุภาครัฐ พ.ศ. ๒๕๖๐ มาตรา ๑๑

(นายปกรณ์ ศรีปานวงศ์)

ผส.ทล.๑๐

2

ส่งทางสารบรรณอิเล็กทรอนิกส์เท่านั้น
วันที่ ๒๗ พ.ย. ๒๕๖๕ ผู้ส่ง ชนิษฐา
วันที่ ๒๗/๑๑/๖๕ ผู้ส่ง นกน

แขวงทางหลวงนครราชสีมาที่ 2 สำนักงานทางหลวงที่ 10 (นครราชสีมา) กรมทางหลวง

การคำนวณค่า Factor F

ชื่อโครงการ	กิจกรรมแก้ปัญหาการระบายน้ำที่ส่งผลกระทบต่อจราจรบนโครงข่ายทางหลวง	แขวงทางหลวงนครราชสีมาที่ 2
ทางหลวงหมายเลข	ทางหลวงหมายเลข 201 ตอนควบคุม 0101	
คอน	คอน ทางต่างระดับสี่ล้อ - หินห่อ	
กม.ดำเนินการ	ระหว่าง กม.29+300 LT/RT. - กม.30+100 LT/RT.	
ปริมาณงาน	1 แห่ง	

เงินล่วงหน้าจ่าย	15%	ดอกเบี้ยเงินกู้	7%
เงินประกันผลงานหัก	10%	ค่าภาษีมูลค่าเพิ่ม (VAT)	7%

กรณีแหล่งเงิน : งบประมาณ 100 %

1. ค่างานต้นทุน

ค่างานต้นทุนงานก่อสร้างทาง	23,928,522.91 บาท
ค่างานต้นทุนงานก่อสร้างสะพานและท่อเหลี่ยม	299,940.08 บาท
ค่าใช้จ่ายตามประกาศเงื่อนไขพิเศษ	- บาท

2. Factor F

Factor F (งานก่อสร้างทาง)	1.2381
Factor F (งานก่อสร้างสะพานและท่อเหลี่ยม)	1.2151
Factor F (ค่าใช้จ่ายตามประกาศเงื่อนไขพิเศษ)	1.0000

ค่างาน(ทุน)	Factor F
20,000,000.00	1.2521
30,000,000.00	1.2191
ค่างาน(ทุน)	Factor F
20,000,000.00	1.2287
25,000,000.00	1.2127

พื้นที่ฝน : ฝนปกติ

3. Factor Fn

Factor Fn	1.2381 (งานก่อสร้างทาง)
Factor Fn	1.2151 (งานก่อสร้างสะพานและท่อเหลี่ยม)

สำนักงานทางหลวงที่ 10 (นครราชสีมา)

"เฉลิมสด.ภ"

แบบสรุปราคากลางงานก่อสร้างทาง สะพาน และท่อเหลี่ยม

แขวงทางหลวงนครราชสีมาที่ 2

โครงการ/งาน
 ทางหลวงหมายเลข 201 ตอนควบคุม 0101 ตอน ทางต่างระดับสี่ตัว - ดินหลัง
 กม.ดำเนินกม. 29+300 LT./RT. - กม. 30+100 LT./RT.
 ปริมาณงาน 1 แห่ง

ลำดับ ที่	รายการ	ปริมาณงาน		ค่างานต้นทุน (บาท)		FACTOR Fn	ราคา/หน่วย x Fn	กำหนดราคากลาง (บาท)	
		หน่วย	จำนวน	ราคา/ต่อหน่วย	เป็นเงิน			ราคา/หน่วย	เป็นเงิน
1	CLEARING AND GRUBBING ✓	SQ.M.	3,600.00 ✓	1.74	6,264.00	1.2381	2.15	2.15	7,740.00
2	EARTH EXCAVATION ✓	C.U.M.	3,000.00 ✓	46.41	139,230.00	1.2381	57.46	57.46	172,380.00
3	UNSUITABLE MATERIAL EXCAVATION ✓	C.U.M.	800.00 ✓	51.05	40,840.00	1.2381	63.21	63.21	50,568.00
4	SOFT MATERIAL EXCAVATION (EXCAVATION ONLY) ✓	C.U.M.	150.00 ✓	51.05	7,657.50	1.2381	63.21	63.21	9,481.50
5	EARTH EMBANKMENT ✓	C.U.M.	9,300.00 ✓	156.63	1,456,659.00	1.2381	193.92	193.92	1,803,456.00
6	EARTH FILL IN MEDIAN AND ISLAND ✓	C.U.M.	320.00 ✓	131.25	42,000.00	1.2381	162.50	162.50	52,000.00
7	SELECTED MATERIAL A ✓	C.U.M.	2,510.00 ✓	332.00	833,320.00	1.2381	411.05	411.05	1,031,735.50
8	SOIL CEMENT SUBBASE ✓	C.U.M.	2,520.00 ✓	505.63	1,274,187.60	1.2381	626.02	626.02	1,577,570.40
9	CEMENT MODIFIED CRUSHED ROCK BASE ✓	C.U.M.	3,800.00 ✓	1,105.20	4,199,760.00	1.2381	1,368.34	1,368.34	5,199,692.00
10	PAVEMENT IN PLACE RECYCLING 20 CM. THICK FOR SUBBASE ✓	SQ.M.	6,775.00 ✓	86.32	584,818.00	1.2381	106.87	106.87	724,044.25
11	PRIME COAT ✓	SQ.M.	18,255.00 ✓	31.16	568,825.80	1.2381	38.58	38.58	704,277.90
12	TACK COAT ✓	SQ.M.	18,355.00 ✓	12.51	229,621.05	1.2381	15.49	15.49	284,318.95
13	ASPHALT CONCRETE LEVELLING COURSE (AC 40-50) ✓	TON	10.00 ✓	2,808.70	28,087.00	1.2381	3,477.45	3,477.45	34,774.50

 นายไชยทรัพย์ บุธรรมบูรณ์
 ประธานกรรมการ (วิศวกรโยธาเชี่ยวชาญ)
 กรมการ (วิศวกรโยธาชำนาญการพิเศษ)

ลงนาม
 กรมการ (วิศวกรโยธาชำนาญการพิเศษ)
 นายวุฒิชัย บุณยมจิตร

ลงนาม
 กรมการ (วิศวกรโยธาชำนาญการพิเศษ)
 นายพิรพงศ์ ไชยตชา

สำนักงานทางหลวงที่ 10 (นครราชสีมา)

"เอกอัครราชทูต"

แบบสรุปราคากลางก่อสร้างทาง สะพาน และท่อเหลี่ยม

แขวงทางหลวงชนบทราชบุรีที่ 2

โครงการ/งาน กิจกรรมแก้ปัญหาการระบายน้ำที่ส่งผลกระทบต่อโครงข่ายทางหลวง

ทางหลวงหมายเลข 201 ตอนกม.ที่ 0101 ตอน ทางตั้งระดับลี้กัว - ทิมต้อง

กม.ที่ 29+300 LT./RT. - กม. 30+100 LT./RT.

ปริมาณงาน 1 แห่ง

ลำดับ ที่	รายการ	ปริมาณงาน		ค่าจ้างต้นท่อน (บาท)		FACTOR Fn	ราคา/หน่วย x Fn	กำหนดราคากลาง (บาท)	
		หน่วย	จำนวน	ราคา/ต่อหน่วย	เป็นเงิน			ราคา/หน่วย	เป็นเงิน
14	ASPHALT CONCRETE BINDER COURSE 5 CM. THICK (AC 40-50) ✓	SQ.M.	18,255.00	340.51	6,216,010.05	1.2381	421.58	421.58	7,695,942.90
15	ASPHALT CONCRETE WEARING COURSE 5 CM. THICK (AC 40-50) ✓	SQ.M.	18,255.00	341.67	6,237,185.85	1.2381	423.02	423.02	7,722,230.10
16	EXTENSION OF EXISTING R.C.BOX CULVERTS AT STA. 29+906.812 SIZE 3- (1.80 X 1.50) ✓	M.	8.00	33,074.68	264,597.44	1.2151	40,189.04	40,189.04	321,512.32
17	R.C. HEADWALL FOR BOX CULVERT SIZE 3 - (1.80 X 1.50) (WING WALL) ✓	EACH	2.00	17,671.32	35,342.64	1.2151	21,472.42	21,472.42	42,944.84
18	SIDE DITCH LINING TYPE II ✓	SQ.M.	1,200.00	344.70	413,640.00	1.2381	426.77	426.77	512,124.00
19	BARRIER CURB AND GUTTER ✓	M.	1,000.00	676.72	676,720.00	1.2381	837.85	837.85	837,850.00
20	R.C. SLAB 6 CM. THICK ✓	SQ.M.	2,271.00	257.68	585,191.28	1.2381	319.03	319.03	724,517.13
21	RELOCATION OF EXISTING ROADWAY LIGHTINGS (DOUBLE BRACKET) ✓	EACH	6.00	22,973.38	137,840.28	1.2381	28,443.34	28,443.34	170,660.04
22	THERMOPLASTIC PAINT (WHITE) ✓	SQ.M.	440.00	304.66	134,050.40	1.2381	377.20	377.20	165,968.00
23	THERMOPLASTIC PAINT (YELLOW) ✓	SQ.M.	232.00	304.66	70,681.12	1.2381	377.20	377.20	87,510.40
24	CURB MARKING ✓	SQ.M.	272.00	94.98	25,834.56	1.2381	117.59	117.59	31,984.48
25	TRAFFIC SIGNS AND DEVICES DURING CONSTRUCTION ✓	L.S.	1.00	20,099.42	20,099.42	1.2381	24,885.09	24,885.09	24,885.09
				รวมทั้งสิ้น	23,928,522.91		ราคากลาง		29,990,168.30
				ค่าจ้างต้นท่อนก่อสร้างทาง	23,928,522.91				
				ค่าจ้างต้นท่อนงานก่อสร้างสะพานและท่อเหลี่ยม	299,940.08				
				รวมทั้งสิ้น	24,228,462.99				

12 พฤศจิกายน 2568

คณะกรรมการควบคุมราคากลาง ได้ตรวจราคากลาง ณ วันที่ :

พล.ต.ท. 10 เห็นชอบ

ตามที่คณะกรรมการประเมินราคากลาง

เสนอเมื่อวันที่ 29, 29, 168.30 บาท

ลงนาม

นายไชยวิทย์ บุรณมูรณ์

ประธานกรรมการ (วิศวกรโยธาเชี่ยวชาญ)

ลงนาม

กรรมการ (วิศวกรโยธาชำนาญการพิเศษ)

นายวุฒิชัย บุญสมจิตร

ลงนาม

กรรมการ (วิศวกรโยธาชำนาญการพิเศษ)

นายพิรพงษ์ ใจพุดชา

ลงนาม

กรรมการ (วิศวกรโยธาชำนาญการพิเศษ)

นายธรรมพล พระโคตร

ลงนาม

กรรมการ (วิศวกรโยธาชำนาญการพิเศษ)

นายธรรมพล พระโคตร

กรรมการ (วิศวกรโยธาชำนาญการพิเศษ)

บัญชีรายการก่อสร้าง (ซึ่งรวมค่าวัสดุอุปกรณ์ แรงงาน ภาษีประเภทต่างๆ และกำไร ไว้ด้วยแล้ว)

กิจกรรมแก้ปัญหาการระบายน้ำที่ส่งผลกระทบต่อโครงการจราจรบนโครงข่ายทางหลวง

ทางหลวงหมายเลข 201 ตอนควบคุม 0101 ตอน ทางต่างระดับสี่กั้ว - หินหล่อง

ระหว่าง กม.29+300 LT./RT. - กม.30+100 LT./RT.

ปริมาณงาน 1 แห่ง

ลำดับ ที่	รายการและราคาต่อหน่วยเป็นตัวเลขสื่อ	หน่วย	ปริมาณงาน (ESTIMATED)	ราคาต่อหน่วย (บาท)	เป็นเงิน (บาท)
1	CLEARING AND GRUBBING เป็นเงิน สองบาทสี่สิบห้าสตางค์ ต่อหน่วย	SQ.M.	3,600.00	2.15	7,740.00
2	EARTH EXCAVATION เป็นเงิน ห้าสิบเจ็ดบาทสี่สิบหกสตางค์ ต่อหน่วย	CU.M.	3,000.00	57.46	172,380.00
3	UNSUITABLE MATERIAL EXCAVATION เป็นเงิน หกสิบสามบาทสี่สิบเอ็ดสตางค์ ต่อหน่วย	CU.M.	800.00	63.21	50,568.00
4	SOFT MATERIAL EXCAVATION (EXCAVATION ONLY) เป็นเงิน หกสิบสามบาทสี่สิบเอ็ดสตางค์ ต่อหน่วย	CU.M.	150.00	63.21	9,481.50
5	EARTH EMBANKMENT เป็นเงิน หนึ่งร้อยเก้าสิบสามบาทเก้าสิบสองสตางค์ ต่อหน่วย	CU.M.	9,300.00	193.92	1,803,456.00

ประธานกรรมการ (วิศวกรรมโยธาเชี่ยวชาญ)

ลงนาม

6

(นายไชยวิทย์ บุรสมบุรณ์)

ลงนาม (นายธีรวัฒน์ พิระพัฒน์พงษ์) กรรมการ (วิศวกรรมโยธาชำนาญการพิเศษ)

กรรมการ (วิศวกรรมโยธาชำนาญการพิเศษ)

ลงนาม

(นายวุฒิชัย บุญสมจิตร)

ลงนาม (นายอรรถพล พระโคตร) กรรมการ (วิศวกรรมโยธาปฏิบัติการ)

กรรมการ (วิศวกรรมโยธาชำนาญการพิเศษ)

ลงนาม

(นายพีรพงศ์ ไชยุดชา)

บัญชีรายการก่อสร้าง (ซึ่งรวมค่าวัสดุอุปกรณ์ แรงงาน ภาษีประเภทต่างๆ และกำไร ไว้ด้วยแล้ว)

กิจกรรมแก้ปัญหาการระบายน้ำที่ส่งผลกระทบต่อโครงการถนนโคราชช่วงทางหลวง

ทางหลวงหมายเลข 201 ตอนควมคม 0101 ตอน ทางต่างระดับสี่กั้ว - หินหล่อง

ระหว่าง กม.29+300 LT./RT. - กม.30+100 LT./RT.

ปริมาณงาน 1 แห่ง

ลำดับ ที่	รายการและราคาต่อหน่วยเป็นต้นหนังสือ	หน่วย	ปริมาณงาน (ESTIMATED)	ราคาต่อหน่วย (บาท)	เป็นเงิน (บาท)
6	EARTH FILL IN MEDIAN AND ISLAND เป็นเงิน หนึ่งร้อยหกสิบสองบาทห้าสิบสตางค์ ต่อหน่วย	C.U.M.	320.00	162.50	52,000.00
7	SELECTED MATERIAL A เป็นเงิน สี่ร้อยสิบเอ็ดบาทห้าสตางค์ ต่อหน่วย	C.U.M.	2,510.00	411.05	1,031,735.50
8	SOIL CEMENT SUBBASE เป็นเงิน หกร้อยยี่สิบหกบาทสองสตางค์ ต่อหน่วย	C.U.M.	2,520.00	626.02	1,577,570.40
9	CEMENT MODIFIED CRUSHED ROCK BASE เป็นเงิน หนึ่งพันสามร้อยหกสิบแปดบาทสามสิบสี่สตางค์ ต่อหน่วย	C.U.M.	3,800.00	1,368.34	5,199,692.00
10	PAVEMENT IN PLACE RECYCLING 20 CM. THICK FOR SUBBASE เป็นเงิน หนึ่งร้อยหกบาทแปดสิบเจ็ดสตางค์ ต่อหน่วย	S.Q.M.	6,775.00	106.87	724,044.25

6

ประธานกรรมการ (วิศวกรรมโยธาเชี่ยวชาญ)

ลงนาม

(นายไชยวิทย์ บุรสมบูรณ์)

ลงนาม

(นายธีรวัฒน์ พิระพัฒน์พงษ์)

กรรมการ (วิศวกรรมโยธาชำนาญการพิเศษ)

กรรมการ (วิศวกรรมโยธาชำนาญการพิเศษ)

ลงนาม

(นายวุฒิชัย บุญสมจิตร)

ลงนาม

กรรมการ (วิศวกรรมโยธาชำนาญการพิเศษ)

กรรมการ (วิศวกรรมโยธาปฏิบัติการ)

(นายพิรพงศ์ ใจพุดซา)

(นายอรุณพล พระโคตร)

บัญชีรายการก่อสร้าง (ซึ่งรวมค่าวัสดุอุปกรณ์ แรงงาน ภาษีประเภทต่างๆ และกำไร ไว้ด้วยแล้ว)

กิจกรรมแก้ปัญหาการระบายน้ำที่ส่งผลกระทบต่อโครงการขั้วสายทางหลวง

ทางหลวงหมายเลข 201 ตอนควนคูม 0101 ตอน ทางต่างระดับสี่คิ้ว - หินสอง

ระหว่าง กม.29+300 LT./RT. - กม.30+100 LT./RT.

ปริมาณงาน 1 แห่ง

ลำดับ ที่	รายการและราคาต่อหน่วยเป็นต้นทุนสื่อ	หน่วย	ปริมาณงาน (ESTIMATED)	ราคาต่อหน่วย (บาท)	เป็นเงิน (บาท)
11	PRIME COAT เป็นเงิน สามลิบแปดบาทห้าสิบบาทห้าสตางค์ ต่อหน่วย	SQ.M.	18,255.00	38.58	704,277.90
12	TACK COAT เป็นเงิน สิบห้าบาทสี่สิบบาทเก้าสตางค์ ต่อหน่วย	SQ.M.	18,355.00	15.49	284,318.95
13	ASPHALT CONCRETE LEVELLING COURSE (AC 40-50) เป็นเงิน สามพันสี่ร้อยเจ็ดสิบบาทสี่สิบบาทห้าสตางค์ ต่อหน่วย	TON	10.00	3,477.45	34,774.50
14	ASPHALT CONCRETE BINDER COURSE 5 CM. THICK (AC 40-50) เป็นเงิน สี่ร้อยยี่สิบเอ็ดบาทห้าสิบบาทแปดสตางค์ ต่อหน่วย	SQ.M.	18,255.00	421.58	7,695,942.90
15	ASPHALT CONCRETE WEARING COURSE 5 CM. THICK (AC 40-50) เป็นเงิน สี่ร้อยยี่สิบสามบาทสองสตางค์ ต่อหน่วย	SQ.M.	18,255.00	423.02	7,722,230.10

ลงนาม (นายไชยวิทย์ บุรสมบุญรัมย์)

ประธานกรรมการ (วิศวกรรมโยธาเชี่ยวชาญ)

ลงนาม (นายวุฒิชัย บุญสมจิตร)
กรรมการ (วิศวกรรมโยธาชำนาญการพิเศษ)

ลงนาม (นายธีรวัฒน์ พิระพัฒน์พงษ์)
กรรมการ (วิศวกรรมโยธาชำนาญการพิเศษ)

ลงนาม (นายพิรพงษ์ ใจพุดซา)
กรรมการ (วิศวกรรมโยธาชำนาญการพิเศษ)

ลงนาม (นายอรุณพล พระโคตร)
กรรมการ (วิศวกรรมโยธาปฏิบัติการ)

บัญชีรายการก่อสร้าง (ซึ่งรวมค่าวัสดุอุปกรณ์ แรงงาน ภาษีประเภทต่างๆ และกำไร ไว้ด้วยแล้ว)

กิจกรรมแก้ปัญหาการระบายน้ำที่ส่งผลกระทบต่อโครงข่ายทางหลวง

ทางหลวงหมายเลข 201 ตอนควบคุม 0101 ตอน ทางต่างระดับสี่คี่ - หินร่อง

ระหว่าง กม.29+300 LT./RT. - กม.30+100 LT./RT.

ปริมาณงาน 1 แห่ง

ลำดับ ที่	รายการและราคาต่อหน่วยเป็นต้นทุนสื่อ	หน่วย	ปริมาณงาน (ESTIMATED)	ราคาต่อหน่วย (บาท)	เป็นเงิน (บาท)
16	EXTENSION OF EXISTING R.C.BOX CULVERTS AT STA. 29+906.812 SIZE 3- (1.80 X 1.50) เป็นเงิน สิ้นหนึ่งร้อยแปดสิบเก้าบาทสี่สตางค์ ต่อหน่วย	M.	8.00	40,189.04	321,512.32
17	R.C. HEADWALL FOR BOX CULVERT SIZE 3 - (1.80 X 1.50) (WING WALL) เป็นเงิน สองหมื่นหนึ่งพันสี่ร้อยเจ็ดสิบสองบาทสี่สิบสองสตางค์ ต่อหน่วย	EACH	2.00	21,472.42	42,944.84
18	SIDE DITCH LINING TYPE II เป็นเงิน สี่ร้อยยี่สิบหกบาทเจ็ดสิบเจ็ดสตางค์ ต่อหน่วย	SQ.M.	1,200.00	426.77	512,124.00
19	BARRIER CURB AND GUTTER เป็นเงิน แปดร้อยสามสิบเจ็ดบาทแปดสิบห้าสตางค์ ต่อหน่วย	M.	1,000.00	837.85	837,850.00
20	R.C. SLAB 6 CM. THICK เป็นเงิน สามร้อยสิบเก้าบาทสามสตางค์ ต่อหน่วย	SQ.M.	2,271.00	319.03	724,517.13

ลงนาม  ประธานกรรมการ (วิศวกรโยธาเชี่ยวชาญ)
(นายเชยวิทย์ บุรสมบุญ)

ลงนาม  กรรมการ (วิศวกรโยธาชำนาญการพิเศษ)
(นายธีรวัฒน์ พีระพัฒน์พงษ์)

ลงนาม  กรรมการ (นายวุฒิชัย บุญสมจิตร)

ลงนาม  กรรมการ (นายอรุณพล พระโคตร)

ลงนาม  กรรมการ (นายพีรพงศ์ ใจพุดชา)

บัญชีรายการก่อสร้าง (ซึ่งรวมค่าวัสดุอุปกรณ์ แรงงาน ภาษีประเภทต่างๆ และกำไร ไว้ด้วยแล้ว)

กิจกรรมแก้ปัญหาการระบายน้ำที่ส่งผลกระทบต่อโครงการระบบโครงข่ายทางหลวง

ทางหลวงหมายเลข 201 ตอนควบคุม 0101 ตอน ทางต่างระดับสี่กั้ว - หินหล่อง

ระหว่าง กม.29+300 LT./RT. - กม.30+100 LT./RT.

ปริมาณงาน 1 แห่ง

ลำดับ ที่	รายการและราคาต่อหน่วยเป็นตัวเลข	หน่วย	ปริมาณงาน (ESTIMATED)	ราคาต่อหน่วย (บาท)	เป็นเงิน (บาท)
21	RELOCATION OF EXISTING ROADWAY LIGHTINGS (DOUBLE BRACKET) เป็นเงิน สองหมื่นแปดพันสี่ร้อยสี่สิบสามบาทสามสิบลีบสี่สตางค์ ต่อหน่วย	EACH	6.00	28,443.34	170,660.04
22	THERMOPLASTIC PAINT (WHITE) เป็นเงิน สามร้อยเจ็ดสิบบาทยี่สิบสตางค์ ต่อหน่วย	SQ.M.	440.00	377.20	165,968.00
23	THERMOPLASTIC PAINT (YELLOW) เป็นเงิน สามร้อยเจ็ดสิบบาทยี่สิบสตางค์ ต่อหน่วย	SQ.M.	232.00	377.20	87,510.40
24	CURB MARKING เป็นเงิน หนึ่งร้อยสิบบาทห้าสิบลีบเก้าสตางค์ ต่อหน่วย	SQ.M.	272.00	117.59	31,984.48
25	TRAFFIC SIGNS AND DEVICES DURING CONSTRUCTION เป็นเงิน สองหมื่นสี่พันแปดร้อยแปดสิบบาทเก้าสตางค์ ต่อหน่วย	L.S.	1.00	24,885.09	24,885.09
					29,990,168.30

ราคารวมทั้งสิ้นที่ถูกต้องเขียนเป็นตัวเลข

(ยี่สิบเก้าล้านเก้าแสนเก้าพันหนึ่งร้อยหกสิบแปดบาทสามสิบลีบสตางค์)

ลงนาม  (นายไชยวิทย์ บุรณบุรณ์)

ประธานกรรมการ (วิศวกรรมโยธาเชี่ยวชาญ)

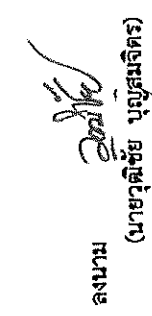
ลงนาม  (นายวุฒิชัย นุชฉัตร)

กรรมการ (วิศวกรรมโยธาชำนาญการพิเศษ)

ลงนาม  (นายธีรวัฒน์ พิระพัฒน์พงษ์)

กรรมการ (วิศวกรรมโยธาชำนาญการพิเศษ)

ลงนาม  (นายพิรพงศ์ ใจพิชชา)

กรรมการ (วิศวกรรมโยธาชำนาญการพิเศษ)

ลงนาม  (นายอรรถพล พระโคตร)

กรรมการ (วิศวกรรมโยธาปฏิบัติการ)

เอกสารแนบท้ายประกาศประกวดราคาจ้างก่อสร้างด้วยวิธีประกวดราคาอิเล็กทรอนิกส์ (e-bidding) ข้อ ๑.๙

แบบหนังสือรับรองวงเงินสินเชื่อ

เลขที่

วันที่

เรื่อง รับรองวงเงินสินเชื่อ

ตามที่(ชื่อผู้ประกอบการ นิติบุคคล/บุคคลธรรมดา).....เลขประจำตัว

ผู้เสียภาษีอากร/เลขประจำตัวประชาชน เลขที่จะขอเข้ารับการขึ้นทะเบียน

เป็นผู้ประกอบการงานก่อสร้าง ซึ่งตามหลักเกณฑ์และวิธีการคัดเลือกเป็นผู้ประกอบการงานก่อสร้างกำหนดให้ผู้

ยื่นข้อเสนอต้องเสนอหนังสือรับรองวงเงินสินเชื่อ/จะเข้ายื่นข้อเสนอกับหน่วยงานของรัฐซึ่งเงื่อนไขการยื่นข้อเสนอ

กรณีที่ผู้ยื่นข้อเสนอไม่มีมูลค่าสุทธิของกิจการหรือทุนจดทะเบียน หรือมีแต่ไม่เพียงพอที่จะเข้ายื่นข้อเสนอ ผู้ยื่น

ข้อเสนอต้องขอวงเงินสินเชื่อจากธนาคาร โดยต้องมีวงเงินสินเชื่อ ๑ ใน ๔ ของมูลค่างบประมาณของโครงการ

หรือรายการที่ยื่นข้อเสนอในแต่ละครั้ง จึงมีความประสงค์ให้ธนาคาร(ชื่อธนาคาร)

รับรองวงเงินสินเชื่อ เพื่อประกอบการพิจารณาด้วย นั้น

.....(ชื่อธนาคาร) ขอรับรองว่า.....(ชื่อผู้ประกอบการ นิติบุคคล/

บุคคลธรรมดา)..... มีวงเงินทุนหมุนเวียนในวงเงินไม่ต่ำกว่าบาท

(.....จำนวนเงินเป็นตัวอักษร.....) และยินดีให้วงเงินสินเชื่อภายในวงเงินบาท

(.....จำนวนเงินเป็นตัวอักษร.....)

ขอแสดงความนับถือ

.....

.....(ชื่อผู้ลงนาม).....

.....(ชื่อธนาคาร).....

เอกสารแนบท้ายประกาศประกวดราคาจ้างก่อสร้างด้วยวิธีประกวดราคาอิเล็กทรอนิกส์ (e-bidding) ข้อ ๑.๙

แบบหนังสือรับรองวงเงินสินเชื่ออิเล็กทรอนิกส์

เลขที่

วันที่

เรื่อง รับรองวงเงินสินเชื่อ

ตามที่(ชื่อผู้ประกอบการ นิติบุคคล/บุคคลธรรมดา).....เลขประจำตัว

ผู้เสียภาษีอากร/เลขประจำตัวประชาชน เลขที่ จะขอเข้ารับการขึ้นทะเบียน

เป็นผู้ประกอบการงานก่อสร้าง ซึ่งตามหลักเกณฑ์และวิธีการคัดเลือกก็เป็นผู้ประกอบการงานก่อสร้างกำหนดให้ผู้

ยื่นข้อเสนอต้องเสนอหนังสือรับรองวงเงินสินเชื่อ/จะเข้ายื่นข้อเสนอกับหน่วยงานของรัฐซึ่งเงื่อนไขการยื่นข้อเสนอ

กรณีที่ยื่นข้อเสนอไม่มีมูลค่าสุทธิของกิจการหรือทุนจดทะเบียน หรือมีแต่ไม่เพียงพอที่จะเข้ายื่นข้อเสนอ ผู้ยื่น

ข้อเสนอต้องขอวงเงินสินเชื่อจากธนาคาร โดยต้องมีวงเงินสินเชื่อ ๑ ใน ๔ ของมูลค่างบประมาณของโครงการ

หรือรายการที่ยื่นข้อเสนอในแต่ละครั้ง จึงมีความประสงค์ให้ธนาคาร(ชื่อธนาคาร)

รับรองวงเงินสินเชื่อ เพื่อประกอบการพิจารณาด้วย นั้น

.....(ชื่อธนาคาร) ขอรับรองว่า.....(ชื่อผู้ประกอบการ นิติบุคคล/

บุคคลธรรมดา)..... มีวงเงินทุนหมุนเวียนในวงเงินไม่ต่ำกว่าบาท

(.....จำนวนเงินเป็นตัวอักษร.....) และยินดีให้วงเงินสินเชื่อภายในวงเงินบาท

(.....จำนวนเงินเป็นตัวอักษร.....)

ขอแสดงความนับถือ

.....(ชื่อธนาคาร).....

** เอกสารฉบับนี้จัดพิมพ์โดยระบบอิเล็กทรอนิกส์**

เอกสารแนบท้ายประกาศประกวดราคาจ้างก่อสร้างด้วยวิธีประกวดราคาอิเล็กทรอนิกส์ (e-bidding) ข้อ ๑.๙

เงื่อนไขการเสนอแผนการทำงาน

ประกาศ เลขที่ คค ๐๖๑๒๖/eb/ ๒๐ /๒๕๖๙ ลงวันที่ ๒๕ พ.ย. ๒๕๖๘

.....

ภายในกำหนดระยะเวลา ๗ วัน นับถัดจากวันลงนามในสัญญาผู้รับจ้างจะต้องจัดทำแผนการทำงาน ส่งให้ผู้ว่าจ้างตรวจสอบและแผนการทำงานดังกล่าวต้องได้รับความเห็นชอบจากผู้ว่าจ้างก่อนจึงจะลงมือทำงานได้

แผนการทำงานจะต้องแสดงลำดับขั้นตอนและช่วงเวลาที่ทำงานแต่ละรายการตามสัญญาให้ครบถ้วนชัดเจนและเป็นไปได้ โดยงานทั้งหมดต้องแล้วเสร็จบริบูรณ์ภายในกำหนดเวลาของสัญญา

ในกรณีมีความจำเป็นต้องปรับแผนการทำงานในระหว่างการทำงาน ผู้รับจ้างต้องเสนอแผนการทำงานที่ปรับใหม่แก่ผู้ว่าจ้างเพื่อให้ความเห็นชอบก่อนทุกครั้ง

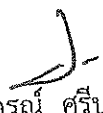
(นายปกรณ์ ศรีปานวงศ์)

ผู้อำนวยการสำนักงานทางหลวงที่ ๑๐ (นครราชสีมา)

ปฏิบัติราชการแทน อธิบดีกรมทางหลวง

เอกสารแนบท้ายประกาศประกวดราคาจ้างก่อสร้างด้วยวิธีประกวดราคาอิเล็กทรอนิกส์ (e-bidding)

ข้อ ๑.๙

ประกาศ เลขที่ คค ๐๖๑๒๖/eb/ ๒๐๐ /๒๕๖๙ ลงวันที่ ๒๕ พ.ย. ๒๕๖๘

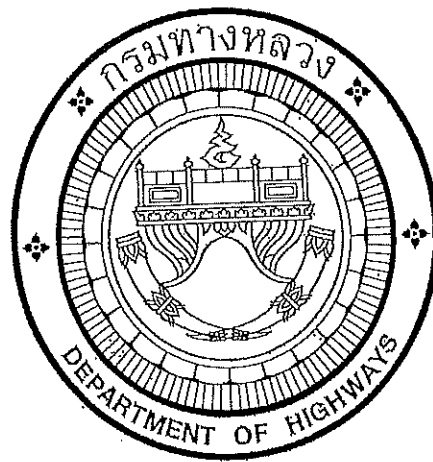

แผนการทำงาน

ตัวอย่างแบบการจัดทำแผนการทำงาน

	1	2	3	4	5	6	7	8
	เดือน...	เดือน...	เดือน...	เดือน...	เดือน...	เดือน...	เดือน...	เดือน...

ที่	รายการ	หน่วย	ปริมาณงาน	ราคาต่อหน่วย	เป็นเงิน	%
1	งานหรือโครงสร้างเดิม					
	รายการ...	ลบ.ม.				
	รายการ...	ลบ.ม.				
2	งานผิวทาง	ตร.ม.				
	รายการ...	ตร.ม.				
	รายการ...					0%
				รวม		

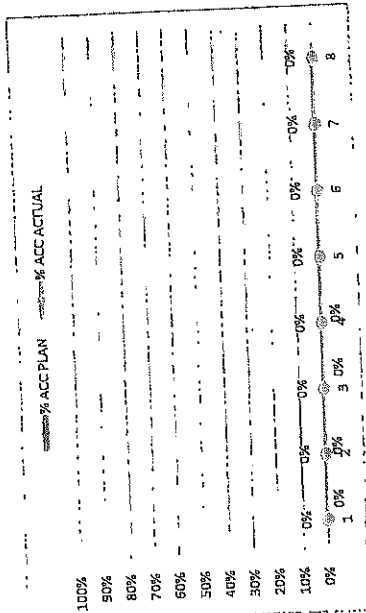

Money	AccMoney	% PLAN	% ACC PLAN	% ACTUAL	% ACC ACTUAL	% ACC DIFF	% PLAN/2	% PLAN/2 DIFF

- หมายเหตุ:
- กรณีตัวอย่าง กำหนดระยะเวลาการก่อสร้างตามแผนดำเนินงานทั้งหมดซึ่งสัญญา จำนวน 8 เดือน หมายถึง ระยะเวลาการก่อสร้างตามแผนดำเนินงานของและรายการก่อสร้าง เช่น งานหรือโครงสร้างเดิม กำหนดระยะเวลาการก่อสร้าง จำนวน 4 เดือน (ไม่รวมระยะเวลาการก่อสร้างผิวทาง)
 - หมายถึง ร้อยละของงานที่ได้รับจ้างตั้งดำเนินการก่อสร้างตามแผนงานประจำเดือนของแต่ละรายการก่อสร้าง ซึ่งแต่ละรายการก่อสร้าง คิดเป็น 100 %
 - มูลค่างานแต่ละรายการ ค่ารวมจากร้อยละตามแผนดำเนินงานเทียบกับมูลค่างานของแต่ละรายการ
 - ร้อยละของแผนดำเนินงาน ค่ารวมจากมูลค่าของงานตามแผนดำเนินงานเมื่อเทียบกับมูลค่าของงานทั้งโครงการ
 -

ตัวอย่างวิธีการจัดทำแผนการทำงาน

ที่	รายการ	หน่วย	ปริมาณงาน	ราคาต่อหน่วย	เป็นเงิน	%		
1	งานก่อสร้างเดิม							
		a1	ล.ม.ล.	100	5,000	500,000	16%	
		a2	ล.ม.ล.	120	2,000	240,000	8%	
2	งานสีวง							
		b1	ตร.ม.	400	2,000	800,000	26%	
		b2	ตร.ม.	300	5,000	1,500,000	49%	
						รวม	3,040,000	100%

	1	2	3	4	5	6	7	8
	ตค	พย	ธค	มค	กพ	มีค	เมย	พค
Money								
AccMoney								
% PLAN								
% ACC PLAN								
% ACTUAL								
% ACC ACTUAL								
% ACC DIFF								
% PLAN/2								
% PLAN/2 DIFF								

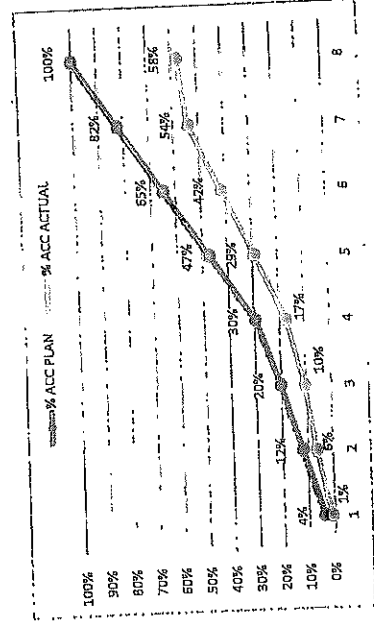

- 1) กรณีตัวอย่าง กำหนดระยะเวลาการก่อสร้างตามแผนตามต้นทุนซึ่งสัญญา จำนวน 8 เดือน หมายถึง ระยะเวลาการก่อสร้างตามแผนดำเนินงานของแต่ละรายการก่อสร้าง เช่น 1. งานก่อสร้างเดิม กำหนดระยะเวลาการก่อสร้าง 5 เดือน 2. งานก่อสร้างสีวง กำหนดระยะเวลาการก่อสร้าง 100 ของรายการนี้
- 2) หมายถึง ร้อยละของงานที่รับจ้างตั้งดำเนินการก่อสร้างตามแผนงานประจำเดือนของแต่ละรายการก่อสร้าง ซึ่งแต่ละรายการก่อสร้าง คิดเป็นร้อยละ 100 ตามตัวอย่าง งานตัวอย่าง งานก่อสร้างเดิม ถือเป็นร้อยละ 100 ของรายการนี้
- 3) มูลค่างานแต่ละรายการ ค่ารวมจากร้อยละตามแผนงานเทียบกับมูลค่างานของแต่ละรายการ
- 4) ร้อยละของแผนดำเนินงาน ค่ารวมจากมูลค่าของงานตามแผนดำเนินงาน เมื่อเทียบกับมูลค่าของงานทั้งโครงการ
- 5) Money
- 6) % PLAN

หมายเหตุ:

ตัวอย่างการคำนวณและทำการประเมินการดำเนินการตามแผนการดำเนินงาน 1 ปี

ที่	รายการ	หน่วย	ปริมาณงาน	ราคาต่อหน่วย	เป็นเงิน	%	ระยะเวลา 1 ใน 2							รวม		
							เดือนที่ 1	เดือนที่ 2	เดือนที่ 3	เดือนที่ 4	เดือนที่ 5	เดือนที่ 6	เดือนที่ 7			
1	งานร้อยโครงสร้างเดิม	ลบ.ม.	100	5,000	500,000	16%	20	20	20	20	20	20	20	20	20	20
			120	2,000	240,000	8%	50	50	50	50	50	50	50	50	50	50
2	งานฉาบ	ตร.ม.	400	2,000	800,000	26%	25	20	20	25	20	25	25	25	25	25
			300	5,000	1,500,000	49%	15	10	15	15	10	15	15	15	15	15
			รวม		3,040,000	100%										

Money	100,000	220,000	220,000	220,000	410,000	495,000	555,000	615,000
AccMoney	100,000	320,000	540,000	760,000	1,170,000	1,665,000	2,200,000	2,815,000
% PLAN	3.29%	7.24%	7.24%	7.24%	13.49%	16.28%	17.60%	20.23%
% ACC PLAN	3.29%	10.53%	17.76%	25.00%	38.49%	54.77%	72.37%	92.60%
% ACTUAL	0.66%	5.07%	3.62%	5.07%	9.44%	11.40%	12.32%	4.05%
% ACC ACTUAL	0.66%	5.72%	9.34%	14.41%	23.85%	35.25%	47.57%	51.61%
% ACC DIFF	2.63%	4.80%	8.42%	10.59%	14.64%	19.52%	24.80%	40.99%

โดยความล่าช้าเป็นความผิดของผู้รับ

$(500,000 \times 20) = 10,000,000$
100

$100,000 \times 100 = 3.29 \%$
 $3,040,000 \times 100 = 3.29 \%$

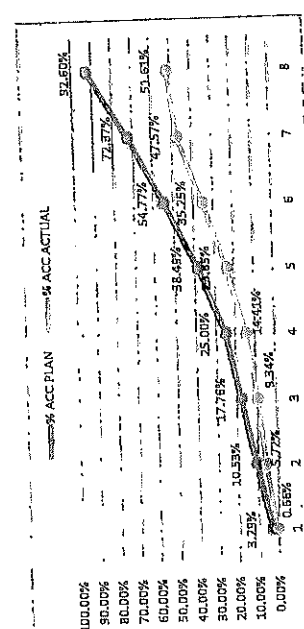

- หมายเหตุ:
- 1) กรณีตัวอย่าง กำหนดระยะเวลาการก่อสร้างตามแผนดำเนินงานทั้งหมด 8 เดือน
 - 2) หมายถึง ระยะเวลาการก่อสร้างตามแผนดำเนินงานของต่อสร้าง เช่น งานร้อยโครงสร้างเดิม กำหนดระยะเวลาการก่อสร้าง จำนวน 4 เดือน (ไม่รวมระยะเวลาการก่อสร้าง จำนวน 4 เดือน)
 - 3) หมายถึง ร้อยละของงานที่ผู้จ้างต้องดำเนินการก่อสร้างตามแผนงานประจำเดือนของแต่ละรายก่อสร้าง (แต่ละรายการก่อสร้าง รวมกัน 100 %)
 - 4) มูลค่างานแต่ละรายการ ค่ารวมจากร้อยละตามแผนงานเทียบกับมูลค่าของงานของแต่ละรายการ
 - 5) มูลค่างานสะสมในแต่ละเดือน
 - 6) ร้อยละของแผนดำเนินงาน ค่ารวมจากมูลค่าของงานตามแผนดำเนินการ เมื่อเทียบกับมูลค่าของงานทั้งหมด
 - 7) ร้อยละของแผนดำเนินงานสะสม
 - 8) ร้อยละของการดำเนินงานจริง
 - 9) ร้อยละของการดำเนินงานจริงสะสม
 - 10) ร้อยละของความแตกต่างระหว่างงานจริงเทียบกับแผนดำเนินการสะสม

รวมมูลค่าเงิน 3 ใน 2

ตัวอย่างการคำนวณและกราฟเปรียบเทียบการดำเนินงาน กรณีระยะเวลาเงิน 1 ปี

เดือนที่ 1	เดือนที่ 2	เดือนที่ 3	เดือนที่ 4	เดือนที่ 5	เดือนที่ 6	เดือนที่ 7	เดือนที่ 8	เดือนที่ 9	เดือนที่ 10	เดือนที่ 11	เดือนที่ 12	เดือนที่ 13	เดือนที่ 14	เดือนที่ 15	เดือนที่ 16	เดือนที่ 17	เดือนที่ 18	เดือนที่ 19	เดือนที่ 20
100,000	100,000	135,000	75,000	40,000	360,000	410,000	310,000	410,000	1,490,000	1,490,000	1,490,000	1,490,000	1,490,000	1,490,000	1,490,000	1,490,000	1,490,000	1,490,000	1,490,000
100,000	100,000	335,000	430,000	40,000	770,000	1,180,000	1,490,000	1,490,000	1,490,000	1,490,000	1,490,000	1,490,000	1,490,000	1,490,000	1,490,000	1,490,000	1,490,000	1,490,000	1,490,000
1.63%	1.63%	2.20%	1.22%	0.00%	5.80%	6.68%	5.05%	6.68%	17.22%	24.27%									
1.63%	1.63%	5.05%	6.68%	6.68%	12.54%	17.22%	24.27%												
0%	1%	1%	1%	0%	4%	5%	1%	4%	5%	1%									
0%	1%	3%	3%	3%	5%	12%	13%	13%											
1%	2%	3%	3%	5%	7%	11%													
1%	1%	1%	1%	0%	3%	3%	3%	3%											
0%	0%	0%	0%	0%	-1%	-1%	-1%	-1%											

(500,000 X 20) = 100,000
100

Money	100,000	135,000	75,000	40,000	360,000	410,000	310,000	410,000	1,490,000	1,490,000	1,490,000	1,490,000	1,490,000	1,490,000	1,490,000	1,490,000	1,490,000	1,490,000	1,490,000
AccMoney	100,000	200,000	335,000	430,000	40,000	770,000	1,180,000	1,490,000	1,490,000	1,490,000	1,490,000	1,490,000	1,490,000	1,490,000	1,490,000	1,490,000	1,490,000	1,490,000	1,490,000
% PLAN	1.63%	1.63%	2.20%	1.22%	0.00%	5.80%	6.68%	5.05%	6.68%	17.22%	24.27%								
% ACC PLAN	1.63%	1.63%	5.05%	6.68%	6.68%	12.54%	17.22%	24.27%											
% ACTUAL	0%	1%	1%	1%	0%	4%	5%	1%	4%	5%	1%								
% ACC ACTUAL	0%	1%	3%	3%	3%	5%	12%	13%	13%										
% ACC DIFF	1%	2%	3%	3%	5%	7%	11%												
% PLAN/Z	1%	1%	1%	1%	0%	3%	3%	3%											
% PLAN/Z DIFF	0%	0%	0%	0%	-1%	-1%	-1%	-1%											

Money X 100 = 1.71 %

3,025,000
5,384,000

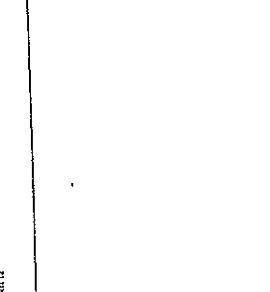

Money X 100 = 1.71 %

- กรณีมีเงิน 1 บาท จะเพิ่มขึ้นเป็น 1.01 บาท
- กรณีมีเงิน 1 บาท จะเพิ่มขึ้นเป็น 1.02 บาท
- กรณีมีเงิน 1 บาท จะเพิ่มขึ้นเป็น 1.03 บาท
- กรณีมีเงิน 1 บาท จะเพิ่มขึ้นเป็น 1.04 บาท
- กรณีมีเงิน 1 บาท จะเพิ่มขึ้นเป็น 1.05 บาท

เอกสารแนบท้ายประกาศประกวดราคาจ้างก่อสร้างด้วยวิธีประกวดราคาอิเล็กทรอนิกส์ (e-bidding) ข้อ ๑.๑๐

ประกาศที่ คค ๐๖๑๒๖/eb/ ๒๐ / ๒๕๖๙ ลงวันที่ ๒๕ พ.ย. ๒๕๖๙

ภาคผนวก ๒

เรื่อง การจัดทำแผนการใช้พัสดุที่ผลิตภายในประเทศ

รายการพัสดุหรือครุภัณฑ์ที่ใช้ในโครงการ
แผนการใช้พัสดุที่ผลิตภายในประเทศ

ลำดับ	รายการ	หน่วย	ปริมาณ	ราคาต่อหน่วย (บาท)	เป็นเงิน (รวม)	พัสดุใน ประเทศ	พัสดุ ต่างประเทศ
๑							
๒							
๓							
๔							
๕							
รวม					XXX	XXX	XXX
อัตรา (ร้อยละ)					๑๐๐	๗๐	๓๐

ลงชื่อ.....(คู่สัญญาฝ่ายผู้รับจ้าง)
(.....)

(นายปกรณ์ ศรีปานวงศ์)

ผู้อำนวยการสำนักงานทางหลวงที่ ๑๐ (นครราชสีมา)

ปฏิบัติราชการแทน อธิบดีกรมทางหลวง

ตารางการจัดทำแผนการใช้เหล็กที่ผลิตภายในประเทศ

โครงการ

รายการพัสดุหรือครุภัณฑ์ที่ใช้ในโครงการ

แผนการใช้เหล็กที่ผลิตภายในประเทศ

ปริมาณเหล็กทั้งโครงการ XXX (ตัน)

ลำดับ	รายการ	หน่วย	ปริมาณ	เหล็ก ในประเทศ	เหล็ก ต่างประเทศ
๑	เหล็กเส้น	ตัน			
๒	เหล็กข้ออ	ตัน			
๓	เหล็กเส้นกลม	ตัน			
๔					
๕					
รวม			XXX	XXX	XXX
อัตรา (ร้อยละ)			๑๐๐	๙๐	๑๐

ลงชื่อ.....(คู่สัญญาฝ่ายผู้รับจ้าง)

(.....)

(นายปรภม ศรีปานวงศ์)

ผู้อำนวยการสำนักงานทางหลวงที่ ๑๐ (นครราชสีมา)

ปฏิบัติราชการแทน อธิบดีกรมทางหลวง

เอกสารแนบท้ายเอกสารประกวดราคาอิเล็กทรอนิกส์ (e - bidding) ข้อ ๑.๑๐

ภาคผนวก ๓

ตารางรายงานผลการใช้พัสดุที่ผลิตภายในประเทศ

การใช้พัสดุทั้งโครงการ
 รายการพัสดุทั้งโครงการ xxx รายการ
 มูลค่าพัสดุทั้งโครงการ xxx บาท

มูลค่าการใช้พัสดุที่ผลิตภายในประเทศ

รายการ	จำนวนเงิน	อัตรา (ร้อยละ)
มูลค่าพัสดุที่ผลิตภายในประเทศ	(บาท)	
มูลค่าพัสดุที่ผลิตจากต่างประเทศ	(บาท)	

ปริมาณการใช้เหล็กทั้งโครงการ

ปริมาณการใช้เหล็กทั้งโครงการ xxx ตัน มูลค่าเหล็กทั้งโครงการ xxx บาท

รายการ	หน่วย	จำนวน	อัตรา (ร้อยละ)
ปริมาณการใช้เหล็ก	ตัน	ตัน	

สรุป

- เป็นไปตามกฎกระทรวงกำหนดพัสดุและวิธีการจัดซื้อจัดจ้างพัสดุที่รัฐต้องการส่งเสริมหรือสนับสนุน (ฉบับที่ ๒) พ.ศ. ๒๕๖๓
 - ร้อยละ ๖๐ พัส্তুทั่วไป (มูลค่า)
 - ร้อยละ ๙๐ เหล็ก (ปริมาณ)
- ไม่เป็นไปตามกฎกระทรวงกำหนดพัสดุและวิธีการจัดซื้อจัดจ้างพัสดุที่รัฐต้องการส่งเสริมหรือสนับสนุน (ฉบับที่ ๒) พ.ศ. ๒๕๖๓ เหตุผล/ความจำเป็นที่หน่วยงานของรัฐไม่สามารถดำเนินการได้

ลงชื่อ (ประธานกรรมการตรวจรับพัสดุ)

()

(นายปกรณ์ ศรีปานวงศ์)

ผู้อำนวยการสำนักงานทางหลวงที่ ๑๐ (นครราชสีมา)

ปฏิบัติราชการแทน อธิบดีกรมทางหลวง



ใบแจ้งการชำระเงินผ่านธนาคารกรุงไทย

ส่วนของผู้ชำระเงิน

ชื่อหน่วยงาน สำนักงานทางหลวงที่ 10 (นครราชสีมา)
 Company Code 741415
 Biller ID 099400003569174

วันที่ 17/11/2025

ชื่อ-นามสกุล(ผู้ชำระเงิน) งานแก้ปัญหาระบายน้ำ ทล.201 ต่างระดับสี่คิ้ว-หินหลง กม29+300-
 Ref. 1 : 68119286800
 Ref. 2 : 1

<input type="checkbox"/> เงินสด (Cash) <input type="checkbox"/> เงินโอน (Transfer)		ธนาคาร (Bank)	สาขา (Branch)
จำนวนเงินเป็นตัวอักษร (Amount in letter)		จำนวนเงินเป็นตัวเลข (Amount in digit)	
บาท (Baht)	หนึ่งล้านห้าแสนบาทถ้วน	1,500,000.00	
ผู้ฝากเงิน		เจ้าหน้าที่ธนาคาร (ตราประทับ)	



ใบแจ้งการชำระเงินผ่านธนาคารกรุงไทย

ส่วนของธนาคาร

Krungthai
กรุงไทย

ชื่อหน่วยงาน สำนักงานทางหลวงที่ 10 (นครราชสีมา)
 Company Code 741415
 Biller ID 099400003569174

วันที่

ชื่อ-นามสกุล(ผู้ชำระเงิน) งานแก้ปัญหาระบายน้ำ ทล.201 ต่างระดับสี่คิ้ว-หินหลง กม29+300-
 Ref. 1 : 68119286800
 Ref. 2 : 1



|099400003569174 68119286800 1 150000000

<input type="checkbox"/> เงินสด (Cash) <input type="checkbox"/> เงินโอน (Transfer)		ธนาคาร (Bank)	สาขา (Branch)
จำนวนเงินเป็นตัวอักษร (Amount in letter)		จำนวนเงินเป็นตัวเลข (Amount in digit)	
บาท (Baht)	หนึ่งล้านห้าแสนบาทถ้วน	1,500,000.00	
ผู้ฝากเงิน		เจ้าหน้าที่ธนาคาร (ตราประทับ)	

หมายเหตุ สามารถชำระเงินได้ที่ธนาคารกรุงไทยทุกสาขา ATM ระบบ
 อินเทอร์เน็ต Krungthai NEXT และช่องทางอิเล็กทรอนิกส์ของทุกธนาคาร

เอกสารแนบท้ายประกาศประกวดราคาจ้างก่อสร้างด้วยวิธีประกวดราคาอิเล็กทรอนิกส์ (e-bidding) ข้อ ๑.๑๒

แนวทางการพิจารณาขยายอายุสัญญาหรือการงัดหรือลดค่าปรับ

งานจ้างเหมาของกรมทางหลวง

ตามประกาศฯ เลขที่ คค ๐๖๑๒๖/eb/ ๒๐ /๒๕๖๙ ลงวันที่ ๒๕ พ.ย. ๒๕๖๙

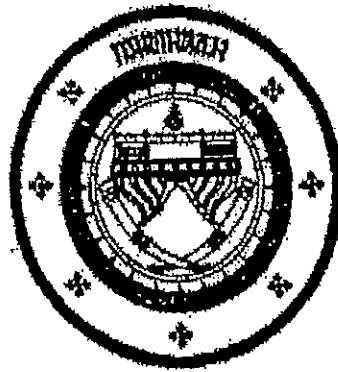

**แนวทางการพิจารณา
ขยายอายุสัญญาหรือการงัดหรือลดค่าปรับ
งานจ้างเหมาของกรมทางหลวง**

(นายปรกรณ์ ศรีปานวงศ์)

ผู้อำนวยการสำนักงานทางหลวงที่ ๑๐ (นครราชสีมา)

ปฏิบัติราชการแทน อธิบดีกรมทางหลวง

กรมทางหลวง

สิงหาคม ๒๕๖๑



เลขที่รับ... วันที่...

เลขที่รับ... วันที่... เวลา...

บันทึกข้อความ

ส่วนราชการ สำนักก่อสร้างทางที่ ๑ ส่วนบริหารงานทั่วไป โทร. ๐๒-๓๕๕-๖๘๐๒, ๒๓๐๒๓๓

ที่ สท.๑/๕๐๕๓๓ วันที่ ๖ สิงหาคม ๒๕๖๑

เรื่อง แนวทางการพิจารณาขยายอายุสัญญาหรือการงดหรือลดค่าปรับงานจ้างเหมาของกรมทางหลวง

เรียน อทล.

ตามที่คณะกรรมการพิจารณาปัญหาเกี่ยวกับงานจ้างเหมา ได้ประชุมคณะกรรมการฯ เรื่อง หลักเกณฑ์ในการพิจารณาขยายอายุสัญญา และได้มีการปรับปรุงแนวทางการพิจารณาขยายอายุสัญญาหรือการงดหรือลดค่าปรับงานจ้างเหมาของกรมทางหลวงเสนอมาร่วมนี้ ทั้งนี้เพื่อให้การปฏิบัติงานเป็นไปในทางเดียวกัน

จึงเรียนมาเพื่อโปรดพิจารณา หากเห็นชอบจะได้เวียนให้หน่วยงานที่เกี่ยวข้องเพื่อถือปฏิบัติต่อไป พร้อมนี้ได้แนบแนวทางการพิจารณาขยายอายุสัญญาหรือการงดหรือลดค่าปรับงานจ้างเหมาไปด้วยแล้ว

[Signature]

(นายกมล หมั่นท่า)

รองอธิบดีฝ่ายดำเนินงาน

ประธานคณะกรรมการพิจารณาปัญหาเกี่ยวกับงานจ้างเหมา

สำนักก่อสร้างทางที่ ๑ กรมทางหลวง เลขที่รับ... วันที่... เวลา...

เรียน ปกธ.นค.คช.ร.ร. (รทค.)

- ผ.ท.ว.บ
- อ.น.น.น.น.
- อ.น.น.น.น.น.

นายธานีินทร์ สมบูรณ์ อธิบดีกรมทางหลวง

๓. ๕ ไร่ (ธ.๑.๑) ๕ ไร่ ๕ งาน ๕๐ ตารางวา

- ๕ ไร่ ๕ งาน ๕๐ ตารางวา (๒)
- ๕ ไร่ ๕ งาน ๕๐ ตารางวา

[Signature]

(นายกมล หมั่นท่า) รองอธิบดีกรมทางหลวง

ที่ สท.๑.๑/๕๐๕๓๓ ๕ ไร่ ๕ งาน ๕๐ ตารางวา

๔. เรียน ผู้อำนวยการสำนัก ศูนย์เทคโนโลยีสารสนเทศ เลขานุการกรม ผู้อำนวยการกอง สำนักงน กรมทางหลวง สำนักสร้างและบูรณะสะพาน แขวงทางหลวง สำนักงานบำรุงทาง เพื่อทราบตาม (๓) + (๒) และแจ้งเวียนให้ปวงงานในสังกัดทราบและถือปฏิบัติ

(นายสร้าง บูรณธนาภักดิ์) เลขาธิการคณะกรรมการพิจารณาปัญหาเกี่ยวกับงานจ้าง

แนวทางการพิจารณาขยายอายุสัญญาหรือการงดหรือลดค่าปรับ
งานจ้างเหมาของกรมทางหลวง

กฎหมาย ระเบียบ คำสั่ง หนังสือเวียนที่เกี่ยวข้อง

1. พระราชบัญญัติการจัดซื้อจัดจ้างและการบริหารพัสดุภาครัฐ พ.ศ.2560 มาตรา 102

การงดหรือลดค่าปรับให้แก่คู่สัญญา หรือการขยายเวลาทำการตามสัญญาหรือข้อตกลง ให้อยู่ในดุลพินิจของผู้มีอำนาจที่จะพิจารณาได้ตามจำนวนวันที่มีเหตุเกิดขึ้นจริง เฉพาะในกรณีดังต่อไปนี้

- (1) เหตุเกิดจากความผิดหรือความบกพร่องของหน่วยงานของรัฐ
- (2) เหตุสุดวิสัย
- (3) เหตุเกิดจากพฤติการณ์อันหนึ่งอันใดที่คู่สัญญาไม่ต้องรับผิดชอบตามกฎหมาย
- (4) เหตุอื่นตามที่รัฐมนตรีกำหนดในกฎกระทรวง

หลักเกณฑ์และวิธีการของงดหรือลดค่าปรับให้แก่คู่สัญญา หรือการขยายเวลาทำการตามสัญญาหรือข้อตกลง ให้เป็นไปตามระเบียบที่รัฐมนตรีกำหนด

2. ระเบียบกระทรวงการคลังว่าด้วยการจัดซื้อจัดจ้างและการบริหารพัสดุภาครัฐ พ.ศ.2560

ข้อ 182 การงดหรือลดค่าปรับให้แก่คู่สัญญา หรือการขยายเวลาทำการตามสัญญาหรือข้อตกลงตามมาตรา 102 ในกรณีที่มีเหตุเกิดจากความผิดหรือความบกพร่องของหน่วยงานของรัฐ หรือเหตุสุดวิสัย หรือเกิดจากพฤติการณ์อันหนึ่งอันใดที่คู่สัญญาไม่ต้องรับผิดชอบตามกฎหมายหรือเหตุอื่นตามที่กำหนดในกฎกระทรวง ให้อายุสัญญาไม่สามารถส่งมอบสิ่งของหรืองานตามเงื่อนไขและกำหนดเวลาแห่งสัญญาได้ ให้หน่วยงานของรัฐระงับไว้ในสัญญาหรือข้อตกลงกำหนดให้คู่สัญญาต้องแจ้งเหตุดังกล่าวให้หน่วยงานของรัฐทราบภายใน 15 วัน นับตั้งแต่วันที่เหตุนั้นได้สิ้นสุดลง หรือตามที่กำหนดในกฎกระทรวง หากมิได้แจ้งภายในเวลาที่กำหนด คู่สัญญาจะยกมากล่าวอ้างเพื่อของดหรือลดค่าปรับ หรือขอขยายเวลาในภายหลังมิได้ เว้นแต่กรณีเหตุเกิดจากความผิดหรือความบกพร่องของหน่วยงานของรัฐซึ่งมีหลักฐานชัดเจน หรือหน่วยงานของรัฐทราบที่อยู่แล้วตั้งแต่นั้น

3. คำสั่งกรมทางหลวง ที่ บ.1/120/2560 ลงวันที่ 29 สิงหาคม 2560

เรื่อง มอบอำนาจการพิจารณางด ลดค่าปรับ หรือการขยายเวลาทำการตามสัญญาหรือข้อตกลงงาน
ซื้อ/จ้าง งานจ้างที่ปรึกษา และงานจ้างออกแบบหรือควบคุมงานก่อสร้าง

การงดหรือลดค่าปรับให้แก่คู่สัญญา หรือการขยายเวลาทำการตามสัญญาหรือข้อตกลงอยู่ในอำนาจของหัวหน้าหน่วยงานของรัฐ (อธิบดี) ที่จะพิจารณาได้ตามจำนวนวันที่มีเหตุเกิดขึ้นจริง และอธิบดีได้มอบอำนาจในการพิจารณางด ลดค่าปรับ หรือการขยายเวลาทำการตามสัญญาหรือข้อตกลงในวงเงินอำนาจสั่งซื้อ/สั่งจ้างของอธิบดี (ไม่เกิน 200 ล้านบาท) ให้กับหน่วยงานต่าง ๆ ดังนี้

1. หน่วยงานส่วนกลาง มอบอำนาจให้รองอธิบดี วิศวกรใหญ่ เป็นผู้มีอำนาจในการพิจารณางด ลดค่าปรับ หรือการขยายเวลาทำการตามสัญญาหรือข้อตกลงในงานจ้างซึ่งอยู่ในความรับผิดชอบของหน่วยงานในส่วนกลางตามสายการบังคับบัญชา
2. หน่วยงานภูมิภาค มอบอำนาจให้ผู้อำนวยการสำนักงานทางหลวง ผู้อำนวยการศูนย์สร้างทาง ผู้อำนวยการศูนย์สร้างและบูรณะสะพาน เป็นผู้มีอำนาจในการพิจารณางด ลดค่าปรับ หรือการขยายเวลาทำการตามสัญญาหรือข้อตกลงในงานจัดจ้าง
3. ให้ผู้รับมอบอำนาจตามข้อ 1 และข้อ 2 เป็นผู้รับผิดชอบในการดำเนินการพร้อมทั้งตรวจสอบเอกสารหลักฐานต่าง ๆ ที่เกี่ยวข้องให้ถูกต้องตามกฎหมาย ระเบียบ และข้อบังคับอื่น ๆ ของทางราชการที่เกี่ยวข้อง โดยเคร่งครัดทุกกรณี

4. หนังสือคณะกรรมการว่าด้วยกาฬโรค ความที่ ๓๓๓ ที่ กค (กพร) ๐๔๒๑.๓/๒ ๒๖๘ ลงวันที่ ๑๖ กรกฎาคม ๒๕๕๕

ในการพิจารณางดหรือลดค่าปรับให้แก่คู่สัญญาด้วยเหตุ (1) เหตุเกิดจากความผิดหรือความบกพร่องของส่วนราชการ (2) เหตุสุดวิสัย (3) เหตุเกิดจากพฤติการณ์อันหนึ่งอันใดที่คู่สัญญาไม่ต้องรับผิดชอบตามกฎหมาย ซึ่งเหตุดังกล่าวมีผลกระทบโดยตรงที่ทำให้ผู้รับจ้างไม่สามารถส่งมอบงานจ้างตามสัญญา ให้อยู่ในอำนาจของหัวหน้าส่วนราชการที่จะพิจารณาได้ตามจำนวนวันที่มีเหตุเกิดขึ้นจริง โดยจะต้องพิจารณาว่าคู่สัญญาได้ปฏิบัติตามสัญญาหรือข้อตกลงให้กับทางราชการเป็นไปอย่างปกติตลอดมา และต้องไม่มีพฤติการณ์ที่จะถึงงานของทางราชการ หากมีเหตุสุดวิสัยสมควรที่จะพิจารณางดหรือลดค่าปรับตามสัญญา แม้ได้ดำเนินการส่งเลขกำหนดระยะเวลาส่งมอบหรือแล้วเสร็จตามสัญญาหรือข้อตกลงจนมีค่าปรับเกิดขึ้นแล้วก็ตามแต่ต้องยังมีได้มีการตรวจรับงานงวดสุดท้าย

5. หนังสือสำนักนายกรัฐมนตรี ที่ นร(กพร) ๑๓๐๕/๒๑๑๔๘ ลงวันที่ ๑๓ ธันวาคม ๒๕๔๓

กรณีที่ส่วนราชการได้ทำสัญญาหรือข้อตกลงเป็นหนังสือกับผู้รับจ้างแล้ว ต่อมาหากมีความจำเป็นต้องแก้ไขเปลี่ยนแปลงสัญญาหรือข้อตกลง หรือพิจารณาขยายระยะเวลาทำการตามสัญญา การงดหรือลดค่าปรับแล้ว ให้คณะกรรมการตรวจการจ้าง เป็นผู้เสนอความเห็นเพื่อประกอบการพิจารณาของหัวหน้าส่วนราชการ

6. หนังสือตอบข้อหารือ สำนักนายกรัฐมนตรี ที่ นร(กวพ)1305/10406 ลงวันที่ 18 ธันวาคม 2541

- การพิจารณาขอหรือลดค่าปรับ เป็นการพิจารณาอนุมัติให้ในเวลาที่ยังไม่ได้กำหนดเวลาของสัญญาหรือข้อตกลงไปแล้ว และเป็นกรณีที่มีค่าปรับเกิดขึ้นแล้ว

- การพิจารณาขยายเวลาทำการตามสัญญาหรือข้อตกลง เป็นการพิจารณาอนุมัติให้ก่อนที่จะครบกำหนดสัญญา และค่าปรับยังไม่เกิดขึ้น

ในการขยายเวลาทำการตามสัญญา การงดหรือลดค่าปรับ เป็นนิติกรรมฝ่ายเดียว เมื่อผู้ว่าจ้างเห็นสมควรว่าระยะเวลาที่เสียไปมิใช่ความผิดของผู้รับจ้าง และเห็นสมควรขยายระยะเวลา หรืองดหรือลดค่าปรับให้แล้ว จึงไม่จำเป็นต้องทำสัญญาแก้ไขเพิ่มเติมอีก โดยใช้เพียงคำสั่งอนุมัติของผู้มีอำนาจประกอบสัญญาไว้เป็นหลักฐานในการเบิกจ่ายเงินหรือคืนเงินค่าปรับให้แก่คู่สัญญาก็ได้

7. หนังสือตอบข้อหารือ สำนักนายกรัฐมนตรี ที่ นร(กวพ) 1407/2829 ลงวันที่ 5 เมษายน 2545

กรณีกรมฯ ไม่สามารถส่งมอบพื้นที่ทำงานให้แก่ผู้รับจ้างได้ เนื่องจากปัญหาในการจัดกรรมสิทธิ์ที่ดิน ต่อมาเมื่อล่วงเลยเวลาทำการตามที่ระบุในสัญญาจ้างแล้วจึงสามารถส่งมอบพื้นที่ให้ผู้รับจ้างเข้าทำงานได้เฉพาะบางช่วง และภายหลังเมื่อกรมฯ จัดกรรมสิทธิ์ที่ดินได้เสร็จแล้วจึงจะมอบพื้นที่ช่วงอื่น ๆ เพิ่มเติมให้แก่ผู้รับจ้างอีก หากปรากฏข้อเท็จจริงว่ากรมฯ ทางหลวงคิดปัญหาอุปสรรคในการจัดกรรมสิทธิ์ที่ดิน และเมื่อเหตุอุปสรรคดังกล่าวสิ้นสุดลงในแต่ละช่วง กรมฯ ก็ยอมใช้ดุลพินิจในการพิจารณาขยายระยะเวลา งดหรือลดค่าปรับให้แก่ผู้รับจ้างได้ตามระยะเวลาที่ผู้รับจ้างได้รับผลกระทบจากการจัดกรรมสิทธิ์ที่ดินในแต่ละช่วงได้ โดยกรมฯ จะต้องพิจารณาด้วยว่าเหตุอุปสรรคดังกล่าวมีส่วนสัมพันธ์กับงานก่อสร้างในส่วนอื่นและเป็นเหตุให้ผู้รับจ้างไม่สามารถดำเนินการก่อสร้างในส่วนทั้งหมดให้แล้วเสร็จตามกำหนดเวลาในสัญญาหรือไม่

สิทธิที่คู่สัญญาจะได้รับการพิจารณา

คู่สัญญาต้องแจ้งเหตุแห่งการขอขยายระยะเวลาทำการตามสัญญา การงดหรือลดค่าปรับตามระเบียบฯ ข้อ 182 ให้หน่วยงานของรัฐทราบภายใน 15 วัน นับถัดจากวันที่เหตุนั้นได้สิ้นสุดลง หากมิได้แจ้งภายในเวลาที่กำหนด คู่สัญญาจะยกมาอ้างเพื่อของดหรือลดค่าปรับ หรือขอขยายเวลาในภายหลังมิได้ เว้นแต่กรณีเหตุเกิดจากความผิดหรือความบกพร่องของหน่วยงานของรัฐซึ่งมีหลักฐานชัดเจนแจ้ง หรือหน่วยงานของรัฐทราบอยู่แล้วตั้งแต่ต้น

เอกสารประกอบการพิจารณาขอขยายอายุสัญญา การงคหรือลดค่าปรับ

หน่วยงานที่เป็นคู่สัญญาจะต้องนำส่งเอกสารที่เกี่ยวข้องในการขอขยายอายุสัญญา หรือการงคหรือลดค่าปรับ
อย่างน้อยดังนี้

1. สำเนาสัญญา
2. สำเนาหนังสือแจ้งขอเข้าทำงานและขอรับมอบพื้นที่ตามสัญญาของผู้รับจ้าง ซึ่งการกำหนดวัน
เข้าทำงาน ให้ระบุวันที่แน่นอน ห้ามใช้คำว่า “คาดว่า” เพราะจะมีปัญหาในการพิจารณา (ถ้ามี)
3. สำเนาหนังสือมอบพื้นที่ทำงานของผู้ว่าจ้างทุกครั้งที่ได้มอบพื้นที่ให้ผู้รับจ้างหรือสำเนาหนังสือ
ที่แจ้งโดยกำหนดวันที่แน่นอนที่จะให้ผู้รับจ้างเข้าดำเนินการได้ (ถ้ามี)
4. สำเนาหนังสือผู้รับจ้าง แจ้งปัญหาอุปสรรคที่เป็นเหตุให้ไม่สามารถเข้าทำการก่อสร้างได้ เพื่อขอ
ขยายเวลานั้น แจ้งเหตุติดขัดสาธารณูปโภคต่าง ๆ โดยเฉพาะอย่างยิ่งหนังสือแจ้งฉบับแรก
สำเนาหนังสือขอขยายอายุสัญญาหรือของงคหรือลดค่าปรับของผู้รับจ้าง โดยต้องระบุสาเหตุและ
จำนวนวันที่ขอขยายอายุสัญญาด้วยจะไม่รับเรื่องไว้พิจารณา กรณีที่ขอขยายอายุสัญญาล่วงหน้า
โดยที่ยังไม่ทราบวันที่มอบสถานที่ให้ได้เนื่องจากไม่ทราบจำนวนวันที่มีเหตุเกิดขึ้นจริง
5. สำเนาหนังสือ โครงการ/แขวงฯเจ้าของพื้นที่แจ้งหน่วยงานเจ้าของกิจการสาธารณูปโภคให้ทำ
การรื้อย้าย
6. สำเนาหนังสือหน่วยงานเจ้าของกิจการสาธารณูปโภคแจ้งผลการดำเนินการ
7. สำเนาหนังสือ โครงการ/แขวงฯ เจ้าของพื้นที่ แจ้งยืนยันวันที่แก้ไขปัญหาลงอุปสรรคแล้วเสร็จ
พร้อมให้ผู้รับจ้างเข้าทำการก่อสร้างได้
8. สำเนาใบตรวจรับงาน (กรณีงานแล้วเสร็จให้แจ้งวันแล้วเสร็จด้วย)
9. บันทึกความเห็นของคณะกรรมการตรวจรับพัสดุในงานจ้างทั้งหมด (หากกรรมการคนใดมี
ความเห็นแย้งให้บันทึกความเห็นไว้โดยชัดเจน)
10. Work Schedule, Bar Chart ของ Main Item และบันทึกการปฏิบัติงานของผู้รับจ้างและ
เหตุการณ์แวดล้อมเป็นรายวัน เฉพาะวันที่เกี่ยวข้องกับกรณีขอต่ออายุสัญญา (บางกรณี)
11. บันทึกของสำนัก ฯ หรือกองเจ้าของงาน สรุปข้อเท็จจริงเรียงตามลำดับเหตุการณ์ รวมทั้งให้
อ้างอิงเอกสารที่เกี่ยวข้องเพียงพอ พร้อมความเห็น เพื่อให้คณะกรรมการสามารถนำไป
ประกอบการพิจารณากรณีนั้นได้
12. เอกสารอื่น ๆ เช่น รูปภาพ แผนผัง รูปตัด ฯลฯ (ถ้ามี) เหตุการณ์แวดล้อมเป็นรายวัน เฉพาะ
วันที่เกี่ยวข้องกับกรณีขอต่ออายุสัญญา (บางกรณี)
13. กรณีเกิดอุทกภัย หรือภัยพิบัติ ให้แนบเอกสารประกอบการพิจารณา เช่น ประกาศจังหวัดฯ

การคำนวณเวลาทำการสำหรับงานส่วนที่เหลือเฉพาะที่คิดค่าจ้างก่อสร้าง

เวลาทำการสำหรับงานส่วนที่เหลือเฉพาะที่คิดค่าจ้างก่อสร้าง มี 2 กรณี

- ① กรณีงานที่มีลักษณะเดียวกัน และไม่มีควมยุ่งยากซับซ้อน (ส่วนใหญ่จะเป็นงานอย่างเดียว)
 - กำหนดปริมาณงานส่วนที่คิดค่าจ้างเป็นเปอร์เซ็นต์ และเทียบกับระยะเวลาทำการตามสัญญาเดิม จะได้จำนวนวันที่ต้องใช้ในการก่อสร้างงานส่วนที่เหลือเฉพาะที่คิดค่าจ้างก่อสร้าง เช่น งานก่อสร้างสะพาน
- ② กรณีที่ต้องก่อสร้างงานหลายอย่าง และลักษณะการทำงานไม่เหมือนกัน
 - กำหนดจำนวนวันที่ต้องใช้ทำการของงานแต่ละอย่างตามหลักเกณฑ์การคิดเวลาทำการของกรมทางหลวง โดยใช้เครื่องมือ เครื่องจักร จำนวนชุดตามขั้นผู้รับเหมา แต่ทั้งนี้ต้องพิจารณาจำนวนเครื่องจักรที่ต้องแบ่งไปใช้งานส่วนที่ไม่คิดค่าจ้างด้วย

ตัวอย่าง สัญญาจ้างทำงานก่อสร้างโครงการ A ระยะทาง 10 กิโลเมตร เริ่มต้นสัญญาวันที่ 1 มกราคม 2555 และสิ้นสุดสัญญาวันที่ 31 ธันวาคม 2555 พบปัญหาสาธารณูปโภคคิดค่าจ้างก่อสร้างระยะทาง 2 กิโลเมตร ผู้รับจ้างเป็นผู้รับเหมางานก่อสร้างทางขึ้น 1 (ภาคผนวก)

กรณีที่ 1 มอบพื้นที่ให้ผู้รับจ้างเมื่อวันที่ 1 ธันวาคม 2555 แนวทางการพิจารณา

- ตามแผนงานที่ผู้รับจ้างได้รับอนุมัติแล้วนั้น เมื่อถึงวันที่ 1 ธันวาคม 2555 จะเหลือเฉพาะงานเปิดเตล็ด
- กำหนดปริมาณงานส่วนที่คิดค่าจ้างและเป็นพื้นที่ต่อเนื่อง การคำนวณเวลาทำการ ให้ใช้เครื่องจักรจำนวน 4 ชุด โดยนำปริมาณงานส่วนที่เหลือ + งานเปิดเตล็ดตามเปอร์เซ็นต์ที่เหลือในแผนงานของส่วนที่ไม่คิดค่าจ้าง + งานเปิดเตล็ดส่วนที่คิดค่าจ้าง

กรณีที่ 2 มอบพื้นที่ให้ผู้รับจ้างเมื่อวันที่ 1 สิงหาคม 2555 แนวทางการพิจารณา

- ตามแผนงานที่ผู้รับจ้างได้รับอนุมัติแล้วนั้น เมื่อถึงวันที่ 1 สิงหาคม 2555 จะเหลืองานรองพื้นทาง งานพื้นทาง ผิวทาง งานเปิดเตล็ด
- กำหนดปริมาณงานส่วนที่คิดค่าจ้างและเป็นพื้นที่ต่อเนื่อง การคำนวณเวลาทำการ ให้ใช้เครื่องจักรจำนวน 4 ชุด โดยนำปริมาณงานส่วนที่เหลือ + งานเปิดเตล็ดตามเปอร์เซ็นต์ที่เหลือในแผนงานของส่วนที่ไม่คิดค่าจ้าง + ปริมาณงานส่วนที่คิดค่าจ้าง + งานเปิดเตล็ดส่วนที่คิดค่าจ้าง

กรณีที่ 3 มอขพื้นที่ให้ผู้รับจ้างเมื่อวันที่ 1 มกราคม 2556 แนวทางการพิจารณา

- สิ้นสุดสัญญาเดิมแล้ว
- กำหนดปริมาณงานส่วนที่ติดขัดและเป็นพื้นที่ต่อเนื่อง การคำนวณเวลาทำการให้ใช้เครื่องจักรจำนวน 4 ชุด โดยนำเฉพาะปริมาณงานส่วนที่ติดขัด + งานเบ็ดเตล็ด ส่วนที่ติดขัด

การคำนวณเวลาทำการให้แสดงในรูป Bar Chart ตามลำดับขั้นตอนของการก่อสร้างนั้น ๆ แต่ทั้งนี้อาจใช้เวลาตามลักษณะการก่อสร้างและสถานการณ์ที่เกิดขึ้นจริง ดังนี้.-

- เวลาเตรียมการขนย้ายเครื่องจักร
- ปริมาณงานเหลือน้อย แต่มีความยุ่งยากซับซ้อนในการทำงานต้องใช้เทคนิคสูง และความประณีต ต้องรอ Concrete Set คิว ฯลฯ
- จำนวนวันที่เสียไปเนื่องจากฝนตกและทำงานไม่ได้

การพิจารณาจำนวนวันที่จะขยายอายุสัญญา (ให้ไว้เป็นตัวอย่างประกอบการพิจารณา)

- กำหนดให้ ก = ระยะเวลาที่รอกขอการส่งมอบพื้นที่
 - ข = ระยะเวลาที่ใช้ทำงานเฉพาะที่ติดขัดการก่อสร้าง คำนวณตามหลักเกณฑ์กรมฯ
 - ค = ระยะเวลาที่เหลืออยู่ในสัญญาเดิมนับตั้งแต่วันรับมอบพื้นที่ให้แก่ผู้รับจ้างเข้าดำเนินการได้
1. กรณีผู้ว่าจ้างไม่สามารถส่งมอบพื้นที่ให้แก่ผู้รับจ้างได้ตั้งแต่เริ่มต้นสัญญา

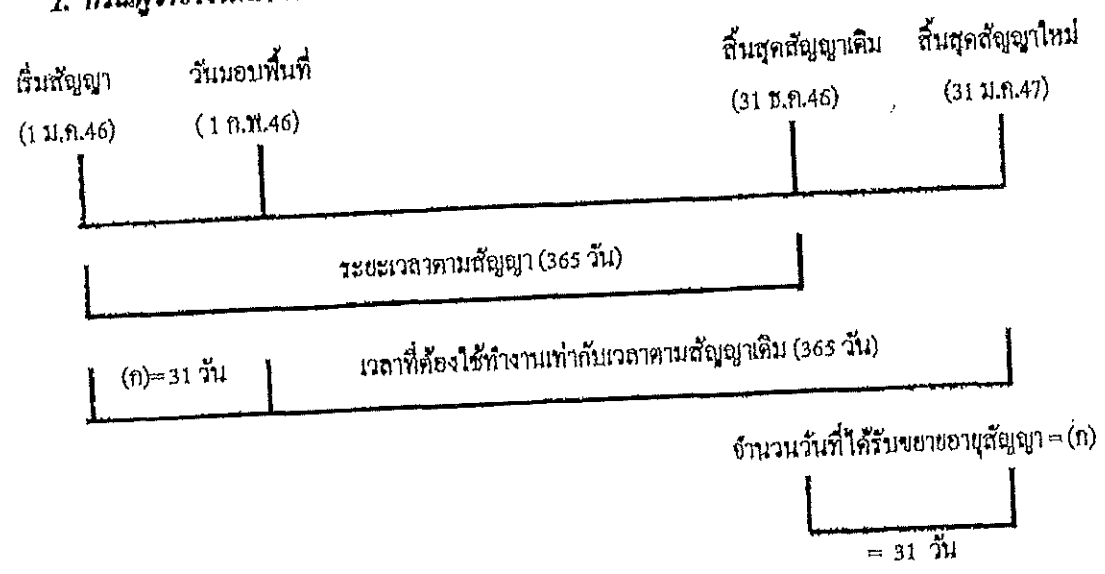

จำนวนวันที่ได้รับการขยายอายุสัญญา = จำนวนวันที่สูญเสียไปนับตั้งแต่วันเริ่มต้นอายุสัญญาถึงก่อนวันที่ได้รับมอบพื้นที่ = (ก)

ตัวอย่าง โครงการ A เริ่มต้นสัญญาวันที่ 1 มกราคม 2546 และสิ้นสุดสัญญาวันที่ 31 ธันวาคม 2546 ระยะเวลาตามสัญญา 365 วัน เมื่อเริ่มต้นสัญญาผู้ว่าจ้างไม่สามารถส่งมอบพื้นที่ให้แก่ผู้รับจ้างได้เลยจนถึงวันที่ 1 กุมภาพันธ์ 2546 จึงมอบพื้นที่ให้แก่ผู้รับจ้างเข้าดำเนินการได้

จำนวนวันที่ได้รับการขยายอายุสัญญา = จำนวนวันที่สูญเสียไปนับตั้งแต่วันเริ่มต้นอายุสัญญา (1 ม.ค.46) ถึงก่อนวันที่ได้รับมอบพื้นที่ (31 ม.ค.46) = 31 วัน

นับถัดจากวันสิ้นสุดสัญญาเดิม โดยจะสิ้นสุดสัญญาใหม่วันที่ 31 ม.ค.47

2. กรณีผู้ว่าจ้างส่งมอบพื้นที่ให้แก่ผู้รับจ้างได้ตั้งแต่เริ่มต้นสัญญา แต่มีบางส่วนติดขัดการจัดกรรมสิทธิ์ที่ดิน หรือติดขัดสาธารณูปโภค หรือมีอุปสรรคอื่นใดที่เป็นเหตุกีดขวางการก่อสร้าง มี 2 กรณี

2.1 แก้ไขปัญหาแล้วเสร็จในอายุสัญญา

กรณีที่ 1

ถ้าระยะเวลาที่ใช้ทำงานเฉพาะที่ติดขัดการก่อสร้าง (ข) น้อยกว่าเวลาที่เหลืออยู่ในสัญญาเดิม นับแต่วันรับมอบพื้นที่ (ค) จะไม่ขยายอายุสัญญาให้

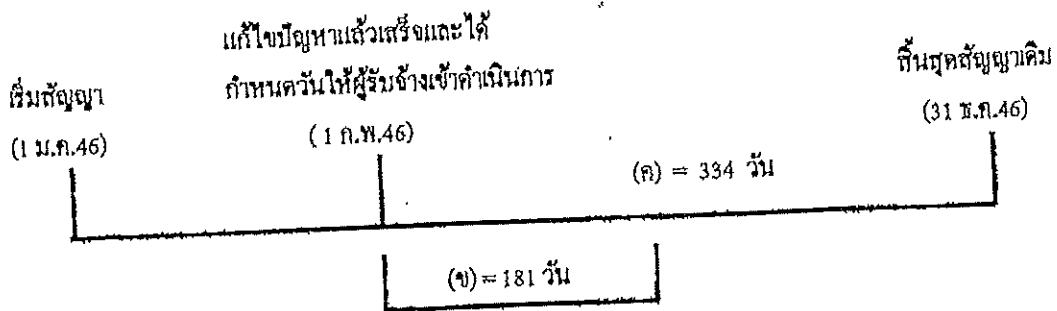

ตัวอย่าง

โครงการ A เริ่มต้นสัญญาวันที่ 1 มกราคม 2546 และสิ้นสุดสัญญาวันที่ 31 ธันวาคม 2546 ระยะเวลาตามสัญญา 365 วัน เมื่อเริ่มต้นสัญญาผู้ว่าจ้างสามารถส่งมอบพื้นที่ให้แก่ผู้รับจ้างได้ แต่ยังมีจุดติดขัดการก่อสร้างอยู่จนถึงวันที่ 1 กุมภาพันธ์ 2546 ผู้ว่าจ้างสามารถส่งมอบพื้นที่จุดที่ติดขัดการก่อสร้างให้แก่ผู้รับจ้างเข้าดำเนินการก่อสร้างได้ และผู้ว่าจ้างได้คำนวณระยะเวลาที่ใช้ทำงานเฉพาะที่ติดขัดการก่อสร้าง ตามหลักเกณฑ์กรมฯ (ข) เป็นเวลา 181 วัน

กรณีนี้ ระยะเวลาที่ใช้ทำงานเฉพาะที่ติดขัดการก่อสร้าง (181 วัน) น้อยกว่าเวลาที่เหลืออยู่ในสัญญาเดิม (334 วัน) จะไม่ขยายอายุสัญญาให้

กรณีที่ 2

ถ้าระยะเวลาที่ใช้ทำงานเฉพาะที่ติดขัดการก่อสร้าง (ข) มากกว่าเวลาที่เหลืออยู่ในสัญญาเดิม (ค)

จำนวนวันที่ได้รับการขยายอายุสัญญา = (ข) - (ค)

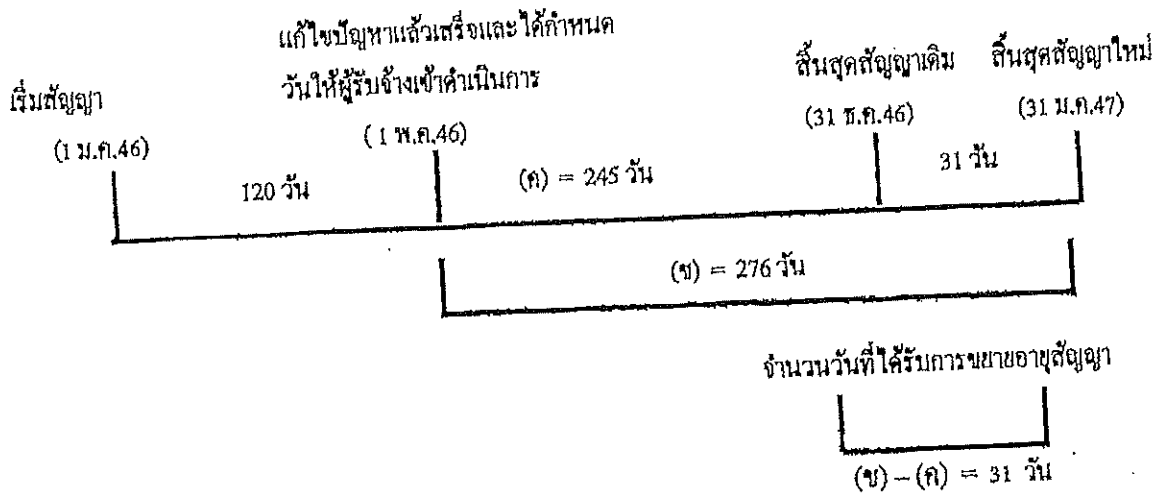

ตัวอย่าง

โครงการฯ A เริ่มขึ้นสัญญาวันที่ 1 มกราคม 2546 และสิ้นสุดสัญญาวันที่ 31 ธันวาคม 2546
ระยะเวลาตามสัญญา 365 วัน เมื่อเริ่มสัญญาผู้ว่าจ้างสามารถส่งมอบพื้นที่ให้ผู้รับจ้างเข้าดำเนินการก่อสร้าง
ได้ แต่ยังมีจุดติดขัดการก่อสร้างอยู่ จนถึงวันที่ 1 พฤษภาคม 2546 ผู้ว่าจ้างสามารถส่งมอบพื้นที่จุดที่ติดขัด
การก่อสร้างให้แก่ผู้รับจ้างเข้าดำเนินการก่อสร้างได้ และผู้ว่าจ้างได้คำนวณระยะเวลาที่ใช้ทำงานเฉพาะที่
ติดขัดการก่อสร้าง ตามหลักเกณฑ์กรมฯ (ข) เป็นเวลา 276 วัน

$$\begin{aligned} \text{จำนวนวันที่ได้รับขยายอายุสัญญา} &= (ข) - (ก) \\ &= 276 - 245 \\ &= 31 \text{ วัน นับถึจากสิ้นสุดสัญญาเดิม} \end{aligned}$$

โดยจะสิ้นสุดสัญญาใหม่วันที่ 31 มีนาคม 2547

2.2 แก้ไขปัญหาแล้วเสร็จหลังจากสิ้นสุดสัญญา

กรณีที่ 1

ณ วันที่แก้ไขปัญหาแล้วเสร็จและกำหนดวันที่ให้ผู้รับจ้างเข้าดำเนินการได้ ยังมีงานในส่วนที่ไม่ติดขัด
การก่อสร้างเหลืออยู่

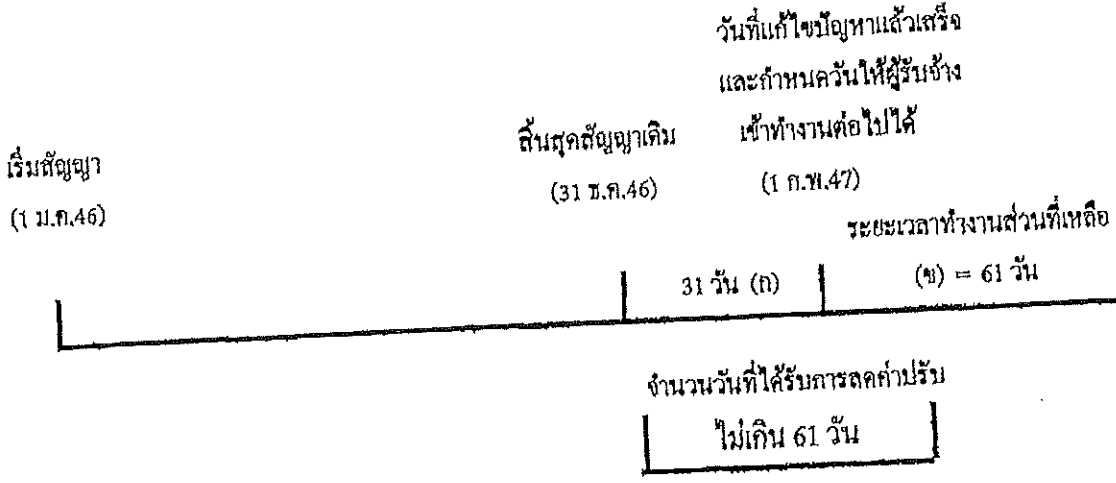

จำนวนวันที่ได้รับการลดค่าปรับไม่เกิน = (ข)

ตัวอย่าง

โครงการ A เริ่มต้นสัญญาวันที่ 1 มกราคม 2546 สิ้นสุดสัญญาวันที่ 31 ธันวาคม 2546 ระยะเวลาดำเนินการ 365 วัน เมื่อเริ่มสัญญาผู้ว่าจ้างสามารถส่งมอบพื้นที่ให้ผู้รับจ้างเข้าดำเนินการก่อสร้างได้ แต่ยังมีจุดติดขัดการก่อสร้างอยู่ และเมื่อสิ้นสุดสัญญาเดิม (31 ธันวาคม 2546) ผู้ว่าจ้างยังไม่สามารถส่งมอบพื้นที่จุดติดขัดการก่อสร้างให้ผู้รับจ้างได้ จนถึงวันที่ 1 กุมภาพันธ์ 2547 จึงสามารถส่งมอบพื้นที่จุดติดขัดการก่อสร้างให้ผู้รับจ้างเข้าดำเนินการก่อสร้างได้ ซึ่งขณะนั้นงานในส่วนที่ไม่ติดขัดการก่อสร้างยังไม่แล้วเสร็จและระยะเวลาที่ใช้ทำงานเฉพาะส่วนที่ติดขัดปัญหาคำนวณตามหลักเกณฑ์ของกรมทางหลวงใช้เวลา 61 วัน (ข)

จำนวนวันที่ได้รับการขยายอายุสัญญาเท่ากับระยะเวลาที่ใช้ทำงานเฉพาะที่ติดขัดการก่อสร้าง คำนวณตามหลักเกณฑ์กรมฯ (ข) ส่วนระยะเวลาตั้งแต่วันถัดจากวันสิ้นสุดสัญญาเดิม (1 มกราคม 2547) ถึงวันก่อนวันมอบพื้นที่ให้ผู้รับจ้างเข้าดำเนินการได้ (31 มกราคม 2547) จำนวน 31 วัน (ก) จะไม่ได้รับการลดค่าปรับ เนื่องจากงานในส่วนที่ไม่ติดขัดการก่อสร้างยังไม่แล้วเสร็จ

จำนวนวันที่ได้รับการลดค่าปรับ ไม่เกิน = 61 วัน

กรณีที่ 2

ณ วันที่แก้ไขปัญหาแล้วเสร็จและกำหนดวันให้ผู้รับจ้างเข้าดำเนินการได้ ผู้รับจ้างทำงานในส่วนที่ไม่
ติดขัดการก่อสร้างแล้วเสร็จ ทำให้ผู้รับจ้างต้องเสียเวลาหยุด

	งานในส่วนที่ไม่ติดขัด	
	แล้วเสร็จ	วันสิ้นสุดสัญญาใหม่
เริ่มสัญญา	วันสิ้นสุดสัญญาเดิม	30 มี.ค.47
(1 ม.ค.46)	(31 ธ.ค.46)	

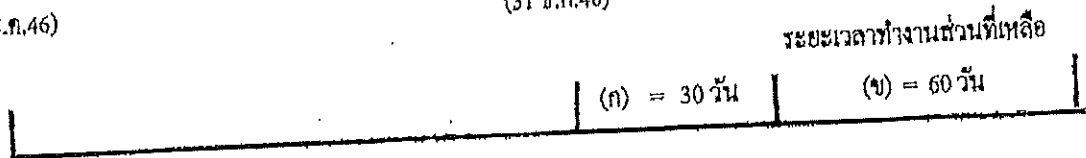

วันที่แก้ไขปัญหาแล้วเสร็จและกำหนด
วันให้ผู้รับจ้างเข้าทำงานต่อไปได้

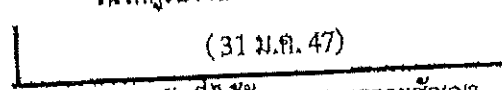

จำนวนวันที่ได้รับการขยายอายุสัญญา
90 วัน

$$\text{จำนวนวันที่ได้รับการขยายอายุสัญญา} = (ก) + (ข)$$

ตัวอย่าง

โครงการ A เริ่มต้นสัญญาวันที่ 1 มกราคม 2546 สิ้นสุดสัญญาวันที่ 31 ธันวาคม 2546 ระยะเวลา
ดำเนินการ 365 วัน เมื่อเริ่มสัญญาผู้ว่าจ้างสามารถส่งมอบพื้นที่ให้ผู้รับจ้างเข้าดำเนินการก่อสร้างได้ แต่ยังมีจุด
ติดขัดการก่อสร้างอยู่ และเมื่อสิ้นสุดสัญญาเดิม (31 ธันวาคม 2546) ผู้ว่าจ้างยังไม่สามารถส่งมอบพื้นที่จุด
ติดขัดการก่อสร้างให้ผู้รับจ้างได้ แต่ผู้รับจ้างดำเนินการก่อสร้างงานในส่วนที่ไม่ติดขัดแล้วเสร็จภายในวัน
สิ้นสุดสัญญาเดิม (31 ธันวาคม 2546) จนถึงวันที่ 31 มกราคม 2547 จึงสามารถส่งมอบพื้นที่จุดติดขัดการ
ก่อสร้างให้ผู้รับจ้างเข้าดำเนินการก่อสร้างได้ และระยะเวลาที่ใช้ทำงานเฉพาะส่วนที่ติดขัดปัญหา กำหนดตาม
หลักเกณฑ์ของกรมทางหลวงใช้เวลา 60 วัน (ข)

- ระยะเวลาหยุดยอการส่งมอบพื้นที่ (ก) ตั้งแต่วันถัดจากวันที่ทำงานในส่วนที่ไม่ติดขัดแล้วเสร็จ
(1 มกราคม 2547) ถึงวันก่อนวันมอบพื้นที่ให้ผู้รับจ้างเข้าดำเนินการได้ (31 มกราคม 2547) จำนวน 30 วัน

- ระยะเวลาที่ใช้ทำงานเฉพาะที่ติดขัดการก่อสร้างกำหนดตามหลักเกณฑ์กรมฯ (ข) จำนวน 60 วัน

$$\text{จำนวนวันที่ได้รับการขยายอายุสัญญา} = (ก) + (ข)$$

$$= 30 + 60$$

$$= 90 \text{ วัน} \quad \text{โดยจะสิ้นสุดสัญญาใหม่วันที่ 30 มีนาคม 2547}$$

กรณีที่ 3

ณ วันสิ้นสุดสัญญาผู้รับจ้างทำงานในส่วนที่ไม่ติดขัดการก่อสร้างไม่แล้วเสร็จ แต่วันที่แก้ไขปัญหาแล้วเสร็จและกำหนดวันให้ผู้รับจ้างเข้าดำเนินการได้ ผู้รับจ้างทำงานในส่วนที่ไม่ติดขัดการก่อสร้างแล้วเสร็จ ทำให้ผู้รับจ้างต้องเสียเวลารอคอย

เริ่มสัญญา (1 ม.ค.46)	งานในส่วน		วันสิ้นสุดสัญญาใหม่ 30 เม.ย. 47
	วันสิ้นสุดสัญญาเดิม (31 ธ.ค.46)	ที่ไม่ติดขัดแล้วเสร็จ (31 ม.ค. 47)	
		รอกอย	ระยะเวลาทำงานส่วนที่เหลือ
	31 วัน	(ก) = 29 วัน	(ข) = 61 วัน

วันที่แก้ไขปัญหาแล้วเสร็จและกำหนด
วันให้ผู้รับจ้างเข้าทำงานต่อไปได้
(1 มี.ค. 47)

จำนวนวันที่ได้รับการลดค่าปรับ
ไม่เกิน 90 วัน

จำนวนวันที่ได้รับการขยายอายุสัญญา = (ก) + (ข)

ตัวอย่าง

โครงการ A เริ่มต้นสัญญาวันที่ 1 มกราคม 2546 สิ้นสุดสัญญาวันที่ 31 ธันวาคม 2546 ระยะเวลาดำเนินการ 365 วัน เมื่อเริ่มสัญญาผู้ว่าจ้างสามารถส่งมอบพื้นที่ให้ผู้รับจ้างเข้าดำเนินการก่อสร้างได้ แต่ยังมีจุดติดขัดการก่อสร้างอยู่ และเมื่อสิ้นสุดสัญญาเดิม (31 ธันวาคม 2546) ผู้ว่าจ้างยังไม่สามารถส่งมอบพื้นที่จุดติดขัดการก่อสร้างให้ผู้รับจ้างได้ จนถึงวันที่ 31 มกราคม 2547 งานก่อสร้างในส่วนที่ไม่ติดขัดแล้วเสร็จ แต่ผู้ว่าจ้างยังไม่สามารถส่งมอบพื้นที่จุดติดขัดการก่อสร้างให้ผู้รับจ้างได้ จนถึงวันที่ 1 มีนาคม 2547 จึงสามารถส่งมอบพื้นที่จุดติดขัดการก่อสร้างให้ผู้รับจ้างเข้าดำเนินการก่อสร้างได้ และระยะเวลาที่ใช้ทำงานเฉพาะส่วนที่ติดขัดปัญหาคำนวณตามหลักเกณฑ์ของกรมทางหลวง ใช้เวลา 61 วัน (ข)

- ระยะเวลาตั้งแต่วันถัดจากวันสิ้นสุดสัญญาเดิม (1 มกราคม 2547) ถึงวันที่งานในส่วนไม่ติดขัดแล้วเสร็จ (31 มกราคม 2547) จำนวน 31 วัน ไม่ได้รับการลดค่าปรับ เนื่องจากงานในส่วนที่ไม่ติดขัดการก่อสร้างยังไม่แล้วเสร็จ

- ระยะเวลาการรอคอยการส่งมอบพื้นที่ (ก) ตั้งแต่วันถัดจากวันที่ทำงานในส่วนที่ไม่ติดขัดแล้วเสร็จ (1 กุมภาพันธ์ 2547) ถึงวันก่อนวันมอบพื้นที่ให้ผู้รับจ้างเข้าดำเนินการได้ (29 กุมภาพันธ์ 2547) จำนวน 29 วัน

- ระยะเวลาที่ใช้ทำงานเฉพาะที่ติดขัดการก่อสร้างคำนวณตามหลักเกณฑ์กรมฯ (ข) จำนวน 61 วัน

จำนวนวันที่ได้รับการลดค่าปรับ ไม่เกิน = (ก) + (ข)
= 29 + 61 (90 วัน)

2.3 กรณีเกิดอุทกภัย

พิจารณาขยายอายุสัญญาให้ผู้รับจ้าง โดยพิจารณาเอกสาร หลักฐาน และข้อเท็จจริง ดังนี้

1. พื้นที่โครงการก่อสร้างตามสัญญาได้รับผลกระทบและไม่สามารถทำการก่อสร้าง ได้จริง
2. มีประกาศของจังหวัดแจ้งเตือนสถานการณ์อุทกภัย หรือเป็นเขตประสบภัยพิบัติอุทกภัย

โดยพิจารณาจากวันเริ่มต้นประกาศฯ ถึงวันสิ้นสุดประกาศฯ หรือวันที่โครงการฯ มีหนังสือแจ้งให้ผู้รับจ้างเข้าทำงานต่อไปได้ในกรณีไม่มีประกาศของจังหวัดกำหนดวันสิ้นสุดไว้ ทั้งนี้โครงการฯ ต้องแจ้งผู้บังคับบัญชาตามลำดับ และผู้เกี่ยวข้องทราบด้วย

3. นำท่อมคันทาง โดยพิจารณาจากภาพถ่ายที่ระบุวันเดือนปีที่ชัดเจน พร้อมทั้งให้โครงการฯ รับรองด้วย

4. หากมีปริมาณงานที่ต้องดำเนินการแก้ไขซ่อมแซมภายหลังน้ำลด ให้คำนวณปริมาณงานที่ต้องดำเนินการฟื้นฟู แสดงในรูปของ Bar Chart

5. เอกสารหลักฐาน และข้อเท็จจริงอื่น ๆ ที่เกี่ยวข้อง (ถ้ามี)

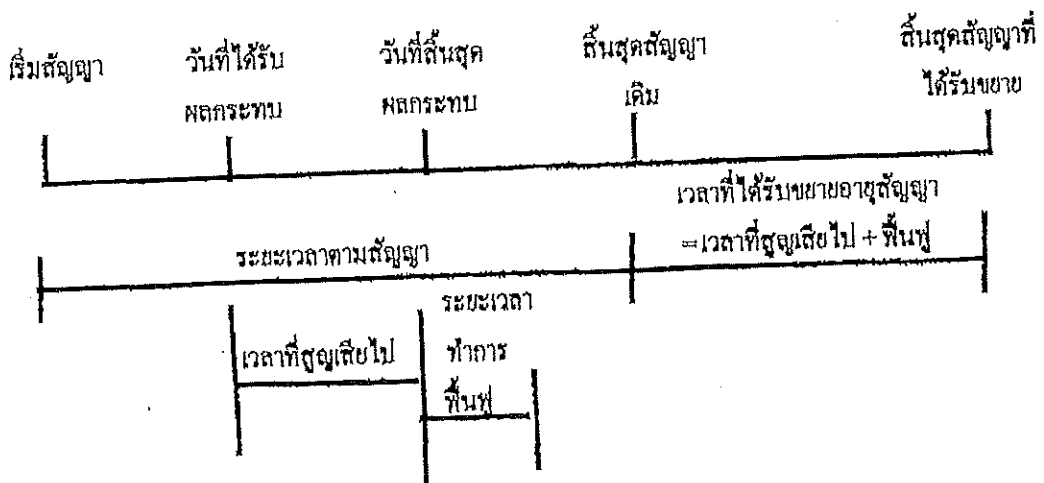

จำนวนวันที่ได้รับการขยายอายุสัญญา = จำนวนวันที่ได้รับผลกระทบตั้งแต่วันเริ่มได้รับผลกระทบ ถึงวันที่สิ้นสุดผลกระทบ และหรือวันที่ได้แจ้งให้ผู้รับจ้างเข้าดำเนินการได้ + จำนวนวันที่ใช้ฟื้นฟูภายหลังน้ำลด

2.5 กรณีหยุดงานช่วงเทศกาลปีใหม่หรือสงกรานต์ ตามหนังสือกรมฯ ขอความร่วมมือหรือสั่งให้หยุดการก่อสร้าง

พิจารณาขยายอายุสัญญาให้ผู้รับจ้างตามวันที่หยุดงานจริง โดยไม่ตัดวันหยุดตามประเพณี ทั้งนี้ ให้พิจารณาตามหนังสือกรมฯ ขอความร่วมมือหรือสั่งให้หยุดการก่อสร้างประกอบกับบันทึกการปฏิบัติงานของผู้รับจ้าง และให้ใช้เป็นแนวทางกรพิจารณาขยายอายุสัญญา

2.6 กรณีที่มีเหตุการณ์อื่นอันเป็นเหตุสุดวิสัย เหตุใด ๆ อันเนื่องมาจากความผิดหรือความบกพร่องของฝ่ายผู้ว่าจ้าง หรือเหตุการณ์อันหนึ่งอันใดที่ผู้รับจ้างไม่ต้องรับผิดชอบตามกฎหมาย ทำให้ผู้รับจ้างไม่สามารถทำงานให้แล้วเสร็จตามกำหนดในสัญญาได้ และปรากฏรายละเอียดข้อเท็จจริงใด ๆ แตกต่างไปจากตัวอย่างดังกล่าวข้างต้น ให้พิจารณาขยายเวลาได้ตามจำนวนวันที่มีเหตุเกิดขึ้นตามความเหมาะสมเป็นกรณี ๆ ไป

ลำดับขั้นตอนการเสนอขอขยายอายุสัญญา งดหรือลดค่าปรับ

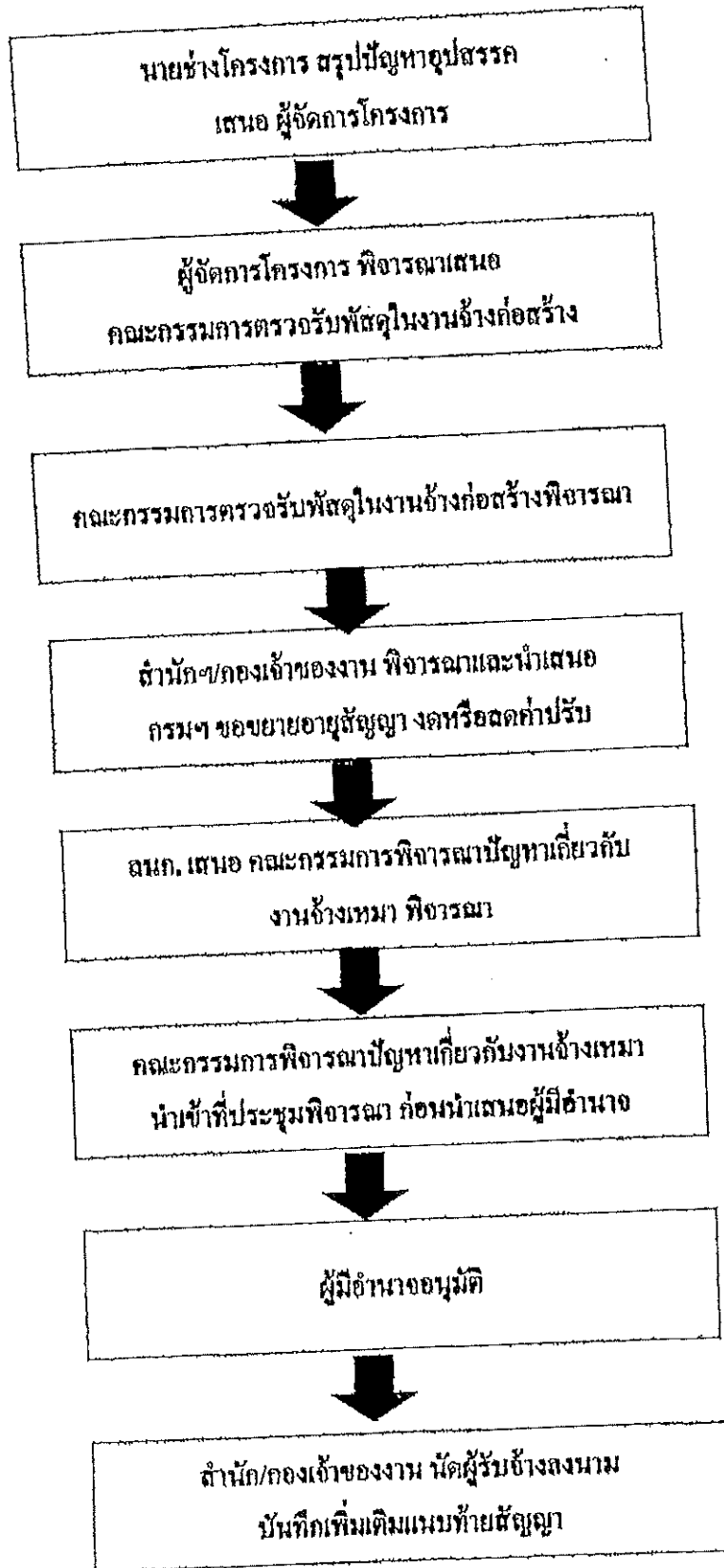

หลักเกณฑ์การกำหนดเวลาทำการงานก่อสร้างทางและสะพาน

1. งานที่ต้องใช้เครื่องจักรประเภทเดียวกัน เช่น งานก่อสร้างชั้นดินถม, วัสดุคัดเลือก, รองพื้นทางลูกรัง, พื้นทางหินคลุก ให้คำนวณเวลาทำการของงานแต่ละรายการแล้วนำมารวมกัน โดยคำนวณจากจำนวนเครื่องจักรงานก่อสร้างทางของผู้รับเหมาแต่ละชั้น ดังนี้-

- | | |
|------------------------------------|-----------------------------------|
| 1.1 ผู้รับเหมางานก่อสร้างชั้นพิเศษ | จำนวนเครื่องจักรไม่น้อยกว่า 5 ชุด |
| 1.2 ผู้รับเหมางานก่อสร้างทางชั้น 1 | จำนวนเครื่องจักรไม่น้อยกว่า 4 ชุด |
| 1.3 ผู้รับเหมางานก่อสร้างชั้น 2 | จำนวนเครื่องจักรไม่น้อยกว่า 3 ชุด |
| 1.4 ผู้รับเหมางานก่อสร้างทางชั้น 3 | จำนวนเครื่องจักรไม่น้อยกว่า 2 ชุด |
| 1.5 ผู้รับเหมางานก่อสร้างทางชั้น 4 | จำนวนเครื่องจักรไม่น้อยกว่า 1 ชุด |

กรณีผิวทางเป็นคอนกรีตให้พิจารณาระยะเวลาทำการก่อสร้างผิวทางคอนกรีตตามความเหมาะสม เนื่องจากต้องมีระยะเวลาการบ่มคอนกรีต

2. งานที่มีปริมาณงานดินตัดมาก เช่น งานตัดเขา ระยะเวลาทำการของงานดินตัดมากกว่างานดินถม ให้ใช้เวลาทำการของงานดินตัดเป็นฐานในการกำหนดเวลาทำการ

3. ก่อนเริ่มงานดินถมคันทาง งานดินตัด หรืองานก่อสร้างสะพาน แล้วแต่กรณี ให้มีเวลาเตรียมการก่อนเริ่มสำหรับงานวางป่า ชุดคอ และเตรียมวัสดุก่อสร้างเป็นเวลา 7 วัน

4. งาน Prime Coat ให้เสร็จหลังงาน Base 7 วัน, งานชั้น Binder Course เสร็จหลังงาน Prime Coat 7 วัน

5. งานปรับปรุงทางจาก 2 ช่องจราจร เป็น 4 ช่องจราจร และจำเป็นต้องก่อสร้างครั้งละด้าน และรอเบี่ยงการจราจรก่อนก่อสร้างอีกด้านหนึ่ง ให้เพิ่มเวลาทำการได้ไม่เกิน 30 วัน

6. งานที่มีการก่อสร้างสะพานรวมอยู่ในงานทางให้คำนวณ ดังนี้

6.1 คิดระยะเวลาทำการก่อสร้างสะพานเฉลี่ย 2 วัน/เมตร/ทีมงาน

6.2 จำนวนทีมงานก่อสร้างสะพานสามารถเพิ่มได้ตามความจำเป็นและเหมาะสม

6.3 งานทางที่มีมาตรฐานไม่เกินชั้น 1 จำนวนวันทำการก่อสร้างสะพานต้องไม่น้อยกว่า 150 วัน

6.4 งานทางที่มีมาตรฐานชั้นพิเศษ จำนวนวันทำการก่อสร้างสะพานต้องไม่น้อยกว่า 270 วัน

6.5 กรณีเวลาทำการงานทางมากกว่างานสะพานอยู่แล้ว ไม่ต้องเผื่อเวลาให้งานสะพานอีก

7. งานเบ็ดเตล็ดให้พิจารณาระยะเวลาตามวงเงินค่างาน ดังนี้.-

- | | |
|--|-----------------------------|
| 7.1 วงเงินไม่เกิน 10 ล้านบาท | ให้เวลาทำการไม่เกิน 60 วัน |
| 7.2 วงเงินเกิน 10 ล้านบาทแต่ไม่เกิน 20 ล้านบาท | ให้เวลาทำการไม่เกิน 80 วัน |
| 7.3 วงเงินเกิน 20 ล้านบาท | ให้เวลาทำการไม่เกิน 100 วัน |

8. ระยะเวลาเพื่อไว้สำหรับอุดหนุนให้คำนวณ ดังนี้.-

8.1 ในพื้นที่ฝนตกปกติไม่เกิน 60 วัน/ปี

8.2 ในพื้นที่ฝนตกชุกไม่เกิน 90 วัน/ปี

8.3 ในพื้นที่ฝนตกชุกมาก (เฉพาะ จ.ตราด, จ.พังงา, จ.ระนอง, จ.จันทบุรี) คิดเวลาให้ไม่เกิน 120 วัน/ปี

9. กรณีมีเงื่อนไขพิเศษที่ต้องรอผลการรุดคว ให้เพิ่มระยะเวลาทำการตามเงื่อนไขพิเศษนั้น

อัตราค่าจ้างงานของบุคคลเครื่องจักรก่อสร้างทาง 1 ชุด

ลำดับ	ลักษณะงาน	ผลงานต่อวัน	หน่วย
1	งานวางป่าขุดตอ	11,000.00	ตร.ม.
	ขนาดหนา	11,000.00	ตร.ม.
	ขนาดกลาง	7,000.00	ตร.ม.
	ขนาดหนัก		
2	งานตัดคันทาง	600.00	ลบ.ม. พรรณชาติ
	ดิน	1,100.00	ลบ.ม. พรรณชาติ
	หินผุ	300.00	ลบ.ม. พรรณชาติ
	หินแข็ง	600.00	ลบ.ม. แน่น
3	งานดินถมคันทาง	500.00	ลบ.ม. แน่น
4	งานวัสดุคัดเลือก รองพื้นทาง ลูกตั้ง	290.00	ลบ.ม. แน่น
5	งานพื้นทาง หินคดุก	310.00	ลบ.ม. แน่น
6	งานไหล่ทาง ลูกตั้ง หินคดุก	5,000.00	ตร.ม.
7	งานราคาขางไพรม์โด้ค	3,500.00	ตร.ม.
8	งานราคาขางเทกโด้ค		
9	งานผิวทางแบบบาง	4,945.00	ตร.ม.
	ชั้นเดียว	2,730.00	ตร.ม.
10	งานผิวทางแอสฟัลท์คอนกรีต	430.00	ตัน
	เครื่องผสมแอสฟัลท์คิก	3,500.00	ตร.ม.
11	งานผิวทางคอนกรีตเสริมเหล็ก	175.00	ลบ.ม.
	เครื่องผสมคอนกรีต	875.00	ตร.ม.
12	งานพื้นทางวัสดุผสม Stabilized base	300.00	ลบ.ม. แน่น

หมายเหตุ 1. อัตราค่าจ้างงานนี้ใช้สำหรับคำนวณจำนวนวันทำการตามสัญญา สำหรับงานคันทางและ โครงสร้างผิวทาง

จำนวนวันทำงานสำหรับงานเบ็ดเตล็ด และอื่น ๆ จะนำมารวมภายหลัง

2. หน่วย ลบ.ม. พรรณชาติ เป็นหน่วย ลบ.ม. แน่น ในสภาพพรรณชาติ (Bank volume)
3. หน่วย ลบ.ม. แน่น เป็นหน่วย ลบ.ม. แน่น ภายหลังการบดทับ (Compacted volume)
4. จำนวนชั่วโมงทำงานต่อวันคิด 7.00 ชม./วัน

แบบฟอร์ม

ขั้นตอนการขอขยายอายุสัญญา งดหรือลดค่าปรับ
เนื่องจากหยุดงานในช่วงเทศกาลปีใหม่และสงกรานต์

สาย

บริษัท/ห้าง

ขั้นตอน ดำเนินการ	รายการ	ว.ค.ป.	หมายเหตุ
<input type="checkbox"/>	สำเนาสัญญา		
<input type="checkbox"/>	กรมฯ ขอความร่วมมือ/สั่งให้หยุด ระหว่างวันที่.....ถึงวันที่.....		
<input type="checkbox"/>	โครงการฯแจ้งผู้รับจ้าง ขอความร่วมมือ/สั่งให้หยุด ตามหนังสือกรมฯ		
<input type="checkbox"/>	ผู้รับจ้างขอสงวนสิทธิ์ขยายอายุสัญญา		
<input type="checkbox"/>	ผู้รับจ้างขอขยายอายุสัญญา เป็นเวลา.....วัน		
<input type="checkbox"/>	โครงการฯ พิจารณาขยายอายุสัญญา เป็นเวลา.....วัน		
<input type="checkbox"/>	คณะกรรมการตรวจรับพัสดุ ในงานจ้างก่อสร้าง พิจารณา ขยายอายุสัญญาเป็นเวลา.....วัน		
<input type="checkbox"/>	รายงานการปฏิบัติงาน ระหว่างวันที่.....ถึงวันที่.....		
<input type="checkbox"/>	สำนักฯ/กองเจ้าของงาน พิจารณาขยายอายุสัญญา งดหรือลดค่าปรับ เป็นเวลา.....วัน		

แบบฟอร์ม

ขั้นตอนการขอขยายอายุสัญญา งดหรือลดค่าปรับ
เนื่องจากเกิดอุทกภัยในพื้นที่ก่อสร้าง

สาย.....

บริษัทฯ/ห้างฯ

ขั้นตอน ดำเนินการ	รายการ	ว.ค.ป.	หมายเหตุ
<input type="checkbox"/>	สำเนาสัญญา		
<input type="checkbox"/>	หนังสือแจ้งเข้าทำงาน		
<input type="checkbox"/>	ผู้รับจ้างขอรับมอบพื้นที่		
<input type="checkbox"/>	หนังสือมอบพื้นที่		
<input type="checkbox"/>	ผู้รับจ้างขอขยายอายุสัญญา เป็นเวลา.....วัน		
<input type="checkbox"/>	ผู้รับจ้างแจ้งเหตุติดขัด / ขอสงวนสิทธิ์		
<input type="checkbox"/>	พื้นที่ก่อสร้างอยู่ในเขตอำเภอ.....จังหวัด.....		
<input type="checkbox"/>	ประกาศพื้นที่ประสบภัยพิบัติฯ (อุทกภัย) ฉบับลงวันที่ จังหวัด.....อำเภอ..... เริ่มต้นภัยพิบัติวันที่.....สิ้นสุดภัยพิบัติวันที่.....		
<input type="checkbox"/>	โครงการฯ แจ้งผู้รับจ้างเข้าทำงาน		
<input type="checkbox"/>	ผู้รับจ้างเข้าทำงาน		
<input type="checkbox"/>	ผู้รับจ้างขอขยายอายุสัญญา เป็นเวลา.....วัน		
<input type="checkbox"/>	โครงการฯ พิจารณาขยายอายุสัญญาเป็นเวลา.....วัน ประสบภัยจริง.....วัน + ระยะเวลาฟื้นฟูหลังน้ำลด.....วัน		
<input type="checkbox"/>	คณะกรรมการตรวจรับพัสดุในงานจ้าง พิจารณาขยายอายุสัญญา เป็นเวลา.....วัน ประสบภัยจริง.....วัน+ ระยะเวลาฟื้นฟูหลังน้ำลด.....วัน		
<input type="checkbox"/>	รายงานการปฏิบัติงานระหว่างวันที่.....ถึงวันที่.....		
<input type="checkbox"/>	ภาพถ่าย (น้ำท่วมกันทาง) ระบุวัน เดือน ปี (โครงการฯ รับรอง)		
<input type="checkbox"/>	สำเนา/กองเข้าของงาน พิจารณาขยายอายุสัญญาเป็นเวลา.....วัน ประสบภัยจริง.....วัน + ระยะเวลาฟื้นฟูหลังน้ำลด.....วัน		



๑๗๐๕ ๒๑๑๓๖๐
 ๖๑๗๑ ๒๑๑๓๖๐
 ๕๗๕๕ ๒๑๑๓๖๐

๑๖๖๖๕
 ๑๖๖๖๖

บันทึกข้อความ

ส่วนราชการ กองการพัสดุ กลุ่มมาตรฐานและระบบงานพัสดุ โทร ๒๕๒๐๔ โทรสาร ๐-๒๓๕๔-๖๔๘๓
 ที่ กท. ๖/๒๕๖๐ วันที่ ๒๙ สิงหาคม ๒๕๖๐

เรื่อง มอบอำนาจการพิจารณาลดค่าปรับ หรือการขยายเวลาทำการตามสัญญาหรือข้อตกลงงานซื้อ/จ้าง
 งานจ้างที่ปรึกษา และงานจ้างออกแบบหรือควบคุมงานก่อสร้าง

๑) เรียน อทล. ผ่าน รทบ.

(นายทวิ เกตุสำอาด)
 ของอธิบดีกรมทางหลวง 29 ส.ค. 2560

๑. เรื่องเดิม
๑. ตามคำสั่งกรมทางหลวง ที่ บ.๑/๒๓๘/๒๕๕๓ ลงวันที่ ๓๐ ธันวาคม ๒๕๕๓ กรมฯ ได้มอบอำนาจในการพิจารณาลดค่าปรับ หรือการขยายเวลาทำการตามสัญญาหรือข้อตกลงโดยไม่จำกัดวงเงิน ให้แก่ผู้อำนวยการสำนักทางหลวง ผู้อำนวยการสำนักงานทางหลวง ผู้อำนวยการศูนย์สร้างทาง ผู้อำนวยการศูนย์สร้างและบูรณะสะพาน
 ๒. ตามคำสั่งกรมทางหลวง ที่ บ.๑/๔๑/๒๕๕๖ ลงวันที่ ๑๔ มีนาคม ๒๕๕๖ กรมฯ ได้มอบอำนาจในการพิจารณาลดค่าปรับ หรือการขยายเวลาทำการตามสัญญาหรือข้อตกลงเพิ่มเติมให้แก่ รองอธิบดีและวิศวกรใหญ่ ในงานซื้อ งานจ้าง งานจ้างที่ปรึกษา ซึ่งอยู่ในความรับผิดชอบของหน่วยงานในส่วนกลาง ตามสายการบังคับบัญชาโดยไม่จำกัดวงเงิน
- โดยการพิจารณาให้ขยายอายุสัญญา การงด ลดค่าปรับ ตามสัญญาหรือข้อตกลงตามข้อ ๑ และ ข้อ ๒ ได้ถือปฏิบัติตามระเบียบสำนักนายกรัฐมนตรีว่าด้วยการพัสดุ พ.ศ.๒๕๓๕ และที่แก้ไขเพิ่มเติม ข้อ ๑๓๘

๒. เรื่องที่เกิดขึ้น

- ๒.๑. ตามพระราชบัญญัติการจัดซื้อจัดจ้างและการบริหารพัสดุภาครัฐ พ.ศ.๒๕๖๐ มาตรา ๑๐๒ การงดหรือลดค่าปรับให้แก่คู่สัญญา หรือการขยายเวลาทำการตามสัญญาหรือข้อตกลงให้อยู่ในดุลพินิจของผู้มีอำนาจที่จะพิจารณาได้ตามจำนวนวันที่มีเหตุเกิดขึ้นจริง เฉพาะในกรณีดังต่อไปนี้
 - (๑) เหตุเกิดจากความผิดหรือความบกพร่องของหน่วยงานของรัฐ
 - (๒) เหตุสุดวิสัย
 - (๓) เหตุเกิดจากพฤติการณ์อันหนึ่งอันใดที่คู่สัญญาไม่ต้องรับผิดชอบตามกฎหมาย
 - (๔) เหตุอื่นตามที่กำหนดในกฎกระทรวง

หลักเกณฑ์และวิธีการของงดหรือลดค่าปรับให้แก่คู่สัญญา หรือการขยายเวลาทำการตามสัญญาหรือข้อตกลง ให้เป็นไปตามระเบียบที่รัฐมนตรีกำหนด (เอกสารแนบ ๓)
- ๒.๒ ตามระเบียบกระทรวงการคลังว่าด้วยการจัดซื้อจัดจ้างและการบริหารพัสดุภาครัฐ พ.ศ. ๒๕๖๐ ข้อ ๑๘๒ การงดหรือลดค่าปรับให้แก่คู่สัญญา หรือการขยายเวลาทำการตามสัญญาหรือข้อตกลง ตามมาตรา ๑๐๒ ในกรณีที่มีเหตุเกิดจากความผิดหรือความบกพร่องของคู่สัญญา หรือเหตุสุดวิสัย หรือเกิดจากพฤติการณ์อันหนึ่งอันใดที่คู่สัญญาไม่ต้องรับผิดชอบตามกฎหมาย หรือเหตุอื่นตามที่กำหนดในกฎกระทรวง ทำให้คู่สัญญาไม่สามารถส่งมอบสิ่งของหรืองานตามเงื่อนไขและกำหนดเวลาแห่งสัญญาได้ ให้หน่วยงานของรัฐระบุไว้ในสัญญาหรือข้อตกลงกำหนดให้คู่สัญญาต้องแจ้งเหตุดังกล่าวให้หน่วยงานของรัฐทราบภายใน ๑๕ วันนับตั้งแต่วันที่เหตุนั้นได้สิ้นสุดลง หรือตามที่กำหนดในกฎกระทรวง หากมิได้แจ้งภายในเวลาที่กำหนด คู่สัญญาจะยกมาอ้างอ้างเพื่อของดหรือลดค่าปรับ หรือขอขยายเวลาในภายหลังมิได้ เว้นแต่กรณีเหตุเกิดจากความผิดหรือความบกพร่องของหน่วยงานของรัฐซึ่งมีหลักฐานชัดเจน หรือหน่วยงานของรัฐทราบที่อยู่แล้วตั้งแต่นั้น (เอกสารแนบ ๔)

/๓ เรื่องที่เสนอ ...

๓. เรื่องที่เสนอเพื่อพิจารณา

๓.๑ กองการพัสดุ ได้พิจารณาแล้วเห็นว่า เพื่อให้การปฏิบัติงานของกรมทางหลวงเป็นไปอย่างถูกต้อง สอดคล้องกับกฎหมาย และระเบียบดังกล่าวข้างต้น เห็นสมควรจัดทำคำสั่งเรื่อง มอบอำนาจการพิจารณาางต อดค่าปรับ หรือการขยายเวลาทำการตามสัญญาหรือข้อตกลงงานซื้อ/จ้าง งานจ้างที่ปรึกษา และงานจ้างออกแบบ หรือควบคุมงานก่อสร้าง ตามคำสั่งที่แนบมาพร้อมนี้

๓.๒ กรณีงานที่ได้ดำเนินการตามระเบียบสำนักนายกรัฐมนตรีว่าด้วยการพัสดุ พ.ศ. ๒๕๓๕ และที่แก้ไขเพิ่มเติม หรือระเบียบสำนักนายกรัฐมนตรีว่าด้วยการพัสดุด้วยวิธีการทางอิเล็กทรอนิกส์ พ.ศ. ๒๕๔๙ ไว้ก่อนวันที่พระราชบัญญัติการจัดซื้อจัดจ้างและการบริหารพัสดุภาครัฐ พ.ศ.๒๕๖๐ ใช้บังคับ ให้ถือปฏิบัติตามระเบียบ และคำสั่งเดิมขึ้นไปจนกว่าการดำเนินการจะได้ทำการตรวจรับและจ่ายเงินแล้วเสร็จ

จึงเรียนมาเพื่อโปรดพิจารณา หากเห็นชอบขอทศข้อ ๓.๑ และ ข้อ ๓.๒ โปรดลงนามคำสั่ง เพื่อกองการพัสดุ จะได้แจ้งเวียนให้หน่วยงานที่เกี่ยวข้องทราบและถือปฏิบัติต่อไป

(นายศักดิ์ชัย ชำเจริญ)
ผู้อำนวยการกองการพัสดุ

๒๒

เรียน อ.ทพ. ๘๑๗

- เก็บหมอน
- ลงนามแล้ว
- คำเนินการต่อไป

(นายธานี นทร์ สมบูรณ์)
อธิบดีกรมทางหลวง

๒๑ ส.พ. ๒๕๖๐

ที่ กทพ. ๒/๒๕๖๐ - 4 กย. 2560

เรียน อธิบดี รองอธิบดี วิศวกรใหญ่ หมก.ทล. ผู้อำนวยการสำนัก ศูนย์เทคโนโลยีสารสนเทศ เทคโนโลยีการกรม ผู้อำนวยการกอง สำนักงาน สำนักงานงานทางหลวง ศูนย์สร้างทาง ศูนย์สร้างและบูรณะสะพาน แขวงทางหลวง แขวงทางหลวงพิเศษระหว่างเมือง

เพื่อโปรดทราบและถือปฏิบัติ ตามคำสั่งที่ บ.๑/๑๒๐/๒๕๖๐ สว.๒๙ สิงหาคม ๒๕๖๐ ตามเอกสารแนบ

(นายศักดิ์ชัย ชำเจริญ)
ผู้อำนวยการกองการพัสดุ

๒๒

ส่งกรมการทางหลวงพิเศษระหว่างเมือง
วันที่ 4 กย. 2560
ผู้ส่ง ๒/๒๕๖๐



คำสั่งกรมทางหลวง

ที่ บ.๑/๒๓๐/๒๕๖๐

เรื่อง มอบอำนาจการพิจารณางด ลดค่าปรับ หรือการขยายเวลาทำการตามสัญญาหรือข้อตกลงงานซื้อ/จ้าง งานจ้างที่ปรึกษา และงานจ้างออกแบบหรือควบคุมงานก่อสร้าง

เพื่อประโยชน์แก่ทางราชการและให้การปฏิบัติงานด้านการบริหารสัญญาของกรมทางหลวง เกิดความรวดเร็ว คล่องตัว มีประสิทธิภาพ และสอดคล้องกับพระราชบัญญัติการจัดซื้อจัดจ้างและการบริหารพัสดุ ภาครัฐ พ.ศ. ๒๕๖๐ มาตรา ๑๐๒ และระเบียบกระทรวงการคลังว่าด้วยการจัดซื้อจัดจ้างและการบริหารพัสดุ ภาครัฐ พ.ศ. ๒๕๖๐ ข้อ ๑๘๒ อาศัยอำนาจตามความใน มาตรา ๓๘ แห่งพระราชบัญญัติระเบียบบริหารราชการแผ่นดิน พ.ศ. ๒๕๓๔ แก้ไขเพิ่มเติมโดยมาตรา ๔ แห่งพระราชบัญญัติระเบียบบริหารราชการแผ่นดิน (ฉบับที่ ๗) พ.ศ. ๒๕๕๐ และ ข้อ ๔ ข้อ ๖ และ ข้อ ๗ ของระเบียบกระทรวงการคลังว่าด้วยการจัดซื้อจัดจ้างและการบริหาร พัสดุภาครัฐ พ.ศ. ๒๕๖๐ อธิบดีกรมทางหลวงจึงมอบอำนาจในการพิจารณางด ลดค่าปรับ หรือการขยายเวลาทำการ ตามสัญญาหรือข้อตกลง ในวงเงินอำนาจสั่งซื้อสิ่งจ้างของอธิบดี ดังต่อไปนี้

๑. หน่วยงานส่วนกลาง มอบอำนาจให้ รองอธิบดี วิศวกรใหญ่ เป็นผู้มอำนาจในการพิจารณางด ลดค่าปรับ หรือการขยายเวลาทำการตามสัญญาหรือข้อตกลงในงานซื้อ งานจ้าง งานจ้างที่ปรึกษา งานจ้างออกแบบ หรือควบคุมงานก่อสร้าง ซึ่งอยู่ในความรับผิดชอบของหน่วยงานในส่วนกลางตามสายการบังคับบัญชา

๒. หน่วยงานภูมิภาค มอบอำนาจให้ผู้ช่วยการสำนักงานทางหลวง ผู้อำนวยการศูนย์สร้างทาง ผู้อำนวยการศูนย์สร้างและบูรณะสะพาน เป็นผู้มอำนาจในการพิจารณางด ลดค่าปรับ หรือการขยายเวลาทำการ ตามสัญญาหรือข้อตกลงในงานจัดซื้อ/จัดจ้าง

๓. ให้ผู้รับมอบอำนาจตามข้อ ๑ และ ข้อ ๒ เป็นผู้รับผิดชอบในการดำเนินการพร้อมทั้ง ตรวจสอบเอกสาร หลักฐานต่าง ๆ ที่เกี่ยวข้องให้ถูกต้องตามกฎหมาย ระเบียบ และข้อบังคับอื่น ๆ ของทางราชการ ที่เกี่ยวข้อง โดยเคร่งครัดทุกกรณี

ทั้งนี้ ตั้งแต่บัดนี้เป็นต้นไป

สั่ง ณ วันที่ ๒๕ สิงหาคม พ.ศ. ๒๕๖๐

(นายธานีทร์ สมบูรณ์)
อธิบดีกรมทางหลวง

ภาคผนวก



ที่ นร (กพร) ๑๓๐๕/ว ๑๑๙๔๘

สำนักนายกรัฐมนตรี
ทำเนียบรัฐบาล กทม. ๑๐๓๐๐

๑๓ ธันวาคม ๒๕๔๓

เรื่อง แนวทางปฏิบัติตามระเบียบสำนักนายกรัฐมนตรีว่าด้วยการพัสดุ พ.ศ. ๒๕๓๕ และที่แก้ไขเพิ่มเติม
เรียน

สืบเนื่องจากที่คณะกรรมการ ป.ป.ป. ได้พิจารณาเห็นสมควรกำหนดให้มีแนวทางป้องกันการ
ฉวยโอกาสแสวงหาประโยชน์โดยมิชอบของเจ้าหน้าที่ของรัฐตามความเห็นของคณะกรรมการฝ่ายมาตรการ
ป้องกันและวางแผน ในส่วนที่เกี่ยวข้องกับระเบียบสำนักนายกรัฐมนตรีว่าด้วยการพัสดุ พ.ศ. ๒๕๓๕ และที่
แก้ไขเพิ่มเติม รวม ๒ กรณี คือ กรณีการใช้ดุลพินิจของคณะกรรมการพิจารณาผลการประกวดราคาในการ
ไม่รับพิจารณาราคาของผู้เสนอราคา และกรณีเจ้าหน้าที่ของรัฐเรียกข้อเอาผลประโยชน์จากผู้เสนอราคาและ
คณะกรรมการประกวดราคา รวมทั้งสมควรที่จะได้กำหนดหน้าที่ความรับผิดชอบและวิธีปฏิบัติเพิ่มเติมสำหรับคณะ
กรรมการตรวจรับพัสดุและคณะกรรมการตรวจการจ้างในการปฏิบัติหน้าที่ตามระเบียบ ฯ ในคราวเดียวกันด้วย

คณะกรรมการว่าด้วยการพัสดุ อาศัยอำนาจตามระเบียบสำนักนายกรัฐมนตรีว่าด้วยการพัสดุ
พ.ศ. ๒๕๓๕ และที่แก้ไขเพิ่มเติม ข้อ ๑๒ (๕) และ (๑๕) จึงเห็นสมควรกำหนดแนวทางปฏิบัติเพิ่มเติม และ
ชักซ้อมความเข้าใจ ดังนี้

๑. ตามที่ระเบียบสำนักนายกรัฐมนตรีว่าด้วยการพัสดุ พ.ศ. ๒๕๓๕ และที่แก้ไขเพิ่มเติม
ข้อ ๕๐ (๑) วรรคสอง ได้กำหนดให้คณะกรรมการพิจารณาผลการประกวดราคาสามารถใช้ดุลพินิจผ่อนปรน
ไม่ตัดสิทธิผู้เสนอราคารายหนึ่งรายใด ที่เสนอรายละเอียดแตกต่างไปจากเงื่อนไขที่กำหนดในเอกสารประกวด
ราคาในส่วนที่มีสาระสำคัญ และความแตกต่างนั้นไม่ผลทำให้เกิดการได้เปรียบเสียเปรียบต่อผู้เสนอราคา
รายอื่น หรือเป็นการผิดพลาดเล็กน้อย นั้น เนื่องจากตามแนวคำพิพากษาฎีกาได้เคยวินิจฉัยเป็นแนวทางไว้แล้ว
ว่าตราสารต่าง ๆ สามารถนำมาปิดอาคารแสดมบีให้สมบูรณ์หรือให้ถูกต้องในภายหลังได้ คณะกรรมการ
ว่าด้วยการพัสดุจึงเห็นสมควรให้ชักซ้อมความเข้าใจเป็นหลักการว่า กรณีที่ผู้เสนอราคาได้มอบอำนาจให้ผู้อื่น
มาเสนอราคาแทน และมีหนังสือมอบอำนาจ แต่มิได้ปิดอาคารแสดมบีตามกฎหมายตามเงื่อนไขการประกวดราคา
ให้ถือว่าเป็นความผิดพลาดเล็กน้อยตามนัยของระเบียบ ฯ ข้อ ๕๑ (๑) วรรคสอง และให้พิจารณาผ่อนปรน
ให้ผู้เข้าประกวดราคา โดยไม่ตัดผู้เข้าประกวดราคารายนั้น โดยให้ผู้เสนอราคามาดำเนินการให้ถูกต้องก่อน
ดำเนินการในขั้นตอนต่อไป ทั้งนี้ หลักเกณฑ์การพิจารณาดังกล่าว ให้ใช้ปฏิบัติรวมถึงเอกสารหลักฐานอื่นที่
เงื่อนไขการประกวดราคากำหนดให้ผู้เสนอราคายื่นมาพร้อมซองเสนอราคาและเอกสารดังกล่าวจะต้องปิดอาคาร
แสดมบีตามกฎหมาย แต่ผู้เสนอราคามีได้ปิดอาคารแสดมบีตามกฎหมายด้วย

๒. ในการแต่งตั้งคณะกรรมการตรวจรับพัสดุ หรือคณะกรรมการตรวจการจ้างตามระเบียบ
สำนักนายกรัฐมนตรีว่าด้วยการพัสดุ พ.ศ. ๒๕๓๕ และที่แก้ไขเพิ่มเติม ข้อ ๓๔ (๒) หรือ (๓) แล้วแต่กรณีทุกครั้ง
ส่วนราชการจะต้องกำหนดระยะเวลาในการปฏิบัติหน้าที่ของคณะกรรมการตามมติคณะรัฐมนตรี แจ้งโดย
หนังสือสำนักเลขาธิการคณะรัฐมนตรี ที่ นร ๐๒๐๕/ว ๑๔๖ ลงวันที่ ๔ พฤศจิกายน ๒๕๔๑

เมื่อคณะกรรมการตรวจรับพัสดุหรือคณะกรรมการตรวจการจ้างได้ตรวจรับพัสดุหรือตรวจรับงานจ้างที่ผู้ขายหรือผู้รับจ้างส่งมอบ พร้อมทั้งส่งมอบหลักฐานการตรวจรับให้แก่เจ้าหน้าที่พัสดุแล้ว ให้เจ้าหน้าที่พัสดุรายงานผลการตรวจรับของคณะกรรมการให้หัวหน้าส่วนราชการทราบภายใน ๓ วัน

๓. กรณีที่ส่วนราชการได้ทำสัญญาหรือข้อตกลงเป็นหนังสือกับผู้ขายหรือผู้รับจ้างแล้ว ต่อมาหากมีความจำเป็นต้องแก้ไขเปลี่ยนแปลงสัญญาหรือข้อตกลง หรือพิจารณาขยายระยะเวลาทำการตามสัญญา การงดหรือลดค่าปรับแล้ว ให้คณะกรรมการตรวจรับพัสดุหรือคณะกรรมการตรวจการจ้าง แล้วแต่กรณี เป็นผู้เสนอความเห็นเพื่อประกอบการพิจารณาของหัวหน้าส่วนราชการ หรือผู้มีอำนาจในการแก้ไขเปลี่ยนแปลงสัญญา การขยายระยะเวลาทำการตามสัญญา การงดหรือลดค่าปรับในแต่ละครั้งด้วย

จึงเรียนมาเพื่อโปรดทราบ และแจ้งให้ส่วนราชการต่าง ๆ ทราบ และถือปฏิบัติต่อไป

ขอแสดงความนับถือ
(ลงชื่อ) รองพล เจริญพันธ์
(นายรองพล เจริญพันธ์)
รองปลัดสำนักนายกรัฐมนตรี ปฏิบัติราชการแทน
ปลัดสำนักนายกรัฐมนตรี

คณะกรรมการว่าด้วยการพัสดุ
ฝ่ายเลขานุการ
โทร. ๒๕๒๕๙๒๗ ต่อ ๒๖๐ - ๒๖๗
โทรสาร ๒๕๒๗๙๙๖

ที่ นร (กพร) ๑๓๐๕/๑๐๔๐๖

สำนักนายกรัฐมนตรี
ทำเนียบรัฐบาล กทม. ๑๐๓๐๐

๑๙ ธันวาคม ๒๕๕๑

เรื่อง ข้อยกเว้นการขยายเวลาสัญญาจ้างเหมา

เรียน อธิบดีกรมชลประทาน

อ้างถึง หนังสือกรมชลประทาน ที่ กษ ๐๓๐๕/๑๙๙๑ ลงวันที่ ๑๙ ตุลาคม ๒๕๕๑

ตามหนังสือที่อ้างถึง กรมชลประทานแจ้งว่า สำนักชลประทานที่ ๓ ได้ทำสัญญาจ้างเหมาจ้างเหมาส่วนจำกัด จ. ขุดลอกสระน้ำสถานีพืชและอาหารสัตว์ ตำบลสะเตียง อำเภอเมือง จังหวัดเพชรบูรณ์ ในราคาค่าจ้างเป็นเงิน ๕,๓๑๕,๐๒๖.๐๒ บาท ในระหว่างปฏิบัติงานคณะกรรมการตรวจการจ้างได้ตรวจสอบสภาพสถานที่ขุดลอกแล้วพบว่ามีส่วนตื้นเขิน ทำให้ไม่สามารถปฏิบัติงานตลอดได้ จึงแจ้งให้จ้างฯ หยุดปฏิบัติงานชั่วคราว ตั้งแต่วันที่ ๖ สิงหาคม ๒๕๕๐ ถึงวันที่ ๒ ธันวาคม ๒๕๕๐ และจ้างฯ ได้ขอขยายอายุสัญญาในช่วงระยะเวลาดังกล่าว ซึ่งกรมชลประทานได้อนุมัติให้ขยายเวลาสัญญาอีก ๑๑๙ วัน ตามระเบียบสำนักนายกรัฐมนตรีว่าด้วยการพัสดุ พ.ศ. ๒๕๓๕ ข้อ ๑๓๙ (๑) ต่อมาสำนักงานตรวจเงินแผ่นดิน ภูมิภาคที่ ๗ จังหวัดพิษณุโลก ตั้งข้อสังเกตว่าการขยาย เวลาดังกล่าวเป็นการปฏิบัติไม่ถูกต้อง ตามหนังสือสำนักนายกรัฐมนตรี คำวนมาก ที่ นร (กพร) ๑๓๐๕/๑๐๒๖๒ ลงวันที่ ๑๓ ตุลาคม ๒๕๕๐ กรมชลประทานจึงขอหารือ รวม ๓ ข้อ ความละเอียดแจ้งแล้ว นั้น

คณะกรรมการว่าด้วยการพัสดุ (กพร.) พิจารณาแล้วเห็นว่า

๑. ระเบียบสำนักนายกรัฐมนตรีว่าด้วยการพัสดุ พ.ศ. ๒๕๓๕ และที่แก้ไขเพิ่มเติม ข้อ ๑๓๙ ได้กำหนดหลักเกณฑ์ไว้โดยสรุปว่า การงดหรือลดค่าปรับ หรือการขยายระยะเวลาทำการตามสัญญาให้เป็นอำนาจของหัวหน้าส่วนราชการ โดยพิจารณาจากเหตุที่เกิดขึ้นจากความผิดหรือบกพร่องของส่วนราชการ เหตุสุดวิสัย หรือเหตุเกิดจากพฤติการณ์ที่คู่สัญญาไม่ต้องรับผิดชอบตามกฎหมาย แต่ทั้งนี้ ในหลักการ หากเป็นเหตุที่เกิดขึ้นจากเหตุสุดวิสัย หรือเหตุที่เกิดจากพฤติการณ์อันหนึ่งอันใดที่คู่สัญญาไม่ต้องรับผิดชอบตามกฎหมายแล้ว ผู้ขายหรือผู้รับจ้างจะต้องแจ้งเหตุขัดข้องให้ส่วนราชการทราบภายใน ๑๕ วัน นับแต่เหตุสิ้นสุด

กรณีตามปัญหาในการจ้าง จ้างเหมาส่วนจำกัด จ. ขุดลอกสระน้ำ สถานีพืชและอาหารสัตว์ ซึ่งปรากฏข้อเท็จจริงว่า คณะกรรมการตรวจการจ้างได้แจ้งให้จ้างฯ หยุดการปฏิบัติงานเนื่องจากมีส่วนตื้นเขินทำให้ไม่สามารถปฏิบัติงานตลอดได้ ถ้าไม่มีข้อสัญญากำหนดเงื่อนไข

ไว้เป็นอย่างอื่น ย่อมจะมีสาเหตุอุปสรรคที่เกิดจากความผิดหรือความบกพร่องของส่วนราชการ ที่จะพิจารณางดหรือลดค่าปรับ หรือขยายเวลาทำการตามสัญญาได้ตามระเบียบฯ ข้อ ๑๓๙ (๑)

๒. สำหรับในหลักการพิจารณาสั่งการตามระเบียบสำนักนายกรัฐมนตรีว่าด้วยการพัสดุ พ.ศ. ๒๕๓๕ และที่แก้ไขเพิ่มเติม ข้อ ๑๓๙ อาจแบ่งได้เป็น ๒ กรณี คือ การพิจารณางดหรือลดค่าปรับ ซึ่งจะเป็นการพิจารณาอนุมัติให้ในเวลาที่ยังคงกำหนดเวลาของสัญญาหรือข้อตกลงไปแล้ว และเป็นกรณีที่มีค่าปรับเกิดขึ้นแล้ว ส่วนอีกกรณีหนึ่งคือการพิจารณาขยายเวลา ทำการตามสัญญา หรือข้อตกลง ซึ่งจะเป็นการพิจารณาอนุมัติให้ก่อนที่จะครบกำหนดสัญญาและค่าปรับยังไม่เกิดขึ้น

ส่วนการพิจารณาแก้ไขเปลี่ยนแปลงสัญญาหรือข้อตกลงเป็นหนังสือที่ได้ลงนาม แล้วตามระเบียบฯ ข้อ ๑๓๖ จะเป็นเรื่องของการตกลงกับคู่สัญญาที่จะเปลี่ยนแปลงงานจ้างหรือสิ่งของที่ซื้อขาย ซึ่งจะกระทำได้เฉพาะกรณีเป็นความจำเป็นโดยไม่ทำให้ทางราชการเสียประโยชน์ หรือเป็นการแก้ไขเพื่อประโยชน์ของทางราชการเท่านั้น ซึ่งโดยหลักปฏิบัติของการแก้ไขเปลี่ยนแปลงสัญญา ดังกล่าวนี้ จะต้องกระทำให้เสร็จสิ้นก่อนการตรวจรับงานจ้างหรือสิ่งของที่ซื้อขาย

๓. สำหรับกรณีที่กรมชลประทานหรือด้วยว่า ในการขยายเวลาทำการตามสัญญา การงดหรือลดค่าปรับ จะต้องทำสัญญาแก้ไขเพิ่มเติมด้วยหรือไม่นั้น กวพ. พิจารณาเห็นว่าระเบียบฯ ข้อ ๑๓๙ เป็นการวางหลักเกณฑ์กรณีที่จะไม่ปรับผู้ขายหรือผู้รับจ้าง การขยายเวลา การงดค่าปรับ การลดค่าปรับ เป็นกรณีทำนองเดียวกับการที่ผู้ว่าจ้างผ่อนเวลาการชำระหนี้ให้แก่ผู้ขายหรือผู้รับจ้าง ซึ่งเป็นนิติกรรมฝ่ายเดียว เมื่อผู้ว่าจ้างหรือผู้ซื้อเห็นสมควรว่าระยะเวลาที่เสียไปไม่ใช่ความผิดของผู้ขายหรือผู้รับจ้าง และเห็นสมควรขยายระยะเวลา หรืองดหรือลดค่าปรับให้แล้ว จึงไม่จำเป็นต้องทำสัญญาแก้ไขเพิ่มเติมอีก โดยใช้เพียงคำสั่งอนุมัติของผู้มีอำนาจประกอบสัญญาไว้เป็นหลักฐาน ไม่การเบิกจ่ายเงินหรือคืนเงินค่าปรับให้แก่คู่สัญญาก็ได้

จึงเรียนมาเพื่อโปรดทราบ

ขอแสดงความนับถือ

(ลงชื่อ) ผาณิต นิตินันท์ประกาศ

(นางผาณิต นิตินันท์ประกาศ)

รองปลัดสำนักนายกรัฐมนตรี ปฏิบัติราชการแทน

ปลัดสำนักนายกรัฐมนตรี

คณะกรรมการว่าด้วยการพัสดุ

ฝ่ายเลขานุการ

โทร. ๐๒ ๘๒๕๘๒๑ ต่อ ๒๖๐ - ๒๖๑

โทรสาร ๐๒ ๒๘๒๑๘๘๖

ด่วนที่สุด

ที่ กค (กวพ) ๐๕๒๑.๙/ว ๒๖๔



คณะกรรมการว่าด้วยการพัสดุ
กรมบัญชีกลาง
ถนนพระราม ๒ กทม. ๑๐๔๐๐

๑๖ กรกฎาคม ๒๕๕๕

- เรื่อง การชักซ้อมความเข้าใจเกี่ยวกับการปฏิบัติตามระเบียบสำนักนายกรัฐมนตรีว่าด้วยการพัสดุ พ.ศ. ๒๕๓๕ และที่แก้ไขเพิ่มเติม ข้อ ๑๓๙
- เรียน ปลัดกระทรวง อธิบดี ผู้ว่าราชการจังหวัด อธิการบดี เลขานุการ ผู้อำนวยการตำรวจแห่งชาติ และหัวหน้าหน่วยงานอื่นของรัฐ
- อ้างถึง ระเบียบสำนักนายกรัฐมนตรีว่าด้วยการพัสดุ พ.ศ. ๒๕๓๕ และที่แก้ไขเพิ่มเติม ข้อ ๑๓๙

ด้วยปรากฏว่าปัจจุบัน มีส่วนราชการต่างๆ มีปัญหาในทางปฏิบัติเกี่ยวกับการพิจารณาจัดหรือลดค่าปรับให้กับผู้ขายหรือผู้รับจ้าง กรณีผู้ขายหรือผู้รับจ้างของตนหรือลดค่าปรับ อันเนื่องมาจากเหตุสุดวิสัยที่เกิดขึ้นภายหลังจากครบกำหนดระยะเวลาทำการตามสัญญาแล้ว ส่วนราชการจะพิจารณาจัดหรือลดค่าปรับตามที่ผู้ขายหรือผู้รับจ้างร้องขอตามระเบียบสำนักนายกรัฐมนตรีว่าด้วยการพัสดุ พ.ศ. ๒๕๓๕ และที่แก้ไขเพิ่มเติม ข้อ ๑๓๙ (๒) ซึ่งกำหนดให้หัวหน้าส่วนราชการพิจารณาจัดหรือลดค่าปรับหรือการขยายเวลาทำการตามสัญญาหรือข้อตกลงให้แก่คู่สัญญาไว้ด้วยเหตุสุดวิสัยได้หรือไม่ ซึ่งเหตุแห่งการพิจารณาจัดหรือลดค่าปรับ จะต้องเป็นเหตุอุปสรรคที่มีส่วนสัมพันธ์กับการส่งมอบสิ่งของหรืองานจ้างตามสัญญาหรือข้อตกลงและส่งผลกระทบต่อโดยตรงที่ทำให้คู่สัญญาไม่สามารถส่งมอบสิ่งของหรืองานจ้างได้ทันภายในกำหนดระยะเวลาตามสัญญาหรือไม่

คณะกรรมการว่าด้วยการพัสดุ (กวพ.) พิจารณาแล้ว เห็นควรชักซ้อมความเข้าใจแนวทางการปฏิบัติตามระเบียบฯ พ.ศ. ๒๕๓๕ และที่แก้ไขเพิ่มเติม เพื่อให้ส่วนราชการหรือหน่วยงานต่างๆ ถือปฏิบัติให้เป็นไปในแนวทางเดียวกัน คือ ในการพิจารณาจัดหรือลดค่าปรับให้แก่คู่สัญญาด้วยเหตุตามระเบียบฯ ข้อ ๑๓๙ ดังนี้ (๑) เหตุเกิดจากความผิดหรือความบกพร่องของส่วนราชการ (๒) เหตุสุดวิสัย หรือ (๓) เหตุเกิดจากเหตุการณ์อันหนึ่งอันใดที่คู่สัญญาไม่ต้องรับผิดชอบตามกฎหมาย ซึ่งเหตุดังกล่าวมีผลกระทบต่อโดยตรงที่ทำให้ผู้ขายหรือผู้รับจ้างไม่สามารถส่งมอบสิ่งของหรืองานจ้างตามสัญญาซื้อขายหรือสัญญาจ้าง แล้วแต่กรณี ให้อยู่ในอำนาจของหัวหน้าส่วนราชการที่จะพิจารณาได้ตามจำนวนวันที่มีเหตุเกิดขึ้นจริง โดยส่วนราชการจะต้องพิจารณาว่าคู่สัญญาได้ปฏิบัติตามสัญญาหรือข้อตกลงให้กับทางราชการเป็นไปอย่างปกติตลอดมา และต้องไม่มีเหตุการณ์ที่จะทิ้งงานของทางราชการ หากมีเหตุผลอันสมควรที่จะพิจารณาจัดหรือลดค่าปรับตามสัญญา แม้ได้ดำเนินการล่วงหน้ากำหนดระยะเวลาส่งมอบหรือแล้วเสร็จตามสัญญาหรือข้อตกลงจนมีค่าปรับเกิดขึ้นแล้วก็ตาม แต่ต้องยังมิได้มีการตรวจรับงานงวดสุดท้าย

ทั้งนี้ ให้ถือปฏิบัติและมีผลบังคับใช้นับถัดจากวันที่ลงนามในหนังสือฉบับนี้เป็นต้นไป และให้มีผลกับสัญญาหรือข้อตกลง ซึ่ง ณ วันที่ที่หนังสือมีผลบังคับใช้ ยังมีได้มีการตรวจรับงานงวดสุดท้าย

/จึง...

จึงเรียนมาเพื่อโปรดทราบ และแจ้งให้หน่วยงานในสังกัดและเจ้าหน้าที่ที่เกี่ยวข้องทราบ
และถือปฏิบัติต่อไป

ขอแสดงความนับถือ

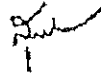

(นางสาวสุภา ปิยะจิตติ)

รองปลัดกระทรวงการคลัง หัวหน้ากลุ่มภารกิจด้านรายจ่ายและหนี้สิน
ปฏิบัติราชการแทนปลัดกระทรวงการคลัง
ประธานคณะกรรมการว่าด้วยการพัสดุ

คณะกรรมการว่าด้วยการพัสดุ
ฝ่ายเลขานุการ
โทรศัพท์ ๐ ๒๑๒๗ ๗๐๐๐ ต่อ ๔๕๘๘
โทรสาร ๐ ๒๑๒๗ ๗๓๘๕ - ๖

เอกสารแนบท้ายเอกสารประกวดราคาจ้างด้วยวิธีประกวดราคาอิเล็กทรอนิกส์ (e - bidding) ข้อ ๑.๑๓
รายการงานและเงื่อนไขที่ผู้รับจ้างต้องรับผิดชอบในความชำรุดบกพร่องของงานจ้างหรือความเสียหาย
ภายในกำหนดเวลาตามเอกสารประกวดราคา

ประกาศ เลขที่ คค ๐๖๑๒๖/eb/ ๒๐ /๒๕๖๙ ลงวันที่ ๒๕ พ.ย. ๒๕๖๘

๑. ภายในกำหนด ๒ ปี

ผู้รับจ้าง ซึ่งได้ทำสัญญาจ้างกับกรมทางหลวง จะต้องรับประกันความชำรุดบกพร่องของ
งานจ้างตามเงื่อนไขที่กำหนดภายในระยะเวลาไม่น้อยกว่า ๒ ปี นับถัดจากวันที่กรมทางหลวงได้รับมอบงาน
ยกเว้นงานจ้างตามข้อ ๒ และ ข้อ ๓

๒. ภายในกำหนด ๑ ปี

- ๒.๑ งานคันทางดิน (ถนนดิน)
- ๒.๒ งานผิวทางลูกรัง
- ๒.๓ รางระบายน้ำที่ไม่ตาดคอนกรีต (Concrete)
- ๒.๔ ไหล่ทางลูกรัง
- ๒.๕ ลาดข้างทางและลาดคอสะพานที่ไม่มีการป้องกันการกัดเซาะ
- ๒.๖ ลาดดินตัด (Back Slope) ที่ไม่มีการป้องกันการกัดเซาะ
- ๒.๗ งานปลูกหญ้า
- ๒.๘ งานปลูกต้นไม้
- ๒.๙ งานตีเส้นโดยใช้สีชนิดโรยลูกแก้ว
- ๒.๑๐ งานทาสีทั่วไป

๓. ภายในกำหนด ๓ ปี

อุปกรณ์ที่ใช้ในการติดตั้งไฟฟ้าแสงสว่าง และไฟสัญญาณจราจร ยกเว้นหลอดไฟฟ้า

(นายปกรณ์ ศรีปานวงศ์)

ผู้อำนวยการสำนักงานทางหลวงที่ ๑๐ (นครราชสีมา)

ปฏิบัติราชการแทน อธิบดีกรมทางหลวง

เอกสารแนบท้ายประกาศประกวดราคาจ้างก่อสร้างด้วยวิธีประกวดราคาอิเล็กทรอนิกส์ (e-bidding)

ข้อ ๑.๑๔

การจ้างช่วง

ประกาศ เลขที่ คค ๐๖๑๒๖/eb/ ๒๐ /๒๕๖๙ ลงวันที่ ๒๕ พ.ย. ๒๕๖๘

ภายหลังจากได้มีการลงนามสัญญาจ้างแล้ว ห้ามผู้รับจ้างเองงานทั้งหมดหรือแต่บางส่วนตามสัญญาไปจ้างช่วงให้ผู้อื่นทำอีกทอดหนึ่ง เว้นแต่การจ้างช่วงงานแต่บางส่วนที่ได้รับอนุญาตเป็นหนังสือจากผู้ว่าจ้างแล้ว การที่ผู้ว่าจ้างได้อนุญาตให้จ้างช่วงงานแต่บางส่วนดังกล่าวนี้ ไม่เป็นเหตุให้ผู้รับจ้างหลุดพ้นจากความรับผิดชอบหรือพันธะหน้าที่ตามสัญญา และผู้รับจ้างจะยังคงต้องรับผิดชอบในความผิดและความประมาทเลินเล่อของผู้รับจ้างช่วงหรือของตัวแทนหรือลูกจ้างของผู้รับจ้างช่วงนั้นทุกประการ

กรณีผู้รับจ้างไปจ้างช่วงงานแต่บางส่วน โดยฝ่าฝืนความในวรรคหนึ่ง ผู้รับจ้างต้องชำระค่าปรับให้แก่ผู้ว่าจ้างเป็นจำนวนเงินในอัตราร้อยละ ๑๒ (สิบสอง) ของวงเงินของงานที่จ้างช่วงตามสัญญา ทั้งนี้ไม่ตัดสิทธิผู้ว่าจ้างในการบอกเลิกสัญญา

(นายปรกรณ์ ศรีปานวงศ์)

ผู้อำนวยการสำนักงานทางหลวงที่ ๑๐ (นครราชสีมา)

ปฏิบัติราชการแทน อธิบดีกรมทางหลวง

เอกสารแนบท้ายประกวดราคาจ้างก่อสร้างด้วยวิธีประกวดราคาอิเล็กทรอนิกส์ ข้อ ๑.๑๕

การให้ข่าวสารเกี่ยวกับการก่อสร้าง

แบบแผ่นป้ายประชาสัมพันธ์งานก่อสร้างที่ผู้รับจ้างจะต้องจัดทำและติดตั้งตามมติ

กรม. ที่ นร.๐๕๐๕/ว ๒๗ ลงวันที่ ๒๘ มกราคม ๒๕๕๑

ประกาศ เลขที่ คค ๐๖๑๒๖/eb/ ๒๐ /๒๕๖๙ ลงวันที่ ๒๕ พ.ย. ๒๕๖๘

ประกาศ

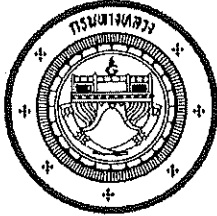

ชื่อหน่วยงาน แขวงทางหลวงนครราชสีมาที่ ๒
ถนนสุนทรารายณ์ ตำบลในเมือง อำเภอเมืองนครราชสีมา
จังหวัดนครราชสีมา โทร. ๐๔๔ - ๒๔๒๐๔๗

โครงการ ประกวดราคาจ้างก่อสร้างกิจกรรมแก้ปัญหาการระบายน้ำที่ส่งผลกระทบต่อโครงข่ายทางหลวง
งานแก้ปัญหาการระบายน้ำ ทางหลวงหมายเลข ๒๐๑ ตอน ทางต่างระดับสีคิ้ว - หินร่อง ระหว่าง กม.๒๙+๓๐๐ LT./RT. -
กม.๓๐+๑๐๐ LT./RT. ผลผลิต ๑ แห่ง

ผู้รับจ้าง บริษัท, ห้าง.....ที่อยู่.....

โทร.....โทรสาร.....

สัญญาจ้างเลขที่เริ่มต้น.....สิ้นสุด.....

ระยะเวลาก่อสร้าง.....วัน

วงเงินค่าก่อสร้าง.....บาท

ผู้ควบคุมงาน ๑.....โทร.....๒.....โทร.....

๓.....โทร.....๔.....โทร.....

สำนักงานสนาม โทร.....โทรสาร.....

เจ้าหน้าที่บริษัท/วิศวกรผู้รับจ้าง ๑.....โทร.....

๒.....โทร.....

กำลังก่อสร้างด้วยเงินภาษีอากรของประชาชน

หมายเหตุ งานก่อสร้างขนาดใหญ่ แผ่นป้ายขนาด ๒.๔๐x๔.๘๐ เมตร ขนาดอักษรโตพอสมควรเห็นได้
ชัดเจน (ใช้พื้นป้ายสีน้ำเงิน ตัวหนังสือสีขาว) ณ จุดเริ่มต้นและจุดสิ้นสุดงานก่อสร้างอย่างน้อย ๒ จุด โดย
ให้ผู้ควบคุมงานเป็นผู้กำหนดจุดติดตั้ง และดำเนินการให้แล้วเสร็จก่อนลงมือทำงาน

(นายปกรณ์ ศรีปานวงศ์)

ผู้อำนวยการสำนักงานทางหลวงที่ ๑๐ (นครราชสีมา)

ปฏิบัติราชการแทน อธิบดีกรมทางหลวง

ข้อ ๑.๑๕

เอกสารถansferราคาจ้างก่อสร้างด้วยวิธีประกวดราคาอิเล็กทรอนิกส์ (e-bidding) ข้อ ๑.๑๕

ตัวอย่าง แผ่นป้ายประชาสัมพันธ์งานก่อสร้าง ที่ นร.๐๕๐๕/ว.๕๓๗ ลงวันที่ ๑๖ ธันวาคม ๒๕๖๗ และ

หนังสือกรมบัญชีกลาง ที่ กค.๐๕๓๓.๔/ว ๖๗๒ ลงวันที่ ๑๕ ตุลาคม ๒๕๖๘

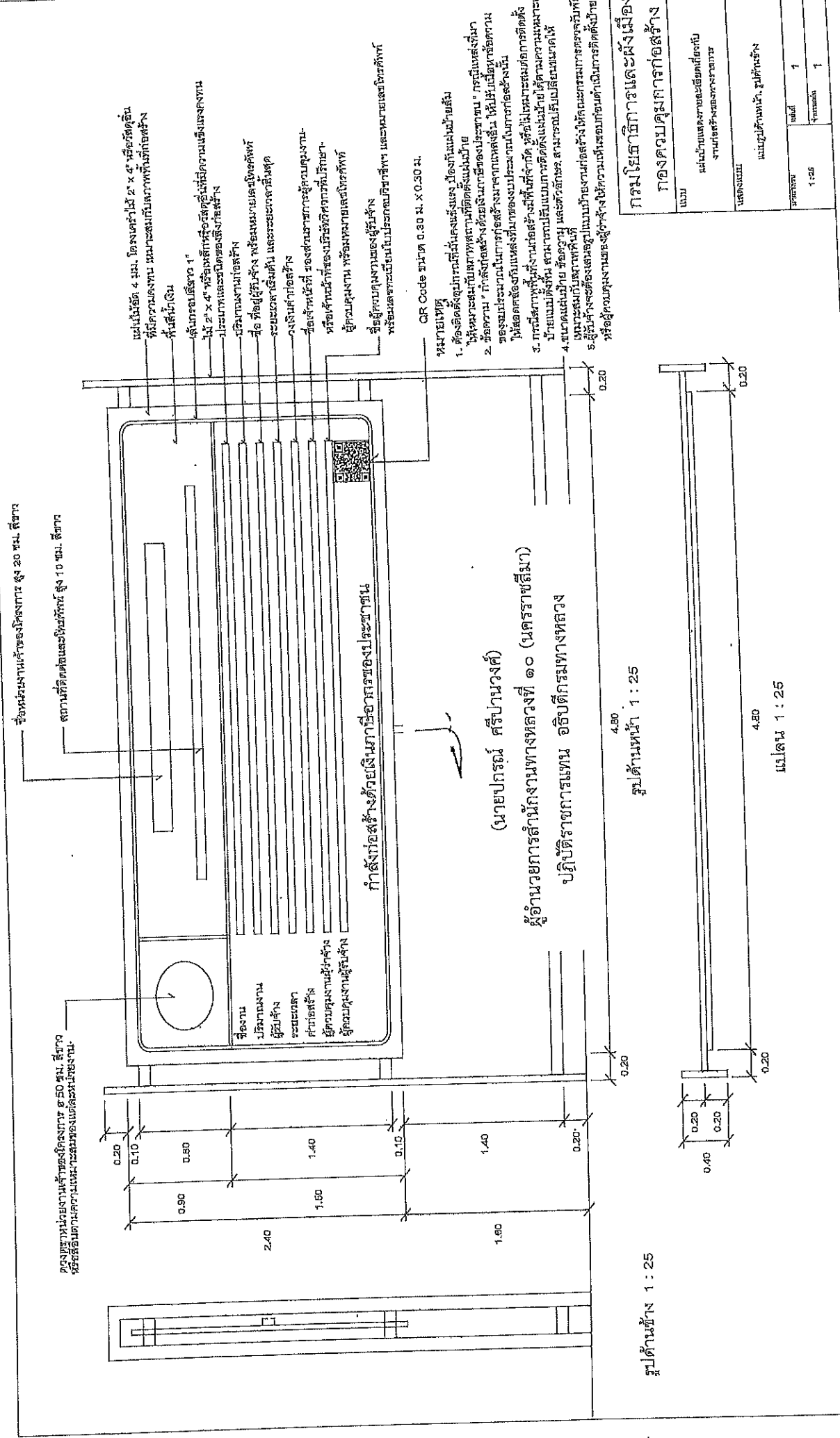

กรมโยธาธิการและผังเมือง

กองควบคุมการก่อสร้าง

แบบ

แผ่นป้ายแสดงรายละเอียดเกี่ยวกับงานก่อสร้างของกรุงเทพมหานคร

แสดงงาน

แผ่นป้ายกันชน, รูปกันชน

ขนาด

แผ่น 1

จำนวน 1

1:25

1

รูปด้านหน้า 1 : 25

รูปด้านข้าง 1 : 25

เอกสารแนบท้ายประกาศประกวดราคาจ้างก่อสร้างด้วยวิธีประกวดราคาอิเล็กทรอนิกส์ (e-bidding) ข้อ ๑.๑๖

เอกสารแนบท้ายเอกสารประกวดราคา

หนังสือมอบอำนาจ

ตามประกาศ เลขที่ คค ๐๖๑๒๖/eb/ ๒๐ /๒๕๖๙ ลงวันที่ ๒๕ พ.ย. ๒๕๖๘

ที่ ทำที่
วันที่ เดือน พ.ศ.

เรียน

ข้าพเจ้า (บริษัท, ห้าง, ร้าน)
โดย (นาย, นาง, นางสาว) ผู้มีอำนาจกระทำการแทน
(บริษัท, ห้าง, ร้าน) มอบอำนาจให้ (นาย, นาง, นางสาว)
อายุ ปี ตั้งบ้านเรือนอยู่เลขที่ หมู่ ตรอก/ซอย ถนน
แขวง/ตำบล เขต/อำเภอ จังหวัด
ถือบัตรประจำตัวประชาชนเลขที่ ออกให้ ณ
เมื่อวันที่ พ.ศ. รวมอายุวันที่
เกี่ยวข้องเป็น ของ (บริษัท, ห้าง, ร้าน) เป็นผู้มีอำนาจทำการ
ดังต่อไปนี้

ข้าพเจ้าขอรับผิดชอบในการใดๆ ที่ผู้รับมอบอำนาจได้กระทำลงไปในครั้งนี้ทุกประการ โดยถือเสมือนหนึ่ง
ข้าพเจ้าเป็นผู้กระทำเอง พร้อมนี้ข้าพเจ้าและผู้รับมอบอำนาจ ได้ลงลายมือชื่อไว้เป็นหลักฐานต่อหน้าพยานข้างท้ายนี้

ลงชื่อ ผู้มอบอำนาจ
(.....)

ลงชื่อ ผู้รับมอบอำนาจ
(.....)

(นายปกรณ์ ศรีปานวงศ์) ลงชื่อ พยาน

ผู้อำนวยการสำนักงานกลางที่ ๑๐ (นครราชสีมา)

ปฏิบัติราชการแทน อธิบดีกรมทางหลวง ลงชื่อ พยาน
(.....)

เอกสารแนบท้ายเอกสารประกวดราคาอิเล็กทรอนิกส์ (e - bidding) ข้อ ๑.๑๗

บัญชีรายละเอียดแนบท้ายประกาศ

ประกาศ ที่ คค ๐๖๑๒๖/eb/ ๒๐ /๒๕๖๙ ลงวันที่ ๒๕ พ.ย. ๒๕๖๙

ประกวดจ้างก่อสร้างกิจกรรมแก้ปัญหาการระบายน้ำที่ส่งผลกระทบต่ออาคารจรรยาบนโครงข่ายทางหลวง
งานแก้ปัญหาการระบายน้ำ ทางหลวงหมายเลข ๒๐๑ ตอน ทางต่างระดับสีคิ้ว - หินร่อง

ระหว่าง กม.๒๙+๓๐๐ LT./RT. - กม.๓๐+๑๐๐ LT./RT. ผลผลิต ๑ แห่ง

ที่	รายการ	หน่วย	ปริมาณงาน	หมายเหตุ
๑	CLEARING AND GRUBBING	SQ.M.	๓,๖๐๐	
๒	EARTH EXCAVATION	CU.M.	๓,๐๐๐	
๓	UNSUITABLE MATERIAL EXCAVATION	CU.M.	๘๐๐	
๔	SOFT MATERIAL EXCAVATION (EXCAVATION ONLY)	CU.M.	๑๕๐	
๕	EARTH EMBANKMENT	CU.M.	๙,๓๐๐	
๖	EARTH FILL IN MEDIAN AND ISLAND	CU.M.	๓๒๐	
๗	SELECTED MATERIAL A	CU.M.	๒,๕๑๐	
๘	SOIL CEMENT SUBBASE	CU.M.	๒,๕๒๐	
๙	CEMENT MODIFIED CRUSHED ROCK BASE	CU.M.	๓,๘๐๐	
๑๐	PAVEMENT IN PLACE RECYCLING ๒๐ CM. THICK FOR SUBBASE	SQ.M.	๖,๗๗๕	
๑๑	PRIME COAT	SQ.M.	๑๘,๒๕๕	
๑๒	TACK COAT	SQ.M.	๑๘,๓๕๕	
๑๓	ASPHALT CONCRETE LEVELLING COURSE (AC ๔๐-๕๐)	TON	๑๐	
๑๔	ASPHALT CONCRETE BINDER COURSE ๕ CM. THICK (AC ๔๐-๕๐)	SQ.M.	๑๘,๒๕๕	
๑๕	ASPHALT CONCRETE WEARING COURSE ๕ CM. THICK (AC ๔๐-๕๐)	SQ.M.	๑๘,๒๕๕	
๑๖	EXTENSION OF EXISTING R.C.BOX CULVERTS AT STA.๒๙+๙๐๖.๘๑๒ SIZE ๓-(๑.๘๐x๑.๕๐)	M.	๘	
๑๗	R.C.HEADWALL FOR BOX CULVERT SIZE ๓-(๑.๘๐x๑.๕๐) (WING WALL)	EACH	๒	
๑๘	SIDE DITCH LINING TYPE II	SQ.M.	๑,๒๐๐	
๑๙	BARRIER CURB AND GUTTER	M.	๑,๐๐๐	
๒๐	R.C. SLAB ๖ CM. THICK	SQ.M.	๒,๒๗๑	
๒๑	RELOCATION OF EXISTING ROADWAY LIGHTINGS (DOUBLE BRACKET)	EACH	๖	
๒๒	THERMOPLASTIC PAINT (WHITE)	SQ.M.	๔๔๐	
๒๓	THERMOPLASTIC PAINT (YELLOW)	SQ.M.	๒๓๒	
๒๔	CURB MARKING	SQ.M.	๒๗๒	
๒๕	TRAFFIC SIGNS AND DEVICES DURING CONSTRUCTION	L.S.	๑	

เอกสารแนบท้ายเอกสารประกวดราคาอิเล็กทรอนิกส์ (e - bidding) ข้อ ๑.๑๗

บัญชีรายละเอียดแนบท้ายประกาศ

ประกาศ ที่ คค ๐๖๑๒๖/eb/ ๒๑๐ /๒๕๖๙ ลงวันที่ ๒๕ พ.ย. ๒๕๖๙

ประกวดจ้างก่อสร้างกิจกรรมแก้ปัญหการระบายน้ำที่ส่งผลกระทบต่อกรจราจรบนโครงข่ายทางหลวง

งานแก้ปัญหการระบายน้ำ ทางหลวงหมายเลข ๒๐๑ ตอน ทางต่างระดับสี่คิ้ว - หินหล่ง

ระหว่าง กม.๒๙+๓๐๐ LT./RT. - กม.๓๐+๑๐๐ LT./RT. ผลผลิต ๑ แห่ง

หมายเหตุ

๑. อนุสัญญาจ้างเหมาตามสัญญา ข้อ ๔ ก.ค่าจ้างและการจ่ายเงิน (สำหรับสัญญาที่เป็นราคาต่อหน่วย) กรณีงานก่อสร้างมีการเปลี่ยนแปลงหรือเพิ่ม-ลด จุดก่อสร้าง และกรณีได้ระบุข้อความว่า "ภายในระหว่างหลักกิโลเมตร ที่กำหนดไว้ในแบบ อาจกำหนดให้กระทำตอนใด หรือเว้นตอนใด ได้ตามความเหมาะสม หรืออาจกำหนดให้ทำการเพิ่มเติมตอนต้นหรือตอนปลายภายในระยะทางไม่เกิน ๕ กิโลเมตร เพื่อให้ได้ปริมาณตามที่กำหนดไว้" ไว้ในประกาศและสัญญาจ้าง และเมื่อดำเนินการตามสัญญาในสนามจริงจำเป็นต้องเลื่อนจุดให้เหมาะสมกับสภาพความเสียหายจริง ให้ปริมาณงานครบจำนวนตามระบุในสัญญา โดยมีใช่เป็นการเปลี่ยนแปลงสถานที่ดำเนินการอำนาจอนุมัติเป็นของหัวหน้าหน่วยงานเจ้าของสัญญาตามระเบียบว่าด้วยการบริหารงบประมาณ พ.ศ.๒๕๕๘ และฉบับแก้ไข ปี พ.ศ.๒๕๕๔ ข้อ ๑๘ และ อ้างถึงหนังสือสำนักงานเลขานุการกรม ที่ สลน.๓/๒๔๒๘ ลงวันที่ ๒๙ มิถุนายน ๒๕๕๔

๒. ในการประกวดราคาจ้างด้วยวิธีประกวดราคาอิเล็กทรอนิกส์ (e - bidding) ครั้งนี้ไม่เป็นการผูกมัดว่า กรมทางหลวง จะต้องจ้างหรือลงนามสัญญา

๓. หากมีข้อขัดข้องหรือสาเหตุประการใดที่จะทำให้กรมทางหลวงไม่อาจรับเป็นคู่สัญญาเสนอราคาในการประกวดราคาจ้างด้วยวิธีประกวดราคาอิเล็กทรอนิกส์ (e - bidding) ครั้งนี้ได้ให้ความยินยอมว่าจะไม่เรียกร้องค่าเสียหายใด ๆ จากราชการ

๔. การเสนอราคางานสายนี้ใช้ระบบภาษีมูลค่าเพิ่ม โดยให้เสนอราคาเป็นราคาที่รวมภาษีมูลค่าเพิ่ม

๕. ถ้าการทำงานของผู้รับจ้างตามสัญญานี้ เป็นเหตุให้บุคคลภายนอกได้รับความเสียหายด้วยเหตุละเมิดหรือเหตุใดก็ตาม และกรมจะต้องเสียค่าสินไหมทดแทน และค่าใช้จ่ายอื่นๆ ไปเพื่อความรับผิดชอบของผู้รับจ้างดังกล่าวนี้เป็นจำนวนเท่าใดก็ดี ผู้รับจ้างยินยอมชดให้แทนกรมทางหลวงทั้งสิ้น

(นายปกรณ์ ศรีปานวงศ์)

ผู้อำนวยการสำนักงานทางหลวงที่ ๑๐ (นครราชสีมา)

ปฏิบัติราชการแทน อธิบดีกรมทางหลวง

เอกสารแนบท้ายเอกสารประกวดราคาอิเล็กทรอนิกส์ (e - bidding) ข้อ ๑.๑๘

ใบแจ้งปริมาณงานและราคา (ซึ่งรวมราคาค่าวัสดุ อุปกรณ์ แรงงาน ภาษีประเภทต่างๆและกำไรไว้ด้วยแล้ว)

ประกาศ ที่ คค ๐๖๑๒๖/๕๐ /๒๕๖๙ ลงวันที่ ๒๕ พ.ย. ๒๕๖๙

ประกวดราคาจ้างก่อสร้างกิจกรรมแก้ไขปัญหาคาร์บอนน้ำที่ส่งผลกระทบต่อโครงการขยายงานแก้ไขปัญหาการระบายน้ำ

ทางหลวงหมายเลข ๒๐๑ ตอน ทางต่างระดับสี่ตัว - ทินห้อง ระหว่าง กม.๒๙+๓๐๐ LT./RT. - กม.๓๐+๑๐๐ LI./RT. ผลผลิต ๑ แห่ง

รายการ	รายการและราคาต่อหน่วยเป็นต้นหนังสือ	หน่วย	จำนวน	ราคาต่อหน่วย เป็นตัวเลข (บาท)	เป็นเงิน (บาท)
๑	CLEARING AND GRUBBING - เป็นเงิน.....บาท.....สตางค์ต่อหน่วย	SQ.M.	๓,๖๐๐		
๒	EARTH EXCAVATION เป็นเงิน.....บาท.....สตางค์ต่อหน่วย	CU.M.	๓,๐๐๐		
๓	UNSUITABLE MATERIAL EXCAVATION เป็นเงิน.....บาท.....สตางค์ต่อหน่วย	CU.M.	๘๐๐		
๔	SOFT MATERIAL EXCAVATION (EXCAVATION ONLY) เป็นเงิน.....บาท.....สตางค์ต่อหน่วย	CU.M.	๑๕๐		
๕	EARTH EMBANKMENT เป็นเงิน.....บาท.....สตางค์ต่อหน่วย	CU.M.	๙,๓๐๐		
๖	EARTH FILL IN MEDIAN AND ISLAND เป็นเงิน.....บาท.....สตางค์ต่อหน่วย	CU.M.	๓๒๐		

(นายปรณ ศรีปานวงศ์)

ผู้อำนวยการสำนักงานทางหลวงที่ ๑๐ (นครราชสีมา)

ปฏิบัติราชการแทน อธิบดีกรมทางหลวง

เอกสารแนบท้ายเอกสารประกวดราคาอิเล็กทรอนิกส์ (e - bidding) ข้อ ๑.๑๘
 ใบแจ้งปริมาณงานและราคา (ซึ่งรวมราคาค่าวัสดุ อุปกรณ์ แรงงาน ภาษีประเภทต่างๆ และค่ากำไรไว้ด้วยแล้ว)
 ประเภทที่ คค ๐๖๑๖/๑๐ /๒๕๖๕ ลงวันที่ ๒๕ พ.ย. ๒๕๖๕

ประกวดราคางานก่อสร้างกิจกรรมแก้ปัญหาคาการระบายน้ำที่ส่งผลกระทบต่อโครงการขยายทางหลวง งานแก้ปัญหาการระบายน้ำ

ทางหลวงหมายเลข ๒๐๑ ตอน ทางต่างระดับสี่คิ้ว - ทินต่อง ระหว่าง กม.๒๙+๓๐๐ LT./RT. - กม.๓๐+๑๐๐ LT./RT. ผลผลิต ๑ แห่ง

รายการ	รายการและราคาต่อหน่วยเป็นตั้หนังสือ	หน่วย	จำนวน	ราคาต่อหน่วย เป็นตัวเลข (บาท)	เป็นเงิน (บาท)
๗	SELECTED MATERIAL A เป็นเงิน.....บาท.....สตางค์ต่อหน่วย	CU.M.	๒,๕๑๐		
๘	SOIL CEMENT SUBBASE เป็นเงิน.....บาท.....สตางค์ต่อหน่วย	CU.M.	๒,๕๒๐		
๙	CEMENT MODIFIED CRUSHED ROCK BASE เป็นเงิน.....บาท.....สตางค์ต่อหน่วย	CU.M.	๓,๘๐๐		
๑๐	PAVEMENT IN PLACE RECYCLING ๒๐ CM. THICK FOR SUBBASE เป็นเงิน.....บาท.....สตางค์ต่อหน่วย	SQ.M.	๖,๗๗๕		
๑๑	PRIME COAT เป็นเงิน.....บาท.....สตางค์ต่อหน่วย	SQ.M.	๑๘,๒๒๕		

(นายปกรณ์ ศรีปานวงศ์)

ผู้อำนวยการสำนักงานทางหลวงที่ ๑๐ (นครราชสีมา)

ปฏิบัติราชการแทน อธิบดีกรมทางหลวง

เอกสารแนบท้ายเอกสารประกวดราคาอิเล็กทรอนิกส์ (e - bidding) ข้อ ๑.๑๘
 ใบแจ้งปริมาณงานและราคา (ซึ่งรวมราคาค่าวัสดุ อุปกรณ์ แรงงาน ภาษีประเภทต่างๆและกำไรไว้ด้วยแล้ว)
 ประกาศ ที่ คค ๐๖๑๒๖/๒๐ /๒๕๖๙ ลงวันที่ ๒๕ พ.ย. ๒๕๖๘

ประกวดราคาจ้างก่อสร้างกิจกรรมแก้ปัญหาการระบายน้ำที่ส่งผลกระทบต่อโครงการขยายทางหลวง งานแก้ปัญหาการระบายน้ำ

ทางหลวงหมายเลข ๒๐๑ ตอน ทางต่างระดับสี่คิ้ว - ทินต่อง ระหว่าง กม.๒๙+๓๐๐ LT./RT. - กม.๓๐+๑๐๐ LT./RT. ผลผลิต ๑ แห่ง

รายการ	รายการและราคาต่อหน่วยเป็นตัวหนังสือ	หน่วย	จำนวน	ราคาต่อหน่วย เป็นตัวเลข (บาท)	เป็นเงิน (บาท)
๑๒	TACK COAT เป็นเงิน.....บาท.....สตางค์ต่อหน่วย	SQ.M.	๑๘,๓๓๕		
๑๓	ASPHALT CONCRETE LEVELLING COURSE (AC ๔๐-๕๐) เป็นเงิน.....บาท.....สตางค์ต่อหน่วย	TON	๑๐		
๑๔	ASPHALT CONCRETE BINDER COURSE ๕ CM. THICK (AC ๔๐-๕๐) เป็นเงิน.....บาท.....สตางค์ต่อหน่วย	SQ.M.	๑๘,๒๕๕		
๑๕	ASPHALT CONCRETE WEARING COURSE ๕ CM. THICK (AC ๔๐-๕๐) เป็นเงิน.....บาท.....สตางค์ต่อหน่วย	SQ.M.	๑๘,๒๕๕		
๑๖	EXTENSION OF EXISTING R.C.BOX CULVERTS AT STA.๒๙+๙๐๖.๘๑๒ SIZE ๓-(๑.๘๐x๑.๕๐) เป็นเงิน.....บาท.....สตางค์ต่อหน่วย	M.	๘		
๑๗	R.C.HEADWALL FOR BOX CULVERT SIZE ๓-(๑.๘๐x๑.๕๐) (WING WALL) เป็นเงิน.....บาท.....สตางค์ต่อหน่วย	EACH	๒		

(นายปรภณ ศรีปานวงศ์)

ผู้อำนวยการสำนักงานทางหลวงที่ ๑๐ (นครราชสีมา)

ปฏิบัติราชการแทน อธิบดีกรมทางหลวง

เอกสารแนบท้ายเอกสารประกวดราคาอิเล็กทรอนิกส์ (e - bidding) ข้อ ๑.๑๘
ใบแจ้งปริมาณงานและราคา (ซึ่งรวมราคาค่าวัสดุ อุปกรณ์ แรงงาน ภาษีประเภทต่างๆและกำไรไว้ด้วยแล้ว)
ประกาศ ที่ คค ๐๖๑๒๖/๒๐ /๒๕๖๕ ลงวันที่ ๒๕ พ.ย. ๒๕๖๕

ประกวดราคาก่อสร้างกิจกรรมแก้ปัญหาการระบายน้ำที่ส่งผลกระทบต่อโครงการขยายทางหลวง งานแก้ไขปัญหาการระบายน้ำ

ทางหลวงหมายเลข ๒๐๑ ตอน ทางต่างระดับสี่คิ้ว - ทินต่อง ระหว่าง กม.๒๙+๓๐๐ LT./RT. - กม.๓๐+๑๐๐ LT./RT. ผลผลิต ๑ แห่ง

รายการ	รายการและราคาต่อหน่วยเป็นต้นหนังสือ	หน่วย	จำนวน	ราคาต่อหน่วย เป็นตัวเลข (บาท)	เป็นเงิน (บาท)
๑๘	SIDE DITCH LINING TYPE II เป็นเงิน.....บาท.....สตางค์ต่อหน่วย	SQ.M.	๑,๒๐๐		
๑๙	BARRIER CURB AND GUTTER เป็นเงิน.....บาท.....สตางค์ต่อหน่วย	M.	๑,๐๐๐		
๒๐	R.C. SLAB ๖ CM. THICK เป็นเงิน.....บาท.....สตางค์ต่อหน่วย	SQ.M.	๒,๒๗๑		
๒๑	RELOCATION OF EXISTING ROADWAY LIGHTINGS (DOUBLE BRACKET) เป็นเงิน.....บาท.....สตางค์ต่อหน่วย	EACH	๖		
๒๒	THERMOPLASTIC PAINT (WHITE) เป็นเงิน.....บาท.....สตางค์ต่อหน่วย	SQ.M.	๔๔๐		

(นายปกรณ์ ศรีปานวงศ์)

ผู้อำนวยการสำนักงานทางหลวงที่ ๑๐ (นครราชสีมา)

ปฏิบัติราชการแทน อธิบดีกรมทางหลวง

เอกสารแนบท้ายเอกสารประกวดราคาอิเล็กทรอนิกส์ (e - bidding) ข้อ ๑.๑๘
ใบแจ้งปริมาณงานและราคา (ซึ่งรวมราคาค่าวัสดุ อุปกรณ์ แรงงาน ภาษีประเภทต่างๆ และกำไรไว้ด้วยแล้ว)
ประกาศที่ คค ๐๖๑๒๖/๒๐ /๒๕๖๕ ลงวันที่ ๒๕ พ.ย. ๒๕๖๕

ประกวดราคาจ้างก่อสร้างกิจกรรมแก้ปัญหาการระบายน้ำที่ส่งผลกระทบต่อโครงข่ายทางหลวง งานแก้ปัญหาการระบายน้ำ

ทางหลวงหมายเลข ๒๐๑ ตอน ทางต่างระดับสี่กั๊ก - หินร่อง ระหว่าง กม.๒๙+๓๐๐ LT./RT. - กม.๓๐+๑๐๐ LT./RT. ผลผลิต ๑ แห่ง

รายการ	รายการและราคาต่อหน่วยเป็นตัวเลข	หน่วย	จำนวน	ราคาต่อหน่วย เป็นตัวเลข (บาท)	เป็นเงิน (บาท)
๒๓	THERMOPLASTIC PAINT (YELLOW) เป็นเงิน.....บาท.....สตางค์ต่อหน่วย	SQ.M.	๒๓๒		
๒๔	CURB MARKING เป็นเงิน.....บาท.....สตางค์ต่อหน่วย	SQ.M.	๒๓๒		
๒๕	TRAFFIC SIGNS AND DEVICES DURING CONSTRUCTION เป็นเงิน.....บาท.....สตางค์ต่อหน่วย	L.S.	๑		

เป็นเงิน (

)

(ลงชื่อ)

ผู้เสนอราคา

(นายปกรณ์ ศรีปานวงศ์)

(

)

ผู้อำนวยการสำนักงานหลวงที่ ๑๐ (นครราชสีมา)

ปฏิบัติราชการแทน อธิบดีกรมทางหลวง

เอกสารแนบท้ายเอกสารประกวดราคาอิเล็กทรอนิกส์ (e - bidding) ข้อ ๑.๑๘

ใบแจ้งปริมาณงานและราคา (ซึ่งรวมราคาค่าวัสดุ อุปกรณ์ แรงงาน ภาษีประเภทต่างๆและกำไรไว้ด้วยแล้ว)

ประกาศ ที่ ศค ๐๖๑๒๖/๒๑ /๒๕๖๙ ลงวันที่ ๒๕ พ.ย. ๒๕๖๘

ประกวดราคาจ้างก่อสร้างกิจกรรมแก้ไขปัญหาคาระบายน้ำที่ส่งผลกระทบกับการจราจรบนโครงข่ายทางหลวง งานแก้ไขปัญหาคาระบายน้ำ

ทางหลวงหมายเลข ๒๐๑ ตอน ทางต่างระดับสี่คิ้ว - หินหล่อง ระหว่าง กม.๒๙+๓๐๐ LT./RT. - กม.๓๐+๑๐๐ LT./RT. ผลผลิต ๑ แห่ง

หมายเหตุ

๑. ภายในระหว่างที่โลเมตรที่แสดงไว้ในบัญชี ผู้ว่าจ้างมีสิทธิที่จะกำหนดให้ทำงานในตอนใด กว้างเท่าใด หรือเว้นตอนใด ตามความจำเป็นและเพิ่มเติมตอนต้นหรือตอนปลาย ภายในระยะทางไม่เกินด้านละ ๕ กิโลเมตร เพื่อให้ได้ปริมาณงานตามที่กำหนดไว้ในสัญญา
๒. ในการประกวดราคาจ้างด้วยวิธีประกวดราคาอิเล็กทรอนิกส์ (e-bidding) ครั้งนี้ไม่เป็นการผูกมัดว่า กรมทางหลวงจะต้องจ้างหรือลงนามในสัญญา
๓. หากมีข้อขัดข้องหรือสาเหตุใดๆที่ จะทำให้กรมทางหลวงไม่อาจรับเป็นผู้สัญญา ในการประกวดราคาอิเล็กทรอนิกส์ หากมีข้อขัดข้องหรือสาเหตุใดๆที่ จะทำให้กรมทางหลวงไม่อาจรับเป็นผู้สัญญา ในการประกวดราคาอิเล็กทรอนิกส์ (e-bidding) ครั้งนี้ได้ให้ความยินยอมว่าจะไม่เรียกร้องค่าเสียหายใด ๆ จากทางราชการ
๔. ผู้รับจ้างจะต้องจัดหา จัดทำ และติดตั้งเครื่องหมายควบคุมการจราจรชั่วคราวในงานก่อสร้างตามมาตรฐานกรมทางหลวง เพื่อความสะดวกและปลอดภัยในการควบคุมงานจนกว่างานจะแล้วเสร็จสมบูรณ์ตามสัญญา และกรมทางหลวงจะจ่ายค่าจ้างตามรายละเอียดตามประกาศ
๕. ในการก่อสร้างให้ปฏิบัติตามรายละเอียดข้อกำหนดการก่อสร้างทางหลวง เล่มที่ ๑ และ เล่มที่ ๒ และเงื่อนไขตามแบบ
๖. ในระหว่างดำเนินการก่อสร้าง ผู้รับจ้างจะต้องจัดให้มีการจราจรผ่านได้โดยสะดวกและปลอดภัย โดยอยู่ในดุลยพินิจของนายช่างโครงการฯ และให้ติดตั้งป้ายเครื่องหมายและสัญญาณจราจร ตามแบบของกรมทางหลวง ของสำนักงานคณะกรรมการป้องกันอัคคีภัยแห่งชาติ ประกาศเจ้าพนักงานจราจรที่ ๑/๒๕๒๗ เรื่องการขุดหลุมงานปลูก ปัก หรือวางของเกะกะไว้ในทางสาธารณะ
๗. การเสนอราคาค่างานทางสายนี้ใช้ระบบภาษิมูลค่าเพิ่ม โดยให้เสนอราคาที่รวมภาษิมูลค่าเพิ่มแล้ว และให้แนบสำเนาภาพถ่ายในทะเบียนภาษิมูลค่าเพิ่มแบบ ภพ.๒๐ มาพร้อมใบเสนอราคาด้วยเสมอ
๘. ผู้เสนอราคาต้องเสนอราคาต่อหน่วยเป็นตัวหนังสือทศกรายการด้วย
(นายปกรณ์ ศรีปานวงศ์)
ผู้อำนวยการสำนักงานหลวงที่ ๑๐ (นครราชสีมา)
ปฏิบัติราชการแทน อธิบดีกรมทางหลวง

บริษัท/ห้าง

วันที่

เดือน

พ.ศ. ๒๕๖๘

6930

งบประมาณรายจ่ายประจำปี 2569-

กิจกรรมแก้ไขปัญหาการระบายน้ำที่ส่งผลกระทบต่อปริมาณการจราจรบนโครงข่ายทางหลวง
 รหัสงาน 28300 กิจกรรมแก้ไขปัญหาการระบายน้ำที่ส่งผลกระทบต่อปริมาณการจราจรบนโครงข่ายทางหลวง
 งานแก้ไขปัญหาการระบายน้ำ ทางหลวงหมายเลข 201 ตอน ทางต่างระดับสี่กั้ว - หินหล่อง

ระหว่าง กม.29+300.000 LT./RT. - กม.30+100.00 LT./RT.

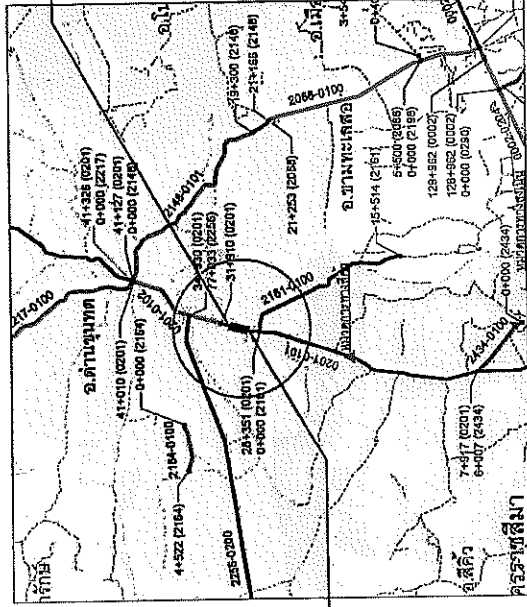

LOCATION MAP

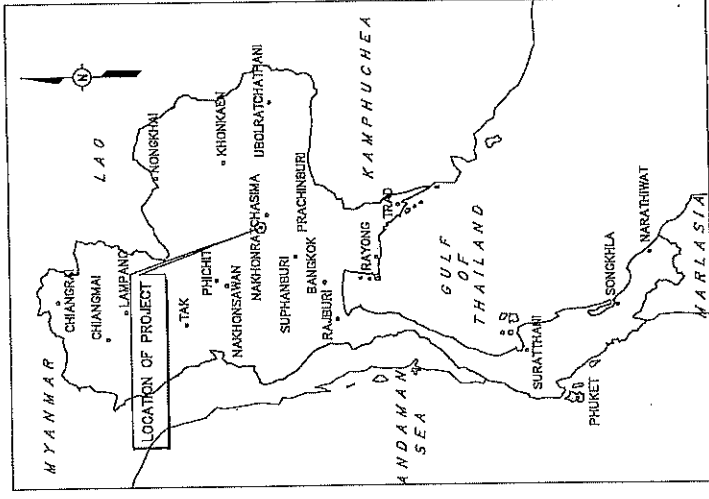

KEY PLAN

INDEX OF DRAWINGS

GENERAL	SHEET NO.
TITLE	G1
TITLE SHEET & INDEX OF DRAWING	G2-G4
TYPICAL CROSS SECTION	G5
รายละเอียด EXTENSION OF EXISTING R.C. BOX CULVERT AT STA.29+306.812	G6-G7
SUMMARY OF QUANTITIES	G8-G9
SPECIFICATIONS	G10
ข้อกำหนดเกี่ยวกับสันเขื่อนและรูปแบบและปริมาณงานทั้งหมด	G11
ข้อกำหนดและเงื่อนไขการติดตั้งไฟส่องสว่าง	EE-DH65-001
ROADWAY LIGHTING GUIDELINE TABLE FOR ROAD LIGHTING CABLE	EE-DH65-002
ROADWAY LIGHTING TYPICAL DIAGRAM FOR SUPPLY PILLAR	1-3
INDEX OF STANDARD DRAWINGS 2015 REVISION	

ALIGNMENT	SHEET NO.
TITLE	P1 - P3
PLAN AND PROFILE	

สำนักงานทางหลวงที่ 10	รหัสควบคุม	แผนที่
แขวงทางหลวงที่ 2	201	G1
TITLE SHEET		
ทางหลวงหมายเลข 201		
ตอน ทางต่างระดับสี่กั้ว - หินหล่อง		

(นายปกรณ์ ศรีปานวงษ์)
 ผู้อำนวยการสำนักงานหลวงที่ 10 (นครราชสีมา)
 ปฏิบัติราชการแทน อธิบดีกรมทางหลวง

สำนักงานทางหลวงที่ 10 (นครราชสีมา)	
เดือน	ที่
เดือน	ที่
ชื่อแบบ	ทศ. ๖
วันที่	๕/๑๑/๖๘
วันที่	๕/๑๑/๖๘

สำนักงานทางหลวงที่ 10	รหัสควบคุม	แผนที่
แขวงนครราชสีมาที่ 2	201	G2
TYPICAL CROSS SECTION		
ทางหลวงหมายเลข 201		
คก.น. ทางต่างระดับสี่ล้อ - ยันฮี		

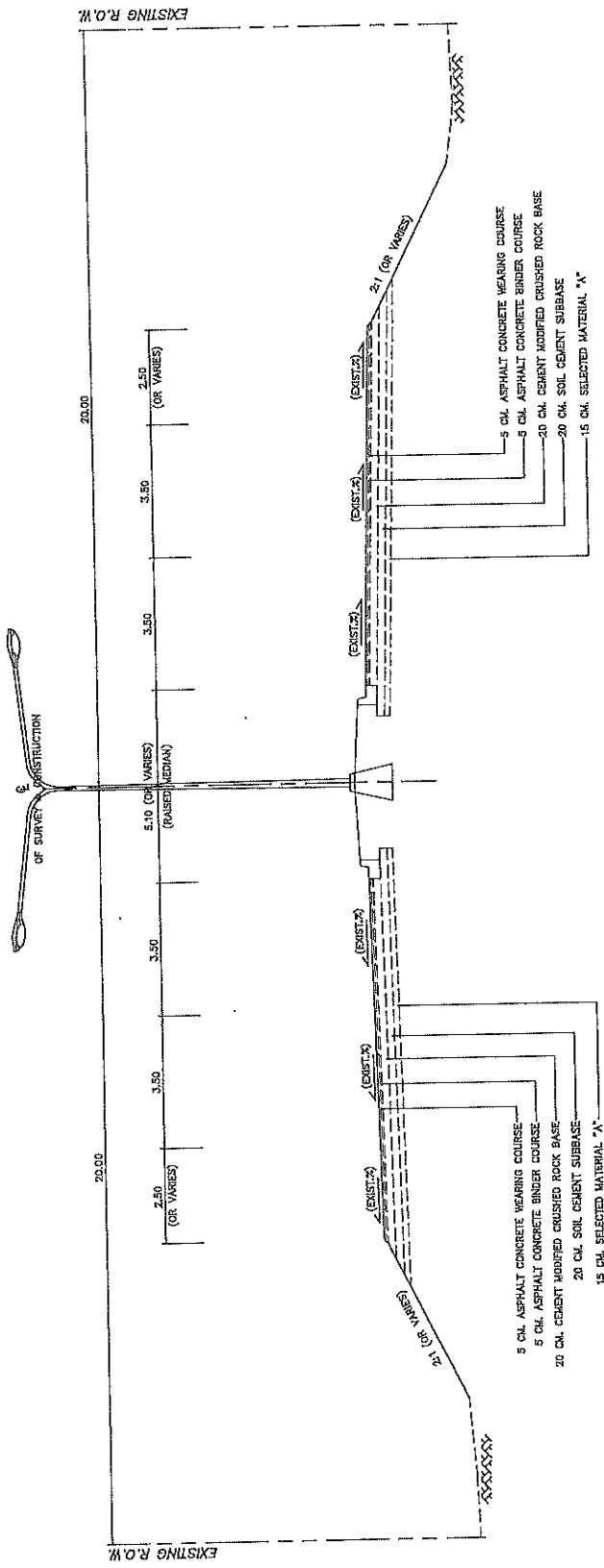

TYPICAL CROSS SECTION (ก่อนดำเนินการ)

STA.29+300.000 - STA.30+100.000 ✓

NOT TO SCALE

(นายปกรณ์ ศรีปวงค์)

ผู้อำนวยการสำนักงานทางหลวงที่ 10 (นครราชสีมา)

ปฏิบัติราชการแทน อธิบดีกรมทางหลวง

สำนักงานทางหลวงที่ 10 (นครราชสีมา)	
ชื่อ	นายปกรณ์ ศรีปวงค์
ตำแหน่ง	ผู้อำนวยการ
เห็นชอบ	นายสุภัทธานนท์ อธิบดีกรมทางหลวง 10
อนุมัติ	นายสุภัทธานนท์ อธิบดีกรมทางหลวง 10
วันที่	5/11/68
วันที่	5/11/68

- หมายเหตุ
- จัดกำหนดเป็นมาตรฐานระยะเริ่มต้น
 - ร่าง กบ.ที่ระบุในแบบรูปได้ดัดขึ้น กบ.โดยประมาณอาจเปลี่ยนแปลงได้
- ตามความเหมาะสม โดยพิจารณาตามวิศวกรรม ปรวช

ส่วนสำรวจและออกแบบ	
สำนักงานโครงการที่ 10	รหัสควบคุม 201
แผนกที่ 63	
TYPICAL CROSS SECTION	
ทางหลวงหมายเลข 201	
ตอน ทางต่างระดับสี่ตัว - หินอ่อน	

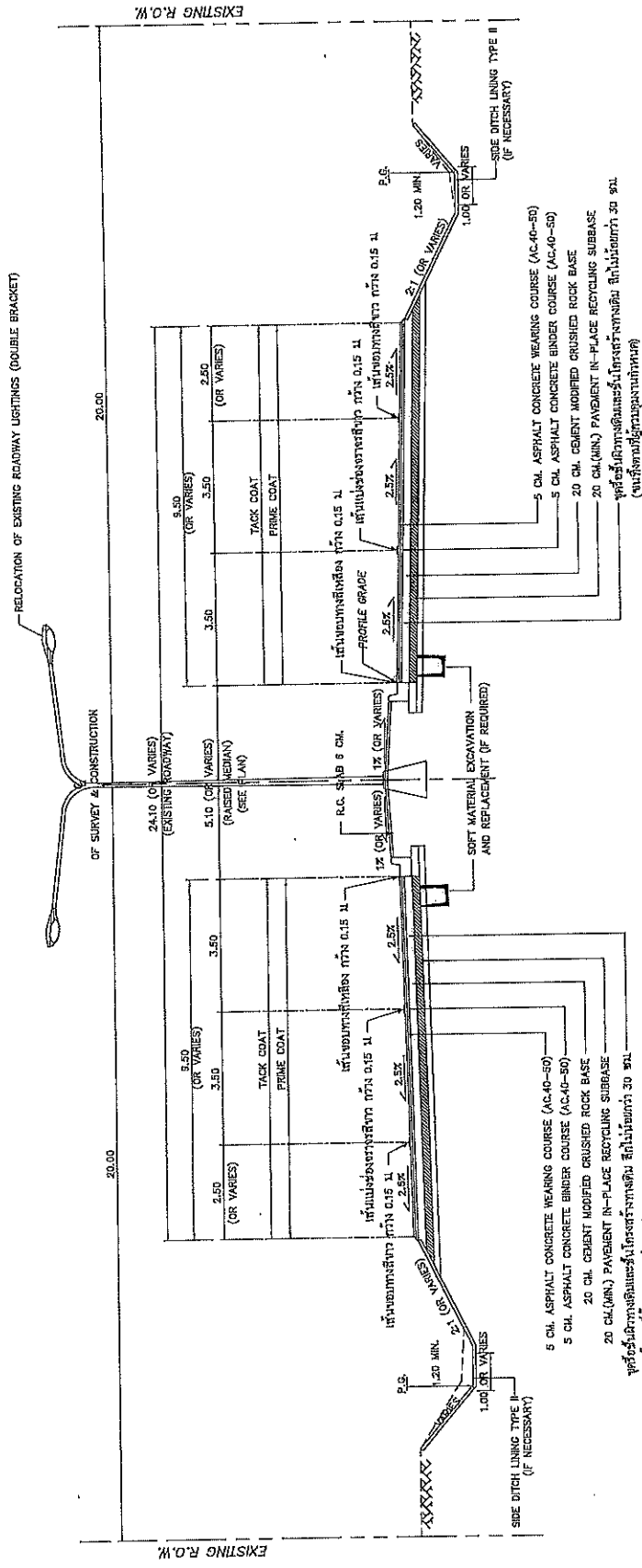

TYPICAL CROSS SECTION (ที่ตั้งดำเนินการ)
 STA.29+300.000 TO STA.29+600.000
 STA.30+050.000 TO STA.30+100.000
 NET SCALE

10. แอสฟัลต์บาส (STEEL WIRE FABRICS) ต้องมีคุณสมบัติดังต่อไปนี้
 - 10.1. ตะแกรงเหล็กเส้น มีคุณสมบัติตาม มท.ร.ร.ม.ร.ร. มอก.20 เกสร SR 24 สำหรับเหล็กเส้นกลม (ROUND BARS) และมาตรฐานเลขที่ มอก.24 เกสร 5040 สำหรับเหล็กข้ออ้อย (DEFORMED BARS)
 - 10.2. แอสฟัลต์บาส (STEEL WIRE FABRICS) มีคุณสมบัติตามมาตรฐานผลิตภัณฑ์อุตสาหกรรม (องค์การอุตสาหกรรมป้องกันความปลอดภัย) มท.ร.ร.ม.ร.ร. มอก.737 โดยจะต้องมีลักษณะดังต่อไปนี้
 - น้ำหนักบาส (STEEL WIRE FABRICS) มีคุณสมบัติตาม มท.ร.ร.ม.ร.ร. มอก.737 โดยจะต้องมีลักษณะดังต่อไปนี้
 - น้ำหนักบาส (STEEL WIRE FABRICS) มีคุณสมบัติตาม มท.ร.ร.ม.ร.ร. มอก.737 โดยจะต้องมีลักษณะดังต่อไปนี้
11. ขอบถนน PAVENT RECYCLING ที่กำหนดในแบบ อาจดำเนินการ หรือดำเนินการโดยใช้วัสดุอื่นที่มีคุณสมบัติตามข้อกำหนดของวัสดุที่กำหนดไว้ข้างต้น โดยจะต้องเป็นวัสดุที่มีคุณสมบัติตามข้อกำหนดของวัสดุที่กำหนดไว้ข้างต้น โดยให้ใช้วัสดุตามปริมาณที่กำหนดในแบบ และปริมาณงานของคอนกรีตเสริมเหล็ก 500 MPa (5500 KSC) และมีค่าความต้านแรงดึงตามทิศทางยาว (YIELD STRENGTH) ไม่น้อยกว่า 485 MPa (4850 KSC)

หมายเหตุ

1. มิติแบบรวม เว้นแต่ระบุไว้เป็นอย่างอื่น
2. งานปรับหน้าดินและอุปโภคอื่นตามแบบก่อสร้าง ให้แจ้งรายละเอียดของพื้นที่ให้ผู้ออกแบบทราบ
3. ให้ผู้ควบคุมงานพิจารณาขนาดของน้ำข้างทาง ให้มีความลึก ความกว้าง และความลาดเอียงได้ตามแบบก่อสร้าง ซึ่งในที่นี้ให้ปรับระดับตามแบบก่อสร้าง
4. รายละเอียดของวัสดุโครงสร้างทางนี้ สามารถเปลี่ยนแปลงแก้ไขได้ตามแบบก่อสร้าง และถ้าโครงสร้างนี้ได้ตามความเหมาะสมกับสภาพพื้นที่ในสนาม ซึ่งมิใช่โดยความเห็นชอบของผู้ชำนาญการสำนักงานโครงการที่ 10
5. รูปตัดพื้นที่ทางนี้ที่กำหนดให้เป็นรูปตัดทั่วไป สำหรับช่วงที่มีการขยายความกว้างทางด้านข้างมากกว่าด้านหนึ่ง เช่น เพื่อรองรับการจราจร ทางโค้ง ทางแยก หรือบริเวณที่หยุดรถประจำทาง ฯลฯ ให้พิจารณาการก่อสร้างชั้นดินชั้นบนรูปตัดที่กำหนดขึ้น
6. การติดตั้งชั้นผิวการจราจร (SOFT SPOT) ในบริเวณดังกล่าว ผู้ควบคุมงานต้องแจ้งให้วิศวกรผู้ควบคุมงานพิจารณา
7. แบบแปลนนี้เป็นรูปตัดทั่วไป การเปลี่ยนแปลงรูปตัดในบางช่วง ให้ผู้ประกอบแบบแปลน PLAN & PROFILE หรือแบบแปลนวางผัง เช่น ขวาง TRANSITION เป็นต้น
8. SIDE DITCH LINING TYPE II USE #6mm.๑๐.20x๑.20 M. OR WIRE MESH #4 mm.๑๐.15x๑.15 M.
9. CONCRETE SLAB 6 CM THICK (25 MPa CUBE AT 28 DAY) WITH WIRE MESH 4 mm.๑๐.20x๑.20 M. INCLUDE 5 CM SAND BEDDING

(นายปกรณ์ ศรีปวงค์)
 ผู้อำนวยการสำนักงานโครงการที่ 10 (นครราชสีมา)
 ปฏิบัติราชการแทน อธิบดีกรมทางหลวง

สำนักงานโครงการที่ 10 (นครราชสีมา)	
ชื่อ	นายปกรณ์ ศรีปวงค์
ตำแหน่ง	ผู้อำนวยการสำนักงานโครงการที่ 10
อนุมัติ	5/11/68
อนุมัติ	5/11/68

โครงการปรับปรุงและขยายถนน	หน้าที่
สำนักงานทางหลวงที่ 10	รฟศควคตบ
แขวงทางหลวงชนบทที่ 2	201
TYPICAL CROSS SECTION	
ทางหลวงหมายเลข 201	
ตอน ทางหลวงบริเวณสี่แยก - ฝายหลวง	

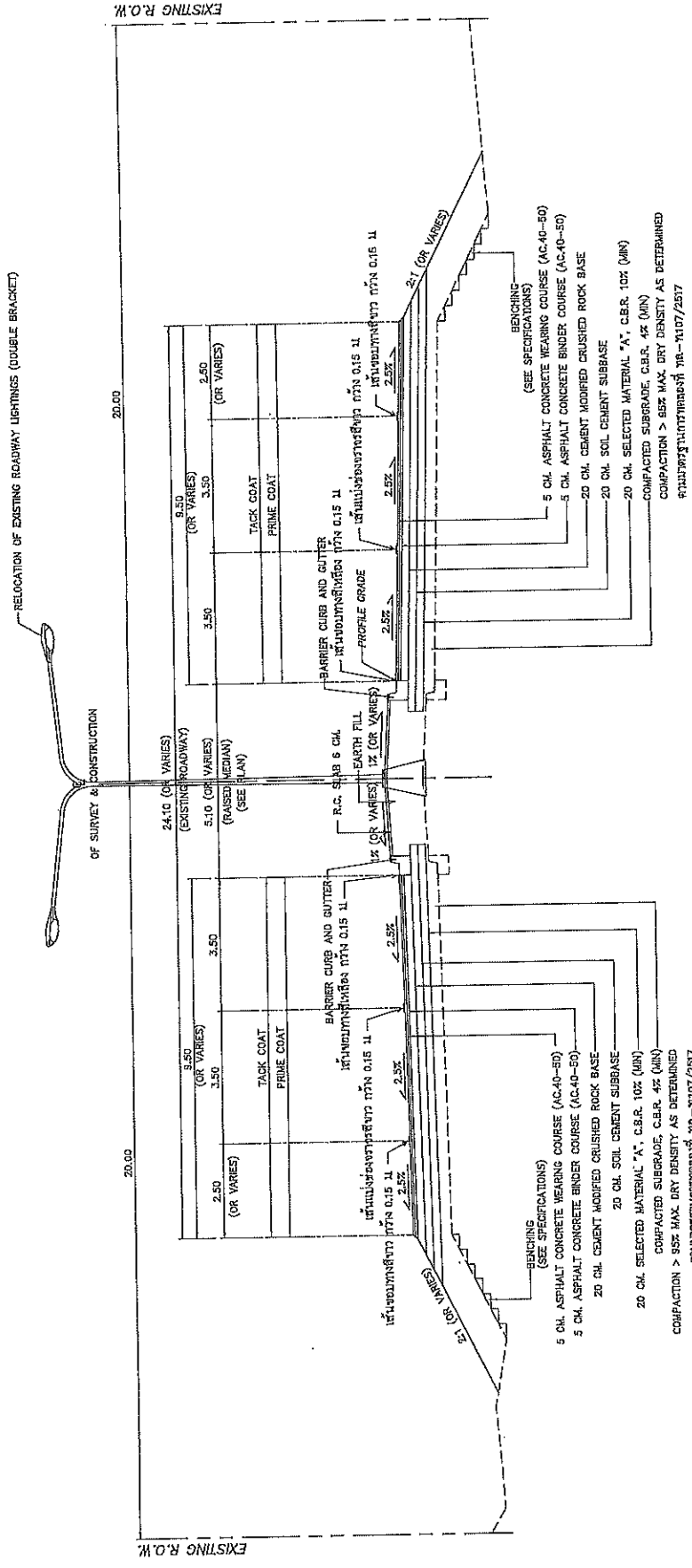

TYPICAL CROSS SECTION (ที่สี่แยกฝายหลวง)
 STA.29+600.000 TO STA.30+050.000
 NOT SCALE

(นายปรภณี ศรีปานวงศ์)

ผู้อำนวยการสำนักงานทางหลวงที่ ๑๐ (นครราชสีมา)
 ปฏิบัติราชการแทน อธิบดีกรมทางหลวง

สถานที่	ที่ กทม.	วันที่	5/11/68
ออกแบบ	รฟศควคตบ	ตรวจ	รฟศควคตบ
เห็นชอบ		รองอธิบดีกรมทางหลวงที่ 10	5/11/68
อนุมัติ		อธิบดีกรมทางหลวงที่ 10	5/11/68

10. แฉกและดาดฟ้า (STEEL WIRE FABRICS) ต้องมีคุณสมบัติต่อไปนี้
 10.1 ตะแกรงเหล็กเส้น มีคุณสมบัติตาม มาตราฐานเลขที่ มอก.20 เกต SR 24 สำหรับเหล็กเส้นกลม (ROUND BARS) และมาตราฐานเลขที่ มอก.24 เกต SD40 สำหรับเหล็กข้ออ้อย (DEFORMED BAR)
 10.2 แฉกและดาดฟ้า (STEEL WIRE FABRICS) มีคุณสมบัติตามมาตรฐานผลิตภัณฑ์ชุมชน "ตะแกรงเหล็กเส้นกลมซึ่งใช้สำหรับก่อสร้างอาคาร" มาตราฐาน มอก.737 โดยจะต้องมีขนาดเส้นผ่าศูนย์กลางของเส้นลวด (DOR) มีคุณสมบัติตามมาตรฐาน มอก.747 มีค่าความต้านแรงดึงสูงจุดไม่ยืดตัว 550 MPA (5500 KSC) และมีค่าความต้านแรงดึงจุดยืดตัว 485 MPA (4850 KSC) (YIELD STRENGTH, fy) ไม่ต่ำกว่า 485 MPA (4850 KSC)
 11. ขอบเขตงาน PAVEMENT RECYCLING ที่กำหนดในแบบ อาจดำเนินการ หรือละเว้นบางส่วนได้ก็ต่อเมื่อผู้รับจ้างมีความเห็นชอบจากวิศวกรควบคุม ซึ่งจำเป็นต้องปรับปรุง โดยให้ช่างผู้ควบคุมงานกำหนดขอบเขตงานและปริมาณงานขอความเห็นชอบจาก ผ.จ.ท. ก่อนดำเนินการก่อสร้าง

หมายเหตุ

1. วัสดุเป็นแบบ เว้นแต่ระบุไว้เป็นอย่างอื่น
2. งานโยธาต่างๆและอุปกรณ์ตามรายละเอียด ให้เป็นของหลวงเจ้าของพื้นที่
3. ให้ผู้ควบคุมงานพิจารณาจุดตั้งกล้องรังวัด ให้มีความลึก ความกว้าง และความลาดเอียงได้ตามเหมาะสม ทั้งนี้เพื่อประโยชน์สูงสุดในการขยายหน้าตัด
4. รายละเอียดรูปตัดโครงสร้างทางนี้ สามารถเปลี่ยนแปลงแก้ไขได้ตามรายละเอียด และด้านโครงสร้างได้ตามความเหมาะสมกับสภาพในสนาม ทั้งนี้โดยความเห็นชอบของผู้ควบคุมงานก่อสร้าง
5. รูปตัดพื้นทางที่กำหนดให้ให้เป็นรูปตัดทั่วไป สำหรับบริเวณที่มีการขยายความกว้างข้างทางมากกว่าสามทางลาด เช่น เพื่อรองรับการจราจรสอง ทางสอง ทางแยก หรือบริเวณที่มีผู้ประระวัง ฯลฯ ให้พิจารณาก่อสร้างข้างเดียวกับรูปตัดที่กำหนด ผู้ควบคุมงานต้องนำไปใช้กับบริเวณก่อสร้างตามนี้
6. กรณีพื้นที่ดำเนินการ มีผู้ออกแบบ (SOFT SPOT) ไม่บริเวณดังกล่าว ผู้ควบคุมงานต้องนำไปใช้กับบริเวณก่อสร้างตามนี้
7. แบบแผนนี้ไม่มีรูปตัดทั่วไป การเปลี่ยนรูปตัดในบางช่วง ให้ดูประกอบในแบบ PLAN & PROFILE หรือแบบผังช่วงหน้าตัด เช่น ช่วง TRANSITION เป็นต้น
8. SIDE DITCH LINING TYPE II USE ๑๘mm.๑๐.20X๐.20 M. OR WIRE MESH #4 WITH WIRE MESH
9. CONCRETE SLAB 6 CM THICK (25 MPA CUBE AT 28 DAY) WITH WIRE MESH 4 mm.๑๐.20x๐.20 M. INCLUDE 5 CM SAND BEDDING

โครงการ 10 ขนอม ๒๐๒๐	
สำเนียงงานทางหลวงที่ 10	รหัสควบคุม
แผนงานโครงการที่ 2	201
รายละเอียด EXTENSION OF EXISTING R.C. BOX CULVERT AT STA. 29+906.812 ทางหลวงชนบท 201	
คอน พังต่างระดับสี่ตัว - ฟันทอง	

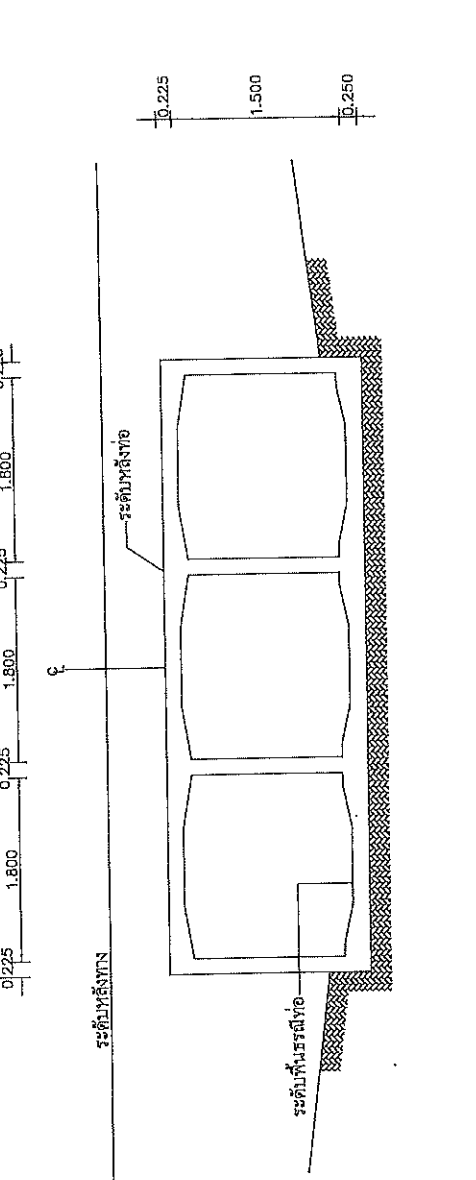

หมายเหตุ

1. วัสดุและค่าระดับเป็นเมตร นอกจากระบุเป็นอย่างอื่น
2. EXISTING R.C. BOX CULVERT 3-(1.80x1.50) x 26.70 ม.
3. ต้องการขยายเป็น 3-(1.80x1.50) x 33.70 ม.
4. ระดับพื้นธรรมดา ให้ผู้ควบคุมงานกำหนดระดับในสนาม
5. รายละเอียดอื่นๆ ที่ไม่ระบุไว้ในแบบมีให้เป็นไปตามแบบมาตรฐาน

เลขที่ BC-101, BC-102, BC-103, BC-104, BC-109

(นายปรีดี ศรีปานวงศ์)
ผู้อำนวยการสำนักงานทางหลวงที่ 10 (นครราชสีมา)
ปฏิบัติราชการแทน อธิบดีกรมทางหลวง

สำนักงานทางหลวงที่ 10 (นครราชสีมา)	
เดือน	พฤษภาคม
ชอคน	วิมล นิลกุล
ตำแหน่ง	วิศวกร
วันที่	5/11/68
อนุมัติ	5/11/68

- รายละเอียดก่อสร้าง
1. ช่องสี่เหลี่ยม กว้าง 3-(1.80x1.50) x 26.70 ม. (ดึงจากแบบวาง)
 2. ช่องตามแบบมาตรฐานเลขที่ BC-101, BC-102, BC-103, BC-104, BC-109
 3. ในกรณีที่เป็นที่ราบให้ระดับปากท่อตามที่ยกมาที่ค่าความชันน้ำ 5 ซม.
 4. ในกรณีที่ต้องยกหรือขุดขึ้นให้เพิ่มความหนาของคอนกรีตที่ระดับ 2.5 ซม. โดยรอบ โดยไม่ต้องนึ่งผิวแบบเดิมตามพื้นที่เสริม
 5. ความยาวของท่อ (L) จะต้องยาวเท่ากับความกว้างของพื้นที่ระดับหลังท่อ และให้เข้าของงานเป็นผู้นำหน้าความยาวของท่อ

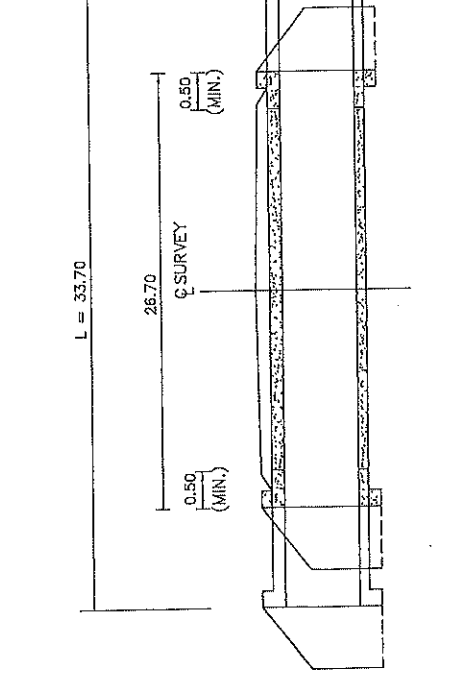

6. ความกว้างและความลาดของสันทาง ให้เป็นไปตามมาตรฐานกรมทางหลวง
7. ในกรณีที่ต้องยกแบบไว้แล้วนี้ ทำมุมกับสันน้ำที่ลาดชันจากความจริง ผู้รับจ้างจะต้องแก้ไขให้ถูกต้อง โดยความชันของสันน้ำจากสำนักงานทางหลวงที่ 10

เมื่อทำการก่อสร้างแล้วเสร็จ ให้เจ้าของงานลงบันทึกตามรายการข้างล่าง และส่งสำเนาสำเนาและออกแบบ สำนักงานทางหลวงที่ 10

ระดับหลังท่อที่ก่อสร้าง.....เมตร

ความยาวของท่อที่ได้ก่อสร้าง.....ม.ท

ค่าก่อสร้าง.....

เงินก่อสร้างเมื่อ.....

ก่อสร้างแล้วเสร็จเมื่อ.....

รายละเอียดของปริมาณวัสดุก่อสร้าง

- ปริมาณงานที่แสดงไว้ในแบบนี้เป็นปริมาณงานโดยประมาณ ปริมาณที่ถูกต้องให้หรือตามปริมาณที่ก่อสร้างจริงในสนาม ปริมาณที่คาดเดาขึ้นไม่ปรากฏในแบบนี้ ผู้รับจ้างจะถือเป็นหน้าที่รับผิดชอบแก้ไขใดๆ จากกรมทางหลวงไปให้ดีขึ้น
- ปริมาณงานในแบบ SUMMARY OF QUANTITIES ได้รวมปริมาณก่อสร้างทางเชื่อม ทางแยก และที่หยุดรถประจำทาง ไว้แล้ว
- การขุดดินต่าง EXCAVATION และ EMBANKMENT ให้คิดการขุดดินก่อนทำการ CLEARING & GRUBBING และรูบตัดถนนถึงชั้น FINISHED SUBGRADE
- การต่อความยาวท่อระบายน้ำ ค.ศ. ๕ ให้ถือปฏิบัติดังนี้
 1. ปริมาณตัดปากท่อเดิมทั้ง 2 ข้างจนได้ระดับและความลาดต่อเนื่องกับท่อเดิม
 2. ปรับพื้นที่ให้ไว้ระดับและตัดอ่อนน้อมก่อนทำการวางท่อใหม่
- ผู้รับจ้างจะต้องจัดหาและติดตั้งป้ายจราจร เครื่องหมายควบคุมจราจรและสิ่งประกอบอื่นๆ ในบริเวณพื้นที่โครงการฯ ตามคู่มือเครื่องหมายควบคุมจราจรในงานก่อสร้าง และบำรุงรักษาทางหลวงฉบับที่ พ.ศ.2551 ของกรมทางหลวง และต้องอำนวยความสะดวกจราจรให้เรียบร้อยโดยสะดวกตั้งแต่เริ่มงานก่อสร้าง จนงานแล้วเสร็จสมบูรณ์
- รถบรรทุกวัสดุและอุปกรณ์ ต้องปฏิบัติตามกฎหมายโดยเคร่งครัด
- ปริมาณงาน CONCRETE DITCH LINING ให้ผู้ควบคุมงาน พิจารณาใช้ท่อป้องกัน การกัดกร่อนของเส้นทาง และเพื่อเพิ่มประสิทธิภาพการระบายน้ำ ตามความจำเป็น
- งาน RC. BRIDGE และ RC. BOX CULVERT ให้รวมถึงงานขุดอาคารระบายน้ำเดิม ที่ไม่ใช่สิ่งค้ำยัน (ถ้ามี) ตามที่ระบุในแบบ PLAN & PROFILE
- วัสดุที่นำมาเสริมแต่งดินอ่อน (SOFT SPOT) จะต้องเป็นวัสดุโครงสร้างชั้นทางชั้นล่าง ๆ ซึ่งมีค่า C.B.R. และคุณภาพไม่น้อยกว่าที่กำหนดไว้ในแบบรูปตัดโครงสร้างทาง
- งาน UNSUITABLE MATERIAL EXCAVATION หมายถึงงานขุดลอกขยะวัสดุโคลน หรือวัสดุอื่นใดในขอบเขตชั้นทางเดิมซึ่งมีคุณสมบัติไม่เหมาะสมจะใช้เป็นวัสดุ SUBGRADE โดยให้นำวัสดุที่ขุดลอกแล้วทิ้งนอกเขตทาง ทั้งนี้ให้อยู่ในความรับผิดชอบของผู้รับจ้าง และบริเวณที่ทำการขุดลอกให้ถมแทนที่ด้วยวัสดุ SUBGRADE มาตรฐานตามมาตรฐาน
- การจ่ายต่างงานจะจ่ายเฉพาะค่าขุดเท่านั้น ค่างานดินถมจะจ่ายในรายการ EMBANKMENT
- วัสดุที่ได้จากงาน MILLING ให้ผู้รับจ้างขนกับแถมกองตามที่มีผู้ควบคุมงานกำหนด
- งาน PAVEMENT MARKING ผู้รับจ้างต้องปฏิบัติตามรายละเอียดและข้อกำหนด การจัดทำเครื่องหมายจราจรบนผิวทาง (การตีเส้น ลูกศร จิตเขียนข้อความ) ฉบับใหม่ตามคู่มือเครื่องหมายจราจร ภาค 2 เครื่องหมายจราจร (Marking) ฉบับมี พ.ศ. 2553 และแบบมาตรฐานกรมทางหลวง มี ค.ศ. 2015 หากข้อความใดขัดแย้งกับรายละเอียดและข้อกำหนดการจัดทำเครื่องหมายจราจรบนผิวทาง (การตีเส้น ลูกศร จิตเขียนข้อความ) ฉบับใหม่ตามคู่มือเครื่องหมายจราจร ภาค 2 เครื่องหมายจราจร (Marking) ฉบับมี พ.ศ. 2551 ให้ใช้รายการรายละเอียดและข้อกำหนดการจัดทำเครื่องหมายจราจรบนผิวทาง (การตีเส้น ลูกศร จิตเขียนข้อความ) ฉบับใหม่แทน
- งาน ASPHALT CONCRETE FOR LEVELLING กำหนดให้ใช้สำหรับระดับพื้นที่ทางเชื่อมอาคารและ ลีจอร์จิม หรือบริเวณอื่นตามความเหมาะสม เพื่อให้ระดับสอดคล้องกับระดับก่อสร้างของผิวจราจรใหม่ โดยให้ทำการลาดแอสฟัลต์ TACK COAT ก่อน ซึ่งเมื่อเบตการก่อสร้างและปริมาณงานให้อยู่ในดุลยพินิจของนายช่างผู้ควบคุมงาน
- งาน THERMOPLASTIC PAINT หากเป็นการตีเส้นจราจรบนผิวทางเดิม ผู้รับจ้างต้องทำการผสมสีและเครื่องผสมสีจราจรบนผิวทาง (PLAN & PROFILE) โดยผู้ควบคุมงานอาจพิจารณาปรับเปลี่ยนได้ตามความเหมาะสมในสนาม ตามข้อกำหนดและมาตรฐานของกรมทางหลวง
- ตำแหน่งและระนาบการติดตั้ง ROADWAY LIGHTINGS แสดงในแบบแนบวงทางและระดับ (PLAN & PROFILE) โดยผู้ควบคุมงานพิจารณาปรับลดหรือเพิ่มตามความเหมาะสมในสนาม ภายใต้อำนาจหน้าที่ของวิศวกร 5 กิโลเมตร เพื่อให้ได้ปริมาณที่กำหนด
- ภายในระหว่างหลักกิโลเมตรตามที่กำหนดไว้ในแบบ อาจจะมีการตัดไม้ให้ทำการถอนได้ หรือเว้นคอนกรีต หรือคอนกรีตให้ทำการถอนได้ ตามความเหมาะสม และอาจให้ทำการถอนต้นหรือถอนปลาย ภายใต้อำนาจหน้าที่ของวิศวกร 5 กิโลเมตร เพื่อให้ได้ปริมาณที่กำหนด

(นายปรภร ศรีบัววงศ์)
ผู้อำนวยการสำนักงานทางหลวงที่ ๑๐ (นครราชสีมา)
ปฏิบัติราชการแทน อธิบดีกรมทางหลวง

สำเนียงงานทางหลวงที่ 10 (นครราชสีมา)	
เขียน	พิชิต รัตนา
ออกแบบ	วิมล คุ้มทอง
เห็นชอบ	วิมล คุ้มทอง
อนุมัติ	วิมล คุ้มทอง
วันที่	5/11/68
สถานที่	สำนักงานกรมการช่างเทคนิคที่ 10
วันที่	5/11/68

กรมการช่างเทคนิค	
สำนักงานทดลองที่ 10	รหัสควบคุม
เลขประจำเครื่องที่ 2	201
หน้าที่ 68	
SPECIFICATIONS	
ทางหลวงหมายเลข 201	
ตอน ทางต่างระดับสี่กั้ว - หินทอง	

ข้อกำหนดงานคอนกรีต

- ปูนซีเมนต์
งานคอนกรีตที่กำหนดให้ใช้ปูนซีเมนต์ปอร์ตแลนด์ประเภทที่ 1 ตามมาตรฐานผลิตภัณฑ์อุตสาหกรรม มอก.15 สามารถใช้ปูนซีเมนต์ไฮดรอลิกชนิดแรงงานทั่วไป สัญลักษณ์ 60 ตามมาตรฐานผลิตภัณฑ์อุตสาหกรรม มอก.2594 หรือเทียบเท่าแทนได้
- สำหรับงานสะพานตามแบบ STANDARD DRAWING FOR HIGHWAY DESIGN AND CONSTRUCTION 2018 หรือสะพานช่วงเดี่ยว SIMPLY SUPPORT ความยาวช่วงน้อยกว่า 30 เมตร
ข้อกำหนดสำหรับการคอนกรีตที่ผลิตโดยปูนซีเมนต์ไฮดรอลิก ชนิดใช้งานทั่วไป สัญลักษณ์ 60

2.1 ให้นับเป็นการทดสอบประสิทธิภาพของคอนกรีตตามข้อ 2. ตามคุณสมบัติต่อไปนี้ (ถ้าทั่วไป)

การทดสอบ (TEST)	มาตรฐานการทดสอบ	หน่วย	ค่าที่ใช้ในการออกแบบ				เงื่อนไขการทดสอบ		
กำลังอัดของคอนกรีต ที่อายุ 28 วัน (CUBE)	AASHTO T22 หรือ ASTM C39	MPa	30	35	40	45	50	60	2.2
การยุบตัว ***	AASHTO T119 หรือ ASTM C143	cm	ให้ใช้ค่าที่ระบุในแบบหรือคู่มือการควบคุมงานก่อสร้างของกรมทางหลวง						

*** ทั้งนี้สามารถปรับเปลี่ยนค่าได้ตามผู้ออกแบบ

2.2 ดำเนินงานตามที่กำหนดรวมทั้งต้องทดสอบตามคู่มือควบคุมงานก่อสร้างและรายการละเอียด และข้อกำหนดการก่อสร้างทางหลวง เล่มที่ 2 ที่เกี่ยวข้อง

* มาตรฐานการทดสอบ

- ASTM C39 : STANDARD TEST METHOD FOR COMPRESSIVE STRENGTH OF CYLINDRICAL CONCRETE SPECIMENS
- ASTM C143 : STANDARD TEST METHOD FOR SLUMP OF HYDRAULIC-CEMENT CONCRETE
- AASHTO T22 : STANDARD METHOD OF TEST FOR COMPRESSIVE STRENGTH OF CYLINDRICAL CONCRETE SPECIMENS
- AASHTO T119 : STANDARD METHOD OF TEST FOR SLUMP OF HYDRAULIC CEMENT CONCRETE

(นายภรณ์ ศรีปานวงศ์)

ผู้อำนวยการสำนักงานหลวงที่ ๑๐ (นครราชสีมา)
ปฏิบัติราชการแทน อธิบดีกรมทางหลวง

สำนักงานหลวงที่ 10 (นครราชสีมา)			
เลขที่	ที่	วันที่	วันที่
ออก	รับ	ตรวจ	รับ
เห็นชอบ	6	5/11/68	5/11/68
อนุมัติ			

สำนักงานทางหลวงที่ 10	รหัสควบคุม	แผนที่
แขวงนครราชสีมาที่ 2	201	G10
หลักเกณฑ์การเปลี่ยนแปลงรูปแบบและปริมาณงานจ้างเหมา ทางหลวงหมายเลข 201 ตอน ทางต่างระดับสี่พร้าว - ฝืนหลอง		

หลักเกณฑ์การเปลี่ยนแปลงรูปแบบและปริมาณงานจ้างเหมาที่จะดำเนินการแก้ไขสัญญา
วิธีชั่งงานและวิธีการอื่น

- งานวางท่อกลม
 - เพิ่มหรือลดความยาว และปรับเส้นรอบวงท่อกลมจากที่กำหนดในแบบ เพื่อให้ถูกต้องและเหมาะสมกับสภาพความเป็นจริงในสนาม ให้อยู่ในดุลยพินิจของผู้ควบคุมงาน แล้วรายงานให้หน่วยงานที่เป็นผู้สัญญาทราบโดยเร็ว
 - ให้อยู่ในดุลยพินิจของผู้ควบคุมงาน โดยความเห็นชอบของผู้เฝ้าระวังงานจ้างหลวงที่ 10
 - เปลี่ยนแบบลงบนแบบท่อกลม
 - เพิ่มหรือลดจำนวนแถวท่อกลม
 - เพิ่มหรือลดตำแหน่งท่อกลม
- งานก่อสร้างท่อเหลี่ยม

ให้อยู่ในดุลยพินิจของผู้ควบคุมงาน เพื่อให้ตรงกับสภาพความเป็นจริงในสนาม โดยความเห็นชอบจาก

ผู้เฝ้าระวังงานจ้างหลวงที่ 10

 - เพิ่มหรือลดความยาวท่อเหลี่ยม และปรับเส้นรอบวงท่อเหลี่ยมจากที่กำหนดไว้ในแบบ
 - เปลี่ยนแบบลงบนแบบท่อเหลี่ยม (SKEW) ระหว่าง 0 - 30 องศา ของท่อเหลี่ยม
- งานก่อสร้างสะพาน

การเปลี่ยนแปลงใดๆ เช่น ตำแหน่งของสะพาน แนวสะพาน ระดับก่อสร้างและมุมเชิง (SKEW) ระหว่าง 0 - 30 องศา ของสะพาน เพื่อให้ถูกต้องและเหมาะสมกับสภาพความเป็นจริง ให้ผู้ควบคุมงานเสนอ ขอความเห็นชอบจากผู้เฝ้าระวังงานจ้างหลวงที่ 10
- การปรับรับถมคันเบรจากเดิมจนทาง

โครงการฯ สามารถปรับรับถมคันเบรที่ทางคันเบรเดิมจนทางได้จนสภาพเป็นจริงในสนาม โดยความเห็นชอบจากผู้เฝ้าระวังงานจ้างหลวงที่ 10
- งานสิ่งก่อสร้างเพื่อการระบายน้ำทาง และงานป้องกันก้นกรวดเขา

ให้อยู่ในดุลยพินิจของผู้ควบคุมงาน เพื่อให้ได้ตรงตามสภาพความเป็นจริงในสนาม โดยขอความเห็นชอบจากผู้เฝ้าระวังงานจ้างหลวงที่ 10 ดังนี้

 - ปรับคันหนึ่ง การรับถมของบ่อที่(MANHOLE) หากจำเป็นต้องเปลี่ยนแปลงจำนวนบ่อที่(MANHOLE)
 - ปรับความยาวของรางที่จะรับน้ำและการก่อสร้างระบบนี้ต่างและท่อระบายน้ำตามยาว (LONGITUDINAL DRAIN)
 - ปรับหรือกำจัด (กรณีแบบไม่ได้กำหนด) ขอบเขตงานป้องกันก้นกรวดเขาต่างๆ
- งานอุ้มน้ำหรือขังน้ำเพื่อระบายน้ำและงานจราจรจราจร

ให้อยู่ในดุลยพินิจของผู้ควบคุมงาน เพื่อให้ตรงกับสภาพความเป็นจริงในสนาม ดังนี้

 - ปรับรับถมระดับและตำแหน่งหรือกำหนดขอบเขต (กรณีที่ไม่ได้กำหนดไว้ในแบบ) ของงานติดตั้งอุ้มน้ำหรือระบายน้ำจราจรจราจรได้
 - ปรับคันหนึ่งหรือกำหนดตำแหน่งและ ประเภทจราจรจราจรและ สีตีเส้นบนผิวทางจราจรตามแบบมาตรฐาน หรือความเห็นชอบจากผู้เฝ้าระวังงานจราจรจราจรและ ประเด็นปัญหาทางจราจรจราจรในเบื้องต้นได้ โดยความเห็นชอบจากผู้เฝ้าระวังงานจราจรจราจร
- การปรับรับถม

เพิ่มความสูงของคันเบรจากเดิมสูง (OVERHEAD & OVERHANG SIGN)
- ปรับคันหนึ่งและสะพานเดิมจนเข้ากันได้ โดยความเห็นชอบจากผู้เฝ้าระวังงานจ้างหลวงที่ 10
- ปรับคันหนึ่งและเสาไฟฟ้าได้ โดยความเห็นชอบจากผู้เฝ้าระวังงานจ้างหลวงที่ 10

- งานสิ่งสาธารณูปโภค

โครงการฯ สามารถปรับคันหนึ่ง ของสิ่งสาธารณูปโภคต่างๆ เช่น ท่อประปา เสาไฟฟ้า สายโทรศัพท์ได้ทันที และไม่ต้องขออนุญาตจากหน่วยงานราชการส่วนกลางหรือหน่วยงานราชการส่วนท้องถิ่น
- งานก่อสร้างทางเชื่อม

โครงการฯ สามารถปรับคันหนึ่ง จาก โดยความเห็นชอบจากผู้เฝ้าระวังงานจ้างหลวงที่ 10 และหน่วยงานสิ่งสาธารณูปโภคท้องถิ่นในสนาม โดยความเห็นชอบจากผู้เฝ้าระวังงานจ้างหลวงที่ 10

(นายปกรณ ศรีปานวงศ์)
ผู้อำนวยการสำนักงานทางหลวงที่ ๑๐ (นครราชสีมา)
ปฏิบัติราชการแทน อธิบดีกรมทางหลวง

สำนักงานทางหลวงที่ 10 (นครราชสีมา)	
เดือน มิ.ย. ๕๖	จัดซื้อจัดจ้าง
ออกแบบ ๖/๖/๕๖	ตรวจ ๖/๖/๕๖
เห็นชอบ ๖/๖/๕๖	รับอนุมัติ
อนุมัติ	ผู้ควบคุมงานจ้างหลวงที่ 10

PART 1 LIST OF DRAWINGS FOR ROAD WORK		PART 1 LIST OF DRAWINGS FOR ROAD WORK (CONT.)	
SHEET NO.	TITLE	DRAWING NO.	TITLE
1	ABBREVIATION AND SYMBOLS	AS-001	TRAFFIC CONTROL DEVICES FOR HIGHWAY UNDER CONSTRUCTION
SECTION 1) TYPICAL CROSS SECTIONS			
2	TYPICAL CROSS-SECTION FOR 2-LANES HIGHWAY	TS-101	TRAFFIC SIGN AND DEVICES - I
3	TYPICAL CROSS-SECTION AT VILLAGE SECTION	TS-201	TRAFFIC SIGN AND DEVICES - II
4	NARROW R.O.W. - I	TS-202	INSTALLATION GUIDELINE - I
5	NARROW R.O.W. - II	TS-203	INSTALLATION GUIDELINE - II
6	FIRST STAGE FOR LIGHTLY TO MEDIUM POPULATED AREA	TS-301	INSTALLATION GUIDELINE - III
7	R.O.W. WIDTH 20.00 M.	TS-302	OVERHEAD AND OVERHANGING SIGN INSTALLATION
8	R.O.W. WIDTH 40.00 M.	TS-303	INSTALLATION OF OVERHEAD SIGN AND TRAFFIC SIGN ON BRIDGE BARRIERS
9	R.O.W. WIDTH 50.00 M.	TS-304	OVERHEAD TRAFFIC SIGN
10	R.O.W. WIDTH 60.00 M. - I	TS-305	OVERHEAD TRAFFIC SIGN
11	R.O.W. WIDTH 60.00 M. - II	TS-306	STEEL FRAME FOR MOUNTING WIDTH < 18.00 M.
12	R.O.W. WIDTH 70.00 M. - I	TS-307	STEEL FRAME FOR MOUNTING WIDTH < 20.00 M.
13	R.O.W. WIDTH 70.00 M. - II	TS-308	STEEL FRAME FOR MOUNTING 20.00 < WIDTH < 28.00 M.
14	R.O.W. WIDTH 80.00 M. - I	TS-309	STEEL FRAME FOR MOUNTING 20.00 < WIDTH < 28.00 M.
15	R.O.W. WIDTH 80.00 M. - II	TS-310	ILLUMINATED SIGN
16	R.O.W. WIDTH 80.00 M. - III	TS-311	STEEL POLE TYPE I FOR SIGN PLATES NOT MORE THAN 52.00 SQ.M.
17	R.O.W. WIDTH 80.00 M. - IV	TS-312	STEEL POLE TYPE II FOR SIGN PLATES NOT MORE THAN 108.00 SQ.M.
18	R.O.W. WIDTH 80.00 M. - V	TS-313	STEEL POLE TYPE III FOR SIGN PLATES NOT MORE THAN 262.00 SQ.M.
19	TYPICAL CROSS-SECTION FOR DEEP CUT AND WITH FILL	TS-401	FOOTING DETAILS
SECTION 2) GEOMETRIC & GENERAL DESIGN			
20	SUPERELEVATION ATTAINING AND WOBBLING	GD-101	TWO LANES AT T-INTERSECTION
21	2-LANE HIGHWAY ON CIRCULAR CURVE	GD-102	MULTILANES AT T-INTERSECTION
22	2-LANE HIGHWAY ON SPIRAL CURVE	GD-103	SINGLE W-BEAM GUARDRAIL
23	COMPOUND AND REVERSE CURVE	GD-104	DOUBLE W-BEAM GUARDRAIL
24	MULTI-LANE HIGHWAY DERESSED MEDIAN ON CIRCULAR CURVE	GD-105	INSTALLATION AND W-BEAM GUARDRAIL APPROACH TYPE-I
25	MULTI-LANE HIGHWAY RAISED MEDIAN ON CIRCULAR CURVE	GD-106	INSTALLATION AND W-BEAM GUARDRAIL APPROACH TYPE-II
26	MULTI-LANE HIGHWAY BARRIER MEDIAN ON CIRCULAR CURVE	GD-107	TYPE I
27	MULTI-LANE HIGHWAY ON SPIRAL CURVE	GD-108	TYPE II : FOR DEEP CUT AND HIGH FILL
28	WB-19 AND SB-12 DESIGN VEHICLE	GD-201	TYPE III : PRE-CAST CONCRETE BARRIER TYPE IA
29	TRAVELLED WAY WIDENING DETAILS	GD-301	TYPE IV : PRE-CAST CONCRETE BARRIER TYPE IB
30	MEDIAN OPENING	GD-401	TYPE V : PRE-CAST CONCRETE BARRIER TYPE IIA
31	U - TURN GUIDELINE	GD-402	TYPE VI : PRE-CAST CONCRETE BARRIER TYPE IIB
32	CLUBBING LANE	GD-501	CONCRETE BARRIER AT BRIDGE APPROACH
33	EMERGENCY ESCAPE RAMP	GD-502	TYPE I
34	JOINT REINFORCED CONCRETE PAVEMENT (JRCP)	GD-601	TYPE II
35	CONTINUOUSLY REINFORCED CONCRETE PAVEMENT (CRCP)	GD-602	TYPE III
36	PAVEMENT TRANSITION DETAILS	GD-603	TYPE IV
37	CONCRETE PAVEMENT REPAIRING	GD-604	TYPE V
38	TYPICAL SURFACE OVERLAY AND REPAIRING	GD-605	TYPE VI
39	BRIDGE APPROACH TRANSITION	GD-701	TYPE VII
40	CLEARING AND GRUBBING	GD-702	TYPE VIII
41	CONNECTION ROAD DETAILS	GD-703	TYPE IX
42	SIDE ROAD & PRIVATE DRIVE DETAILS	GD-704	TYPE X
43	ROTH-OF-WAY MONUMENT	GD-705	TYPE XI
44	KILOMETER MARKER	GD-706	TYPE XII
45	CONCRETE CURB & CURB AND GUTTER	GD-707	TYPE XIII
46	SEBSHALK	GD-708	TYPE XIV
47	TRAFFIC SIGN, MARKING AND SAFETY DEVICES	GD-709	TYPE XV
48	MINOR ROAD SIGN	GD-710	TYPE XVI
49	ROAD SIGN AT EXIT AND ENTRANCE	RS-101	TYPE XVII
50	ROAD SIGN AT INTERSECTION	RS-102	TYPE XVIII
51	ROAD SIGN AT CHANGING LANE	RS-103	TYPE XIX
52	MARKING DETAILS - I	RS-201	TYPE XX
53	MARKING DETAILS - II	RS-202	TYPE XXI
54	ROAD STUD	RS-203	TYPE XXII
55			
56			
57			

(นายกรณิ ศรีปานงศ์)
 วิศวกรสำนักงานหลวงที่ ๑๐ (นครราชสีมา)
 ปฏิบัติราชการแทน อดีตกองพันหลวง

(นายปรภศ ศรีปานวงศ์)
 ผู้อำนวยการสำนักงานทางหลวงที่ ๓๐ (นครราชสีมา)
 ปฏิบัติราชการแทน อธิบดีกรมทางหลวง

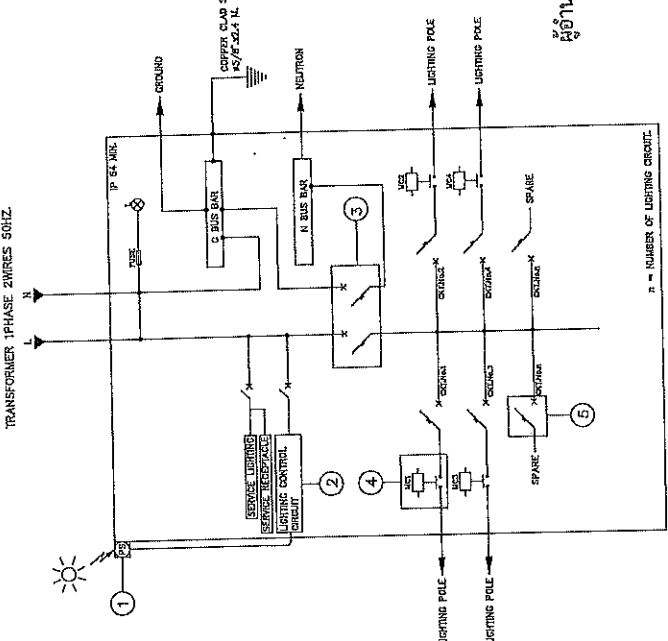

TYPICAL DIAGRAM FOR SUPPLY PILLAR 1 PHASE 2 WIRES
 NOT TO SCALE

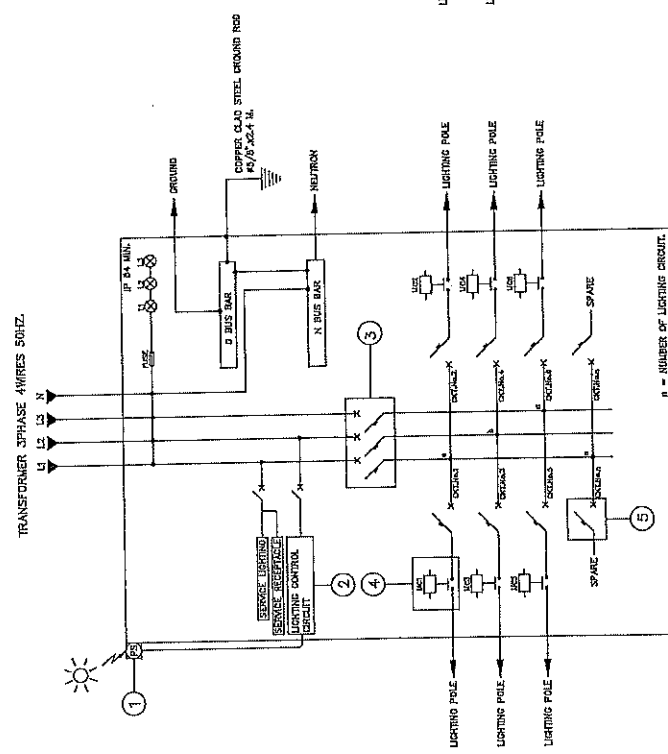

TYPICAL DIAGRAM FOR SUPPLY PILLAR 3 PHASE 4 WIRES
 NOT TO SCALE

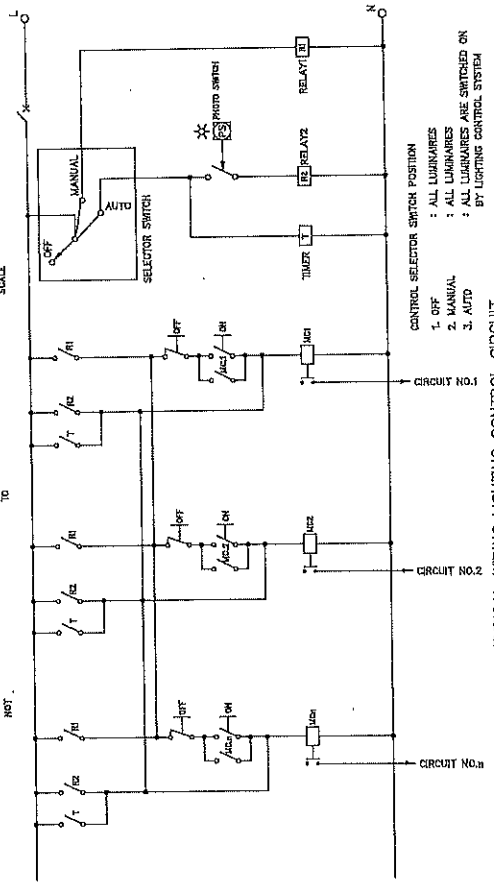

TYPICAL WIRING LIGHTING CONTROL CIRCUIT
 NOT TO SCALE

- SYMBOLS :
- 1 PHOTO SWITCH
 - 2 LIGHTING CONTROL CIRCUIT
 - 3 MAIN CIRCUIT BREAKER
 - 4 MAGNETIC CONTACTOR
 - 5 LIGHTING POLE CIRCUIT BREAK 1 POLE CIRCUIT BREAKER
 - MAGNETIC CONTACTOR
 - SELECTOR SWITCH
 - TIMER RELAY
 - LIGHTING CONTROL RELAY
 - MANUAL LIGHTING OFF BUTTON
 - MANUAL LIGHTING ON BUTTON
 - ELECTRICAL SUPPLY LAMP INDICATOR

ชื่อ	
ตำแหน่ง	
อนุมัติ	

DESIGNED BY	DATE
DRAWN BY	DATE
CHECKED BY	DATE

NOTE :

1. I.E.E.A. ELECTRICAL SUPPLY SYSTEM 415V 3 PHASE 4 WIRES/400V 1 PHASE 2 WIRES 50HZ.
2. FEA ELECTRICAL SUPPLY SYSTEM 400V 3 PHASE 4 WIRES/200V 1 PHASE 2 WIRES 50HZ.
3. THE EQUIPMENT, TRANSPORTATION, MAINTENANCE, INSTALLATION AND ETC., SHALL BE CONFORMED TO THE DOTS'S GENERAL SPECIFICATION AND STANDARD OF STREET LIGHTING AND SPECIAL PROVISION (IF ANY).

REVISIONS

NO.	DATE	DESCRIPTION
-----	------	-------------

FOR COMMENTS, APPROVALS AND SIGNATURES ONLY



KINGDOM OF THAILAND
 DEPARTMENT OF HIGHWAYS

NO.	DATE	DESCRIPTION
-----	------	-------------

PART 1 LIST OF DRAWINGS FOR ROAD WORK (CONT.)

STANDARD DRAWINGS 2015 REVISION (2018 EDITION)

PART 1 LIST OF DRAWINGS FOR ROAD WORK (CONT.)

SHEET NO.	DRAWING NO.	TITLE	DRAWING NO.
116	DS-709	TYPE I TYPE J	EN-314
119	DS-710		EN-316
SECTION 5) STABILITY AND EROSION PROTECTION			
120	SP-101	SODDING	EN-401
121	SP-102	RIP RAP	EN-402
122	SP-103	SACKED CONCRETE	EN-403
123	SP-104	ROCK AND WIRE MATTRESS	
124	SP-201	SHOTCRETE	
125	SP-202	FERRIC-CEMENT	
126	SP-204	VERTICAL GRASSING	
127	SP-301	HYDROSEEDING	
128	SP-302	CONCRETE LINING	
129	SP-401	MATRIX AND GABION	
130	SP-402	TYPICAL CROSS SECTION	
131	SP-501	MATERIAL SPECIFICATION	
132	SP-502	GUIDELINES AND DESIGN CRITERIA OF MSE WALL	
133	SP-503	GENERAL ARRANGEMENT MSE WALL FOR BRIDGE APPROACH	
134	SP-504	MSE WALL FOR BRIDGE APPROACH TYPE I	
135	SP-505	MSE WALL FOR BRIDGE APPROACH TYPE II	
136	SP-506	MSE WALL FOR BRIDGE APPROACH TYPE III	
137	SP-507	GENERAL ARRANGEMENT MSE WALL FOR ROAD SIDE SLOPE	
138	SP-508	TYPICAL SECTION OF MSE WALL FOR HILL SIDE SLOPE	
139	SP-510	TYPICAL SECTION OF MSE WALL FOR SIDE SLOPE	
140	SP-511	DETAILS OF FACING PANEL AND REINFORCING DETAILS	
141	SP-512	SPECIAL PROVISIONS FOR MSE WALL CONSTRUCTION AND REINFORCING PROPERTIES -- I	
142	SP-513	SPECIAL PROVISIONS FOR MSE WALL CONSTRUCTION AND REINFORCING PROPERTIES -- II	
143	SP-514	SPECIAL PROVISIONS FOR MSE WALL CONSTRUCTION AND REINFORCING PROPERTIES -- III	
144	SP-515	TYPICAL NUMBER OF REINFORCING PER LAYER	
145	SP-516	DESIGN AND SPECIAL PROVISION	
146	SP-601	MATERIAL SPECIFICATION	
147	SP-602	TYPICAL SECTION OF SIDE SLOPE IN DRY CONDITION (BATTER 0 DEGREE)	
148	SP-603	TYPICAL SECTION OF SIDE SLOPE IN WET CONDITION (BATTER 0 DEGREE)	
149	SP-604	TYPICAL SECTION OF SIDE SLOPE ADJACENT TO WATERFRONT (BATTER 0 DEGREE)	
150	SP-605	TYPICAL SECTION OF SIDE SLOPE ADJACENT TO WATERFRONT (BATTER 8 DEGREE)	
151	SP-606	TYPICAL SECTION OF BACK SLOPE (BATTER 0 DEGREE)	
152	SP-607	TYPICAL SECTION OF BACK SLOPE (BATTER 8 DEGREE)	
153	SP-701	LONGITUDINAL DRAIN	
154	SP-702	HORIZONTAL DRAIN	
155			
SECTION 6) HIGHWAY ENVIRONMENTAL AND HANDICAP WALKWAY			
156	EN-101	PLANTING TREE AND GRASSING IN MEDIAN	
157	EN-102	PLANTING TREE IN MEDIAN, SEPARATOR AND SIDEWALK	
158	EN-103	DISTANCE AND HEIGHT OF THE TREE FOR SIGHT DISTANCE	
159	EN-104	METHOD OF TRANSPLANTING TREE	
160	EN-105	PLANTING TREES IN INTERSECTION	
161	EN-106	PLANTING TREES IN INTERCHANGE	
162	EN-201	SPECIFICATION FOR CONSTRUCTION	
163	EN-301	TYPE A : SMALL TYPE ON GROUND	
164	EN-302	TYPE B : SMALL TYPE ON GROUND	
165	EN-303	TYPE C : LARGE TYPE ON GROUND -- I	
166	EN-304	TYPE C : LARGE TYPE ON GROUND -- II	
167	EN-305	TYPE D : LARGE TYPE ON BEAM -- I	
168	EN-306	TYPE D : LARGE TYPE ON BEAM -- II	
169	EN-307	TYPE E : WALKWAY TYPE -- I	
170	EN-308	TYPE E : WALKWAY TYPE -- II	
171	EN-309	TYPE A : SMALL TYPE ON GROUND	
172	EN-310	TYPE B : SMALL TYPE ON BEAM	
173	EN-311	TYPE C : LARGE TYPE ON GROUND -- I	
174	EN-312	TYPE C : LARGE TYPE ON GROUND -- II	
175	EN-313	TYPE C : LARGE TYPE ON GROUND -- III	

PART 2 LIST OF DRAWINGS FOR STRUCTURAL WORK

SHEET NO.	DRAWING NO.	TITLE	DRAWING NO.
200/RI	GN-001	GENERAL NOTES -- I	GN-001
201/RI	GN-002	GENERAL NOTES -- II	GN-002
202/RI	GN-003	GENERAL NOTES -- III	GN-003
SECTION 1) BRIDGE SPAN NOT MORE THAN 20.00 M.			
203/RI	SB-101	R.C. SLAB BRIDGE	SB-101
204/RI	SB-102	0' - 25' SKEW PLAN AND SECTION DETAILS	SB-102
205/RI	SB-103	2E' - 45' SKEW PLAN AND SECTION DETAILS	SB-103
206/RI	SB-104	TAPERED PLAN AND SECTION DETAILS	SB-104
207/RI	SB-105	TAPERED PLAN AND SECTION DETAILS, EDGE BEAM REINFORCEMENT	SB-105
208/RI	PC-101	ORDER DIMENSIONS AND SECTIONS	PC-101
209/RI	PC-102	ORDER REINFORCEMENT DETAILS	PC-102
210/RI	PC-103	STRAND ARRANGEMENT DETAILS (EXTERIOR PLANK)	PC-103
211/RI	PC-104	STRAND ARRANGEMENT DETAILS (INTERIOR PLANK)	PC-104
212/RI	BB-101	PLANS AND SECTIONS	BB-101
213/RI	BB-102	REINFORCEMENT DETAILS	BB-102
214	BB-103	STRAND ARRANGEMENT DETAILS	BB-103
215/RI	IG-101	BRIDGE DECK DIMENSION	IG-101
216/RI	IG-102	BRIDGE DECK REINFORCEMENT	IG-102
217/RI	IG-103	ORDER DIMENSION	IG-103
218/RI	IG-104	ORDER PRESSURE AND REINFORCEMENT	IG-104
219/RI	IC-201	BRIDGE DECK DIMENSION	IC-201
220	IC-202	BRIDGE DECK REINFORCEMENT	IC-202
221/RI	IC-203	BRIDGE DECK DIMENSION (FOR CURVE)	IC-203
222	IC-204	BRIDGE DECK REINFORCEMENT (FOR CURVE)	IC-204
223	IC-205	ORDER DIMENSION	IC-205
224/RI	IC-206	ORDER PRESSURE AND REINFORCEMENT	IC-206
225/RI	PB-101	DIMENSION AND REINFORCEMENT DETAILS	PB-101
226/RI	PB-201	SPREAD FOOTING PIER DETAIL	PB-201
227/RI	PB-202	SPREAD FOOTING ABUTMENT DETAIL	PB-202

(นายปรวิทย์ ศรีปานวงศ์)
 ผู้อำนวยการสำนักงานทางหลวงที่ ๑๐ (นครราชสีมา)
 ปฏิบัติราชการแทน อธิบดีกรมทางหลวง

SHEET NO.	DRAWING NO.	TITLE
218/R1	PB-203	PILE BENT AND ABUTMENT DETAILS
219/R1	PB-204	SPREAD FOOTING PIER DETAIL
220/R1	PB-205	SPREAD FOOTING ABUTMENT DETAIL
221/R1	PB-206	PILE BENT AND ABUTMENT DETAILS
222/R1	PB-207	SPREAD FOOTING PIER DETAIL
223/R1	PB-208	SPREAD FOOTING ABUTMENT DETAIL
224/R1	PB-209	PILE BENT AND ABUTMENT DETAILS
225/R1	PB-210	SPREAD FOOTING PIER DETAIL
226/R1	PB-211	SPREAD FOOTING ABUTMENT DETAIL
227/R1	PB-212	PILE BENT AND ABUTMENT DETAILS
228/R1	PB-213	SPREAD FOOTING PIER DETAIL
229/R1	PB-214	SPREAD FOOTING ABUTMENT DETAIL
230/R1	PB-215	PILE BENT AND ABUTMENT DETAILS
231/R1	PB-216	SPREAD FOOTING PIER DETAIL
232/R1	PB-217	SPREAD FOOTING ABUTMENT DETAIL
233/R1	PB-218	PILE BENT AND ABUTMENT DETAILS
234/R1	PB-219	SPREAD FOOTING PIER DETAIL
235/R1	PB-220	SPREAD FOOTING ABUTMENT DETAIL
236/R1	PB-221	PILE BENT AND ABUTMENT DETAILS
237/R1	PB-301	SPREAD FOOTING PIER DETAIL
238/R1	PB-302	SPREAD FOOTING ABUTMENT DETAIL
239/R1	PB-303	PILE BENT AND ABUTMENT DETAILS
240/R1	PB-304	WALL BRACING FOR PILE BENT DETAIL
241/R1	PB-305	WALL BRACING FOR SPREAD FOOTING PIER DETAIL
242/R1	PB-306	WALL BRACING FOR PILE BENT DETAIL
243/R1	PB-307	WALL BRACING PIER ON BED ROCK DETAIL
244/R1	PB-308	PIER ON BED ROCK DETAIL
245/R1	PB-309	PILE FOOTING DETAILS
246/R1	PB-310	SPREAD FOOTING DETAILS
247/R1	PC-101	SKREW FOOTING FOR SINGLE COLUMN PIER
248/R1	PC-102	PILE PATTERN FOR SINGLE COLUMN PIERS
249/R1	PC-103	PILE PATTERN FOR MULTI COLUMN PIERS
250/R1	PC-104	PRESTRESS SHORTING
251/R1	PC-201	ROADWAY WIDTH 9.00 - 15.00 M., 15.00 M. AND 20.00 M. SPAN, HEIGHT < 5.50 M.
252/R1	PC-202	ROADWAY WIDTH 13.00 - 15.00 M., 15.00 M. AND 20.00 M. SPAN, HEIGHT < 5.50 M.
253/R1	PC-203	ROADWAY WIDTH 9.00 - 15.00 M., 15.00 M. AND 20.00 M. SPAN, HEIGHT < 15.00 M.
254/R1	PC-204	ROADWAY WIDTH 9.00 - 15.00 M., 20.00 M. SPAN, 8.00 M. < HEIGHT < 15.00 M.
255/R1	PC-205	ROADWAY WIDTH 9.00 - 15.00 M., 15.00 M. SPAN, 8.00 M. < HEIGHT < 15.00 M.
256/R1	PC-206	ROADWAY WIDTH 9.00 - 15.00 M., 20.00 M. SPAN, HEIGHT < 15.00 M.
257/R1	PC-207	ROADWAY WIDTH 13.00 - 15.00 M., 15.00 M. SPAN, HEIGHT < 15.00 M.
258/R1	PC-208	ROADWAY WIDTH 13.00 - 15.00 M., 20.00 M. SPAN, HEIGHT < 15.00 M.
259/R1	PC-209	ROADWAY WIDTH 9.00 - 15.00 M., 15.00 M. AND 20.00 M. SPAN, HEIGHT < 5.50 M.
260/R1	PC-210	ROADWAY WIDTH 9.00 - 15.00 M., 15.00 M. AND 20.00 M. SPAN, HEIGHT < 5.50 M.
261/R1	PC-211	ROADWAY WIDTH 12.00 - 15.00 M., 15.00 M. AND 20.00 M. SPAN, HEIGHT < 8.00 M.
262/R1	PC-212	ROADWAY WIDTH 9.00 - 15.00 M., 15.00 M. SPAN, 8.00 M. < HEIGHT < 15.00 M.
263/R1	PC-213	ROADWAY WIDTH 9.00 - 15.00 M., 20.00 M. SPAN, 8.00 M. < HEIGHT < 15.00 M.
264/R1	PC-214	ROADWAY WIDTH 9.00 - 15.00 M., 15.00 M. SPAN, 8.00 M. < HEIGHT < 15.00 M.
265/R1	PC-215	ROADWAY WIDTH 9.00 - 15.00 M., 15.00 M. SPAN, 8.00 M. < HEIGHT < 15.00 M.
266/R1	PC-216	ROADWAY WIDTH 13.00 - 15.00 M., 15.00 M. SPAN, HEIGHT < 15.00 M.
267/R1	PC-217	ROADWAY WIDTH 13.00 - 15.00 M., 20.00 M. SPAN, HEIGHT < 15.00 M.
268/R1	PC-218	ROADWAY WIDTH 9.00 - 15.00 M., 15.00 M. AND 20.00 M. SPAN, HEIGHT < 5.50 M.
269/R1	PC-219	ROADWAY WIDTH 9.00 - 15.00 M., 15.00 M. AND 20.00 M. SPAN, HEIGHT < 15.00 M.
270/R1	PC-220	ROADWAY WIDTH 9.00 - 15.00 M., 20.00 M. SPAN, 8.00 M. < HEIGHT < 15.00 M.
271/R1	PC-221	ROADWAY WIDTH 9.00 - 15.00 M., 15.00 M. AND 20.00 M. SPAN, HEIGHT < 15.00 M.
272/R1	PC-222	ROADWAY WIDTH 13.00 - 15.00 M., 15.00 M. AND 20.00 M. SPAN, HEIGHT < 15.00 M.
273/R1	PC-223	ROADWAY WIDTH 9.00 - 15.00 M., 15.00 M. AND 20.00 M. SPAN, HEIGHT < 5.50 M.
274/R1	PC-224	ROADWAY WIDTH 9.00 - 15.00 M., 15.00 M. AND 20.00 M. SPAN, HEIGHT < 15.00 M.
275/R1	PC-225	ROADWAY WIDTH 9.00 - 15.00 M., 20.00 M. SPAN, 8.00 M. < HEIGHT < 15.00 M.
276/R1	PC-226	ROADWAY WIDTH 9.00 - 15.00 M., 15.00 M. AND 20.00 M. SPAN, HEIGHT < 15.00 M.
277/R1	PC-227	ROADWAY WIDTH 9.00 - 15.00 M., 15.00 M. AND 20.00 M. SPAN, HEIGHT < 15.00 M.
278/R1	PC-228	ROADWAY WIDTH 13.00 - 15.00 M., 15.00 M. AND 20.00 M. SPAN, HEIGHT < 15.00 M.
279/R1	PC-229	ROADWAY WIDTH 9.00 - 15.00 M., 15.00 M. AND 20.00 M. SPAN, HEIGHT < 15.00 M.
280/R1	PC-230	ROADWAY WIDTH 9.00 - 15.00 M., 20.00 M. SPAN, 8.00 M. < HEIGHT < 15.00 M.
281/R1	PC-231	ROADWAY WIDTH 9.00 - 15.00 M., 15.00 M. AND 20.00 M. SPAN, HEIGHT < 15.00 M.
282/R1	PC-232	ROADWAY WIDTH 13.00 - 15.00 M., 15.00 M. AND 20.00 M. SPAN, HEIGHT < 15.00 M.
283/R1	PC-233	ROADWAY WIDTH 9.00 - 15.00 M., 15.00 M. AND 20.00 M. SPAN, HEIGHT < 15.00 M.
284/R1	PC-234	ROADWAY WIDTH 9.00 - 15.00 M., 20.00 M. SPAN, 8.00 M. < HEIGHT < 15.00 M.
285/R1	PC-235	ROADWAY WIDTH 9.00 - 15.00 M., 15.00 M. AND 20.00 M. SPAN, HEIGHT < 15.00 M.
286/R1	PC-236	ROADWAY WIDTH 9.00 - 15.00 M., 15.00 M. AND 20.00 M. SPAN, HEIGHT < 15.00 M.
287/R1	PC-237	ROADWAY WIDTH 13.00 - 15.00 M., 15.00 M. AND 20.00 M. SPAN, HEIGHT < 15.00 M.

SHEET NO.	DRAWING NO.	TITLE
288/R1	PC-238	ROADWAY WIDTH 9.00 - 15.00 M., 15.00 M. AND 20.00 M. SPAN, HEIGHT < 5.50 M.
SECTION 2)		BRIDGE ACCESSORIES
289/R1	BR-101	REINFORCEMENT DETAILS
290/R1	BR-102	PRECAST FIN AND RAILING DETAILS
291	SK-201	SPECIAL FIN AND RAILING NAME SIGN
292	SK-202	GENERAL BRIDGE NAME SIGN
293	SK-203	GENERAL BRIDGE NAME SIGN
294	AP-101	0 - 25' SKEW REINFORCEMENT AND POROUS BACKFILL DETAILS
295	AP-102	26' - 45' SKEW REINFORCEMENT AND POROUS BACKFILL DETAILS
296	BU-101	PILE ARRANGEMENT, SECTION AND DETAILS
297/R1	BU-102	REINFORCEMENT AND DETAILS
298	BU-103	PILE ARRANGEMENT AND DETAILS
299	BU-104	R.C. RETAINING WALL DETAILS
300	BP-101	INSTALLATION OF ELASTOMERIC BEARING PAD AND BUFFER, FULL JOINT DETAILS
301	BP-102	NATURAL RUBBER SPECIFICATIONS
302	BP-103	CHILDPROOF (NEOPRENE) RUBBER SPECIFICATIONS
303	BP-104	SPECIFICATIONS
304	EI-101	CONCRETE BRIDGE SURFACE
305	EI-102	ASPHALT BRIDGE SURFACE
306/R1	PI-001	PILES SPECIFICATIONS
307	PI-101	0.40 x 0.40 M. PILE CAPACITY AND REINFORCEMENT DETAILS
308	PI-102	0.525 x 0.525 M. PILE CAPACITY AND REINFORCEMENT DETAILS
309	PI-103	0.65 x 0.65 M. PILE CAPACITY AND REINFORCEMENT DETAILS
310	PI-201	0.40 x 0.40 M. PILE CAPACITY AND REINFORCEMENT DETAILS
311	PI-202	0.525 x 0.525 M. PILE CAPACITY AND REINFORCEMENT DETAILS
312	PI-203	0.65 x 0.65 M. PILE CAPACITY AND REINFORCEMENT DETAILS
313	PI-301	0.50 M. PILE CAPACITY AND REINFORCEMENT DETAILS
314	PI-302	0.60 M. PILE CAPACITY AND REINFORCEMENT DETAILS
315	PI-303	0.80 M. PILE CAPACITY AND REINFORCEMENT DETAILS
316	PI-304	1.00 M. PILE CAPACITY AND REINFORCEMENT DETAILS
SECTION 3)		REINFORCED CONCRETE BOX CULVERT
317	BC-101	RIGID FRAME R.C. BOX CULVERT, PLAN ELEVATION AND SECTIONS
318	BC-102	RIGID FRAME R.C. BOX CULVERT, TABLE OF REINFORCEMENT
319	BC-103	SIMPLE SPAN R.C. BOX CULVERT, PLAN ELEVATION AND SECTION
320	BC-104	DIMENSION REINFORCEMENT AND DETAILS
321	BC-105	FILL DEPTH < 0.60 M. PLAN, ELEVATION AND SECTION
322	BC-106	FILL DEPTH > 0.60 M. REINFORCEMENT DETAIL
323	BC-107	FILL DEPTH > 0.60 M. PLAN, ELEVATION AND SECTION
324	BC-108	FILL DEPTH > 0.80 M. REINFORCEMENT DETAIL
325	BC-109	CONNECTION DETAIL
SECTION 4)		RETAINING WALL
326	RT-101	TYPE 1 AND 2
327	RT-102	TYPE 3A
328	RT-103	TYPE 3B
329	RT-104	TYPE 3B, PILE DETAILS
330	RT-105	TYPE 4
331	RT-106	TYPE 5 (H < 3.00 M.)
332	RT-107	TYPE 5 (3.00 < H < 5.00 M.)
333	RT-108	TYPE 5, PILE DETAILS

(นายอภิรักษ์ ศรีบ้านวงศ์)
 ผู้อำนวยการสำนักงานทางหลวงที่ ๑๐ (นครราชสีมา)
 ปฏิบัติราชการแทน อธิบดีกรมทางหลวง

เอกสารแนบท้ายเอกสารประกวดราคาอิเล็กทรอนิกส์ (e - bidding) ข้อ ๑.๒๐
เงื่อนไขการเสนอแผนการทำงาน
ประกาศ ที่ คค ๐๖๑๒๖/eb/ ๑๐ /๒๕๖๙ ลงวันที่ ๒๕ พ.ย. ๒๕๖๙

ภายในกำหนดระยะเวลา ๗ วัน นับถัดจากวันลงนามในสัญญาผู้รับจ้างจะต้องจัดทำแผนการทำงาน ส่งให้ผู้ว่าจ้างตรวจสอบและแผนการทำงานดังกล่าวต้องได้รับความเห็นชอบจากผู้ว่าจ้างก่อนจึงจะลงมือทำงานได้

แผนการทำงานจะต้องแสดงลำดับขั้นตอนและช่วงเวลาที่ทำงานแต่ละรายการตามสัญญาให้ครบถ้วนชัดเจนและเป็นไปได้ โดยงานทั้งหมดต้องแล้วเสร็จบริบูรณ์ภายในกำหนดเวลาของสัญญา

ในกรณีมีความจำเป็นต้องปรับแผนการทำงานในระหว่างการทำงาน ผู้รับจ้างต้องเสนอแผนการทำงานที่ปรับใหม่แก่ผู้ว่าจ้างเพื่อให้ความเห็นชอบก่อนทุกครั้ง

(นายปกรณ์ ศรีปานวงศ์)

ผู้อำนวยการสำนักงานทางหลวงที่ ๑๐ (นครราชสีมา)

ปฏิบัติราชการแทน อธิบดีกรมทางหลวง

เอกสารแนบท้ายเอกสารประกวดราคาอิเล็กทรอนิกส์ (e – bidding) ข้อ ๑.๒๑

เงื่อนไขการลงนามในสัญญา

ประกาศ ที่ คค ๐๖๑๒๖/eb/ ๒๑๐ /๒๕๖๙ ลงวันที่ ๒๕ พ.ย. ๒๕๖๙

การจัดซื้อหรือการจัดจ้างครั้งนี้จะมีการลงนามในสัญญาหรือข้อตกลงเป็นหนังสือได้ต่อเมื่อพระราชบัญญัติงบประมาณรายจ่ายประจำปีงบประมาณ พ.ศ.๒๕๖๙ มีผลใช้บังคับ และได้รับจัดสรรงบประมาณรายจ่ายประจำปีงบประมาณ พ.ศ.๒๕๖๙ จากสำนักงบประมาณแล้ว สำหรับกรณีที่ไม่ได้รับการจัดสรรงบประมาณรายจ่ายเพื่อการจัดหาในครั้งดังกล่าวส่วนราชการสามารถยกเลิกการจัดหาได้โดยผู้ยื่นข้อเสนอราคาจะเรียกร้องสิทธิหรือค่าเสียหายใดๆ จากกรมทางหลวงมิได้

(นายปกรณ์ ศรีปานวงศ์)

ผู้อำนวยการสำนักงานทางหลวงที่ ๑๐ (นครราชสีมา)

ปฏิบัติราชการแทน อธิบดีกรมทางหลวง

เอกสารแนบท้ายประกาศประกวดราคาจ้างก่อสร้างด้วยวิธีประกวดราคาอิเล็กทรอนิกส์ (e-bidding) ข้อ ๑.๒๒

รายละเอียดและหลักเกณฑ์งานบริหารการจราจรในระหว่างการก่อสร้าง

ประกาศที่ คค ๐๖๑๒๖/๒๐ /๒๕๖๙ ลงวันที่ ๒๕ พ.ย. ๒๕๖๘

๑. การกำหนดชนิดและอุปกรณ์ควบคุมการจราจร

ผู้รับจ้างจะต้องจัดเตรียมและติดตั้งป้ายจราจรในพื้นที่ที่มีการก่อสร้าง หรือบูรณะทาง หรือสะพานตามคู่มือการใช้อุปกรณ์ควบคุมการจราจรบริเวณพื้นที่ก่อสร้าง ของกรมทางหลวง

๒. ความรับผิดชอบของผู้รับจ้าง

๒.๑ ผู้รับจ้างจะต้องจัดทำแผนปฏิบัติงานความปลอดภัยในการทำงานอย่างละเอียดและชัดเจนให้สอดคล้องกับระบบการจัดการความปลอดภัยในการทำงานก่อสร้างแล้วเสนอต่อผู้ควบคุมงานเพื่อพิจารณาให้ความเห็นชอบก่อนดำเนินการก่อสร้าง

๒.๒ ผู้รับจ้างจะต้องปฏิบัติงานตามแผนปฏิบัติงานที่ได้เสนอไว้กับผู้ว่าจ้างอย่างเคร่งครัดและสอดคล้องกับกฎหมายและระเบียบที่กำหนดไว้ พร้อมรายงานผลการดำเนินงานตามแผนดังกล่าวให้ผู้ควบคุมงานรับทราบอย่างน้อยเดือนละ ๑ ครั้ง

๒.๓ อุปกรณ์ควบคุมการจราจรที่ผู้รับจ้างนำมาติดตั้งระหว่างก่อสร้างเป็นสมบัติของผู้รับจ้าง

๒.๔ อุปกรณ์ควบคุมการจราจรที่ผู้รับจ้างได้รับเงินค่างานไปแล้ว ถ้าหากเกิดการชำรุดหรือเสียหายอันเนื่องมาจากสาเหตุใดก็ตาม ผู้รับจ้างจะต้องรีบจัดทำหรือจัดหาติดตั้งทดแทนให้อยู่ในสภาพเรียบร้อยสมบูรณ์ทันทีเมื่อตรวจพบ

๒.๕ ผู้รับจ้างต้องจัดการให้ป้ายอยู่ในสภาพที่ดีและครบถ้วนตามคู่มืออุปกรณ์ควบคุมการจราจรในงานก่อสร้าง บูรณะ และบำรุงรักษาทางหลวง ของกรมทางหลวง และพร้อมที่จะให้ผู้ว่าจ้างตรวจสอบความเรียบร้อยตลอดเวลา

๒.๖ หากเกิดอุบัติเหตุใดๆ ในพื้นที่และเส้นทางที่ได้รับมอบพื้นที่ทำงานจากผู้ว่าจ้างไปดำเนินการแล้ว ผู้รับจ้างต้องรับผิดชอบในผลแห่งอุบัติเหตุที่นั่นแต่เพียงฝ่ายเดียวทั้งทางแพ่งและทางอาญา

๓. การกำกับดูแลและตรวจสอบของผู้ควบคุมงาน

๓.๑ เพื่อให้เป็นไปตามมาตรการป้องกันและควบคุมอุบัติเหตุในงานก่อสร้างของรัฐ ผู้ควบคุมงานจะต้องเป็นผู้กำกับดูแล และตรวจสอบการปฏิบัติงานของผู้รับจ้างให้เป็นไปตามแผนปฏิบัติงานความปลอดภัยที่ได้เสนอไว้ก่อนเริ่มงาน

๓.๒ ผู้ควบคุมงานต้องคอยกำกับดูแลและตรวจสอบอุปกรณ์ควบคุมการจราจรที่ผู้รับจ้างติดตั้งไว้ให้อยู่ในสภาพดีและสมบูรณ์ตลอดเวลา เมื่อพบว่ามีการชำรุดหรือสูญหายให้แจ้งเป็นลายลักษณ์อักษร ให้ผู้รับจ้างทราบเพื่อจัดหาทดแทนทันที

๓.๓ อุปกรณ์ควบคุมการจราจรที่ติดตั้งไว้ ถ้าผู้ควบคุมงานเห็นว่าอุปกรณ์ควบคุมการจราจรใดมีความจำเป็นต้องติดตั้งเพิ่มเติม หรือหมดความจำเป็นสำหรับจุดนั้นให้แจ้งผู้รับจ้างดำเนินการ

๔. หลักเกณฑ์การคิดค่านวมและจ่ายค่างาน

๔.๑ กรมทางหลวงจะจ่ายค่างานบริหารการจราจรในระหว่างการก่อสร้างเป็นแบบเหมาจ่าย

๔.๒ ค่างานบริหารการจราจรที่แบ่งจ่ายในแต่ละงวดเป็นส่วนหนึ่งของทุกรายการดำเนินงานในงวดนั้น ในกรณีที่อุปกรณ์ควบคุมการจราจรชำรุดหรือสูญหายไม่เป็นไปตามคู่มืออุปกรณ์ควบคุมการจราจรบริเวณพื้นที่ก่อสร้างของกรมทางหลวง ถือว่างานในงวดนั้นยังไม่เรียบร้อยตามสัญญา ผู้ว่าจ้างสงวนสิทธิ์ที่จะไม่ตรวจรับงานก่อสร้างในงวดนั้น จนกว่าผู้รับจ้างจะดำเนินการติดตั้งอุปกรณ์ควบคุมการจราจรให้เป็นไปตามคู่มือการใช้อุปกรณ์ควบคุมการจราจรบริเวณพื้นที่ก่อสร้าง ของกรมทางหลวง และผู้รับจ้างจะไม่เรียกร้องค่าเสียหายใด ๆ จากกรณีดังกล่าวจากผู้ว่าจ้าง การจ่ายค่างานส่วนที่เหลือในครั้งต่อไปนอกจากจะถูกระงับแล้ว ถ้าหากยังมีความจำเป็นที่จะต้องใช้อุปกรณ์ควบคุมการจราจรนั้นต่อไปอีก ผู้ว่าจ้างจะจัดหาทดแทนโดยผู้รับจ้างเป็นผู้รับผิดชอบค่าใช้จ่ายในการนี้ทั้งสิ้น

หมายเหตุ ให้ผู้รับจ้างถือปฏิบัติตามคู่มือเครื่องหมายควบคุมการจราจรในงานก่อสร้าง บูรณะ และบำรุงรักษาทางหลวง ฉบับปี พ.ศ. ๒๕๖๑

(นายปกรณ์ ศรีปานวงศ์)

ผู้อำนวยการสำนักงานทางหลวงที่ ๑๐ (นครราชสีมา)

ปฏิบัติราชการแทน อธิบดีกรมทางหลวง

เอกสารแนบท้ายประกาศประกวดราคาจ้างก่อสร้างด้วยวิธีประกวดราคาอิเล็กทรอนิกส์ (e-bidding)

ข้อ ๑.๒๓

งานจัดทำเครื่องหมายจราจรบนผิวทาง (การตีเส้น, ลูกศร, ขีดเขียนข้อความ)

ตามประกาศฯ เลขที่ คค ๐๖๑๒๖/eb/ ๒๐ /๒๕๖๙ ลงวันที่ ๒๕ พ.ย. ๒๕๖๘

๑. สีจราจร (Traffic Paint)

ต้องเป็นผลิตภัณฑ์ที่ผลิตในประเทศไทย ซึ่งแสดงเครื่องหมายมาตรฐานผลิตภัณฑ์อุตสาหกรรม มอก. ๔๑๕ - ๒๕๔๘ สีจราจร ไร่ที่ผลิตภัณฑ์ และต้องผลิตจากโรงงานที่ได้การรับรองคุณภาพตามมาตรฐาน ข้อกำหนด มอก. ๙๐๐๒ หรือ มอก.๙๐๐๑ : ๒๐๐๘

๒. วัสดุเทอร์โมพลาสติก (Thermoplastic)

ต้องเป็นผลิตภัณฑ์ที่ผลิตในประเทศไทย ซึ่งแสดงเครื่องหมายมาตรฐานผลิตภัณฑ์อุตสาหกรรม มอก. ๕๔๒ - ๒๕๔๙ วัสดุเทอร์โมพลาสติกสะท้อนแสงสำหรับทำเครื่องหมายบนผิวทาง ไร่ที่ผลิตภัณฑ์ และต้องผลิตจากโรงงานที่ได้การรับรองคุณภาพตามมาตรฐานข้อกำหนด มอก. ๙๐๐๒ หรือ มอก.๙๐๐๑ : ๒๐๐๘

๓. ลูกแก้ว (Glass Bead)

ต้องเป็นผลิตภัณฑ์ที่ผลิตในประเทศไทย ซึ่งแสดงเครื่องหมายมาตรฐานผลิตภัณฑ์อุตสาหกรรม มอก. ๕๔๓ - ๒๕๕๐ ลูกแก้วที่ใช้กับวัสดุทำเครื่องหมายบนผิวทาง ประเภท ๒ หรือ ประเภท ๓ ไร่ที่ผลิตภัณฑ์ และต้องผลิตจากโรงงานที่ได้การรับรองคุณภาพตามมาตรฐานข้อกำหนด มอก. ๙๐๐๒ หรือ มอก.๙๐๐๑ : ๒๐๐๘ (กรณีที่มีผู้ได้รับการรับรองระบบคุณภาพเกิน ๓ ราย)

๔. วัสดุรองพื้น (Tack Coat หรือ Primer)

ก่อนลงวัสดุเทอร์โมพลาสติก ผู้รับจ้างต้องลงวัสดุรองพื้นก่อน วัสดุรองพื้นต้องเป็นผลิตภัณฑ์ที่มีคุณลักษณะตามข้อกำหนดของผู้ผลิตวัสดุเทอร์โมพลาสติกที่ใช้แต่ละยี่ห้อ

๕. ผู้รับจ้าง ต้องแจ้งยี่ห้อและผู้ผลิตวัสดุ ที่จะใช้ในงานจ้างตามสัญญา และต้องส่งสำเนาใบอนุญาตแสดงเครื่องหมายมาตรฐานผลิตภัณฑ์อุตสาหกรรมและสำเนาใบรับรองระบบคุณภาพ ตามมาตรฐานข้อกำหนด ให้ผู้ว่าจ้างทราบเป็นหลักฐานก่อนลงมือทำงานตามสัญญา

๖. ผู้รับจ้าง ต้องแจ้งปริมาณวัสดุที่จะใช้ในงานจ้างตามสัดส่วนของปริมาณงานที่ต้องใช้ตามสัญญา เพื่อผู้ว่าจ้างจะได้ตรวจสอบเห็นชอบก่อนลงมือทำงาน และต้องส่งสำเนาดัชนีแบบใบกำกับภาษี (คู่ฉบับจริง) ออกโดยเจ้าของผลิตภัณฑ์ หรือตัวแทนจำหน่ายที่มีหนังสือแต่งตั้งจากเจ้าของผลิตภัณฑ์ของวัสดุที่ใช้ งาน พร้อมระบุเลขที่สัญญาลงไปด้วย

๗. การทดสอบวัสดุ ที่ใช้ในการจัดทำเครื่องหมายจราจรบนผิวทาง ให้ดำเนินการตามบันทึกสำนักวิเคราะห้และตรวจสอบที่เกี่ยวข้องต่อไป

๘. ผู้รับจ้าง ต้องส่งสำเนาดัชนีแบบใบเสร็จรับเงิน (คู่ฉบับจริง) ออกโดยเจ้าของผลิตภัณฑ์หรือตัวแทนจำหน่าย ที่มีหนังสือแต่งตั้งจากเจ้าของผลิตภัณฑ์ของวัสดุที่ใช้ งานพร้อมระบุเลขที่สัญญาลงไปด้วย ให้กรรมการตรวจการจ้าง ตรวจสอบก่อนการตรวจรับผลงานจ้าง หากผู้รับจ้างไม่ดำเนินการดังกล่าวข้างต้นถือว่า ผู้รับจ้าง ผิดเงื่อนไขในสาระสำคัญ ผู้ว่าจ้างจะไม่จ่ายเงินค่างานให้

(นายปรกรณ์ ศรีปานวงศ์)

ผู้อำนวยการสำนักงานทางหลวงที่ ๑๐ (นครราชสีมา)

ปฏิบัติราชการแทน อธิบดีกรมทางหลวง

เอกสารแนบท้ายประกาศประกวดราคาจ้างก่อสร้างด้วยวิธีประกวดราคาอิเล็กทรอนิกส์ (e-bidding) ข้อ ๑.๒๔
ประกาศ เลขที่ คค ๐๖๑๒๖/eb/ ๒๖๐ /๒๕๖๙ ลงวันที่ ๒๕ พ.ย. ๒๕๖๘

เงื่อนไขการจ่ายค่างานผิวทาง

การเบิกจ่ายค่างานผิวทาง ต้องมีผลการตรวจสอบความเรียบที่ผิวทาง (Surface Tolerance) ด้วยเครื่องมือวัดความเรียบของผิวทางชนิดรถเข็น (Walking Profiler) โดยส่วนตรวจสอบและวิเคราะห์ทางวิศวกรรม สำนักงานทางหลวงในพื้นที่ที่โครงการตั้งอยู่ และในการตรวจวัดจะต้องมีค่าดัชนีความขรุขระสากล (International Roughness Index, IRI) ดังนี้

ลักษณะทางเรขาคณิต	ค่าดัชนีความขรุขระสากล, IRI (m/km)	
	ผิวจราจรแอสฟัลต์คอนกรีต	ผิวจราจรคอนกรีต
ทางตรง ทางทั่วไป	≤๒.๕	≤๒.๕
ทางโค้งกวนและลาดชัน R<๕๐ ม. และ สะพานกัลป์รถ	ยกเว้นการวัด	ยกเว้นการวัด
พื้นที่จังหวัดยะลา จังหวัดปัตตานี จังหวัดนราธิวาส จังหวัดสตูล และจังหวัดสงขลา ในเขต ๔ อำเภอ คือ อำเภอจะนะ อำเภอเทพา อำเภอนาทวี และอำเภอสะบ้าย้อย	ยกเว้นการวัด	ยกเว้นการวัด

(นายปรกรณ์ ศรีปานวงศ์)

ผู้อำนวยการสำนักงานทางหลวงที่ ๑๐ (นครราชสีมา)

ปฏิบัติราชการแทน อธิบดีกรมทางหลวง

เอกสารแนบท้ายประกาศประกวดราคาจ้างก่อสร้างด้วยวิธีประกวดราคาอิเล็กทรอนิกส์ (e-bidding)

ข้อ ๑.๒๕

ประกาศ เลขที่ คค ๐๖๑๒๖/eb/ ๑๐ /๒๕๖๙ ลงวันที่ ๒๕ พ.ย. ๒๕๖๙
หนังสือเรื่องแจ้งยืนยันการให้ความยินยอมให้ใช้ผลิตภัณฑ์ของโรงงานผสมแอสฟัลต์คอนกรีต

ที่

วันที่

เรื่อง แจ้งยืนยันการให้ความยินยอมให้ใช้ผลิตภัณฑ์จากโรงงานผสมแอสฟัลต์คอนกรีต

เรียน ผู้อำนวยการสำนักงานทางหลวง.....

- สิ่งที่ส่งมาด้วย ๑. สำเนาหนังสือรับรองการจดทะเบียนนิติบุคคล จำนวน ๑ ชุด
๒. สำเนาใบอนุญาตประกอบกิจการโรงงาน (รง.๔) จำนวน ๑ ชุด

โดยหนังสือฉบับนี้ บริษัท/ห้างหุ้นส่วนจำกัด.....โดย
..... ผู้มีอำนาจทำการแทน ซึ่งเป็นเจ้าของโรงงานผสมแอสฟัลต์คอนกรีต และได้รับ
อนุญาตให้ประกอบกิจการโรงงานถูกต้องตามกฎหมาย ขอแจ้งยืนยันการให้ความยินยอมให้ บริษัท/ห้าง
หุ้นส่วนจำกัด..... ใช้ผลิตภัณฑ์จากโรงงานผสมแอสฟัลต์คอนกรีต และยืนยันจะให้การ
สนับสนุนจัดส่งยางแอสฟัลต์คอนกรีต และงานอื่น ๆ ที่เกี่ยวข้อง เพื่อให้ บริษัท/ห้างหุ้นส่วนจำกัด
..... ใช้ในการดำเนินการโครงการงานก่อสร้าง/งานจ้างเหมาทำการ
..... ตามแบบแขวงทางหลวง..... ณ ทางหลวงหมายเลข
..... ตอนระหว่าง กม. ตลอดระยะเวลา
การก่อสร้างของโครงการดังกล่าวข้างต้น

จึงเรียนยืนยันมาเพื่อทราบ

ขอแสดงความนับถือ

(.....)
ผู้มีอำนาจทำการแทนบริษัท / ห้างหุ้นส่วนจำกัด

(นายปกรณ์ ศรีปานวงศ์)

ผู้อำนวยการสำนักงานทางหลวงที่ ๑๐ (นครราชสีมา)

ปฏิบัติราชการแทน อธิบดีกรมทางหลวง

ตัวอย่างการแสดงระยะทางขนส่ง

แผนที่แสดงที่ตั้ง โรงงานผสมแอสฟัลต์คอนกรีตและเส้นทางขนส่งจากโรงงานผสมถึงสถานที่ก่อสร้าง

แผนที่เส้นทางขนส่ง

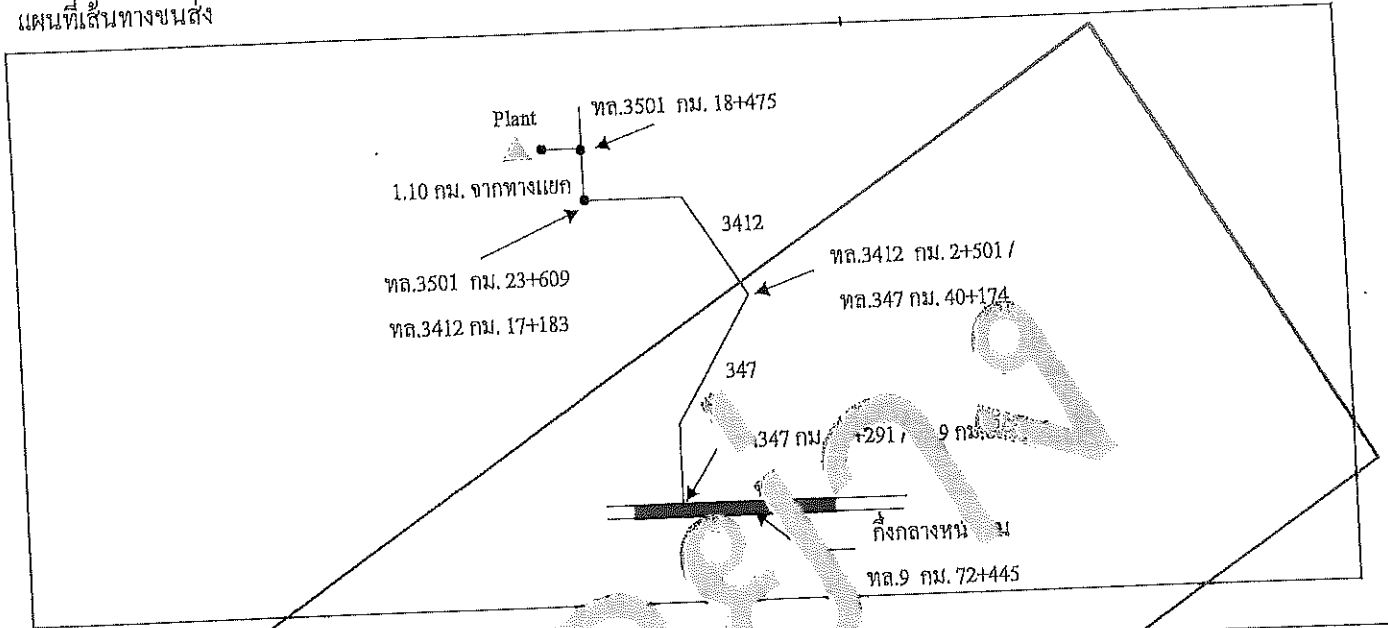

ลำดับที่	รายละเอียด	พิกัด	ระยะขนส่ง (กม.)
1	ตำแหน่งที่ตั้ง Plant	พ. 3501	กม. 18+475 offset 1.10 กม.
2	ตำแหน่งกึ่งกลางหน้างาน	พ. 9	กม. 72+445
3	เส้นทางขนส่ง จาก Plant ถึงกึ่งกลางหน้างาน	พิกัด 14.410087 , 100.456191	
	พล.3501 กม.18+475 RT. (+1.100 กม.)		1.100
	พล. 3501 กม. 18+475 RT (+1.10 กม.) - พล. 3501 กม. 18+475		5.134
	พล. 3501 กม. 18+475 - พล. 3501 กม. 23+609 / พล. 3412 กม. 17+183		14.682
	พล. 3412 กม. 17+183 - พล. 3412 กม. 2+501 / พล. 347 กม. 40+174		23.883
	พล. 347 กม. 40+174 - พล. 347 กม. 16+291 / พล. 9 กม. 80+516		8.071
	พล. 9 กม. 80+516 - พล. 9 กม. 72+445 (จุดกึ่งกลางโครงการ)		
	ระยะทางขนส่ง จาก Plant ถึง กึ่งกลางหน้างาน		รวม 52.870

หมายเหตุ - เป็นเส้นทางที่รถบรรทุกสามารถวิ่งผ่านได้

เอกสารแนบท้ายประกาศประกวดราคาจ้างก่อสร้างด้วยวิธีประกวดราคาอิเล็กทรอนิกส์ (e-bidding)

ข้อ ๑.๒๖

ประกาศ เลขที่ คค ๐๖๑๒๖/eb/ ๒๐ /๒๕๖๙ ลงวันที่ ๒๕ พ.ย. ๒๕๖๙

แบบแสดงแผนที่ที่ตั้งโรงงานผสมแอสฟัลต์คอนกรีตและเส้นทางขนส่งจากโรงงานผสมแอสฟัลต์คอนกรีตถึงกึ่งกลางของโครงการก่อสร้าง

๑) แผนที่เส้นทางขนส่ง

๒) ตารางแสดงระยะทางขนส่งระหว่าง Plant ถึงกึ่งกลางโครงการก่อสร้าง

ลำดับที่	แหล่งวัสดุ	ระยะขนส่ง (กม.)
๑.	ตำแหน่งที่ตั้ง Plant ทล. _____ กม. _____ offset _____ กม. พิกัด _____ (Latitude, Longitude)	
๒.	ตำแหน่งกึ่งกลางงาน ทล. _____ กม. _____ พิกัด _____ (Latitude, Longitude)	
๓.	เส้นทางขนส่ง จาก Plant ถึงกึ่งกลางหน้างาน ทล. _____ กม. _____ ทล. _____ กม. _____ - ทล. _____ กม. _____ ทล. _____ กม. _____ - ทล. _____ กม. _____ ทล. _____ กม. _____ - ทล. _____ กม. _____	
ระยะทางขนส่ง จาก Plant ถึง กึ่งกลางหน้างาน		

*หมายเหตุ - เป็นเส้นทางที่รถบรรทุกสามารถวิ่งผ่านได้

(นายปกรณ์ ศรีปานวงศ์)

ผู้อำนวยการสำนักงานทางหลวงที่ ๑๐ (นครราชสีมา)

ปฏิบัติราชการแทน อธิบดีกรมทางหลวง

เอกสารแนบท้ายเอกสารประกวดราคาจ้างด้วยวิธีประกวดราคาอิเล็กทรอนิกส์ ข้อ ๑.๒๗

ข้อกำหนดผลการทดสอบค่าความสามารถในการรับกำลังอัดของคอนกรีต

ตามประกาศฯ เลขที่ คค ๐๖๑๒๖/eb/ ๑๗๐ /๒๕๖๙ ลงวันที่ ๒๕ พ.ย. ๒๕๖๘

ค่าความสามารถในการรับกำลังอัด (Compressive Strength) ของคอนกรีต ให้ใช้ผลการทดสอบ
แห่งคอนกรีตมาตรฐานทรงลูกบาศก์ขนาด ๑๕ x ๑๕ x ๑๕ เซนติเมตร ที่อายุ ๒๘ วัน เป็นเกณฑ์ในการตีผล
การทดสอบ แห่งคอนกรีตมาตรฐานที่อายุน้อยกว่า ๒๘ วัน ได้ค่าความสามารถในการรับกำลังอัดไม่น้อยกว่าค่า
กำลังอัดที่กำหนดไว้ในแบบให้ถือว่าคอนกรีตนั้น มีความสามารถในการรับกำลังอัดที่อายุ ๒๘ วัน ตามข้อกำหนด

(นายปกรณ์ ศรีปานวงศ์)

ผู้อำนวยการสำนักงานทางหลวงที่ ๑๐ (นครราชสีมา)

ปฏิบัติราชการแทน อธิบดีกรมทางหลวง

รายละเอียดต่อท้ายประกาศ

ประกาศ ที่ คค ๐๖๑๒๖/eb/ ๑๐ /๒๕๖๙ ลงวันที่ ๒๕ พ.ย. ๒๕๖๘

๑. ผู้เสนอราคาจะต้องทำการออกแบบและรับผิดชอบในการออกแบบ ระบบวงจไฟฟ้าแสงสว่างทั้งหมด โดยมีผู้ที่ได้รับใบอนุญาตให้เป็นผู้ประกอบวิชาชีพวิศวกรรมควบคุม สาขาวิศวกรรมไฟฟ้า แขนงไฟฟ้ากำลัง ไม่ต่ำกว่าประเภทสามัญวิศวกร เป็นผู้ออกแบบหรือตรวจสอบและลงนามรับรองในแบบแปลนแผนผังดังกล่าว ทั้งนี้ให้แนบสำเนารูปถ่ายบัตรหรือใบอนุญาตให้มีสิทธิในการประกอบอาชีพวิศวกรรมควบคุมด้วย การออกแบบจะต้องสอดคล้องกับแบบแปลนแผนผัง และเป็นไปตามข้อกำหนดและมาตรฐานทั่วไปที่กรมทางหลวง ได้จำหน่ายให้ตามใบประกาศประกวดราคาจ้างเหมา ข้อ (๒) และการออกแบบติดตั้ง จะต้องเป็นไปตามหลักเกณฑ์ของการไฟฟ้านครหลวง หรือการไฟฟ้าส่วนภูมิภาค แล้วแต่กรณี

๒. ผู้เสนอราคาต้องเสนอราคาการติดตั้งไฟฟ้าแสงสว่างบนทางหลวง ในใบเสนอราคาตามแบบเอกสารประกวดราคาจ้างก่อสร้างด้วยวิธีประกวดราคาอิเล็กทรอนิกส์ (e-bidding)

๓. ผู้รับจ้างจะต้องมีผู้ควบคุมงาน อย่างน้อย ๑ คน ทำการควบคุมงานรายนี้ ผู้ควบคุมงานของผู้รับจ้างจะต้องมีคุณวุฒิเป็นผู้ประกอบวิชาชีพวิศวกรรมควบคุม สาขาวิศวกรรมไฟฟ้า แขนงไฟฟ้ากำลัง

๔. ผู้ประสงค์จะเสนอราคา จะต้องเป็นผู้เคยติดตั้งไฟฟ้าแสงสว่างบนทางหลวงของกรมทางหลวง และต้องไม่เคยกระทำผิดเงื่อนไขตามสัญญาจ้าง

๕. เมื่อประกวดราคาจ้างเหมา ได้เป็นผู้รับจ้างติดตั้งไฟฟ้าแสงสว่างบนทางหลวง จะต้องดำเนินการติดต่อการไฟฟ้าที่เกี่ยวข้อง ขออนุญาตติดตั้งเสาพาดสาย หม้อแปลง (ถ้ามี) และเครื่องวัดไฟฟ้าในนามของกรมทางหลวง จนได้กระแสไฟฟ้าใช้โดยสมบูรณ์ โดยผู้รับจ้างเป็นผู้ออกค่าใช้จ่ายตลอดจนค่าธรรมเนียมต่าง ๆ กับการไฟฟ้าเองทั้งสิ้น

๖. ผู้รับจ้างจะต้องติดตั้งป้ายจราจร เครื่องหมาย ไม้กั้น และสิ่งประกอบอื่น ตามแบบของกรมทางหลวง เพื่อความปลอดภัยแก่การจราจร ตั้งแต่เริ่มงานจนกระทั่งงานได้แล้วเสร็จบริบูรณ์

ผู้เสนอราคารายใดมิได้ยื่นแบบรายละเอียดแสดงรายการดังกล่าวเหล่านี้ กรมทางหลวง มีสิทธิไม่พิจารณาการเสนอราคาดังกล่าว

ผู้รับจ้างจะต้องรับประกันคุณภาพของหลอดไฟฟ้า และอุปกรณ์ที่ใช้ในการติดตั้งอื่น ๆ ทั้งหมด มีกำหนด ๓ ปี นับตั้งแต่วันที่คณะกรรมการตรวจรับพัสดุ ได้ทำการตรวจรับพัสดุครบถูกต้องตามสัญญาทุกประการ ถ้าปรากฏว่าหลอดไฟฟ้าหรือส่วนติดตั้งอื่น ๆ เสื่อมคุณภาพในระยะเวลารับประกัน ผู้รับจ้างจะต้องดำเนินการเปลี่ยนหรือซ่อมแซมให้เสร็จเรียบร้อยตามสภาพเดิม ภายในเวลา ๑๕ วัน นับแต่เวลาที่ได้รับแจ้ง จากกรมทางหลวง เป็นต้นไป โดยผู้รับจ้างเป็นผู้ออกค่าใช้จ่ายต่าง ๆ ในการนี้แต่เพียงผู้เดียวทั้งสิ้น ทั้งนี้ ยกเว้นสิ่งที่ขัดข้องหรือเสียหายที่เกิดขึ้นจากอุบัติเหตุบนทางหลวง

หากผู้รับจ้างไม่ปฏิบัติตามข้อกำหนดนี้อย่างเคร่งครัด เมื่อได้รับแจ้งจากกรมทางหลวงแล้วยังเพิกเฉยอยู่ ไม่ว่าจะเป็นอย่างใดก็ตาม กรมทางหลวงจะดำเนินการเอง และจะเรียกเก็บค่าใช้จ่ายจากผู้รับจ้างหรือธนาคารที่ค้ำประกันตามจำนวนที่ได้จ่ายไป พร้อมทั้งจะพิจารณาตัดสิทธิในการเสนอราคางานติดตั้งไฟฟ้าแสงสว่างของกรมทางหลวงในครั้งต่อไป

(นายปกรณ์ ศรีปานวงศ์)

ผู้อำนวยการสำนักงานทางหลวงที่ ๑๐ (นครราชสีมา)

ปฏิบัติราชการแทน อธิบดีกรมทางหลวง

เอกสารแนบท้ายเอกสารประกวดราคาอิเล็กทรอนิกส์ (e - bidding) ข้อ ๑.๒๙

รายละเอียดงานติดตั้งไฟฟ้าแสงสว่าง

ประกาศ ที่ คค ๐๖๑๒๖/eb/ ๒๐ /๒๕๖๙ ลงวันที่ ๒๕ พ.ย. ๒๕๖๘

๑. ให้เอกสารนี้เป็นส่วนหนึ่งของประกาศฯ ประกวดราคาจ้างก่อสร้างกิจกรรม แก้ปัญหาการระบายน้ำที่ส่งผลกระทบต่อโครงข่ายทางหลวง งานแก้ปัญหาการระบายน้ำทางหลวงหมายเลข ๒๐๑ ตอน ทางต่างระดับสี่คิ้ว - หินหล่อง ระหว่าง กม.๒๙+๓๐๐ LT./RT. - กม.๓๐+๑๐๐ LT./RT. ผลผลิต ๑ แห่ง

๒. เพื่อให้การถือปฏิบัติมีความชัดเจนและง่ายต่อการดำเนินงานให้ผู้รับจ้างต้องปฏิบัติตามประกาศ ดังนี้-

๒.๑ หม้อแปลงขนาด ๓๐ KVA.๑ หม้อแปลงให้ใช้สำหรับโหลดไฟขนาด ๒๕๐ วัตต์ จำนวนประมาณ ๖๐ หลอด หรือสำหรับโหลดไฟขนาด ๔๐๐ วัตต์ จำนวนประมาณ ๔๐ หลอด

๒.๒ ขนาดของสายไฟฟ้าที่เดินให้ใช้ ขนาด ๔x๑๐ ตร.ม.ม. สำหรับทางหลวงในเขตการไฟฟ้านครหลวง และขนาด ๓x๑๐ ตร.ม.ม. สำหรับทางหลวงในเขตการไฟฟ้าส่วนภูมิภาค

๒.๓ เสาไฟฟ้าทุกต้นจะต้องติดตั้ง Ground Rod ให้ใช้แท่งเหล็กอบสังกะสีหนาไม่น้อยกว่า ๘๕ ไมครอน ขนาดเส้นผ่าศูนย์กลางไม่น้อยกว่า ๑๖ มม. ยาวไม่น้อยกว่า ๒.๔๐ ม. และการติดตั้งต้องให้ปลายบนของ Ground Rod อยู่ต่ำจากผิวดินไม่น้อยกว่า ๓๐ ซม. ตัวนำต่อ Ground Rod ให้ใช้แผ่นเหล็กขนาด ๕๐x๔.๕ มม. (๒๒๕ ตร.ม.ม.) ชูสังกะสีต้องไม่น้อยกว่า ๘๕ ไมครอน การเชื่อมตัวนำต่อกับ Ground Rod ใช้วิธี Arc Welding ต้องเชื่อมก่อนอบสังกะสี จุดต่อเชื่อมต้องอบสังกะสีหนาไม่น้อยกว่า ๘๕ ไมครอนด้วย ค่าความต้านทานระหว่างหลักดินกับดินต้องไม่เกินกว่า ๕ โอห์ม

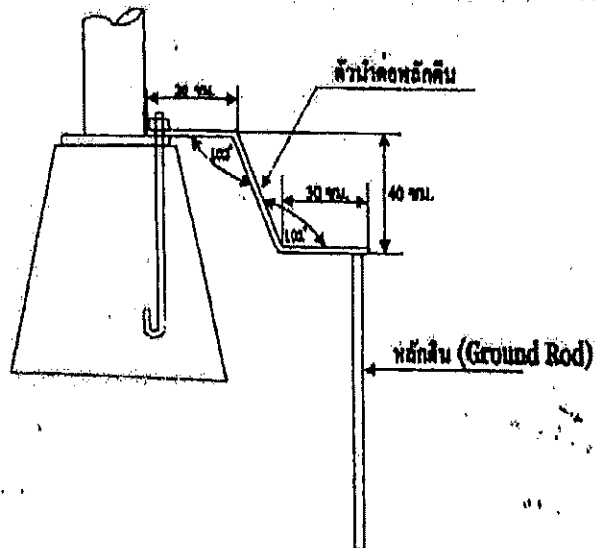

๒.๔ เสไฟฟ้าที่ติดตั้งบนสะพานหรือกำแพงคอนกรีต ให้ทำการเดินสายดินขนาด ไม่น้อยกว่า ๑๖ ตร.มม. ลงมาเชื่อมต่อกับหลักดิน (Ground Rod) อย่างน้อย ๒ จุด ค่าความต้านทาน ระหว่างหลักดินกับดินต้องไม่เกินกว่า ๖ โอห์ม หลักดินใช้ Gopper or Copper Clad Steel ขนาดเส้นผ่า ศูนย์กลาง ๑๖ มม. ยาว ๒๔๐ ซม. การเชื่อมต่อระหว่างสายดินกับหลักดินด้วยวิธี Exothermic Welding

๒.๕ ให้ติดตั้งแผ่นสะท้อนแสงสีส้ม ขนาด ๑๕ x ๑๕ ซม. มีค่าสะท้อนแสงไม่ต่ำกว่าระดับ ๑ ตามมาตรฐาน มอก. ๖๐๖-๒๕๒๙ ที่โคนเสาไฟ

๒.๖ ประตูปิดเปิดสำหรับช่องที่มีไว้สำหรับบำรุงรักษาให้มีโซ่ร้อยไม่ให้ประตูหลุดหาย พร้อมมีกุญแจสำหรับปิดเปิด

๒.๗ การเชื่อมสายบริเวณโคนเสาไฟให้ดำเนินการเชื่อมสายโดยใช้อุปกรณ์ Plug และ Socket

๒.๘ การเชื่อมสายไฟตามแนวถนนต้องขุดดินลึกไม่ต่ำกว่า ๖๐ ซม. และทำ Warning Concrete Slap ทับอีกชั้นหนึ่งเพื่อป้องกันอันตราย

๒.๙ เพื่อป้องกันการขโมยสายไฟฟ้าในช่วงระหว่างเสาไฟฟ้าต่อเสาไฟฟ้าให้เทคอนกรีต ๓ จุด ที่บริเวณปิดหัวท้ายและตรงกลาง

๒.๑๐ อุปกรณ์ไฟฟ้าทุกชนิดจะต้องใช้ตามมาตรฐานอุตสาหกรรม (มอก.)

(นายปกรณ์ ศรีปานวงศ์)

ผู้อำนวยการสำนักงานทางหลวงที่ ๑๐ (นครราชสีมา)

ปฏิบัติราชการแทน อธิบดีกรมทางหลวง

เอกสารแนบท้ายเอกสารประกวดราคาอิเล็กทรอนิกส์ (e - bidding) ข้อ ๑.๓๐

บัญชีรายละเอียดมาตรฐานควบคุมการก่อสร้างแนบท้ายประกาศ

ประกาศ ที่ คค ๐๖๑๒๖/eb/ ๒๑๐ /๒๕๖๙ ลงวันที่ ๒๕ พ.ย. ๒๕๖๘

- ๑ รายการละเอียดและข้อกำหนดการก่อสร้างทางหลวง เล่มที่ ๑ และ เล่มที่ ๒
- ๒ รายละเอียดและข้อกำหนดการจัดทำเครื่องหมายจราจรบนผิวทางฉบับเดือน กรกฎาคม ๒๕๕๑
- ๓ คู่มือเครื่องหมายควบคุมการจราจรในการก่อสร้างบูรณะและบำรุงรักษา ฉบับปี พ.ศ. ๒๕๖๑
- ๔ รายละเอียดและหลักเกณฑ์งานบริหารการจราจรในระหว่างการก่อสร้าง
- ๕ STANDARD DRAWING (revision ๒๐๑๕)

แบบมาตรฐานเลขที่ RS-๒๐๑

แบบมาตรฐานเลขที่ DS-๒๐๑

แบบมาตรฐานเลขที่ GD-๗๐๓ , GD-๗๐๙ - GD-๗๑๐

แบบมาตรฐานเลขที่ SB-๑๐๑ - SB-๑๐๕

แบบมาตรฐานเลขที่ EE-๑๐๑ - EE-๑๑๓

- ๖ มาตรฐาน (ทล.-ม.) และข้อกำหนด (ทล.-ก.)

มาตรฐานที่ ทล. - ม. ๑๐๒/๒๕๓๒

มาตรฐานที่ ทล. - ม. ๒๐๓/๒๕๖๗

มาตรฐานที่ ทล. - ม. ๒๐๖/๒๕๖๔

มาตรฐานที่ ทล. - ม. ๒๐๘/๒๕๓๒

มาตรฐานที่ ทล. - ม. ๒๑๓/๒๕๖๗

มาตรฐานที่ ทล. - ม. ๓๐๒/๒๕๓๒

มาตรฐานที่ ทล. - ม. ๓๐๓/๒๕๕๗

มาตรฐานที่ ทล. - ม. ๔๐๒/๒๕๕๗

มาตรฐานที่ ทล. - ม. ๔๐๓/๒๕๓๑

มาตรฐานที่ ทล. - ม. ๔๐๘/๒๕๓๒

มาตรฐานที่ ทล. - ม. ๔๐๙/๒๕๕๙

มาตรฐานที่ ทล. - ก. ๔๐๑/๒๕๕๙

- ๗ แบบแปลน

๘ ข้อกำหนดและมาตรฐานทั่วไป งานติดตั้งไฟฟ้าแสงสว่างบนทางหลวง

๙ แนวทางการพิจารณาขยายอายุสัญญาหรือการงด หรือลดค่าปรับงานจ้างเหมาของกรมทางหลวง

ฉบับเดือน สิงหาคม ๒๕๖๑

๑๐ คู่มือแนวทางปฏิบัติด้านความปลอดภัยในระหว่างการก่อสร้างงานทาง งานสะพาน และ

งานบำรุงทางของกรมทางหลวง

๑๑ คู่มือเล่มที่ ๓ เครื่องหมายควบคุมการจราจรในงานก่อสร้างงานบูรณะและงานบำรุงรักษา

ทางหลวงแผ่นดิน มีนาคม ๒๕๖๑

(นายปกรณ์ ศรีปานวงศ์)

ผู้อำนวยการสำนักงานทางหลวงที่ ๑๐ (นครราชสีมา)

ปฏิบัติราชการแทน อธิบดีกรมทางหลวง