



ประกาศกรมทางหลวง โดย สำนักงานทางหลวงที่ ๑๐ (นครราชสีมา)
เรื่อง ประกวดราคาจ้างก่อสร้างงานก่อสร้างอาคารที่พักอาศัยและสิ่งก่อสร้างประกอบ ระดับปฏิบัติการและ
ระดับชำนาญการ (ระดับ ๓-๖) สำนักงานทางหลวงที่ ๑๐ (นครราชสีมา) ทางหลวงหมายเลข ๒๐๕ ตอน
โคกสวาย - แขวงทางหลวงนครราชสีมาที่ ๑ ที่ กม.๒๓๒+๓๑๐ ปริมาณงาน ๑ แห่ง
ด้วยวิธีประกวดราคาอิเล็กทรอนิกส์ (e-bidding)

กรมทางหลวง โดย สำนักงานทางหลวงที่ ๑๐ (นครราชสีมา) มีความประสงค์จะ
ประกวดราคาจ้างก่อสร้างงานก่อสร้างอาคารที่พักอาศัยและสิ่งก่อสร้างประกอบ ระดับปฏิบัติการและระดับ
ชำนาญการ (ระดับ ๓-๖) สำนักงานทางหลวงที่ ๑๐ (นครราชสีมา) ทางหลวงหมายเลข ๒๐๕ ตอน โคกสวาย
- แขวงทางหลวงนครราชสีมาที่ ๑ ที่ กม.๒๓๒+๓๑๐ ปริมาณงาน ๑ แห่ง ด้วยวิธีประกวดราคาอิเล็กทรอนิกส์
(e-bidding) ราคาากลางของงานจ้างก่อสร้าง ในการประกวดราคาครั้งนี้ เป็นเงินทั้งสิ้น ๑,๒๓๓,๕๘๐.๔๑ บาท
(หนึ่งล้านสองแสนสามหมื่นสามพันห้าร้อยแปดสิบบาทสี่สิบบเอ็ดสตางค์) จำนวน ๑ รายการ

ผู้ยื่นข้อเสนอต้องยื่นข้อเสนอโดยแสดงหลักฐานถึงขีดความสามารถและความพร้อมที่มีอยู่ใน
วันยื่นข้อเสนอ โดยมีรายละเอียดดังนี้

๑. ผู้ยื่นข้อเสนอจะต้องมีคุณสมบัติให้เป็นที่ไปตามเอกสารประกวดราคาอิเล็กทรอนิกส์กำหนด
๒. ผู้ยื่นข้อเสนอต้องเสนอราคาทางระบบจัดซื้อจัดจ้างภาครัฐด้วยอิเล็กทรอนิกส์ในวันที่ ๒
ธันวาคม ๒๕๖๘ ระหว่างเวลา ๐๙.๐๐ น. ถึง ๑๒.๐๐ น. ซึ่งสามารถจัดเตรียมเอกสารข้อเสนอได้ตั้งแต่วันที่
ประกาศจนถึงวันเสนอราคา

๓. ผู้สนใจสามารถดูรายละเอียดและดาวน์โหลดเอกสารประกวดราคาอิเล็กทรอนิกส์เลขที่
คค ๐๖๑๒๖/eb/๒๓/๒๕๖๘ ลงวันที่ ๒๖ พฤศจิกายน พ.ศ. ๒๕๖๘ ผ่านทางระบบจัดซื้อจัดจ้างภาครัฐ
ด้วยอิเล็กทรอนิกส์ ได้ตั้งแต่วันที่ประกาศจนถึงวันเสนอราคา ได้ที่เว็บไซต์ www.doh.go.th หรือ www.gprocurement.go.th ทั้งนี้ หากต้องการทราบรายละเอียดเพิ่มเติมเกี่ยวกับแบบรูปและรายการละเอียด โปรด
สอบถามมายัง กรมทางหลวง โดย สำนักงานทางหลวงที่ ๑๐ (นครราชสีมา) ผ่านทางไปรษณีย์อิเล็กทรอนิกส์
doh0800@doh.go.th หรือช่องทางตามที่กรมบัญชีกลางกำหนด ภายในวันที่ ๒๗ พฤศจิกายน ๒๕๖๘ ใน
เวลาราชการ โดยกรมทางหลวง โดย สำนักงานทางหลวงที่ ๑๐ (นครราชสีมา) จะชี้แจงรายละเอียดดังกล่าว
ผ่านทางเว็บไซต์ www.doh.go.th และ www.gprocurement.go.th ในวันที่ ๒๗ พฤศจิกายน ๒๕๖๘

งานตามประกาศประกวดราคาจ้างด้วยวิธีประกวดราคาอิเล็กทรอนิกส์ (e-bidding) นี้

/ ได้รับจัดสรรเงินงบประมาณรายจ่ายประจำปี พ.ศ. ๒๕๖๙ แล้ว

ยังไม่ได้รับจัดสรรเงินงบประมาณรายจ่ายประจำปี พ.ศ. ๒๕๖๙

การจัดซื้อจัดจ้างครั้งนี้จะมีการลงนามในสัญญาหรือข้อตกลงเป็นหนังสือได้ต่อเมื่อ

พระราชบัญญัติงบประมาณรายจ่ายประจำปีงบประมาณ พ.ศ. ๒๕๖๙ มีผลใช้บังคับ และได้รับจัดสรร
งบประมาณรายจ่ายประจำปีงบประมาณ พ.ศ. ๒๕๖๙ จากสำนักงบประมาณแล้ว และกรณีที่หน่วยงานของรัฐ
ไม่ได้รับการจัดสรรงบประมาณเพื่อการจัดซื้อจัดจ้างในครั้งดังกล่าวหน่วยงานของรัฐสามารถยกเลิกการจัดซื้อ
จัดจ้างได้

ประกาศ ณ วันที่ ๒๖ พฤศจิกายน พ.ศ. ๒๕๖๘

ปกรณ์ ศรีปานวงศ์

(นายปกรณ์ ศรีปานวงศ์)

ผู้อำนวยการสำนักงานทางหลวงที่ ๑๐ (นครราชสีมา)

ปฏิบัติราชการแทน อธิบดีกรมทางหลวง

หมายเหตุ

ผู้ประกอบการสามารถจัดเตรียมเอกสารประกอบการเสนอราคา (เอกสารส่วน
ที่ ๑ และเอกสารส่วนที่ ๒) ในระบบ e-GP ได้ตั้งแต่วันที่ออกประกาศจนถึงวันเสนอ
ราคา

*เอกสารแนบท้ายเอกสารประกวดราคาจ้างก่อสร้าง แบบรูปรายการละเอียด
ให้ผู้ยื่นข้อเสนอ สามารถดาวน์โหลดได้ที่เว็บไซต์ www.doh.go.th ดังนี้

(๑) รายการละเอียดและข้อกำหนดการก่อสร้างทางหลวง เล่มที่ ๑ และเล่มที่ ๒

(๒) รายละเอียดและข้อกำหนดการจัดทำเครื่องหมายจราจรบนผิวทางฉบับกรกฎาคม
๒๕๕๑

(๓) ข้อกำหนดและมาตรฐานทั่วไป งานติดตั้งไฟฟ้าแสงสว่างบนทางหลวง

(๔) ข้อกำหนดและมาตรฐานทั่วไป งานติดตั้งไฟสัญญาณจราจรและไฟกระพริบบน
ทางหลวง

(๕) คู่มือเครื่องหมายควบคุมการจราจรในการก่อสร้างบูรณะและบำรุงรักษา ฉบับปีพ.ศ.
๒๕๖๑

(๖) คู่มือควบคุมงานก่อสร้างสะพานและท่อเหลี่ยม คสล.

(๗) คู่มือการใช้อุปกรณ์ควบคุมการจราจรบริเวณพื้นที่ก่อสร้าง

- (๘) รายละเอียดและหลักเกณฑ์งานบริหารการจราจรในระหว่างการก่อสร้าง
- (๙) STANDARD DRAWING
- (๑๐) มาตรฐาน (ทล.-ม.) และข้อกำหนด (ทล.-ก.) ให้ผู้เสนอราคาดาวน์โหลดได้ที่
web Site : <http://mai.doh.go.th/BL๑/Pages/Default.aspx> ของกรม
ทางหลวง



เอกสารประกวดราคาจ้างก่อสร้างด้วยวิธีประกวดราคาอิเล็กทรอนิกส์ (e-bidding)

เลขที่ คค ๐๖๑๒๖/eb/๒๓/๒๕๖๘

การจ้างก่อสร้างงานก่อสร้างอาคารที่พักอาศัยและสิ่งก่อสร้างประกอบ ระดับปฏิบัติการและระดับชำนาญการ (ระดับ ๓-๖) สำนักงานทางหลวงที่ ๑๐ (นครราชสีมา) ทางหลวงหมายเลข ๒๐๕ ตอน โคนสวรรค์ -

แขวงทางหลวงนครราชสีมาที่ ๑ ที่ กม.๒๓๒+๓๑๐ ปริมาณงาน ๑ แห่ง

ตามประกาศ กรมทางหลวง โดย สำนักงานทางหลวงที่ ๑๐ (นครราชสีมา)

ลงวันที่ ๒๖ พฤศจิกายน ๒๕๖๘

กรมทางหลวง โดย สำนักงานทางหลวงที่ ๑๐ (นครราชสีมา) ซึ่งต่อไปเรียกว่า "กรม" มีความประสงค์จะ ประกวดราคาจ้างก่อสร้างงานก่อสร้างอาคารที่พักอาศัยและสิ่งก่อสร้างประกอบ ระดับปฏิบัติการและระดับชำนาญการ (ระดับ ๓-๖) สำนักงานทางหลวงที่ ๑๐ (นครราชสีมา) ทางหลวงหมายเลข ๒๐๕ ตอน โคนสวรรค์ - แขวงทางหลวงนครราชสีมาที่ ๑ ที่ กม.๒๓๒+๓๑๐ ปริมาณงาน ๑ แห่ง ด้วยวิธีประกวดราคาอิเล็กทรอนิกส์ (e-bidding) ตามรายการ ดังนี้

งานก่อสร้างอาคารที่พักอาศัยและสิ่ง ก่อสร้างประกอบ ระดับปฏิบัติการ และระดับชำนาญการ (ระดับ ๓-๖) สำนักงานทางหลวงที่ ๑๐ (นครราชสีมา) ทางหลวงหมายเลข ๒๐๕ ตอน โคนสวรรค์ - แขวง ทางหลวงนครราชสีมาที่ ๑	จำนวน	๑	แห่ง
--	-------	---	------

โดยมีข้อเสนอแนะและข้อกำหนดดังต่อไปนี้

๑. เอกสารแนบท้ายเอกสารประกวดราคาอิเล็กทรอนิกส์

- ๑.๑ แบบรูปและรายการละเอียด และขอบเขตของงาน
- ๑.๒ แบบใบเสนอราคาที่กำหนดไว้ในระบบจัดซื้อจัดจ้างภาครัฐด้วยอิเล็กทรอนิกส์
- ๑.๓ แบบสัญญาจ้างก่อสร้าง
- ๑.๔ แบบหนังสือค้ำประกัน
 - (๑) หลักประกันสัญญา
 - (๒) หลักประกันการรับเงินค่าจ้างล่วงหน้า
 - (๓) หลักประกันผลงาน

- ๑.๕ สูตรการปรับราคา
- ๑.๖ บทนิยาม
 - (๑) ผู้ที่มีผลประโยชน์ร่วมกัน
 - (๒) การขัดขวางการแข่งขันอย่างเป็นธรรม
 - (๓) ผลงาน ✓
- ๑.๗ แบบบัญชีเอกสารที่กำหนดไว้ในระบบจัดซื้อจัดจ้างภาครัฐด้วยอิเล็กทรอนิกส์
 - (๑) บัญชีเอกสารส่วนที่ ๑
 - (๒) บัญชีเอกสารส่วนที่ ๒
- ๑.๘ รายละเอียดการคำนวณราคากลางงานก่อสร้างตาม BOQ (Bill of Quantities)
- ๑.๙ แผนการทำงาน/เงื่อนไขการเสนอแผนการทำงาน
- ๑.๑๐ แผนการใช้วัสดุที่ผลิตภายในประเทศและแผนการใช้เหล็กที่ผลิตภายใน

ประเทศ

- ๑.๑๑ แนวทางการพิจารณาขยายอายุสัญญา หรือการงดหรือลดค่าปรับงานจ้างเหมา
ของกรมทางหลวง (ฉบับสิงหาคม ๒๕๖๑)
- ๑.๑๒ รายการงานที่ผู้รับจ้างต้องรับผิดชอบในความชำรุดบกพร่องของงานจ้าง
หรือความเสียหายภายในกำหนดเวลา
- ๑.๑๓ เรื่อง การจ้างช่วง
- ๑.๑๔ รูปแบบแผ่นป้ายประชาสัมพันธ์งานก่อสร้าง
- ๑.๑๕ หนังสือมอบอำนาจ
- ๑.๑๖ รายละเอียดและหลักเกณฑ์งานบริหารการจราจรในระหว่างการก่อสร้าง
- ๑.๑๗ บัญชีรายละเอียดแนบท้ายประกาศฯ
- ๑.๑๘ บัญชีรายการก่อสร้าง
- ๑.๑๙ แบบแปลน/แผนที่สิ่งเขป
- ๑.๒๐ เงื่อนไขการลงนามในสัญญา
- ๒. คุณสมบัติของผู้ยื่นข้อเสนอ
 - ๒.๑ มีความสามารถตามกฎหมาย
 - ๒.๒ ไม่เป็นบุคคลล้มละลาย
 - ๒.๓ ไม่อยู่ระหว่างเลิกกิจการ
 - ๒.๔ ไม่เป็นบุคคลซึ่งอยู่ระหว่างถูกระงับการยื่นข้อเสนอหรือทำสัญญากับหน่วยงาน
ของรัฐไว้ชั่วคราว เนื่องจากเป็นผู้ที่ไม่ผ่านเกณฑ์การประเมินผลการปฏิบัติงานของผู้ประกอบการตามระเบียบ
ที่รัฐมนตรีว่าการกระทรวงการคลังกำหนดตามที่ประกาศเผยแพร่ในระบบเครือข่ายสารสนเทศของกรมบัญชี
กลาง
 - ๒.๕ ไม่เป็นบุคคลซึ่งถูกระงับชื่อไว้ในบัญชีรายชื่อผู้ทำงานและได้แจ้งเวียนชื่อให้เป็นผู้

ทำงานของหน่วยงานของรัฐในระบบเครือข่ายสารสนเทศของกรมบัญชีกลาง ซึ่งรวมถึงนิติบุคคลที่ผู้ทำงานเป็น
หุ้นส่วนผู้จัดการ กรรมการผู้จัดการ ผู้บริหาร ผู้มีอำนาจในการดำเนินงานในกิจการของนิติบุคคลนั้นด้วย

๒.๖ มีคุณสมบัติและไม่มีลักษณะต้องห้ามตามที่คณะกรรมการนโยบายการจัดซื้อ
จัดจ้าง และการบริหารพัสดุภาครัฐกำหนดในราชกิจจานุเบกษา

๒.๗ เป็นนิติบุคคลผู้มีอาชีพรับจ้างงานก่อสร้างที่ประกวดราคาอิเล็กทรอนิกส์ดังกล่าว

๒.๘ ไม่เป็นผู้มีผลประโยชน์ร่วมกันกับผู้ยื่นข้อเสนอรายอื่นที่เข้ายื่นข้อเสนอให้แก่
สำนักงานทางหลวงที่ ๑๐ (นครราชสีมา) ณ วันประกาศประกวดราคาอิเล็กทรอนิกส์ หรือไม่เป็นผู้กระทำการ
อันเป็นการขัดขวาง การแข่งขันอย่างเป็นธรรมในการประกวดราคาอิเล็กทรอนิกส์ครั้งนี้

๒.๙ ไม่เป็นผู้ได้รับเอกสิทธิ์หรือความคุ้มกัน ซึ่งอาจปฏิเสธไม่ยอมขึ้นศาลไทย เว้นแต่
รัฐบาล ของผู้ยื่นข้อเสนอได้มีคำสั่งให้สละเอกสิทธิ์และความคุ้มกันเช่นนั้น

๒.๑๐ ผู้ยื่นเสนอต้องมีผลงานก่อสร้างประเภทเดียวกันกับผลงานที่ประกวดราคาจ้าง
ก่อสร้างในวงเงินไม่น้อยกว่า ๔๙๓,๖๐๐.๐๐ บาท (สี่แสนเก้าหมื่นสามพันหกร้อยบาทถ้วน) และเป็นผลงานที่
เป็นคู่สัญญาโดยตรงกับหน่วยงานของรัฐ หรือหน่วยงานเอกชนที่ กรมทางหลวง โดย สำนักงานทางหลวงที่
๑๐ (นครราชสีมา) เชื้อถือ

๒.๑๑ ผู้ยื่นข้อเสนอที่ยื่นข้อเสนอในรูปแบบของ "กิจการร่วมค้า" ต้องมีคุณสมบัติดังนี้

(๑) การกำหนดสัดส่วนในการเข้าร่วมค้าของคู่สัญญา

กรณีที่ข้อตกลงฯ กำหนดให้ผู้เข้าร่วมค้ารายใดรายหนึ่งเป็นผู้เข้าร่วมค้าหลัก
ข้อตกลงฯ จะต้องมีการกำหนดสัดส่วนหน้าที่ และความรับผิดชอบในปริมาณงาน สิ่งของ หรือมูลค่าตาม
สัญญาของผู้เข้าร่วมค้าหลักมากกว่าผู้เข้าร่วมค้ารายอื่นทุกราย

(๒) กรณีที่ข้อตกลงฯ กำหนดให้ผู้เข้าร่วมค้ารายใดรายหนึ่งเป็นผู้เข้าร่วมค้าหลัก
กิจการร่วมค้านั้นต้องใช้ผลงานของผู้เข้าร่วมค้าหลักรายเดียวเป็นผลงานของกิจการร่วมค้าที่ยื่นข้อเสนอ

สำหรับข้อตกลงฯ ที่ไม่ได้กำหนดให้ผู้เข้าร่วมค้ารายใดเป็นผู้เข้าร่วมค้าหลักผู้
เข้าร่วมค้าทุกรายจะต้องมีคุณสมบัติครบถ้วนตามเงื่อนไขที่กำหนดไว้ในเอกสารเชิญชวน

(๓) การยื่นข้อเสนอของกิจการร่วมค้า

(๓.๑) กรณีที่ข้อตกลงฯ กำหนดให้มีการมอบหมายแบบข้อตกลงคุณธรรมผู้
เข้าร่วมค้ารายใดรายหนึ่ง เป็นผู้ยื่นข้อเสนอในนามกิจการร่วมค้า การยื่นข้อเสนอดังกล่าวไม่ต้องมีหนังสือ
มอบอำนาจ

สำหรับข้อตกลงฯ ที่ไม่ได้กำหนดให้ผู้เข้าร่วมค้ารายใดเป็นผู้ยื่นข้อเสนอ
ผู้เข้าร่วมค้าทุกรายจะต้องลงลายมือชื่อในหนังสือมอบอำนาจให้ผู้เข้าร่วมค้ารายใดรายหนึ่งเป็นผู้ยื่นข้อเสนอใน
นามกิจการร่วมค้า

(๓.๒) การยื่นเสนอด้วยวิธีประกวดราคาอิเล็กทรอนิกส์ (e - bidding) ให้ผู้
เข้าร่วมค้าที่ได้รับมอบหมายหรือมอบอำนาจตามข้อ (๔.๑) ดำเนินการซื้อเอกสารประกวดราคาอิเล็กทรอนิกส์
กรณีที่มีการจำหน่ายเอกสารซื้อหรือจ้าง

๒.๑๒ ผู้ยื่นข้อเสนอต้องลงทะเบียนที่มีข้อมูลถูกต้องครบถ้วนในระบบจัดซื้อจัดจ้างภาครัฐด้วย อิเล็กทรอนิกส์ (Electronic Government Procurement : e-GP) ของกรมบัญชีกลาง

๒.๑๓ ผู้ยื่นข้อเสนอต้องมีมูลค่าสุทธิของกิจการ ดังนี้

๑. กรณีผู้ยื่นข้อเสนอเป็นนิติบุคคลที่จัดตั้งขึ้นตามกฎหมายไทยหรือต่างประเทศ ซึ่งได้จดทะเบียนเกินกว่า ๑ ปี ต้องมีมูลค่าสุทธิของกิจการ จากผลต่างระหว่างสินทรัพย์สุทธิหักด้วยหนี้สิน สุทธิ ที่ปรากฏในงบแสดงฐานะการเงินที่มีการตรวจรับรองแล้ว ซึ่งจะต้องแสดงค่าเป็นบวก ๑ ปีสุดท้ายก่อนวัน ยื่นข้อเสนอ งบแสดงฐานะการเงิน ๑ ปีสุดท้ายก่อนวันยื่นข้อเสนอ หมายถึง งบแสดงฐานะการเงินย้อนไปก่อน วันที่หน่วยงานของรัฐกำหนดให้เป็นวันยื่นข้อเสนอ ๑ ปีปฏิทิน เว้นแต่กรณีนิติบุคคลที่จัดตั้งขึ้นตามกฎหมาย ไทย หากวันยื่นข้อเสนอเป็นช่วงระยะเวลาที่กรมพัฒนาธุรกิจการค้ากำหนดให้นิติบุคคลยื่นงบแสดงฐานะ การเงินกับกรมพัฒนาธุรกิจการค้า ซึ่งจะอยู่ในช่วงเดือนมกราคม - เดือนพฤษภาคม ของทุกปี โดยนิติบุคคลที่ เป็นผู้ยื่นข้อเสนอ นั้นยังอยู่ในช่วงของการยื่นงบแสดงฐานะการเงินกับกรมพัฒนาธุรกิจการค้า คือ ช่วงเดือน มกราคม - เดือนพฤษภาคม กรณีนี้ให้สามารถยื่นงบแสดงฐานะการเงินย้อนไปอีก ๑ ปี ได้

๒. กรณีผู้ยื่นข้อเสนอเป็นนิติบุคคลที่จัดตั้งขึ้นตามกฎหมายไทย ซึ่งยังไม่มี การรายงานงบแสดงฐานะการเงินกับกรมพัฒนาธุรกิจการค้า หรือกรณีผู้ยื่นข้อเสนอเป็นนิติบุคคลที่จัดตั้งขึ้นตาม กฎหมายต่างประเทศซึ่งยังไม่มี การรายงานงบแสดงฐานะการเงิน ให้พิจารณาการกำหนดมูลค่าของ ทุนจดทะเบียน โดยผู้ยื่นข้อเสนอจะต้องมีทุนจดทะเบียนที่เรียกชำระมูลค่าหุ้นแล้ว ณ วันที่ยื่นข้อเสนอ ไม่ต่ำ กว่า ๑ ล้านบาท

๓. สำหรับการจัดซื้อจัดจ้างครั้งหนึ่งที่มีวงเงินเกิน ๕๐๐,๐๐๐ บาทขึ้นไป กรณีผู้ ยื่นข้อเสนอเป็นบุคคลธรรมดา ให้พิจารณาจากหนังสือรับรองบัญชีเงินฝาก ไม่เกิน ๙๐ วันก่อนวันยื่นข้อเสนอ โดยต้องมีเงินฝากคงเหลือในบัญชีธนาคารเป็นมูลค่า ๑ ใน ๔ ของมูลค่างบประมาณของโครงการหรือรายการที่ ยื่นข้อเสนอในแต่ละครั้ง และหากเป็นผู้ชนะการจัดซื้อจัดจ้างหรือเป็นผู้ได้รับการคัดเลือกจะต้องแสดงหนังสือ รับรองบัญชีเงินฝากที่มีมูลค่าดังกล่าวอีกครั้งหนึ่งในวันลงนามในสัญญา

๔. กรณีที่ผู้ยื่นข้อเสนอไม่มีมูลค่าสุทธิของกิจการหรือทุนจดทะเบียน หรือมีแต่ไม่ เพียงพอที่จะเข้ายื่นข้อเสนอ สามารถดำเนินการได้ดังนี้

(๑) กรณีผู้ยื่นข้อเสนอเป็นนิติบุคคลที่จัดตั้งขึ้นตามกฎหมายไทย หรือ บุคคลธรรมดาที่ถือสัญชาติไทย ผู้ยื่นข้อเสนอสามารถขอวงเงินสินเชื่อ โดยต้องมีวงเงินสินเชื่อ ๑ ใน ๔ ของ มูลค่างบประมาณของโครงการหรือรายการที่ยื่นข้อเสนอในแต่ละครั้ง จะเป็นสินเชื่อที่ธนาคารภายในประเทศ หรือบริษัทเงินทุนหรือบริษัทหลักทรัพย์ที่ได้รับอนุญาตให้ประกอบกิจการเงินทุนเพื่อการพาณิชย์ และ ประกอบธุรกิจค้าประกันตามประกาศของธนาคารแห่งประเทศไทย ตามรายชื่อบริษัทเงินทุนที่ธนาคารแห่ง ประเทศไทยแจ้งเวียนให้ทราบ โดยพิจารณาจากยอดเงินรวมของวงเงินสินเชื่อที่สำนักงานใหญ่รับรอง หรือที่ สำนักงานสาขารับรอง (กรณีได้รับมอบอำนาจจากสำนักงานใหญ่) ซึ่งออกให้แก่ผู้ยื่นข้อเสนอ นับถึงวันยื่นข้อ เสนอไม่เกิน ๙๐ วัน

(๒) กรณีผู้ยื่นข้อเสนอเป็นนิติบุคคลที่จัดตั้งขึ้นตามกฎหมายต่างประเทศ หรือ

บุคคลธรรมดาที่มีได้ถือสัญชาติไทย ผู้ยื่นข้อเสนอสามารถขอวงเงินสินเชื่อ โดยต้องมีวงเงินสินเชื่อ ๑ ใน ๔ ของมูลค่างบประมาณของโครงการหรือรายการที่ยื่นข้อเสนอในแต่ละครั้ง จะเป็นสินเชื่อที่ธนาคารภายในประเทศหรือบริษัทเงินทุนหรือบริษัทเงินทุนหลักทรัพย์ที่ได้รับอนุญาตให้ประกอบกิจการเงินทุนเพื่อการพาณิชย์ และประกอบธุรกิจค้าประกันตามประกาศของธนาคารแห่งประเทศไทย ตามรายชื่อบริษัทเงินทุนที่ธนาคารแห่งประเทศไทยแจ้งเวียนให้ทราบ หรือเป็นสินเชื่อที่ธนาคารต่างประเทศหรือบริษัทเงินทุนหลักทรัพย์ที่ได้รับอนุญาตให้ประกอบกิจการเงินทุนเพื่อการพาณิชย์และประกอบธุรกิจค้าประกันตามประกาศของธนาคารกลางต่างประเทศนั้น ตามรายชื่อบริษัทที่ธนาคารกลางต่างประเทศนั้นแจ้งเวียนให้ทราบ โดยพิจารณาจากยอดเงินรวมของวงเงินสินเชื่อที่สำนักงานใหญ่รับรอง หรือที่สำนักงานสาขารับรอง (กรณีได้รับมอบอำนาจจากสำนักงานใหญ่) ซึ่งออกให้แก่ผู้ยื่นข้อเสนอ นับถึงวันยื่นข้อเสนอไม่เกิน ๙๐ วัน

๕. กรณีผู้ยื่นข้อเสนอเป็นนิติบุคคลที่จัดตั้งขึ้นตามกฎหมายต่างประเทศ หรือบุคคลธรรมดาที่มีได้ถือสัญชาติไทยตามข้อ ๒ ข้อ ๓ และข้อ ๔ (๒) มูลค่าจะต้องเป็นไปตามอัตราแลกเปลี่ยนเงินตรา ตามประกาศที่ธนาคารแห่งประเทศไทยกำหนด ในช่วงระหว่างวันที่เผยแพร่ประกาศและเอกสารประกวดราคาในระบบจัดซื้อจัดจ้างภาครัฐด้วยอิเล็กทรอนิกส์ (e - GP) จนถึงวันเสนอราคา

ทั้งนี้ ผู้ยื่นข้อเสนอจะต้องยื่นเอกสารที่แสดงให้เห็นถึงข้อมูลเกี่ยวกับมูลค่าสุทธิของกิจการแล้วแต่กรณี ประกอบกับเอกสารดังกล่าวจะต้องผ่านการรับรองตามระเบียบกระทรวงการต่างประเทศว่าด้วยการรับรองเอกสาร พ.ศ. ๒๕๓๙ และที่แก้ไขเพิ่มเติม กำหนด โดยจะต้องยื่นเอกสารดังกล่าวในวันยื่นข้อเสนอ หากผู้ยื่นข้อเสนอได้มีการยื่นเอกสารดังกล่าวมาพร้อมกับการยื่นข้อเสนอให้ถือว่าผู้ยื่นข้อเสนอรายนั้นยื่นเอกสารไม่ครบถ้วนตามเงื่อนไขที่กำหนดไว้ในเอกสารประกวดราคา

๖. กรณีตาม ข้อ ๑ - ข้อ ๕ ไม่ใช่บังคับกรณีดังต่อไปนี้

(๖.๑) กรณีที่ผู้ยื่นข้อเสนอเป็นหน่วยงานของรัฐภายในประเทศ

(๖.๒) นิติบุคคลที่จัดตั้งขึ้นตามกฎหมายไทยที่อยู่ระหว่างการฟื้นฟูกิจการตามพระราชบัญญัติล้มละลาย พ.ศ. ๒๕๘๓ และที่แก้ไขเพิ่มเติม

(๖.๓) งานจ้างก่อสร้างที่กรมบัญชีกลางได้ขึ้นทะเบียนผู้ประกอบการงานก่อสร้างแล้ว และงานจ้างก่อสร้างที่หน่วยงานของรัฐที่ได้มีการจัดทำบัญชีผู้ประกอบการงานก่อสร้างที่มีคุณสมบัติเบื้องต้นไว้แล้วก่อนวันที่พระราชบัญญัติการจัดซื้อจัดจ้างฯ มีผลใช้บังคับ

(๖.๔) การจัดซื้อจัดจ้างตามมาตรา ๕๖ วรรคหนึ่ง (๒) (ข) และ (ค) แห่งพระราชบัญญัติการจัดซื้อจัดจ้างฯ

(๖.๕) การซื้ออสังหาริมทรัพย์และการเช่าอสังหาริมทรัพย์

(๖.๖) กรณีงานจ้างบริการหรืองานจ้างเหมาบริการกับบุคคลธรรมดา เช่น จ้างพนักงานขับรถ ครูชาวต่างชาติ พนักงานเก็บขยะ พนักงานบันทึกข้อมูล เป็นต้น

๓. หลักฐานการยื่นข้อเสนอ

ผู้ยื่นข้อเสนอจะต้องเสนอเอกสารหลักฐานยื่นมาพร้อมกับการเสนอราคาทางระบบจัดซื้อจัดจ้างภาครัฐด้วยอิเล็กทรอนิกส์ โดยแยกเป็น ๒ ส่วน คือ

๓.๑ ส่วนที่ ๑ อย่างน้อยต้องมีเอกสารดังต่อไปนี้

(๑) ในกรณีผู้ยื่นข้อเสนอเป็นนิติบุคคล

(ก) ห้างหุ้นส่วนสามัญหรือห้างหุ้นส่วนจำกัด ให้ยื่นสำเนาหนังสือรับรองการจดทะเบียนนิติบุคคล บัญชีรายชื่อหุ้นส่วนผู้จัดการ

(ข) บริษัทจำกัดหรือบริษัทมหาชนจำกัด ให้ยื่นสำเนาหนังสือรับรองการจดทะเบียนนิติบุคคล หนังสือบริคณห์สนธิ บัญชีรายชื่อกรรมการผู้จัดการ และบัญชีผู้ถือหุ้นรายใหญ่ (ถ้ามี)

(๒) ในกรณีผู้ยื่นข้อเสนอเป็นบุคคลธรรมดาหรือคณะบุคคลที่มีโชตินิติบุคคล ให้ยื่นสำเนาบัตรประจำตัวประชาชนของผู้นั้น สำเนาข้อตกลงที่แสดงถึงการเข้าเป็นหุ้นส่วน (ถ้ามี) สำเนาบัตรประจำตัวประชาชนของผู้เป็นหุ้นส่วน หรือสำเนาหนังสือเดินทางของผู้เป็นหุ้นส่วนที่ได้ถือสัญชาติไทย

(๓) ในกรณีผู้ยื่นข้อเสนอเป็นผู้ยื่นข้อเสนอร่วมกันในฐานะเป็นผู้ร่วมค้า ให้ยื่นสำเนาสัญญาของการเข้าร่วมค้า และเอกสารตามที่ระบุไว้ใน (๑) หรือ (๒) ของผู้ร่วมค้า แล้วแต่กรณี

(๔) ผู้ยื่นข้อเสนอต้องแสดงหลักฐานเกี่ยวกับมูลค่าสุทธิของกิจการ ดังนี้

๑. กรณีผู้ยื่นข้อเสนอเป็นนิติบุคคลที่จัดตั้งขึ้นตามกฎหมายไทยหรือต่างประเทศ ซึ่งได้จดทะเบียนเกินกว่า ๑ ปี ต้องมีมูลค่าสุทธิของกิจการ จากผลต่างระหว่างสินทรัพย์สุทธิหักด้วยหนี้สินสุทธิที่ปรากฏในงบแสดงฐานะการเงินที่มีการตรวจรับรองแล้ว ซึ่งจะต้องแสดงค่าเป็นบวก ๑ ปีสุดท้ายก่อนวันยื่นข้อเสนอ งบแสดงฐานะการเงิน ๑ ปีสุดท้ายก่อนวันยื่นข้อเสนอ หมายถึง งบแสดงฐานะการเงินย้อนไปก่อนวันที่หน่วยงานของรัฐกำหนดให้เป็นวันยื่นข้อเสนอ ๑ ปีปฏิทิน เว้นแต่กรณีนิติบุคคลที่จัดตั้งขึ้นตามกฎหมายไทย หากวันยื่นข้อเสนอเป็นช่วงระยะเวลาที่กรมพัฒนาธุรกิจการค้ากำหนดให้นิติบุคคล ยื่นงบแสดงฐานะการเงินกับกรมพัฒนาธุรกิจการค้า ซึ่งจะอยู่ในช่วงเดือนมกราคม - เดือนพฤษภาคม ของทุกปี โดยนิติบุคคลที่เป็นผู้ยื่นข้อเสนอที่ยังอยู่ในช่วงของการยื่นงบแสดงฐานะการเงินกับกรมพัฒนาธุรกิจการค้า คือ ช่วงเดือนมกราคม - เดือนพฤษภาคม กรณีนี้ให้สามารถยื่นงบแสดงฐานะการเงินย้อนไปอีก ๑ ปี ได้

๒. กรณีผู้ยื่นข้อเสนอเป็นนิติบุคคลที่จัดตั้งขึ้นตามกฎหมายไทยซึ่งยังไม่มีผลการรายงานงบแสดงฐานะการเงินกับกรมพัฒนาธุรกิจการค้า หรือกรณีผู้ยื่นข้อเสนอเป็นนิติบุคคลที่จัดตั้งขึ้นตามกฎหมายต่างประเทศซึ่งยังไม่มีผลการรายงานงบแสดงฐานะการเงิน ให้พิจารณาการกำหนดมูลค่าของทุนจดทะเบียน โดยผู้ยื่นข้อเสนอจะต้องมีทุนจดทะเบียนที่เรียกชำระมูลค่าหุ้นแล้ว ณ วันที่ยื่นข้อเสนอ ไม่ต่ำกว่า ๑ ล้านบาท

๓. สำหรับการจัดซื้อจัดจ้างครั้งหนึ่งที่มีวงเงินเกิน ๕๐๐,๐๐๐ บาทขึ้นไป กรณีผู้ยื่นข้อเสนอเป็นบุคคลธรรมดา ให้พิจารณาจากหนังสือรับรองบัญชีเงินฝากไม่เกิน ๙๐ วัน ก่อนวันยื่นข้อเสนอ โดยต้องมีเงินฝากคงเหลือในบัญชีธนาคารเป็นมูลค่า ๑ ใน ๔ ของมูลค่างบประมาณของโครงการหรือรายการที่ยื่นข้อเสนอในแต่ละครั้ง และหากเป็นผู้ชนะการจัดซื้อจัดจ้างหรือเป็นผู้ได้รับการคัดเลือกจะต้องแสดงหนังสือรับรองบัญชีเงินฝากที่มีมูลค่าดังกล่าวอีกครั้งหนึ่งในวันลงนามในสัญญา

๔. กรณีที่ผู้ยื่นข้อเสนอไม่มีมูลค่าสุทธิของกิจการหรือทุนจดทะเบียน หรือมีแต่ไม่เพียงพอที่จะเข้ายื่นข้อเสนอ สามารถดำเนินการได้ดังนี้

(๑) กรณีผู้ยื่นข้อเสนอเป็นนิติบุคคลที่จัดตั้งขึ้นตามกฎหมายไทย หรือ บุคคลธรรมดาที่ถือสัญชาติไทย ผู้ยื่นข้อเสนอสามารถขอวงเงินสินเชื่อ โดยต้องมีวงเงินสินเชื่อ ๑ ใน ๔ ของ มูลค่างบประมาณของโครงการหรือรายการที่ยื่นข้อเสนอในแต่ละครั้ง จะเป็นสินเชื่อที่ธนาคารภายในประเทศ หรือบริษัทเงินทุนหรือบริษัทเงินทุนหลักทรัพย์ที่ได้รับอนุญาตให้ประกอบกิจการเงินทุนเพื่อการพาณิชย์และ ประกอบธุรกิจค้าประกันตามประกาศของธนาคารแห่งประเทศไทย ตามรายชื่อบริษัทเงินทุนที่ธนาคารแห่งประเทศไทยแจ้งเวียนให้ทราบ โดยพิจารณาจากยอดเงินรวมของวงเงินสินเชื่อที่สำนักงานใหญ่รับรอง หรือที่ สำนักงานสาขารับรอง (กรณีได้รับมอบอำนาจจากสำนักงานใหญ่) ซึ่งออกให้แก่ผู้ยื่นข้อเสนอ นับถึงวันยื่นข้อเสนอไม่เกิน ๙๐ วัน

(๒) กรณีผู้ยื่นข้อเสนอเป็นนิติบุคคลที่จัดตั้งขึ้นตามกฎหมายต่างประเทศ หรือบุคคลธรรมดาที่มีได้ถือสัญชาติไทย ผู้ยื่นข้อเสนอสามารถขอวงเงินสินเชื่อ โดยต้องมีวงเงินสินเชื่อ ๑ ใน ๔ ของมูลค่างบประมาณของโครงการหรือรายการที่ยื่นข้อเสนอในแต่ละครั้ง จะเป็นสินเชื่อที่ ธนาคารภายในประเทศ หรือบริษัทเงินทุนหรือบริษัทเงินทุนหลักทรัพย์ที่ได้รับอนุญาตให้ประกอบกิจการเงินทุนเพื่อการพาณิชย์ และประกอบธุรกิจค้าประกันตามประกาศของธนาคารแห่งประเทศไทย ตามรายชื่อบริษัท เงินทุนที่ธนาคาร แห่งประเทศไทยแจ้งเวียนให้ทราบ หรือเป็นสินเชื่อที่ธนาคารต่างประเทศหรือบริษัทเงินทุน หลักทรัพย์ที่ได้รับอนุญาตให้ประกอบกิจการเงินทุนเพื่อการพาณิชย์และประกอบธุรกิจค้าประกันตามประกาศ ของธนาคารกลางต่างประเทศนั้น ตามรายชื่อบริษัทที่ธนาคารกลางต่างประเทศนั้นแจ้งเวียนให้ทราบ โดย พิจารณาจากยอดเงินรวมของวงเงินสินเชื่อที่สำนักงานใหญ่รับรอง หรือที่สำนักงานสาขารับรอง (กรณีได้รับ มอบอำนาจจากสำนักงานใหญ่) ซึ่งออกให้แก่ผู้ยื่นข้อเสนอ นับถึงวันยื่นข้อเสนอไม่เกิน ๙๐ วัน

๕. กรณีผู้ยื่นข้อเสนอเป็นนิติบุคคลที่จัดตั้งขึ้นตามกฎหมายต่างประเทศ หรือบุคคลธรรมดาที่มีได้ถือสัญชาติไทยตามข้อ ๒ ข้อ ๓ และข้อ ๔ (๒) มูลค่าจะต้องเป็นไปตามอัตรา แลกเปลี่ยนเงินตราตามประกาศที่ธนาคารแห่งประเทศไทยกำหนด ในช่วงระหว่างวันที่เผยแพร่ประกาศและ เอกสารประกวดราคาในระบบจัดซื้อจัดจ้างภาครัฐด้วยอิเล็กทรอนิกส์ (e - GP) จนถึงวันเสนอราคา

ทั้งนี้ ผู้ยื่นข้อเสนอจะต้องยื่นเอกสารที่แสดงให้เห็นถึงข้อมูลเกี่ยวกับ มูลค่าสุทธิของกิจการแล้วแต่กรณี ประกอบกับเอกสารดังกล่าวจะต้องผ่านการรับรองตามระเบียบกระทรวง การต่างประเทศว่าด้วยการรับรองเอกสาร พ.ศ. ๒๕๓๙ และที่แก้ไขเพิ่มเติม กำหนด โดยจะต้องยื่นเอกสารดัง กล่าวในวันยื่นข้อเสนอ หากผู้ยื่นข้อเสนอได้มีการยื่นเอกสารดังกล่าวมาพร้อมกับการยื่นข้อเสนอให้ถือว่าผู้ยื่น ข้อเสนอรายนั้นยื่นเอกสารไม่ครบถ้วนตามเงื่อนไขที่กำหนดไว้ในเอกสารประกวดราคา

(๕) สำเนาใบทะเบียนพาณิชย์

(๖) สำเนาใบทะเบียนภาษีมูลค่าเพิ่ม ภ.พ.๒๐

(๗) บัญชีเอกสารส่วนที่ ๑ ทั้งหมดที่ได้ยื่นพร้อมกับการเสนอราคาทางระบบจัด

ซื้อจัดจ้างภาครัฐด้วยอิเล็กทรอนิกส์ ตามแบบในข้อ ๑.๗ (๑) โดยไม่ต้องแนบในรูปแบบ PDF File (Portable Document Format)

ทั้งนี้ เมื่อผู้ยื่นข้อเสนอดำเนินการแนบไฟล์เอกสารตามบัญชีเอกสารส่วนที่

๑ ครบถ้วน ถูกต้องแล้ว ระบบจัดซื้อจัดจ้างภาครัฐด้วยอิเล็กทรอนิกส์จะสร้างบัญชีเอกสารส่วนที่ ๑ ตามแบบ
ในข้อ ๑.๗ (๑) ให้โดยผู้ยื่นข้อเสนอไม่ต้องแนบบัญชีเอกสารส่วนที่ ๑ ดังกล่าวในรูปแบบ PDF File (Portable
Document Format)

๓.๒ ส่วนที่ ๒ อย่างน้อยต้องมีเอกสารดังต่อไปนี้

(๑) ในกรณีที่ผู้ยื่นข้อเสนอมอบอำนาจให้บุคคลอื่นกระทำการแทนให้แนบ
หนังสือมอบอำนาจซึ่งติดอากรแสตมป์ตามกฎหมาย โดยมีหลักฐานแสดงตัวตนของผู้มอบอำนาจและผู้รับ
มอบอำนาจ ทั้งนี้หากผู้รับมอบอำนาจเป็นบุคคลธรรมดาต้องเป็นผู้ที่บรรลุนิติภาวะตามกฎหมายแล้วเท่านั้น

(๒) สำเนาหนังสือรับรองผลงานก่อสร้างประเภทเดียวกันกับผลงานที่
ประกวดราคาจ้างก่อสร้างในวงเงินไม่น้อยกว่า ๔๙๓,๖๐๐.๐๐ บาท (สี่แสนเก้าหมื่นสามพันหกร้อยบาทถ้วน)
และเป็นผลงานที่เป็นคู่สัญญาโดยตรงกับหน่วยงานของรัฐ หรือหน่วยงานเอกชนที่ กรมทางหลวง โดย สำนัก
งานทางหลวงที่ ๑๐ (นครราชสีมา) เชื้อถื้อ

(๓) สำเนาใบขึ้นทะเบียนผู้ประกอบการวิสาหกิจขนาดกลางและขนาดย่อม (SMEs)
(ถ้ามี)

(๔) บัญชีเอกสารส่วนที่ ๒ ทั้งหมดที่ได้ยื่นพร้อมกับการเสนอราคาทางระบบจัดซื้อ
จัดจ้างภาครัฐด้วยอิเล็กทรอนิกส์ตามแบบในข้อ ๑.๗ (๒) โดยไม่ต้องแนบในรูปแบบ PDF File (Portable
Document Format)

ทั้งนี้ เมื่อผู้ยื่นข้อเสนอดำเนินการแนบไฟล์เอกสารตามบัญชีเอกสารส่วนที่ ๒
ครบถ้วน ถูกต้องแล้ว ระบบจัดซื้อจัดจ้างภาครัฐด้วยอิเล็กทรอนิกส์จะสร้างบัญชีเอกสารส่วนที่ ๒ ตามแบบใน
ข้อ ๑.๗ (๒) ให้โดยผู้ยื่นข้อเสนอไม่ต้องแนบบัญชีเอกสารส่วนที่ ๒ ดังกล่าวในรูปแบบ PDF File (Portable
Document Format)

๔. การเสนอราคา

๔.๑ ผู้ยื่นข้อเสนอต้องยื่นข้อเสนอ และเสนอราคาทางระบบจัดซื้อจัดจ้างภาครัฐด้วย
อิเล็กทรอนิกส์ตามที่กำหนดไว้ในเอกสารประกวดราคาอิเล็กทรอนิกส์นี้ โดยไม่มีเงื่อนไขใดๆ ทั้งสิ้น และจะต้อง
กรอกข้อความให้ถูกต้องครบถ้วน พร้อมทั้งหลักฐานแสดงตัวตนและทำการยืนยันตัวตนของผู้ยื่นข้อเสนอ โดย
ไม่ต้องแนบบใบเสนอราคาในรูปแบบ PDF File (Portable Document Format)

๔.๒ ผู้ยื่นข้อเสนอจะต้องกรอกรายละเอียดการเสนอราคาในใบเสนอราคาตามแบบ
เอกสารประกวดราคาจ้างก่อสร้างด้วยวิธีประกวดราคาอิเล็กทรอนิกส์ (e-bidding) ข้อ ๑.๒ ให้ครบถ้วน
โดยไม่ต้องยื่น ใบแจ้งปริมาณงานและราคาและใบบัญชีรายการก่อสร้าง ในรูปแบบ PDF File (Portable
Document Format)

ในการเสนอราคาให้เสนอราคาเป็นเงินบาทและเสนอราคาได้เพียงครั้งเดียวและ
ราคาเดียว โดยเสนอราคารวม หรือราคาต่อหน่วย หรือราคาต่อรายการ ตามเงื่อนไขที่ระบุไว้ตามข้อ ๖.๒ ให้ถูก

ต้อง ทั้งนี้ ราคารวมที่เสนอจะต้องตรงกันทั้งตัวเลขและตัวหนังสือ ถ้าตัวเลขและตัวหนังสือไม่ตรงกัน ให้ถือตัวหนังสือเป็นสำคัญ โดยคิดราคารวมทั้งสิ้นซึ่งรวมค่าภาษีมูลค่าเพิ่ม ภาษีอากรอื่นค่าขนส่ง ค่าจดทะเบียน และค่าใช้จ่ายทั้งปวงไว้แล้ว

ราคาที่เสนอจะต้องเสนอกำหนดยื่นราคาไม่น้อยกว่า ๒๗๐ วัน ตั้งแต่วันเสนอราคาโดยภายในกำหนดยื่นราคา ผู้ยื่นข้อเสนอต้องรับผิดชอบราคาที่ตนได้เสนอไว้และจะถอนการเสนอราคา มิได้

๔.๓ ผู้ยื่นข้อเสนอจะต้องเสนอกำหนดเวลาดำเนินการก่อสร้างแล้วเสร็จไม่เกิน ๑๘๐ วัน นับถัดจากวันที่ได้รับหนังสือแจ้ง จาก กรม ให้เริ่มทำงาน

๔.๔ ก่อนเสนอราคา ผู้ยื่นข้อเสนอควรตรวจร่างสัญญา แบบรูปและรายการละเอียด และขอบเขตของงาน ฯลฯ ให้ถี่ถ้วนและเข้าใจเอกสารประกวดราคาอิเล็กทรอนิกส์ทั้งหมดเสียก่อนที่จะตกลงยื่นข้อเสนอตามเงื่อนไขในเอกสารประกวดราคาอิเล็กทรอนิกส์

๔.๕ ผู้ยื่นข้อเสนอจะต้องยื่นข้อเสนอและเสนอราคาทางระบบจัดซื้อจัดจ้างภาครัฐด้วย อิเล็กทรอนิกส์ในวันที่ ๒ ธันวาคม ๒๕๖๘ ระหว่างเวลา ๐๙.๐๐ น. ถึง ๑๒.๐๐ น. และเวลาในการเสนอราคาให้ถือตามเวลาของระบบจัดซื้อจัดจ้างภาครัฐด้วยอิเล็กทรอนิกส์เป็นเกณฑ์

เมื่อพ้นกำหนดเวลายื่นข้อเสนอและเสนอราคาแล้ว จะไม่รับเอกสารการยื่นข้อเสนอ และการเสนอราคาใดๆ โดยเด็ดขาด

๔.๖ ผู้ยื่นข้อเสนอต้องจัดทำเอกสารสำหรับใช้ในการเสนอราคาในรูปแบบไฟล์เอกสาร ประเภท PDF File (Portable Document Format) โดยผู้ยื่นข้อเสนอต้องเป็นผู้รับผิดชอบตรวจสอบความครบถ้วน ถูกต้อง และชัดเจนของเอกสาร PDF File ก่อนที่จะยืนยันการเสนอราคา แล้วจึงส่งข้อมูล (Upload) เพื่อเป็นการเสนอราคาให้แก่กรม ผ่านทางระบบจัดซื้อจัดจ้างภาครัฐด้วยอิเล็กทรอนิกส์

๔.๗ คณะกรรมการพิจารณาผลการประกวดราคาอิเล็กทรอนิกส์จะดำเนินการตรวจสอบ คุณสมบัติของผู้ยื่นข้อเสนอแต่ละรายว่า เป็นผู้ยื่นข้อเสนอที่มีผลประโยชน์ร่วมกันกับผู้ยื่นเสนอรายอื่นตามข้อ ๑.๖ (๑) หรือไม่ หากปรากฏว่าผู้ยื่นเสนอรายใดเป็นผู้ยื่นข้อเสนอที่มีผลประโยชน์ร่วมกันกับผู้ยื่นเสนอรายอื่น คณะกรรมการพิจารณาผลฯ จะตัดรายชื่อผู้ยื่นเสนอราคาที่มีผลประโยชน์ร่วมกันนั้นออกจากการเป็นผู้ยื่นข้อเสนอ

หากปรากฏต่อคณะกรรมการพิจารณาผลฯ ว่า ก่อนหรือในขณะที่มีการพิจารณาข้อเสนอ มีผู้ยื่นเสนอรายใดกระทำการอันเป็นการขัดขวางการแข่งขันอย่างเป็นธรรมตาม ข้อ ๑.๖ (๒) และคณะกรรมการพิจารณาผลฯ เชื่อว่ามีการกระทำความผิดอันเป็นการขัดขวางการแข่งขันอย่างเป็นธรรม คณะกรรมการพิจารณาผลฯ จะตัดรายชื่อผู้ยื่นเสนอรายนั้นออกจากการเป็นผู้ยื่นข้อเสนอ และกรม จะพิจารณาลงโทษผู้ยื่นเสนอดังกล่าวเป็นผู้ทำงาน เว้นแต่ กรม จะพิจารณาเห็นว่า ผู้ยื่นเสนอรายนั้น มิใช่เป็นผู้ริเริ่มให้มีการกระทำความผิดดังกล่าวและได้ให้ความร่วมมือเป็นประโยชน์ต่อการพิจารณาของกรม

๔.๘ ผู้ยื่นข้อเสนอจะต้องปฏิบัติ ดังนี้

(๑) ปฏิบัติตามเงื่อนไขที่ระบุไว้ในเอกสารประกวดราคาอิเล็กทรอนิกส์

(๒) ราคาที่เสนอจะต้องเป็นราคาที่รวมภาษีมูลค่าเพิ่ม และภาษีอื่นๆ (ถ้ามี) รวมค่าใช้จ่ายที่ส่งไปเรียบร้อยแล้ว

(๓) ผู้ยื่นข้อเสนอจะต้องลงทะเบียนเพื่อเข้าสู่กระบวนการเสนอราคา ตามวัน เวลา ที่กำหนด

(๔) ผู้ยื่นข้อเสนอจะถอนการเสนอราคาที่เสนอแล้วไม่ได้

(๕) ผู้ยื่นข้อเสนอต้องศึกษาและทำความเข้าใจในระบบและวิธีการเสนอราคา ด้วยวิธีประกวดราคาอิเล็กทรอนิกส์ ของกรมบัญชีกลางที่แสดงไว้ในเว็บไซต์ www.gprocurement.go.th

๔.๙ ผู้ยื่นข้อเสนอที่เป็นผู้ชนะการเสนอราคาต้องจัดทำแผนการใช้พัสดุที่ผลิตภายใน ประเทศและแผนการใช้เหล็กที่ผลิตในประเทศ โดยยื่นให้หน่วยงานของรัฐภายใน ๖๐ วัน นับถัดจากวันลงนาม ในสัญญา เว้นแต่กรณีที่มีระยะเวลาดำเนินการตามสัญญาไม่เกิน ๖๐ วัน

๔.๑๐ คู่สัญญาต้องจัดทำแผนการทำงานมาให้ภายใน ๗ วัน นับถัดจากวันลงนามใน สัญญา เว้นแต่เป็นกรณีสัญญาที่มีอายุไม่เกิน ๙๐ วัน หรือกรณีการจ้างก่อสร้างซึ่งสัญญาหรือบันทึกข้อตกลงเป็น หนังสือที่มีวงเงินไม่เกิน ๕๐๐,๐๐๐ บาท ทั้งนี้ แผนการทำงานดังกล่าวให้ถือเป็นเอกสารส่วนหนึ่งของสัญญา

๕. หลักเกณฑ์และสิทธิในการพิจารณา

๕.๑ ในการพิจารณาผลการยื่นข้อเสนอประกวดราคาอิเล็กทรอนิกส์ครั้งนี้ กรมจะ พิจารณาตัดสินโดยใช้ หลักเกณฑ์ราคา

๕.๒ การพิจารณาผู้ชนะการยื่นข้อเสนอ

กรณีใช้หลักเกณฑ์ราคาในการพิจารณาผู้ชนะการยื่นข้อเสนอ กรม จะพิจารณา จาก ราคารวม

๕.๓ หากผู้ยื่นข้อเสนอรายใดมีคุณสมบัติไม่ถูกต้องตามข้อ ๒ หรือยื่นหลักฐานการยื่น ข้อเสนอไม่ถูกต้อง หรือไม่ครบถ้วนตามข้อ ๓ หรือยื่นข้อเสนอไม่ถูกต้องตามข้อ ๔ คณะกรรมการพิจารณาผลา จะไม่รับพิจารณาข้อเสนอของผู้ยื่นข้อเสนอรายนั้น เว้นแต่ ผู้ยื่นข้อเสนอรายใดเสนอเอกสารทางเทคนิคหรือ แบบรูปและรายการละเอียดและขอบเขตของงานที่จะจ้างไม่ครบถ้วน หรือเสนอรายละเอียดแตกต่างไปจาก เงื่อนไขที่กรมกำหนดไว้ในประกาศและเอกสารประกวดราคาอิเล็กทรอนิกส์ ในส่วนที่มีสาระสำคัญและความ แตกต่างนั้น ไม่มีผลทำให้เกิดการได้เปรียบเสียเปรียบ ต่อผู้ยื่นข้อเสนอรายอื่น หรือเป็นการผิดพลาดเล็กน้อย คณะกรรมการพิจารณาผลฯ อาจพิจารณาผ่อนปรนการตัดสินสิทธิ ผู้ยื่นข้อเสนอรายนั้น

๕.๔ กรมสงวนสิทธิ์ไม่พิจารณาข้อเสนอของผู้ยื่นข้อเสนอโดยไม่มีการผ่อนผัน ในกรณี ดังต่อไปนี้

(๑) ไม่กรอกชื่อผู้ยื่นข้อเสนอในการเสนอราคาทางระบบจัดซื้อจัดจ้าง ด้วย อิเล็กทรอนิกส์

(๒) เสนอรายละเอียดแตกต่างไปจากเงื่อนไขที่กำหนดในเอกสาร ประกวดราคา อิเล็กทรอนิกส์ที่เป็นสาระสำคัญ หรือมีผลทำให้เกิดความได้เปรียบเสียเปรียบแก่ผู้ยื่นข้อเสนอ รายอื่น

๕.๕ ในการตัดสินใจการประกวดราคาอิเล็กทรอนิกส์หรือในการทำสัญญา คณะกรรมการพิจารณาผลฯ หรือกรม มีสิทธิให้ผู้ยื่นข้อเสนอชี้แจงข้อเท็จจริงเพิ่มเติมได้ กรมมีสิทธิที่จะไม่รับข้อเสนอ ไม่รับราคา หรือไม่ทำสัญญา หากข้อเท็จจริงดังกล่าวไม่เหมาะสมหรือไม่ถูกต้อง

๕.๖ กรมทรงไว้ซึ่งสิทธิที่จะไม่รับราคาต่ำสุด หรือราคาหนึ่งราคาใด หรือราคาที่เสนอทั้งหมดก็ได้ และอาจพิจารณาเลือกจ้างในจำนวน หรือขนาด หรือเฉพาะรายการหนึ่งรายการใด หรืออาจจะยกเลิก การประกวดราคาอิเล็กทรอนิกส์โดยไม่พิจารณาจัดจ้างก่อสร้างเลยก็ได้ สุดแต่จะพิจารณา ทั้งนี้ เพื่อประโยชน์ของทางราชการเป็นสำคัญ และให้ถือว่า การตัดสินใจของ กรมเป็นเด็ดขาด ผู้ยื่นข้อเสนอจะเรียกร้องค่าใช้จ่าย หรือค่าเสียหายใดๆ มิได้ รวมทั้ง กรมจะพิจารณายกเลิกการประกวดราคาอิเล็กทรอนิกส์และลงโทษผู้ยื่นข้อเสนอเป็นผู้ทิ้งงาน ไม่ว่าจะเป็นผู้ยื่นข้อเสนอที่ได้รับการคัดเลือกหรือไม่ก็ตาม หากมีเหตุที่เชื่อถือได้ว่าผู้ยื่นข้อเสนอกระทำการโดยไม่สุจริต เช่น การเสนอเอกสารอันเป็นเท็จ หรือใช้ข้อมูลคลลธรรมดา หรือนิตบุคคลอื่นมาเสนอราคาแทน เป็นต้น

ในกรณีที่ผู้ยื่นข้อเสนอรายที่เสนอราคาต่ำสุด เสนอราคาต่ำจนคาดหมายได้ว่าไม่อาจดำเนินงานตามเอกสารประกวดราคาอิเล็กทรอนิกส์ได้ คณะกรรมการพิจารณาผลฯ หรือกรม จะให้ผู้ยื่นข้อเสนออื่นชี้แจงและแสดงหลักฐานที่ทำให้เชื่อได้ว่า ผู้ยื่นข้อเสนอสามารถดำเนินการตามเอกสารประกวดราคาอิเล็กทรอนิกส์ให้เสร็จสมบูรณ์ หากคำชี้แจงไม่เป็นที่รับฟังได้ กรม มีสิทธิที่จะไม่รับข้อเสนอหรือไม่รับราคาของผู้ยื่นข้อเสนอรายนั้น ทั้งนี้ ผู้ยื่นข้อเสนอดังกล่าวไม่มีสิทธิเรียกร้องค่าใช้จ่ายหรือค่าเสียหายใดๆ จากกรม

๕.๗ ก่อนลงนามในสัญญา กรม อาจประกาศยกเลิกการประกวดราคาอิเล็กทรอนิกส์ หากปรากฏว่ามีการกระทำที่เข้าลักษณะผู้ยื่นข้อเสนอที่ชนะการประกวดราคาหรือที่ได้รับการคัดเลือกมีผลประโยชน์ร่วมกัน หรือมีส่วนได้เสียกับผู้ยื่นข้อเสนอรายอื่น หรือขัดขวางการแข่งขันอย่างเป็นธรรม หรือสมยอมกันกับผู้ยื่นข้อเสนอรายอื่น หรือเจ้าหน้าที่ในการเสนอราคา หรือสื่อว่ากระทำการทุจริตอื่นใดในการเสนอราคา

๕.๘ หากผู้ยื่นข้อเสนอซึ่งเป็นผู้ประกอบการ SMEs เสนอราคาสูงกว่าราคาต่ำสุดของผู้ยื่นข้อเสนอรายอื่นที่ไม่เกินร้อยละ ๑๐ ให้จัดซื้อจัดจ้างกับผู้ประกอบการ SMEs ดังกล่าว โดยจัดเรียงลำดับผู้ยื่นข้อเสนอซึ่งเป็นผู้ประกอบการ SMEs ซึ่งเสนอราคาสูงกว่าราคาต่ำสุดของผู้ยื่นข้อเสนอรายอื่นไม่เกินร้อยละ ๑๐ ที่จะเรียกมาทำสัญญาไม่เกิน ๓ ราย

ผู้ยื่นข้อเสนอที่เป็นกิจการร่วมค้าที่จะได้สิทธิตามวรรคหนึ่ง ผู้เข้าร่วมค้าทุกราย จะต้องเป็นผู้ประกอบการ SMEs

ทั้งนี้ ผู้ประกอบการ SMEs ที่จะได้แต้มต่อด้านราคาตามวรรคหนึ่ง จะต้องมีความเงินสัญญาสะสมตามปีปฏิทินรวมกับราคาที่เสนอในครั้งนั้นแล้ว มีมูลค่ารวมกันไม่เกินมูลค่าของรายได้ตามขนาดที่ขึ้นทะเบียนไว้กับ สสว.

๕.๙ หากผู้ยื่นข้อเสนอซึ่งมิใช่ผู้ประกอบการ SMEs แต่เป็นบุคคลธรรมดาที่ถือสัญชาติไทยหรือนิติบุคคลที่จัดตั้งขึ้นตามกฎหมายไทยเสนอราคาสูงกว่าราคาต่ำสุดของผู้ยื่นข้อเสนอซึ่งเป็นผู้ประกอบการธรรมดาที่ได้ถือสัญชาติไทยหรือนิติบุคคลที่จัดตั้งขึ้นตามกฎหมายของต่างประเทศไม่เกินร้อยละ ๓ ให้จัดซื้อจัดจ้างกับบุคคลธรรมดาที่ถือสัญชาติไทยหรือนิติบุคคลที่จัดตั้งขึ้นตามกฎหมายไทยดังกล่าว

ผู้ยื่นข้อเสนอที่เป็นกิจการร่วมค้าที่จะได้สิทธิตามวรรคหนึ่ง ผู้เข้าร่วมค้าทุกราย จะต้องเป็นบุคคลธรรมดาที่ถือสัญชาติไทยหรือนิติบุคคลที่จัดตั้งขึ้นตามกฎหมายไทย

๖. การทำสัญญาจ้างก่อสร้าง

ผู้ชนะการประกวดราคาอิเล็กทรอนิกส์จะต้องทำสัญญาจ้างตามแบบสัญญา ดังระบุในข้อ ๑.๓ หรือทำข้อตกลงเป็นหนังสือกับกรม ภายใน ๗ วัน นับถัดจากวันที่ได้รับแจ้ง และจะต้องวางหลักประกันสัญญาเป็นจำนวนเงินเท่ากับร้อยละ ๕ ของราคาค่าจ้างที่ประกวดราคาอิเล็กทรอนิกส์ ให้ สำนักงานทางหลวงที่ ๑๐ (นครราชสีมา) ยึดถือไว้ในขณะทำสัญญาโดยใช้หลักประกันอย่างหนึ่งอย่างใด ดังต่อไปนี้

๖.๑ เงินสด

๖.๒ เช็คหรือตราพท์ที่ธนาคารเซ็นสั่งจ่าย ซึ่งเป็นเช็คหรือตราพท์ลงวันที่ที่ใช้เช็คหรือตราพท์นั้น ชำระต่อเจ้าหน้าที่ในวันทำสัญญา หรือก่อนวันนั้นไม่เกิน ๓ วันทำการ

๖.๓ หนังสือค้ำประกันของธนาคารภายในประเทศ ตามตัวอย่างที่คณะกรรมการนโยบายกำหนด ดังระบุในข้อ ๑.๔ (๒) หรือจะเป็นหนังสือค้ำประกันอิเล็กทรอนิกส์ตามวิธีการที่กรมบัญชีกลางกำหนด

๖.๔ หนังสือค้ำประกันของบริษัทเงินทุน หรือบริษัทเงินทุนหลักทรัพย์ที่ได้รับอนุญาต ให้ประกอบกิจการเงินทุนเพื่อการพาณิชย์และประกอบธุรกิจค้ำประกันตามประกาศของธนาคารแห่งประเทศไทย ตามรายชื่อบริษัทเงินทุนที่ธนาคารแห่งประเทศไทยแจ้งเวียนให้ทราบ โดยอนุโลมให้ใช้ตามตัวอย่าง หนังสือค้ำประกันของธนาคารที่คณะกรรมการนโยบายกำหนด ดังระบุในข้อ ๑.๔ (๒)

๖.๕ พันธบัตรรัฐบาลไทย

หลักประกันนี้จะคืนให้ โดยไม่มีดอกเบี้ยภายใน ๑๕ วันนับถัดจากวันที่ผู้ชนะการประกวดราคาอิเล็กทรอนิกส์ (ผู้รับจ้าง) พ้นจากข้อผูกพันตามสัญญาจ้างแล้ว

๗. ค่าจ้างและการจ่ายเงิน

กรม จะจ่ายค่าจ้างซึ่งได้รวมภาษีมูลค่าเพิ่มตลอดจนภาษีอากรอื่น ๆ และค่าใช้จ่าย หักปวงด้วยแล้วโดยถือราคาเหมารวมเป็นเกณฑ์และกำหนดการจ่ายเงินเป็นจำนวน ๕ งวดดังนี้

งวดที่ ๑ เป็นจำนวนเงินในอัตราร้อยละ ๑๕ ของค่าจ้าง เมื่อผู้รับจ้างได้ปฏิบัติงานเมื่อผู้รับจ้างได้ปฏิบัติงานเสาเข็ม งานฐานราก เสาตอม่อ คาน ค.ส.ล. ชั้น ๑ งานวางท่อสุขาภิบาลที่อยู่ใต้พื้นชั้น ๑ งานวางท่อสุขาภิบาลห้องน้ำชั้น ๑ งานพื้น ค.ส.ล. ชั้น ๑ เสาชั้น ๑ ให้แล้วเสร็จภายใน ๖๐ วัน

งวดที่ ๒ เป็นจำนวนเงินในอัตราร้อยละ ๑๕ ของค่าจ้าง เมื่อผู้รับจ้างได้ปฏิบัติงานเมื่อผู้รับจ้างได้ปฏิบัติงานคาน ค.ส.ล. ชั้น ๒ งานวางท่อสุขาภิบาลห้องน้ำชั้น ๒ งานพื้น ค.ส.ล. ชั้น ๒ เสาชั้น ๒ งานก่ออิฐผนังชั้น ๑ งานวางบล็อกไฟ ระบบไฟฟ้าชั้น ๑ และงานติดตั้งวงกบประตู พร้อมเทเสาเอ็นทับหลังชั้น ๑ ให้แล้วเสร็จภายใน ๓๐ วัน

งวดที่ ๓ เป็นจำนวนเงินในอัตราร้อยละ ๒๐ ของค่าจ้าง เมื่อผู้รับจ้างได้ปฏิบัติงานเมื่อผู้รับจ้างได้ปฏิบัติงานก่ออิฐผนังชั้น ๒ งานติดตั้งวงกบประตู พร้อมเทเสาเอ็นทับหลังชั้น ๒ งานวางบล็อกไฟ

ระบบไฟฟ้าชั้น ๒ งานฉาบผนังภายในชั้น ๑,๒ งานเดินท่อประปาห้องน้ำ และงานติดตั้งโครงหลังคา มุงหลังคา ส่วนประกอบต่างๆ ของงานหลังคา ให้แล้วเสร็จภายใน ๓๐ วัน

งวดที่ ๔ เป็นจำนวนเงินในอัตราร้อยละ ๒๐ ของค่าจ้าง เมื่อผู้รับจ้างได้ปฏิบัติงานเมื่อผู้รับจ้างได้ปฏิบัติงานฉาบผนังภายนอกชั้น ๑,๒ งานบุกระเบื้องห้องน้ำชั้น ๑,๒ งานฝ้าเพดานภายใน-ภายนอก ฝ้าชายคาภายนอก งานร้อยสายไฟระบบไฟฟ้าชั้น ๑,๒ งานตกแต่งผิวพื้นชั้น ๑,๒ และงานติดตั้งสุขภัณฑ์ ห้องน้ำ ติดตั้งอุปกรณ์ชุดประตู - หน้าต่าง ให้แล้วเสร็จภายใน ๓๐ วัน

งวดที่ ๕ เป็นจำนวนเงินในอัตราร้อยละ ๓๐ ของค่าจ้าง เมื่อผู้รับจ้างได้ปฏิบัติงาน ตกแต่งบันได ราวบันได งานสีภายใน-ภายนอก งานติดตั้งดวงโคม สวิตซ์ไฟ ปลั๊กไฟ งานสุขาภิบาลภายนอก งานอื่นๆ ที่ยังไม่แล้วเสร็จ ตามที่กำหนดในรูปแบบ ให้ความสำคัญรอบบริเวณ และตรวจสอบระบบไฟฟ้า ประปา สุขาภิบาลใช้งานได้เรียบร้อยสมบูรณ์ ให้แล้วเสร็จภายใน ๓๐ วันพร้อมส่งมอบ

๘. อัตราค่าปรับ

ค่าปรับตามสัญญาจ้างแนบท้ายเอกสารประกวดราคาอิเล็กทรอนิกส์นี้ หรือข้อตกลงจ้าง เป็นหนังสือจะกำหนด ดังนี้

๘.๑ กรณีที่ผู้รับจ้างนำงานที่รับจ้างไปจ้างช่วงให้ผู้อื่นทำอีกทอดหนึ่งโดยไม่ได้รับ อนุญาตจากกรม จะกำหนดค่าปรับสำหรับการฝ่าฝืนดังกล่าวเป็นจำนวนร้อยละ ๑๐ ของวงเงินของงานจ้างช่วง นั้น

๘.๒ กรณีที่ผู้รับจ้างปฏิบัติผิดสัญญาจ้างก่อสร้าง นอกเหนือจากข้อ ๘.๑ จะกำหนด ค่าปรับเป็นรายวันเป็นจำนวนเงินตายตัวในอัตราร้อยละ ๐.๑๐ แต่ไม่ต่ำกว่าวันละ ๑๐๐.๐๐ บาท ของราคา งานจ้าง

๙. การรับประกันความชำรุดบกพร่อง

ผู้ชนะการประกวดราคาอิเล็กทรอนิกส์ซึ่งได้ทำสัญญาจ้าง ตามแบบ ดังระบุในข้อ ๑.๓ หรือข้อตกลงจ้างเป็นหนังสือแล้วแต่กรณี จะต้องรับประกันความชำรุดบกพร่องของงานจ้างที่เกิดขึ้นภายใน ระยะเวลา ไม่น้อยกว่า ๒ ปี นับถัดจากวันที่กรมได้รับมอบงาน โดยต้องบริหารจัดการซ่อมแซมแก้ไขให้ใช้งานได้ตั้งเดิมภายใน ๑๕ วัน นับถัดจากวันที่ได้รับแจ้งความชำรุดบกพร่อง

๑๐. การจ่ายเงินล่วงหน้า

ผู้ยื่นข้อเสนอมีสิทธิเสนอขอรับเงินล่วงหน้า ในอัตราไม่เกินร้อยละ ๑๕ ของราคาค่าจ้าง ทั้งหมด แต่ทั้งนี้จะต้องส่งมอบหลักประกันเงินล่วงหน้า เป็นพันธบัตรรัฐบาลไทย หรือหนังสือค้ำประกันหรือ หนังสือค้ำประกันอิเล็กทรอนิกส์ของธนาคารภายในประเทศ ตามแบบดังระบุในข้อ ๑.๔ (๓) ให้แก่กรมก่อน การรับเงินล่วงหน้านั้น

๑๑. การหักเงินประกันผลงาน

ในการจ่ายเงินให้แก่ผู้รับจ้างแต่ละงวด ผู้ว่าจ้างจะหักเงินจำนวนร้อยละ ๑๐ ของเงินที่ ต้องจ่ายในงวดนั้น เพื่อเป็นประกันผลงานในกรณีที่เงินประกันผลงานจะต้องถูกหักไว้ทั้งสิ้นไม่ต่ำกว่า ๖ เดือน (สำหรับสัญญาที่เป็นราคาต่อหน่วย) หรือจำนวน.....บาท (สำหรับสัญญาที่เป็นราคาเหมารวม)

ผู้รับจ้างมีสิทธิที่จะขอเงินประกันผลงานคืน โดยผู้รับจ้างจะต้องวางหนังสือค้ำประกันของ
ธนาคารซึ่งออกโดยธนาคารภายในประเทศ มาวางไว้ต่อผู้ว่าจ้างเพื่อเป็นหลักประกันแทนก็ได้

ผู้ว่าจ้างจะคืนเงินประกันผลงาน และ/หรือหนังสือค้ำประกันของธนาคารดังกล่าวตาม
วรรคหนึ่งให้แก่ผู้รับจ้างพร้อมกับการจ่ายเงินงวดสุดท้าย

๑๒. ข้อสงวนสิทธิในการยื่นข้อเสนอและอื่น ๆ

๑๒.๑ เงินค้ำจ้างสำหรับงานจ้างครั้งนี้ ได้มาจากเงินงบประมาณประจำปี พ.ศ. ๒๕๖๙
การลงนามในสัญญาจะกระทำต่อเมื่อ กรมได้รับอนุมัติเงิน ค่าก่อสร้างจากเงิน
งบประมาณประจำปี พ.ศ. ๒๕๖๙

๑๒.๒ เมื่อกรมได้คัดเลือกผู้ยื่นข้อเสนอรายใดให้เป็นผู้รับจ้าง และได้ตกลงจ้าง ตามการ
ประกวดราคาอิเล็กทรอนิกส์แล้ว ถ้าผู้รับจ้างจะต้องส่งหรือนำสิ่งของมาเพื่องานจ้างดังกล่าวเข้ามาจากต่าง
ประเทศ และของนั้นต้องนำเข้ามาโดยทางเรือในเส้นทางที่มีเรือไทยเดินอยู่ และสามารถให้บริการรับขนได้ตาม
ที่รัฐมนตรีว่าการกระทรวงคมนาคมประกาศกำหนด ผู้ยื่นข้อเสนอซึ่งเป็นผู้รับจ้างจะต้องปฏิบัติตามกฎหมายว่า
ด้วยการส่งเสริมการพาณิชย์ ดังนี้

(๑) แจกการส่งหรือนำสิ่งของดังกล่าวเข้ามาจากต่างประเทศต่อกรมเจ้าท่า
ภายใน ๗ วัน นับตั้งแต่วันที่ผู้รับจ้างส่งหรือซื้อของจากต่างประเทศ เว้นแต่เป็นของที่รัฐมนตรีว่าการกระทรวง
คมนาคมประกาศยกเว้นให้บรรทุกโดยเรืออื่นได้

(๒) จัดการให้สิ่งของดังกล่าวบรรทุกโดยเรือไทย หรือเรือที่มีสิทธิเช่นเดียวกับ
เรือไทยจากต่างประเทศมายังประเทศไทย เว้นแต่จะได้รับอนุญาตจากกรมเจ้าท่า ให้บรรทุกสิ่งของนั้น โดยเรือ
อื่น ที่มีใช้เรือไทย ซึ่งจะต้องได้รับอนุญาตเช่นนั้นก่อนบรรทุกของลงเรืออื่น หรือเป็นของที่รัฐมนตรีว่าการ
กระทรวงคมนาคมประกาศยกเว้นให้บรรทุกโดยเรืออื่น

(๓) ในกรณีที่มิปฏิบัติตาม (๑) หรือ (๒) ผู้รับจ้างจะต้องรับผิดชอบตามกฎหมายว่า
ด้วยการส่งเสริมการพาณิชย์

๑๒.๓ ผู้ยื่นข้อเสนอซึ่งกรมได้คัดเลือกแล้ว ไม่ไปทำสัญญาหรือข้อตกลงจ้างเป็นหนังสือ
ภายในเวลาที่กำหนดตั้งระบุไว้ในข้อ ๗ กรมจะริบหลักประกันการยื่นข้อเสนอ หรือเรียกธำนาจจากผู้ออกหนังสือ
ค้ำประกัน การยื่นข้อเสนอทันที และอาจพิจารณาเรียกธำนาจให้ชดเชยความเสียหายอื่น (ถ้ามี) รวมทั้งจะพิจารณา
ให้เป็นผู้ทำงาน ตามระเบียบกระทรวงการคลังว่าด้วยการจัดซื้อจัดจ้างและการบริหารพัสดุภาครัฐ

๑๒.๔ กรมสงวนสิทธิที่จะแก้ไขเพิ่มเติมเงื่อนไข หรือข้อกำหนดในแบบสัญญาหรือข้อ
ตกลงจ้างเป็นหนังสือให้เป็นไปตามความเห็นของสำนักงานอัยการสูงสุด (ถ้ามี).

๑๒.๕ ในกรณีที่เอกสารแนบท้ายเอกสารประกวดราคาอิเล็กทรอนิกส์นี้ มีความขัดหรือ
แย้งกันผู้ยื่นข้อเสนอจะต้องปฏิบัติตามคำวินิจฉัยของกรม คำวินิจฉัยดังกล่าวให้ถือเป็นที่สุด และ ผู้ยื่นข้อเสนอ
ไม่มีสิทธิเรียกร้องค่าใช้จ่ายใดๆ เพิ่มเติม

๑๒.๖ กรม อาจประกาศยกเลิกการจัดจ้างในกรณีต่อไปนี้ได้ โดยที่ผู้ยื่นข้อเสนอจะเรียก
ธำนาจเสียหายใดๆ จากกรมไม่ได้

(๑) กรมไม่ได้รับการจัดสรรเงินที่จะใช้ในการจัดจ้างหรือได้รับจัดสรรแต่ไม่เพียงพอที่จะทำการจัดจ้างครั้งนี้ต่อไป

(๒) มีการกระทำที่เข้าลักษณะผู้ยื่นข้อเสนอที่ชนะการจัดจ้างหรือที่ได้รับการคัดเลือกมีผลประโยชน์ร่วมกัน หรือมีส่วนได้เสียกับผู้ยื่นข้อเสนอรายอื่น หรือขัดขวางการแข่งขันอย่างเป็นธรรมหรือสมยอมกันกับผู้ยื่นข้อเสนอรายอื่น หรือเจ้าหน้าที่ในการเสนอราคา หรือสื่อว่ากระทำการทุจริตอื่นใดในการเสนอราคา

(๓) การทำการจัดจ้างครั้งนี้ต่อไปอาจก่อให้เกิดความเสียหายแก่กรม หรือกระทบต่อประโยชน์สาธารณะ

(๔) กรณีอื่นในทำนองเดียวกับ (๑) (๒) หรือ (๓) ตามที่กำหนดในกฎกระทรวง ซึ่งออกตามความในกฎหมายว่าด้วยการจัดซื้อจัดจ้างและการบริหารพัสดุภาครัฐ

๑๒.๗ ผู้ยื่นข้อเสนอจะต้องเลือกช่องทางการอุทธรณ์และช่องทางการรับหนังสือแจ้งตอบผลการพิจารณาอุทธรณ์ไว้ตั้งแต่ขั้นตอนการยื่นข้อเสนอ และหากผู้ยื่นข้อเสนอมีความประสงค์ที่จะอุทธรณ์ผลการประกาศผู้ชนะการจัดซื้อจัดจ้าง จะต้องยื่นอุทธรณ์และรับหนังสือแจ้งตอบการพิจารณาอุทธรณ์ผ่านช่องทางที่ได้เลือกไว้เท่านั้น

๑๓. การปรับราคาค่างานก่อสร้าง

การปรับราคาค่างานก่อสร้างตามสูตรการปรับราคาดังระบุในข้อ ๑.๕ จะนำมาใช้ในกรณี ที่ ค่างานก่อสร้างลดลงหรือเพิ่มขึ้น โดยวิธีการต่อไปนี้

ตามเงื่อนไข หลักเกณฑ์ สูตรและวิธีคำนวณที่ใช้กับสัญญาแบบปรับราคาได้ตามมติ คณะรัฐมนตรีเมื่อวันที่ ๒๒ สิงหาคม ๒๕๓๒ เรื่อง การพิจารณาช่วยเหลือผู้ประกอบการอาชีพงานก่อสร้าง ตามหนังสือสำนักเลขาธิการคณะรัฐมนตรี ที่ นร ๐๒๐๗/ว ๑๐๙ ลงวันที่ ๒๔ สิงหาคม ๒๕๓๒

สูตรการปรับราคา (สูตรค่า K) จะต้องคงที่ที่ระดับที่กำหนดไว้ในวันแล้วเสร็จตามที่ กำหนดไว้ในสัญญา หรือภายในระยะเวลาที่กรมได้ขยายออกไป โดยจะใช้สูตรของทางราชการที่ได้ระบุในข้อ ๑.๕

๑๔. มาตรฐานฝีมือช่าง

เมื่อกรมได้คัดเลือกผู้เสนอราคา รายใดให้เป็นผู้รับจ้างและได้ตกลงจ้างก่อสร้าง ตามประกาศนี้แล้ว ผู้เสนอราคาจะต้องตกลงว่าในการปฏิบัติงานก่อสร้างดังกล่าว ผู้เสนอราคาจะต้องมีและใช้ผู้ผ่านการทดสอบ มาตรฐานฝีมือช่าง จากคณะกรรมการกำหนดมาตรฐานและทดสอบฝีมือแรงงาน หรือสถาบันของราชการอื่น หรือสถาบันเอกชนที่ทางราชการรับรองหรือผู้มีวุฒิปับัตรระดับ ปวช. ปวส. และปวท. หรือเทียบเท่า จากสถาบันการศึกษาที่ ก.พ. รับรองให้เข้ารับราชการได้ ในอัตราไม่ต่ำกว่าร้อยละ ๑๐ ของแต่ละสาขาช่างแต่จะต้องมีจำนวนช่างอย่างน้อย ๑ คน ในแต่ละสาขาช่าง ดังต่อไปนี้

๑๔.๑ ช่างโยธา หรือช่างก่อสร้าง

๑๔.๒ ช่างไฟฟ้า

๑๕. การปฏิบัติตามกฎหมายและระเบียบ

ในระหว่างระยะเวลาการก่อสร้าง ผู้ยื่นข้อเสนอที่ได้รับการคัดเลือกให้เป็นผู้รับจ้างต้องปฏิบัติ ตามหลักเกณฑ์ที่กฎหมายและระเบียบได้กำหนดไว้โดยเคร่งครัด

๑๖. การประเมินผลการปฏิบัติงานของผู้ประกอบการ

กรม สามารถนำผลการปฏิบัติงานแล้วเสร็จตามสัญญาของผู้ยื่นข้อเสนอที่ได้รับการคัดเลือกให้ เป็นผู้รับจ้างเพื่อนำมาประเมินผลการปฏิบัติงานของผู้ประกอบการ

ทั้งนี้ หากผู้ยื่นข้อเสนอที่ได้รับการคัดเลือกไม่ผ่านเกณฑ์ที่กำหนดจะถูกระงับการยื่นข้อเสนอหรือทำสัญญากับกรม ไว้ชั่วคราว



กรมทางหลวง โดย สำนักงานทางหลวงที่ ๑๐ (นครราชสีมา)

๒๒ พฤศจิกายน ๒๕๖๘

(นายปกรณ์ ศรีปานวงศ์)

ผู้อำนวยการสำนักงานทางหลวงที่ ๑๐ (นครราชสีมา)

หมายเหตุ

ผู้ประกอบการสามารถจัดเตรียมเอกสารประกอบการเสนอราคา (เอกสารส่วนที่ ๑ และเอกสารส่วนที่ ๒) ในระบบ e-GP ได้ตั้งแต่วันที่ออกประกาศจนถึงวันเสนอราคา

*เอกสารแนบท้ายเอกสารประกวดราคาจ้างก่อสร้าง แบบรูปรายการละเอียด ให้ผู้ยื่นข้อเสนอสามารถ

ดาวน์โหลดได้ที่เว็บไซต์ www.doh.go.th ดังนี้

- (๑) รายการละเอียดและข้อกำหนดการก่อสร้างทางหลวง เล่มที่ ๑ และเล่มที่ ๒
- (๒) รายละเอียดและข้อกำหนดการจัดทำเครื่องหมายจราจรบนผิวทางฉบับกรกฎาคม ๒๕๕๑
- (๓) ข้อกำหนดและมาตรฐานทั่วไป งานติดตั้งไฟฟ้าแสงสว่างบนทางหลวง
- (๔) ข้อกำหนดและมาตรฐานทั่วไป งานติดตั้งไฟสัญญาณจราจรและไฟกระพริบบนทางหลวง
- (๕) คู่มือเครื่องหมายควบคุมการจราจรในการก่อสร้างบูรณะและบำรุงรักษา ฉบับปีพ.ศ.๒๕๖๑
- (๖) คู่มือควบคุมงานก่อสร้างสะพานและท่อเหลี่ยม คสล.
- (๗) คู่มือการใช้อุปกรณ์ควบคุมการจราจรบริเวณพื้นที่ก่อสร้าง
- (๘) รายละเอียดและหลักเกณฑ์งานบริหารการจราจรในระหว่างการก่อสร้าง
- (๙) STANDARD DRAWING
- (๑๐) มาตรฐาน (ทล.-ม.) และข้อกำหนด (ทล.-ก.) ให้ผู้เสนอราคาดาวน์โหลดได้ที่

web Site : <http://mai.doh.go.th/BL๑/Pages/Default.aspx> ของกรมทางหลวง

เอกสารแนบท้ายประกาศประกวดราคาจ้างก่อสร้างด้วยวิธีประกวดราคาอิเล็กทรอนิกส์ (e-bidding) ข้อ ๑.๒
ประกาศ เลขที่ คค ๐๒๑๒๖/๒๕๖๙ ลงวันที่ ๒๖ พ.ย. ๒๕๖๘
ใบเสนอราคาจ้างก่อสร้างด้วยวิธีประกวดราคาอิเล็กทรอนิกส์ (e-bidding)

เรียน(ระบุชื่อตำแหน่งหัวหน้าหน่วยงานของรัฐ).....

๑. ข้าพเจ้า.....(ระบุชื่อบริษัท ห้าง ร้าน).....

สำนักงานใหญ่ตั้งอยู่เลขที่.....ถนน.....ตำบล/แขวง.....อำเภอ/เขต.....
จังหวัด.....โทรศัพท์..... โดย.....ผู้ลงนามข้างท้ายนี้ (ในกรณีผู้รับจ้างเป็นบุคคล
ธรรมดาให้ใช้ข้อความว่า ข้าพเจ้า.....(ระบุชื่อบุคคลธรรมดา)..... อยู่บ้านเลขที่.....
ถนน.....ตำบล/แขวง.....อำเภอ/เขต.....จังหวัด.....
ผู้ถือบัตรประชาชน เลขที่.....โทรศัพท์.....) โดย.....

ได้พิจารณาเงื่อนไขต่างๆ ในเอกสารการประกวดราคาอิเล็กทรอนิกส์ และเอกสารเพิ่มเติม(ถ้ามี)
เลขที่.....โดยตลอดและยอมรับข้อกำหนดและเงื่อนไขนั้นแล้ว รวมทั้งรับรองว่า ข้าพเจ้าเป็นผู้มี
คุณสมบัติครบถ้วนตามที่กำหนดและไม่เป็นผู้ทำงานของหน่วยงานของรัฐ

๒. ข้าพเจ้าขอเสนอที่จะทำงาน.....ตามข้อกำหนดเงื่อนไขแบบรูป
รายการละเอียดแห่งเอกสารประกวดราคาอิเล็กทรอนิกส์ ตามราคาค่างที่ได้ระบุไว้ในบัญชีรายการก่อสร้างหรือ
ใบแจ้งปริมาณและราคา^๑ เป็นเงินทั้งสิ้น บาท (.....)
ซึ่งได้รวมภาษีมูลค่าเพิ่มตลอดจนภาษีอากรอื่นๆ และค่าใช้จ่ายทั้งปวงไว้ด้วยแล้ว

๓. ข้าพเจ้าจะยื่นคำเสนอราคานี้เป็นระยะเวลา.....วัน ตั้งแต่วันยื่นข้อเสนอ และ
.....^๑ อาจรับคำเสนอนี้ ณ เวลาใดก็ได้ก่อนที่จะครบกำหนดระยะเวลาดังกล่าว หรือระยะเวลาที่
ได้ยึดออกไปตามเหตุผลอันสมควรที่.....^๑ ร้องขอ

๔. ข้าพเจ้ารับรองว่าจะส่งมอบงานตามเงื่อนไขที่เอกสารประกวดราคาอิเล็กทรอนิกส์กำหนดไว้

๕. ในกรณี ที่ข้าพเจ้าได้รับการพิจารณา ให้เป็นผู้ชนะ การประกวดราคาอิเล็กทรอนิกส์
ข้าพเจ้ารับรองที่จะ

๕.๑ ทำสัญญาตามแบบสัญญาจ้างก่อสร้างแนบท้ายเอกสารการประกวดราคา
อิเล็กทรอนิกส์หรือตามที่สำนักงานอัยการสูงสุดได้แก้ไขเพิ่มเติมแล้ว กับ.....^๑ ภายใน.....วัน
นับถัดจากวันที่ได้รับหนังสือให้ไปทำสัญญา

๕.๒ มอบหลักประกันการปฏิบัติตามสัญญา ตามที่ระบุไว้ในข้อ ๗ ของเอกสารการประกวด
ราคาอิเล็กทรอนิกส์ ให้แก่.....^๑ ขณะที่ได้ลงนามในสัญญาเป็นจำนวนร้อยละ.....ของ
ราคาตามสัญญาที่ได้ระบุไว้ในใบเสนอราคานี้ เพื่อเป็นหลักประกันการปฏิบัติตามสัญญาโดยถูกต้องและ
ครบถ้วน

หากข้าพเจ้าไม่ปฏิบัติให้ครบถ้วนตามที่ระบุไว้ในข้อ ๕.๑ และ/หรือข้อ ๕.๒ ดังกล่าวข้างต้น
ข้าพเจ้ายอมให้.....^๑ ริบหลักประกันการเสนอราคา หรือเรียกร้องจากผู้ออกหนังสือคำประกัน
ข้าพเจ้ายอมชดใช้ค่าเสียหายใดๆ ที่อาจมีแก่.....^๑ และ.....^๑ มีสิทธิจะให้ผู้ยื่น
ข้อเสนอรายอื่นเป็นผู้ชนะการประกวดราคาอิเล็กทรอนิกส์ได้ หรือ.....^๑ อาจดำเนินการจัดจ้าง
การประกวดราคาอิเล็กทรอนิกส์ใหม่ก็ได้

๖. ข้าพเจ้ายอมรับว่า.....^๑ ไม่มีความผูกพันที่จะรับคำเสนอนี้ หรือใบเสนอราคาใดๆ รวมทั้งไม่ต้องรับผิดชอบในค่าใช้จ่ายใดๆ อันอาจเกิดขึ้นในการที่ข้าพเจ้าได้เข้ายื่นข้อเสนอครั้งนี้

๗. เพื่อเป็นหลักประกันในการปฏิบัติโดยถูกต้อง ตามที่ได้ทำความเข้าใจและตามความผูกพันแห่งคำเสนอนี้ ข้าพเจ้าขอมอบ.....เพื่อเป็นหลักประกันการเสนอราคาเป็นจำนวนเงิน.....บาท (.....) มาพร้อมนี้

๘. ข้าพเจ้าได้ตรวจทานตัวเลขที่ได้ยื่นพร้อมใบเสนอราคานี้ โดยละเอียดแล้ว และเข้าใจดีว่า.....^๑ ไม่ต้องรับผิดชอบใดๆ ในความผิดพลาดหรือตกหล่น

๙. ใบเสนอราคานี้ ได้ยื่นเสนอโดยบริสุทธิ์ยุติธรรม และปราศจากกลฉ้อฉล หรือการสมรู้ร่วมคิดกัน โดยไม่ชอบด้วยกฎหมายกับบุคคลใดบุคคลหนึ่ง หรือหลายบุคคล หรือกับห้างหุ้นส่วน บริษัทใดๆ ที่ได้ยื่นยื่นข้อเสนอในคราวเดียวกัน

เสนอมา ณ วันที่..... เดือน..... พ.ศ.

ลงชื่อ

(.....)

ตำแหน่ง.....

หมายเหตุ

๑ ให้ระบุชื่อย่อหน่วยงานของรัฐที่ดำเนินการจัดจ้าง เช่น กรม หรือจังหวัด หรือ ทีโอที เป็นต้น

๒ บัญชีรายการก่อสร้าง ใบแจ้งปริมาณงานและราคา ให้จัดทำตามความเหมาะสม

(นายปกรณ์ ศรีปานวงศ์)

ผู้อำนวยการสำนักงานทางหลวงที่ ๑๐ (นครราชสีมา)

ปฏิบัติราชการแทน อธิบดีกรมทางหลวง

สัญญาจ้างก่อสร้าง

สัญญาเลขที่

สัญญาฉบับนี้ทำขึ้น ณ สำนักงานงานทางหลวงที่ ๑๐ (นครราชสีมา) ตำบล ในเมือง
อำเภอ เมืองนครราชสีมา จังหวัด นครราชสีมา เมื่อวันที่ เดือน พ.ศ. ระหว่าง กรม
ทางหลวง โดย นายปกรณ์ ศรีปานวงศ์ ตำแหน่ง ผู้อำนวยการสำนักงานทางหลวงที่ ๑๐ (นครราชสีมา)
ซึ่งต่อไปในสัญญานี้เรียกว่า “ผู้ว่าจ้าง” ฝ่ายหนึ่ง กับ ซึ่งจดทะเบียนเป็นนิติบุคคล
ณ สำนักงานทะเบียนหุ้นส่วนบริษัทจังหวัดกรมพัฒนาธุรกิจการค้า กระทรวงพาณิชย์ มีสำนักงานใหญ่อยู่เลขที่
หมู่ที่ ถนน ตำบล/แขวง อำเภอ/เขต จังหวัด
โดย ผู้มีอำนาจลงนามผูกพันนิติบุคคลปรากฏตามหนังสือ
รับรองของสำนักงานทะเบียนหุ้นส่วนบริษัท *(และหนังสือมอบ
อำนาจ ที่ *)
แนบท้ายสัญญานี้ (ในกรณีที่ผู้รับจ้างเป็นบุคคลธรรมดาให้ใช้ข้อความว่า กับ - อยู่บ้านเลขที่
ถนน ตำบล/แขวง อำเภอ/เขต จังหวัด -
ผู้ถือบัตรประจำตัวประชาชนเลขที่ - ดังปรากฏตามสำเนาบัตรประจำตัวประชาชนแนบท้ายสัญญานี้)
ซึ่งต่อไปในสัญญานี้เรียกว่า “ผู้รับจ้าง” อีกฝ่ายหนึ่ง

คู่สัญญาได้ตกลงกันมีข้อความดังต่อไปนี้

ข้อ ๑ ข้อตกลงว่าจ้าง

ผู้ว่าจ้างตกลงจ้างและผู้รับจ้างตกลงรับจ้างทำงาน จ้างก่อสร้างงานก่อสร้างอาคารที่พักอาศัยและ
สิ่งก่อสร้างประกอบระดับปฏิบัติการและระดับชำนาญการ (ระดับ ๓-๖) สำนักงานทางหลวงที่ ๑๐ (นครราชสีมา)
ทางหลวงหมายเลข ๒๐๕ ตอน โคกสวาย-แขวงทางหลวงนครราชสีมาที่ ๑ ที่ กม.๒๓๒+๓๑๐ ปริมาณงาน ๑ แห่ง ณ
ตำบลในเมือง อำเภอเมืองนครราชสีมา จังหวัดนครราชสีมา ตามข้อกำหนดและเงื่อนไขแห่งสัญญานี้รวมทั้ง
เอกสารแนบท้ายสัญญา

ผู้รับจ้างตกลงที่จะจัดหาแรงงานและวัสดุ เครื่องมือเครื่องใช้ ตลอดจนอุปกรณ์ต่างๆ ชนิดดี
เพื่อใช้ในการงานจ้างตามสัญญานี้

ข้อ ๒ เอกสารอันเป็นส่วนหนึ่งของสัญญา

เอกสารแนบท้ายสัญญาดังต่อไปนี้ให้ถือเป็นส่วนหนึ่งของสัญญานี้

- | | |
|--|--------------|
| ๒.๑ ผนวก ๑ บัญชีรายละเอียดแนบท้ายสัญญา | จำนวน ๑ หน้า |
| ๒.๒ ผนวก ๒ แผนที่สังเขป | จำนวน ๑ หน้า |
| ๒.๓ ผนวก ๓ การให้ข่าวสารเกี่ยวกับการก่อสร้าง (แบบแผ่นป้ายประชาสัมพันธ์) | จำนวน ๒ หน้า |
| ๒.๔ ผนวก ๔ รายละเอียดการควบคุมงาน การจ่ายเงินและสูตรการปรับราคา | จำนวน ๙ หน้า |
| ๒.๕ ผนวก ๕ รายการงานและเงื่อนไขที่ผู้รับจ้างต้องรับผิดชอบใน
ความชำรุดบกพร่องของงานจ้างหรือความเสียหายภายในกำหนดเวลา | จำนวน ๑ หน้า |
| ๒.๖ ผนวก ๖ รายละเอียดและหลักเกณฑ์งานบริหารการจราจรในระหว่างการก่อสร้าง | จำนวน ๒ หน้า |

๒.๗ ผนวก ๗ เงื่อนไขการเสนอแผนการทำงาน	จำนวน ๑ หน้า
๒.๘ ผนวก ๘ การจ้างช่วง	จำนวน ๑ หน้า
๒.๙ ผนวก ๙ เงื่อนไขการเสนอแผนการใช้วัสดุที่ผลิตภายในประเทศ และแผนการใช้เหล็กที่ผลิตภายในประเทศ	จำนวน ๒ หน้า
๒.๑๐ ผนวก ๑๐ แบบแปลนแบบมาตรฐานบ้านพักอาศัย ๙๐ ตารางเมตร ระดับ ๓-๖	จำนวน ๕๑ หน้า
๒.๑๑ ผนวก ๑๑ ใบเสนอราคาและบัญชีรายการก่อสร้าง	จำนวน ๑ ชุด
๒.๑๒ ผนวก ๑๒ รายละเอียดการคำนวณราคากลางก่อสร้างตาม BOQ (Bill of Quantities)	จำนวน ๑ ชุด
๒.๑๓ ผนวก ๑๓ หนังสือแจ้งให้เริ่มงาน	จำนวน ๑ หน้า

ความใดในเอกสารแนบท้ายสัญญาที่ขัดหรือแย้งกับข้อความในสัญญานี้ ให้ใช้ข้อความในสัญญานี้บังคับ และในกรณีที่เอกสารแนบท้ายสัญญาขัดแย้งกันเอง ผู้รับจ้างจะต้องปฏิบัติตามคำวินิจฉัยของผู้ว่าจ้าง คำวินิจฉัยของผู้ว่าจ้างให้ถือเป็นที่สุด และผู้รับจ้างไม่มีสิทธิเรียกร้องค่าจ้าง ค่าเสียหายหรือค่าใช้จ่ายใดๆ เพิ่มเติมจากผู้ว่าจ้างทั้งสิ้น

ข้อ ๓ หลักประกันการปฏิบัติตามสัญญา

ในขณะที่ทำสัญญานี้ผู้รับจ้างได้นำหลักประกันเป็น.....

เป็นจำนวนเงิน.....บาท (.....)

ซึ่งเท่ากับร้อยละ ๕ (ห้า) ของราคาค่าจ้างตามสัญญา มามอบให้แก่ผู้ว่าจ้างเพื่อเป็นหลักประกันการปฏิบัติตามสัญญานี้

กรณีผู้รับจ้างใช้หนังสือค้ำประกันมาเป็นหลักประกันการปฏิบัติตามสัญญานี้ หนังสือค้ำประกันดังกล่าวจะต้องออกโดยธนาคารที่ประกอบกิจการในประเทศไทย หรือโดยบริษัทเงินทุนหรือบริษัทเงินทุนหลักทรัพย์ที่ได้รับอนุญาตให้ประกอบกิจการเงินทุนเพื่อการพาณิชย์และประกอบธุรกิจค้ำประกันตามประกาศของธนาคารแห่งประเทศไทย ตามรายชื่อบริษัทเงินทุนที่ธนาคารแห่งประเทศไทยแจ้งเวียนให้ทราบตามแบบที่คณะกรรมการนโยบายการจัดซื้อจัดจ้างและการบริหารพัสดุภาครัฐกำหนด หรืออาจเป็นหนังสือค้ำประกันอิเล็กทรอนิกส์ตามวิธีการที่กรมบัญชีกลางกำหนดก็ได้ และจะต้องมีอายุการค้ำประกันตลอดไปจนกว่าผู้รับจ้างพ้นข้อผูกพันตามสัญญานี้

หลักประกันที่ผู้รับจ้างนำมามอบให้ตามวรรคหนึ่ง จะต้องมียุครอบคลุมความรับผิดชอบทั้งปวงของผู้รับจ้างตลอดอายุสัญญา ถ้าหลักประกันที่ผู้รับจ้างนำมามอบให้ดังกล่าวลดลงหรือเสื่อมค่าลง หรือมีอายุไม่ครอบคลุมถึงความรับผิดชอบของผู้รับจ้างตลอดอายุสัญญา ไม่ว่าจะด้วยเหตุใดๆ ก็ตาม รวมถึงกรณี ผู้รับจ้างส่งมอบงานล่าช้าเป็นเหตุให้ระยะเวลาแล้วเสร็จหรือวันครบกำหนดความรับผิดชอบในความชำรุดบกพร่องตามสัญญาเปลี่ยนแปลงไป ไม่ว่าจะเกิดขึ้นคราวใด ผู้รับจ้างต้องหาหลักประกันใหม่หรือหลักประกันเพิ่มเติมให้มีจำนวนครบถ้วนตามวรรคหนึ่งมามอบให้แก่ผู้ว่าจ้างภายใน ๑๕ (สิบห้า) วัน นับถัดจากวันที่ได้รับแจ้งเป็นหนังสือจากผู้ว่าจ้าง

หลักประกันที่ผู้รับจ้างนำมามอบไว้ตามข้อนี้ ผู้ว่าจ้างจะคืนให้แก่ผู้รับจ้างโดยไม่มีดอกเบี้ย เมื่อผู้รับจ้างพ้นจากข้อผูกพันและความรับผิดชอบทั้งปวงตามสัญญานี้แล้ว

ข้อ ๔ (ข) ค่าจ้างและการจ่ายเงิน

(สำหรับสัญญาที่เป็นราคาเหมารวม)

ผู้ว่าจ้างตกลงจ่ายและผู้รับจ้างตกลงรับเงินค่าจ้างจำนวนเงิน.....บาท

(.....) ซึ่งได้รวมภาษีมูลค่าเพิ่ม จำนวน.....บาท (.....)

ตลอดจนภาษีอากรอื่นๆ และค่าใช้จ่ายที่ส่งด้วยแล้ว โดยถือราคาเหมารวมเป็นเกณฑ์ และกำหนดการจ่ายเงินเป็นงวดๆ ดังนี้

งวดที่ ๑ ชำระ ๑๕% ของค่าจ้าง

- เมื่องานเสาเข็ม งานฐานราก เสาตอม่อ คาน ค.ส.ล.ชั้น ๑ งานวางท่อสุขาภิบาลที่อยู่ใต้พื้นชั้น ๑ งานวางท่อสุขาภิบาลห้องน้ำชั้น ๑ งานพื้น ค.ส.ล.ชั้น ๑ เสาชั้น ๑ ให้แล้วเสร็จภายใน ๖๐ วัน

งวดที่ ๒ ชำระ ๑๕% ของค่าจ้าง

- เมื่องานคาน ค.ส.ล.ชั้น ๒ งานวางท่อสุขาภิบาลห้องน้ำชั้น ๒ งานพื้น ค.ส.ล.ชั้น ๒ เสาชั้น ๒ งานก่ออิฐผนังชั้น ๑ งานวางบล็อกไฟ ระบบไฟฟ้าชั้น ๑ และงานติดตั้งวงกบประตู พร้อมเทเสาเอ็นทับหลังชั้น ๑ ให้แล้วเสร็จภายใน ๓๐ วัน

งวดที่ ๓ ชำระ ๒๐% ของค่าจ้าง

- เมื่องานก่ออิฐผนังชั้น ๒ งานติดตั้งวงกบประตู พร้อมเทเสาเอ็นทับหลังชั้น ๒ งานวางบล็อกไฟ ระบบไฟฟ้าชั้น ๒ งานฉาบผนังภายในชั้น ๑,๒ งานเดินท่อประปาห้องน้ำ และงานติดตั้งโครงหลังคา มุงหลังคา ส่วนประกอบต่างๆ ของงานหลังคา ให้แล้วเสร็จภายใน ๓๐ วัน

งวดที่ ๔ ชำระ ๒๐% ของค่าจ้าง

- เมื่องานฉาบผนังภายนอกชั้น ๑,๒ งานบุกระเบื้องห้องน้ำชั้น ๑,๒ งานฝ้าเพดานภายใน-ภายนอก ฝ้าชายคาภายนอก งานร้อยสายไฟระบบไฟฟ้าชั้น ๑,๒ งานตกแต่งผิวพื้นชั้น ๑,๒ และงานติดตั้งสุขภัณฑ์ห้องน้ำ ติดตั้งอุปกรณ์ชุดประตู - หน้าต่าง ให้แล้วเสร็จภายใน ๓๐ วัน

งวดที่ ๕ ชำระ ๓๐% ของค่าจ้าง

- เมื่องานตกแต่งบันได ราวบันได งานสีภายใน-ภายนอก งานติดตั้งดวงโคม สวิตช์ไฟ ปลั๊กไฟ งานสุขาภิบาลภายนอก งานอื่นๆ ที่ยังไม่แล้วเสร็จ ตามที่กำหนดในรูปแบบ ทำความสะอาดรอบบริเวณ และตรวจสอบระบบไฟฟ้า ประปา สุขาภิบาลใช้งานได้เรียบร้อยสมบูรณ์ พร้อมส่งมอบ ให้แล้วเสร็จภายใน ๓๐ วัน พร้อมส่งมอบ

การจ่ายเงินตามเงื่อนไขแห่งสัญญานี้ ผู้ว่าจ้างจะโอนเงินเข้าบัญชีเงินฝากธนาคารของผู้รับจ้าง

ชื่อธนาคาร..... สาขา.....

ชื่อบัญชี..... เลขที่บัญชี.....

ทั้งนี้ ผู้รับจ้างตกลงเป็นผู้รับภาระเงินค่าธรรมเนียมหรือค่าบริการอื่นใดเกี่ยวกับการโอน รวมทั้งค่าใช้จ่ายอื่นใด (ถ้ามี) ที่ธนาคารเรียกเก็บ และยินยอมให้มีการหักเงินดังกล่าวจากจำนวนเงินโอนในงวดนั้นๆ (ความในวรรคนี้ใช้สำหรับกรณี ที่หน่วยงานของรัฐจะจ่ายเงินตรงให้แก่ผู้รับจ้าง(ระบบ Direct Payment) โดยการโอนเงินเข้าบัญชีเงินฝากธนาคารของผู้รับจ้าง ตามแนวทางที่กระทรวงการคลังหรือหน่วยงานของรัฐเจ้าของงบประมาณเป็นผู้กำหนด แล้วแต่กรณี)

ข้อ ๕ เงินค่าจ้างล่วงหน้า

ผู้ว่าจ้างตกลงจ่ายเงินค่าจ้างล่วงหน้าให้แก่ผู้รับจ้าง เป็นจำนวนเงิน.....บาท
(.....) ซึ่งเท่ากับร้อยละ ๑๕ (สิบห้า) ของราคาค่าจ้าง
ตามสัญญาที่ระบุไว้ในข้อ ๔

เงินค่าจ้างล่วงหน้าดังกล่าวจะจ่ายให้ภายหลังจากที่ผู้รับจ้างได้วางหลักประกันการรับเงิน
ค่าจ้างล่วงหน้าเป็น..... (หนังสือค้ำประกันหรือหนังสือค้ำประกันอิเล็กทรอนิกส์ของธนาคาร
ภายในประเทศ หรือพันธบัตรรัฐบาลไทย) เต็มตามจำนวนเงินค่าจ้างล่วงหน้านั้นให้แก่ผู้ว่าจ้าง ผู้รับจ้างจะต้องออก
ใบเสร็จรับเงินค่าจ้างล่วงหน้าตามแบบที่ผู้ว่าจ้างกำหนดให้และผู้รับจ้างตกลงที่จะกระทำตามเงื่อนไขอันเกี่ยวกับการใช้
จ่ายและการใช้คืนเงินค่าจ้างล่วงหน้า นั้น ดังต่อไปนี้

๕.๑ ผู้รับจ้างจะใช้เงินค่าจ้างล่วงหน้านั้นเพื่อเป็นค่าใช้จ่ายในการปฏิบัติงานตามสัญญาเท่านั้น
หากผู้รับจ้างใช้จ่ายเงินค่าจ้างล่วงหน้าหรือส่วนใดส่วนหนึ่งของเงินค่าจ้างล่วงหน้าในทางอื่น ผู้ว่าจ้างอาจจะเรียก
เงินค่าจ้างล่วงหน้าคืนจากผู้รับจ้างหรือบังคับเอาจากหลักประกันการรับเงินค่าจ้างล่วงหน้าได้ทันที

๕.๒ เมื่อผู้ว่าจ้างเรียกร้อง ผู้รับจ้างต้องแสดงหลักฐานการใช้จ่ายเงินค่าจ้างล่วงหน้า เพื่อพิสูจน์
ว่าได้เป็นไปตามข้อ ๕.๑ ภายในกำหนด ๑๕ (สิบห้า) วัน นับถัดจากวันได้รับแจ้งเป็นหนังสือจากผู้ว่าจ้าง หากผู้รับจ้าง
ไม่อาจแสดงหลักฐานดังกล่าว ภายในกำหนด ๑๕ (สิบห้า) วัน ผู้ว่าจ้างอาจเรียกเงินค่าจ้างล่วงหน้าคืนจากผู้รับจ้าง
หรือบังคับเอาจากหลักประกันการรับเงินค่าจ้างล่วงหน้าได้ทันที

๕.๓ (ก) (สำหรับสัญญาที่เป็นราคาต่อหน่วย)

ในการจ่ายเงินค่าจ้างให้แก่ผู้รับจ้างตามข้อ ๕ (ก) ผู้ว่าจ้างจะหักเงินค่าจ้างในแต่ละเดือน
เพื่อชดใช้คืนเงินค่าจ้างล่วงหน้าไว้จำนวนร้อยละ ๒๐ (ยี่สิบ) ของจำนวนเงินค่าจ้างในแต่ละเดือน ทั้งนี้ จนกว่า
จำนวนเงินที่หักไว้จะครบตามจำนวนเงินค่าจ้างล่วงหน้าที่ผู้รับจ้างได้รับไปแล้ว ยกเว้นค่าจ้างเดือนสุดท้ายจะหักไว้เป็น
จำนวนเท่ากับจำนวนเงินค่าจ้างล่วงหน้าที่เหลือทั้งหมด

๕.๔ เงินจำนวนใดๆ ก็ตามที่ผู้รับจ้างจะต้องจ่ายให้แก่ผู้ว่าจ้างเพื่อชำระหนี้หรือเพื่อชดใช้
ความรับผิดชอบต่างๆ ตามสัญญา ผู้ว่าจ้างจะหักเอาจากเงินค่าจ้างงวดที่จะจ่ายให้แก่ผู้รับจ้างก่อนที่จะหักชดใช้คืนเงิน
ค่าจ้างล่วงหน้า

๕.๕ ในกรณีที่มีการบอกเลิกสัญญา หากเงินค่าจ้างล่วงหน้าที่เหลือเกินกว่าจำนวนเงินที่ผู้รับจ้าง
จะได้รับหลังจากหักชดใช้ในกรณีอื่นแล้ว ผู้รับจ้างจะต้องจ่ายคืนเงินจำนวนที่เหลือนั้นให้แก่ผู้ว่าจ้าง ภายใน ๗ (เจ็ด) วัน
นับถัดจากวันได้รับแจ้งเป็นหนังสือจากผู้ว่าจ้าง

๕.๖ (ก) (สำหรับสัญญาที่เป็นราคาต่อหน่วย)

ผู้ว่าจ้างจะคืนหลักประกันการรับเงินค่าจ้างล่วงหน้าให้แก่ผู้รับจ้าง ต่อเมื่อผู้ว่าจ้างได้
หักเงินค่าจ้างไว้ครบจำนวนเงินค่าจ้างล่วงหน้าตามข้อ ๕.๓ (ก) แล้ว เว้นแต่ในกรณีดังต่อไปนี้ ผู้รับจ้างมีสิทธิขอคืน
หลักประกันการรับเงินค่าจ้างล่วงหน้าบางส่วนก่อนได้

(๑) กรณี ผู้รับจ้างได้วางหลักประกันการรับเงินค่าจ้างล่วงหน้าไว้ฉบับเดียว หากผู้ว่าจ้างได้หักเงินค่าจ้างล่วงหน้าไปแล้ว ผู้รับจ้างมีสิทธิขอคืนหลักประกันการรับเงินค่าจ้างล่วงหน้าในส่วนที่ผู้ว่าจ้าง ได้หักเงินค่าจ้างล่วงหน้าไปแล้วนั้น โดยผู้รับจ้างจะต้องนำหลักประกันการรับเงินค่าจ้างล่วงหน้าฉบับใหม่ที่มีมูลค่าเท่ากับ เงินค่าจ้างล่วงหน้าที่เหลืออยู่มาวางให้แก่ผู้ว่าจ้าง

(๒) กรณี ผู้รับจ้างได้วางหลักประกันการรับเงินค่าจ้างล่วงหน้าไว้หลายฉบับ ซึ่งแต่ละฉบับมีมูลค่าเท่ากับจำนวนเงินค่าจ้างล่วงหน้าที่ผู้ว่าจ้างจะต้องหักไว้ในแต่ละงวด หากผู้ว่าจ้าง ได้หักเงินค่าจ้างล่วงหน้าในงวดใดแล้ว ผู้รับจ้างมีสิทธิขอคืนหลักประกันการรับเงินค่าจ้างล่วงหน้าในงวดนั้นได้

ข้อ ๖ การหักเงินประกันผลงาน

ในการจ่ายเงินให้แก่ผู้รับจ้างแต่ละงวด ผู้ว่าจ้างจะหักเงินจำนวนร้อยละ ๑๐ ของเงินที่ต้องจ่ายใน งวดนั้น เพื่อเป็นประกันผลงานในกรณีที่เงินประกันผลงานจะต้องถูกหักไว้ทั้งสิ้นไม่ต่ำกว่า ๖ เดือน (สำหรับสัญญาที่เป็นราคาต่อหน่วย) หรือจำนวน.....บาท (สำหรับสัญญาที่เป็นราคาเหมารวม) ผู้รับจ้างมีสิทธิที่จะขอเงิน ประกันผลงานคืน โดยผู้รับจ้างจะต้องวางหนังสือค้ำประกันของธนาคารซึ่งออกโดยธนาคารภายในประเทศ มาวางไว้ ต่อผู้ว่าจ้างเพื่อเป็นหลักประกันแทนก็ได้

ผู้ว่าจ้างจะคืนเงินประกันผลงาน และ/หรือหนังสือค้ำประกันของธนาคารดังกล่าวตามวรรคหนึ่ง ให้แก่ผู้รับจ้างพร้อมกับการจ่ายเงินงวดสุดท้าย

ข้อ ๗ (ข) กำหนดเวลาแล้วเสร็จและสิทธิของผู้ว่าจ้างในการบอกเลิกสัญญา

ผู้รับจ้างต้องเริ่มทำงานที่รับจ้างภายในวันที่.....เดือน.....พ.ศ..... และจะต้อง ทำงานให้แล้วเสร็จบริบูรณ์ภายในวันที่.....เดือน.....พ.ศ..... ถ้าผู้รับจ้างมิได้ลงมือทำงาน ภายในกำหนดเวลา หรือไม่สามารถทำงานให้แล้วเสร็จตามกำหนดเวลา หรือมีเหตุให้เชื่อได้ว่าผู้รับจ้างไม่สามารถ ทำงาน ให้แล้วเสร็จภายในกำหนดเวลา หรือจะแล้วเสร็จล่าช้าเกินกว่ากำหนดเวลา หรือผู้รับจ้างทำผิดสัญญาข้อใดข้อ หนึ่ง หรือ ตกเป็นผู้ถูกพิทักษ์ทรัพย์เด็ดขาด หรือตกเป็นผู้ล้มละลายหรือเพิกเฉยไม่ปฏิบัติตามคำสั่งของคณะกรรมการ ตรวจรับพัสดุหรือผู้ควบคุมงานหรือบริษัทที่ปรึกษา ซึ่งได้รับมอบอำนาจจากผู้ว่าจ้าง ผู้ว่าจ้างมีสิทธิที่จะบอกเลิก สัญญานี้ได้ และมีสิทธิจ้างผู้รับจ้างรายใหม่เข้าทำงานของผู้รับจ้างให้ลุล่วงไปด้วย การใช้สิทธิบอกเลิกสัญญานั้นไม่ กระทบสิทธิของผู้ว่าจ้างที่จะเรียกร้องค่าเสียหายจากผู้รับจ้าง

การที่ผู้ว่าจ้างไม่ใช้สิทธิเลิกสัญญาดังกล่าวข้างต้นไม่เป็นเหตุให้ผู้รับจ้างพ้นจากความรับผิดชอบ ตามสัญญา

ข้อ ๘ ความรับผิดชอบในความชำรุดบกพร่องของงานจ้าง

เมื่องานแล้วเสร็จบริบูรณ์ และผู้ว่าจ้างได้รับมอบงานจากผู้รับจ้าง หรือจากผู้รับจ้างรายใหม่ ในกรณีที่มีการบอกเลิกสัญญาดำเนินข้อ ๗ หากมีเหตุชำรุดบกพร่องหรือเสียหายเกิดขึ้นจากการจ้างนี้ ภายในกำหนด ๒ (สอง) ปี (-) .. เดือน นับถัดจากวันที่ได้รับมอบงานดังกล่าว ซึ่งความชำรุดบกพร่อง หรือเสียหายนั้นเกิดจาก ความบกพร่องของผู้รับจ้างอันเกิดจากการใช้วัสดุที่ไม่ถูกต้องหรือทำไว้ไม่เรียบร้อย หรือทำไม่ถูกต้องตามมาตรฐาน แห่งหลักวิชา ผู้รับจ้างจะต้องรีบทำการแก้ไขให้เป็นที่เรียบร้อยโดยไม่ชักช้า โดยผู้ว่าจ้างไม่ต้องออกเงินใดๆ ในการนี้ ทั้งสิ้น

หากผู้รับจ้างไม่กระทำการดังกล่าวภายในกำหนด ๑๕ (สิบห้า) วัน นับถัดจากวันที่ได้รับแจ้ง เป็นหนังสือจากผู้ว่าจ้างหรือไม่ทำการแก้ไขให้ถูกต้องเรียบร้อยภายในเวลาที่ผู้ว่าจ้างกำหนด ให้ผู้ว่าจ้างมีสิทธิที่จะทำการนั้นเองหรือจ้างผู้อื่นให้ทำงานนั้น โดยผู้รับจ้างต้องเป็นผู้ออกค่าใช้จ่ายเองทั้งสิ้น

ในกรณีเร่งด่วนจำเป็นต้องรีบแก้ไขเหตุชำรุดบกพร่องหรือเสียหายโดยเร็ว และไม่อาจรอให้ผู้รับจ้างแก้ไขในระยะเวลาที่กำหนดไว้ตามวรรคหนึ่งได้ ผู้ว่าจ้างมีสิทธิเข้าจัดการแก้ไขเหตุชำรุดบกพร่องหรือเสียหายนั้นเอง หรือจ้างผู้อื่นให้ซ่อมแซมความชำรุดบกพร่องหรือเสียหาย โดยผู้รับจ้างต้องรับผิดชอบชำระค่าใช้จ่ายทั้งหมด

การที่ผู้ว่าจ้างทำการนั้นเอง หรือจ้างผู้อื่นให้ทำงานนั้นแทนผู้รับจ้าง ไม่ทำให้ผู้รับจ้างหลุดพ้นจากความรับผิดชอบตามสัญญา หากผู้รับจ้างไม่ชดใช้ค่าใช้จ่ายหรือค่าเสียหายตามที่ผู้ว่าจ้างเรียกร้องผู้ว่าจ้างมีสิทธิบังคับจากหลักประกันการปฏิบัติตามสัญญาได้

ข้อ ๙ การจ้างช่วง

ผู้รับจ้างจะต้องไม่เอางานทั้งหมดหรือแต่บางส่วนแห่งสัญญานี้ไปจ้างช่วงอีกทอดหนึ่ง เว้นแต่การจ้างช่วงงานแต่บางส่วนที่ได้รับอนุญาตเป็นหนังสือจากผู้ว่าจ้างแล้ว การที่ผู้ว่าจ้างได้อนุญาตให้จ้างช่วงงานแต่บางส่วนดังกล่าวนั้น ไม่เป็นเหตุให้ผู้รับจ้างหลุดพ้นจากความรับผิดชอบหรือพันธะหน้าที่ตามสัญญานี้ และผู้รับจ้างจะยังคงต้องรับผิดชอบในความผิด และความประมาทเลินเล่อของผู้รับจ้างช่วง หรือของตัวแทนหรือลูกจ้างของผู้รับจ้างช่วงนั้นทุกประการ

กรณีผู้รับจ้างไปจ้างช่วงงานแต่บางส่วนโดยฝ่าฝืนความในวรรคหนึ่ง ผู้รับจ้างต้องชำระค่าปรับให้แก่ผู้ว่าจ้างเป็นจำนวนเงินในอัตราร้อยละ ๑๐ (สิบ) ของวงเงินของงานที่จ้างช่วงตามสัญญา ทั้งนี้ ไม่ตัดสิทธิผู้ว่าจ้างในการบอกเลิกสัญญา

ข้อ ๑๐ การควบคุมงานของผู้รับจ้าง

ผู้รับจ้างจะต้องควบคุมงานที่รับจ้างอย่างเอาใจใส่ ด้วยประสิทธิภาพและความชำนาญ และในระหว่างทำงานที่รับจ้างจะต้องจัดให้มีผู้แทนซึ่งทำงานเต็มเวลา เป็นผู้รับผิดชอบควบคุมงานของผู้รับจ้าง ผู้แทนดังกล่าวจะต้องได้รับมอบอำนาจจากผู้รับจ้าง คำสั่งหรือคำแนะนำต่างๆ ที่ผู้ว่าจ้าง คณะกรรมการตรวจรับพัสดุ ผู้ควบคุมงาน หรือบริษัทที่ปรึกษาที่ผู้ว่าจ้างแต่งตั้งได้แจ้งแก่ผู้แทนเช่นว่านั้น ให้ถือว่าเป็นคำสั่งหรือคำแนะนำที่ได้แจ้งแก่ผู้รับจ้าง การแต่งตั้งผู้แทนตามข้อนี้จะต้องทำเป็นหนังสือ และต้องได้รับความเห็นชอบเป็นหนังสือจากผู้ว่าจ้าง การเปลี่ยนตัวหรือแต่งตั้งผู้แทนใหม่จะทำได้ หากไม่ได้รับความเห็นชอบเป็นหนังสือจากผู้ว่าจ้างก่อน

ผู้ว่าจ้างมีสิทธิที่จะขอให้เปลี่ยนตัวผู้แทนตามวรรคหนึ่ง โดยแจ้งเป็นหนังสือไปยังผู้รับจ้าง และผู้รับจ้างจะต้องทำการเปลี่ยนตัวผู้แทนนั้นโดยพลัน โดยไม่คิดค่าจ้างหรือราคาเพิ่ม หรืออ้างเป็นเหตุเพื่อขยายอายุสัญญาอันเนื่องมาจากเหตุนี้

ข้อ ๑๑ ความรับผิดชอบของผู้รับจ้าง

ผู้รับจ้างจะต้องรับผิดชอบต่ออุบัติเหตุ ความเสียหาย หรือภัยอันตรายใดๆ อันเกิดจากการปฏิบัติงานของผู้รับจ้าง และจะต้องรับผิดชอบต่อความเสียหายจากการกระทำของลูกจ้างหรือตัวแทนของผู้รับจ้าง และจากการปฏิบัติงานของผู้รับจ้างช่วงด้วย (ถ้ามี)

ความเสียหายใดๆ อันเกิดแก่งานที่ผู้รับจ้างได้ทำขึ้น แม้จะเกิดขึ้นเพราะเหตุสุดวิสัยก็ตาม ผู้รับจ้างจะต้องรับผิดชอบโดยซ่อมแซมให้คืนดีหรือเปลี่ยนให้ใหม่โดยค่าใช้จ่ายของผู้รับจ้างเอง เว้นแต่ความเสียหายนั้นเกิดจากความผิดของผู้ว่าจ้าง ทั้งนี้ ความรับผิดชอบของผู้รับจ้างดังกล่าวในข้อนี้จะสิ้นสุดลง เมื่อผู้ว่าจ้างได้รับมอบงานครั้งสุดท้าย ซึ่งหลังจากนั้นผู้รับจ้างคงต้องรับผิดชอบเพียงในกรณีชำรุดบกพร่องหรือความเสียหายดังกล่าวในข้อ ๘ เท่านั้น

ผู้รับจ้างจะต้องรับผิดชอบต่อบุคคลภายนอกในความเสียหายใดๆ อันเกิดจากการปฏิบัติงานของผู้รับจ้าง หรือลูกจ้างหรือตัวแทนของผู้รับจ้าง รวมถึงผู้รับจ้างช่วง (ถ้ามี) ตามสัญญาฯ หากผู้ว่าจ้างถูกเรียกร้องหรือฟ้องร้องหรือ ต้องชดใช้ค่าเสียหายให้แก่บุคคลภายนอกไปแล้ว ผู้รับจ้างจะต้องดำเนินการใดๆ เพื่อให้มีการว่าต่างแ่ต่างให้แก่ผู้ว่าจ้างโดยค่าใช้จ่ายของผู้รับจ้างเอง รวมทั้งผู้รับจ้างจะต้องชดใช้ค่าเสียหายนั้นๆ ตลอดจนค่าใช้จ่ายใดๆ อันเกิดจากการถูกเรียกร้องหรือถูกฟ้องร้องให้แก่ผู้ว่าจ้างทันที

ข้อ ๑๒ การจ่ายเงินแก่ลูกจ้าง

ผู้รับจ้างจะต้องจ่ายเงินแก่ลูกจ้างที่ผู้รับจ้างได้จ้างมาในอัตราและตามกำหนดเวลาที่ผู้รับจ้างได้ตกลงหรือทำสัญญาไว้ต่อลูกจ้างดังกล่าว

ถ้าผู้รับจ้างไม่จ่ายเงินค่าจ้างหรือค่าทดแทนอื่นใดแก่ลูกจ้างดังกล่าวในวรรคหนึ่งผู้ว่าจ้างมีสิทธิที่จะเอาเงินค่าจ้างที่จะต้องจ่ายแก่ผู้รับจ้างมาจ่ายให้แก่ลูกจ้างของผู้รับจ้างดังกล่าว และให้ถือว่าผู้ว่าจ้างได้จ่ายเงินจำนวนนั้นเป็นค่าจ้างให้แก่ผู้รับจ้างตามสัญญาแล้ว

ผู้รับจ้างจะต้องจัดให้มีประกันภัยสำหรับลูกจ้างทุกคนที่จ้างมาทำงาน โดยให้ครอบคลุมถึงความรับผิดชอบทั้งปวงของผู้รับจ้าง รวมทั้งผู้รับจ้างช่วง (ถ้ามี) ในกรณีความเสียหายที่คิดค่าสินไหมทดแทนได้ตามกฎหมาย ซึ่งเกิดจากอุบัติเหตุหรือภัยอันตรายใดๆ ต่อลูกจ้างหรือบุคคลอื่นที่ผู้รับจ้าง หรือผู้รับจ้างช่วงจ้างมาทำงาน ผู้รับจ้างจะต้องส่งมอบกรมธรรม์ประกันภัยดังกล่าวพร้อมทั้งหลักฐานการชำระเบี้ยประกันให้แก่ผู้ว่าจ้างเมื่อผู้ว่าจ้างเรียกร้อง

ข้อ ๑๓ การตรวจงานจ้าง

ถ้าผู้ว่าจ้างแต่งตั้งคณะกรรมการตรวจรับพัสดุ ผู้ควบคุมงาน หรือบริษัทที่ปรึกษา เพื่อควบคุมการทำงานของผู้รับจ้าง คณะกรรมการตรวจรับพัสดุ ผู้ควบคุมงาน หรือบริษัทที่ปรึกษานั้น มีอำนาจเข้าไปตรวจการทำงานในโรงงานและสถานที่ก่อสร้างได้ตลอดเวลา และผู้รับจ้างจะต้องอำนวยความสะดวกและให้ความช่วยเหลือในการนั้นตามสมควร

การที่มีคณะกรรมการตรวจรับพัสดุ ผู้ควบคุมงาน หรือบริษัทที่ปรึกษานั้น หากทำให้ผู้รับจ้างพ้นจากความรับผิดชอบตามสัญญานี้ข้อใดข้อหนึ่งไม่

ข้อ ๑๔ แบบรูปและรายการละเอียดคลาดเคลื่อน

ผู้รับจ้างรับรองว่าได้ตรวจสอบและทำความเข้าใจในแบบรูปและรายการละเอียดโดยถี่ถ้วนแล้ว หากปรากฏว่าแบบรูปและรายการละเอียดนั้นผิดพลาดหรือคลาดเคลื่อนไปจากหลักการทางวิศวกรรมหรือทางเทคนิค ผู้รับจ้างตกลงที่จะปฏิบัติตามคำวินิจฉัยของผู้ว่าจ้าง คณะกรรมการตรวจรับพัสดุ ผู้ควบคุมงาน หรือบริษัทที่ปรึกษา ที่ผู้ว่าจ้างแต่งตั้ง เพื่อให้งานแล้วเสร็จบริบูรณ์ คำวินิจฉัยดังกล่าวให้ถือเป็นที่สุด โดยผู้รับจ้างจะคิดค่าจ้าง ค่าเสียหาย หรือค่าใช้จ่ายใดๆ เพิ่มขึ้นจากผู้ว่าจ้าง หรือขอขยายอายุสัญญาไม่ได้

ข้อ ๑๕ การควบคุมงานโดยผู้ว่าจ้าง

ผู้รับจ้างตกลงว่าคณะกรรมการตรวจรับพัสดุ ผู้ควบคุมงาน หรือบริษัทที่ปรึกษาที่ผู้ว่าจ้างแต่งตั้ง มีอำนาจที่จะตรวจสอบและควบคุมงานเพื่อให้เป็นไปตามสัญญา และ มีอำนาจที่จะสั่งให้แก้ไขเปลี่ยนแปลงเพิ่มเติม หรือตัดทอนซึ่งงานตามสัญญา หากผู้รับจ้างขัดขืนไม่ปฏิบัติตาม ผู้ว่าจ้าง คณะกรรมการตรวจรับพัสดุ ผู้ควบคุมงาน หรือบริษัทที่ปรึกษา มีอำนาจที่จะสั่งให้หยุดการนั้นชั่วคราวได้ ความล่าช้าในกรณีเช่นนี้ ผู้รับจ้างจะถือเป็นเหตุขอขยายระยะเวลาการปฏิบัติงานตามสัญญาหรือเรียกร้องค่าเสียหายใดๆ ไม่ได้ทั้งสิ้น

ข้อ ๑๖ งานพิเศษและการแก้ไขงาน

ผู้ว่าจ้างมีสิทธิที่จะสั่งเป็นหนังสือให้ผู้รับจ้างทำงานพิเศษซึ่งไม่ได้แสดงไว้หรือรวมอยู่ในเอกสารสัญญา หากงานพิเศษนั้นๆ อยู่ในขอบข่ายทั่วไปแห่งวัตถุประสงค์ของสัญญา นอกจากนี้ ผู้ว่าจ้างยังมีสิทธิสั่งให้เปลี่ยนแปลงหรือแก้ไขแบบรูปและข้อกำหนดต่างๆ ในเอกสารสัญญานี้ด้วย

อัตราค่าจ้างหรือราคาที่กำหนดไว้ในสัญญานี้ ให้กำหนดใช้สำหรับงานพิเศษหรืองานที่เพิ่มเติมขึ้น หรือตัดทอนลงทั้งปวงตามคำสั่งของผู้ว่าจ้าง หากในสัญญาไม่ได้กำหนดไว้ถึงอัตราค่าจ้าง หรือราคาใดๆ ที่จะนำมาใช้สำหรับงานพิเศษหรืองานที่เพิ่มขึ้นหรือลดลงดังกล่าว ผู้ว่าจ้างและผู้รับจ้างจะได้ตกลงกันที่จะกำหนดอัตราค่าจ้าง หรือราคาที่เพิ่มขึ้นหรือลดลง รวมทั้งการขยายระยะเวลา (ถ้ามี) กันใหม่เพื่อความเหมาะสม ในกรณีที่ตกลงกันไม่ได้ ผู้ว่าจ้างจะกำหนดอัตราค่าจ้างหรือราคาตามแต่ผู้ว่าจ้างจะเห็นว่าเหมาะสมและถูกต้อง ซึ่งผู้รับจ้างจะต้องปฏิบัติตามคำสั่งของผู้ว่าจ้างไปก่อนเพื่อมิให้เกิดความเสียหายแก่งานที่จ้าง

ข้อ ๑๗ ค่าปรับ

หากผู้รับจ้างไม่สามารถทำงานให้แล้วเสร็จภายในเวลาที่กำหนดไว้ในสัญญาและผู้ว่าจ้างยังมิได้บอกเลิกสัญญา ผู้รับจ้างจะต้องชำระค่าปรับให้แก่ผู้ว่าจ้างเป็นจำนวนเงินวันละ.....(ร้อยละ ๐.๑๐ แต่ไม่ต่ำกว่าวันละ ๑๐๐.๐๐ บาท).....บาท (.....) และจะต้องชำระค่าใช้จ่ายในการควบคุมงาน (ถ้ามี) ในเมื่อผู้ว่าจ้างต้องจ้างผู้ควบคุมงานอีกต่อหนึ่งเป็นจำนวนเงินวันละ.....บาท (.....) นับถัดจากวันที่ครบกำหนดเวลาแล้วเสร็จของงานตามสัญญาหรือวันที่ผู้ว่าจ้างได้ขยายเวลาทำงานให้จนถึงวันที่ทำงานแล้วเสร็จจริง นอกจากนี้ ผู้รับจ้างยอมให้ผู้ว่าจ้างเรียกค่าเสียหายอันเกิดขึ้นจากการที่ผู้รับจ้างทำงานล่าช้าเฉพาะส่วนที่เกินกว่าจำนวนค่าปรับและค่าใช้จ่ายดังกล่าวได้อีกด้วย

ในระหว่างที่ผู้ว่าจ้างยังมีได้บอกเลิกสัญญา นั้น หากผู้ว่าจ้างเห็นว่าผู้รับจ้างจะไม่สามารถปฏิบัติ ตามสัญญาต่อไปได้ ผู้ว่าจ้างจะใช้สิทธิบอกเลิกสัญญาและใช้สิทธิตามข้อ ๑๘ ก็ได้ และถ้าผู้ว่าจ้าง ได้แจ้งข้อเรียกร้อง ไปยังผู้รับจ้างเมื่อครบกำหนดเวลาแล้วเสร็จของงานขอให้ชำระค่าปรับแล้ว ผู้ว่าจ้างมีสิทธิ ที่จะปรับผู้รับจ้างจนถึงวัน บอกเลิกสัญญาได้อีกด้วย

ข้อ ๑๘ สิทธิของผู้ว่าจ้างภายหลังบอกเลิกสัญญา

ในกรณีที่ผู้ว่าจ้างบอกเลิกสัญญา ผู้ว่าจ้างอาจทำงานนั้นเองหรือว่าจ้างผู้อื่นให้ทำงานนั้นต่อจนแล้ว เสร็จก็ได้ ผู้ว่าจ้างหรือผู้รับจ้างทำงานนั้นต่อมีสิทธิใช้เครื่องใช้ในการก่อสร้าง สิ่งที่สร้างขึ้นชั่วคราวสำหรับงาน ก่อสร้างและวัสดุต่างๆ ซึ่งเห็นว่าจะต้องสงวนเอาไว้เพื่อการปฏิบัติงานตามสัญญาตามที่เห็นสมควร

ในกรณีดังกล่าว ผู้ว่าจ้างมีสิทธิริบหรือบังคับจากหลักประกันการปฏิบัติตามสัญญาทั้งหมดหรือ บางส่วน ตามแต่จะเห็นสมควร นอกจากนั้น ผู้รับจ้างจะต้องรับผิดชอบในค่าเสียหายซึ่งเป็นจำนวนเกินกว่า หลักประกัน การปฏิบัติตามสัญญา รวมทั้งค่าใช้จ่ายที่เพิ่มขึ้นในการทำงานนั้นต่อให้แล้วเสร็จตามสัญญา ตลอดจน ค่าใช้จ่ายในการควบคุมงานเพิ่ม (ถ้ามี) ซึ่งผู้ว่าจ้างจะหักเอาจากเงินประกันผลงานหรือจำนวนเงินใดๆ ที่จะจ่ายให้แก่ผู้รับจ้าง ก็ได้

ข้อ ๑๙ การบังคับค่าปรับ ค่าเสียหาย และค่าใช้จ่าย

ในกรณีที่ผู้รับจ้างไม่ปฏิบัติตามสัญญาข้อใดข้อหนึ่งด้วยเหตุใดๆ ก็ตาม จนเป็นเหตุ ให้เกิด ค่าปรับ ค่าเสียหาย หรือค่าใช้จ่ายแก่ผู้ว่าจ้าง ผู้รับจ้างต้องชดใช้ค่าปรับ ค่าเสียหาย หรือค่าใช้จ่ายดังกล่าวให้แก่ผู้ ว่าจ้างโดยสิ้นเชิงภายในกำหนด ๑๕ (สิบห้า) วัน นับถัดจากวันที่ได้รับแจ้งเป็นหนังสือจากผู้ว่าจ้าง หากผู้รับจ้างไม่ ชดใช้ให้ถูกต้องครบถ้วนภายในระยะเวลาดังกล่าวให้ผู้ว่าจ้างมีสิทธิที่จะหักเอาจากจำนวนเงินค่าจ้างที่ต้องชำระ หรือ จากเงินประกันผลงานของผู้รับจ้าง หรือบังคับจากหลักประกันการปฏิบัติตามสัญญาได้ทันที

หากค่าปรับ ค่าเสียหาย หรือค่าใช้จ่ายที่บังคับจากเงินค่าจ้างที่ต้องชำระเงิน ประกันผลงานหรือ หลักประกันการปฏิบัติตามสัญญาแล้วยังไม่เพียงพอ ผู้รับจ้างยินยอมชำระส่วนที่เหลือที่ยังขาดอยู่จนครบถ้วนตาม จำนวนค่าปรับ ค่าเสียหาย หรือค่าใช้จ่ายนั้น ภายในกำหนด ๗ (เจ็ด) วัน นับถัดจากวันที่ได้รับแจ้งเป็นหนังสือจาก ผู้ว่าจ้าง

หากมีเงินค่าจ้างตามสัญญาที่หักไว้จ่ายเป็นค่าปรับ ค่าเสียหาย หรือค่าใช้จ่ายแล้วยังเหลืออยู่อีก เท่าใด ผู้ว่าจ้างจะคืนให้แก่ผู้รับจ้างทั้งหมด

ข้อ ๒๐ การทำบริเวณก่อสร้างให้เรียบร้อย

ผู้รับจ้างจะต้องรักษาบริเวณสถานที่ปฏิบัติงานตามสัญญานี้ รวมทั้งโรงงานหรือสิ่งอำนวยความสะดวก ในการทำงานของผู้รับจ้าง ลูกจ้าง ตัวแทน หรือผู้รับจ้างช่วง (ถ้ามี) ให้สะอาด ปลอดภัยและมีประสิทธิภาพในการใช้ งานตลอดระยะเวลาการจ้าง และเมื่อทำงานเสร็จสิ้นแล้วจะต้องขนย้ายบรรดาเครื่องใช้ในการทำงานจ้างรวมทั้งวัสดุ ขยะ มูลฝอย และสิ่งก่อสร้างชั่วคราวต่างๆ (ถ้ามี) ทั้งจะต้องกลบเกลี่ยพื้นดินให้เรียบร้อยเพื่อให้บริเวณทั้งหมดอยู่ในสภาพที่ สะอาดและใช้การได้ทันที

ข้อ ๒๑ การงดหรือลดค่าปรับ หรือการขยายเวลาปฏิบัติงานตามสัญญา

ในกรณีที่มีเหตุเกิดจากความผิดหรือความบกพร่องของฝ่ายผู้ว่าจ้าง หรือเหตุสุดวิสัย หรือเกิดจากพฤติการณ์อันหนึ่งอันใดที่ผู้รับจ้างไม่ต้องรับผิดชอบตามกฎหมาย หรือเหตุอื่นตามที่กำหนดในกฎกระทรวง ซึ่งออกตามความ ในกฎหมายว่าด้วยการจัดซื้อจัดจ้างและการบริหารพัสดุภาครัฐ ทำให้ผู้รับจ้างไม่สามารถทำงานให้แล้วเสร็จตามเงื่อนไขและกำหนดเวลาแห่งสัญญานี้ได้ ผู้รับจ้างจะต้องแจ้งเหตุหรือพฤติการณ์ดังกล่าวพร้อมหลักฐานเป็นหนังสือให้ผู้ว่าจ้างทราบ เพื่อของดหรือลดค่าปรับ หรือขยายเวลาทำงานออกไปภายใน ๑๕ (สิบห้า) วัน นับถัดจากวันที่เหตุนั้นสิ้นสุดลงหรือตามที่กำหนดในกฎกระทรวงดังกล่าว แล้วแต่กรณี

ถ้าผู้รับจ้างไม่ปฏิบัติให้เป็นไปตามความในวรรคหนึ่ง ให้ถือว่าผู้รับจ้างได้ละสิทธิเรียกร้องในการที่จะของดหรือลดค่าปรับ หรือขยายเวลาทำงานออกไปโดยไม่มีเงื่อนไขใดๆ ทั้งสิ้น เว้นแต่กรณีเหตุเกิดจากความผิดหรือความบกพร่องของฝ่ายผู้ว่าจ้างซึ่งมีหลักฐานชัดเจนหรือผู้ว่าจ้างทราบที่อยู่แล้วตั้งแต่นั้น

การงดหรือลดค่าปรับ หรือขยายกำหนดเวลาทำงานตามวรรคหนึ่ง อยู่ในดุลพินิจของผู้ว่าจ้างที่จะพิจารณาตามที่เห็นสมควร

ข้อ ๒๒ การใช้เรือไทย

ในการปฏิบัติตามสัญญานี้ หากผู้รับจ้างจะต้องส่งหรือนำของเข้ามาจากต่างประเทศรวมทั้งเครื่องมือและอุปกรณ์ที่ต้องนำเข้ามาเพื่อปฏิบัติงานตามสัญญา ไม่ว่าผู้รับจ้างจะเป็นผู้นำของเข้ามาเองหรือนำเข้ามาโดยผ่านตัวแทนหรือบุคคลอื่นใด ถ้าสิ่งของนั้นต้องนำเข้ามาโดยทางเรือในเส้นทางเดินเรือที่มีเรือไทยเดินอยู่และสามารถให้บริการรับขนได้ตามที่รัฐมนตรีว่าการกระทรวงคมนาคมประกาศกำหนด ผู้รับจ้างต้องจัดการให้สิ่งของดังกล่าวบรรทุก โดยเรือไทยหรือเรือที่มีสิทธิเช่นเดียวกับเรือไทยจากต่างประเทศมายังประเทศไทย เว้นแต่จะได้รับอนุญาตจากกรมเจ้าท่าก่อนบรรทุกของนั้นลงเรืออื่นที่มีใช้เรือไทย หรือเป็นของที่รัฐมนตรีว่าการกระทรวงคมนาคมประกาศยกเว้นให้บรรทุกโดยเรืออื่นได้ ทั้งนี้ไม่ว่าการส่งหรือนำเข้าสิ่งของดังกล่าวจากต่างประเทศจะเป็นแบบใด

ในการส่งมอบงานตามสัญญาให้แก่ผู้ว่าจ้าง ถ้างานนั้นมีสิ่งของตามวรรคหนึ่งผู้รับจ้างจะต้องส่งมอบใบตราส่ง (Bill of Lading) หรือสำเนาใบตราส่งสำหรับของนั้น ซึ่งแสดงว่าได้บรรทุกมาโดยเรือไทยหรือเรือที่มีสิทธิเช่นเดียวกับเรือไทยให้แก่ผู้ว่าจ้างพร้อมกับการส่งมอบงานด้วย

ในกรณีที่สิ่งของดังกล่าวไม่ได้บรรทุกจากต่างประเทศมายังประเทศไทยโดยเรือไทยหรือเรือที่มีสิทธิเช่นเดียวกับเรือไทย ผู้รับจ้างต้องส่งมอบหลักฐานซึ่งแสดงว่าได้รับอนุญาตจากกรมเจ้าท่า ให้บรรทุกของโดยเรืออื่นได้หรือหลักฐานซึ่งแสดงว่าได้ชำระค่าธรรมเนียมพิเศษเนื่องจากการไม่บรรทุกของโดยเรือไทยตามกฎหมายว่าด้วยการส่งเสริมการพาณิชย์แล้วอย่างใดอย่างหนึ่งแก่ผู้ว่าจ้างด้วย

ในกรณีที่ผู้รับจ้างไม่ส่งมอบหลักฐานอย่างใดอย่างหนึ่งดังกล่าวในวรรคสองและวรรคสาม ให้แก่ผู้ว่าจ้าง แต่จะขอส่งมอบงานดังกล่าวให้ผู้ว่าจ้างก่อนโดยไม่รับชำระเงินค่าจ้าง ผู้ว่าจ้างมีสิทธิรับงานดังกล่าวไว้ก่อน และชำระเงินค่าจ้างเมื่อผู้รับจ้างได้ปฏิบัติถูกต้องครบถ้วนดังกล่าวแล้วได้

ข้อ ๒๓ มาตรฐานฝีมือช่าง

เมื่อกรมได้คัดเลือกผู้ยื่นข้อเสนอรายใดให้เป็นผู้รับจ้างและได้ตกลงจ้างก่อสร้างตามประกาศนี้แล้ว ผู้ยื่นข้อเสนอจะต้องตกลงว่าในการปฏิบัติงานก่อสร้างดังกล่าว ผู้ยื่นข้อเสนอจะต้องมีและใช้ผู้ผ่านการทดสอบมาตรฐานฝีมือช่าง หรือผู้ผ่านการทดสอบมาตรฐานฝีมือช่างจากคณะกรรมการกำหนดมาตรฐานและทดสอบฝีมือแรงงาน หรือสถาบันของทางราชการอื่น หรือสถาบันเอกชนที่ทางราชการรับรอง หรือผู้มีวุฒิปริญญา ปวช. ปวส. และปวท. หรือเทียบเท่าจากสถาบันการศึกษาที่ ก.พ. รับรองให้เข้ารับราชการได้ ในอัตราไม่ต่ำกว่าร้อยละ ๑๐ ของแต่ละสาขาช่างแต่จะต้องมีจำนวนช่างอย่างน้อย ๑ คน ในแต่ละสาขาช่าง ดังต่อไปนี้

๒๓.๑ ช่างโยธาหรือช่างก่อสร้าง

๒๓.๒ ช่างไฟฟ้า

ผู้รับจ้างจะต้องจัดทำบัญชีแสดงจำนวนช่างทั้งหมดโดยจำแนกตามแต่ละสาขาช่างและระดับช่าง พร้อมกับระบุรายชื่อช่างผู้มีวุฒิปริญญาหรือเทียบเท่าในวรรคหนึ่ง นำมาแสดงพร้อมหลักฐานต่างๆ ต่อคณะกรรมการตรวจรับพัสดุ หรือผู้ควบคุมงานก่อนเริ่มลงมือทำงาน และพร้อมที่จะให้ผู้ว่าจ้างหรือเจ้าหน้าที่ของผู้ว่าจ้างตรวจสอบดูได้ตลอดเวลาทำงานตามสัญญาของผู้รับจ้าง

ข้อ ๒๔ การปรับราคาค่าจ้าง

ผู้ว่าจ้างและผู้รับจ้าง ตกลงกันให้ใช้สัญญาปรับราคาได้ สำหรับราคางานก่อสร้างตามสัญญานี้ โดยการนำสูตร Escalation Factor (K) มาใช้คำนวณราคาค่างานที่เปลี่ยนแปลงไป โดยวิธีการต่อไปนี้ ตามเงื่อนไขหลักเกณฑ์ สูตรและวิธีคำนวณที่ใช้กับสัญญาแบบปรับราคาได้ตามมติคณะรัฐมนตรีเมื่อวันที่ ๒๒ สิงหาคม ๒๕๓๒ เรื่องการพิจารณาช่วยเหลือผู้ประกอบการอาชีพงานก่อสร้าง ตามหนังสือสำนักเลขาธิการคณะรัฐมนตรี ที่ นร ๐๒๐๓/ว๑๐๙ ลงวันที่ ๒๔ สิงหาคม ๒๕๓๒

สูตรการปรับราคา (สูตรค่า K) จะต้องคงที่ที่ระดับที่กำหนดไว้ในวันแล้วเสร็จตามที่กำหนดไว้ในสัญญา หรือภายในระยะเวลาที่ ผู้ว่าจ้าง ได้ขยายออกไป โดยจะใช้สูตรของทางราชการที่ได้ระบุตามภาคผนวก ๔

สัญญานี้ทำขึ้นเป็นสองฉบับ มีข้อความถูกต้องตรงกัน คู่สัญญาได้อ่านและเข้าใจข้อความโดยละเอียดตลอดแล้ว จึงได้ลงลายมือชื่อ พร้อมทั้งประทับตรา (ถ้ามี) ไว้เป็นสำคัญต่อหน้าพยานและคู่สัญญาต่างยึดถือไว้ฝ่ายละหนึ่งฉบับ

(ลงชื่อ).....ผู้ว่าจ้าง

(.....)

(ลงชื่อ).....ผู้รับจ้าง

(.....)

(ลงชื่อ).....พยาน

(.....)

(ลงชื่อ).....พยาน

(.....)

ต้นฉบับสัญญานี้ ได้ปิดอากรแสตมป์ครบถ้วนตามประมวลรัษฎากร เป็นเงิน.....บาท

เอกสารแนบท้ายประกาศประกวดราคาจ้างก่อสร้างด้วยวิธีประกวดราคาอิเล็กทรอนิกส์ (e-bidding) ข้อ ๑.๔ (๑)

แบบหนังสือคำประกัน

(หลักประกันการเสนอราคาการจ้าง)

เอกสารแนบท้ายประกวดราคาจ้างเลขที่ คค ๐๖๑๒๖/eb/ ๒๓๓ /๒๕๖๔ ลงวันที่ ๒๖ เม.ย. ๒๕๖๔

เลขที่..... วันที่.....

ข้าพเจ้า.....(ชื่อธนาคาร/บริษัทเงินทุน).....สำนักงานตั้งอยู่เลขที่.....ถนน.....
ตำบล/แขวง.....อำเภอ/เขต.....จังหวัด.....โดย.....
ผู้มีอำนาจลงนามผูกพันธนาคาร/บริษัทเงินทุน ขอทำหนังสือคำประกันฉบับนี้ไว้เพื่อ.....ชื่อหน่วยงานของรัฐผู้ประกวดราคา)
.....ตั้งมีข้อความต่อไปนี้

๑. ตามที่.....(ชื่อผู้ยื่นข้อเสนอ).....ได้ยื่นซองประกวดราคาสำหรับการจัดจ้าง.....
ตามเอกสารประกวดราคาเลขที่..... ซึ่งต้องวางหลักประกันของตามเงื่อนไขการประกวดราคาต่อ
.....(ชื่อหน่วยงานของรัฐผู้ประกวดราคา)..... เป็นจำนวนเงิน.....บาท (.....) นั้น

ข้าพเจ้ายินยอมผูกพันตนโดยไม่มีเงื่อนไขที่จะคำประกันการชำระเงินตามสิทธิเรียกร้องของ.....
(ชื่อหน่วยงานของรัฐผู้ประกวดราคา)..... จำนวนไม่เกินบาท (.....)
ในฐานะเป็นลูกหนี้ร่วม ในกรณี.....(ชื่อผู้ยื่นข้อเสนอ)..... ไม่ปฏิบัติตามเงื่อนไขในการประกวดราคาอันเป็นเหตุให้
.....(ชื่อหน่วยของรัฐผู้ประกวดราคา)..... มีสิทธิริบหลักประกันของประกวดราคาหรือخذใช้ค่าเสียหายใด ๆ
รวมทั้งกรณีที่.....(ชื่อผู้ยื่นข้อเสนอ).....ได้ถอนใบเสนอราคาของตนภายในระยะเวลาที่ใบเสนอราคายังมีผลอยู่
หรือมิได้ไปลงนามในสัญญาเมื่อได้รับแจ้งไปทำสัญญา หรือมิได้วางหลักประกันสัญญาภายในระยะเวลาที่กำหนดในเอกสาร
ประกวดราคา โดย.....(ชื่อหน่วยงานของรัฐผู้ประกวดราคา)..... ไม่จำเป็นต้องเรียกร้องให้(ชื่อผู้ยื่นข้อเสนอ).....
ชำระหนี้ก่อน

๒. หนังสือคำประกันนี้มีผลใช้บังคับตั้งแต่วันที่.....เดือน.....พ.ศ. ถึงวันที่.....
เดือน.....พ.ศ. และข้าพเจ้าจะไม่เพิกถอนการคำประกันนี้ภายในระยะเวลาที่กำหนดไว้

๓. ถ้า.....(ชื่อผู้ยื่นข้อเสนอ)..... ขยายกำหนดเวลายื่นราคาของการเสนอราคาออกไป ข้าพเจ้า
ยินยอมที่จะขยายกำหนดระยะเวลาการคำประกันนี้ออกไปตลอดระยะเวลายื่นราคาที่ได้ขยายออกไปดังกล่าว
ข้าพเจ้าได้ลงนามและประทับตราไว้ต่อหน้าพยานเป็นสำคัญ

(ลงชื่อ).....ผู้คำประกัน

(.....)

ตำแหน่ง.....

(ลงชื่อ).....พยาน

(.....)

(ลงชื่อ).....พยาน

(.....)

(นายปรกรณ์ ศรีปานวงศ์)

ผู้อำนวยการสำนักงานทางหลวงที่ ๑๐ (นครราชสีมา)

ปฏิบัติราชการแทน อธิบดีกรมทางหลวง

เอกสารแนบท้ายประกาศประกวดราคาจ้างก่อสร้างด้วยวิธีประกวดราคาอิเล็กทรอนิกส์ (e-bidding) ข้อ ๑.๔ (๒)

แบบหนังสือค้ำประกัน
(หลักประกันสัญญาจ้าง)
(กรณีปกติ)

เอกสารแนบท้ายประกวดราคาจ้างเลขที่ คค ๐๖๑๒๖/eb/ ๒๗ /๒๕๖๙ ลงวันที่ ๒๖ แถ. ๒๕๖๙

เลขที่..... วันที่.....

ข้าพเจ้า.....(ชื่อธนาการ).....สำนักงานตั้งอยู่เลขที่.....ถนน.....
ตำบล/แขวง.....อำเภอ/เขต.....จังหวัด.....โดย.....ผู้มีอำนาจลงนามผูกพัน
ธนาการ ขอทำหนังสือค้ำประกันฉบับนี้ไว้ต่อ.....(ชื่อหน่วยงานของรัฐผู้ว่าจ้าง)..... ซึ่งต่อไปนี้เรียกว่า “ผู้ว่าจ้าง”
ดังมีข้อความต่อไปนี้

๑. ตามที่.....(ชื่อผู้รับจ้าง).....ซึ่งต่อไปนี้เรียกว่า “ผู้รับจ้าง” ได้
ทำสัญญาจ้าง.....กับผู้ว่าจ้างตามสัญญาเลขที่.....ลงวันที่.....เดือน.....
พ.ศ. ซึ่งผู้รับจ้างต้องวางหลักประกันการปฏิบัติตามสัญญาต่อผู้ว่าจ้างเป็นจำนวนเงิน.....บาท
(.....) ซึ่งเท่ากับร้อยละ.....(.....) ของมูลค่าทั้งหมดของสัญญา

ข้าพเจ้ายินยอมผูกพันตนโดยไม่มีเงื่อนไขที่จะค้ำประกันในการชำระเงินให้ตามสิทธิเรียกร้องของผู้ว่าจ้าง
จำนวนไม่เกินบาท (.....) ในฐานะเป็นลูกหนี้ร่วม ในกรณีที่ผู้รับจ้าง
ก่อให้เกิดความเสียหายใด ๆ หรือต้องชำระค่าปรับ หรือค่าใช้จ่ายใด ๆ หรือผู้รับจ้างมิได้ปฏิบัติตามภาระหน้าที่ใด ๆ ที่กำหนด
ในสัญญาดังกล่าวข้างต้น ทั้งนี้โดยผู้ว่าจ้างไม่จำเป็นต้องเรียกร้องให้ผู้รับจ้างชำระหนี้ก่อน

๒. หนังสือค้ำประกันนี้มีผลใช้บังคับตั้งแต่วันที่.....เดือน.....พ.ศ. ถึงวันที่
เดือน.....พ.ศ. และข้าพเจ้าจะไม่เพิกถอนการค้ำประกันนี้ภายในระยะเวลาที่กำหนดไว้

๓. หากผู้ว่าจ้างได้ขยายระยะเวลาให้แก่ผู้รับจ้าง ให้ถือว่าข้าพเจ้ายินยอมในกรณีนั้น ๆ ด้วย โดยให้ขยาย
ระยะเวลาการค้ำประกันนี้ออกไปตลอดระยะเวลาที่ผู้ว่าจ้างได้ขยายระยะเวลาให้แก่ผู้รับจ้างดังกล่าวข้างต้น

ข้าพเจ้าได้ลงนามและประทับตราไว้ต่อหน้าพยานเป็นสำคัญ

(ลงชื่อ).....ผู้ค้ำประกัน

(.....)

ตำแหน่ง.....

(ลงชื่อ).....พยาน

(.....)

(ลงชื่อ).....พยาน

(.....)

*หมายเหตุ : กรณีลงนามในสัญญาจ้างตามปกติ ให้หน่วยงานของรัฐระบุวันที่หนังสือค้ำประกันเริ่มมีผลใช้บังคับให้มีผล
ใช้บังคับให้มีผลตั้งแต่วันที่ทำสัญญาจ้าง

(นายปกรณ์ ศรีปานวงศ์)

ผู้อำนวยการสำนักงานทางหลวงที่ ๑๐ (นครราชสีมา)

ปฏิบัติราชการแทน อธิบดีกรมทางหลวง

แบบหนังสือค้ำประกัน
(หลักประกันสัญญาจ้าง)
(กรณีสัญญาจ้างมีผลย้อนหลัง)

เอกสารแนบท้ายประกวดราคาจ้างเลขที่ คค ๐๖๑๒๖/eb/๒๓๓ /๒๕๖๙ ลงวันที่ ๒๖ พ.ย. ๒๕๖๘

เลขที่..... วันที่.....

ข้าพเจ้า.....(ชื่อธนาคาร).....สำนักงานตั้งอยู่เลขที่.....ถนน.....
ตำบล/แขวง.....อำเภอ/เขต.....จังหวัด.....โดย.....ผู้มีอำนาจลงนามผูกพัน
ธนาคาร ขอทำหนังสือค้ำประกันฉบับนี้ไว้ต่อ.....(ชื่อหน่วยงานของรัฐผู้ว่าจ้าง)..... ซึ่งต่อไปนี้เรียกว่า “ผู้ว่าจ้าง”
ดังมีข้อความต่อไปนี้

๑. ตามที่.....(ชื่อผู้รับจ้าง).....ซึ่งต่อไปนี้เรียกว่า “ผู้รับจ้าง”
ได้ทำสัญญาจ้าง.....กับผู้ว่าจ้างตามสัญญาเลขที่.....ลงวันที่.....เดือน.....พ.ศ.
โดยให้มีผลย้อนหลังไปจนถึงวันที่.....เดือน.....พ.ศ. ซึ่งผู้รับจ้างต้องวางหลักประกันการปฏิบัติตาม
สัญญาต่อผู้ว่าจ้าง เป็นจำนวนเงิน.....บาท (.....) ซึ่งเท่ากับร้อยละ.....
(.....) ของมูลค่าทั้งหมดของสัญญา

ข้าพเจ้ายินยอมผูกพันตนโดยไม่มีเงื่อนไขที่จะค้ำประกันในการชำระเงินให้ตามสิทธิเรียกร้องของผู้ว่าจ้าง
จำนวนไม่เกินบาท (.....) ในฐานะเป็นลูกหนี้ร่วม ในกรณีที่ผู้รับจ้าง
ก่อให้เกิดความเสียหายใด ๆ หรือต้องชำระค่าปรับ หรือค่าใช้จ่ายใด ๆ หรือผู้รับจ้างมิได้ปฏิบัติตามภาระหน้าที่ใด ๆ ที่กำหนด
ในสัญญาดังกล่าวข้างต้น ทั้งนี้ โดยผู้ว่าจ้างไม่จำเป็นต้องเรียกร้องให้ผู้รับจ้างชำระหนี้ก่อน

๒. หนังสือค้ำประกันนี้มีผลใช้บังคับตั้งแต่วันที่.....เดือน.....พ.ศ. ถึงวันที่
เดือน.....พ.ศ. และข้าพเจ้าจะไม่เพิกถอนการค้ำประกันนี้ภายในระยะเวลาที่กำหนดไว้

๓. หากผู้ว่าจ้างได้ขยายระยะเวลาให้แก่ผู้รับจ้าง ให้ถือว่าข้าพเจ้ายินยอมในกรณีนั้น ๆ ด้วย โดยให้ขยาย
ระยะเวลาการค้ำประกันนี้ออกไปตลอดระยะเวลาที่ผู้ว่าจ้างได้ขยายระยะเวลาให้แก่ผู้รับจ้างดังกล่าวข้างต้น

ข้าพเจ้าได้ลงนามและประทับตราไว้ต่อหน้าพยานเป็นสำคัญ

(ลงชื่อ).....ผู้ค้ำประกัน
(.....)

ตำแหน่ง.....

(ลงชื่อ).....พยาน
(.....)

(ลงชื่อ).....พยาน
(.....)

*หมายเหตุ : กรณีที่หน่วยงานของรัฐได้รับการอนุมัติยกเว้นหรือผ่อนผันจากคณะกรรมการวินิจฉัยปัญหาการจัดซื้อจัดจ้าง
และการบริหารพัสดุภาครัฐให้สัญญาจ้างมีผลใช้บังคับย้อนหลังไปจนถึงวันที่เริ่มต้นปีงบประมาณ หรือวันที่มีการจ้างจริง ให้
หน่วยงานของรัฐระบุวันที่หนังสือค้ำประกันเริ่มมีผลใช้บังคับให้มีผลไปถึงวันดังกล่าว

(นายปกรณ์ ศรีปานวงศ์)

ผู้อำนวยการสำนักงานทางหลวงที่ ๑๐ (นครราชสีมา)

ปฏิบัติราชการแทน อธิบดีกรมทางหลวง

เอกสารแนบท้ายประกาศประกวดราคาจ้างก่อสร้างด้วยวิธีประกวดราคาอิเล็กทรอนิกส์ (e-bidding) ข้อ ๑.๔ (๓)

แบบหนังสือค้ำประกัน

(หลักประกันการรับเงินค้ำจางล่วงหน้า)

เอกสารแนบท้ายประกวดราคาจ้างเลขที่ คค ๐๖๑๒๖/eb/ ๒๓ /๒๕๖๙ ลงวันที่ ๒๖ มี. ๒๕๖๙

เลขที่..... วันที่.....

ข้าพเจ้า.....(ชื่อธนาคาร).....สำนักงานตั้งอยู่เลขที่.....ถนน.....
ตำบล/แขวง.....อำเภอ/เขต.....จังหวัด.....โดย.....ผู้มีอำนาจลงนามผูกพัน
ธนาคาร ขอทำหนังสือค้ำประกันฉบับนี้ให้ไว้ต่อ.....(ชื่อหน่วยงานของรัฐผู้ว่าจ้าง)..... ซึ่งต่อไปนี้เรียกว่า “ผู้ว่าจ้าง”
ดังมีข้อความต่อไปนี้

๑. ตามที่.....(ชื่อผู้รับจ้าง).....ซึ่งต่อไปนี้เรียกว่า “ผู้รับจ้าง” ได้
ทำสัญญากับผู้ว่าจ้าง ตามสัญญาเลขที่.....ลงวันที่.....เดือน..... พ.ศ. ซึ่งผู้รับจ้างมี
สิทธิที่จะขอรับเงินค้ำจางล่วงหน้าเป็นจำนวนเงิน.....บาท (.....) นั้น

๒. ข้าพเจ้ายินยอมผูกพันตนในฐานะเป็นลูกหนี้ร่วมโดยไม่มีเงื่อนไขที่จะค้ำประกันการจ่ายเงินค้ำจาง
ล่วงหน้าให้ผู้รับจ้างได้รับไป ภายในวงเงินไม่เกิน.....บาท (.....)

๓. หากผู้รับจ้างซึ่งได้รับเงินค้ำจางล่วงหน้าตามข้อ ๑ จากผู้ว่าจ้างไปแล้ว ไม่ปฏิบัติตามสัญญา หรือตาม
เงื่อนไขอื่น ๆ แนบท้ายสัญญา อันเป็นเหตุให้ต้องจ่ายเงินค้ำจางล่วงหน้าที่ได้รับไปดังกล่าวคืนให้แก่ผู้ว่าจ้างหรือผู้รับจ้างมี
ความผูกพันที่จะต้องจ่ายคืนเงินค้ำจางล่วงหน้าแก่ผู้ว่าจ้างไม่ว่ากรณีใด ๆ ข้าพเจ้าตกลงที่จะจ่ายคืนเงินค้ำจางล่วงหน้าเต็มตาม
จำนวนเงิน..... บาท (.....) หรือตามจำนวนที่ยังค้างอยู่ให้แก่ผู้ว่าจ้าง
ภายใน ๗ (เจ็ด) วัน นับถัดจากวันที่ได้รับคำบอกกล่าวเป็นหนังสือจากผู้ว่าจ้าง โดยผู้ว่าจ้างไม่จำเป็นต้องเรียกให้ผู้รับจ้างชำระ
หนี้ก่อน

๔. หนังสือค้ำประกันนี้มีผลใช้บังคับตั้งแต่วันรับเงินค้ำจางล่วงหน้าดังกล่าวข้างต้น จนถึงวันที่.....
เดือนพ.ศ. (วันจ่ายเงินตามสัญญางวดสุดท้าย) / (วันที่หักเงินล่วงหน้าจากเงินค้ำจางไว้ครบ
กำหนดแล้ว) / (วันที่หักเงินล่วงหน้าจากเงินค้ำจางไว้ครบจำนวนแล้ว)..... และข้าพเจ้าจะไม่เพิกถอนการค้ำประกันภายใน
ระยะเวลาที่กำหนดไว้

๕. หากผู้ว่าจ้างได้ขยายระยะเวลาให้แก่ผู้รับจ้าง ให้ถือว่าข้าพเจ้าได้ยินยอมในกรณีนั้นๆ ด้วย โดยให้ขยาย
ระยะเวลาการค้ำประกันนี้ออกไปตลอดระยะเวลาที่ผู้ว่าจ้างได้ขยายระยะเวลาให้แก่ผู้รับจ้างดังกล่าวข้างต้น

ข้าพเจ้าได้ลงนามและประทับตราไว้ต่อหน้าพยานเป็นสำคัญ

(ลงชื่อ).....ผู้ค้ำประกัน

(.....)

ตำแหน่ง.....

(ลงชื่อ).....พยาน

(.....)

(ลงชื่อ).....พยาน

(.....)

(นายปกรณ์ ศรีปานวงศ์)

ผู้อำนวยการสำนักงานทางหลวงที่ ๑๐ (นครราชสีมา)

ปฏิบัติราชการแทน อธิบดีกรมทางหลวง

เอกสารแนบท้ายประกาศประกวดราคาจ้างก่อสร้างด้วยวิธีประกวดราคาอิเล็กทรอนิกส์ (e-bidding) ข้อ ๑.๔ (๔)

แบบหนังสือค้ำประกัน

(หลักประกันการรับเงินประกันผลงานจ้าง)

เอกสารแนบท้ายประกวดราคาจ้างเลขที่ คค ๐๖๑๒๖/eb/ ๒๓ /๒๕๖๙ ลงวันที่ ๒๖ มิ.ย. ๒๕๖๙

เลขที่.....

วันที่.....

ข้าพเจ้า.....(ชื่อธนาคาร).....สำนักงานตั้งอยู่เลขที่.....ถนน.....
ตำบล/แขวง.....อำเภอ/เขต.....จังหวัด.....โดย.....

ผู้มีอำนาจลงนามผูกพันธนาคาร ขอทำหนังสือค้ำประกันฉบับนี้ให้ไว้ต่อ.....(ชื่อหน่วยงานของรัฐผู้ว่าจ้าง).....

ซึ่งต่อไปนี้เรียกว่า “ผู้ว่าจ้าง” ดังมีข้อความต่อไปนี้

๑. ตามที่.....(ชื่อผู้รับจ้าง).....ซึ่งต่อไปนี้เรียกว่า “ผู้รับจ้าง”
ได้ทำสัญญาจ้างกับผู้ว่าจ้างตามสัญญาเลขที่.....ลงวันที่.....เดือน.....พ.ศ.
โดยตามสัญญาดังกล่าวผู้ว่าจ้างจะหักเงินประกันผลงานไว้ในอัตราร้อยละ(.....%) ของค่าจ้างแต่ละงวด
ที่ถึงกำหนดจ่ายให้แก่ผู้รับจ้างนั้น

๒. ข้าพเจ้ายินยอมผูกพันตนเป็นผู้ค้ำประกันผู้รับจ้างสำหรับเงินประกันผลงาน ซึ่งผู้ว่าจ้างได้หักไว้จาก
ค่าจ้างที่ได้จ่ายให้แก่ผู้รับจ้างตั้งแต่วันที่.....ถึงวันที่..... เป็นจำนวนเงินทั้งสิ้นบาท
(.....) ซึ่งผู้รับจ้างได้ขอรับคืนไป กล่าวคือหากผู้รับจ้างปฏิบัติตามพร้อง
หรือผิดสัญญาข้อใดข้อหนึ่ง อันก่อให้เกิดความเสียหายใดแก่ผู้ว่าจ้าง หรือจะต้องรับผิดชอบใช้หนี้แก่ผู้ว่าจ้างไม่ว่ากรณีใด
ข้าพเจ้ายอมชำระเงินค่าเสียหายหรือหนี้ดังกล่าวข้างต้นให้แก่ผู้ว่าจ้างทันทีที่ได้รับแจ้งเป็นหนังสือจากผู้ว่าจ้าง โดยผู้ว่าจ้างไม่
ต้องใช้สิทธิทางศาลก่อน ทั้งนี้ผู้ว่าจ้างไม่มีหน้าที่ต้องพิสูจน์ถึงข้อบกพร่องดังกล่าวของผู้รับจ้างแต่ประการใดอีกด้วย

๓. หนังสือค้ำประกันนี้มีผลใช้บังคับตั้งแต่วันรับเงินประกันผลงานจ้างดังกล่าวข้างต้นจนถึงวันที่
เดือน..... พ.ศ. (วันจ่ายเงินตามสัญญาจ้างงวดสุดท้าย)..... และข้าพเจ้าจะไม่เพิกถอน
การค้ำประกันภายในระยะเวลาที่กำหนดไว้

๔. หากผู้ว่าจ้างได้ขยายระยะเวลาให้แก่ผู้รับจ้าง ให้ถือว่าข้าพเจ้าได้ยินยอมในกรณีนั้น ๆ ด้วย โดยให้
ขยายระยะเวลาการค้ำประกันนี้ออกไปตลอดระยะเวลาที่ผู้ว่าจ้างได้ขยายระยะเวลาให้แก่ผู้รับจ้างดังกล่าวข้างต้น
ข้าพเจ้าได้ลงนามและประทับตราไว้ต่อหน้าพยานเป็นสำคัญ

(ลงชื่อ).....ผู้ค้ำประกัน

(.....)

ตำแหน่ง.....

(ลงชื่อ).....พยาน

(.....)

(ลงชื่อ).....พยาน

(.....)

(นายปกรณ์ ศรีปานวงศ์)

ผู้อำนวยการสำนักงานทางหลวงที่ ๑๐ (นครราชสีมา)

ปฏิบัติราชการแทน อธิบดีกรมทางหลวง

เอกสารแนบท้ายประกาศประกวดราคาจ้างก่อสร้างด้วยวิธีประกวดราคาอิเล็กทรอนิกส์ (e-bidding) ข้อ ๑ (๑.๕)

รายการละเอียดการควบคุมงาน การจ่ายเงิน

และสูตรการปรับราคา ตามเอกสารประกวดราคาจ้างด้วยวิธีอิเล็กทรอนิกส์ (e-bidding)

ประกาศ เลขที่ คค ๐๖๑๒๖/eb/ ๒๓ /๒๕๖๙ ลงวันที่ ๒๖ พ.ย. ๒๕๖๙

๑. วัสดุที่ใช้ตามนัยแห่งประกาศประกวดราคานี้ ผู้เสนอราคาต้องใช้วัสดุ ณ แหล่งที่มีคุณภาพที่
กรมทางหลวงได้ทดลองเห็นชอบแล้ว ซึ่งอาจหาได้จากแหล่งวัสดุ

การระบุแหล่งวัสดุเป็นการแนะนำไว้ ตามความในวรรคก่อนนั้น ผู้รับจ้างจะถือเป็นเหตุเพื่อปิด
ความรับผิดชอบใดๆ ของตนไม่ได้ การสืบแสวงหาแหล่งวัสดุตามสัญญาเป็นหน้าที่ของผู้รับจ้างที่จะต้องจัดหาตาม
คุณภาพและลักษณะที่กำหนด

ในการตรวจทดลองคุณภาพวัสดุตามรายละเอียดประกาศแนบท้ายนี้ กรมทางหลวงไม่รับผิดชอบใน
ความเสียหายใดๆ ที่เกิดขึ้นแก่ตัวอย่างที่ส่งมาให้ตรวจทดลอง

๒. บรรดาเครื่องมือเครื่องใช้ต่างๆที่จะใช้ในการดำเนินงานตามประกาศนี้ ตลอดจนวัสดุ
ระเบิดถ้าต้องใช้ ให้เป็นหน้าที่ของผู้รับจ้างจัดหาเองทั้งสิ้น

๓. ในกรณีที่ผู้รับจ้างปฏิบัติผิดสัญญาจ้าง กรมทางหลวงมีสิทธิที่จะหักเงินค่างาน ของผู้รับจ้าง
ชดใช้เงินค่างานล่วงหน้าจนครบจำนวน

๔. ในกรณีที่ผู้รับจ้างมีภาระที่จะต้องชดใช้หนี้สินหรือภาระอื่นใดตามสัญญาจ้าง กรมทางหลวง
จะต้องหักเงินค่างานที่มีอยู่ ชดใช้หนี้สินหรือภาระตามสัญญานั้นเสียก่อน หากมีเหลือเท่าใด จึงจะนำมาชดใช้เงิน
ค่างานที่จ่ายล่วงหน้า

๕. ในการรับเงินค่างานล่วงหน้า ตามประกาศนี้

๕.๑ ในกรณีที่ผู้รับจ้างปฏิบัติผิดสัญญา กรมทางหลวงมีสิทธิเรียกเงินที่จ่ายล่วงหน้า
จากผู้รับประกันได้

๕.๒ ความรับผิดชอบของผู้รับประกันลดลงตามส่วน ตามจำนวนเงินที่กรมทางหลวง
ได้หักชดใช้จากเงินค่างานของผู้รับจ้าง

๕.๓ การหักเงินค่างานของผู้รับจ้างชดใช้เงินค่างานที่จ่ายล่วงหน้านี้ หากปรากฏว่า
ผู้รับจ้างมีหนี้สินหรือภาระอื่นใดต่อกรมทางหลวง ตามสัญญาจ้างที่ไม่เกี่ยวกับเงินค่างานล่วงหน้ากรมทางหลวงมีสิทธิ
ที่จะหักเงินค่างานของผู้รับจ้างชดใช้หนี้สินหรือภาระตามสัญญาจ้างนั้นก่อน เมื่อมีเงินเหลือจึงจะหักชดใช้เงินค่างานที่
จ่ายล่วงหน้า

๖. ข้อกำหนดหรือเงื่อนไขที่กล่าวนี้กับรายละเอียดอื่นๆ จะได้กำหนดไว้ในสัญญาจ้าง หรือ
สัญญาประกันแล้วแต่กรณี

๗. งานก่อสร้างสะพานและท่ออุโมงค์ ผู้ว่าจ้างจะแบ่งจ่ายเงินค่างานให้ตามที่กำหนดไว้ใน
รายการละเอียดและข้อกำหนดการก่อสร้างทางหลวง เล่มที่ ๒

ส่วนงานก่อสร้างสะพานคนเดินข้ามถนน การจ่ายค่างานจะแบ่งจ่ายได้ดังต่อไปนี้

๗.๑	ก่อสร้างตอม่อทุกต้น พร้อมบันไดขึ้น - ลง ให้จ่ายได้	๔๕ %
๗.๒	ก่อสร้างคานพร้อมพื้นสะพานและราวสะพาน ให้จ่ายได้	๔๐ %
๗.๓	ก่อสร้างราวบันได รายการละเอียดต่างๆ พร้อมการตกแต่งงานทั้งหมด เสร็จเรียบร้อยครบถ้วนตามแบบและสัญญาทุกประการ ให้จ่ายได้	๑๕ %
	รวม	<u>๑๐๐ %</u>

๘. ผู้รับจ้างจะต้องจัดหา จัดทำ และติดตั้งป้ายเครื่องหมาย และสัญญาณจราจรชั่วคราวตาม
มาตรฐานกรมทางหลวง และตามแนวทางปฏิบัติการติดตั้งเครื่องหมาย และสัญญาณ สำหรับการจัดซ่อมถนนและ
งานสาธารณูปโภคของส่วนราชการและรัฐวิสาหกิจ ซึ่งคณะกรรมการป้องกันอุบัติเหตุแห่งชาติกำหนดไว้เพื่อให้ความ
สะดวกและความปลอดภัยต่อการสัญจรของยานพาหนะและคนเดินเท้าในบริเวณงานก่อสร้าง

ผู้ว่าจ้างอาจให้ผู้รับจ้างเพิ่มเติมการติดตั้งป้ายเครื่องหมายและสัญญาณจราจร นอกเหนือจาก
ที่กำหนดไว้ในมาตรฐานหรือแนวทางปฏิบัติที่กล่าวไว้ในวรรคแรก เมื่อเห็นว่าจะทำให้เกิดความปลอดภัยยิ่งขึ้น

การก่อสร้างสะพานบริเวณที่มีสะพานเดิมอยู่ ก่อนจะดำเนินการก่อสร้าง ผู้รับจ้างต้องจัดทำ
สะพานเบี่ยงหรือทางเบี่ยงตามแบบเลขที่ S ๕/๐๕ - ๑ ซึ่งสามารถรับน้ำหนักบรรทุกของยานพาหนะขนาด
H ๒๐ - ๔๔ ได้ หรือตามที่ผู้ว่าจ้างกำหนดตามความจำเป็น พร้อมทั้งต้องตรวจสอบดูแลบำรุงรักษาให้อยู่ใน
สภาพดีแข็งแรง และปลอดภัยตลอดระยะเวลาที่ใช้งานอยู่

สะพานเดิมส่วนที่เป็นไม้ หรือส่วนที่เป็นเหล็กผู้รับจ้างจะต้องจัดการรื้อออกนำส่งมอบให้กับ
เจ้าหน้าที่ของผู้ว่าจ้าง ณ ที่ซึ่งผู้ว่าจ้างจะได้แจ้งให้ทราบ การรื้อตอม่อสะพานซึ่งเป็นไม้ตลอด ให้ใช้วิธีตัดเสาเสมอ
ระดับดิน ถ้าเป็นไม้คอกอนกรีตให้ถอนส่วนที่เป็นไม้ออก สำหรับส่วนที่เป็นคอนกรีตของสะพานเดิมทั้งหมดที่มีใช้
ส่วนประกอบโครงสร้างใหม่ ผู้รับจ้างต้องจัดการรื้อออกให้เป็นสมบัติของผู้รับจ้าง

สะพานเบี่ยง หรือทางเบี่ยงซึ่งผู้รับจ้างจัดสร้างขึ้น ผู้รับจ้างเป็นฝ่ายรื้อออกเป็นสมบัติของผู้
รับจ้าง ในเมื่อได้ทำการสร้างสิ่งก่อสร้างตามประกาศนี้เสร็จ เปิดการจราจรได้แล้ว

๙. งานรายนี้เป็นงานตามงบประมาณปี๒๕๖๙..... กรมทางหลวงจะรับทำสัญญาผูกพัน
กับผู้ใดต่อเมื่อได้รับอนุมัติงบประมาณและเงินประจำงวด หรือได้รับอนุมัติจากคณะรัฐมนตรี ให้ทำสัญญาได้

๑๐. ผู้รับจ้างต้องปฏิบัติเกี่ยวกับ น้ำหนักบรรทุกบนทางหลวงตามที่ทางราชการกำหนดโดย
เคร่งครัด

๑๑. ผู้รับจ้างต้องก่อสร้างหรือจัดหาสำนักงาน และที่พักชั่วคราวดังนี้-

๑.
๒.
๓.
๔.
๕.
๖.

ในกรณีที่ต้องจัดหาสำนักงานและที่พักชั่วคราว ผู้รับจ้างจะต้องจัดทำให้แล้วเสร็จภายใน ๔๕ วัน นับตั้งแต่วันลงนามในสัญญา และจะต้องจัดให้มีไฟฟ้าและแสงสว่างตลอดจนน้ำอุปโภคบริโภคตามควรแก่กรณี อนึ่ง สถานที่ที่จะก่อสร้างหรือจัดหาสำนักงาน และที่พักชั่วคราว จะต้องได้รับความเห็นชอบจากผู้ว่าจ้างก่อน

ผู้รับจ้างมีหน้าที่จัดหารถยนต์ปีค้ำขนาดเครื่องยนต์ไม่น้อยกว่า ๒,๔๐๐ ซี.ซี. ที่มีสภาพใช้งานได้ดี โดยเป็นรถยนต์ใหม่หรือจดทะเบียนมาแล้วไม่เกิน ๑ ปี โดยนับถึงวันเริ่มทำงานตามสัญญาจำนวน - คัน พร้อมพนักงานขับให้สำหรับเจ้าหน้าที่ของกรมทางหลวง ในการควบคุมงานจ้างเหมาก่อสร้างทางหรือสะพานตาม สัญญา ตั้งแต่วันเริ่มงานจนแล้วเสร็จ โดยผู้รับจ้างเป็นผู้ออกค่าใช้จ่ายเกี่ยวกับ น้ำมันเชื้อเพลิง น้ำมันหล่อลื่น ค่า อะไหล่ ค่าซ่อม ค่าจ้าง และค่าล่วงเวลาของพนักงานขับทั้ง - คัน และผู้รับจ้างต้องรับผิดชอบในกรณีที่เกิด ความเสียหาย หรืออุบัติเหตุอันเกิดขึ้นจากการใช้รถยนต์ดังกล่าว ไม่ว่าความเสียหายนั้นจะเกิดขึ้นกับเจ้าหน้าที่ของ กรมทางหลวง หรือกรมทางหลวง และเพื่อประโยชน์ของทางราชการตามนัยหนังสือสำนักงานเลขาธิการ คณะรัฐมนตรี ที่ สร. ๐๒๐๓/๔๒๑๒ ลงวันที่ ๑๘ กรกฎาคม ๒๕๒๗ กรมทางหลวงสงวนสิทธิที่จะแก้ไขเพิ่มเติม เงื่อนไข หรือร่างสัญญาตามที่เหมาะสม

๑๒. เป็นหน้าที่ของผู้รับจ้างจะต้องขอตุลาการละเอียดยุติ และตรวจสอบสภาพข้อเท็จจริงของสถานที่ที่ต้องทำงานเองก่อนการยื่นซองประกวดราคา

๑๓. การปรับราคาค่างานก่อสร้าง

การปรับราคาค่างานก่อสร้างตามสูตรการปรับราคาตั้งระบุในข้อ ๑.๗ จะนำมาใช้ในกรณีที่ค่า งานก่อสร้างลดลงหรือเพิ่มขึ้น

๑. การขอเงินเพิ่มค่างานก่อสร้างตามสัญญาแบบปรับราคาได้นี้ เป็นหน้าที่ของผู้รับจ้างที่ จะต้องเรียกร้องภายในกำหนด ๙๐ วัน นับตั้งแต่วันที่ผู้รับจ้างได้ส่งมอบงานงวดสุดท้าย หากพ้นกำหนดนี้ไปแล้ว ผู้รับจ้างไม่มีสิทธิ์ที่จะเรียกร้องเงินเพิ่มค่างานก่อสร้างจากผู้ว่าจ้างได้อีกต่อไป และในกรณีที่ผู้ว่าจ้างจะต้องเรียกเงินคืน จากผู้รับจ้าง ให้ผู้ว่าจ้างที่เป็นคู่สัญญารับเรียกเงินคืนจากผู้รับจ้างโดยเร็ว หรือให้หักค่างานของงวดต่อไป หรือให้หัก เงินจากหลักประกันสัญญาแล้วแต่กรณี

๑. การพิจารณาคำนวณเงินเพิ่มหรือลด และการจ่ายเงินเพิ่มหรือเรียกเงินคืนจากผู้รับจ้าง ตามเงื่อนไขของสัญญาแบบปรับราคาได้ ต้องได้รับการตรวจสอบและเห็นชอบจากสำนักงบประมาณ และให้ถือการพิจารณาของสำนักงบประมาณเป็นที่สิ้นสุด

สูตรการปรับราคา (สูตรค่า K) จะต้องคงที่ที่ระดับที่กำหนดไว้ในวันแล้วเสร็จตามที่กำหนดไว้ในสัญญา หรือภายในระยะเวลาที่กรมได้ขยายออกไป โดยจะใช้สูตรของทางราชการที่ได้ระบุไว้ในข้อ ๑.๕

ประเภทงานก่อสร้างและสูตรที่ใช้กับสัญญาแบบปรับราคาได้

ในการพิจารณาเพิ่มหรือลดราคาค่างานจ้างเหมาก่อสร้างให้คำนวณตามสูตร ดังนี้-

$$P = (Po) \times (K)$$

กำหนดให้ P = ราคาค่างานต่อหน่วยหรือราคาค่างานเป็นงวดที่จะต้องจ่ายให้ผู้รับจ้าง

Po = ราคาค่างานต่อหน่วยที่ผู้รับจ้างประมูลได้ หรือราคาค่างานเป็นงวด
ซึ่งระบุไว้ในสัญญาแล้วแต่กรณี

K = ESCALATION FACTOR ที่หักด้วย ๔ % เมื่อต้องเพิ่มค่างานหรือบวกเพิ่ม
๔ % เมื่อต้องเรียกค่างานคืน

ESCALATION FACTOR K หาได้จากสูตรซึ่งแบ่งตามประเภทและลักษณะงานก่อสร้าง ดังนี้-

หมวดที่ ๑ งานอาคาร

งานอาคาร หมายถึง ตัวอาคาร เช่น ที่ทำการ โรงเรียน โรงพยาบาล หอพัก ที่พัก หอประชุม
อิมจันทร์ ยิมเนเซียม สระว่ายน้ำ โรงอาหาร คลังพัสดุ โรงงาน รั้ว เป็นต้น และให้หมายรวมถึง

๑.๑ ไฟฟ้าของอาคารบรรจบถึงสายเมนจำหน่าย แต่ไม่รวมถึงหม้อแปลงและระบบไฟฟ้าภายในบริเวณ

๑.๒ ประปาของอาคารบรรจบถึงท่อเมนจำหน่าย แต่ไม่รวมถึงระบบประปาภายในบริเวณ

๑.๓ ระบบท่อหรือระบบสายต่าง ๆ ที่ติดหรือฝังอยู่ในส่วนของอาคาร เช่น ท่อปรับอากาศท่อก๊าซ
สายไฟฟ้าสำหรับเครื่องปรับอากาศ สายล่อฟ้า ฯลฯ

๑.๔ ทางระบายน้ำของอาคารจนถึงทางระบายน้ำภายนอก

๑.๕ ส่วนประกอบที่จำเป็นสำหรับอาคาร เฉพาะส่วนที่ติดกับอาคารโดยต้องสร้างหรือประกอบ
พร้อมกับการก่อสร้างอาคาร แต่ไม่รวมถึงเครื่องจักรหรือเครื่องมือกลที่นำมาประกอบหรือติดตั้ง เช่น ลิฟท์ เครื่อง
คอมพิวเตอร์ เครื่องสูบน้ำ เครื่องปรับอากาศ พัดลม ฯลฯ

๑.๖ ทางเท้ารอบอาคาร ดินถม ดินตัก ห่างจากอาคารโดยรอบไม่เกิน ๓ เมตร

ใช้สูตร $K = ๐.๒๕ + ๐.๑๕ It/Io + ๐.๑๐ Ct/Co + ๐.๔๐ Mt/Mo + ๐.๑๐ St/So$

หมวดที่ ๒ งานดิน

๒.๑ งานดิน หมายถึง การขุดดิน การตักดิน การบดอัดดิน การขุดหน้าดิน การเกลี่ยบดอัดดิน การขุด-ถมบดอัดแน่น เชื้อน คลอง คันคลอง คันกันน้ำ คันทาง ซึ่งต้องใช้เครื่องจักรเครื่องมือกลปฏิบัติงาน สำหรับการถมดิน ให้หมายความถึงการถมดินหรือทรายหรือวัสดุอื่น ที่มีการควบคุมคุณสมบัติของวัสดุนั้น ๆ และมีข้อกำหนดวิธีการถม รวมทั้งมีการบดอัดแน่นโดยใช้เครื่องจักร เครื่องมือกลเพื่อให้ได้มาตรฐานตามที่กำหนดไว้ เช่นเดียวกับงานก่อสร้างถนนหรือเขื่อนชลประทาน

ทั้งนี้ ให้รวมถึงงานประเภท EMBANKMENT, EXCAVATION, SUBBASE, SELECTED MATERIAL, UNTREATED, BASE และ SHOULDER

$$\text{ใช้สูตร } K = 0.30 + 0.10 \text{ It/Io} + 0.40 \text{ Et/Eo} + 0.20 \text{ Ft/Fo}$$

๒.๒ งานหินเรียง หมายถึง งานหินขนาดใหญ่นำมาเรียงกันเป็นชั้นให้เป็นระเบียบจนได้ความหนาที่ต้องการ โดยในช่องว่างระหว่างหินใหญ่จะแซมด้วยหินย่อยหรือกรวดขนาดต่าง ๆ และทรายให้เต็มช่องว่าง มีการควบคุมคุณสมบัติของวัสดุและมีข้อกำหนดวิธีปฏิบัติโดยใช้เครื่องจักร เครื่องมือกล หรือแรงคนและให้หมายความรวมถึงงานหินทิ้ง งานหินเรียงยาแนว หรืองานหินใหญ่ที่มีลักษณะคล้ายคลึงกันเพื่อการป้องกันการกัดเซาะพังทลายของลาดตลิ่งและท้องลำน้ำ

$$\text{ใช้สูตร } K = 0.40 + 0.20 \text{ It/Io} + 0.20 \text{ Mt/Mo} + 0.20 \text{ Ft/Fo}$$

๒.๓ งานเจาะระเบิดหิน หมายถึง งานเจาะระเบิดหินทั่วไป ระยะทางขนย้ายไป-กลับ ประมาณไม่เกิน ๒ กิโลเมตร ยกเว้นงานเจาะระเบิดอุโมงค์ซึ่งต้องใช้เทคนิคขั้นสูง

$$\text{ใช้สูตร } K = 0.45 + 0.15 \text{ It/Io} + 0.10 \text{ Mt/Mo} + 0.20 \text{ Et/Eo} + 0.10 \text{ Ft/Fo}$$

หมวดที่ ๓ งานทาง

๓.๑ งานผิวทาง PRIME COAT, TACK COAT, SEAL COAT

$$\text{ใช้สูตร } K = 0.30 + 0.40 \text{ At/Ao} + 0.20 \text{ Et/Eo} + 0.10 \text{ Ft/Fo}$$

๓.๒ งานผิวทาง SURFACE TREATMENT SLURRY SEAL

$$\text{ใช้สูตร } K = 0.30 + 0.10 \text{ Mt/Mo} + 0.30 \text{ At/Ao} + 0.20 \text{ Et/Eo} + 0.10 \text{ Ft/Fo}$$

๓.๓ งานผิวทาง ASPHALTIC CONCRETE, PENETRATION MACADAM

$$\text{ใช้สูตร } K = 0.30 + 0.10 \text{ Mt/Mo} + 0.40 \text{ At/Ao} + 0.10 \text{ Et/Eo} + 0.10 \text{ Ft/Fo}$$

๓.๔ งานผิวถนนคอนกรีตเสริมเหล็ก หมายถึง ผิวถนนคอนกรีตที่ใช้เหล็กเสริม ซึ่งประกอบด้วย ตะแกรงเหล็กเส้นหรือตะแกรงลวดเหล็กกล้าเชื่อมติด (WELDED STEEL WIRE FABRIC) เหล็กเดือย (DOWEL BAR) เหล็กยึด (DEFORMED TIE BAR) และรอยต่อต่าง ๆ (JOINT) ทั้งนี้ ให้ความหมายรวมถึงแผ่นพื้นคอนกรีตเสริมเหล็กบริเวณคอสสะพาน (R.C.BRIDGE APPROACH) ด้วย

$$\text{ใช้สูตร } K = 0.30 + 0.10 \text{ It/Io} + 0.35 \text{ Ct/Co} + 0.10 \text{ Mt/Mo} + 0.15 \text{ St/So}$$

๓.๕ งานท่อระบายน้ำคอนกรีตเสริมเหล็กและงานบ่อกัก หมายถึง ท่อคอนกรีตเสริมเหล็กสำหรับงานระบายน้ำ (PRECAST REINFORCED CONCRETE DRAINAGE PIPE) งานวางระบายน้ำคอนกรีตเสริมเหล็ก งานลาดคอนกรีตเสริมเหล็กวางระบายน้ำและบริเวณลาดคอสสะพาน รวมทั้งงานบ่อกักคอนกรีตเสริมเหล็กและงานคอนกรีตเสริมเหล็กอื่นที่มีรูปแบบและลักษณะงานคล้ายคลึงกัน เช่น งานบ่อกัก (MANHOLE) ท่อร้อยสายโทรศัพท์ ท่อร้อยสายไฟฟ้า เป็นต้น

$$\text{ใช้สูตร } K = 0.35 + 0.20 \text{ It/Io} + 0.15 \text{ Ct/Co} + 0.15 \text{ Mt/Mo} + 0.15 \text{ St/So}$$

๓.๖ งานโครงสร้างคอนกรีตเสริมเหล็กและงานเชื่อมกันตลิ่ง หมายถึง สะพานคอนกรีตเสริมเหล็ก โครงสร้างฐานรากคอนกรีตเสริมเหล็กคอสสะพาน (R. C. BEARING UNIT) ท่อเหลี่ยมคอนกรีตเสริมเหล็ก (R.C. BOX CULVERT) ท่อลงน้ำโครงสร้างคอนกรีตเสริมเหล็ก เชื่อมกันตลิ่งคอนกรีตเสริมเหล็ก ทำเทียบเรือคอนกรีตเสริมเหล็กและสิ่งก่อสร้างอื่นที่มีลักษณะคล้ายคลึงกัน

$$\text{ใช้สูตร } K = 0.30 + 0.10 \text{ It/Io} + 0.15 \text{ Ct/Co} + 0.20 \text{ Mt/Mo} + 0.25 \text{ St/So}$$

๓.๗ งานโครงสร้างเหล็ก หมายถึง สะพานเหล็กสำหรับคนเดินข้ามถนน โครงเหล็กสำหรับติดตั้งป้ายจราจรชนิดแขวนสูง เสาไฟฟ้าแรงสูง เสาวิทยุ เสาโทรทัศน์ หรืองานโครงสร้างเหล็กอื่นที่มีลักษณะคล้ายคลึงกัน แต่ไม่รวมถึงงานติดตั้งเสาโครงเหล็กสายส่งของการไฟฟ้าฝ่ายผลิตแห่งประเทศไทย

$$\text{ใช้สูตร } K = 0.25 + 0.10 \text{ It/Io} + 0.05 \text{ Ct/Co} + 0.20 \text{ Mt/Mo} + 0.40 \text{ St/So}$$

หมวดที่ ๔ งานชลประทาน

๔.๕ งานคอนกรีตไม่รวมเหล็กและคอนกรีตลาดคลอง หมายถึง งานคอนกรีตเสริมเหล็กที่หักส่วนของเหล็กออกมาแยกคำนวณต่างหากของงานฝาย ทางระบายน้ำล้นหรืออาคารชลประทานประกอบของเขื่อน ซึ่งมีสัญญาแยกจ่ายเฉพาะงานคอนกรีต ดังกล่าวเท่านั้น

$$\text{ใช้สูตร } K = 0.40 + 0.15 \text{ It/Io} + 0.25 \text{ Ct/Co} + 0.20 \text{ Mt/Mo}$$

ดัชนีราคาที่ใช้คำนวณตามสูตรที่ใช้กับสัญญาแบบปรับราคาได้ จัดทำขึ้นโดย กระทรวงพาณิชย์

K = ESCALATION FACTOR

It = ดัชนีราคาผู้บริโภคทั่วไปของประเทศ ในเดือนที่ส่งงานแต่ละงวด

Io = ดัชนีราคาผู้บริโภคทั่วไปของประเทศ ในเดือนที่เปิดของประกวดราคา

Ct = ดัชนีราคาซีเมนต์ ในเดือนที่ส่งงานแต่ละงวด

Co = ดัชนีราคาซีเมนต์ ในเดือนที่เปิดของประกวดราคา

Mt = ดัชนีราคาวัสดุก่อสร้าง (ไม่รวมเหล็กและซีเมนต์) ในเดือนที่ส่งงานแต่ละงวด

Mo = ดัชนีราคาวัสดุก่อสร้าง (ไม่รวมเหล็กและซีเมนต์) ในเดือนที่เปิดของประกวดราคา

St = ดัชนีราคาเหล็ก ในเดือนที่ส่งงานแต่ละงวด

So = ดัชนีราคาเหล็ก ในเดือนที่เปิดของประกวดราคา

Gt = ดัชนีราคาเหล็กแผ่นเรียบที่ผลิตในประเทศ ในเดือนที่ส่งงานแต่ละงวด

Go = ดัชนีราคาเหล็กแผ่นเรียบที่ผลิตในประเทศ ในเดือนที่เปิดของประกวดราคา

At = ดัชนีราคาแอสฟัลท์ ในเดือนที่ส่งงานแต่ละงวด

Ao = ดัชนีราคาแอสฟัลท์ ในเดือนที่เปิดของประกวดราคา

Et = ดัชนีราคาเครื่องจักรกลและบริภัณฑ์ ในเดือนที่ส่งงานแต่ละงวด

Eo = ดัชนีราคาเครื่องจักรกลและบริภัณฑ์ ในเดือนที่เปิดของประกวดราคา

Ft = ดัชนีราคาน้ำมันดีเซลหมุนเร็ว ในเดือนที่ส่งงานแต่ละงวด

Fo = ดัชนีราคาน้ำมันดีเซลหมุนเร็ว ในเดือนที่เปิดของประกวดราคา

ACt = ดัชนีราคาท่อซีเมนต์ใยหิน ในเดือนที่ส่งงานแต่ละงวด

ACo = ดัชนีราคาท่อซีเมนต์ใยหิน ในเดือนที่เปิดของประกวดราคา

PVCo = ดัชนีราคาท่อ PVC ในเดือนที่เปิดของประกวดราคา

GI Pt = ดัชนีราคาท่อเหล็กออบสังกะสี ในเดือนที่ส่งงานแต่ละงวด

GI Po = ดัชนีราคาท่อเหล็กออบสังกะสี ในเดือนที่เปิดของประกวดราคา

PET = ดัชนีราคาท่อ HYDENSITY POLYETHYLENE ในเดือนที่ส่งงานแต่ละงวด

PEo = ดัชนีราคาท่อ HYDENSITY POLYETHYLENE ในเดือนที่เปิดของประกวดราคา

Wt = ดัชนีราคาสายไฟฟ้า ในเดือนที่ส่งงานแต่ละงวด

Wo = ดัชนีราคาสายไฟฟ้า ในเดือนที่เปิดของประกวดราคา

วิธีการคำนวณที่ใช้กับสัญญาแบบปรับราคาได้

๑. การคำนวณหาค่า K จากสูตร ตามลักษณะงานนั้น ๆ ให้ใช้ตัวเลขดัชนีราคาวัสดุก่อสร้างของกระทรวงพาณิชย์ โดยใช้ฐานของปี ๒๕๓๐ เป็นเกณฑ์ในการคำนวณ
๒. การคำนวณหาค่า K สำหรับกรณีที่มื้งานก่อสร้างหลายประเภทรวมอยู่ในสัญญาเดียวกัน จะต้องแยกค่าก่อสร้างแต่ละประเภทให้ชัดเจนตามลักษณะของงานนั้น และให้สอดคล้องกับสูตรที่ได้กำหนดไว้
๓. การคำนวณหาค่า K กำหนดให้ใช้ทศนิยม ๓ ตำแหน่งทุกขั้นตอน โดยไม่มีการปัดเศษและกำหนดให้ทำเลขสัมพันธ์ (เปรียบเทียบ) ให้เป็นผลสำเร็จก่อน แล้วจึงนำผลลัพธ์ไปคูณกับตัวเลขคงที่หน้าเลขสัมพันธ์ นั้น
๔. ให้พิจารณาเงินเพิ่มหรือลดราคาค่างาน จากราคาที่ผู้รับจ้างทำสัญญาตกลงกับผู้ว่าจ้าง เมื่อค่า K ตามสูตรสำหรับงานก่อสร้างนั้น ๆ ในเดือนที่ส่งมอบงานมีค่าเปลี่ยนแปลงไปจากค่า K ในเดือนเปิดของประกวดราคามากกว่า ๔% ขึ้นไป โดยนำเฉพาะส่วนที่เกิน ๔ % มาคำนวณปรับเพิ่มหรือลดค่างานแล้วแต่กรณี (โดยไม่คิด ๔ % แรกให้)
๕. ในกรณีที่ผู้รับจ้างไม่สามารถทำการก่อสร้างให้แล้วเสร็จตามระยะเวลาในสัญญา โดยเป็นความผิดของผู้รับจ้าง ค่า K ตามสูตรต่าง ๆ ที่จะนำมาใช้ในการคำนวณค่างานให้ใช้ค่า K ของเดือนสุดท้ายตามอายุสัญญา หรือค่า K ของเดือนที่ส่งมอบงานจริง แล้วแต่ค่า K ตัวใดจะมีค่าน้อยกว่า
๖. การจ่ายเงินแต่ละงวด ให้จ่ายค่าจ้าง งานที่ผู้รับจ้างทำได้แต่ละงวด ตามสัญญาไปก่อน ส่วนค่างานเพิ่มหรือค่างานลดลง ซึ่งจะคำนวณได้ต่อเมื่อทราบดัชนีราคาวัสดุก่อสร้าง ซึ่งนำมาคำนวณหาค่า K ของเดือนที่ส่งมอบงานงวดนั้น ๆ เป็นที่แน่นอนแล้ว เมื่อคำนวณเงินเพิ่มได้ให้ขอทำความตกลงเรื่องการเงินกับสำนักงบประมาณ

(นายปกรณ์ ศรีปานวงศ์)

ผู้อำนวยการสำนักงานทวงหลวงที่ ๑๐ (นครราชสีมา)

ปฏิบัติราชการแทน อธิบดีกรมทวงหลวง

เอกสารแนบท้ายประกาศประกวดราคาจ้างก่อสร้างด้วยวิธีประกวดราคาอิเล็กทรอนิกส์ (e-bidding)

แนบท้ายข้อ ๑.(๑.๕)

ประกาศเลขที่ คค ๐๖๑๒๖/eb/ ๒๓ /๒๕๖๙ ลงวันที่ ๒๖ เม.ย. ๖๙

เงื่อนไขและหลักเกณฑ์

๑. การขอเงินเพิ่มค่างานก่อสร้างตามสัญญาแบบปรับราคาได้นี้ เป็นหน้าที่ของผู้รับจ้างที่จะต้องเรียกร้องภายในกำหนด ๙๐ วัน นับตั้งแต่วันที่ผู้รับจ้างได้ส่งมอบงานงวดสุดท้าย หากพ้นกำหนดนี้ไปแล้วผู้รับจ้างไม่มีสิทธิที่จะเรียกร้องเงินเพิ่มค่างานก่อสร้างจากผู้ว่าจ้างได้อีกต่อไป และในกรณีที่ผู้ว่าจ้างจะต้องเรียกเงินคืนจากผู้รับจ้าง ให้ผู้ว่าจ้างที่เป็นคู่สัญญารับเรียกเงินคืนจากผู้รับจ้างโดยเร็ว หรือให้หักค่างานของงวดต่อไป หรือให้หักเงินจากหลักประกันสัญญาแล้วแต่กรณี

๒. การพิจารณาคำนวณเงินที่เพิ่มหรือลด และการจ่ายเงินเพิ่มหรือเรียกเงินคืนจากผู้รับจ้างตามเงื่อนไขของสัญญาแบบปรับราคาได้ ต้องได้รับการตรวจสอบและเห็นชอบจากสำนักงบประมาณและให้ถือการพิจารณาวินิจฉัยของสำนักงบประมาณเป็นที่สิ้นสุด”

(นายปกรณ์ ศรีปานวงศ์)

ผู้อำนวยการสำนักงานทางหลวงที่ ๑๐ (นครราชสีมา)

ปฏิบัติราชการแทน อธิบดีกรมทางหลวง

บทนิยาม

เอกสารแนบท้ายประกาศประกวดราคาจ้างก่อสร้างด้วยวิธีประกวดราคาอิเล็กทรอนิกส์ (e-bidding) ข้อ ๑ (๑.๖)

การตรวจสอบ “ผู้มีผลประโยชน์ร่วมกัน” และ “การขัดขวางการแข่งขันอย่างเป็นธรรม”

ประกาศ เลขที่ คค ๐๖๑๒๖/eb/ ๒๓ /๒๕๖๙ ลงวันที่ ๒๖ พ.ย. ๒๕๖๙

ตามระเบียบกระทรวงการคลังว่าด้วยการจัดซื้อจัดจ้างและการบริหารพัสดุภาครัฐ พ.ศ. ๒๕๖๐ ข้อ ๔

“ผู้มีผลประโยชน์ร่วมกัน” หมายความว่า บุคคลธรรมดาหรือนิติบุคคลที่เข้าเสนอราคาหรือเข้ายื่นข้อเสนอในการจัดซื้อจัดจ้างต่อหน่วยงานของรัฐใด เป็นผู้มีส่วนได้เสียไม่ว่าโดยทางตรงหรือทางอ้อมในกิจการของบุคคลธรรมดาหรือนิติบุคคลอื่นที่เข้าเสนอราคาหรือเข้ายื่นข้อเสนอต่อหน่วยงานของรัฐนั้นในคราวเดียวกัน

การมีส่วนได้เสียไม่ว่าโดยทางตรงหรือทางอ้อมของบุคคลธรรมดาหรือนิติบุคคลดังกล่าวข้างต้น ได้แก่ การที่บุคคลธรรมดาหรือนิติบุคคลดังกล่าวมีความสัมพันธ์กันในลักษณะ ดังต่อไปนี้

(๑) มีความสัมพันธ์กันในเชิงบริหาร โดยผู้จัดการ หุ้นส่วนผู้จัดการ กรรมการผู้จัดการ ผู้บริหาร หรือผู้มีอำนาจในการดำเนินงานในกิจการของบุคคลธรรมดาหรือของนิติบุคคลรายหนึ่ง มีอำนาจหรือสามารถใช้อำนาจในการบริหารจัดการกิจการของบุคคลธรรมดา หรือของนิติบุคคลอีกรายหนึ่งหรือหลายราย ที่เข้าเสนอราคาหรือเข้ายื่นข้อเสนอต่อหน่วยงานของรัฐนั้นในคราวเดียวกัน

(๒) มีความสัมพันธ์ในเชิงทุน โดยผู้เป็นหุ้นส่วนในห้างหุ้นส่วนสามัญ หรือผู้เป็นหุ้นส่วน ไม่จำกัดความรับผิดชอบในห้างหุ้นส่วนจำกัด หรือผู้ถือหุ้นรายใหญ่ในบริษัทจำกัดหรือบริษัทมหาชนจำกัด เป็นหุ้นส่วนในห้างหุ้นส่วนสามัญหรือห้างหุ้นส่วนจำกัด หรือเป็นผู้ถือหุ้นรายใหญ่ในบริษัทจำกัด หรือบริษัทมหาชนจำกัดอีกรายหนึ่งหรือหลายรายที่เข้าเสนอราคาหรือเข้ายื่นข้อเสนอต่อหน่วยงานของรัฐนั้นในคราวเดียวกัน

คำว่า “ผู้ถือหุ้นรายใหญ่” หมายความว่า ผู้ถือหุ้นซึ่งถือหุ้นเกินกว่าร้อยละสิบห้าในกิจการนั้นหรือในอัตราอื่นตามที่ผู้รักษาการตามระเบียบเห็นสมควรประกาศกำหนดสำหรับกิจการบางประเภทหรือบางขนาด

(๓) มีความสัมพันธ์กันในลักษณะไขว้กันระหว่าง (๑) และ (๒) โดยผู้จัดการ หุ้นส่วนผู้จัดการ กรรมการผู้จัดการ ผู้บริหาร หรือผู้มีอำนาจในการดำเนินงานในกิจการของบุคคลธรรมดาหรือของนิติบุคคลรายหนึ่ง เป็นหุ้นส่วนในห้างหุ้นส่วนสามัญหรือห้างหุ้นส่วนจำกัด หรือเป็นผู้ถือหุ้นรายใหญ่ในบริษัทจำกัด หรือบริษัทมหาชนจำกัดอีกรายหนึ่งหรือหลายรายที่เข้าเสนอราคาหรือเข้ายื่นข้อเสนอต่อหน่วยงานของรัฐนั้นในคราวเดียวกัน หรือนับยกกลับกัน

การดำรงตำแหน่ง การเป็นหุ้นส่วน หรือการเข้าถือหุ้นดังกล่าวข้างต้นของคู่สมรสหรือบุตร ที่ยังไม่บรรลุนิติภาวะของบุคคลใน (๑) (๒) หรือ (๓) ให้ถือว่าเป็นการดำรงตำแหน่ง การเป็นหุ้นส่วน หรือการถือหุ้นของบุคคลดังกล่าว

ในกรณีบุคคลใดใช้ชื่อบุคคลอื่นเป็นผู้จัดการ หุ้นส่วนผู้จัดการ กรรมการผู้จัดการ ผู้บริหาร ผู้เป็นหุ้นส่วน หรือผู้ถือหุ้นโดยที่ตนเองเป็นผู้ใช้อำนาจในการบริหารที่แท้จริง หรือเป็นหุ้นส่วน หรือผู้ถือหุ้นที่แท้จริงของห้างหุ้นส่วน หรือบริษัทจำกัด หรือบริษัทมหาชนจำกัด แล้วแต่กรณี และห้างหุ้นส่วน หรือบริษัทจำกัด หรือบริษัทมหาชนจำกัดที่เกี่ยวข้องได้เข้าเสนอราคาหรือเข้ายื่นข้อเสนอต่อหน่วยงานของรัฐ ในคราวเดียวกัน ให้ถือว่าผู้ยื่นข้อเสนอผู้นั้นมีความสัมพันธ์กันตาม (๑) (๒) หรือ (๓) แล้วแต่กรณี

“การขัดขวางการแข่งขันอย่างเป็นธรรม” หมายความว่า การที่ผู้ยื่นข้อเสนอรายหนึ่งหรือหลายรายกระทำการอย่างใดๆ อันเป็นการขัดขวาง หรือเป็นอุปสรรค หรือไม่เปิดโอกาสให้มีการแข่งขันอย่างเป็นธรรมในการเสนอราคาหรือยื่นข้อเสนอต่อหน่วยงานของรัฐ ไม่ว่าจะกระทำโดยการสมยอมกัน หรือโดยการให้ ขอให้ หรือรับว่าจะให้ เรียก รับ หรือยอมจะรับเงิน หรือทรัพย์สิน หรือประโยชน์อื่นใด หรือใช้กำลังประทุษร้าย หรือข่มขู่ว่าจะใช้กำลังประทุษร้ายหรือแสดงเอกสารอันเป็นเท็จ หรือส่อว่ากระทำการทุจริตอื่นใดในการเสนอราคา ทั้งนี้ โดยมีวัตถุประสงค์ที่จะแสวงหาประโยชน์ในระหว่าง ผู้ยื่นข้อเสนอด้วยกัน หรือเพื่อให้ประโยชน์แก่ผู้ยื่นข้อเสนอรายหนึ่งรายใดเป็นผู้มีสิทธิทำสัญญา

กับหน่วยงานของรัฐนั้น หรือเพื่อหลีกเลี่ยงการแข่งขันอย่างเป็นธรรม หรือเพื่อให้เกิดความได้เปรียบหน่วยงานของรัฐ โดยมีใช่เป็นไปในทางการประกอบธุรกิจปกติ

“ผลงาน” หมายความว่า ผลงานที่ใช้เทคนิคในการดำเนินการอย่างเดียวกันกับงานที่ประกวดราคาอิเล็กทรอนิกส์ และต้องคำนึงถึงมูลค่าของราคาค่างานที่ผู้ยื่นข้อเสนอเคยดำเนินการมาแล้ว ซึ่งการจะเห็นถึงขีดความสามารถนี้ได้ก็ย่อมจะต้องเป็นการบริหารงานภายใต้การจ้างครั้งเดียวมิใช่การจ้างในหลาย ๆ ครั้ง มารวมกัน โดยผลงานที่นำมายื่นจึงต้องเป็นผลงานของผู้ยื่นข้อเสนอในสัญญาเดียวเท่านั้น และเป็นสัญญา ที่ผู้ยื่นข้อเสนอได้ทำงานแล้วเสร็จตามสัญญาที่ได้มีการส่งมอบงานและตรวจรับเรียบร้อยแล้ว ซึ่งหนังสือ รับรองผลงานก่อสร้างดังกล่าว หน่วยงานของรัฐหรือหน่วยงานเอกชนซึ่งเป็นผู้ว่าจ้างจะต้องเป็นผู้ออกหนังสือรับรองผลงานก่อสร้างให้กับผู้ยื่นข้อเสนอ



(นายปกรณ์ ศรีปานวงศ์)

ผู้อำนวยการสำนักงานทางหลวงที่ ๑๐ (นครราชสีมา)

ปฏิบัติราชการแทน อธิบดีกรมทางหลวง

๑. ในกรณีผู้ยื่นข้อเสนอเป็นนิติบุคคล

(ก) ห้างหุ้นส่วนสามัญหรือห้างหุ้นส่วนจำกัด

- สำเนาหนังสือรับรองการจดทะเบียนนิติบุคคล

ไฟล์ข้อมูล.....ขนาดไฟล์.....

- บัญชีรายชื่อหุ้นส่วนผู้จัดการ

ไฟล์ข้อมูล.....ขนาดไฟล์.....

(ข) บริษัทจำกัดหรือบริษัทมหาชนจำกัด

- สำเนาหนังสือรับรองการจดทะเบียนนิติบุคคล

ไฟล์ข้อมูล.....ขนาดไฟล์.....

- สำเนาหนังสือบริคณห์สนธิ

ไฟล์ข้อมูล.....ขนาดไฟล์.....

- บัญชีรายชื่อกรรมการผู้จัดการ

ไฟล์ข้อมูล.....ขนาดไฟล์.....

บัญชีผู้ถือหุ้นรายใหญ่ (ถ้ามี)

ไม่มีผู้ถือหุ้นรายใหญ่

มีผู้ถือหุ้นรายใหญ่

ไฟล์ข้อมูล.....ขนาดไฟล์.....

๒. ในกรณีผู้ยื่นข้อเสนอไม่เป็นนิติบุคคล

(ก) บุคคลธรรมดา

- สำเนาบัตรประจำตัวประชาชนของผู้ยื่น

ไฟล์ข้อมูล.....ขนาดไฟล์.....

(ข) คณะบุคคล

- สำเนาข้อตกลงที่แสดงถึงการเข้าเป็นหุ้นส่วน

ไฟล์ข้อมูล.....ขนาดไฟล์.....

- สำเนาบัตรประจำตัวประชาชนของผู้เป็นหุ้นส่วน

ไฟล์ข้อมูล.....ขนาดไฟล์.....

๓. ในกรณีผู้ยื่นข้อเสนอเป็นผู้ยื่นข้อเสนอร่วมกันในฐานะเป็นผู้ร่วมค้า

- สำเนาสัญญาของการเข้าร่วมค้า

ไฟล์ข้อมูล.....ขนาดไฟล์.....

(ก) ในกรณีผู้ร่วมค้าเป็นบุคคลธรรมดา

- บุคคลสัญชาติไทย

สำเนาบัตรประจำตัวประชาชน

ไฟล์ข้อมูล.....ขนาดไฟล์.....

- บุคคลที่มีเชื้อสัญชาติไทย

สำเนาหนังสือเดินทาง

ไฟล์ข้อมูล.....ขนาดไฟล์.....

○ (ข) ในกรณีผู้ร่วมค้าเป็นนิติบุคคล

- ห้างหุ้นส่วนสามัญหรือห้างหุ้นส่วนจำกัด
สำเนาหนังสือรับรองการจดทะเบียนนิติบุคคล
ไฟล์ข้อมูล.....ขนาดไฟล์.....
- บัญชีรายชื่อหุ้นส่วนผู้จัดการ
ไฟล์ข้อมูล.....ขนาดไฟล์.....
- บริษัทจำกัดหรือบริษัทมหาชนจำกัด
สำเนาหนังสือรับรองการจดทะเบียนนิติบุคคล
ไฟล์ข้อมูล.....ขนาดไฟล์.....
- สำเนาหนังสือบริคณห์สนธิ
ไฟล์ข้อมูล.....ขนาดไฟล์.....
 - บัญชีรายชื่อกรรมการผู้จัดการ
ไฟล์ข้อมูล.....ขนาดไฟล์.....
 - บัญชีผู้ถือหุ้นรายใหญ่ (ถ้ามี)
 - ไม่มีผู้ถือหุ้นรายใหญ่
 - มีผู้ถือหุ้นรายใหญ่
ไฟล์ข้อมูล.....ขนาดไฟล์.....

๔. แบบตรวจสอบข้อมูลของผู้ประกอบการที่จะเข้าร่วมการเสนอราคาในโครงการที่มีวงเงินจัดซื้อ จัดจ้าง ตั้งแต่ ๓๐๐ ล้านบาทขึ้นไป

ไฟล์ข้อมูล.....ขนาดไฟล์.....

๕. แบบข้อตกลงคุณธรรม (Integrity Pact) ความร่วมมือป้องกันการทุจริตในการจัดซื้อจัดจ้างภาครัฐ (สำหรับส่วนราชการ/รัฐวิสาหกิจ/องค์การมหาชน/หน่วยงานของรัฐและภาคเอกชน) กรณีโครงการจัดซื้อจัดจ้างที่มีวงเงินตั้งแต่ ๑,๐๐๐ ล้านบาทขึ้นไป

ไฟล์ข้อมูล.....ขนาดไฟล์.....

๖. อื่น ๆ (ถ้ามี)

-
ไฟล์ข้อมูล.....ขนาดไฟล์.....
-
ไฟล์ข้อมูล.....ขนาดไฟล์.....
-
ไฟล์ข้อมูล.....ขนาดไฟล์.....

ข้าพเจ้าขอรับรองว่า เอกสารหลักฐานที่ข้าพเจ้ายื่นพร้อมการเสนอราคาทางระบบจัดซื้อจัดจ้างภาครัฐ ด้วยอิเล็กทรอนิกส์ในการคัดเลือกครั้งนี้ถูกต้องและเป็นความจริงทุกประการ

ลงชื่อ ผู้ยื่นข้อเสนอ
(.....)

บัญชีเอกสารส่วนที่ ๒

- ๑. หนังสือมอบอำนาจซึ่งปิดอากรแสตมป์ตามกฎหมายในกรณีที่ผู้ยื่นข้อเสนอมอบอำนาจให้บุคคลอื่นลงนามในใบเสนอราคาแทน
ไฟล์ข้อมูล.....ขนาดไฟล์.....
- ๒. สำเนาใบขึ้นทะเบียนผู้ประกอบการวิสาหกิจขนาดกลางและขนาดย่อม (SMEs) (ถ้ามี)
ไฟล์ข้อมูล.....ขนาดไฟล์.....
- ๓. สำเนาหนังสือรับรองผลงานก่อสร้าง (ถ้ามี)
ไฟล์ข้อมูล.....ขนาดไฟล์.....
- ๔. สำเนาหลักฐานการขึ้นทะเบียนงานก่อสร้าง
ไฟล์ข้อมูล.....ขนาดไฟล์.....
- ๕. สรุปรายละเอียดประกอบการอธิบายเอกสารตามที่หน่วยงานของรัฐกำหนดให้จัดส่งภายหลังวันเสนอราคา เพื่อใช้ในประกอบการพิจารณา (ถ้ามี) ดังนี้
 - ๕.๑.....
ไฟล์ข้อมูล..... ขนาดไฟล์.....
 - ๕.๒.....
ไฟล์ข้อมูล..... ขนาดไฟล์.....
- ๖. อื่นๆ (ถ้ามี)
 - ๖.๑.....
ไฟล์ข้อมูล..... ขนาดไฟล์.....
 - ๖.๒.....
ไฟล์ข้อมูล..... ขนาดไฟล์.....
 - ๖.๓.....
ไฟล์ข้อมูล..... ขนาดไฟล์.....

ข้าพเจ้าขอรับรองว่าเอกสารหลักฐานที่ข้าพเจ้าได้ยื่นมาพร้อมการเสนอราคาทางระบบจัดซื้อ จัดจ้างภาครัฐด้วยอิเล็กทรอนิกส์ในการคัดเลือกครั้งนี้ถูกต้องและเป็นความจริงทุกประการ

ลงชื่อ.....ผู้ยื่นข้อเสนอ
(.....)



บันทึกข้อความ

ส่วนราชการ ส่วนแผนงาน สำนักงานทางหลวงที่ 10 (นครราชสีมา) โทรภายใน 44027 โทรสาร.044-246211

ที่ สทล.10.2/ bb

วันที่ 25 พ.ย. 2568

เรื่อง การสรุปราคากลางงานก่อสร้างทาง สะพาน และท่อเหลี่ยม (แบบ ปปข.01)

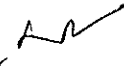
① เรียน ผส.ทล.10 ผ่าน หัวหน้าเจ้าหน้าที่ 

ตามคำสั่ง กรมทางหลวง ที่ สทล.10.2/ 208 /2569 ลงวันที่ 16 ตุลาคม 2568 เรื่อง แต่งตั้งคณะกรรมการกำหนดราคากลาง สำหรับงานประกวดราคางานจ้างก่อสร้างกิจกรรมอำนวยการและสนับสนุนการพัฒนาทางหลวง ประจำปี 2569 รหัสงาน 20510 งานก่อสร้างอาคารที่พักอาศัยและสิ่งก่อสร้างประกอบ ระดับปฏิบัติการและระดับชำนาญการ (ระดับ 3-6) สำนักงานทางหลวงที่ 10 (นครราชสีมา) จ.นครราชสีมา 1 แห่ง วงเงิน 1,234,000 บาท ด้วยวิธีประกวดราคาอิเล็กทรอนิกส์ (e-bidding) นั้น

คณะกรรมการกำหนดราคากลาง ร่วมกันพิจารณาความเหมาะสมของราคาประเมินราคากลาง แล้วเห็นสมควรกำหนดราคากลางเป็นเงิน 1,233,580.41 บาท ตามเอกสารแนบมาพร้อมนี้

จึงเรียนมาเพื่อทราบและดำเนินการต่อไป



(นายไชยวิทย์ บุรสมบุรณ์)

ประธานคณะกรรมการ

② คณะกรรมการราคากลาง

- เพื่อทราบ

- อนุมัติดำเนินการต่อไป

ในวงเงิน 1,233,580.41 บาท



(นายปกรณ์ ศรีปานวงศ์)

ผส.ทล.10

๕



คำสั่ง กรมทางหลวง
ที่ สทล.10.2/ 208 /2569

เรื่อง แต่งตั้งคณะกรรมการกำหนดราคากลาง สำหรับงานประกวดราคางานจ้างก่อสร้างกิจกรรมอำนวยการ และสนับสนุนการพัฒนาทางหลวง ประจำปี 2569 รหัสงาน 20510 งานก่อสร้างอาคารที่พักอาศัยและสิ่งก่อสร้างประกอบ ระดับปฏิบัติการและระดับชำนาญการ (ระดับ 3-6) สำนักงานทางหลวงที่ 10 (นครราชสีมา) จ. นครราชสีมา 1 แห่ง ด้วยวิธีประกวดราคาอิเล็กทรอนิกส์ (e-bidding)

ด้วยกรมทางหลวง โดยสำนักงานทางหลวงที่ 10 (นครราชสีมา) มีความประสงค์จะประกวดราคางานจ้างกิจกรรมอำนวยการและสนับสนุนการพัฒนาทางหลวง ประจำปี 2569 รหัสงาน 20510 งานก่อสร้างอาคารที่พักอาศัยและสิ่งก่อสร้างประกอบ ระดับปฏิบัติการและระดับชำนาญการ (ระดับ 3-6) สำนักงานทางหลวงที่ 10 (นครราชสีมา) จ.นครราชสีมา 1 แห่ง ด้วยวิธีประกวดราคาอิเล็กทรอนิกส์ (e-bidding) และเพื่อให้เป็นไปตามประกาศคณะกรรมการราคากลางและขึ้นทะเบียนผู้ประกอบการ เรื่อง หลักเกณฑ์และวิธีการกำหนดราคากลาง งานก่อสร้าง จึงขอแต่งตั้งรายชื่อต่อไปนี้เป็น คณะกรรมการกำหนดราคากลาง ดังนี้

- | | |
|---|---------------|
| 1. นายไชยวิทย์ บุรสมบูรณ์
วิศวกรโยธาเชี่ยวชาญ | ประธานกรรมการ |
| 2. นายวุฒิชัย บุญสมจิตร
วิศวกรโยธาชำนาญการพิเศษ | กรรมการ |
| 3. นายธีรวัฒน์ พิระพัฒน์พงษ์
วิศวกรโยธาชำนาญการพิเศษ | กรรมการ |
| 4. นายพีรพงศ์ ใจพุดซา
วิศวกรโยธาชำนาญการพิเศษ | กรรมการ |
| 5. นายกิตติภูมิ กล้าหาญ
พนักงานโยธา | กรรมการ |

อำนาจหน้าที่

1. ให้คณะกรรมการกำหนดราคากลางมีอำนาจหน้าที่ และรับผิดชอบคำนวณราคากลางงานก่อสร้าง ให้ถูกต้องตามหลักเกณฑ์การคำนวณราคากลาง งานก่อสร้างของกรมบัญชีกลาง
2. กรณีราคากลางที่คณะกรรมการฯ คำนวณไว้แตกต่างกับราคาของผู้เสนอราคา รายที่ส่วนราชการเห็นสมควรจ้าง ตั้งแต่ร้อยละ 15 ขึ้นไป ให้คณะกรรมการฯ แจ้งรายละเอียดการคำนวณราคากลางงานก่อสร้าง ให้สำนักงานตรวจเงินแผ่นดินทราบโดยเร็ว

สั่ง ณ วันที่ 16 เดือน ตุลาคม พ.ศ. 2568

(นายปกรณ์ ศรีปานวงศ์)

ผู้อำนวยการสำนักงานทางหลวงที่ 10
ปฏิบัติราชการแทน อธิบดีกรมทางหลวง

แบบแสดงรายการการ ปริมาณงาน และราคา

หน่วย : บาท

ลำดับที่	รายการ	จำนวน	หน่วย	ค่าวัสดุ		ค่าแรงงาน		รวมค่าวัสดุ และแรงงาน	หมายเหตุ
				ราคาต่อหน่วย	จำนวนเงิน	ราคาต่อหน่วย	จำนวนเงิน		
	- รางกลางทางชนิดฝังใต้เคาน์เตอร์	1.000	ชุด	745.22	745.22	225.00	225.00	970.22	
	- รางกลางทางชนิดฝังขอบ พร้อมอุปกรณ์ครบชุด	1.000	ชุด	831.78	831.78	180.00	180.00	1,011.78	
	- กอน้ำเย็น รางกลางทาง	2.000	ชุด	630.57	1,261.14	100.00	200.00	1,461.14	
	- สะดือรางกลางทางแบบกด	2.000	ชุด	184.08	368.16	0.00	0.00	368.16	
	- ท่อน้ำทิ้งรางกลางทาง	2.000	ชุด	451.82	903.64	0.00	0.00	903.64	
	- สายน้ำดี	2.000	ชุด	167.81	335.62	0.00	0.00	335.62	
	- สดอปลวลา	6.000	ชุด	164.97	989.82	18.00	108.00	1,097.82	
	- กอกกลางพื้น	2.000	ชุด	235.03	470.06	13.00	26.00	496.06	
	- ฝ้าโลหะกระดาดาชหิซซู	2.000	ชุด	366.12	732.24	60.00	120.00	852.24	
	- ตะแกรงดักกลิ่น Floor Drain 2 นิ้ว	5.000	ชุด	62.42	312.10	38.00	190.00	502.10	
	- กระเบื้องยางใยปรีส์ ขนาด 80 x 100 ซม.	1.000	ชุด	571.97	571.97	35.00	35.00	606.97	
	- กระเบื้องยางกระจกสำเร็จรูปกรอบพลาสติก พร้อมชั้นวางของ	1.000	ชุด	138.85	138.85	35.00	35.00	173.85	

แบบแสดงรายการ ปริมาณงาน และราคา

หน่วย : บาท

ลำดับที่	รายการ	จำนวน	หน่วย	ค่าวัสดุ		ค่าแรงงาน		รวมค่าวัสดุ และแรงงาน	หมายเหตุ
				ราคาต่อหน่วย	จำนวนเงิน	ราคาต่อหน่วย	จำนวนเงิน		
	- ชุดฝึกบัว แบบติดผนัง พร้อมชุดฝึกบัวสายออน	2.000	ชุด	375.80	751.60	35.00	70.00	821.60	
	- ที่ใส่สบู (เซรามิก)	2.000	ชุด	420.56	841.12	35.00	70.00	911.12	
	- ราวแขวนผ้า (สแตนเลส)	2.000	ชุด	152.23	304.46	35.00	70.00	374.46	
	- เคาน์เตอร์อ่างล้างหน้า	1.000	ชุด	510.33	510.33	0.00	0.00	510.33	
	- เคาน์เตอร์ครัว+อ่างล้างจาน	1.000	ชุด	2,456.34	2,456.34	0.00	0.00	2,456.34	
	- ทาสี สีน้ำพลาสติก ชนิดทากายนอก (ปูนใหม่)	197.420	ตร.ม.	46.43	9,166.21	17.00	3,356.14	12,522.35	
	- ทาสี สีน้ำพลาสติก ชนิดทากายใน (ปูนใหม่)	269.100	ตร.ม.	38.32	10,311.91	15.00	4,036.50	14,348.41	
	- ไม้พื้นเทียม ขนาด 27.5x2.5 ซม.	14.000	แผ่น	372.61	5,216.54	36.45	510.30	5,726.84	
	- ไม้พื้นเทียม ขนาด 10x2.5 ซม.	8.000	แผ่น	164.42	1,315.36	36.45	291.60	1,606.96	
	- เหล็กกล่องขนาด 1-1/2"x3"x2.3 mm.	22.290	กก.	28.85	643.06	5.00	111.45	754.51	
	- เหล็กกลม Dia. 1/4"x2.3 mm.	11.470	กก.	19.25	220.79	5.00	57.35	278.14	
	- เหล็กกลม Dia. 1"x2.3 mm.	67.500	กก.	19.25	1,299.37	5.00	337.50	1,636.87	
	- งานทาสีกันสนิมและสีเคลือบเงา	4.720	ตร.ม.	184.08	868.85	25.00	118.00	986.85	

ตารางแสดงวงเงินงบประมาณที่ได้รับจัดสรรและราคากลางในงานจ้างก่อสร้าง

1. ชื่อโครงการ

ประกวดราคาจ้างก่อสร้างงานก่อสร้างอาคารที่พักอาศัยและสิ่งก่อสร้างประกอบ ระดับปฏิบัติการและระดับชำนาญการ (ระดับ ๓-๖) สำนักงานทางหลวงที่ ๑๐ (นครราชสีมา) ทางหลวงหมายเลข ๒๐๕ ตอน โคกสวาย - แขวงทางหลวงนครราชสีมาที่ ๑ ที่ กม.๒๓๒+๓๑๐ ปริมาณงาน ๑ แห่ง ด้วยวิธีประกวดราคาอิเล็กทรอนิกส์ (e-bidding) / งานก่อสร้างอาคารที่พักอาศัยและสิ่งก่อสร้างประกอบ ระดับปฏิบัติการและระดับชำนาญการ (ระดับ ๓-๖) สำนักงานทางหลวงที่ ๑๐ (นครราชสีมา) ทางหลวงหมายเลข ๒๐๕ ตอน โคกสวาย - แขวงทางหลวงนครราชสีมาที่ ๑

2. หน่วยงานเจ้าของโครงการ สำนักงานทางหลวงที่ 10 (นครราชสีมา) / กรมทางหลวง

3. วงเงินงบประมาณที่ได้รับจัดสรร 1,234,000.00 บาท

4. ลักษณะงาน

โดยสังเขป อาคารบ้านพักข้าราชการ

5. ราคากลางคำนวณ ณ วันที่ 25 พ.ย. 2568 เป็นเงิน 1,233,580.41 บาท

6. บัญชีประมาณการราคากลาง

- 6.1 รายงาน пр.4
- 6.2 รายงาน пр.4 ครุภัณฑ์
- 6.3 รายงาน пр.4 (พ)
- 6.4 รายงาน пр.5 (ก)
- 6.5 รายงาน пр.5 (ข)
- 6.6 รายงาน пр.6
- 6.7 รายงานแสดงเหตุผลความจำเป็นรายละเอียดของกำรสืบ

7. รายชื่อคณะกรรมการกำหนดราคากลาง

- 7.1 ไชยวิทย์ บุรสมบุรณ์ ประธานกรรมการกำหนดราคากลาง วิศวกรโยธาเชี่ยวชาญ
- 7.2 วุฒิชัย บุญสมจิตร กรรมการกำหนดราคากลาง วิศวกรโยธาชำนาญการพิเศษ
- 7.3 พีรพงศ์ ใจพุดซา กรรมการกำหนดราคากลาง วิศวกรโยธาชำนาญการพิเศษ
- 7.4 สิริวัฒน์ พิระพัฒน์พงษ์ กรรมการกำหนดราคากลาง วิศวกรโยธาชำนาญการพิเศษ

กิตติภูมิ กล้าหาญ

25 พฤศจิกายน 2568 16:12:17

7.5 กิตติภูมิ กล่าวหาญ กรรมการกำหนดราคากลาง พนักงานโยธา

กิตติภูมิ กล่าวหาญ

25 พฤศจิกายน 2568 16:12:17

แบบแสดงรายการ ปริมาณงาน และราคา

กลุ่มงาน/งาน อาคารที่พักอาศัยและสิ่งก่อสร้างประกอบ ระดับปฏิบัติการและชำนาญการ (ระดับ 3-6)
 ชื่อโครงการ/งานก่อสร้าง ประกอบด้วยอาคารที่พักอาศัยและสิ่งก่อสร้างประกอบ ระดับปฏิบัติการและระดับชำนาญการ (ระดับ 3-6) สำนักงานทางหลวงที่ ๑๐ (นครราชสีมา)
 สถานที่ก่อสร้าง ตำบล ในเมือง โคราช อำเภอเมืองบุรีรัมย์ จังหวัดบุรีรัมย์ ปีงบประมาณ ๑ แห่ง ค่ายวิธีประกวดราคาอิเล็กทรอนิกส์ (e-bidding) /
 หน่วยงานเจ้าของโครงการ/งานก่อสร้าง ที่พักรอและสิ่งก่อสร้างประกอบ ระดับปฏิบัติการและระดับชำนาญการ (ระดับ ๑๐) สำนักงานทางหลวงที่ ๑๐ (นครราชสีมา) ทางหลวงหมายเลข ๒๐๕
 จำนวนราคากลางโดย คณะกรรมการกำหนดราคากลาง เมื่อวันที่ 25 พ.ย. 2568
 ใช้อำนาจหน้าที่ของคณะกรรมการกำหนดราคากลาง

หน่วย : บาท

ลำดับที่	รายการ	จำนวน	หน่วย	ค่าวัสดุ		ค่าแรงงาน		รวมค่าวัสดุ และแรงงาน	หมายเหตุ
				ราคาต่อหน่วย	จำนวนเงิน	ราคาต่อหน่วย	จำนวนเงิน		
1	งานโครงสร้างวิศวกรรม		รวม					354,716.49	
2	งานสถาปัตยกรรม		รวม					441,678.96	
รวม									

บาท ต่อ 1 หน่วย

916,308.00

รวม : แสดงรายการปริมาณ และราคา รวม

กิตติภูมิ กล้าหาญ

25 พฤศจิกายน 2568 16:12:21

กลุ่มงาน/งาน อาคารที่พักอาศัยและสิ่งก่อสร้างประกอบ ระดับปฏิบัติการและข้าราชการ (ระดับ 3-6)
 ชื่อโครงการ/งานก่อสร้าง ประกวดราคาจ้างก่อสร้างงานก่อสร้างอาคารที่พักอาศัยและสิ่งก่อสร้างประกอบ ระดับปฏิบัติการและระดับชำนาญการ (ระดับ 3-6) สำนักงานทางหลวงที่ ๑๐ (นครราชสีมา)
 สถานที่ก่อสร้าง ตำบล ในเมือง อ.เมือง โคราช ๒๐๕ ตอน โคราชสายเบี่ยงทางหลวงหมายเลข ๒๐๕ ตอน โคราชสายเบี่ยงทางหลวงหมายเลข ๑ ที่ กม. ๒๓+๓๑๐ ปริมณฑลงาน ๑ แห่ง คยวิธีประกวดราคาอิเล็กทรอนิกส์ (e-bidding) /
 หน่วยงานเจ้าของโครงการ/งานก่อสร้าง โคราชสายเบี่ยงทางหลวงที่ ๑๐๕ ตอน โคราชสายเบี่ยงทางหลวงหมายเลข ๑ ที่ กม. ๒๓+๓๑๐ ปริมณฑลงาน ๑ แห่ง คยวิธีประกวดราคาอิเล็กทรอนิกส์ (e-bidding) /
 กำหนดราคากลางโดย คณะกรรมการกำหนดราคากลาง เมื่อวันที่ 25 พ.ย. 2568

หน่วย : บาท

ลำดับที่	รายการ	จำนวน	หน่วย	ค่าวัสดุ		ค่าแรงงาน		รวมค่าวัสดุ และแรงงาน	หมายเหตุ
				ราคาต่อหน่วย	จำนวนเงิน	ราคาต่อหน่วย	จำนวนเงิน		
3	งานระบบสุขาภิบาลและระบบดับเพลิง		รวม					71,537.63	
4	งานระบบไฟฟ้า และระบบสื่อสาร		รวม					48,374.92	
รวมค่าวัสดุและค่าแรงงานเป็นเงินประมาณ								916,308.00	

หมายเหตุ : แสดงรายการปริมาณ และราคารวม 916,308.00 บาท ต่อ 1 หน่วย

แบบแสดงรายการ ปริมาณงาน และราคา

หน่วย : บาท

ลำดับที่	รายการ	จำนวน	หน่วย	ค่าวัสดุ		ค่าแรงงาน		รวมค่าวัสดุ และแรงงาน	หมายเหตุ
				ราคาต่อหน่วย	จำนวนเงิน	ราคาต่อหน่วย	จำนวนเงิน		
1	งานโครงสร้างวิศวกรรม	1.000	L.S.	0.00	0.00	1,278.00	1,278.00	1,278.00	
	- งานเตรียมพื้นที่ก่อสร้าง	6.120	ลบ.ม.	0.00	0.00	56.00	342.72	342.72	
	- งานขุดดินฐานรากและถมดิน	11.850	ลบ.ม.	492.50	5,836.12	80.00	948.00	6,784.12	
	- งานทรายรองก้นหลุมฐานราก	.150	ลบ.ม.	1,584.34	237.65	170.00	25.50	263.15	
	- งานคอนกรีตหยาบรองก้นหลุมฐานราก	12.000	ตัน	1,128.00	13,536.00	314.00	3,768.00	17,304.00	
	- เสาค้ำ I-22 รับน้ำหนักตลอดถ้ำ 20 ต้น	12.000	ต้น	0.00	0.00	138.00	1,656.00	1,656.00	
	- ค่าแรงงานตัดหัวเสาค้ำ I-22	169.700	ตร.ม.	584.79	99,238.86	0.00	0.00	99,238.86	
	- ไม้แบบ	50.910	ตร.ม.	56.14	2,858.08	0.00	0.00	2,858.08	
	- ไม้คร่า	165.000	ต้น	28.00	4,620.00	0.00	0.00	4,620.00	
	- ไม้ค้ำยัน	60.610	กก.	65.00	3,939.65	0.00	0.00	3,939.65	
	- ตะปู	242.430	ตร.ม.	0.00	0.00	88.67	21,496.27	21,496.27	
	- ค่าแรงประกอบไม้แบบ	240.300	กก.	21.68	5,209.70	3.39	814.62	6,024.32	
	- เหล็กเสริมคอนกรีตผิวเรียบ RB-6 มม.								

แบบแสดงรายการ ปริมาณงาน และราคา

หน่วย : บาท

ลำดับที่	รายการ	จำนวน	หน่วย	ค่าวัสดุ		ค่าแรงงาน		รวมค่าวัสดุ และแรงงาน	หมายเหตุ
				ราคาต่อหน่วย	จำนวนเงิน	ราคาต่อหน่วย	จำนวนเงิน		
	- เหล็กเสริมคอนกรีตผิวเรียบ RB-9 มม.	958.720	กก.	21.07	20,200.23	3.39	3,250.06	23,450.29	
	- เหล็กเสริมคอนกรีตผิวขรุขระ DB-12 มม.	1,090.040	กก.	20.73	22,596.52	2.40	2,616.10	25,212.62	
	- เหล็กเสริมคอนกรีตผิวขรุขระ DB-16 มม.	662.870	กก.	20.61	13,661.75	2.40	1,590.89	15,252.64	
	- ลวดผูกเหล็ก	88.560	กก.	25.83	2,287.50	0.00	0.00	2,287.50	
	- เหล็กตะแกรง Wire Mesh 4 มม. @ 0.20 ม.	61.350	ตร.ม.	32.00	1,963.20	3.00	184.05	2,147.25	
	- เหล็กตะแกรง Wire Mesh 4 มม. @ 0.15 ม.	45.390	ตร.ม.	42.50	1,929.07	3.00	136.17	2,065.24	
	- คอนกรีต ค.3 (STRENGTH 210 กก./ตร.ซม. รูปทรงแปดเหลี่ยม)	29.470	ลบ.ม.	1,644.49	48,463.12	210.00	6,188.70	54,651.82	
	- งานแผ่นพื้นสำเร็จรูปท้องเรียบ	61.350	ตร.ม.	223.00	13,681.05	3.00	184.05	13,865.10	
	- เหล็กตัวซี 150 x 50 x 20 x 3.2 มม.	82.470	กก.	19.91	1,641.97	7.00	577.29	2,219.26	
	- เหล็กตัวซี 125 x 50 x 20 x 2.3 มม.	36.080	กก.	19.91	718.35	7.00	252.56	970.91	
	- เหล็กตัวซี 100 x 50 x 20 x 2.3 มม.	940.480	กก.	19.91	18,724.95	7.00	6,583.36	25,308.31	
	- เหล็กตัวซี 75 x 45 x 15 x 2.3 มม.	28.350	กก.	19.91	564.44	7.00	198.45	762.89	

แบบแสดงรายการ ปริมาณงาน และราคา

หน่วย : บาท

ลำดับที่	รายการ	จำนวน	หน่วย	ค่าวัสดุ		ค่าแรงงาน		รวมค่าวัสดุ และแรงงาน	หมายเหตุ
				ราคาต่อหน่วย	จำนวนเงิน	ราคาต่อหน่วย	จำนวนเงิน		
	- เหล็กฉาก 40 x 40 x 4.0 มม.	4.840	กก.	30.34	146.84	7.00	33.88	180.72	
	- แผ่นเพทท 200 x 200 x 6 มม.	1.940	กก.	21.50	41.71	7.00	13.58	55.29	
	- แผ่นเพทท 200 x 200 x 9 มม.	23.360	กก.	21.50	502.24	7.00	163.52	665.76	
	- เหล็ก J-BOLTS RB 12 ยาว 0.30 ม.	10.450	ตัว	46.50	485.92	0.00	0.00	485.92	
	- งานทาสีกันสนิมเหล็กโครงสร้าง	153.480	ตร.ม.	29.41	4,513.84	27.00	4,143.96	8,657.80	
	- แปเหล็กชุบสังกะสีสำเร็จรูป (Galvanized)	58.000	ท่อน	157.00	9,106.00	27.00	1,566.00	10,672.00	
	รวมค่าแรงงานน้อย 0.55 มม.	-	-	6,376.57	296,704.76	2,458.25	58,011.73	354,716.49	
2	งานสถาปัตยกรรม								
	- เพอร์สตีจ มิติไม้ท เกษย์ กระเบื้องเพอร์สตีจ	856.000	แผ่น	20.00	17,120.00	30.00	25,680.00	42,800.00	
	- เพอร์สตีจ มิติไม้ท เกษย์ ครอบสันหลังคา	1.000	แผ่น	50.00	50.00	30.00	30.00	80.00	
	- เพอร์สตีจ มิติไม้ท เกษย์ ครอบตะเข้สัน	70.000	แผ่น	50.00	3,500.00	30.00	2,100.00	5,600.00	

แบบแสดงรายการ ปริมาณงาน และราคา

หน่วย : บาท

ลำดับที่	รายการ	จำนวน	หน่วย	ค่าวัสดุ		ค่าแรงงาน		รวมค่าวัสดุ และแรงงาน	หมายเหตุ
				ราคาต่อหน่วย	จำนวนเงิน	ราคาต่อหน่วย	จำนวนเงิน		
	- ทรายเทศชิดเต็ม เอสซีซี รุ่นพีริเมียม (ตะเข้เส้น) 3 ม.	8.000	แผ่น	530.00	4,240.00	30.00	240.00	4,480.00	
	- เพรสที่จ มิติโมท์ เกรย์ ครอบปิดปลายตะเข้เส้น	4.000	แผ่น	80.00	320.00	0.00	0.00	320.00	
	- ตะปูเกลียวยี่กระเบื้องปลายส่วาน	7.000	กล่อง	250.00	1,750.00	0.00	0.00	1,750.00	
	- เพรสที่จ มิติโมท์ เกรย์ ครอบบันลัม	3.000	แผ่น	50.00	150.00	0.00	0.00	150.00	
	- เพรสที่จ มิติโมท์ เกรย์ ครอบปิดปลายบันลัม	2.000	แผ่น	69.05	138.10	0.00	0.00	138.10	
	- ค่าแรงมุงหลังคา	77.790	ตร.ม.	0.00	0.00	80.00	6,223.20	6,223.20	
	- ค่าแรงติดตั้งครอบ	25.630	ม.	0.00	0.00	80.00	2,050.40	2,050.40	
	- แผ่นสะท้อนความร้อนใต้หลังคา	86.000	ตร.ม.	45.00	3,870.00	20.00	1,720.00	5,590.00	
	- เชิงชาย ไม้เทียม ขนาด 8 นิ้ว	68.000	ม.	83.00	5,644.00	45.00	3,060.00	8,704.00	
	- แผ่นใส่ลอนกันสาด ขนาด 1.05x3.00 ม.	1.000	งาน	1,442.55	1,442.55	504.89	504.89	1,947.44	
	- ผ้าพาดานแผ่นอินซูลัมขอบลาด ทน 9 มม. ขนาด 1.20x2.40 ม. โครงครวมเหล็กชุบสังกะสี @0.40x1.00 ม.#	57.800	ตร.ม.	83.30	4,814.74	38.00	2,196.40	7,011.14	

แบบแสดงรายการ ปริมาณงาน และราคา

หน่วย : บาท

ลำดับที่	รายการ	จำนวน	หน่วย	ค่าวัสดุ		ค่าแรงงาน		รวมค่าวัสดุ และแรงงาน	หมายเหตุ
				ราคาต่อหน่วย	จำนวนเงิน	ราคาต่อหน่วย	จำนวนเงิน		
	- ผ้าเพดานแผ่นยิบซัมบอร์ดขอบเรียบ หน้า 9 มม. ขนาด 1.20 x 2.40 ม. ทนชื้น โครงการเหล็กชุบสังกะสี @0.40x1.00 ม.#	28.210	ตร.ม.	123.20	3,475.47	38.00	1,071.98	4,547.45	
	- ผ้าไฟเบอร์ซีเมนต์ระบายอากาศชนิดโซ่ภายนอก หน้า 4 มม. ขนาด 1.20 x 0.60 ม. โครงการเหล็กชุบสังกะสี @0.40x1.00 ม.#	32.810	ตร.ม.	68.85	2,258.96	46.00	1,509.26	3,768.22	
	- เสาคอนกรีตเสริมเหล็กชุบสังกะสี (ชนิดก่อครึ่งแผ่น)	194.800	ม.	97.57	19,006.63	23.00	4,480.40	23,487.03	
	- ผนังก่ออิฐมวลเบา (ก่อครึ่งแผ่น)	209.420	ตร.ม.	320.02	67,018.58	47.00	9,842.74	76,861.32	
	- ฉาบปูนผิวเรียบ (หนา 1.5 ซม.)	395.470	ตร.ม.	56.30	22,264.96	44.00	17,400.68	39,665.64	
	- กระเบื้องผนังเซรามิค ขนาด 16"x 16"	46.680	ตร.ม.	170.40	7,954.27	87.00	4,061.16	12,015.43	
	- ฝ้าเพดานยิบซัมบอร์ดชนิดผิวเรียบมัน ขนาด 24"x 24"	60.350	ตร.ม.	321.50	19,402.52	111.00	6,698.85	26,101.37	
	- ฝ้าเพดานยิบซัมบอร์ดชนิดผิวเรียบมัน ขนาด 24"x 24"	15.240	ตร.ม.	274.59	4,184.75	79.00	1,203.96	5,388.71	

แบบแสดงรายการ ปริมาณงาน และราคา

หน่วย : บาท

ลำดับที่	รายการ	จำนวน	หน่วย	ค่าวัสดุ		ค่าแรงงาน		รวมค่าวัสดุ และแรงงาน	หมายเหตุ
				ราคาต่อหน่วย	จำนวนเงิน	ราคาต่อหน่วย	จำนวนเงิน		
	- ไม้กระเบื้องเซรามิค ขนาด 16"x 16" ชนิดกันดิน	30.250	ตร.ม.	267.45	8,090.36	79.00	2,389.75	10,480.11	
	- D1-ประตูบานเปิดเดี่ยว UPVC ขนาด 0.80*2.00 พร้อมอุปกรณ์ครบชุด	3.000	ชุด	2,847.17	8,541.51	0.00	0.00	8,541.51	
	- D2-ประตูบานเปิดเดี่ยว UPVC ขนาด 0.70*2.00 พร้อมอุปกรณ์ครบชุด	1.000	ชุด	2,936.34	2,936.34	0.00	0.00	2,936.34	
	- D3-ประตูบานเปิดเดี่ยว UPVC ขนาด 0.70*2.00 พร้อมอุปกรณ์ครบชุด	2.000	ชุด	2,195.71	4,391.42	0.00	0.00	4,391.42	
	- D4-ประตูบานเปิดเดี่ยว พร้อมช่องแสงด้านข้าง ขนาด 1.30 x 2.05 พร้อมอุปกรณ์ครบชุด	1.000	ชุด	5,929.23	5,929.23	0.00	0.00	5,929.23	
	- D5-ประตูบานเปิดคู่คู่มือมีเนียม ขนาด 1.20*1.00 พร้อมอุปกรณ์ครบชุด	1.000	ชุด	4,800.00	4,800.00	0.00	0.00	4,800.00	
	- W1 - หน้าต่างบานเปิดเดี่ยว ขนาด 0.60 x 2.05 ม. พร้อมอุปกรณ์ครบชุด	4.000	ชุด	2,993.01	11,972.04	0.00	0.00	11,972.04	

แบบแสดงรายการ ปริมาณงาน และราคา

หน่วย : บาท

ลำดับที่	รายการ	จำนวน	หน่วย	ค่าวัสดุ		ค่าแรงงาน		รวมค่าวัสดุ และแรงงาน	หมายเหตุ
				ราคาต่อหน่วย	จำนวนเงิน	ราคาต่อหน่วย	จำนวนเงิน		
	- W2 - ผนังตงบานเกล็ด ขนาด 0.60x1.10 ม. พร้อมอุปกรณ์ครบชุด	2.000	ชุด	1,408.00	2,816.00	0.00	0.00	2,816.00	
	- W3 - ผนังตงบานกระทุ้ง อดุมิเนียม ขนาด 0.90 x 0.40 ม. พร้อมอุปกรณ์ครบชุด	2.000	ชุด	1,791.15	3,582.30	0.00	0.00	3,582.30	
	- W4 - ผนังตงบานเลื่อนสลับ ขนาด 1.20x1.15 ม. พร้อมอุปกรณ์ครบชุด	4.000	ชุด	4,271.45	17,085.80	0.00	0.00	17,085.80	
	- W5 - ผนังตงบานกระทุ้ง ขนาด 1.00 x 2.05 ม. พร้อมอุปกรณ์ครบชุด	2.000	ชุด	5,320.59	10,641.18	0.00	0.00	10,641.18	
	- W6 - ผนังตงบานเปิดเดี่ยว ขนาด 0.50 x 1.15 ม. พร้อมอุปกรณ์ครบชุด	2.000	ชุด	2,231.48	4,462.96	0.00	0.00	4,462.96	
	- W7 - ผนังตงบานเปิดเดี่ยว ขนาด 0.60 x 1.15 ม. พร้อมอุปกรณ์ครบชุด	4.000	ชุด	2,369.98	9,479.92	0.00	0.00	9,479.92	
	- บัวปูนขึ้นสำเร็จรูป ขนาด 0.10x0.10 ม. - โถส้วมชักโครกนั่งราบ มีถังพักน้ำ - สายฉีดชำระครบชุด	26.400 2.000 2.000	ม. ชุด ชุด	100.00 2,700.93 394.61	2,640.00 5,401.86 789.22	0.00 225.00 35.00	0.00 450.00 70.00	2,640.00 5,851.86 859.22	

แบบแสดงรายการ ปริมาณงาน และราคา

หน่วย : บาท

ลำดับที่	รายการ	จำนวน	หน่วย	ค่าวัสดุ		ค่าแรงงาน		รวมค่าวัสดุ และแรงงาน	หมายเหตุ
				ราคาต่อหน่วย	จำนวนเงิน	ราคาต่อหน่วย	จำนวนเงิน		
	- เหล็กสแตนเลสกล่องขนาด 1"x2" ผิว Hair Line	6.000	ม.	74.73	448.38	25.00	150.00	598.38	
	- เหล็กสแตนเลสกลม Dia 1 cm.	30.000	ม.	59.56	1,786.80	18.00	540.00	2,326.80	
	- สแตนเลสแบน 304 กว้าง 2 นิ้ว ทน 3/8 นิ้ว	6.000	ม.	127.02	762.12	187.99	1,127.94	1,890.06	
	รวมค่างานสถาปัตยกรรม			56,342.85	336,729.51	2,886.78	104,949.45	441,678.96	
3	งานระบบสุขาภิบาลและระบบดับเพลิง								
	- ท่อพีอีอาร์ ชนิดปลายธรรมดา ชั้น 13.5 Dia. 2"	8.000	เส้น	261.68	2,093.44	80.00	640.00	2,733.44	
	- ท่อพีอีอาร์ ชนิดปลายธรรมดา ชั้น 13.5 Dia. 1"	5.000	เส้น	100.94	504.70	60.00	300.00	804.70	
	- ท่อพีอีอาร์ ชนิดปลายธรรมดา ชั้น 13.5 Dia. 3/4"	4.000	เส้น	64.49	257.96	60.00	240.00	497.96	
	- ข้อต่อท่อ/ของ อุปกรณ์จับยึดท่อและอื่นๆ (Accessories)	1.000	LS	2,284.88	2,284.88	514.10	514.10	2,798.98	
	- บอล (Ball Valve) Dia. 2"	8.000	ตัว	633.76	5,070.08	25.00	200.00	5,270.08	

แบบแสดงรายการ ปริมาณงาน และราคา

หน่วย : บาท

ลำดับที่	รายการ	จำนวน	หน่วย	ค่าวัสดุ		ค่าแรงงาน		รวมค่าวัสดุ และแรงงาน	หมายเหตุ
				ราคาต่อหน่วย	จำนวนเงิน	ราคาต่อหน่วย	จำนวนเงิน		
	- บอล (Ball Valve) Dia. 1"	2.000	ตัว	164.42	328.84	25.00	50.00	378.84	
	- ก๊อกน้ำ (Stop Valve) Dia.1/2"	9.000	ตัว	94.27	848.43	25.00	225.00	1,073.43	
	- ก๊อกสนาม Dia.1/2"	3.000	ตัว	73.25	219.75	25.00	75.00	294.75	
	- กอกล้างพื้น Dia.1/2"	2.000	ตัว	100.64	201.28	25.00	50.00	251.28	
	- ปั้มน้ำอัตโนมัติแรงดันคงที่ ขนาด 150 W พร้อมอุปกรณ์ครบชุด	1.000	ชุด	2,089.17	2,089.17	300.00	300.00	2,389.17	
	- ถังเก็บน้ำแบบวางบนดิน ขนาดความจุ 1,500 ลิตร พร้อมอุปกรณ์ครบชุด	1.000	ชุด	2,768.02	2,768.02	400.00	400.00	3,168.02	
	- ท่อพีวีซี ชนิดปลายธรรมดา ชั้น 13.5 Dia. 4"	3.000	เส้น	1,029.91	3,089.73	200.00	600.00	3,689.73	
	- ท่อพีวีซี ชนิดปลายธรรมดา ชั้น 13.5 Dia. 2"	34.000	เส้น	261.68	8,997.12	80.00	2,720.00	11,617.12	
	- ท่อพีวีซี ชนิดปลายธรรมดา ชั้น 13.5 Dia. 1"	7.000	เส้น	100.94	706.58	60.00	420.00	1,126.58	
	- ข้อต่อท่อ/ข้องอ อุปกรณ์จับยึดท่อและอื่นๆ (Accessories)	1.000	L.S	10,154.74	10,154.74	3,046.42	3,046.42	13,201.16	
	- ท่อซีเมนต์ใยหิน ๒ 0.30 ม.	31.000	ม.	168.22	5,214.82	50.47	1,564.57	6,779.39	

แบบแสดงรายการ ปริมาณงาน และราคา

หน่วย : บาท

ลำดับที่	รายการ	จำนวน	หน่วย	ค่าวัสดุ		ค่าแรงงาน		รวมค่าวัสดุ และแรงงาน	หมายเหตุ
				ราคาต่อหน่วย	จำนวนเงิน	ราคาต่อหน่วย	จำนวนเงิน		
	- บ่อพักน้ำสำเร็จรูป (MANHOLE) ขนาด 0.60x0.60x0.80 ม.	6.000	บ่อ	305.73	1,834.38	91.72	550.32	2,384.70	
	- บ่อพักขยะ คสล. ขนาด 0.92x0.92x1.00 ม.	2.000	บ่อ	1,418.79	2,837.58	319.23	638.46	3,476.04	
	- ถังดักไขมันชนิดฝังใต้ดินขนาด 60 ลิตร	1.000	บ่อ	1,968.15	1,968.15	150.00	150.00	2,118.15	
	- ถังบำบัดน้ำเสีย ขนาด 1000 ลิตร พร้อมอุปกรณ์ครบชุด	1.000	ชุด	2,541.40	2,541.40	762.42	762.42	3,303.82	
	- เสาค้ำเหล็กเหลี่ยมกลวง ขนาด 0.15X0.15X4.00 ม.	4.000	ต้น	372.95	1,491.80	90.00	360.00	1,851.80	
	- งานขุดดิน	3.550	ลบ.ม.	0.00	0.00	84.00	298.20	298.20	
	- ทราดยาบอบคออัดแน่น	.110	ลบ.ม.	492.50	54.17	56.00	6.16	60.33	
	- งานคอนกรีตส่วนผสม 1 : 2 : 4	.370	ลบ.ม.	1,644.49	608.46	210.00	77.70	686.16	
	- เหล็กเสริมคอนกรีตผิวเรียบ RB-6 มม.	5.390	กก.	21.68	116.85	3.39	18.27	135.12	
	- เหล็กเสริมคอนกรีตผิวเรียบ RB-9 มม.	15.380	กก.	21.07	324.05	3.39	52.14	376.19	

แบบแสดงรายการ ปริมาณงาน และราคา

หน่วย : บาท

ลำดับที่	รายการ	จำนวน	หน่วย	ค่าวัสดุ		ค่าแรงงาน		รวมค่าวัสดุ และแรงงาน	หมายเหตุ
				ราคาต่อหน่วย	จำนวนเงิน	ราคาต่อหน่วย	จำนวนเงิน		
	- ฝาถังเหล็กแผ่นขึ้นรูปขนาด Dia.490 mm. หนา 3.2 mm.	1.000	ชุด	600.00	600.00	0.00	0.00	600.00	
	- ผนังก่ออิฐมวลเบา (ก่อครึ่งแผ่น)	.470	ตร.ม.	320.02	150.40	47.00	22.09	172.49	
	รวมค่างานระบบสุขาภิบาลและระบบดับเพลิง	-	-	30,057.79	57,256.78	6,793.14	14,280.85	71,537.63	
4	งานระบบไฟฟ้า และระบบสื่อสาร								
	-- Load Center 2P แบบ 10 ช่อง	1.000	ชุด	3,390.00	3,390.00	360.00	360.00	3,750.00	
	-- ELCB. 1P,16 AT. w/ Enclosure	5.000	ชุด	81.53	407.65	24.46	122.30	529.95	
	-- ELCB. 1P,20 AT. w/ Enclosure	5.000	ชุด	81.53	407.65	24.46	122.30	529.95	
	-- ELCB. 1P,32 AT. w/ Enclosure	1.000	ชุด	65.61	65.61	19.68	19.68	85.29	
	-- Grounding System	1.000	L.S	1,260.00	1,260.00	78.00	78.00	1,338.00	
	-- อุปกรณ์อื่นๆ (Accessories)	1.000	L.S	533.09	533.09	165.93	165.93	699.02	
	- สาย THW. 35 Sq.mm.	44.000	ม.	164.61	7,242.84	12.00	528.00	7,770.84	

แบบแสดงรายการ ปริมาณงาน และราคา

หน่วย : บาท

ลำดับที่	รายการ	จำนวน	หน่วย	ค่าวัสดุ		ค่าแรงงาน		รวมค่าวัสดุ และแรงงาน	หมายเหตุ
				ราคาต่อหน่วย	จำนวนเงิน	ราคาต่อหน่วย	จำนวนเงิน		
	- สาย THW. 10 Sq.mm.	11.000	ม.	48.82	537.02	8.00	88.00	625.02	
	- สาย THW. 2.5 Sq.mm.	248.000	ม.	9.67	2,398.16	5.00	1,240.00	3,638.16	
	- สาย THW. 1.5 Sq.mm.	360.000	ม.	5.78	2,080.80	4.00	1,440.00	3,520.80	
	- - อุปกรณ์อื่นๆ (Accessories)	1.000	L.S	1,225.95	1,225.95	367.79	367.79	1,593.74	
	- ท่อร้อยสาย PVC. Dia. 1/2"	80.000	ม.	20.74	1,659.20	15.00	1,200.00	2,859.20	
	- อุปกรณ์อื่นๆ (Accessories)	1.000	L.S	165.88	165.88	49.76	49.76	215.64	
	- โคมไฟติดตั้ง DOWNLIGHT LED E27 W220V AC Warm White. พร้อมอุปกรณ์ภายในครบชุด	4.000	ชุด	183.44	733.76	83.00	332.00	1,065.76	
	- โคมไฟเพดาน LED E27 W220V AC Cool White. พร้อมอุปกรณ์ภายในครบชุด	5.000	ชุด	292.36	1,461.80	58.00	290.00	1,751.80	
	- โคม DOWNLIGHT LED E27 W220V AC Cool White. พร้อมอุปกรณ์ภายในครบชุด	32.000	ชุด	190.45	6,094.40	58.00	1,856.00	7,950.40	
	- โคมระย้า LED E27 W220V AC Cool White. พร้อมอุปกรณ์ภายในครบชุด	1.000	ชุด	324.00	324.00	0.00	0.00	324.00	

แบบแสดงรายการ ปริมาณงาน และราคา

หน่วย : บาท

ลำดับที่	รายการ	จำนวน	หน่วย	ค่าวัสดุ		ค่าแรงงาน		รวมค่าวัสดุ และแรงงาน	หมายเหตุ
				ราคาต่อหน่วย	จำนวนเงิน	ราคาต่อหน่วย	จำนวนเงิน		
	- สวิตช์ไฟฟ้าแบบสวิตช์ทางเดียว พร้อมฝา	18.000	จุด	36.94	664.92	45.00	810.00	1,474.92	
	- สวิตช์ไฟฟ้าแบบสวิตช์สองเดี่ยว พร้อมฝา	2.000	จุด	56.05	112.10	45.00	90.00	202.10	
	- ปลั๊กไฟฟ้าคู่ทั่วไป แบบ Ground	38.000	จุด	69.43	2,638.34	45.00	1,710.00	4,348.34	
	- ปลั๊กไฟฟ้าคู่ แบบกันน้ำ	4.000	จุด	75.16	300.64	45.00	180.00	480.64	
	- ปลั๊กโทรทัศน์	1.000	จุด	75.16	75.16	36.00	36.00	111.16	
	- ปลั๊กโทรศัพท์	1.000	จุด	75.16	75.16	43.00	43.00	118.16	
	- กริ่งเสียง	1.000	จุด	208.92	208.92	45.00	45.00	253.92	
	- กล่องฝาครอบและอุปกรณ์อื่นๆ (Accessories)	1.000	L.S	1,222.55	1,222.55	366.76	366.76	1,589.31	
	- ไฟฉุกเฉิน CENTRAL BATTERY สำรองไฟ 2 ชม	1.000	จุด	954.14	954.14	66.00	66.00	1,020.14	
	- ถังดับเพลิงแบบมือถือ (Portable Fire Extinguisher)	1.000	จุด	528.66	528.66	0.00	0.00	528.66	
	รวมค่างานระบบไฟฟ้า และระบบสื่อสาร	-	-	11,345.63	36,768.40	2,069.84	11,606.52	48,374.92	
	รวมค่าวัสดุ และแรงงาน							916,308.00	✓

แบบแสดงรายการ ปริมาณงาน และราคา

กลุ่มงาน/งาน งานศูนย์กึ่งอัตโนมัติ
 ชื่อโครงการ/งานก่อสร้าง ประกอบอาคารจ้างก่อสร้างงานก่อสร้างอาคารที่พักอาศัยและสิ่งก่อสร้างประกอบ ระดับปรับปรุงอาคารและระดับเข้าอาคาร (ระดับ ๓-๖) สำนักงานทางหลวงที่ ๑๐ (นครราชสีมา)
 สถานที่ก่อสร้าง ตำบล บึงข่าอ้อย อำเภอ โคนสวรรค์ - แขวงทางหลวงชนครราชสีมาที่ ๑ ที่ กม. ๒๓+๓๑๐. ปริมาณงาน ๑ แห่ง ด้วยวิธีประกวดราคาอิเล็กทรอนิกส์ (e-bidding) /
 หน่วยงานเจ้าของโครงการ/งานก่อสร้าง บริษัท อีโก้ จำกัด (มหาชน) สำนักงาน ปทุมธานี
 หน่วยงานเจ้าของโครงการ/งานก่อสร้าง บริษัท อีโก้ จำกัด (มหาชน) สำนักงานทางหลวงที่ ๑๐ (นครราชสีมา) ทางหลวงหมายเลข ๒๐๕
 กำหนดราคากลางโดย คณะกรรมการกำหนดราคากลาง เมื่อวันที่ 25 พ.ย. 2568

หน่วย : บาท

ลำดับที่	รายการ	จำนวน	หน่วย	ค่าวัสดุ		ค่าแรงงาน		รวมค่าวัสดุ และแรงงาน	หมายเหตุ
				ราคาต่อหน่วย	จำนวนเงิน	ราคาต่อหน่วย	จำนวนเงิน		
1	สรุปรวมค่าวัสดุที่จัดซื้อ							34,990.00	
	เครื่องปรับอากาศ		รวม					34,990.00	
รวมค่าวัสดุที่จัดซื้อ								34,990.00	

บาท ต่อ 1 หน่วย

34,990.00

แสดงรายการปริมาณ และราคารวม

กิตติภูมิ กล้าหาญ

25 พฤศจิกายน 2568 16:12:24

แบบแสดงรายการการ ปริมาณงาน และราคา

หน่วย : บาท

ลำดับที่	รายการ	จำนวน	หน่วย	ค่าวัสดุ		ค่าแรงงาน		รวมค่าวัสดุ และแรงงาน	หมายเหตุ
				ราคาต่อหน่วย	จำนวนเงิน	ราคาต่อหน่วย	จำนวนเงิน		
1	เครื่องปรับอากาศ	1.000	เครื่อง	34,990.00		0.00	0.00	34,990.00	
	1.1 ระบบปรับอากาศ								
	รวมค่าเครื่องปรับอากาศ	-	-	34,990.00	34,990.00	0.00	0.00	34,990.00	
รวมค่าวัสดุ และแรงงาน									

แบบสรุปรวมค่าใช้จ่ายพิเศษตามข้อกำหนดและค่าใช้จ่ายอื่นที่จำเป็นต่อจมี

งานก่อสร้างอาคาร

ชื่อโครงการ/งานก่อสร้าง ประภวตราดาจ้างก่อสร้างงานก่อสร้างอาคารที่ทกอกัยและสิ่งก่อสร้างประกอบ ระดับปฏิบัติการและระดับชำนาญการ (ระดับ ๓-๖) สำนักงานทางหลวงที่ ๑๐ (นครราชสีมา)
 ทางหลวงหมายเลข ๒๐๕ ตอน โดกสวาย - แขวงทางหลวงนครราชสีมาที่ ๑ ที่ กม.๒๓๒+๓๑๐ ปริมาณงาน ๑ แห่ง ดยวิธีประกวดราคาอิเล็กทรอนิกส์ (e-bidding) /
 สถานที่ก่อสร้าง ตำบล ภูมิวิทยาสรางอาคารที่พักอาศัยและสิ่งก่อสร้างประมณมีศรีนครินทร์ปฏิบัติการและระดับปฏิบัติการโดยวิธีประกวดราคาอิเล็กทรอนิกส์ (e-bidding) /
 หน่วยงนเจ้าของโครงการ/งานก่อสร้าง ตอน โดกสวาย - แขวงทางหลวงนครราชสีมาที่ ๑ ส่วนงานทางหลวงที่ 10 (นครราชสีมา) / กรมทางหลวง
 คำนวณราคาตกลงโดย คณะกรรมการกำหนดราคากลาง เมื่อวันที่ 25 พ.ย. 2568

หน่วย : บาท

ลำดับที่	รายการ	จำนวน	หน่วย	ค่าใช้จ่ายรวม (ค่าก่อสร้าง)	หมายเหตุ
1	มาตรวัดน้ำประปา (จากการประปา) Dia.3/4	1.000	บาท	1,335.00	
2	มิเตอร์ไฟฟ้า 1 เฟส 220V 15(45)A 50 HZ	1.000	บาท	1,840.00	
รวมค่าใช้จ่ายพิเศษตามข้อกำหนดฯ ทุกรายการ				3,175.00	

แบบสรุปค่าก่อสร้าง

กลุ่มงาน/งาน อาคารที่พักอาศัยและสิ่งก่อสร้างประกอบ ระดับปฏิบัติการและช่างานุกรการ (ระดับ 3-6)
 ชื่อโครงการ/งานก่อสร้าง ประกวดราคาค่างานก่อสร้างอาคารที่พักอาศัยและสิ่งก่อสร้างประกอบ ระดับปฏิบัติการและช่างานุกรการ (ระดับ ๓-๖) สำนักงานทางหลวงที่ ๑๐ (นครราชสีมา)
 สถานที่ก่อสร้าง ทางหลวงหมายเลข ๒๑๕ ตอน โคราชสาย - แขวงทางหลวงนครราชสีมาที่ ๑ อำเภอเมือง อำเภอเมืองบุรีรัมย์ ๑ หมู่ ๑๐ ตำบลบ้านใหม่ ๑๐๐ กิโลเมตร (e-bidding)/งานก่อสร้างอาคารที่พักอาศัยและสิ่งก่อสร้างประกอบ ระดับปฏิบัติการและช่างานุกรการ (ระดับ ๓-๖) สำนักงานทางหลวงที่ ๑๐ (นครราชสีมา) ทางหลวงหมายเลขที่ ๑๐๕ ตอน โคราชสาย - แขวงทางหลวงนครราชสีมาที่ ๑
 หน่วยงานเจ้าของโครงการ/งานก่อสร้าง สำนักงานทางหลวงที่ 10 (นครราชสีมา) / กรมทางหลวง
 แบบ ปร. 4 ที่แนบ มีจำนวน 17 หน้า
 คำขอราคากลาง เมื่อวันที่ 25 พ.ย. 2568

หน่วย : บาท

ลำดับที่	รายงาน	คำนวณต้นทุน	Factor F	ค่าก่อสร้าง	หมายเหตุ
1	อาคารที่พักอาศัยและสิ่งก่อสร้างประกอบ ระดับปฏิบัติการและช่างานุกรการ (ระดับ 3-6)	916,308.00	1.3046	1,195,415.41	
รวมค่าก่อสร้าง				1,195,415.41	

ขนาดหรือเนื้อที่อาคารจำนวน 90.00 ตารางเมตร เฉลี่ย 13,282.39 บาท/ตารางเมตร
 หมายเหตุ : แสดงแบบสรุปค่าก่อสร้าง รวม 1,195,415.41 บาท ต่อ 1 หน่วย

กลุ่มงาน/งาน อาคารที่พักอาศัยและสิ่งก่อสร้างประกอบ ระดับปฏิบัติการและชำนาญการ (ระดับ 3-6)
 ชื่อโครงการ/งานก่อสร้าง ประกวดราคาจ้างก่อสร้างงานก่อสร้างที่พักอาศัยและสิ่งก่อสร้างประกอบ ระดับปฏิบัติการและระดับชำนาญการ (ระดับ ๓-๖) สำนักงานทางหลวงที่ ๑๐ (นครราชสีมา)
 สถานที่ก่อสร้าง ทางหลวงหมายเลข ๒๑๕ ตอน โคราชสาย - แขวงทางหลวงนครราชสีมาที่ ๑ ที่ กม. ๒๓+๓๓๓.๑๐ บริเวณ กม. ๒๓+๓๓๓.๑๐ บริเวณ กม. ๒๓+๓๓๓.๑๐ (นครราชสีมา) (e-bidding)/งานก่อสร้างอาคารที่พักอาศัยและสิ่งก่อสร้างประกอบ ระดับปฏิบัติการและระดับชำนาญการ (ระดับ ๓-๖) สำนักงานทางหลวงที่ ๑๐ (นครราชสีมา) ทางหลวงหมายเลข ๒๑๕ ตอน โคราชสาย - แขวงทางหลวงนครราชสีมาที่ ๑
 หน่วยงนราชการ/งานก่อสร้าง สำนักงานทางหลวงที่ 10 (นครราชสีมา) / กรมทางหลวง
 แบบ ป.ร. 4 ที่แนบ มีจำนวน 17 หน้า
 คำนวณราคากลาง เมื่อวันที่ 25 พ.ย. 2568

หน่วย : บาท

ลำดับที่	รายงาน	ค่าจ้างตามขั้น	Factor F	ค่าก่อสร้าง	หมายเหตุ
	เงื่อนไขการใช้ตาราง Factor F				
	เงินล่วงหน้าจ่าย 15 %				
	เงินประกันผลงานหัก 10 %				
	ดอกเบี้ยเงินกู้ 7 %				
	ภาษีมูลค่าเพิ่ม 7 %				
				รวมค่าก่อสร้าง	
				1,195,415.41	

ขนาดหรือเนื้อที่อาคารจำนวน 90.00 ตารางเมตร เฉลี่ย 13,282.39 บาท/ตารางเมตร
 หมายเหตุ : แสดงแบบสรุปค่าก่อสร้าง รวม 1,195,415.41 บาท ต่อ 1 หน่วย

แบบสรุปค่าก่อสร้าง

ชื่อโครงการ/งานก่อสร้าง ประกวดราคาจ้างก่อสร้างงานก่อสร้างที่ท้อค่ายและสิ่งก่อสร้างประกอบ ระดับปฏิบัติการและระดับชำนาญการ (ระดับ ๓๓-๖) สำนักงานทางหลวงที่ ๑๐ (นครราชสีมา)

สถานที่ก่อสร้าง ทางหลวงหมายเลข ๒๐๕ ตอน โคกสวาย - แขวงทางหลวงนครราชสีมาที่ ๑ ที่ กม.๒๗+๓๗๑.๐ บริเวณ กม. ๑ แห่งด้วยวิธีประกวดราคาอิเล็กทรอนิกส์ (e-bidding) / งานก่อสร้างอาคารที่พักอาศัยและสิ่งก่อสร้างประกอบ ระดับปฏิบัติการและระดับชำนาญการ (ระดับ ๓๓-๖) สำนักงานทางหลวงที่ ๑๐ (นครราชสีมา) ทางหลวงหมายเลข ๒๐๕ ตอน โคกสวาย - แขวงทางหลวงนครราชสีมาที่ ๑

หน่วยงานเจ้าของโครงการ/งานก่อสร้าง สำนักงานทางหลวงที่ 10 (นครราชสีมา) / กรมทางหลวง

แบบ ปร. 4 ที่แนบ มีจำนวน 17 หน้า

คำนวณราคากลาง เมื่อวันที่ 25 พ.ย. 2568

 (วุฒิชัย บุญสมเจียร)
 กรรมการกำหนดราคากลาง

 (กิตติภูมิ กิตาทย)
 กรรมการกำหนดราคากลาง

6 /
 (ไชยวิทย์ บุรสมบูรณ์)
 ประธานกรรมการกำหนดราคากลาง

 (พีรพงศ์ ใจพิศชา)
 กรรมการกำหนดราคากลาง

 (ชีรวัฒน์ พีระพัฒน์พงษ์)
 กรรมการกำหนดราคากลาง

แบบสรุปค่าครุภัณฑ์จัดซื้อ

กลุ่มงาน/งาน งานครุภัณฑ์จัดซื้อ
 ชื่อโครงการ/งานก่อสร้าง ประกวดราคาจ้างก่อสร้างงานก่อสร้างอาคารที่พักอาศัยและสิ่งก่อสร้างประกอบ ระดับปฏิบัติการและระดับชำนาญการ (ระดับ ๓-๖) สำนักงานทางหลวงที่ ๑๐ (นครราชสีมา)
 ทางหลวงหมายเลข ๒๐๕ ตอน โคกสวาย - แขวงทางหลวงนครราชสีมาที่ ๑ ที่ กม.๒๓๒+๓๑๐ ปริมณฑล ๑ แห่ง ด้วยวิธีประกวดราคาอิเล็กทรอนิกส์ (e-bidding) /
 งานก่อสร้างอาคารที่พักอาศัยและสิ่งก่อสร้างประกอบ ระดับปฏิบัติการและระดับชำนาญการ (ระดับ ๓-๖) สำนักงานทางหลวงที่ ๑๐ (นครราชสีมา) ทางหลวงหมายเลข ๒๐๕ ตอน
 ตำบล ในเมือง อำเภอเมืองนครราชสีมา
 โคกสวาย - แขวงทางหลวงนครราชสีมาที่ ๑
 แบบเลขที่ 6929
 หน่วยงานเจ้าของโครงการ/งานก่อสร้าง สำนักงานทางหลวงที่ 10 (นครราชสีมา) / กรมทางหลวง
 คำนวณราคาากลาง เมื่อวันที่ 25 พ.ย. 2568

หน่วย: บาท

ลำดับที่	รายการ	ค่าจ้าง	ภาษีมูลค่าเพิ่ม	ค่าก่อสร้าง	หมายเหตุ
1	เครื่องปรับสภาพ	34,990.00	0.00	34,990.00	
รวมค่าก่อสร้าง				34,990.00	

แบบสรุปคำครุภัณฑ์จัดซื้อ

ชื่อโครงการ/งานก่อสร้าง ประกาศราคาจ้างก่อสร้างงานก่อสร้างอาคารที่พักอาศัยและสิ่งก่อสร้างประกอบ ระดับปฏิบัติการและระดับเข้าบัญชี (ระดับ ๓-๖) สำนักงานทางหลวงที่ ๑๐ (นครราชสีมา)
 ประเภทราคาจ้างก่อสร้าง ๒๐๕ ตอน โคกสวาย - แขวงทางหลวงนครราชสีมาที่ ๑ ที่ กม.๒๓๒+๓๑๐ ปริมาณงาน ๑ แห่ง ด้วยวิธีประกวดราคาอิเล็กทรอนิกส์ (e-bidding) /
 ทางหลวงหมายเลข ๒๐๕ ตอน โคกสวาย - แขวงทางหลวงนครราชสีมาที่ ๑
 งานก่อสร้างอาคารที่พักอาศัยและสิ่งก่อสร้างประกอบ ระดับปฏิบัติการและระดับเข้าบัญชี ๑๐ (นครราชสีมา) ทางหลวงหมายเลข ๒๐๕ ตอน
 สถานที่ก่อสร้าง ตำบลโคกสวาย - แขวงทางหลวงนครราชสีมาที่ ๑
 โคกสวาย - แขวงทางหลวงนครราชสีมาที่ ๑

แบบเลขที่ 6929
 หน่วยงานเจ้าของโครงการ/งานก่อสร้าง สำนักงานทางหลวงที่ 10 (นครราชสีมา) / กรมทางหลวง
 แบบ ปร. 4 ที่แนบ มีจำนวน หนึ่ง หน้า
 คำวนราคาากลาง เมื่อวันที่ 25 พ.ย. 2568

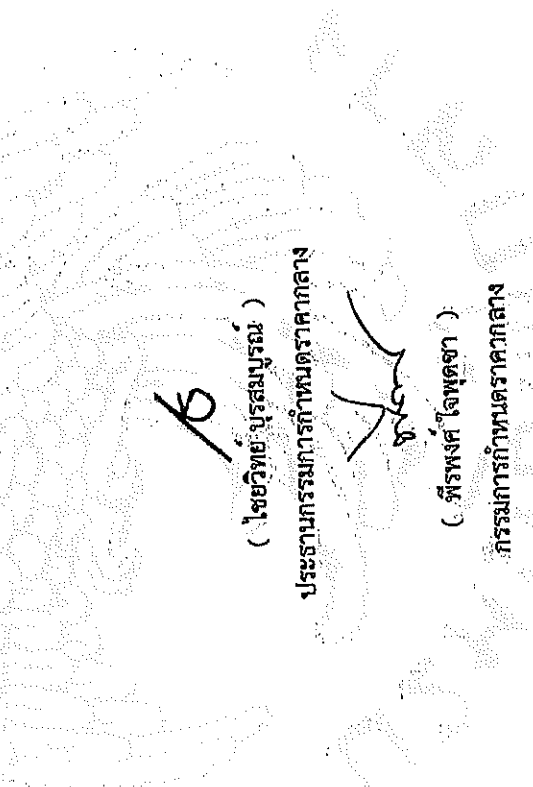

6
 (นายวิทย์ บุรสมบุญธ)
 ประธานกรรมการกำหนดราคาากลาง

สุวัฒน์
 (สุวัฒน์ พิระพัฒน์พงษ์)
 กรรมการกำหนดราคาากลาง

วุฒิชัย บุญสมจิตร
 (วุฒิชัย บุญสมจิตร)
 กรรมการกำหนดราคาากลาง

กิตติภูมิ กล้าหาญ
 (กิตติภูมิ กล้าหาญ)

ชื่อโครงการ/งานก่อสร้าง ประกวดราคาจ้างก่อสร้างงานก่อสร้างอาคารที่พักอาศัยและสิ่งก่อสร้างประกอบ ระดับปฏิบัติการและระดับชำนาญการ (ระดับ ๓-๖) สำนักงานทางหลวงที่ ๑๐ (นครราชสีมา)
ทางหลวงหมายเลข ๒๐๕ ตอน โคกสวาย - แขวงทางหลวงนครราชสีมาที่ ๑ ที่ กม.๒๓๒+๓๑๐ ปริมาณงาน ๑ แห่ง ด้วยวิธีประกวดราคาอิเล็กทรอนิกส์ (e-bidding) /
งานก่อสร้างอาคารที่พักอาศัยและสิ่งก่อสร้างประกอบ ระดับปฏิบัติการและระดับชำนาญการ (ระดับ ๓-๖) สำนักงานทางหลวงที่ ๑๐ (นครราชสีมา) ทางหลวงหมายเลข ๒๐๕ ตอน
โคกสวาย - แขวงทางหลวงนครราชสีมาที่ ๑
โคกสวาย - แขวงทางหลวงนครราชสีมาที่ ๑
หน่วยงานเจ้าของโครงการ/งานก่อสร้าง สำนักงานทางหลวงที่ 10 (นครราชสีมา) / กรมทางหลวง
แบบ ปร. 4 ที่แบบ มีจำนวน หน้า
คำนวณราคากลาง เมื่อวันที่ 25 พ.ย. 2568

กรรมการกำหนดราคากลาง

กิตติภูมิ กลาหาญ

25 พฤศจิกายน 2568 16:14:28

แบบสรุปราคากลางงานก่อสร้างอาคาร

ชื่อโครงการ/งานก่อสร้าง ประกวดราคาจ้างก่อสร้างงานก่อสร้างอาคารที่พักอาศัยและสิ่งก่อสร้างประกอบ ระดับปฏิบัติการและระดับชำนาญการ (ระดับ ๓-๖) สำนักงานทางหลวงที่ ๑๐ (นครราชสีมา)

ประเภทราคาจ้างก่อสร้างงานก่อสร้างอาคารที่พักอาศัยและสิ่งก่อสร้างประกอบ ที่ กบ.๒๓๒+๓๑๐ ปริมาณงาน ๑ แห่ง ด้วยวิธีประกวดราคาอิเล็กทรอนิกส์ (e-
ทางหลวงหมายเลข ๒๐๕ ตอน โคราชวาย - แขวงทางหลวงนครราชสีมาที่ ๑ ที่ กม.๒๓๒+๓๑๐ ปริมาณงาน ๑ แห่ง ด้วยวิธีประกวดราคาอิเล็กทรอนิกส์ (e-
ตำบล ไม้เมือง อำเภอเมือง นครราชสีมา นครราชสีมา

สถานที่ก่อสร้าง Bidding/งานก่อสร้างอาคารที่พักอาศัยและสิ่งก่อสร้างประกอบ ระดับปฏิบัติการและระดับชำนาญการ (ระดับ ๓-๖) สำนักงานทางหลวงที่ ๑๐ (นครราชสีมา) ทางหลวงหมายเลข

แบบเลขที่ ๒๐๕ ตอน โคราชวาย - แขวงทางหลวงนครราชสีมาที่ ๑

หน่วยงานเจ้าของโครงการ/งานก่อสร้าง สำนักงานทางหลวงที่ 10 (นครราชสีมา), กรมทางหลวง

แบบ ปร. 4 และ ปร. 5 ที่แนบ มีจำนวน 3 ชุด

คำนวณราคากลาง เมื่อวันที่ 25 พ.ย. 2568

หน่วย : บาท

ลำดับที่	รายการ	ค่าก่อสร้าง	หมายเหตุ
1	อาคารที่พักอาศัยและสิ่งก่อสร้างประกอบ ระดับปฏิบัติการและชำนาญการ (ระดับ 3-6) จำนวน 1,000 หลังละ 1,195,415.41 บาท	1,195,415.41	
2	งานอาคาร : งานครุภัณฑ์จัดซื้อ	34,990.00	
3	งานอาคาร : ค่าใช้จ่ายพิเศษตามข้อกำหนด	3,175.00	

แบบสรุปราคากลางงานก่อสร้างอาคาร

ชื่อโครงการ/งานก่อสร้าง ประกาศราคาจ้างก่อสร้างงานก่อสร้างอาคารที่พักอาศัยและสิ่งก่อสร้างประกอบ ระดับปฏิบัติการและระดับชำนาญการ (ระดับ ๓-๖) สำนักงานทางหลวงที่ ๑๐ (นครราชสีมา)
 ประเภทราคากลาง ๒๐๕ ตอน โคกสวาย - แขวงทางหลวงนครราชสีมาที่ ๑ ที่ กม.๒๓๒+๓๑๐ ปริมาณงาน ๑ แห่ง ด้วยวิธีประกวดราคาอิเล็กทรอนิกส์ (e-
 bidding)/งานก่อสร้างอาคารที่พักอาศัยและสิ่งก่อสร้างประกอบ ระดับปฏิบัติการและระดับชำนาญการ (ระดับ ๓-๖) สำนักงานทางหลวงที่ ๑๐ (นครราชสีมา) ทางหลวงหมายเลข
 ตำบล ในเมือง อำเภอ นครราชสีมา
 ๒๐๕ ตอน โคกสวาย - แขวงทางหลวงนครราชสีมาที่ ๑

หน่วยงานเจ้าของโครงการ/งานก่อสร้าง สำนักงานทางหลวงที่ 10 (นครราชสีมา) กรมทางหลวง
 แบบ ป.ร. 4 และ ป.ร. 5 ที่แบบ มีจำนวน
 จำนวนราคากลาง เมื่อวันที่ 25 พ.ย. 2568

ราคาต่อหน่วย บาท

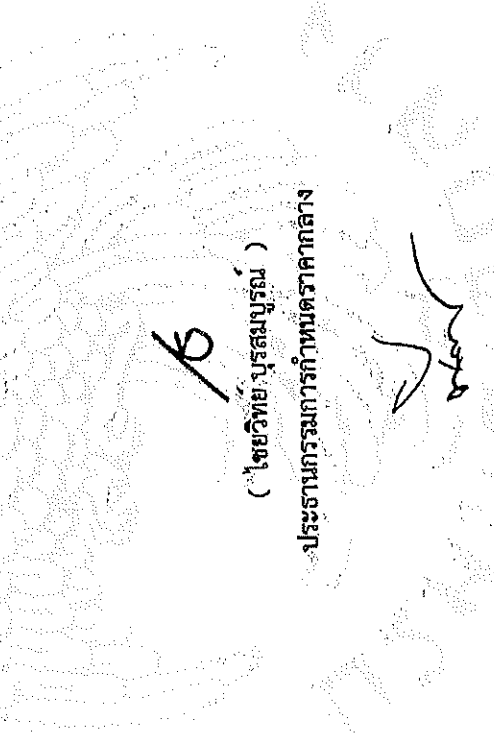
 (ไซยวิทย์ บุรสมบุญรัมย์)
 ประธานกรรมการกำหนดราคากลาง

 (พิชงค์ เจิพุดชา)
 กรรมการกำหนดราคากลาง



 (จิตติภูมิ บุญสินจิตร)
 กรรมการกำหนดราคากลาง



 (จีรวัดน์ พิระพัฒน์พงษ์)
 กรรมการกำหนดราคากลาง

แบบสรุปราคากลางงานก่อสร้างอาคาร

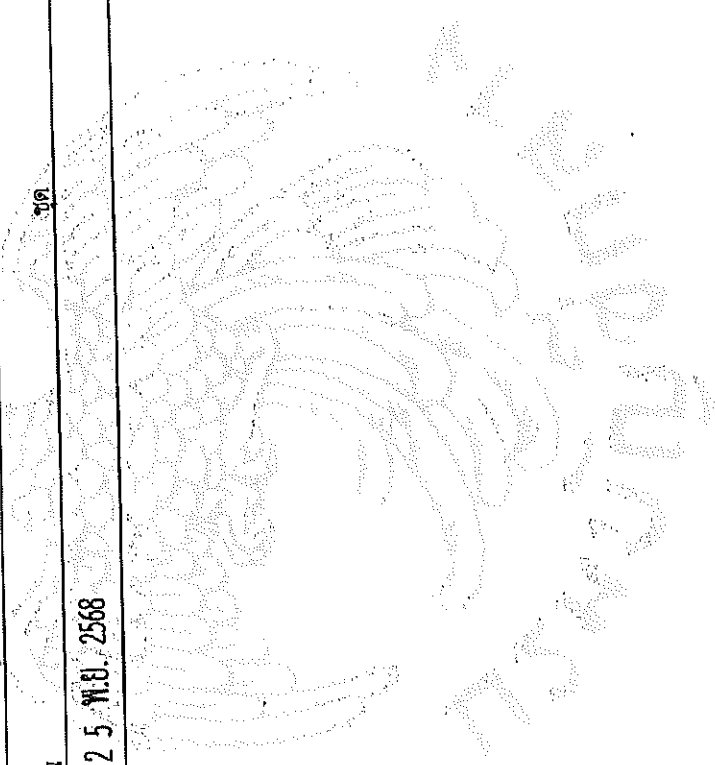
ชื่อโครงการ/งานก่อสร้าง ประกวดราคาจ้างก่อสร้างงานก่อสร้างอาคารที่พักอาศัยและสิ่งก่อสร้างประกอบ ระดับปฏิบัติการและระดับชำนาญการ (ระดับ ๓-๖) สำนักงานทางหลวงที่ ๑๐ (นครราชสีมา)
 ทางหลวงหมายเลข ๒๐๕ ตอน โคกสวาย - แวงทางหลวงนครราชสีมาที่ ๑ ที่ กม.๒๓๒+๓๑๐ ปริมณฑล ด้วยวิธีประกวดราคาอิเล็กทรอนิกส์ (e-
bidting)งานก่อสร้างอาคารที่พักอาศัยและสิ่งก่อสร้างประกอบ ระดับปฏิบัติการและระดับชำนาญการ (ระดับ ๓-๖) สำนักงานทางหลวงที่ ๑๐ (นครราชสีมา) ทางหลวงหมายเลข
 สถานที่ก่อสร้าง ตำบลในเมือง อำเภอเมืองนครราชสีมา
 แบบเลขที่ ๒๐๕ ตอน โคกสวาย - แวงทางหลวงนครราชสีมาที่ ๑

หน่วยงานเจ้าของโครงการ/งานก่อสร้าง สำนักงานทางหลวงที่ 10 (นครราชสีมา) กรมทางหลวง
 แบบ ปร. 4 และ ปร. 5 ที่แบบ มีจำนวน
 จำนวนราคากลาง เมื่อวันที่ 25 พ.ย. 2568



 (กิตติภูมิ กลาหาญ)
 กรรมการกำหนดราคากลาง

เอกสารแนบท้ายประกาศประกวดราคาจ้างก่อสร้างด้วยวิธีประกวดราคาอิเล็กทรอนิกส์ (e-bidding) ข้อ ๑.๙
เงื่อนไขการเสนอแผนการทำงาน
ประกาศ เลขที่ คค ๐๖๑๒๖/eb/ ๓๓ /๒๕๖๙ ลงวันที่ ๒๖ พ.ย. ๒๕๖๘

.....

ภายในกำหนดระยะเวลา ๗ วัน นับถัดจากวันลงนามในสัญญาผู้รับจ้างจะต้องจัดทำแผนการทำงาน ส่งให้ผู้ว่าจ้างตรวจสอบและแผนการทำงานดังกล่าวต้องได้รับความเห็นชอบจากผู้ว่าจ้างก่อนจึงจะลงมือทำงานได้

แผนการทำงานจะต้องแสดงลำดับขั้นตอนและช่วงเวลาที่ทำงานแต่ละรายการตามสัญญาให้ครบถ้วนชัดเจนและเป็นไปได้ โดยงานทั้งหมดต้องแล้วเสร็จบริบูรณ์ภายในกำหนดเวลาของสัญญา

ในกรณีมีความจำเป็นต้องปรับแผนการทำงานในระหว่างการทำงาน ผู้รับจ้างต้องเสนอแผนการทำงานที่ปรับใหม่แก่ผู้ว่าจ้างเพื่อให้ความเห็นชอบก่อนทุกครั้ง

(นายปกรณ์ ศรีปานวงศ์)

ผู้อำนวยการสำนักงานทางหลวงที่ ๑๐ (นครราชสีมา)
ปฏิบัติราชการแทน อธิบดีกรมทางหลวง

เอกสารแนบท้ายประกาศประกวดราคาจ้างก่อสร้างด้วยวิธีประกวดราคาอิเล็กทรอนิกส์ (e-bidding) ข้อ ๑.๙

แบบหนังสือรับรองวงเงินสินเชื่อ

เลขที่

วันที่

เรื่อง รับรองวงเงินสินเชื่อ

ตามที่(ชื่อผู้ประกอบการ นิติบุคคล/บุคคลธรรมดา).....เลขประจำตัว
ผู้เสียภาษีอากร/เลขประจำตัวประชาชน เลขที่จะขอเข้ารับการขึ้นทะเบียน
เป็นผู้ประกอบการงานก่อสร้าง ซึ่งตามหลักเกณฑ์และวิธีการคัดเลือกเป็นผู้ประกอบการงานก่อสร้างกำหนดให้ผู้
ยื่นข้อเสนอต้องเสนอหนังสือรับรองวงเงินสินเชื่อ/จะเข้ายื่นข้อเสนอกับหน่วยงานของรัฐซึ่งเงื่อนไขการยื่นข้อเสนอ
กรณีที่ยื่นข้อเสนอไม่มีมูลค่าสุทธิของกิจการหรือทุนจดทะเบียน หรือมีแต่ไม่เพียงพอที่จะเข้ายื่นข้อเสนอ ผู้ยื่น
ข้อเสนอต้องขอวงเงินสินเชื่อจากธนาคาร โดยต้องมีวงเงินสินเชื่อ ๑ ใน ๔ ของมูลค่างบประมาณของโครงการ
หรือรายการที่ยื่นข้อเสนอในแต่ละครั้ง จึงมีความประสงค์ให้ธนาคาร(ชื่อธนาคาร)
รับรองวงเงินสินเชื่อ เพื่อประกอบการพิจารณาด้วย นั้น

.....(ชื่อธนาคาร) ขอรับรองว่า.....(ชื่อผู้ประกอบการ นิติบุคคล/
บุคคลธรรมดา)..... มีวงเงินทุนหมุนเวียนในวงเงินไม่ต่ำกว่าบาท
(.....จำนวนเงินเป็นตัวอักษร.....) และยินดีให้วงเงินสินเชื่อภายในวงเงินบาท
(.....จำนวนเงินเป็นตัวอักษร.....)

ขอแสดงความนับถือ

.....
.....(ชื่อผู้ลงนาม).....
.....(ชื่อธนาคาร).....

เอกสารแนบท้ายประกาศประกวดราคาจ้างก่อสร้างด้วยวิธีประกวดราคาอิเล็กทรอนิกส์ (e-bidding) ข้อ ๑.๙

แบบหนังสือรับรองวงเงินสินเชื่ออิเล็กทรอนิกส์

เลขที่

วันที่

เรื่อง รับรองวงเงินสินเชื่อ

ตามที่(ชื่อผู้ประกอบการ นิติบุคคล/บุคคลธรรมดา).....เลขประจำตัว
ผู้เสียภาษีอากร/เลขประจำตัวประชาชน เลขที่จะขอเข้ารับการขึ้นทะเบียน
เป็นผู้ประกอบการงานก่อสร้าง ซึ่งตามหลักเกณฑ์และวิธีการคัดเลือกเป็นผู้ประกอบการงานก่อสร้างกำหนดให้ผู้
ยื่นข้อเสนอต้องเสนอหนังสือรับรองวงเงินสินเชื่อ/จะเข้ายื่นข้อเสนอกับหน่วยงานของรัฐซึ่งเงื่อนไขการยื่นข้อเสนอ
กรณีที่ผู้ยื่นข้อเสนอไม่มีมูลค่าสุทธิของกิจการหรือทุนจดทะเบียน หรือมีแต่ไม่เพียงพอที่จะเข้ายื่นข้อเสนอ ผู้ยื่น
ข้อเสนอต้องของวงเงินสินเชื่อจากธนาคาร โดยต้องมีวงเงินสินเชื่อ ๑ ใน ๔ ของมูลค่างบประมาณของโครงการ
หรือรายการที่ยื่นข้อเสนอในแต่ละครั้ง จึงมีความประสงค์ให้ธนาคาร(ชื่อธนาคาร)
รับรองวงเงินสินเชื่อ เพื่อประกอบการพิจารณาด้วย นั้น

.....(ชื่อธนาคาร) ขอรับรองว่า.....(ชื่อผู้ประกอบการ นิติบุคคล/
บุคคลธรรมดา)..... มีวงเงินทุนหมุนเวียนในวงเงินไม่ต่ำกว่าบาท
(.....จำนวนเงินเป็นตัวอักษร.....) และยินดีให้วงเงินสินเชื่อภายในวงเงินบาท
(.....จำนวนเงินเป็นตัวอักษร.....)

ขอแสดงความนับถือ

.....(ชื่อธนาคาร).....

**** เอกสารฉบับนี้จัดพิมพ์โดยระบบอิเล็กทรอนิกส์****

เอกสารแนบท้ายประกาศประกวดราคาจ้างก่อสร้างด้วยวิธีประกวดราคาอิเล็กทรอนิกส์ (e-bidding)

ข้อ ๑.๙

ประกาศ เลขที่ คค ๐๖๑๒๖/eb/ ๒๓ /๒๕๖๘ ลงวันที่ ๒๖ พ.ย. ๒๕๖๘



แผนการทำงาน

ตัวอย่างแบบการจัดทำแผนการทำงาน

1	2	3	4	5	6	7	8
เดือน...	เดือน...	เดือน...	เดือน...	เดือน...	เดือน...	เดือน...	เดือน...

ที่	รายการ	หน่วย	ปริมาณงาน	ราคาต่อหน่วย	เป็นเงิน	%
1	งานหรือโครงสร้างเดิม					
	รายการ...	ลบ.ม.				
	รายการ...	ลบ.ม.				
2	งานตีพิมพ์	ตร.ม.				
	รายการ...	ตร.ม.				
	รายการ...		รวม			0%

Money	AccMoney	% PLAN	% ACC PLAN	% ACTUAL	% ACC ACTUAL	% ACC DIFF	% PLAN/2	% PLAN/2 DIFF

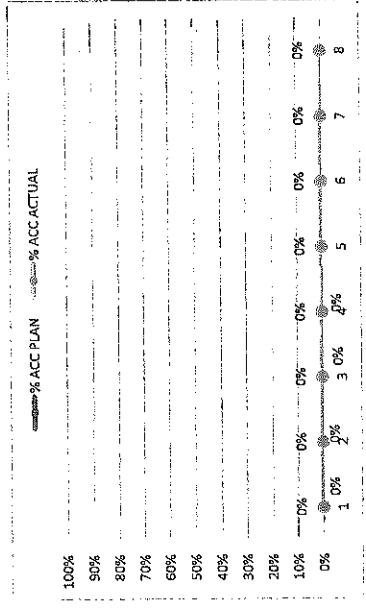

- หมายเหตุ:
- กรณีตัวอย่าง กำหนดระยะเวลาการก่อสร้างตามแผนดำเนินงานทั้งสิ้นสัญญา จำนวน 8 เดือน
 - หมายถึง ระยะเวลาการก่อสร้างตามแผนดำเนินงานของแต่ละรายการก่อสร้าง เช่น งานหรือโครงสร้างเดิม กำหนดระยะเวลาการก่อสร้าง จำนวน 4 เดือน (ไม่รวมระยะเวลาการก่อสร้างผิวทาง)
 - ร้อยละของงานที่ได้รับจ้างตั้งดำเนินการก่อสร้างตามแผนงานประจำเดือนของแต่ละรายการก่อสร้าง ซึ่งแต่ละรายการก่อสร้าง คิดเป็น 100 %
 - มูลค่างานแต่ละรายการ จำนวนจากร้อยละตามแผนงานเทียบกับมูลค่างานของแต่ละรายการ
 - ร้อยละของแผนดำเนินงาน จำนวนจากมูลค่าของงานตามแผนดำเนินงาน เมื่อเทียบกับมูลค่าของงานทั้งหมด

ตัวอย่างวิธีการจัดทำแผนการทำงาน

ที่	รายการ	หน่วย	ปริมาณงาน	ราคาต่อหน่วย	เป็นเงิน	%	
1	งานหรือโครงสร้างเดิม						
		a1	ลิป.ม.	100	5,000	500,000	16%
	a2	ลิป.ม.	120	2,000	240,000	8%	
2	งานผิวทาง						
		b1	ตร.ม.	400	2,000	800,000	26%
		b2	ตร.ม.	300	5,000	1,500,000	49%
			รวม		3,040,000	100%	

	1	2	3	4	5	6	7	8
ดค								
พย		25	25					
ธค		50	50					
มค				20				
กพ				20	20			
มีค					20	20		
เมย						20	20	
พค								25

Money
AccMoney
% PLAN
% ACC PLAN
% ACTUAL
% ACC ACTUAL
% ACC DIFF
% PLAN/2
% PLAN/2 DIFF

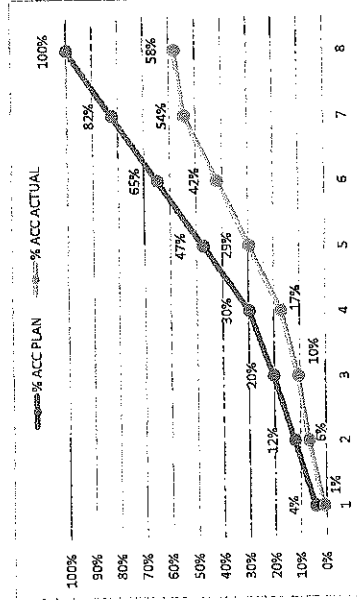

หมายเหตุ: 1) กรณีตัวอย่าง กำหนดระยะเวลาการก่อสร้างตามแผนดำเนินงานทั้งสัญญา จำนวน 8 เดือน

- หมายถึง ระยะเวลาการก่อสร้างตามแผนดำเนินงานของแต่ละรายการก่อสร้าง เช่น 1. งานหรือโครงสร้างเดิม กำหนดระยะเวลาก่อสร้าง 5 เดือน 2. งานก่อสร้างผิวทาง กำหนดระยะเวลาก่อสร้าง 5 เดือน
- ร้อยละของงานที่ได้รับจ้างตั้งคือตั้งตามแผนงานประจำเดือนของโครงสร้างเดิม เมื่อเปรียบเทียบกับมูลค่าของงานแต่ละรายการ
- มูลค่างานแต่ละรายการ จำนวนรวมจากร้อยละตามแผนงานเทียบกับมูลค่าทำงานของโครงการ
- ร้อยละของแผนดำเนินงาน ค่ารวมจากมูลค่าของงานตามแผนดำเนินงาน เมื่อเทียบกับมูลค่าของงานทั้งโครงการ
-

ตัวอย่างการคำนวณและการประเมินการดำเนินการตามแผนการทำงาน กรณีระยะเวลาไม่เกิน 1 ปี

รายการ	ระยะเวลาเกิน 1 ปี 2								ระยะเวลาเกิน 3 ใน 4 สิ้นสุดสัญญา			
	เดือนที่ 1	เดือนที่ 2	เดือนที่ 3	เดือนที่ 4	เดือนที่ 5	เดือนที่ 6	เดือนที่ 7	เดือนที่ 8	เดือนที่ 9	เดือนที่ 10	เดือนที่ 11	
คค		พย	ธค	มค	กพ	มีค	เมย	พค				
20	20	20	20	20	20	20	20	20	20	20	20	20
50	50	50	50	50	50	50	50	50	50	50	50	50
15	15	15	15	15	15	15	15	15	15	15	15	15
30	30	30	30	30	30	30	30	30	30	30	30	30
25	25	25	25	25	25	25	25	25	25	25	25	25
Money	100,000	220,000	220,000	220,000	410,000	495,000	535,000	615,000				
AccMoney	100,000	320,000	540,000	760,000	1,170,000	1,665,000	2,200,000	2,815,000				
% PLAN	3.29%	7.24%	7.24%	7.24%	13.49%	16.28%	17.60%	20.23%				
% ACC PLAN	3.29%	10.53%	17.76%	25.00%	38.49%	54.77%	72.37%	92.60%				
% ACTUAL	0.66%	5.07%	3.62%	5.07%	9.44%	11.40%	12.32%	4.05%				
% ACC ACTUAL	0.66%	5.72%	9.34%	14.41%	23.85%	35.25%	47.57%	51.61%				
% ACC DIFF	2.63%	4.80%	8.42%	10.59%	14.64%	19.52%	24.80%	40.99%				

$(500,000 \times 20) = 100,000$
100

$\frac{100,000}{3,040,000} \times 100 = 3.29\%$

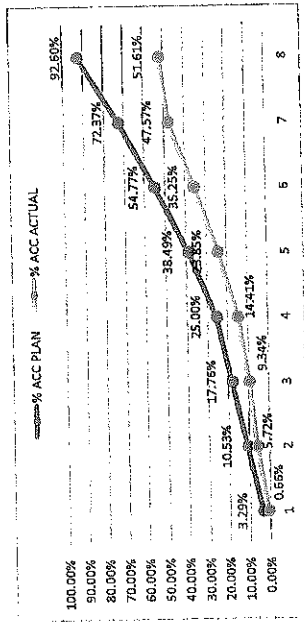

- 1) กรณีตัวอย่าง กำหนดระยะเวลาการก่อสร้างตามแผนดำเนินงานสัญญา จำนวน 8 เดือน
- 2) หมายถึง ระยะเวลาการก่อสร้างตามแผนดำเนินงานของโครงการก่อสร้าง เช่น งานรั้วโครงสร้างเดิม กำหนดระยะเวลาการก่อสร้าง จำนวน 4 เดือน (ไม่รวมระยะเวลาการก่อสร้างล่วงหน้า)
- 3) หมายถึง ร้อยละของงานที่ผู้รับจ้างต้องดำเนินการก่อสร้างตามแผนงานประจำเดือนของแผนโครงการก่อสร้าง (ในแต่ละรายการก่อสร้าง รวมกัน 100 %)
- 4) มูลค่างานแต่ละรายการ ค่ารวมจากร้อยละตามแผนงานที่เกี่ยวกับมูลค่าของแต่ละรายการ
- 5) มูลค่างานสะสมในแต่ละเดือน
- 6) ร้อยละของแผนดำเนินงาน ค่ารวมจากมูลค่าของงานตามแผนดำเนินการ เมื่อเทียบกับมูลค่าของงานทั้งโครงการ
- 7) ร้อยละของแผนดำเนินงานสะสม
- 8) ร้อยละของการดำเนินงานจริง
- 9) ร้อยละของการดำเนินงานจริงสะสม
- 10) ร้อยละของความแตกต่างระหว่างการทำงานจริงเทียบกับแผนดำเนินการสะสม

โดยความลับนี้เป็นความลับของผู้สัญญา

เรื่อง การจัดทำแผนการใช้พัสดุที่ผลิตภายในประเทศ

รายการพัสดุหรือครุภัณฑ์ที่ใช้ในโครงการ

แผนการใช้พัสดุที่ผลิตภายในประเทศ

ลำดับ	รายการ	หน่วย	ปริมาณ	ราคาต่อหน่วย (บาท)	เป็นเงิน (รวม)	พัสดุใน ประเทศ	พัสดุ ต่างประเทศ
๑							
๒							
๓							
๔							
๕							
รวม					XXX	XXX	XXX
อัตรา (ร้อยละ)					๑๐๐	๗๐	๓๐

ลงชื่อ.....(คู่สัญญาฝ่ายผู้รับจ้าง)
(.....)

(นายปกรณ์ ศรีปานวงศ์)

ผู้อำนวยการสำนักงานทางหลวงที่ ๑๐ (นครราชสีมา)

ปฏิบัติราชการแทน อธิบดีกรมทางหลวง

เอกสารแนบท้ายประกาศประกวดราคาจ้างก่อสร้างด้วยวิธีประกวดราคาอิเล็กทรอนิกส์ (e-bidding) ข้อ ๑.๑๐

ประกาศที่ คค ๐๖๑๒๖/eb/ ๒๓ / ๒๕๖๙ ลงวันที่ ๒๖ เม.ย. ๒๕๖๙

ภาคผนวก ๓

ตารางการจัดทำแผนการใช้เหล็กที่ผลิตภายในประเทศ

โครงการ

รายการวัสดุหรือครุภัณฑ์ที่ใช้ในโครงการ

แผนการใช้เหล็กที่ผลิตภายในประเทศ

ปริมาณเหล็กทั้งโครงการ XXX (ตัน)

ลำดับ	รายการ	หน่วย	ปริมาณ	เหล็ก ในประเทศ	เหล็ก ต่างประเทศ
๑	เหล็กเส้น	ตัน			
๒	เหล็กข้องอ	ตัน			
๓	เหล็กเส้นกลม	ตัน			
๔					
๕					
รวม			XXX	XXX	XXX
อัตรา (ร้อยละ)			๑๐๐	๙๐	๑๐

ลงชื่อ.....(คู่สัญญาฝ่ายผู้รับจ้าง)
(.....)

(นายปรดณ ศรีปานวงศ์)

ผู้อำนวยการสำนักงานทางหลวงที่ ๑๐ (นครราชสีมา)

ปฏิบัติราชการแทน อธิบดีกรมทางหลวง

ตารางรายงานผลการใช้วัสดุที่ผลิตภายในประเทศ

การใช้วัสดุทั้งโครงการ

รายการวัสดุทั้งโครงการ xxx รายการ

มูลค่าวัสดุทั้งโครงการ xxx บาท

มูลค่าการใช้วัสดุที่ผลิตภายในประเทศ

รายการ	หน่วย (บาท)	จำนวนเงิน	อัตรา (ร้อยละ)
มูลค่าวัสดุที่ผลิตภายในประเทศ			
มูลค่าวัสดุที่ผลิตจากต่างประเทศ			

ปริมาณการใช้เหล็กทั้งโครงการ

ปริมาณการใช้เหล็กทั้งโครงการ xxx ตัน มูลค่าเหล็กทั้งโครงการ xxx บาท

รายการ	หน่วย	จำนวน	อัตรา (ร้อยละ)
ปริมาณการใช้เหล็ก	ตัน	ตัน	

สรุป

 เป็นไปตามกฎกระทรวงกำหนดพัสดุและวิธีการจัดซื้อจัดจ้างพัสดุที่รัฐต้องการส่งเสริมหรือสนับสนุน (ฉบับที่ ๒)

พ.ศ.๒๕๖๓

๑. ร้อยละ ๖๐ วัสดุทั่วไป (มูลค่า)

๒. ร้อยละ ๗๐ เหล็ก (ปริมาณ)

 ไม่เป็นไปตามกฎกระทรวงกำหนดพัสดุและวิธีการจัดซื้อจัดจ้างพัสดุที่รัฐต้องการส่งเสริมหรือสนับสนุน (ฉบับที่ ๒)

พ.ศ.๒๕๖๓

เหตุผล/ความจำเป็นที่หน่วยงานของรัฐไม่สามารถดำเนินการได้

.....

.....

.....

ลงชื่อ (ประธานคณะกรรมการตรวจรับพัสดุ)

(.....)

(นายปกรณ์ ศรีปานวงศ์)

ผู้อำนวยการสำนักงานทางหลวงที่ ๑๐ (นครราชสีมา)

ปฏิบัติราชการแทน อธิบดีกรมทางหลวง

เอกสารแนบท้ายประกาศประกวดราคาจ้างก่อสร้างด้วยวิธีประกวดราคาอิเล็กทรอนิกส์ (e-bidding) ข้อ ๑.๑๑

แนวทางการพิจารณาขยายอายุสัญญาหรือการงดหรือลดค่าปรับ

งานจ้างเหมาของกรมทางหลวง

ตามประกาศฯ เลขที่ คค ๐๖๑๒๖/eb/ ๒๓ /๒๕๖๙ ลงวันที่ ๒๖ พ.ย. ๒๕๖๘

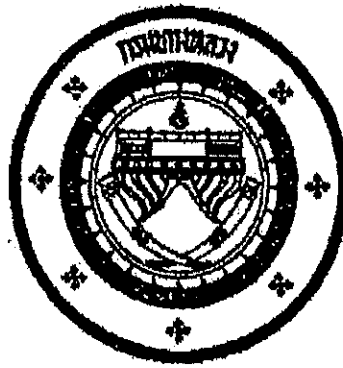

**แนวทางการพิจารณา
ขยายอายุสัญญาหรือการงดหรือลดค่าปรับ
งานจ้างเหมาของกรมทางหลวง**

(นายปกรณ์ ศรีปานวงศ์)

ผู้อำนวยการสำนักงานทางหลวงที่ ๑๐ (นครราชสีมา)

ปฏิบัติราชการแทน อธิบดีกรมทางหลวง

กรมทางหลวง

สิงหาคม ๒๕๖๑



เลขที่รับ ๖๑๙๘ วันที่ ๒๓๒๖/

กรมทางหลวง
เลขที่รับ ๓๑๕๕๒๐
วันที่ ๕ ธ.ค. ๒๕๖๑
เวลา ๑๖.๓๑

บันทึกข้อความ

ส่วนราชการ สำนักก่อสร้างทางที่ ๑ ส่วนบริหารงานทั่วไป โทร. ๐๒-๓๕๕-๖๘๐๒, ๒๓๐๒๓

ที่ สท.๑/๕๐๕๓ วันที่ ๖ สิงหาคม ๒๕๖๑

เรื่อง แนวทางการพิจารณาขยายอายุสัญญาหรือการงดหรือลดค่าปรับงานจ้างเหมาของกรมทางหลวง

①

เรียน อทล.

ตามที่คณะกรรมการพิจารณาปัญหาเกี่ยวกับงานจ้างเหมา ได้ประชุมคณะกรรมการฯ เรื่อง หลักเกณฑ์ในการพิจารณาขยายอายุสัญญา และได้มีการปรับปรุงแนวทางการพิจารณาขยายอายุสัญญาหรือการงดหรือลดค่าปรับงานจ้างเหมาของกรมทางหลวงเสนอมาร่วมนี้ ทั้งนี้เพื่อให้การปฏิบัติงานเป็นไปในทางเดียวกัน

จึงเรียนมาเพื่อโปรดพิจารณา หากเห็นชอบจะได้เวียนให้หน่วยงานที่เกี่ยวข้องเพื่อถือปฏิบัติต่อไป พร้อมนี้ได้แนบแนวทางการพิจารณาขยายอายุสัญญาหรือการงดหรือลดค่าปรับงานจ้างเหมาไปด้วยแล้ว

มทพ

(นายกมล หมั่นทำ)

รองอธิบดีฝ่ายดำเนินงาน

ประธานคณะกรรมการพิจารณาปัญหาเกี่ยวกับงานจ้างเหมา

สำนักก่อสร้างทางที่ ๑
กรมทางหลวง
เลขที่รับ ๑๐๗๗๗
วันที่รับ ๕ ธ.ค. ๒๕๖๑
เวลา ๑๖.๑๕ น.

②

เรียน ปกธ.นคทท.๕ (รทค.)

- เทพรัตน์
- ลมพรมแก้ว
- ดำเนินการต่อไป

นายธานีทร์ สมบูรณ์

อธิบดีกรมหลวง
๕ ธ.ค. ๒๕๖๑

③

เรียน เลขาธิการคณะกรรมการฯ

- อธิบดีกรมฯ (๒)
- ดำเนินการต่อไป

มทพ

(นายกมล หมั่นทำ)

รองอธิบดีกรมทางหลวง

ที่ สท.๑/๕๐๕๓/๒๒ - ๕ ธ.ค. ๒๕๖๑
๕ ธ.ค. ๒๕๖๑

④

เรียน ผู้อำนวยการสำนัก ศูนย์เทคโนโลยีสารสนเทศ
เลขานุการกรม ผู้อำนวยการกอง สำนักงน
สำนักงานทางหลวง ศูนย์สร้างและบูรณะสะพาน
แขวงทางหลวง สำนักงานบำรุงทาง
เพื่อทราบตาม ๓ + ๒ และแจ้งเวียนให้หน่วยงาน
ในสังกัดทราบและถือปฏิบัติ

(นายสว่าง นุรธชานุกิจ)

เลขาธิการคณะกรรมการพิจารณาปัญหาเกี่ยวกับงานจ้างเหมา

แนวทางการพิจารณาขยายอายุสัญญาหรือการงดหรือลดค่าปรับ งานจ้างเหมาของกรมทางหลวง

กฎหมาย ระเบียบ คำสั่ง หนังสือเวียนที่เกี่ยวข้อง

1. พระราชบัญญัติการจัดซื้อจัดจ้างและการบริหารพัสดุภาครัฐ พ.ศ.2560 มาตรา 102

การงดหรือลดค่าปรับให้แก่คู่สัญญา หรือการขยายเวลาทำการตามสัญญาหรือข้อตกลง ให้อยู่ในดุลพินิจของผู้มีอำนาจที่จะพิจารณาได้ตามจำนวนวันที่มีเหตุเกิดขึ้นจริง เฉพาะในกรณีดังต่อไปนี้

- (1) เหตุเกิดจากความผิดหรือความบกพร่องของหน่วยงานของรัฐ
- (2) เหตุสุดวิสัย
- (3) เหตุเกิดจากพฤติการณ์อันหนึ่งอันใดที่คู่สัญญาไม่ต้องรับผิดชอบตามกฎหมาย
- (4) เหตุอื่นตามที่รัฐมนตรีกำหนดในกฎกระทรวง

หลักเกณฑ์และวิธีการของงดหรือลดค่าปรับให้แก่คู่สัญญา หรือการขยายเวลาทำการตามสัญญาหรือข้อตกลง ให้เป็นไปตามระเบียบที่รัฐมนตรีกำหนด

2. ระเบียบกระทรวงการคลังว่าด้วยการจัดซื้อจัดจ้างและการบริหารพัสดุภาครัฐ พ.ศ.2560

ข้อ 182 การงดหรือลดค่าปรับให้แก่คู่สัญญา หรือการขยายเวลาทำการตามสัญญาหรือข้อตกลงตาม มาตรา 102 ในกรณีที่มีเหตุเกิดจากความผิดหรือความบกพร่องของหน่วยงานของรัฐ หรือเหตุสุดวิสัย หรือเกิดจากพฤติการณ์อันหนึ่งอันใดที่คู่สัญญา ไม่ต้องรับผิดชอบตามกฎหมายหรือเหตุอื่นตามที่กำหนดในกฎกระทรวง ทำให้คู่สัญญาไม่สามารถส่งมอบสิ่งของหรืองานตามเงื่อนไขและกำหนดเวลาแห่งสัญญาได้ ให้หน่วยงานของรัฐ ระบุไว้ในสัญญาหรือข้อตกลงกำหนดให้คู่สัญญาต้องแจ้งเหตุดังกล่าวให้หน่วยงานของรัฐทราบภายใน 15 วัน นับถัดจากวันที่เหตุนั้น ได้สิ้นสุดลง หรือตามที่กำหนดในกฎกระทรวง หากมิได้แจ้งภายในเวลาที่กำหนด คู่สัญญาจะยกมากล่าวอ้างเพื่อของดหรือลดค่าปรับ หรือขอขยายเวลาในภายหลังมิได้ เว้นแต่กรณีเหตุเกิดจากความผิดหรือความบกพร่องของหน่วยงานของรัฐซึ่งมีหลักฐานชัดเจน หรือหน่วยงานของรัฐทราบคืออยู่แล้ว ตั้งแต่ต้น

3. คำสั่งกรมทางหลวง ที่ บ.1/120/2560 ลงวันที่ 29 สิงหาคม 2560

เรื่อง มอบอำนาจการพิจารณา งด ลดค่าปรับ หรือการขยายเวลาทำการตามสัญญาหรือข้อตกลงงาน ชื้อ/จ้าง งานจ้างที่ปรึกษา และงานจ้างออกแบบหรือควบคุมงานก่อสร้าง

การงดหรือลดค่าปรับให้แก่คู่สัญญา หรือการขยายเวลาทำการตามสัญญาหรือข้อตกลงอยู่ในอำนาจของหัวหน้าหน่วยงานของรัฐ (อธิบดี) ที่จะพิจารณาได้ตามจำนวนวันที่มีเหตุเกิดขึ้นจริง และอธิบดีได้มอบอำนาจในการพิจารณางด ลดค่าปรับ หรือการขยายเวลาทำการตามสัญญาหรือข้อตกลงในวงเงินอำนาจสั่งซื้อ/สั่งจ้างของอธิบดี (ไม่เกิน 200 ล้านบาท) ให้กับหน่วยงานต่าง ๆ ดังนี้

1. หน่วยงานส่วนกลาง มอบอำนาจให้รองอธิบดี วิศวกรใหญ่ เป็นผู้มีอำนาจในการพิจารณางด ลดค่าปรับ หรือการขยายเวลาทำการตามสัญญาหรือข้อตกลงในงานจ้างซึ่งอยู่ในความรับผิดชอบของหน่วยงานในส่วนกลางตามสายการบังคับบัญชา
2. หน่วยงานภูมิภาค มอบอำนาจให้ผู้อำนวยการสำนักงานทางหลวง ผู้อำนวยการศูนย์สร้างทาง ผู้อำนวยการศูนย์สร้างและบูรณะสะพาน เป็นผู้มีอำนาจในการพิจารณางด ลดค่าปรับ หรือการขยายเวลาทำการตามสัญญาหรือข้อตกลงในงานจัดจ้าง
3. ให้ผู้รับมอบอำนาจตามข้อ 1 และข้อ 2 เป็นผู้รับผิดชอบในการดำเนินการพร้อมทั้งตรวจสอบเอกสารหลักฐานต่าง ๆ ที่เกี่ยวข้องให้ถูกต้องตามกฎหมาย ระเบียบ และข้อบังคับอื่น ๆ ของทางราชการที่เกี่ยวข้อง โดยเคร่งครัดทุกกรณี

4. หนังสือคณะกรรมการว่าด้วยกรรณัตถ์ คู่กรณีที่ตก ที่ กก (กพพ) 0421.3/ว 268 ลงวันที่ 16 กรกฎาคม 2555

ในการพิจารณางดหรือลดค่าปรับให้แก่คู่สัญญาด้วยเหตุ (1) เหตุเกิดจากความผิดหรือความบกพร่องของส่วนราชการ (2) เหตุสุดวิสัย (3) เหตุเกิดจากพฤติการณ์อันหนึ่งอันใดที่คู่สัญญาไม่ต้องรับผิดชอบตามกฎหมายซึ่งเหตุดังกล่าวมีผลกระทบโดยตรงที่ทำให้ผู้รับจ้างไม่สามารถส่งมอบงานจ้างตามสัญญา ให้อยู่ในอำนาจของหัวหน้าส่วนราชการที่จะพิจารณาได้ตามจำนวนวันที่มีเหตุเกิดขึ้นจริง โดยจะต้องพิจารณาว่าคู่สัญญาได้ปฏิบัติตามสัญญาหรือข้อตกลงให้กับทางราชการเป็นไปอย่างปกติตลอดมา และต้องไม่มีพฤติการณ์ที่จะทิ้งงานของทางราชการ หากมีเหตุผลอันสมควรที่จะพิจารณางดหรือลดค่าปรับตามสัญญา แม้ได้ดำเนินการล่วงหน้ากำหนดระยะเวลาส่งมอบหรือแล้วเสร็จตามสัญญาหรือข้อตกลงจนมีค่าปรับเกิดขึ้นแล้วก็ตามแต่ต้องยังมิได้มีการตรวจรับงานงวดสุดท้าย

5. หนังสือสำนักนายกรัฐมนตรีนที่ นร(กพพ) 1305/ ว11948 ลงวันที่ 13 ธันวาคม 2543

กรณีที่ส่วนราชการ ได้ทำสัญญาหรือข้อตกลงเป็นหนังสือกับผู้รับจ้างแล้ว ต่อมาหากมีความจำเป็นต้องแก้ไขเปลี่ยนแปลงสัญญาหรือข้อตกลง หรือพิจารณาขยายระยะเวลาทำการตามสัญญา การงดหรือลดค่าปรับแล้ว ให้คณะกรรมการตรวจการจ้าง เป็นผู้เสนอความเห็นเพื่อประกอบการพิจารณาของหัวหน้าส่วนราชการ

6. หนังสือตอบข้อหารือ สำนักนายกรัฐมนตรี ที่ นร(กทพ)1305/10406 ลงวันที่ 18 ธันวาคม 2541

- การพิจารณางดหรือลดค่าปรับ เป็นการพิจารณาอนุมัติให้ในเวลาที่ล่วงเลยกำหนดเวลาของสัญญาหรือข้อตกลงไปแล้ว และเป็นกรณีที่มีค่าปรับเกิดขึ้นแล้ว

- การพิจารณาขยายเวลาทำการตามสัญญาหรือข้อตกลง เป็นการพิจารณาอนุมัติให้ก่อนที่จะครบกำหนดสัญญา และค่าปรับยังไม่เกิดขึ้น

ในการขยายเวลาทำการตามสัญญา การงดหรือลดค่าปรับ เป็นนิติกรรมฝ่ายเดียว เมื่อผู้ว่าจ้างเห็นสมควรว่าระยะเวลาที่เสียไปมิใช่ความผิดของผู้รับจ้าง และเห็นสมควรขยายระยะเวลา หรืองดหรือลดค่าปรับให้แล้ว จึงไม่จำเป็นต้องทำสัญญาแก้ไขเพิ่มเติมอีก โดยใช้เพียงคำสั่งอนุมัติของผู้มีอำนาจประกอบสัญญาไว้เป็นหลักฐานในการเบิกจ่ายเงินหรือคืนเงินค่าปรับให้แก่คู่สัญญาก็ได้

7. หนังสือตอบข้อหารือ สำนักนายกรัฐมนตรี ที่ นร(กทพ) 1407/2829 ลงวันที่ 5 เมษายน 2545

กรณีกรมฯ ไม่สามารถส่งมอบพื้นที่ทำงานให้แก่ผู้รับจ้างได้ เนื่องจากปัญหาในการจัดกรรมสิทธิ์ที่ดิน ต่อมาเมื่อล่วงเลยเวลาทำการตามที่ระบุในสัญญาจ้างแล้วจึงสามารถส่งมอบพื้นที่ให้ผู้รับจ้างเข้าทำงานได้เฉพาะบางช่วง และภายหลังเมื่อกรมฯ จัดกรรมสิทธิ์ที่ดิน ได้เสร็จแล้วจึงจะมอบพื้นที่ช่วงอื่น ๆ เพิ่มเติมให้แก่ผู้รับจ้างอีก หากปรากฏข้อเท็จจริงว่ากรมฯ หลงผิดปัญหาอุปสรรคในการจัดกรรมสิทธิ์ที่ดิน และเมื่อเหตุอุปสรรคดังกล่าวสิ้นสุดลงในแต่ละช่วง กรมฯ ก็ยอมใช้ดุลพินิจในการพิจารณาขยายระยะเวลา งดหรือลดค่าปรับให้แก่ผู้รับจ้างได้ตามระยะเวลาที่ผู้รับจ้างได้รับผลกระทบจากการจัดกรรมสิทธิ์ที่ดินในแต่ละช่วงได้ โดยกรมฯ จะต้องพิจารณาด้วยว่าเหตุอุปสรรคดังกล่าวมีส่วนสัมพันธ์กับงานก่อสร้างในส่วนอื่นและเป็นเหตุให้ผู้รับจ้างไม่สามารถดำเนินการก่อสร้างในส่วนทั้งหมดให้แล้วเสร็จตามกำหนดเวลาในสัญญาหรือไม่

สิทธิที่คู่สัญญาจะได้รับการพิจารณา

คู่สัญญาต้องแจ้งเหตุแห่งการขอขยายระยะเวลาทำการตามสัญญา การงดหรือลดค่าปรับตามระเบียบฯ ข้อ 182 ให้หน่วยงานของรัฐทราบภายใน 15 วัน นับตั้งแต่วันที่เหตุนั้นได้สิ้นสุดลง หากมิได้แจ้งภายในเวลาที่กำหนด คู่สัญญาจะยกมากล่าวอ้างเพื่อของดหรือลดค่าปรับ หรือขอขยายเวลาในภายหลังมิได้ เว้นแต่กรณีเหตุเกิดจากความผิดหรือความบกพร่องของหน่วยงานของรัฐซึ่งมีหลักฐานชัดเจน หรือหน่วยงานของรัฐทราบคืออยู่แล้วตั้งแต่ต้น

เอกสารประกอบการพิจารณาขอขยายอายุสัญญา การงัดหรือลดค่าปรับ

หน่วยงานที่เป็นคู่สัญญาจะต้องนำส่งเอกสารที่เกี่ยวข้องในการขอขยายอายุสัญญา หรือการงัดหรือลดค่าปรับ
อย่างน้อยดังนี้

1. สำเนาสัญญา
2. สำเนาหนังสือแจ้งขอเข้าทำงานและขอรับมอบพื้นที่ตามสัญญาของผู้รับจ้าง ซึ่งการกำหนดวัน
เข้าทำงาน ให้ระบุวันที่แน่นอน ห้ามใช้คำว่า “คาดว่า” เพราะจะมีปัญหาในการพิจารณา (ถ้ามี)
3. สำเนาหนังสือมอบพื้นที่ทำงานของผู้ว่าจ้างทุกครั้งที่ได้มอบพื้นที่ให้ผู้รับจ้างหรือสำเนาหนังสือ
ที่แจ้ง โดยกำหนดวันที่แน่นอนที่จะให้ผู้รับจ้างเข้าดำเนินการได้ (ถ้ามี)
4. สำเนาหนังสือผู้รับจ้าง แจ้งปัญหาอุปสรรคที่เป็นเหตุให้ไม่สามารถเข้าทำการก่อสร้างได้ เพื่อขอ
ขยายเวลานั้น แจ้งเหตุขัดข้องสาธารณูปโภคต่าง ๆ โดยเฉพาะอย่างยิ่งหนังสือแจ้งฉบับแรก
สำเนาหนังสือขอขยายอายุสัญญาหรือของงัดหรือลดค่าปรับของผู้รับจ้าง โดยต้องระบุสาเหตุและ
จำนวนวันที่ขอขยายอายุสัญญาด้วยจะไม่รับเรื่องไว้พิจารณา กรณีที่ขอขยายอายุสัญญาล่วงหน้า
โดยที่ยังไม่ทราบวันที่มอบสถานที่ให้ได้เนื่องจากไม่ทราบจำนวนวันที่มีเหตุเกิดขึ้นจริง
5. สำเนาหนังสือ โครงการ/แขวงฯเจ้าของพื้นที่แจ้งหน่วยงานเจ้าของกิจการสาธารณูปโภคให้ทำ
การรื้อย้าย
6. สำเนาหนังสือหน่วยงานเจ้าของกิจการสาธารณูปโภคแจ้งผลการดำเนินการ
7. สำเนาหนังสือ โครงการ/แขวงฯ เจ้าของพื้นที่ แจ้งยืนยันวันที่แก้ไขปัญหาอุปสรรคแล้วเสร็จ
พร้อมให้ผู้รับจ้างเข้าทำการก่อสร้างได้
8. สำเนาใบตรวจรับงาน (กรณีงานแล้วเสร็จให้แจ้งวันแล้วเสร็จด้วย)
9. บันทึกความเห็นของคณะกรรมการตรวจรับพัสดุในงานช่างทั้งหมด (หากกรรมการคนใดมี
ความเห็นแย้งให้บันทึกความเห็นไว้โดยชัดเจน)
10. Work Schedule, Bar Chart ของ Main Item และบันทึกการปฏิบัติงานของผู้รับจ้างและ
เหตุการณ์แวดล้อมเป็นรายวัน เฉพาะวันที่เกี่ยวข้องกับกรณีขอต่ออายุสัญญา (บางกรณี)
11. บันทึกของสำนัก ฯ หรือกองเจ้าของงาน สรุปข้อเท็จจริงเรียงตามลำดับเหตุการณ์ รวมทั้งให้
อ้างอิงเอกสารที่เกี่ยวข้องเพียงพอ พร้อมความเห็น เพื่อให้คณะกรรมการสามารถนำไป
ประกอบการพิจารณากรณีนั้นได้
12. เอกสารอื่น ๆ เช่น รูปภาพ แผนที่ รูปตัด ฯลฯ (ถ้ามี) เหตุการณ์แวดล้อมเป็นรายวัน เฉพาะ
วันที่เกี่ยวข้องกับกรณีขอต่ออายุสัญญา (บางกรณี)
13. กรณีเกิดอุทกภัย หรือภัยพิบัติ ให้แนบเอกสารประกอบการพิจารณา เช่น ประกาศจังหวัดฯ

การคำนวณเวลาทำการสำหรับงานส่วนที่เหลืองเพาะที่คิดค่าก่อสร้าง

เวลาทำการสำหรับงานส่วนที่เหลืองเพาะที่คิดค่าก่อสร้าง มี 2 กรณี

- ① กรณีงานที่มีลักษณะเดียวกัน และไม่มีควมยุ่งยากซับซ้อน (ส่วนใหญ่จะเป็นงานอย่างเดียว)
 - กำหนดปริมาณงานส่วนที่คิดค่าเป็นเปอร์เซ็นต์ และเทียบกับระยะเวลาทำการตามสัญญาเดิม จะได้จำนวนวันที่ต้องใช้ในการก่อสร้างงานส่วนที่เหลืองเพาะที่คิดค่าก่อสร้าง เช่น งานก่อสร้างสะพาน
- ② กรณีที่ต้องก่อสร้างงานหลายอย่าง และลักษณะการทำงานไม่เหมือนกัน
 - กำหนดจำนวนวันที่ต้องใช้เวลาของงานแต่ละอย่างตามหลักเกณฑ์การคิดเวลาทำการของกรมทางหลวง โดยใช้เครื่องมือ เครื่องจักร จำนวนชุดตามชั้นผู้รับเหมา แต่ทั้งนี้ต้องพิจารณาจำนวนเครื่องจักรที่ต้องแบ่งไปใช้งานส่วนที่ไม่คิดค่าด้วย

ตัวอย่าง สัญญาจ้างทำงานก่อสร้างโครงการ A ระยะทาง 10 กิโลเมตร เริ่มต้นสัญญาวันที่ 1 มกราคม 2555 และสิ้นสุดสัญญาวันที่ 31 ธันวาคม 2555 พบปัญหาสาธารณูปโภคคิดค่าก่อสร้าง

ระยะทาง 2 กิโลเมตร ผู้รับจ้างเป็นผู้รับเหมางานก่อสร้างทางชั้น 1 (ภาคผนวก)

กรณีที่ 1 มอบพื้นที่ให้ผู้รับจ้างเมื่อวันที่ 1 ธันวาคม 2555 แนวทางการพิจารณา

- ตามแผนงานที่ผู้รับจ้างได้รับอนุมัติแล้วนั้น เมื่อถึงวันที่ 1 ธันวาคม 2555 จะเหลืองเพาะงานเบ็ดเตล็ด
- กำหนดปริมาณงานส่วนที่คิดค่าและเป็นพื้นที่ต่อเนื่อง การคำนวณเวลาทำการ ให้ใช้เครื่องจักรจำนวน 4 ชุด โดยนำปริมาณงานส่วนที่เหลือง + งานเบ็ดเตล็ดตามเปอร์เซ็นต์ที่เหลืองในแผนงานของส่วนที่ไม่คิดค่า + งานเบ็ดเตล็ดส่วนที่คิดค่า

กรณีที่ 2 มอบพื้นที่ให้ผู้รับจ้างเมื่อวันที่ 1 สิงหาคม 2555 แนวทางการพิจารณา

- ตามแผนงานที่ผู้รับจ้างได้รับอนุมัติแล้วนั้น เมื่อถึงวันที่ 1 สิงหาคม 2555 จะเหลืองงานรองพื้นทาง งานพื้นทาง ผิวทาง งานเบ็ดเตล็ด
- กำหนดปริมาณงานส่วนที่คิดค่าและเป็นพื้นที่ต่อเนื่อง การคำนวณเวลาทำการ ให้ใช้เครื่องจักรจำนวน 4 ชุด โดยนำปริมาณงานส่วนที่เหลือง + งานเบ็ดเตล็ดตามเปอร์เซ็นต์เหลืองในแผนงานของส่วนที่ไม่คิดค่า + ปริมาณงานส่วนที่คิดค่า + งานเบ็ดเตล็ดส่วนที่คิดค่า

กรณีที่ 3 มอบพื้นที่ให้ผู้รับจ้างเมื่อวันที่ 1 มกราคม 2556 แนวทางการพิจารณา

- สิ้นสุดสัญญาเดิมแล้ว
- กำหนดปริมาณงานส่วนที่ติดขัดและเป็นพื้นที่ต่อเนื่อง การคำนวณเวลาทำการให้ใช้เครื่องจักรจำนวน 4 ชุด โดยนำเฉพาะปริมาณงานส่วนที่ติดขัด + งานเบ็ดเตล็ด ส่วนที่ติดขัด

การคำนวณเวลาทำการให้แสดงในรูป Bar Chart ตามลำดับขั้นตอนของการก่อสร้างนั้น ๆ

แต่ทั้งนี้อาจใช้เวลาตามลักษณะการก่อสร้างและสถานการณ์ที่เกิดขึ้นจริง ดังนี้.-

- เวลาเตรียมการขนย้ายเครื่องจักร
- ปริมาณงานเหลือน้อย แต่มีความยุ่งยากซับซ้อนในการทำงานต้องใช้เทคนิคสูง และความประณีต ต้องรอ Concrete Set คั่ว ฯลฯ
- จำนวนวันที่เสียไปเนื่องจากฝนตกและทำงานไม่ได้

การพิจารณาจำนวนวันที่จะขยายอายุสัญญา (ให้ไว้เป็นตัวอย่างประกอบการพิจารณา)

กำหนดให้ ก = ระยะเวลาที่รอคอยการส่งมอบพื้นที่

ข = ระยะเวลาที่ใช้ทำงานเฉพาะที่ติดจัดการก่อสร้าง กำหนดตามหลักเกณฑ์กรมฯ

ค = ระยะเวลาที่เหลืออยู่ในสัญญาเดิมนับตั้งแต่วันรับมอบพื้นที่ให้ผู้รับจ้างเข้าดำเนินการได้

1. กรณีผู้ว่าจ้างไม่สามารถส่งมอบพื้นที่ให้แก่ผู้รับจ้างได้ตั้งแต่เริ่มต้นสัญญา

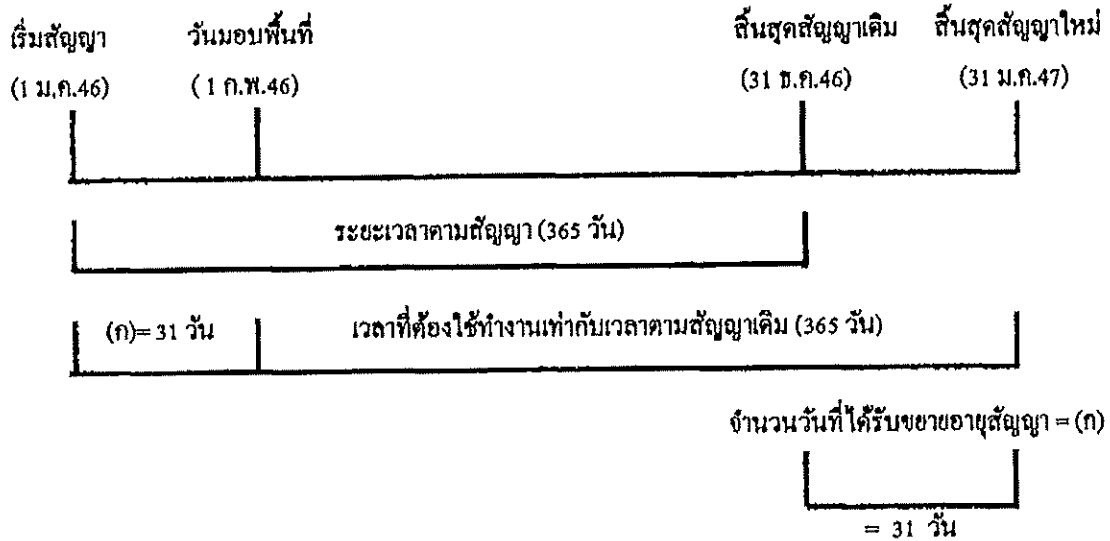

จำนวนวันที่ได้รับการขยายอายุสัญญา = จำนวนวันที่สูญหายไปนับตั้งแต่วันเริ่มต้นอายุสัญญาถึงก่อนวันที่ได้รับมอบพื้นที่

= (ก)

ตัวอย่าง โครงการ A เริ่มต้นสัญญาวันที่ 1 มกราคม 2546 และสิ้นสุดสัญญาวันที่ 31 ธันวาคม 2546

ระยะเวลาตามสัญญา 365 วัน เมื่อเริ่มต้นสัญญาผู้ว่าจ้างไม่สามารถส่งมอบพื้นที่ให้แก่ผู้รับจ้างได้เลยจนถึงวันที่ 1 กุมภาพันธ์ 2546 จึงมอบพื้นที่ให้แก่ผู้รับจ้างเข้าดำเนินการได้

จำนวนวันที่ได้รับการขยายอายุสัญญา = จำนวนวันที่สูญหายไปนับตั้งแต่วันเริ่มต้นอายุสัญญา (1 ม.ค.46) ถึงก่อนวันที่ได้รับมอบพื้นที่ (31 ม.ค.46)

= 31 วัน

นับถัดจากวันสิ้นสุดสัญญาเดิม โดยจะสิ้นสุดสัญญาใหม่วันที่ 31 ม.ค.47

2. กรณีผู้ว่าจ้างส่งมอบพื้นที่ให้แก่ผู้รับจ้างได้ตั้งแต่เริ่มต้นสัญญา แต่มีบางช่วงติดขัดการจัดกรรมสิทธิ์ที่ดิน หรือติดขัดสาธารณูปโภค หรือมีอุปสรรคอื่นใดที่เป็นเหตุติดขัดการก่อสร้าง มี 2 กรณี

2.1 แก้ไขปัญหาแล้วเสร็จในอายุสัญญา

กรณีที่ 1

ถ้าระยะเวลาที่ใช้ทำงานเฉพาะที่ติดขัดการก่อสร้าง (ข) น้อยกว่าเวลาที่เหลืออยู่ในสัญญาเดิม นับแต่วันรับมอบพื้นที่ (ค) จะไม่ขยายอายุสัญญาให้

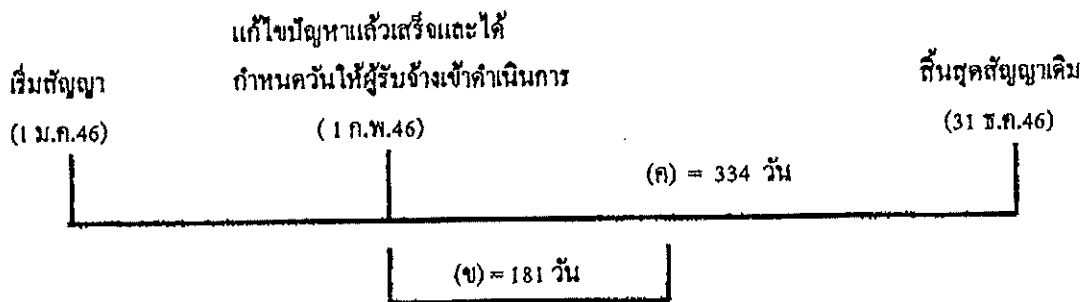

ตัวอย่าง

โครงการ A เริ่มต้นสัญญาวันที่ 1 มกราคม 2546 และสิ้นสุดสัญญาวันที่ 31 ธันวาคม 2546 ระยะเวลาตามสัญญา 365 วัน เมื่อเริ่มต้นสัญญาผู้ว่าจ้างสามารถส่งมอบพื้นที่ให้แก่ผู้รับจ้างได้ แต่ยังมีจุดติดขัดการก่อสร้างอยู่จนถึงวันที่ 1 กุมภาพันธ์ 2546 ผู้ว่าจ้างสามารถส่งมอบพื้นที่จุดที่ติดขัดการก่อสร้างให้แก่ผู้รับจ้างเข้าดำเนินการก่อสร้างได้ และผู้ว่าจ้างได้คำนวณระยะเวลาที่ใช้ทำงานเฉพาะที่ติดขัดการก่อสร้าง ตามหลักเกณฑ์กรมฯ (ข) เป็นเวลา 181 วัน

กรณีนี้ ระยะเวลาที่ใช้ทำงานเฉพาะที่ติดขัดการก่อสร้าง (181 วัน) น้อยกว่าเวลาที่เหลืออยู่ในสัญญาเดิม (334 วัน) จะไม่ขยายอายุสัญญาให้

กรณีที่ 2

ถ้าระยะเวลาที่ใช้ทำงานเฉพาะที่ติดขัดการก่อสร้าง (ข) มากกว่าเวลาที่เหลืออยู่ในสัญญาเดิม (ค)

จำนวนวันที่ได้รับการขยายอายุสัญญา = (ข) - (ค)

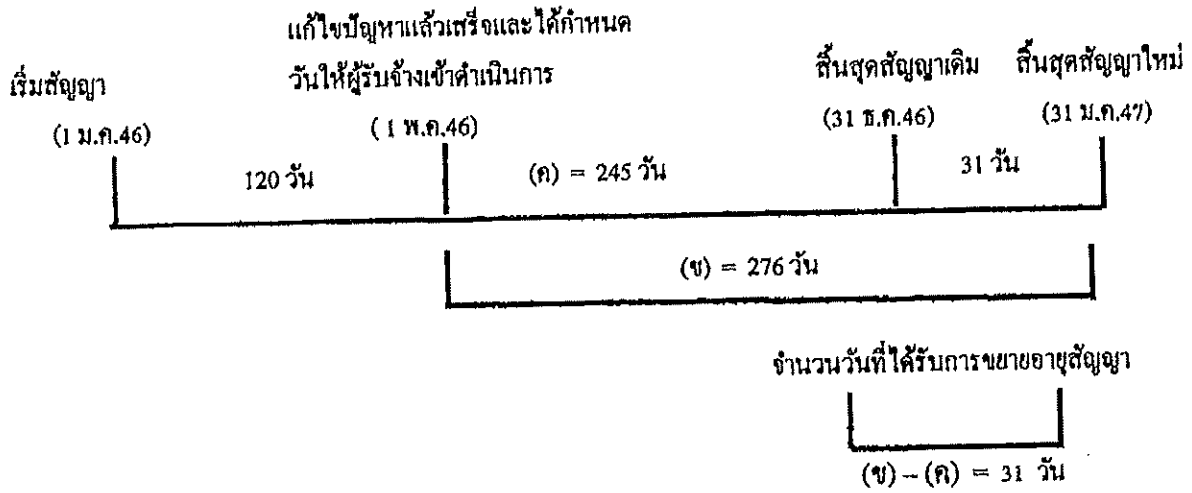

ตัวอย่าง

โครงการฯ A เริ่มต้นสัญญาวันที่ 1 มกราคม 2546 และสิ้นสุดสัญญาวันที่ 31 ธันวาคม 2546 ระยะเวลาตามสัญญา 365 วัน เมื่อเริ่มสัญญาผู้ว่าจ้างสามารถส่งมอบพื้นที่ให้ผู้รับจ้างเข้าดำเนินการก่อสร้างได้ แต่ยังมีจุดติดขัดการก่อสร้างอยู่ จนถึงวันที่ 1 พฤษภาคม 2546 ผู้ว่าจ้างสามารถส่งมอบพื้นที่จุดที่ติดขัดการก่อสร้างให้แก่ผู้รับจ้างเข้าดำเนินการก่อสร้างได้ และผู้ว่าจ้างได้คำนวณระยะเวลาที่ใช้ทำงานเฉพาะที่ติดขัดการก่อสร้าง ตามหลักเกณฑ์กรมฯ (ข) เป็นเวลา 276 วัน

$$\begin{aligned}
 \text{จำนวนวันที่ได้รับขยายอายุสัญญา} &= (ข) - (ค) \\
 &= 276 - 245 \\
 &= 31 \text{ วัน นับถึกลับจากสิ้นสุดสัญญาเดิม}
 \end{aligned}$$

โดยจะสิ้นสุดสัญญาใหม่วันที่ 31 มีนาคม 2547

2.2 แก้ไขปัญหาแล้วเสร็จหลังจากสิ้นสุดสัญญา

กรณีที่ 1

ณ วันที่แก้ไขปัญหาแล้วเสร็จและกำหนดวันให้ผู้รับจ้างเข้าดำเนินการได้ ยังมีงานในส่วนที่ไม่ติดขัดการก่อสร้างเหลืออยู่

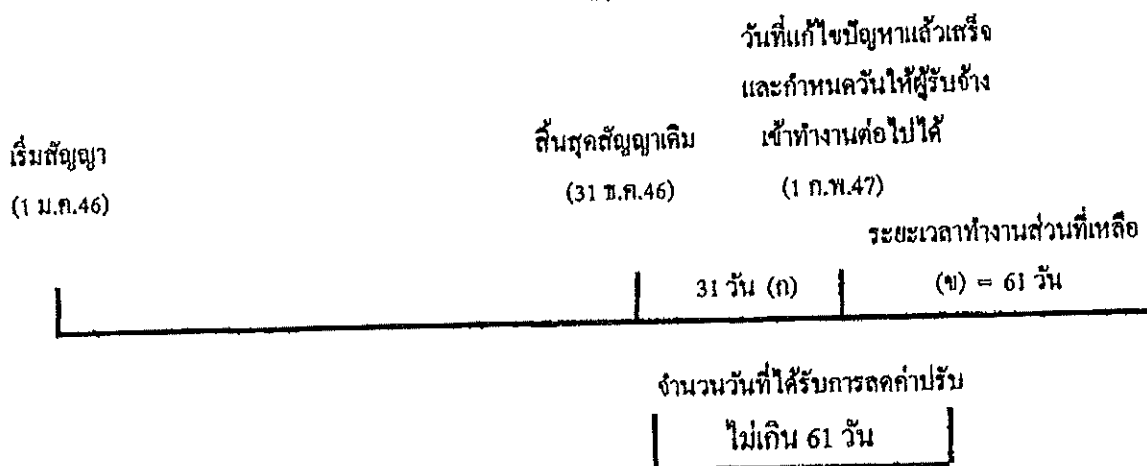

จำนวนวันที่ได้รับการลดค่าปรับไม่เกิน = (ข)

ตัวอย่าง

โครงการ A เริ่มต้นสัญญาวันที่ 1 มกราคม 2546 สิ้นสุดสัญญาวันที่ 31 ธันวาคม 2546 ระยะเวลา
ดำเนินการ 365 วัน เมื่อเริ่มสัญญาผู้ว่าจ้างสามารถส่งมอบพื้นที่ให้ผู้รับจ้างเข้าดำเนินการก่อสร้างได้ แต่ยังมีจุด
ติดขัดการก่อสร้างอยู่ และเมื่อสิ้นสุดสัญญาเดิม (31 ธันวาคม 2546) ผู้ว่าจ้างยังไม่สามารถส่งมอบพื้นที่จุด
ติดขัดการก่อสร้างให้ผู้รับจ้างได้ จนถึงวันที่ 1 กุมภาพันธ์ 2547 จึงสามารถส่งมอบพื้นที่จุดติดขัดการก่อสร้าง
ให้ผู้รับจ้างเข้าดำเนินการก่อสร้างได้ ซึ่งขณะนั้นงานในส่วนที่ไม่ติดขัดการก่อสร้างยังไม่แล้วเสร็จและ
ระยะเวลาที่ใช้ทำงานเฉพาะส่วนที่ติดขัดปัญหาคำนวณตามหลักเกณฑ์ของกรมทางหลวงใช้เวลา 61 วัน (ข)

จำนวนวันที่ได้รับการขยายอายุสัญญาเท่ากับระยะเวลาที่ใช้ทำงานเฉพาะที่ติดขัดการก่อสร้าง คำนวณ
ตามหลักเกณฑ์กรมฯ (ข) ส่วนระยะเวลาตั้งแต่วันถัดจากวันสิ้นสุดสัญญาเดิม (1 มกราคม 2547) ถึงวันก่อนวัน
มอบพื้นที่ให้ผู้รับจ้างเข้าดำเนินการได้ (31 มกราคม 2547) จำนวน 31 วัน (ก) จะไม่ได้รับการลดค่าปรับ
เนื่องจากงานในส่วนที่ไม่ติดขัดการก่อสร้างยังไม่แล้วเสร็จ

จำนวนวันที่ได้รับการลดค่าปรับ ไม่เกิน = 61 วัน

กรณีที่ 2

ณ วันที่แก้ไขปัญหาแล้วเสร็จและกำหนดวันที่ผู้รับจ้างเข้าดำเนินการได้ ผู้รับจ้างทำงานในส่วนที่ไม่
ติดขัดการก่อสร้างแล้วเสร็จ ทำให้ผู้รับจ้างต้องเสียเวลารอคอย

	งานในส่วนที่ไม่ติดขัด	
	แล้วเสร็จ	วันสิ้นสุดสัญญาใหม่
เริ่มสัญญา	วันสิ้นสุดสัญญาเดิม	30 มี.ค.47
(1 ม.ค.46)	(31 ธ.ค.46)	

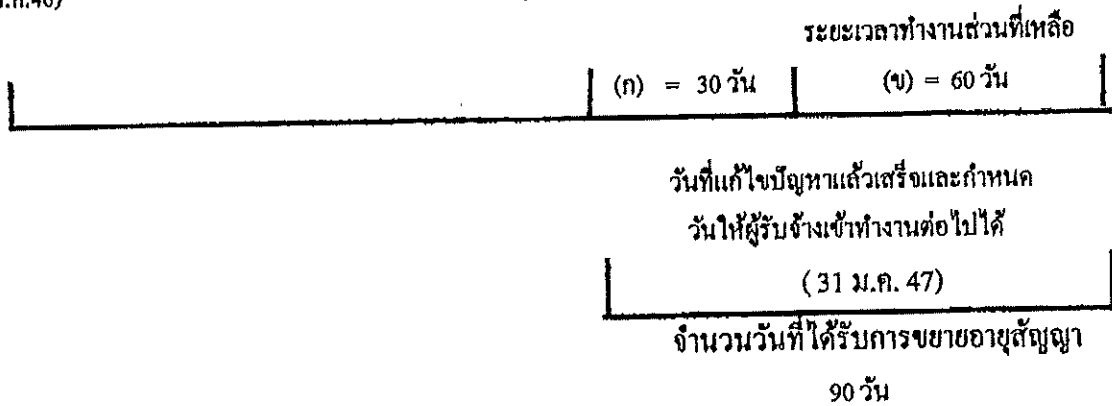

จำนวนวันที่ได้รับการขยายอายุสัญญา = (ก) + (ข)

ตัวอย่าง

โครงการ A เริ่มต้นสัญญาวันที่ 1 มกราคม 2546 สิ้นสุดสัญญาวันที่ 31 ธันวาคม 2546 ระยะเวลา
ดำเนินการ 365 วัน เมื่อเริ่มสัญญาผู้ว่าจ้างสามารถส่งมอบพื้นที่ให้ผู้รับจ้างเข้าดำเนินการก่อสร้างได้ แต่ยังมีจุด
ติดขัดการก่อสร้างอยู่ และเมื่อสิ้นสุดสัญญาเดิม (31 ธันวาคม 2546) ผู้ว่าจ้างยังไม่สามารถส่งมอบพื้นที่จุด
ติดขัดการก่อสร้างให้ผู้รับจ้างได้ แต่ผู้รับจ้างดำเนินการก่อสร้างงานในส่วนที่ไม่ติดขัดแล้วเสร็จภายในวัน
สิ้นสุดสัญญาเดิม (31 ธันวาคม 2546) จนถึงวันที่ 31 มกราคม 2547 จึงสามารถส่งมอบพื้นที่จุดติดขัดการ
ก่อสร้างให้ผู้รับจ้างเข้าดำเนินการก่อสร้างได้ และระยะเวลาที่ใช้ทำงานเฉพาะส่วนที่ติดขัดปัญหา จำนวนตาม
หลักเกณฑ์ของกรมทางหลวงใช้เวลา 60 วัน (ข)

- ระยะเวลาการรอคอยการส่งมอบพื้นที่ (ก) ตั้งแต่วันถัดจากวันที่ทำงานในส่วนที่ไม่ติดขัดแล้วเสร็จ
(1 มกราคม 2547) ถึงวันก่อนวันมอบพื้นที่ให้ผู้รับจ้างเข้าดำเนินการได้ (31 มกราคม 2547) จำนวน 30 วัน

- ระยะเวลาที่ใช้ทำงานเฉพาะที่ติดขัดการก่อสร้างจำนวนตามหลักเกณฑ์กรมฯ (ข) จำนวน 60 วัน

จำนวนวันที่ได้รับการขยายอายุสัญญา = (ก) + (ข)

= 30 + 60

= 90 วัน โดยจะสิ้นสุดสัญญาใหม่วันที่ 30 มีนาคม 2547

กรณีที่ 3

ณ วันสิ้นสุดสัญญาผู้รับจ้างทำงานในส่วนที่ไม่ติดขัดการก่อสร้างไม่แล้วเสร็จ แต่วันที่แก้ไขปัญหาแล้วเสร็จและกำหนดวันให้ผู้รับจ้างเข้าดำเนินการได้ ผู้รับจ้างทำงานในส่วนที่ไม่ติดขัดการก่อสร้างแล้วเสร็จ ทำให้ผู้รับจ้างต้องเสียเวลารอคอย

เริ่มสัญญา (1 ม.ค.46)	งานในส่วน		วันสิ้นสุดสัญญาใหม่ 30 เม.ย. 47
	วันสิ้นสุดสัญญาเดิม (31 ธ.ค.46)	ที่ไม่ติดขัดแล้วเสร็จ (31 ม.ค. 47)	
		รอกอย	ระยะเวลาทำงานส่วนที่เหลือ
	31 วัน	(ก) = 29 วัน	(ข) = 61 วัน
วันที่แก้ไขปัญหาแล้วเสร็จและกำหนด วันให้ผู้รับจ้างเข้าทำงานต่อไปได้ (1 มี.ค. 47)			
จำนวนวันที่ได้รับการลดค่าปรับ ไม่เกิน 90 วัน			

จำนวนวันที่ได้รับการขยายอายุสัญญา = (ก) + (ข)

ตัวอย่าง

โครงการ A เริ่มต้นสัญญาวันที่ 1 มกราคม 2546 สิ้นสุดสัญญาวันที่ 31 ธันวาคม 2546 ระยะเวลาดำเนินการ 365 วัน เมื่อเริ่มสัญญาผู้ว่าจ้างสามารถส่งมอบพื้นที่ให้ผู้รับจ้างเข้าดำเนินการก่อสร้างได้ แต่ยังมีจุดติดขัดการก่อสร้างอยู่ และเมื่อสิ้นสุดสัญญาเดิม (31 ธันวาคม 2546) ผู้ว่าจ้างยังไม่สามารถส่งมอบพื้นที่จุดติดขัดการก่อสร้างให้ผู้รับจ้างได้ จนถึงวันที่ 31 มกราคม 2547 งานก่อสร้างในส่วนที่ไม่ติดขัดแล้วเสร็จ แต่ผู้ว่าจ้างยังไม่สามารถส่งมอบพื้นที่จุดติดขัดการก่อสร้างให้ผู้รับจ้างได้ จนถึงวันที่ 1 มีนาคม 2547 จึงสามารถส่งมอบพื้นที่จุดติดขัดการก่อสร้างให้ผู้รับจ้างเข้าดำเนินการก่อสร้างได้ และระยะเวลาที่ใช้ทำงานเฉพาะส่วนที่ติดขัดปัญหาคำนวณตามหลักเกณฑ์ของกรมทางหลวงใช้เวลา 61 วัน (ข)

- ระยะเวลาตั้งแต่วันถัดจากวันสิ้นสุดสัญญาเดิม (1 มกราคม 2547) ถึงวันที่งานในส่วน ไม่ติดขัดแล้วเสร็จ (31 มกราคม 2547) จำนวน 31 วัน ไม่ได้รับการลดค่าปรับ เนื่องจากงานในส่วนที่ไม่ติดขัดการก่อสร้างยังไม่แล้วเสร็จ

- ระยะเวลาการรอคอยการส่งมอบพื้นที่ (ก) ตั้งแต่วันถัดจากวันที่ทำงาน ในส่วนที่ไม่ติดขัดแล้วเสร็จ (1 กุมภาพันธ์ 2547) ถึงวันก่อนวันมอบพื้นที่ให้ผู้รับจ้างเข้าดำเนินการได้ (29 กุมภาพันธ์ 2547) จำนวน 29 วัน

- ระยะเวลาที่ใช้ทำงานเฉพาะที่ติดขัดการก่อสร้างคำนวณตามหลักเกณฑ์กรมฯ (ข) จำนวน 61 วัน

จำนวนวันที่ได้รับการลดค่าปรับ ไม่เกิน = (ก) + (ข)
= 29 + 61 (90 วัน)

2.3 กรณีเกิดอุทกภัย

พิจารณาขยายอายุสัญญาให้ผู้รับจ้าง โดยพิจารณาเอกสาร หลักฐาน และข้อเท็จจริง ดังนี้

1. พื้นที่โครงการก่อสร้างตามสัญญาได้รับผลกระทบและไม่สามารถทำการก่อสร้างได้จริง
2. มีประกาศของจังหวัดแจ้งเตือนสถานการณ์อุทกภัย หรือเป็นเขตประสบภัยพิบัติอุทกภัย

โดยพิจารณาจากวันเริ่มต้นประกาศฯ ถึงวันสิ้นสุดประกาศฯ หรือวันที่โครงการฯ มีหนังสือแจ้งให้ผู้รับจ้างเข้าทำงานต่อไปได้ในกรณีไม่มีประกาศของจังหวัดกำหนดวันสิ้นสุดไว้ ทั้งนี้โครงการฯ ต้องแจ้งผู้บังคับบัญชา ความลำดับ และผู้เกี่ยวข้องทราบด้วย

3. นำท่วมกันทาง โดยพิจารณาจากภาพถ่ายที่ระบุวันเดือนปีที่ชัดเจน พร้อมทั้งให้โครงการฯ รับรองด้วย

4. หากมีปริมาณงานที่ต้องดำเนินการแก้ไขซ่อมแซมภายหลังน้ำลด ให้คำนวณปริมาณงานที่ต้องดำเนินการฟื้นฟู แสดงในรูปของ Bar Chart

5. เอกสารหลักฐาน และข้อเท็จจริงอื่น ๆ ที่เกี่ยวข้อง (ถ้ามี)

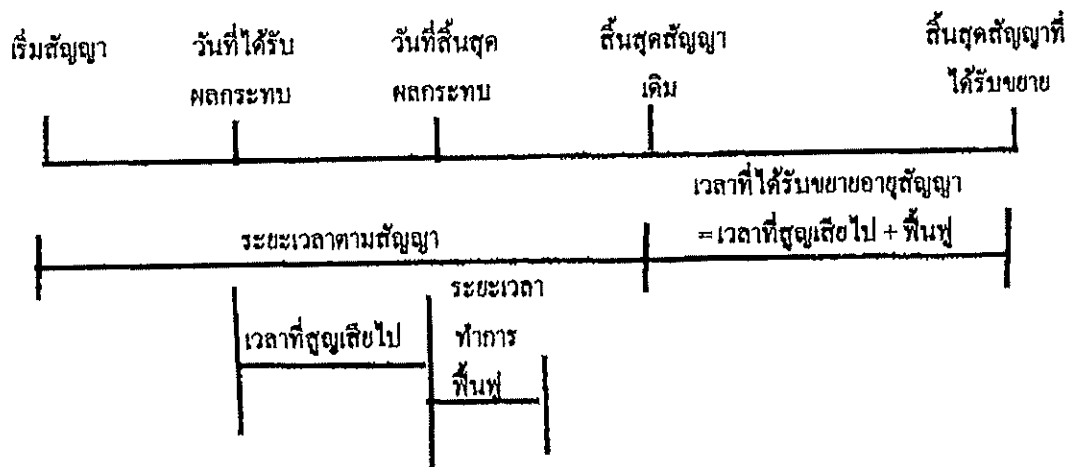

จำนวนวันที่ได้รับการขยายอายุสัญญา = จำนวนวันที่ได้รับผลกระทบตั้งแต่วันเริ่มได้รับผลกระทบ ถึงวันที่สิ้นสุดผลกระทบ และหรือวันที่ได้แจ้งให้ผู้รับจ้างเข้าดำเนินการได้ + จำนวนวันที่ใช้ฟื้นฟูภายหลังน้ำลด

2.5 กรณีหยุดงานช่วงเทศกาลปีใหม่หรือสงกรานต์ ตามหนังสือกรมฯ ขอความร่วมมือหรือสั่งให้หยุดการก่อสร้าง

พิจารณาขยายอายุสัญญาให้ผู้รับจ้างตามวันที่หยุดงานจริง โดยไม่คิดวันหยุดตามประเพณี ทั้งนี้ ให้พิจารณาตามหนังสือกรมฯ ขอความร่วมมือหรือสั่งให้หยุดการก่อสร้างประกอบกับบันทึกการปฏิบัติงานของผู้รับจ้าง และให้ใช้เป็นแนวทางการพิจารณาขยายอายุสัญญา

2.6 กรณีที่มีเหตุการณ์อื่นอันเป็นเหตุสุดวิสัย เหตุใด ๆ อันเนื่องมาจากความผิดหรือความบกพร่องของฝ่ายผู้ว่าจ้าง หรือพฤติกรรมอันหนึ่งอันใดที่ผู้รับจ้างไม่ต้องรับผิดชอบตามกฎหมาย ทำให้ผู้รับจ้างไม่สามารถทำงานให้แล้วเสร็จตามกำหนดในสัญญาได้ และปรากฏรายละเอียดข้อเท็จจริงใด ๆ แตกต่างไปจากตัวอย่างดังกล่าวข้างต้น ให้พิจารณาขยายเวลาได้ตามจำนวนวันที่มีเหตุเกิดขึ้นตามความเหมาะสมเป็นกรณี ๆ ไป

ลำดับขั้นตอนการเสนอขอขยายอายุสัญญา งดหรือลดค่าปรับ

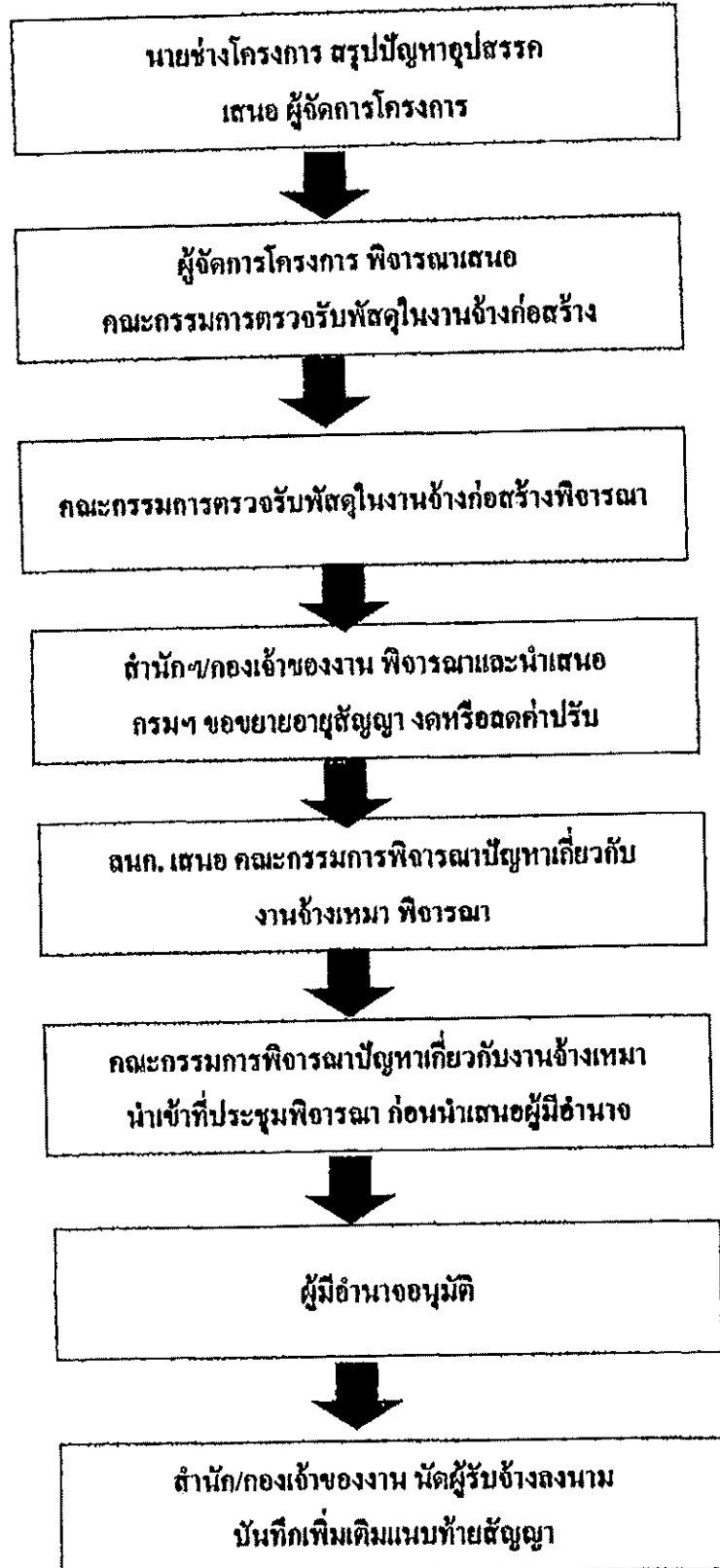

หลักเกณฑ์การกำหนดเวลาทำการงานก่อสร้างทางและสะพาน

1. งานที่ต้องใช้เครื่องจักรประเภทเดียวกัน เช่น งานก่อสร้างชั้นดินถม, วัสดุคัดเลือก, รองพื้นทางลูกรัง, พื้นทางหินคลุก ให้คำนวณเวลาทำการของงานแต่ละรายการแล้วนำมารวมกัน โดยคำนวณจากจำนวนเครื่องจักรงานก่อสร้างทางของผู้รับเหมาแต่ละชั้น ดังนี้.-

1.1 ผู้รับเหมางานก่อสร้างชั้นพิเศษ	จำนวนเครื่องจักรไม่น้อยกว่า 5 ชุด
1.2 ผู้รับเหมางานก่อสร้างทางชั้น 1	จำนวนเครื่องจักรไม่น้อยกว่า 4 ชุด
1.3 ผู้รับเหมางานก่อสร้างชั้น 2	จำนวนเครื่องจักรไม่น้อยกว่า 3 ชุด
1.4 ผู้รับเหมางานก่อสร้างทางชั้น 3	จำนวนเครื่องจักรไม่น้อยกว่า 2 ชุด
1.5 ผู้รับเหมางานก่อสร้างทางชั้น 4	จำนวนเครื่องจักรไม่น้อยกว่า 1 ชุด

กรณีผิวทางเป็นคอนกรีตให้พิจารณาระยะเวลาทำการก่อสร้างผิวทางคอนกรีตตามความเหมาะสม เนื่องจากต้องมีระยะเวลาการบ่มคอนกรีต

2. งานที่มีปริมาณงานดินตัดมาก เช่น งานตัดเขา ระยะเวลาทำการของงานดินตัดมากกว่างานดินถม ให้ใช้เวลาทำการของงานดินตัดเป็นฐานในการกำหนดเวลาทำการ

3. ก่อนเริ่มงานดินถมกันทาง งานดินตัด หรืองานก่อสร้างสะพาน แล้วแต่กรณี ให้มีเวลาเตรียมการก่อนเริ่มสำหรับงานวางป่า ขุดตอ และเตรียมวัสดุก่อสร้างเป็นเวลา 7 วัน

4. งาน Prime Coat ให้เสร็จหลังงาน Base 7 วัน, งานชั้น Binder Course เสร็จหลังงาน Prime Coat 7 วัน

5. งานปรับปรุงทางจาก 2 ช่องจราจร เป็น 4 ช่องจราจร และจำเป็นต้องก่อสร้างครั้งละด้าน และรอเบี่ยงการจราจรก่อนก่อสร้างอีกด้านหนึ่ง ให้เพิ่มเวลาทำการได้ไม่เกิน 30 วัน

6. งานที่มีการก่อสร้างสะพานรวมอยู่ในงานทางให้คำนวณ ดังนี้

6.1 คิกระยะเวลาทำการก่อสร้างสะพานเฉลี่ย 2 วัน/เมตร/ทีมงาน

6.2 จำนวนทีมงานก่อสร้างสะพานสามารถเพิ่มได้ตามความจำเป็นและเหมาะสม

6.3 งานทางที่มีมาตรฐานไม่เกินชั้น 1 จำนวนวันทำการก่อสร้างสะพานต้องไม่น้อยกว่า 150 วัน

6.4 งานทางที่มีมาตรฐานชั้นพิเศษ จำนวนวันทำการก่อสร้างสะพานต้องไม่น้อยกว่า 270 วัน

6.5 กรณีเวลาทำการงานทางมากกว่างานสะพานอยู่แล้ว ไม่ต้องเผื่อเวลาให้งานสะพานอีก

7. งานเบ็ดเตล็ดให้พิจารณาระยะเวลาตามวงเงินทำงาน ดังนี้.-

- | | |
|--|-----------------------------|
| 7.1 วงเงิน ไม่เกิน 10 ล้านบาท | ให้เวลาทำการไม่เกิน 60 วัน |
| 7.2 วงเงินเกิน 10 ล้านบาทแต่ไม่เกิน 20 ล้านบาท | ให้เวลาทำการไม่เกิน 80 วัน |
| 7.3 วงเงินเกิน 20 ล้านบาท | ให้เวลาทำการไม่เกิน 100 วัน |

8. ระยะเวลาเพื่อไว้สำหรับฤดูฝนให้คำนวณ ดังนี้.-

- 8.1 ในพื้นที่ฝนตกปกติไม่เกิน 60 วัน/ปี
- 8.2 ในพื้นที่ฝนตกชุกไม่เกิน 90 วัน/ปี
- 8.3 ในพื้นที่ฝนตกชุกมาก (เฉพาะ จ.ตราด, จ.พังงา, จ.ระนอง, จ.จันทบุรี) คิดเวลาให้ไม่เกิน 120 น/ปี

9. กรณีมีเงื่อนไขพิเศษที่ต้องรอเวลาการรุดตัว ให้เพิ่มระยะเวลาทำการตามเงื่อนไขพิเศษนั้น

อัตราการทำงานของคนเครื่องจักรก่อสร้างทาง 1 ชุด

ลำดับ	ลักษณะงาน	ผลงานต่อวัน	หน่วย
1	งานวางป่าขูดคอ		
	ขนาดเบา	11,000.00	ตร.ม.
	ขนาดกลาง	11,000.00	ตร.ม.
	ขนาดหนัก	7,000.00	ตร.ม.
2	งานตัดคันทาง		
	ดิน	600.00	ลบ.ม. ธรรมชาติ
	หินผุ	1,100.00	ลบ.ม. ธรรมชาติ
	หินแข็ง	300.00	ลบ.ม. ธรรมชาติ
3	งานดินถมคันทาง	600.00	ลบ.ม. แน่น
4	งานวัสดุคัดเลือก รองพื้นทาง ลูกเรียง	500.00	ลบ.ม. แน่น
5	งานพื้นทาง หินลตุก	290.00	ลบ.ม. แน่น
6	งานไหล่ทาง ลูกเรียง หินลตุก	310.00	ลบ.ม. แน่น
7	งานราดยางไพรม์โค้ด	5,000.00	ตร.ม.
8	งานราดยางแทคโค้ด	3,500.00	ตร.ม.
9	งานผิวทางแบบบาง		
	ชั้นเดียว	4,945.00	ตร.ม.
	สองชั้น	2,730.00	ตร.ม.
10	งานผิวทางแอสฟัลท์คอนกรีต		
	เครื่องผสมแอสฟัลท์ติก	430.00	ตัน
	ปูผิวแอสฟัลท์ติกหนา 5 ซม.	3,500.00	ตร.ม.
11	งานผิวทางคอนกรีตเสริมเหล็ก		
	เครื่องผสมคอนกรีต	175.00	ลบ.ม.
	ปูผิวคอนกรีตหนา 25 ซม.	875.00	ตร.ม.
12	งานพื้นทางวัสดุผสม Stabilized base	300.00	ลบ.ม. แน่น

หมายเหตุ 1. อัตราการทำงานนี้ใช้สำหรับคำนวณจำนวนวันทำการตามสัญญา สำหรับงานคันทางและ โครงสร้างผิวทาง

จำนวนวันทำงานสำหรับงานเบ็ดเตล็ด และอื่น ๆ จะนำมารวมภายหลัง

2. หน่วย ลบ.ม. ธรรมชาติ เป็นหน่วย ลบ.ม. แน่น ในสภาพธรรมชาติ (Bank volume)
3. หน่วย ลบ.ม. แน่น เป็นหน่วย ลบ.ม. แน่น ภายหลังการบดทับ (Compacted volume)
4. จำนวนชั่วโมงทำงานต่อวันคิด 7.00 ชม./วัน

แบบฟอร์ม

ขั้นตอนการขอขยายอายุสัญญา งดหรือลดค่าปรับ
เนื่องจากหยุดงานในช่วงเทศกาลปีใหม่และสงกรานต์

สาย

บริษัท/ห้าง

ขั้นตอน ดำเนินการ	รายการ	ว.ค.ป.	หมายเหตุ
<input type="checkbox"/>	สำเนาสัญญา		
<input type="checkbox"/>	กรมฯ ขอความร่วมมือ/สั่งให้หยุด ระหว่างวันที่.....ถึงวันที่.....		
<input type="checkbox"/>	โครงการฯแจ้งผู้รับจ้าง ขอความร่วมมือ/สั่งให้หยุด ตามหนังสือกรมฯ		
<input type="checkbox"/>	ผู้รับจ้างขอสงวนสิทธิ์ขยายอายุสัญญา		
<input type="checkbox"/>	ผู้รับจ้างขอขยายอายุสัญญา เป็นเวลา.....วัน		
<input type="checkbox"/>	โครงการฯ พิจารณาขยายอายุสัญญา เป็นเวลา.....วัน		
<input type="checkbox"/>	คณะกรรมการตรวจรับพัสดุในงานจ้างก่อสร้าง พิจารณา ขยายอายุสัญญาเป็นเวลา.....วัน		
<input type="checkbox"/>	รายงานการปฏิบัติงาน ระหว่างวันที่.....ถึงวันที่.....		
<input type="checkbox"/>	สำนักฯ/กองเจ้าของงาน พิจารณาขยายอายุสัญญา งดหรือลดค่าปรับ เป็นเวลา.....วัน		

แบบฟอร์ม

ขั้นตอนการขอขยายอายุสัญญา งดหรือลดค่าปรับ
เนื่องจากเกิดอุทกภัยในพื้นที่ก่อสร้าง

สาย.....

บริษัทฯ/ห้างฯ

ขั้นตอน ดำเนินการ	รายการ	ว.ค.ป.	หมายเหตุ
<input type="checkbox"/>	สำเนาสัญญา		
<input type="checkbox"/>	หนังสือแจ้งเข้าทำงาน		
<input type="checkbox"/>	ผู้รับจ้างขอรับมอบพื้นที่		
<input type="checkbox"/>	หนังสือมอบพื้นที่		
<input type="checkbox"/>	ผู้รับจ้างขอขยายอายุสัญญา เป็นเวลา.....วัน		
<input type="checkbox"/>	ผู้รับจ้างแจ้งเหตุคิซัด / ขอสงวนสิทธิ์		
<input type="checkbox"/>	พื้นที่ก่อสร้างอยู่ในเขตอำเภอ.....จังหวัด.....		
<input type="checkbox"/>	ประกาศพื้นที่ประสบภัยพิบัติฯ (อุทกภัย) ฉบับลงวันที่ จังหวัด.....อำเภอ..... เริ่มต้นภัยพิบัติวันที่.....สิ้นสุดภัยพิบัติวันที่.....		
<input type="checkbox"/>	โครงการฯ แจ้งผู้รับจ้างเข้าทำงาน		
<input type="checkbox"/>	ผู้รับจ้างเข้าทำงาน		
<input type="checkbox"/>	ผู้รับจ้างขอขยายอายุสัญญา เป็นเวลา.....วัน		
<input type="checkbox"/>	โครงการฯ พิจารณาขยายอายุสัญญาเป็นเวลา.....วัน ประสบภัยจริง.....วัน + ระยะเวลาฟื้นฟูหลังน้ำลด.....วัน		
<input type="checkbox"/>	คณะกรรมการตรวจรับพัสดุในงานจ้าง พิจารณาขยายอายุสัญญา เป็นเวลา.....วัน ประสบภัยจริง.....วัน+ ระยะเวลาฟื้นฟูหลังน้ำลด.....วัน		
<input type="checkbox"/>	รายงานการปฏิบัติงานระหว่างวันที่.....ถึงวันที่.....		
<input type="checkbox"/>	ภาพถ่าย (น้ำท่วมคันทาง) ระบุวัน เดือน ปี (โครงการฯ รับรอง)		
<input type="checkbox"/>	สำนักฯ/กองเจ้าของงาน พิจารณาขยายอายุสัญญาเป็นเวลา.....วัน ประสบภัยจริง.....วัน + ระยะเวลาฟื้นฟูหลังน้ำลด.....วัน		



วันที่รับ 2705 วันที่ 29 ธ.ค. 60
 กรม 6179 วันที่ 29 ธ.ค. 60
 โทร 5465 29 ธ.ค. 60

1172
 ๑๖๖๕
 ๑๖๖๖

บันทึกข้อความ

ส่วนราชการ กองการพิสด กลุ่มมาตรฐานและระบบงานพิสด โทร ๒๕๒๐๔ โทรสาร ๐-๒๓๕๔-๖๔๘๓
 ที่ กพ. ๒/๒๕๖๖ วันที่ ๒๙ สิงหาคม ๒๕๖๐

เรื่อง มอบอำนาจการพิจารณา ลดค่าปรับ หรือการขยายเวลาทำการตามสัญญาหรือข้อตกลงงานซื้อ/จ้าง
 งานจ้างที่ปรึกษา และงานจ้างออกแบบหรือควบคุมงานก่อสร้าง

๑) เรียน อทล. ผ่าน รทบ.

(นายทวิ เกทิสำอาง)

รองอธิบดีกรมทางหลวง 29 ส.ค. 2560

๑. เรื่องเดิม

๑. ตามคำสั่งกรมทางหลวง ที่ บ.๑/๒๓๘/๒๕๕๓ ลงวันที่ ๓๐ ธันวาคม ๒๕๕๓ กรมฯ ได้มอบ
 อำนาจในการพิจารณา ลดค่าปรับ หรือการขยายเวลาทำการตามสัญญาหรือข้อตกลงโดยไม่จำกัดวงเงิน ให้แก่
 ผู้อำนวยการสำนักทางหลวง ผู้อำนวยการสำนักงานทางหลวง ผู้อำนวยการศูนย์สร้างทาง ผู้อำนวยการศูนย์
 สร้างและบูรณะสะพาน (เอกสารแนบ ๑)

๒. ตามคำสั่งกรมทางหลวง ที่ บ.๑/๔๑/๒๕๕๖ ลงวันที่ ๑๔ มีนาคม ๒๕๕๖ กรมฯ ได้มอบอำนาจ
 ในการพิจารณา ลดค่าปรับ หรือการขยายเวลาทำการตามสัญญาหรือข้อตกลงเพิ่มเติมให้แก่ รองอธิบดี
 และวิศวกรใหญ่ ในงานซื้อ งานจ้าง งานจ้างที่ปรึกษา ซึ่งอยู่ในความรับผิดชอบของหน่วยงานในส่วนกลาง
 ตามสายการบังคับบัญชาโดยไม่จำกัดวงเงิน (เอกสารแนบ ๒)

โดยการพิจารณาให้ขยายอายุสัญญา การงด ลดค่าปรับ ตามสัญญาหรือข้อตกลงตามข้อ ๑ และ ข้อ ๒
 ได้ถือปฏิบัติตามระเบียบสำนักนายกรัฐมนตรีว่าด้วยการพิสด พ.ศ.๒๕๓๕ และที่แก้ไขเพิ่มเติม ข้อ ๑๓๙

๒. เรื่องที่เกิดขึ้น

๒.๑. ตามพระราชบัญญัติการจัดซื้อจัดจ้างและการบริหารพัสดุภาครัฐ พ.ศ.๒๕๖๐
 มาตรา ๑๐๒ การงดหรือลดค่าปรับให้แก่คู่สัญญา หรือการขยายเวลาทำการตามสัญญาหรือข้อตกลง
 ให้อยู่ในดุลพินิจของผู้มีอำนาจที่จะพิจารณาได้ตามจำนวนวันที่มีเหตุเกิดขึ้นจริง เฉพาะในกรณีดังต่อไปนี้

- (๑) เหตุเกิดจากความผิดหรือความบกพร่องของหน่วยงานของรัฐ
- (๒) เหตุสุดวิสัย
- (๓) เหตุเกิดจากพฤติการณ์อันหนึ่งอันใดที่คู่สัญญาไม่ต้องรับผิดชอบตามกฎหมาย
- (๔) เหตุอื่นตามที่กำหนดในกฎกระทรวง

หลักเกณฑ์และวิธีการของงดหรือลดค่าปรับให้แก่คู่สัญญา หรือการขยายเวลาทำการตามสัญญาหรือ
 ข้อตกลง ให้เป็นไปตามระเบียบที่รัฐมนตรีกำหนด (เอกสารแนบ ๓)

๒.๒ ตามระเบียบกระทรวงการคลังว่าด้วยการจัดซื้อจัดจ้างและการบริหารพัสดุภาครัฐ พ.ศ. ๒๕๖๐
 ข้อ ๑๘๒ การงดหรือลดค่าปรับให้แก่คู่สัญญา หรือการขยายเวลาทำการตามสัญญาหรือข้อตกลง
 ตามมาตรา ๑๐๒ ในกรณีที่มีเหตุเกิดจากความผิดหรือความบกพร่องของคู่สัญญา หรือเหตุสุดวิสัย หรือเกิดจาก
 พฤติการณ์อันหนึ่งอันใดที่คู่สัญญาไม่ต้องรับผิดชอบตามกฎหมาย หรือเหตุอื่นตามที่กำหนดในกฎกระทรวง ทำให้คู่สัญญา
 ไม่สามารถส่งมอบสิ่งของหรืองานตามเงื่อนไขและกำหนดเวลาแห่งสัญญาได้ ให้หน่วยงานของรัฐระบุไว้ในสัญญาหรือ
 ข้อตกลงกำหนดให้คู่สัญญาต้องแจ้งเหตุดังกล่าวให้หน่วยงานของรัฐทราบภายใน ๑๕ วันนับถัดจากวันที่เหตุนั้นได้สิ้นสุดลง
 หรือตามที่กำหนดในกฎกระทรวง หากมิได้แจ้งภายในเวลาที่กำหนด คู่สัญญาจะยกมาอ้างเพื่อขอ
 งดหรือลดค่าปรับ หรือขอขยายเวลาในภายหลังมิได้ เว้นแต่กรณีเหตุเกิดจากความผิดหรือความบกพร่อง
 ของหน่วยงานของรัฐซึ่งมีหลักฐานชัดเจน หรือหน่วยงานของรัฐทราบที่อยู่แล้วตั้งแต่นั้น (เอกสารแนบ ๔)

/ ๓. เรื่องที่เสนอ ...

๓. เรื่องที่เสนอเพื่อพิจารณา

๓.๑ กองการพัสดุ ได้พิจารณาแล้วเห็นว่า เพื่อให้การปฏิบัติงานของกรมทางหลวงเป็นไปอย่างถูกต้อง สอดคล้องกับกฎหมาย และระเบียบดังกล่าวข้างต้น เห็นสมควรจัดทำคำสั่งเรื่อง มอบอำนาจการพิจารณาตลดค่าปรับ หรือการขยเวลาทำการตามสัญญาหรือข้อตกลงงานซื้อ/จ้าง งานจ้างที่ปรึกษา และงานจ้างออกแบบ หรือควบคุมงานก่อสร้าง ตามคำสั่งที่แนบมาพร้อมนี้

๓.๒ กรณีงานที่ได้ดำเนินการตามระเบียบสำนักนายกรัฐมนตรีว่าด้วยการพัสดุ พ.ศ. ๒๕๓๕ และที่แก้ไขเพิ่มเติม หรือระเบียบสำนักนายกรัฐมนตรีว่าด้วยการพัสดุด้วยวิธีการทางอิเล็กทรอนิกส์ พ.ศ. ๒๕๔๔ ไว้ก่อนวันที่พระราชบัญญัติการจัดซื้อจัดจ้างและการบริหารพัสดุภาครัฐ พ.ศ. ๒๕๖๐ ใช้บังคับ ให้ถือปฏิบัติตามระเบียบ และคำสั่งเดิมนั้นต่อไปจนกว่าการดำเนินการจะได้ทำการทรวรับและจ่ายเงินแล้วเสร็จ

จึงเรียนมาเพื่อโปรดพิจารณา หากเห็นชอบตามข้อ ๓.๑ และ ข้อ ๓.๒ โปรดลงนามคำสั่ง เพื่อกองการพัสดุ จะได้แจ้งเวียนให้หน่วยงานที่เกี่ยวข้องทราบและถือปฏิบัติต่อไป

(นายศักดิ์ชัย ขำเจริญ)
ผู้อำนวยการกองการพัสดุ

๒๒

เรียน ๑/ทพ. ๘๑พ.

- เห็นชอบ
- ลงนามแล้ว
- ดำเนินการต่อไป

(นายธานีทร์ สมบูรณ์)
อธิบดีกรมทางหลวง
๒๙ ส.ค. ๒๕๖๐

ที่ กท.๒/๒๕๒๖ - 4 ก.ย. 2560

เรียน อธิบดี รองอธิบดี วิศวกรใหญ่ ผบก.ทล. ผู้อำนวยการสำนักศูนย์เทคโนโลยีสารสนเทศ เทคโนโลยีการกรม ผู้อำนวยการกองสำนักงาน สำนักงานทางหลวง ศูนย์สร้างทางศูนย์สร้างและบูรณะสะพาน แขวงทางหลวงแขวงทางหลวงพิเศษระหว่างเมือง

เพื่อโปรดทราบและถือปฏิบัติ ตามคำสั่งที่ บ.๑/๑๒๐/๒๕๖๐ ต.ว.๒๙ สิงหาคม ๒๕๖๐ ตามเอกสารแนบ

(นายศักดิ์ชัย ขำเจริญ)
ผู้อำนวยการกองการพัสดุ

๓

ส่งกระทรวงคมนาคม ปฏิบัติตามบัญชีกำกับ
วันที่ 4 ก.ย. 2560
ผู้ส่ง ๒๑๒๖๖



คำสั่งกรมทางหลวง
ที่ บ.๑/๑๒๐/๒๕๖๐

เรื่อง มอบอำนาจการพิจารณางวด ลดค่าปรับ หรือการขยายเวลาทำการตามสัญญาหรือข้อตกลงงานซื้อ/จ้าง
งานจ้างที่ปรึกษา และงานจ้างออกแบบหรือควบคุมงานก่อสร้าง

เพื่อประโยชน์แก่ทางราชการและให้การปฏิบัติงานด้านการบริหารสัญญาของกรมทางหลวง
เกิดความรวดเร็ว คล่องตัว มีประสิทธิภาพ และสอดคล้องกับพระราชบัญญัติการจัดซื้อจัดจ้างและการบริหารพัสดุ
ภาครัฐ พ.ศ. ๒๕๖๐ มาตรา ๑๐๒ และระเบียบกระทรวงการคลังว่าด้วยการจัดซื้อจัดจ้างและการบริหารพัสดุ
ภาครัฐ พ.ศ. ๒๕๖๐ ข้อ ๑๘๒ อาศัยอำนาจตามความใน มาตรา ๓๘ แห่งพระราชบัญญัติระเบียบบริหารราชการ
แผ่นดิน พ.ศ. ๒๕๓๔ แก้ไขเพิ่มเติมโดยมาตรา ๔ แห่งพระราชบัญญัติระเบียบบริหารราชการแผ่นดิน (ฉบับที่ ๗)
พ.ศ. ๒๕๕๐ และ ข้อ ๔ ข้อ ๖ และ ข้อ ๗ ของระเบียบกระทรวงการคลังว่าด้วยการจัดซื้อจัดจ้างและการบริหาร
พัสดุภาครัฐ พ.ศ. ๒๕๖๐ อธิบดีกรมทางหลวงจึงมอบอำนาจในการพิจารณางวด ลดค่าปรับ หรือการขยายเวลาทำการ
ตามสัญญาหรือข้อตกลง ในวงเงินอำนาจสั่งซื้อสิ่งจ้างของอธิบดี ดังต่อไปนี้

๑. **หน่วยงานส่วนกลาง** มอบอำนาจให้ รองอธิบดี วิศวกรใหญ่ เป็นผู้มีอำนาจในการพิจารณา
ลดค่าปรับ หรือการขยายเวลาทำการตามสัญญาหรือข้อตกลงในงานซื้อ งานจ้าง งานจ้างที่ปรึกษา งานจ้างออกแบบ
หรือควบคุมงานก่อสร้าง ซึ่งอยู่ในความรับผิดชอบของหน่วยงานในส่วนกลางตามสายการบังคับบัญชา

๒. **หน่วยงานภูมิภาค** มอบอำนาจให้ผู้อำนวยการสำนักงานทางหลวง ผู้อำนวยการศูนย์สร้างทาง
ผู้อำนวยการศูนย์สร้างและบูรณะสะพาน เป็นผู้มีอำนาจในการพิจารณางวด ลดค่าปรับ หรือการขยายเวลาทำการ
ตามสัญญาหรือข้อตกลงในงานจัดซื้อ/จัดจ้าง

๓. ให้ผู้รับมอบอำนาจตามข้อ ๑ และ ข้อ ๒ เป็นผู้รับผิดชอบในการดำเนินการพร้อมทั้ง
ตรวจสอบเอกสาร หลักฐานต่าง ๆ ที่เกี่ยวข้องให้ถูกต้องตามกฎหมาย ระเบียบ และข้อบังคับอื่น ๆ ของทางราชการ
ที่เกี่ยวข้อง โดยเคร่งครัดทุกกรณี

ทั้งนี้ ตั้งแต่บัดนี้เป็นต้นไป

สั่ง ณ วันที่ ๒๕ สิงหาคม พ.ศ. ๒๕๖๐

(นายธานีทร์ สมบูรณ์)
อธิบดีกรมทางหลวง

ภาคผนวก



ที่ นร (กพร) ๑๓๐๕/ว ๑๑๙๕๘

สำนักนายกรัฐมนตรี
ทำเนียบรัฐบาล กทม. ๑๐๓๐๐

๑๓ ธันวาคม ๒๕๔๓

เรื่อง แนวทางปฏิบัติตามระเบียบสำนักนายกรัฐมนตรีว่าด้วยการพัสดุ พ.ศ. ๒๕๓๕ และที่แก้ไขเพิ่มเติม
เรียน

สืบเนื่องจากที่คณะกรรมการ ป.ป.ป. ได้พิจารณาเห็นสมควรกำหนดให้มีแนวทางป้องกันการ
ขวยโอกาสแสวงหาประโยชน์โดยมิชอบของเจ้าหน้าที่ของรัฐตามความเห็นของคณะอนุกรรมการฝ่ายมาตรการ
ป้องกันและวางแผน ในส่วนที่เกี่ยวข้องกับระเบียบสำนักนายกรัฐมนตรีว่าด้วยการพัสดุ พ.ศ. ๒๕๓๕ และที่
แก้ไขเพิ่มเติม รวม ๒ กรณี คือ กรณีการใช้ดุลพินิจของคณะกรรมการพิจารณาผลการประกวดราคาในการ
ไม่รับพิจารณาราคาของผู้เสนอราคา และกรณีเจ้าหน้าที่ของรัฐเรียกร้องเอาผลประโยชน์จากผู้เสนอราคาและ
คณะกรรมการประกวดราคา รวมทั้งสมควรที่จะได้กำหนดหน้าที่ความรับผิดชอบและวิธีปฏิบัติเพิ่มเติมสำหรับคณะ
กรรมการตรวจรับพัสดุและคณะกรรมการตรวจการจ้างในการปฏิบัติหน้าที่ตามระเบียบ ฯ ในคราวเดียวกันด้วย

คณะกรรมการว่าด้วยการพัสดุ อาศัยอำนาจตามระเบียบสำนักนายกรัฐมนตรีว่าด้วยการพัสดุ
พ.ศ. ๒๕๓๕ และที่แก้ไขเพิ่มเติม ข้อ ๑๒ (๕) และ (๑๕) จึงเห็นสมควรกำหนดแนวทางปฏิบัติเพิ่มเติม และ
ชักข้อคมความเข้าใจ ดังนี้

๑. ตามที่ระเบียบสำนักนายกรัฐมนตรีว่าด้วยการพัสดุ พ.ศ. ๒๕๓๕ และที่แก้ไขเพิ่มเติม
ข้อ ๕๐ (๑) วรรคสอง ได้กำหนดให้คณะกรรมการพิจารณาผลการประกวดราคาสามารถให้ดุลพินิจผ่อนปรน
ไม่ตัดสิทธิผู้เสนอราคารายหนึ่งรายใด ที่เสนอรายละเอียดแตกต่างไปจากเงื่อนไขที่กำหนดในเอกสารประกวด
ราคาในส่วนที่มีสาระสำคัญ และความแตกต่างนั้นไม่มีผลทำให้เกิดการได้เปรียบเสียเปรียบต่อผู้เสนอราคา
รายอื่น หรือเป็นการผิดพลาดเล็กน้อย นั้น เนื่องจากตามแนวคำพิพากษาฎีกาได้เคยวินิจฉัยเป็นแนวทางไว้แล้ว
ว่าตราสารต่าง ๆ สามารถนำมาปิดอาคารแสดมปีให้สมบูรณ์หรือให้ถูกต้องในภายหลังได้ คณะกรรมการ
ว่าด้วยการพัสดุจึงเห็นสมควรให้ชักข้อคมความเข้าใจเป็นหลักการว่า กรณีที่ผู้เสนอราคาได้มอบอำนาจให้ผู้อื่น
มาเสนอราคาแทน และมีหนังสือมอบอำนาจ แต่มิได้ปิดอาคารแสดมปีตามกฎหมายตามเงื่อนไขการประกวดราคา
ให้ถือว่าเป็นความผิดพลาดเล็กน้อยตามนัยของระเบียบ ฯ ข้อ ๕๑ (๑) วรรคสอง และให้พิจารณาผ่อนปรน
ให้ผู้เข้าประกวดราคา โดยไม่ตัดผู้เข้าประกวดราคารายนั้น โดยให้ผู้เสนอราคามาดำเนินการให้ถูกต้องก่อน
ดำเนินการในขั้นตอนต่อไป ทั้งนี้ หลักเกณฑ์การพิจารณาดังกล่าว ให้ใช้ปฏิบัติรวมถึงเอกสารหลักฐานอื่นที่
เงื่อนไขการประกวดราคากำหนดให้ผู้เสนอราคายื่นมาพร้อมของเสนอราคาและเอกสารดังกล่าวจะต้องปิดอาคาร
แสดมปีตามกฎหมาย แต่ผู้เสนอราคามีได้ปิดอาคารแสดมปีตามกฎหมายด้วย

๒. ในการแต่งตั้งคณะกรรมการตรวจรับพัสดุ หรือคณะกรรมการตรวจการจ้างตามระเบียบ
สำนักนายกรัฐมนตรีว่าด้วยการพัสดุ พ.ศ. ๒๕๓๕ และที่แก้ไขเพิ่มเติม ข้อ ๓๔ (๖) หรือ (๗) แล้วแต่กรณีทุกครั้ง
ส่วนราชการจะต้องกำหนดระยะเวลาในการปฏิบัติหน้าที่ของคณะกรรมการตามมติคณะรัฐมนตรี แจ้งโดย
หนังสือสำนักเลขาธิการคณะรัฐมนตรี ที่ นร ๐๒๐๕/ว ๑๙๖ ลงวันที่ ๔ พฤศจิกายน ๒๕๔๑

เมื่อคณะกรรมการตรวจรับพัสดุหรือคณะกรรมการตรวจการจ้างได้ตรวจรับพัสดุหรือตรวจรับงานจ้างที่ผู้ขายหรือผู้รับจ้างส่งมอบ พร้อมทั้งส่งมอบหลักฐานการตรวจรับให้แก่เจ้าหน้าที่พัสดุแล้ว ให้เจ้าหน้าที่พัสดุรายงานผลการตรวจรับของคณะกรรมการให้หัวหน้าส่วนราชการทราบภายใน ๓ วัน

๓. กรณีที่ส่วนราชการได้ทำสัญญาหรือข้อตกลงเป็นหนังสือกับผู้ขายหรือผู้รับจ้างแล้ว ต่อมาหากมีความจำเป็นต้องแก้ไขเปลี่ยนแปลงสัญญาหรือข้อตกลง หรือพิจารณาขยายระยะเวลาทำการตามสัญญา การงดหรือลดค่าปรับแล้ว ให้คณะกรรมการตรวจรับพัสดุหรือคณะกรรมการตรวจการจ้าง แล้วแต่กรณี เป็นผู้เสนอความเห็นเพื่อประกอบการพิจารณาของหัวหน้าส่วนราชการ หรือผู้มีอำนาจในการแก้ไขเปลี่ยนแปลงสัญญา การขยายระยะเวลาทำการตามสัญญา การงดหรือลดค่าปรับในแต่ละครั้งด้วย

จึงเรียนมาเพื่อโปรดทราบ และแจ้งให้ส่วนราชการต่าง ๆ ทราบ และถือปฏิบัติต่อไป

ขอแสดงความนับถือ
(ลงชื่อ) รองพล เจริญพันธุ์
(นายรองพล เจริญพันธุ์)
รองปลัดสำนักนายกรัฐมนตรี ปฏิบัติราชการแทน
ปลัดสำนักนายกรัฐมนตรี

คณะกรรมการว่าด้วยการพัสดุ
ฝ่ายเลขานุการ
โทร. ๒๕๒๕๔๒๗ ต่อ ๒๖๐ - ๒๖๗
โทรสาร ๒๕๒๗๔๙๖

ที่ นร (กาวพ) ๑๓๐๕/๑๐๔๐๖

สำนักนายกรัฐมนตรี
ทำเนียบรัฐบาล กทม. ๑๐๓๐๐

๑๘ ธันวาคม ๒๕๕๑

เรื่อง ข้อยกเว้นการขยายเวลาสัญญาจ้างเหมา

เรียน อธิบดีกรมชลประทาน

อ้างถึง หนังสือกรมชลประทาน ที่ กษ ๐๓๐๕/๒๘๘๘ ลงวันที่ ๑๙ ตุลาคม ๒๕๕๑

ตามหนังสือที่อ้างถึง กรมชลประทานแจ้งว่า สำนักชลประทานที่ ๓ ได้ทำสัญญาจ้างเหมาจ้างเหมาจ้างเหมาจ้างเหมา จ. ชุดลอกสระน้ำสถานีพืชและอาหารสัตว์ ตำบลสะเดียง อำเภอเมือง จังหวัดเพชรบูรณ์ ในราคาค่าจ้างเป็นเงิน ๕,๓๑๕,๐๒๖.๐๒ บาท ในระหว่างปฏิบัติงานคณะกรรมการตรวจการจ้างได้ตรวจสอบสภาพสถานที่ขุดลอกแล้วพบว่า มีฝนตกหนัก ทำให้ไม่สามารถปฏิบัติงานตลอดได้ จึงแจ้งให้จ้างฯ หยุดปฏิบัติงานชั่วคราว ตั้งแต่วันที่ ๖ สิงหาคม ๒๕๕๐ ถึงวันที่ ๒ ธันวาคม ๒๕๕๐ และจ้างฯ ได้ขอขยายอายุสัญญาในช่วงระยะเวลาดังกล่าว ซึ่งกรมชลประทานได้อนุมัติให้ขยายเวลาสัญญาอีก ๑๑๙ วัน ตามระเบียบสำนักนายกรัฐมนตรีว่าด้วยการพัสดุ พ.ศ. ๒๕๓๕ ข้อ ๑๓๙ (๑) ต่อมาสำนักงานตรวจเงินแผ่นดิน ภูมิภาคที่ ๑ จังหวัดพิษณุโลก ตั้งข้อสังเกตว่าการขยายเวลาดังกล่าวเป็นการปฏิบัติไม่ถูกต้อง ตามหนังสือสำนักนายกรัฐมนตรี ความว่า ที่ นร (กาวพ) ๑๓๐๕/๑๐๒๖๒ ลงวันที่ ๑๓ ตุลาคม ๒๕๕๐ กรมชลประทานจึงขอหารือ รวม ๓ ข้อ ความละเอียดแจ้งแล้ว นั้น

คณะกรรมการว่าด้วยการพัสดุ (กาวพ.) พิจารณาแล้วเห็นว่า

๑. ระเบียบสำนักนายกรัฐมนตรีว่าด้วยการพัสดุ พ.ศ. ๒๕๓๕ และที่แก้ไขเพิ่มเติม ข้อ ๑๓๙ ได้กำหนดหลักเกณฑ์ไว้โดยสรุปว่า การงดหรือลดค่าปรับ หรือการขยายระยะเวลาทำการตามสัญญาให้เป็นอำนาจของหัวหน้าส่วนราชการ โดยพิจารณาจากเหตุที่เกิดขึ้นจากความผิดหรือบกพร่องของส่วนราชการ เหตุสุดวิสัย หรือเหตุเกิดจากพฤติการณ์ที่คู่สัญญาไม่ต้องรับผิดชอบตามกฎหมาย แต่ทั้งนี้ ในหลักการ หากเป็นเหตุที่เกิดขึ้นจากเหตุสุดวิสัย หรือเหตุที่เกิดจากพฤติการณ์อันหนึ่งอันใดที่คู่สัญญาไม่ต้องรับผิดชอบตามกฎหมายแล้ว ผู้ขายหรือผู้รับจ้างจะต้องแจ้งเหตุขัดข้องให้ส่วนราชการทราบภายใน ๑๕ วัน นับแต่เหตุสิ้นสุด

กรณีตามปัญหาในการจ้าง จ้างเหมาจ้างเหมา จ. ชุดลอกสระน้ำ สถานีพืชและอาหารสัตว์ ซึ่งปรากฏข้อเท็จจริงว่า คณะกรรมการตรวจการจ้างได้แจ้งให้จ้างฯ หยุดการปฏิบัติงานเนื่องจากมีฝนตกหนักทำให้ไม่สามารถปฏิบัติงานตลอดได้ ถ้าไม่มีข้อสัญญากำหนดเงื่อนไข

ไว้เป็นอย่างอื่น ย่อมจะมีใช้เหตุอุปสรรคที่เกิดจากความผิดหรือความบกพร่องของส่วนราชการ ที่จะพิจารณางดหรือลดค่าปรับ หรือขยายเวลาทำการตามสัญญาได้ตามระเบียบฯ ข้อ ๑๓๙ (๑)

๒. สำหรับในหลักการพิจารณาสั่งการตามระเบียบสำนักนายกรัฐมนตรีว่าด้วยการพัสดุ พ.ศ. ๒๕๓๕ และที่แก้ไขเพิ่มเติม ข้อ ๑๓๙ อาจแบ่งได้เป็น ๒ กรณี คือ การพิจารณางดหรือลดค่าปรับ ซึ่งจะเป็นการพิจารณาอนุมัติให้ในเวลาที่สูงเลยกำหนดเวลาของสัญญาหรือข้อตกลงไปแล้ว และเป็นกรณีที่มีค่าปรับเกิดขึ้นแล้ว ส่วนอีกกรณีหนึ่งคือการพิจารณาขยายเวลา ทำการตามสัญญา หรือข้อตกลง ซึ่งจะเป็นการพิจารณาอนุมัติให้ก่อนที่จะครบกำหนดสัญญาและค่าปรับยังไม่เกิดขึ้น

ส่วนการพิจารณาแก้ไขเปลี่ยนแปลงสัญญาหรือข้อตกลงเป็นหนังสือที่ได้ลงนามแล้วตามระเบียบฯ ข้อ ๑๓๖ จะเป็นเรื่องของการตกลงกับคู่สัญญาที่จะเปลี่ยนแปลงงานจ้างหรือสิ่งของที่ซื้อขาย ซึ่งจะกระทำได้เฉพาะกรณีเป็นความจำเป็นโดยไม่ทำให้ทางราชการเสียประโยชน์ หรือเป็นการแก้ไขเพื่อประโยชน์ของทางราชการเท่านั้น ซึ่งโดยหลักปฏิบัติของการแก้ไขเปลี่ยนแปลงสัญญา ดังกล่าวนี้ จะต้องกระทำให้เสร็จสิ้นก่อนการตรวจรับงานจ้างหรือสิ่งของที่ซื้อขาย

๓. สำหรับกรณีที่กรมชลประทานหารือว่า ในการขยายเวลาทำการตามสัญญา การงดหรือลดค่าปรับ จะต้องทำสัญญาแก้ไขเพิ่มเติมด้วยหรือไม่นั้น กวพ. พิจารณาเห็นว่าระเบียบฯ ข้อ ๑๓๙ เป็นการวางหลักเกณฑ์กรณีที่จะไม่ปรับผู้ขายหรือผู้รับจ้าง การขยายเวลา การงดค่าปรับ เป็นกรณีทำนองเดียวกับการที่ผู้ว่าจ้างผ่อนเวลาการชำระหนี้ให้แก่ผู้ขายหรือผู้รับจ้าง ซึ่งเป็นนิติกรรมฝ่ายเดียว เมื่อผู้ว่าจ้างหรือผู้ซื้อเห็นสมควรว่าระยะเวลาที่เสียไปไม่ใช่ความผิดของผู้ขายหรือผู้รับจ้าง และเห็นสมควรขยายระยะเวลา หรืองดหรือลดค่าปรับให้แล้ว จึงไม่จำเป็นต้องทำสัญญาแก้ไขเพิ่มเติมอีก โดยใช้เพียงคำสั่งอนุมัติของผู้มีอำนาจประกอบสัญญาไว้เป็นหลักฐาน ในการเบิกจ่ายเงินหรือคืนเงินค่าปรับให้แก่คู่สัญญาก็ได้

จึงเรียนมาเพื่อโปรดทราบ

ขอแสดงความนับถือ

(ลงชื่อ) ภาณีศ นิตินันท์ประภาศ

(นางภาณีศ นิตินันท์ประภาศ)

รองปลัดสำนักนายกรัฐมนตรี ปฏิบัติราชการแทน

ปลัดสำนักนายกรัฐมนตรี

คณะกรรมการว่าด้วยการพัสดุ

ฝ่ายเลขานุการ

โทร. ๐๒ ๘๖๕๘๖๒๓ ต่อ ๒๖๐ - ๒๖๓

โทรสาร ๐๒ ๒๘๖๒๘๘๖

ด่วนที่สุด

ที่ กค (กวพ) ๐๔๒๑.๓/ว ๒๖๘



คณะกรรมการว่าด้วยการพัสดุ
กรมบัญชีกลาง
ถนนพระราม ๖ กทม. ๑๐๕๐๐

๑๖ กรกฎาคม ๒๕๕๕

- เรื่อง การชักซ้อมความเข้าใจเกี่ยวกับการปฏิบัติตามระเบียบสำนักนายกรัฐมนตรีว่าด้วยการพัสดุ พ.ศ. ๒๕๓๕ และที่แก้ไขเพิ่มเติม ข้อ ๑๓๙
- เรียน ปลัดกระทรวง อธิบดี ผู้ว่าราชการจังหวัด อธิการบดี เลขาธิการ ผู้อำนวยการ ผู้บัญชาการตำรวจแห่งชาติ และหัวหน้าหน่วยงานอื่นของรัฐ
- อ้างถึง ระเบียบสำนักนายกรัฐมนตรีว่าด้วยการพัสดุ พ.ศ. ๒๕๓๕ และที่แก้ไขเพิ่มเติม ข้อ ๑๓๙

ด้วยปรากฏว่าปัจจุบัน มีส่วนราชการต่างๆ มีปัญหาในทางปฏิบัติเกี่ยวกับการพิจารณาจัดหรือลดค่าปรับให้กับผู้ขายหรือผู้รับจ้าง กรณีผู้ขายหรือผู้รับจ้างของตนหรือลดค่าปรับ อันเนื่องมาจากเหตุสุดวิสัยที่เกิดขึ้นภายหลังจากครบกำหนดระยะเวลาทำการตามสัญญาแล้ว ส่วนราชการจะพิจารณาจัดหรือลดค่าปรับตามที่ผู้ขายหรือผู้รับจ้างร้องขอตามระเบียบสำนักนายกรัฐมนตรีว่าด้วยการพัสดุ พ.ศ. ๒๕๓๕ และที่แก้ไขเพิ่มเติม ข้อ ๑๓๙ (๖) ซึ่งกำหนดให้หัวหน้าส่วนราชการพิจารณาจัดหรือลดค่าปรับหรือการขยายเวลาทำการตามสัญญาหรือข้อตกลงให้แก่คู่สัญญาไว้ด้วยเหตุสุดวิสัยได้หรือไม่ ซึ่งเหตุแห่งการพิจารณาจัดหรือลดค่าปรับ จะต้องเป็นเหตุอุปสรรคที่มีส่วนสัมพันธ์กับการส่งมอบสิ่งของหรืองานจ้างตามสัญญาหรือข้อตกลงและส่งผลกระทบต่อโดยตรงที่ทำให้คู่สัญญาไม่สามารถส่งมอบสิ่งของหรืองานจ้างได้ทันภายในกำหนดระยะเวลาตามสัญญาหรือไม่

คณะกรรมการว่าด้วยการพัสดุ (กวพ.) พิจารณาแล้ว เห็นควรชักซ้อมความเข้าใจแนวทางการปฏิบัติตามระเบียบฯ พ.ศ. ๒๕๓๕ และที่แก้ไขเพิ่มเติม เพื่อให้ส่วนราชการหรือหน่วยงานต่างๆ ถือปฏิบัติให้เป็นไปในแนวทางเดียวกัน คือ ในการพิจารณาจัดหรือลดค่าปรับให้แก่คู่สัญญาด้วยเหตุตามระเบียบฯ ข้อ ๑๓๙ ดังนี้ (๑) เหตุเกิดจากความผิดหรือความบกพร่องของส่วนราชการ (๒) เหตุสุดวิสัย หรือ (๓) เหตุเกิดจากเหตุการณ์อันหนึ่งอันใดที่คู่สัญญาไม่ต้องรับผิดชอบตามกฎหมาย ซึ่งเหตุดังกล่าวมีผลกระทบต่อโดยตรงที่ทำให้ผู้ขายหรือผู้รับจ้างไม่สามารถส่งมอบสิ่งของหรืองานจ้างตามสัญญาซื้อขายหรือสัญญาจ้าง แล้วแต่กรณี ให้อยู่ในอำนาจของหัวหน้าส่วนราชการที่จะพิจารณาได้ตามจำนวนวันที่มีเหตุเกิดขึ้นจริง โดยส่วนราชการจะต้องพิจารณาว่าคู่สัญญาได้ปฏิบัติตามสัญญาหรือข้อตกลงให้กับทางราชการเป็นไปอย่างปกติตลอดมา และต้องไม่มีเหตุการณ์ที่จะทิ้งงานของทางราชการ หากมีเหตุผลอันสมควรที่จะพิจารณาจัดหรือลดค่าปรับตามสัญญา แม้ได้ดำเนินการส่งมอบกำหนดระยะเวลาส่งมอบหรือแล้วเสร็จตามสัญญาหรือข้อตกลงจนมีค่าปรับเกิดขึ้นแล้วก็ตาม แต่ต้องยังมีได้มีการตรวจรับงานงวดสุดท้าย

ทั้งนี้ ให้ถือปฏิบัติและมีผลบังคับใช้นับถัดจากวันที่ลงนามในหนังสือฉบับนี้เป็นต้นไป และให้มีผลกับสัญญาหรือข้อตกลง ซึ่ง ณ วันที่ที่หนังสือมีผลบังคับใช้ ยังมิได้มีการตรวจรับงานงวดสุดท้าย

/จึง...

จึงเรียนมาเพื่อโปรดทราบ และแจ้งให้หน่วยงานในสังกัดและเจ้าหน้าที่ที่เกี่ยวข้องทราบ
และถือปฏิบัติต่อไป

ขอแสดงความนับถือ



(นางสาวสุภา ปิยะจิตติ)

รองปลัดกระทรวงการคลัง หัวหน้ากลุ่มภารกิจด้านรายจ่ายและหนี้สิน
ปฏิบัติราชการแทนปลัดกระทรวงการคลัง
ประธานคณะกรรมการว่าด้วยการพัสดุ

คณะกรรมการว่าด้วยการพัสดุ

ฝ่ายเลขานุการ

โทรศัพท์ ๐ ๒๑๒๗ ๗๐๐๐ ต่อ ๔๕๘๘

โทรสาร ๐ ๒๑๒๗ ๗๓๘๕ - ๖

เอกสารแนบท้ายเอกสารประกวดราคาจ้างด้วยวิธีประกวดราคาอิเล็กทรอนิกส์ (e - bidding) ข้อ ๑.๑๓
รายการงานและเงื่อนไขที่ผู้รับจ้างต้องรับผิดชอบในความชำรุดบกพร่องของงานจ้างหรือความเสียหาย
ภายในกำหนดเวลาตามเอกสารประกวดราคา
ประกาศ เลขที่ คค ๐๖๑๒๖/eb/ ๒๓ /๒๕๖๙ ลงวันที่ ๒๖ พ.ย. ๒๕๖๙

๑. ภายในกำหนด ๒ ปี

ผู้รับจ้าง ซึ่งได้ทำสัญญาจ้างกับกรมทางหลวง จะต้องรับประกันความชำรุดบกพร่องของ
งานจ้างตามเงื่อนไขที่กำหนดภายในระยะเวลาไม่น้อยกว่า ๒ ปี นับถัดจากวันที่กรมทางหลวงได้รับมอบงาน
ยกเว้นงานจ้างตามข้อ ๒ และ ข้อ ๓

๒. ภายในกำหนด ๑ ปี

- ๒.๑ งานคันทางดิน (ถนนดิน)
- ๒.๒ งานผิวทางลูกรัง
- ๒.๓ รางระบายน้ำที่ไม่ตาดคอนกรีต (Concrete)
- ๒.๔ ไหล่ทางลูกรัง
- ๒.๕ ลาดข้างทางและลาดคอสะพานที่ไม่มีการป้องกันการกัดเซาะ
- ๒.๖ ลาดดินตัด (Back Slope) ที่ไม่มีการป้องกันการกัดเซาะ
- ๒.๗ งานปลูกหญ้า
- ๒.๘ งานปลูกต้นไม้
- ๒.๙ งานตีเส้นโดยใช้สีชนิดโรยลูกแก้ว
- ๒.๑๐ งานทาสีทั่วไป

๓. ภายในกำหนด ๓ ปี

อุปกรณ์ที่ใช้ในการติดตั้งไฟฟ้าแสงสว่าง และไฟสัญญาณจราจร ยกเว้นหลอดไฟฟ้า



(นายปกรณ์ ศรีปานวงศ์)

ผู้อำนวยการสำนักงานทางหลวงที่ ๑๐ (นครราชสีมา)
ปฏิบัติราชการแทน อธิบดีกรมทางหลวง

เอกสารแนบท้ายประกาศประกวดราคาจ้างก่อสร้างด้วยวิธีประกวดราคาอิเล็กทรอนิกส์ (e-bidding)

ข้อ ๑.๑๓

การจ้างช่วง

ประกาศ เลขที่ ศค ๐๖๑๒๖/eb/  /๒๕๖๙ ลงวันที่ ๒๖ เม.ย. ๒๕๖๙

ภายหลังจากได้มีการลงนามสัญญาจ้างแล้ว ห้ามผู้รับจ้างเอางานทั้งหมดหรือแต่บางส่วนตามสัญญาไปจ้างช่วงให้ผู้อื่นทำอีกทอดหนึ่ง เว้นแต่การจ้างช่วงงานแต่บางส่วนที่ได้รับอนุญาตเป็นหนังสือจากผู้ว่าจ้างแล้ว การที่ผู้ว่าจ้างได้อนุญาตให้จ้างช่วงงานแต่บางส่วนดังกล่าวนี้ ไม่เป็นเหตุให้ผู้รับจ้างหลุดพ้นจากความรับผิดชอบหรือพันธะหน้าที่ตามสัญญา และผู้รับจ้างจะยังคงต้องรับผิดชอบในความผิดและความประมาทเลินเล่อของผู้รับจ้างช่วงหรือของตัวแทนหรือลูกจ้างของผู้รับจ้างช่วงนั้นทุกประการ

กรณีผู้รับจ้างไปจ้างช่วงงานแต่บางส่วน โดยฝ่าฝืนความในวรรคหนึ่ง ผู้รับจ้างต้องชำระค่าปรับให้แก่ผู้ว่าจ้างเป็นจำนวนเงินในอัตราร้อยละ ๑๐ (สิบ) ของวงเงินของงานที่จ้างช่วงตามสัญญา ทั้งนี้ไม่ตัดสิทธิผู้ว่าจ้างในการบอกเลิกสัญญา



(นายปกรณ์ ศรีปานวงศ์)

ผู้อำนวยการสำนักงานทางหลวงที่ ๑๐ (นครราชสีมา)

ปฏิบัติราชการแทน อธิบดีกรมทางหลวง

เอกสารแนบท้ายประกวดราคาจ้างก่อสร้างด้วยวิธีประกวดราคาอิเล็กทรอนิกส์ ข้อ ๑.๑๔

การให้ข่าวสารเกี่ยวกับการก่อสร้าง

แบบแผนป้ายประชาสัมพันธ์งานก่อสร้างที่ผู้รับจ้างจะต้องจัดทำและติดตั้งตามมติ

กรม. ที่ นร.๐๕๐๕/ว ๒๗ ลงวันที่ ๒๘ มกราคม ๒๕๕๑

ประกาศ เลขที่ คค ๐๖๑๒๖/eb/ ๒๗ /๒๕๖๙ ลงวันที่ ๒๖ เม.ย. ๒๕๖๙

ประกาศ



ชื่อหน่วยงาน สำนักงานทางหลวงที่ ๑๐ (นครราชสีมา)

ถ.สุรนารายณ์ ตำบลในเมือง อำเภอเมือง จังหวัดนครราชสีมา โทร ๐ ๔๔-๒๔๒๘๗๑

โครงการ ประกวดราคาจ้างก่อสร้างงานก่อสร้างอาคารที่พักอาศัยและสิ่งก่อสร้างประกอบ ระดับปฏิบัติการและระดับ
ชำนาญการ (๓-๖) สำนักงานทางหลวงที่ ๑๐ (นครราชสีมา) จ.นครราชสีมา ทางหลวงหมายเลข ๒๐๕ ตอน โคกสวาย-แขวง
ทางหลวงนครราชสีมาที่ ๑ ที่ กม.๒๓๒+๓๑๐ ปริมาณงาน ๑ แห่ง

ผู้รับจ้าง บริษัท, ห้าง.....ที่อยู่.....

โทร.....โทรสาร.....

สัญญาจ้างเลขที่เริ่มต้น.....สิ้นสุด.....

ระยะเวลาก่อสร้าง.....วัน

วงเงินค่าก่อสร้าง.....บาท

ผู้ควบคุมงาน ๑.....โทร.....๒.....โทร.....

๓.....โทร.....๔.....โทร.....

สำนักงานสนาม โทร.....โทรสาร.....

เจ้าหน้าที่บริษัท/วิศวกรผู้รับจ้าง ๑.....โทร.....

๒.....โทร.....

กำลังก่อสร้างด้วยเงินภาษีอากรของประชาชน

หมายเหตุ งานก่อสร้างขนาดใหญ่ แผนป้ายขนาด ๑.๒๐x๒.๔๐ เมตร ขนาดอักษรโตพอสมควรเห็นได้
ชัดเจน (ใช้พื้นป้ายสีน้ำเงิน ตัวหนังสือสีขาว) ณ จุดเริ่มต้นและจุดสิ้นสุดงานก่อสร้างอย่างน้อย ๒ จุด
โดยให้ผู้ควบคุมงานเป็นผู้กำหนดจุดติดตั้ง และดำเนินการให้แล้วเสร็จก่อนลงมือทำงาน

(นายปกรณ์ ศรีปานวงศ์)

ผู้อำนวยการสำนักงานทางหลวงที่ ๑๐ (นครราชสีมา)

ปฏิบัติราชการแทน อธิบดีกรมทางหลวง

ชื่อหน่วยงานเจ้าของโครงการ สูง 1.0 ซม. สีขาว

คงความหนาแน่นของโครงการ 0.25 ซม. สีขาว
หรือสัดส่วนความหนาแน่นของแต่ละหน่วยงาน

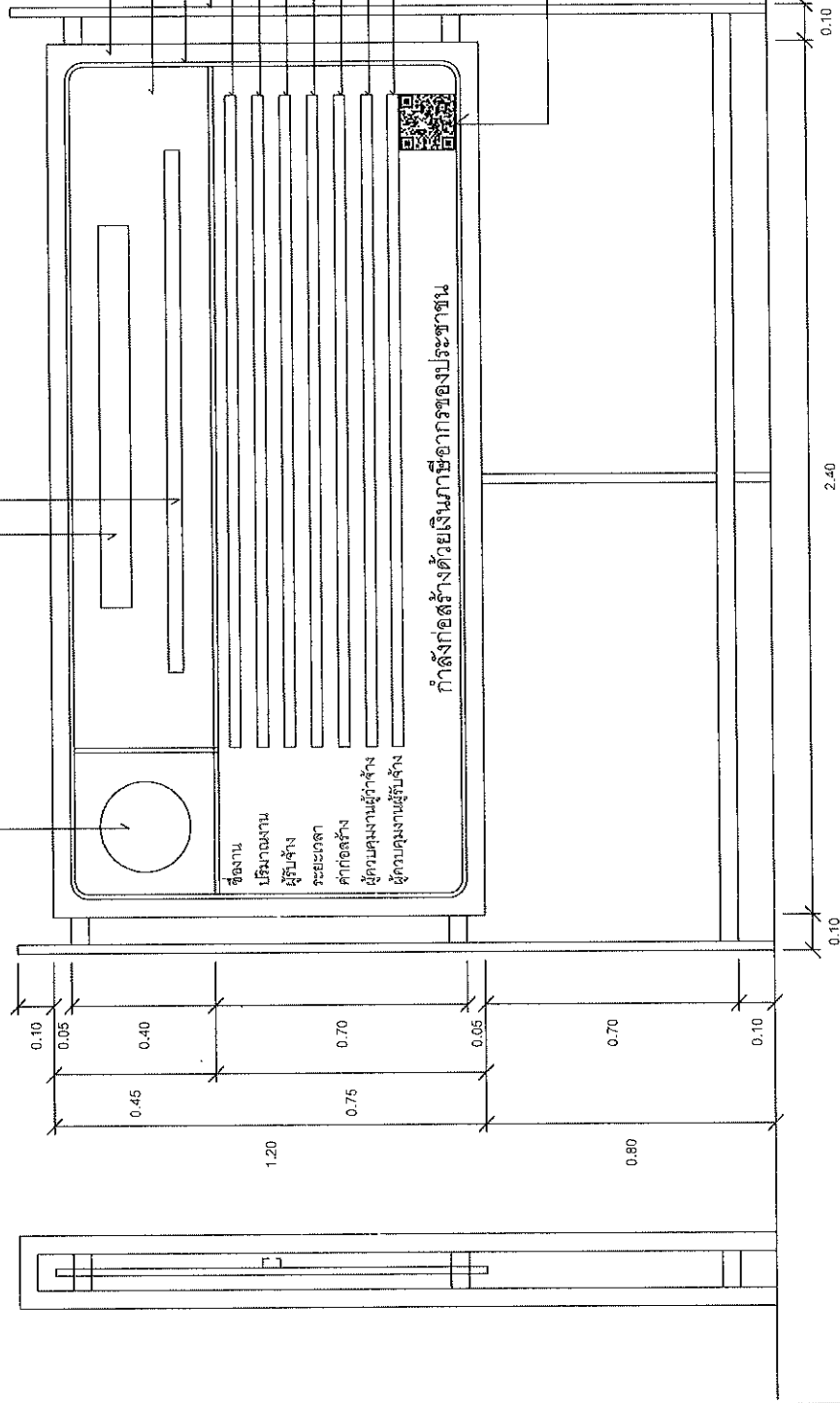

แนบไม่ถอด 4 มม. โครงสร้างไม้ 2" x 4" หรือวัสดุอื่น
ที่มีความหนาแน่น เหมาะสมกับสภาพพื้นที่ก่อสร้าง

พื้นสีน้ำเงิน

เส้นกรอบสีขาว 1"

ไม้ 2" x 4" หรือวัสดุอื่นที่มีความหนาแน่นเหมาะสม

ประเภทและชนิดของสิ่งก่อสร้าง

ปริมาณงานก่อสร้าง

ชื่อ ที่อยู่ผู้รับจ้าง พร้อมหมายเลขโทรศัพท์

ระยะเวลาเริ่มต้น และระยะเวลาสิ้นสุด

วงเงินค่าก่อสร้าง

ชื่อเจ้าหน้าที่ ของส่วนราชการผู้ควบคุมงาน

หรือเจ้าหน้าที่ของบริษัทวิศวกรที่ปรึกษา

ผู้ควบคุมงาน พร้อมหมายเลขโทรศัพท์

ชื่อผู้ควบคุมงานของผู้รับจ้าง

พร้อมเลขทะเบียนใบประกอบวิชาชีพฯ และหมายเลขโทรศัพท์

QR Code ขนาด 0.15 ซม. x 0.15 ซม.

หมายเหตุ

1. ต้องติดตั้งอุปกรณ์ที่มีแสงสว่างส่องไปยังป้าย

โดยเฉพาะกรณีอาคารสถานที่ติดตั้งป้าย

2. ข้อความ " กำลังก่อสร้างด้วยเงินภาษีอากรของประชาชน " กรณีแหล่งที่มา

ของงบประมาณในการก่อสร้างมาจากแหล่งอื่น ให้ปรับเนื้อหาข้อความ

ให้สอดคล้องกับแหล่งที่มาของงบประมาณในการก่อสร้าง

3. กรณีป้ายที่พื้นงานก่อสร้างมีพื้นที่จำกัด หรือไม่สามารถติดการติดตั้ง

ป้ายแบบตั้งพื้น สามารถปรับแบบการติดตั้งเป็นป้ายติดกำแพงตามแนวระนาบ

ขนาดแนบป้าย ข้อความ และสัญลักษณ์ สามารถปรับเปลี่ยนขนาดให้

เหมาะสมกับสภาพพื้นที่

4. ผู้รับจ้างจะต้องเสนอรูปแบบป้ายงานก่อสร้างให้คณะกรรมการการบรรจุพัสดุ

หรือผู้ควบคุมงานของผู้ว่าจ้างให้ความเห็นชอบก่อนดำเนินการติดตั้งป้าย

รูปด้านข้าง 1 : 50

รูปด้านหน้า 1 : 50

กรมโยธาธิการและผังเมือง	
กองควบคุมการก่อสร้าง	
ม.ป.ป.	แผนผังรายละเอียดเกี่ยวกับงานก่อสร้างของทางราชการ
เลขที่แบบ	แบบอยู่ด้านหน้า, รูปด้านข้าง
มาตรา	มาตรา 1
มาตรา	มาตรา 1
มาตรา	มาตรา 1:80

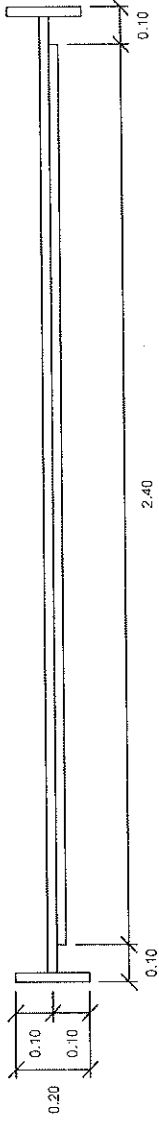

แปลน 1 : 50

เอกสารแนบท้ายประกาศประกวดราคาจ้างก่อสร้างด้วยวิธีประกวดราคาอิเล็กทรอนิกส์ (e-bidding) ข้อ ๑๕

เอกสารแนบท้ายเอกสารประกวดราคา

หนังสือมอบอำนาจ

ตามประกาศ เลขที่ คค ๐๖๑๒๖/eb/ ๒๓๓ /๒๕๖๙ ลงวันที่ ๒๖ พ.ค. ๒๕๖๙

ที่

ทำที่

วันที่.....เดือน.....พ.ศ.....

เรียน

ข้าพเจ้า (บริษัท, ห้าง, ร้าน)

โดย (นาย, นาง, นางสาว)ผู้มีอำนาจกระทำการแทน

(บริษัท, ห้าง, ร้าน) มอบอำนาจให้ (นาย, นาง, นางสาว).....

อายุ.....ปี ตั้งบ้านเรือนอยู่เลขที่.....หมู่.....ตรอก/ซอย.....ถนน.....

แขวง/ตำบล.....เขต/อำเภอ.....จังหวัด.....

ถือบัตรประจำตัวประชาชนเลขที่ ออกให้ ณ

เมื่อวันที่ หมดอายุวันที่

เกี่ยวข้องเป็น ของ (บริษัท, ห้าง, ร้าน) เป็นผู้มีอำนาจทำการ

ดังต่อไปนี้.....

.....

.....

.....

.....

.....

.....

.....

.....

.....

.....

.....

.....

.....

.....

.....

.....

.....

.....

.....

(นายปกรณ์ ศรีปานวงศ์)

ผู้อำนวยการสำนักงานทางหลวงที่ ๑๐ (นครราชสีมา)

ปฏิบัติราชการแทน อธิบดีกรมทางหลวง

ลงชื่อ.....พยาน

ลงชื่อ.....ผู้รับมอบอำนาจ

ลงชื่อ.....ผู้มอบอำนาจ

เอกสารแนบท้ายประกาศประกวดราคาจ้างก่อสร้างด้วยวิธีประกวดราคาอิเล็กทรอนิกส์ (e-bidding) ข้อ ๑.๖

รายละเอียดและหลักเกณฑ์งานบริหารการจราจรในระหว่างการก่อสร้าง
ประกาศที่ คค ๐๖๑๒๖/eb/ ปีที่ / ๒๕๖๙ ลงวันที่ ๒๖ มี.ย. ๒๕๖๘

๑. การกำหนดชนิดและอุปกรณ์ควบคุมการจราจร

ผู้รับจ้างจะต้องจัดเตรียมและติดตั้งป้ายจราจรในพื้นที่ที่มีการก่อสร้าง หรือบูรณะทาง หรือสะพานตามคู่มือการใช้อุปกรณ์ควบคุมการจราจรบริเวณพื้นที่ก่อสร้าง ของกรมทางหลวง

๒. ความรับผิดชอบของผู้รับจ้าง

๒.๑ ผู้รับจ้างจะต้องจัดทำแผนปฏิบัติงานความปลอดภัยในการทำงานอย่างละเอียดและชัดเจนให้สอดคล้องกับระบบการจัดการความปลอดภัยในการทำงานก่อสร้างแล้วเสนอต่อผู้ควบคุมงานเพื่อพิจารณาให้ความเห็นชอบก่อนดำเนินการก่อสร้าง

๒.๒ ผู้รับจ้างจะต้องปฏิบัติตามแผนปฏิบัติงานที่ได้เสนอไว้กับผู้ว่าจ้างอย่างเคร่งครัดและสอดคล้องกับกฎหมายและระเบียบที่กำหนดไว้ พร้อมรายงานผลการดำเนินงานตามแผนดังกล่าวให้ผู้ควบคุมงานรับทราบอย่างน้อยเดือนละ ๑ ครั้ง

๒.๓ อุปกรณ์ควบคุมการจราจรที่ผู้รับจ้างนำมาติดตั้งระหว่างก่อสร้างเป็นสมบัติของผู้รับจ้าง

๒.๔ อุปกรณ์ควบคุมการจราจรที่ผู้รับจ้างได้รับเงินค่างานไปแล้ว ถ้าหากเกิดการชำรุดหรือเสียหายอันเนื่องมาจากสาเหตุใดก็ตาม ผู้รับจ้างจะต้องรีบจัดทำหรือจัดหาติดตั้งทดแทนให้อยู่ในสภาพเรียบร้อยสมบูรณ์ทันทีเมื่อตรวจพบ

๒.๕ ผู้รับจ้างต้องจัดการให้ป้ายอยู่ในสภาพที่ดีและครบถ้วนตามคู่มืออุปกรณ์ควบคุมการจราจรในงานก่อสร้าง บูรณะ และบำรุงรักษาทางหลวง ของกรมทางหลวง และพร้อมที่จะให้ผู้ว่าจ้างตรวจสอบความเรียบร้อยตลอดเวลา

๒.๖ หากเกิดอุบัติเหตุใดๆ ในพื้นที่และเส้นทางที่ได้รับมอบพื้นที่ทำงานจากผู้ว่าจ้างไปดำเนินการแล้ว ผู้รับจ้างต้องรับผิดชอบในผลแห่งอุบัติเหตุที่แต่เพียงฝ่ายเดียวทั้งทางแพ่งและทางอาญา

๓. การกำกับดูแลและตรวจสอบของผู้ควบคุมงาน

๓.๑ เพื่อให้เป็นไปตามมาตรการป้องกันและควบคุมอุบัติเหตุในงานก่อสร้างของรัฐ ผู้ควบคุมงานจะต้องเป็นผู้กำกับดูแล และตรวจสอบการปฏิบัติงานของผู้รับจ้างให้เป็นไปตามแผนปฏิบัติงานความปลอดภัยที่ได้เสนอไว้ก่อนเริ่มงาน

๓.๒ ผู้ควบคุมงานต้องคอยกำกับดูแลและตรวจสอบอุปกรณ์ควบคุมการจราจรที่ผู้รับจ้างติดตั้งไว้ให้อยู่ในสภาพดีและสมบูรณ์ตลอดเวลา เมื่อพบว่าการชำรุดหรือสูญหายให้แจ้งเป็นลายลักษณ์อักษร ให้ผู้รับจ้างทราบเพื่อจัดหาทดแทนทันที

๓.๓ อุปกรณ์ควบคุมการจราจรที่ติดตั้งไว้ ถ้าผู้ควบคุมงานเห็นว่าอุปกรณ์ควบคุมการจราจรใดมีความจำเป็นต้องติดตั้งเพิ่มเติม หรือหมดความจำเป็นสำหรับจุดนั้นให้แจ้งผู้รับจ้างดำเนินการ

๔. หลักเกณฑ์การคิดค่านวมและจ่ายค่างาน

๔.๑ กรมทางหลวงจะจ่ายค่างานบริหารการจราจรในระหว่างการก่อสร้างเป็นแบบเหมาจ่าย

๔.๒ ค่างานบริหารการจราจรที่แบ่งจ่ายในแต่ละงวดเป็นส่วนหนึ่งของทุกรายการค่างานในงวดนั้น ในกรณี
ที่อุปกรณ์ควบคุมการจราจรชำรุดหรือสูญหายไม่เป็นไปตามคู่มืออุปกรณ์ควบคุมการจราจรบริเวณพื้นที่ก่อสร้าง
ของกรมทางหลวง ถือว่างานในงวดนั้นยังไม่เรียบร้อยตามสัญญา ผู้ว่าจ้างสงวนสิทธิ์ที่จะไม่ตรวจรับงานก่อสร้าง
ในงวดนั้น จนกว่าผู้รับจ้างจะดำเนินการติดตั้งอุปกรณ์ควบคุมการจราจรให้เป็นไปตามคู่มือการใช้อุปกรณ์ควบคุม
การจราจรบริเวณพื้นที่ก่อสร้าง ของกรมทางหลวง และผู้รับจ้างจะไม่เรียกร้องค่าเสียหายใด ๆ จากกรณีดังกล่าว
จากผู้ว่าจ้าง การจ่ายค่างานส่วนที่เหลือในครั้งต่อไปนอกจากจะถูกระงับแล้ว ถ้าหากยังมีความจำเป็นที่จะต้อง
มีอุปกรณ์ควบคุมการจราจรนั้นต่อไปอีก ผู้ว่าจ้างจะจัดหาทดแทนโดยผู้รับจ้างเป็นผู้รับผิดชอบค่าใช้จ่ายในการนี้
ทั้งสิ้น

หมายเหตุ ให้ผู้รับจ้างถือปฏิบัติตามคู่มือเครื่องหมายควบคุมการจราจรในงานก่อสร้าง บูรณะ และบำรุงรักษา
ทางหลวง ฉบับปี พ.ศ. ๒๕๖๑

(นายปกรณ์ ศรีปานวงศ์)

ผู้อำนวยการสำนักงานทางหลวงที่ ๑๐ (นครราชสีมา)

ปฏิบัติราชการแทน อธิบดีกรมทางหลวง

เอกสารแนบท้ายเอกสารประกวดราคาอิเล็กทรอนิกส์ ข้อ ๑.๑๘

เอกสารแนบท้ายประกวดราคาจ้างด้วยวิธีประกวดราคาอิเล็กทรอนิกส์

บัญชีรายการก่อสร้าง (ซึ่งรวมราคาค่าวัสดุ อุปกรณ์ แรงงาน ภาษีประเภทต่างๆและกำไรไว้ด้วยแล้ว)

เลขที่ คค ๐๖๑๒๖/๒๗ /๒๕๖๙ ลงวันที่ ๒๖ มิ.ย. ๒๕๖๙

จ้างก่อสร้างงานก่อสร้างอาคารที่พักอาศัยและสิ่งก่อสร้างประกอบ ระดับปฏิบัติการและระดับชำนาญการ (ระดับ ๓-๖) สำนักงานทางหลวงที่ ๑๐ (นครราชสีมา)

ทางหลวงหมายเลข ๒๐๕ ตอน โคน โคนสวาย-แขวงทางหลวงนครราชสีมาที่ ๑ ที่ กม.๒๓๒+๓๑๐ ปริมาณงาน ๑ แห่ง

รายการ	รายการและราคาต่อหน่วยเป็นตัวหนังสือ	หน่วย	จำนวน	ราคาต่อหน่วยเป็นตัวเลข (บาท)	เป็นเงิน (บาท)
๑	ประกวดราคาจ้างก่อสร้างงานก่อสร้างอาคารที่พักอาศัยและสิ่งก่อสร้างประกอบ ระดับปฏิบัติการและระดับชำนาญการ (ระดับ ๓-๖) สำนักงานทางหลวงที่ ๑๐ (นครราชสีมา) ทางหลวงหมายเลข ๒๐๕ ตอน โคน โคนสวาย-แขวงทางหลวงนครราชสีมาที่ ๑ ที่ กม.๒๓๒+๓๑๐ ปริมาณงาน ๑ แห่ง เป็นเงิน.....บาท.....สตางค์ต่อหน่วย	แห่ง	๑		

(นายปกรณ์ ศรีปานวงศ์)

ผู้อำนวยการสำนักงานทางหลวงที่ ๑๐ (นครราชสีมา)

ปฏิบัติราชการแทน อธิบดีกรมทางหลวง

เอกสารแนบท้ายประกวดราคาจ้างด้วยวิธีประกวดราคาอิเล็กทรอนิกส์
บัญชีรายการก่อสร้าง (ซึ่งรวมราคาค่าวัสดุ อุปกรณ์ แรงงาน ภาษีประเภทต่างๆและกำไรไว้ด้วยแล้ว)

เลขที่ คค ๐๖๑๒๖/eb/ ๒๗

ลงวันที่ ๒๖ เม.ย. ๒๕๖๘

จ้างก่อสร้างงานก่อสร้างอาคารที่พักอาศัยและสิ่งก่อสร้างระดับชำนาญการ (ระดับ ๓-๖) สำนักงานทางหลวงที่ ๑๐ (นครราชสีมา)

ทางหลวงหมายเลข ๒๐๕ ตอน โคกสวาย-แขวงหลวงพระบางที่ ๑ ที่ กม.๒๓๒+๓๑๐ ปริมาณงาน ๑ แห่ง

หมายเหตุ

๑. ภายในระหว่างที่โลเมตรที่แสดงไว้ในบัญชี ผู้ว่าจ้างมีสิทธิที่จะกำหนดให้ทำงานในตอนใด กว้างเท่าใด หรือเว้นตอนใด ตามความจำเป็นและเพิ่มเติมตอนต้นหรือตอนปลาย ภายในระยะเวลาไม่เกินด้านละ ๕ กิโลเมตร เพื่อให้ได้ปริมาณงานตามที่กำหนดไว้ในสัญญา
๒. ในการประกวดราคาจ้างด้วยวิธีประกวดราคาอิเล็กทรอนิกส์ (e-bidding) ครั้งนี้ไม่เป็นการผูกมัดว่า กรมทางหลวงจะต้องจ้างหรือลงนามในสัญญา
๓. หากมีข้อขัดข้องหรือสาเหตุประการใด ที่จะทำให้กรมทางหลวงไม่อาจรับเป็นผู้สัญญา ในการประกวดราคาจ้างด้วยวิธีประกวดราคาอิเล็กทรอนิกส์ (e-bidding) ครั้งนี้ได้ให้ความยินยอมว่าจะไม่เรียกร้องค่าเสียหายใด ๆ จากทางราชการ
๔. ผู้รับจ้างจะต้องจัดทำ และติดตั้งเครื่องหมายควบคุมการจราจรชั่วคราวในงานก่อสร้างตามมาตรฐานกรมทางหลวง เพื่อความสะดวกและปลอดภัยในการควบคุมงานจนกว่างานจะแล้วเสร็จสมบูรณ์ตามสัญญา และกรมทางหลวงจะจ่ายค่าจ้างตามรายละเอียดตามประกาศ
๕. ในการก่อสร้างให้ปฏิบัติตามรายละเอียดและข้อกำหนดการก่อสร้างทางหลวง เล่มที่ ๑ และ เล่มที่ ๒ และเงื่อนไขตามแบบ
๖. ในระหว่างดำเนินการก่อสร้าง ผู้รับจ้างจะต้องจัดให้มีการจราจรผ่านได้โดยสะดวกและปลอดภัย โดยอยู่ในดุลยพินิจของนายช่างโครงการฯ และให้ติดตั้งป้ายเครื่องหมายและสัญญาณจราจร ตามแบบของกรมทางหลวง ของสำนักงานคณะกรรมการป้องกันอุบัติภัยแห่งชาติ ประกาศเจ้าพนักงานจราจรที่ ๑/๒๕๒๗ เรื่องการชุดหลุมงานปลูก ปัก หรือวางของเกาะไว้ในทางสาธารณะ
๗. การเสนอราคาค่างานทางสายนี้ใช้ระบบภาษีมูลค่าเพิ่ม โดยให้เสนอราคาค่าที่รวมภาษีมูลค่าเพิ่มแล้ว และให้แนบสำเนาภาพถ่ายในทะเบียนภาษีมูลค่าเพิ่มแบบ ภาพ.๒๐ มาพร้อมใบเสนอราคาค่าด้วยเสมอ

๘. ผู้เสนอราคาต้องเสนอราคาต่อหน่วยเป็นตัวเลขสี่ทศนิยมการด้วย

(นายปกรณ์ ศรีปานวงศ์)

ผู้อำนวยการสำนักงานทางหลวงที่ ๑๐ (นครราชสีมา)

ปฏิบัติราชการแทน อธิบดีกรมทางหลวง

บริษัท/ห้าง

วันที่

เดือน

พ.ศ. ๒๕๖๘

แบบมาตรฐานบ้านพักอาศัย 90 ตารางเมตร

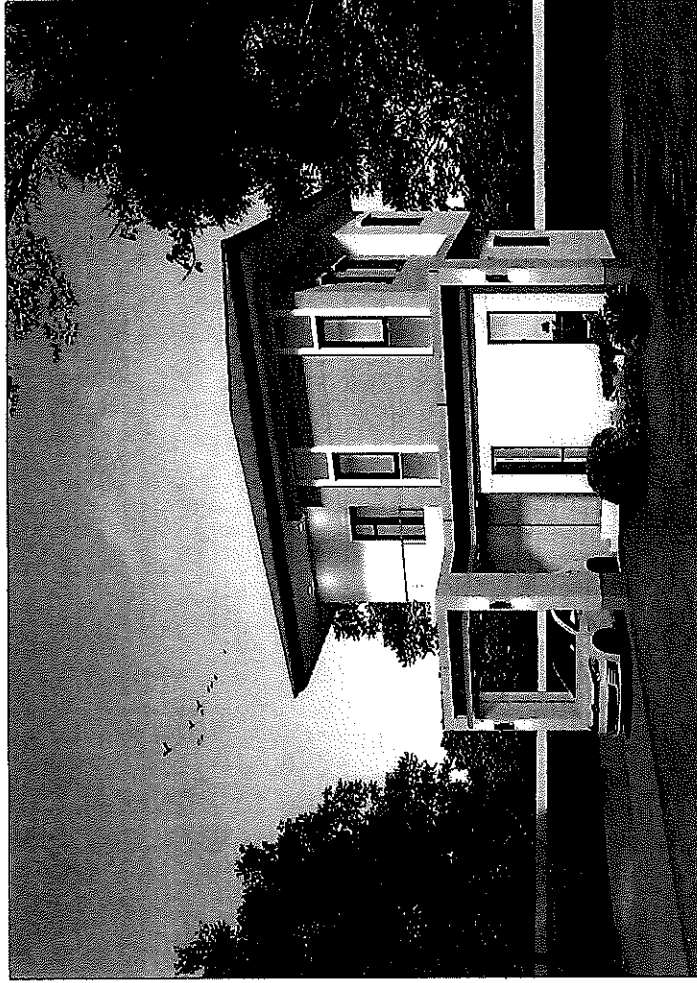

DRAWING SET

- A อนุพัทธ์สถาปัตย์ ARCHITECTURE
- B อนุพัทธ์ภูมิสถาปัตย์ LANDSCAPE
- C อนุพัทธ์วิศวกรรมโยธา STRUCTURE
- EE อนุพัทธ์วิศวกรรมไฟฟ้า ELECTRICAL AND COMMUNICATION
- ME อนุพัทธ์เครื่องกล MECHANICAL
- SI อนุพัทธ์สุขอนามัยและป้องกันน้ำเสีย SANITARY AND FIRE PROTECTION
- AC อนุพัทธ์ปรับอากาศและระบายอากาศ AIR CONDITIONING AND VENTILATING

ISSUED OF PACKAGE

- อนุพัทธ์สถาปัตย์สถาปัตย์ FOR CO-ORDINATION FOR BMA.
- อนุพัทธ์สถาปัตย์ FOR CONSTRUCTION FOR CONSTRUCTION.
- อนุพัทธ์สถาปัตย์สถาปัตย์ FOR BIDDING FOR BIDDING.
- อนุพัทธ์สถาปัตย์สถาปัตย์ FOR CONTRACT FOR CONTRACT.
- อนุพัทธ์สถาปัตย์สถาปัตย์ FOR EIA.
- อนุพัทธ์สถาปัตย์สถาปัตย์ FOR REVISION FOR REVISION.

(นายปรกรณ์ ศรีบ้านวงศ์)

ผู้อำนวยการสำนักงานทางหลวงที่ ๓๐ (นครราชสีมา)
ปฏิบัติราชการแทน อธิบดีกรมทางหลวง

รายการประกอบแบบสัญลักษณ์

แบบสถาปัตยกรรม		แบบวิศวกรรมโครงสร้าง		ความหมาย	
แบบเลขที่	แบบที่แสดง	แบบที่แสดง	แบบเลขที่	สัญลักษณ์	รายละเอียด
1	ตารางปูถนน	แบบสถาปัตยกรรม 1	ST-01		ระยะ A จากศูนย์กลางถึงศูนย์กลาง
2	แบบสถาปัตยกรรม 2	แบบสถาปัตยกรรม 2	ST-02		ระยะ A จากศูนย์กลางถึงริม
3	แบบสถาปัตยกรรม 3	แบบสถาปัตยกรรม 3	ST-03		ระยะ A จากศูนย์กลางถึงริม
4	แบบสถาปัตยกรรม 4	แบบสถาปัตยกรรม 4	ST-04		ระยะ A จากศูนย์กลางถึงริม
5	แบบสถาปัตยกรรม 5	แบบสถาปัตยกรรม 5	ST-05		การบอกชนิดของผนัง
6	แบบสถาปัตยกรรม 6	แบบสถาปัตยกรรม 6	ST-06		การบอกชนิดของหน้าต่าง
7	แบบสถาปัตยกรรม 7	แบบสถาปัตยกรรม 7	ST-07		การบอกชนิดของประตู
8	แบบสถาปัตยกรรม 8	แบบสถาปัตยกรรม 8	ST-08		การบอกชนิดของฝ้าเพดาน
9	แบบสถาปัตยกรรม 9	แบบสถาปัตยกรรม 9	ST-09		ผนังก่ออิฐฉาบปูนทึบ (แปลน)
10	แบบสถาปัตยกรรม 10	แบบสถาปัตยกรรม 10	ST-10		ผนังก่ออิฐฉาบปูนทึบ (แปลน)
11	แบบสถาปัตยกรรม 11	แบบสถาปัตยกรรม 11	ST-11		ประตูบานเปิดเดียว (แปลน)
12	แบบสถาปัตยกรรม 12	แบบสถาปัตยกรรม 12	ST-12		ประตูบานเปิดคู่ (แปลน)
13	แบบสถาปัตยกรรม 13	แบบสถาปัตยกรรม 13	ST-13		หน้าต่างบานเปิดเดียว (แปลน)
14	แบบสถาปัตยกรรม 14	แบบสถาปัตยกรรม 14	ST-14		หน้าต่างบานเปิดคู่ (แปลน)
15	แบบสถาปัตยกรรม 15	แบบสถาปัตยกรรม 15	ST-15		ประตูบานเปิดเดียว (แปลน)
16	แบบสถาปัตยกรรม 16	แบบสถาปัตยกรรม 16	ST-16		ประตูบานเปิดคู่ (แปลน)
17	แบบสถาปัตยกรรม 17	แบบสถาปัตยกรรม 17	ST-17		หน้าต่างบานเปิดเดียว (แปลน)
					หน้าต่างบานเปิดคู่ (แปลน)
					ประตูบานเปิดเดียว (แปลน)
					ประตูบานเปิดคู่ (แปลน)
					หน้าต่างบานเปิดเดียว (แปลน)
					หน้าต่างบานเปิดคู่ (แปลน)
					ประตูบานเปิดเดียว (แปลน)
					ประตูบานเปิดคู่ (แปลน)
					หน้าต่างบานเปิดเดียว (แปลน)
					หน้าต่างบานเปิดคู่ (แปลน)
					ประตูบานเปิดเดียว (แปลน)
					ประตูบานเปิดคู่ (แปลน)
					หน้าต่างบานเปิดเดียว (แปลน)
					หน้าต่างบานเปิดคู่ (แปลน)
					ประตูบานเปิดเดียว (แปลน)
					ประตูบานเปิดคู่ (แปลน)
					หน้าต่างบานเปิดเดียว (แปลน)
					หน้าต่างบานเปิดคู่ (แปลน)
					ประตูบานเปิดเดียว (แปลน)
					ประตูบานเปิดคู่ (แปลน)
					หน้าต่างบานเปิดเดียว (แปลน)
					หน้าต่างบานเปิดคู่ (แปลน)
					ประตูบานเปิดเดียว (แปลน)
					ประตูบานเปิดคู่ (แปลน)
					หน้าต่างบานเปิดเดียว (แปลน)
					หน้าต่างบานเปิดคู่ (แปลน)
					ประตูบานเปิดเดียว (แปลน)
					ประตูบานเปิดคู่ (แปลน)
					หน้าต่างบานเปิดเดียว (แปลน)
					หน้าต่างบานเปิดคู่ (แปลน)
					ประตูบานเปิดเดียว (แปลน)
					ประตูบานเปิดคู่ (แปลน)
					หน้าต่างบานเปิดเดียว (แปลน)
					หน้าต่างบานเปิดคู่ (แปลน)

(นายปกรณ์ ศรีปานวงศ์)
 ผู้อำนวยการส่วน อธิบดีกรมทางหลวง

ผู้อำนวยการสำนักงานทางหลวงที่ ๑๐ (นครราชสีมา)
 ปฏิบัติราชการแทน อธิบดีกรมทางหลวง

ส่วนที่ 10 (นครราชสีมา)
 บ้านพัก 90 ตารางเมตร
 แปลนพื้นที่ 2, แปลนหลังคา

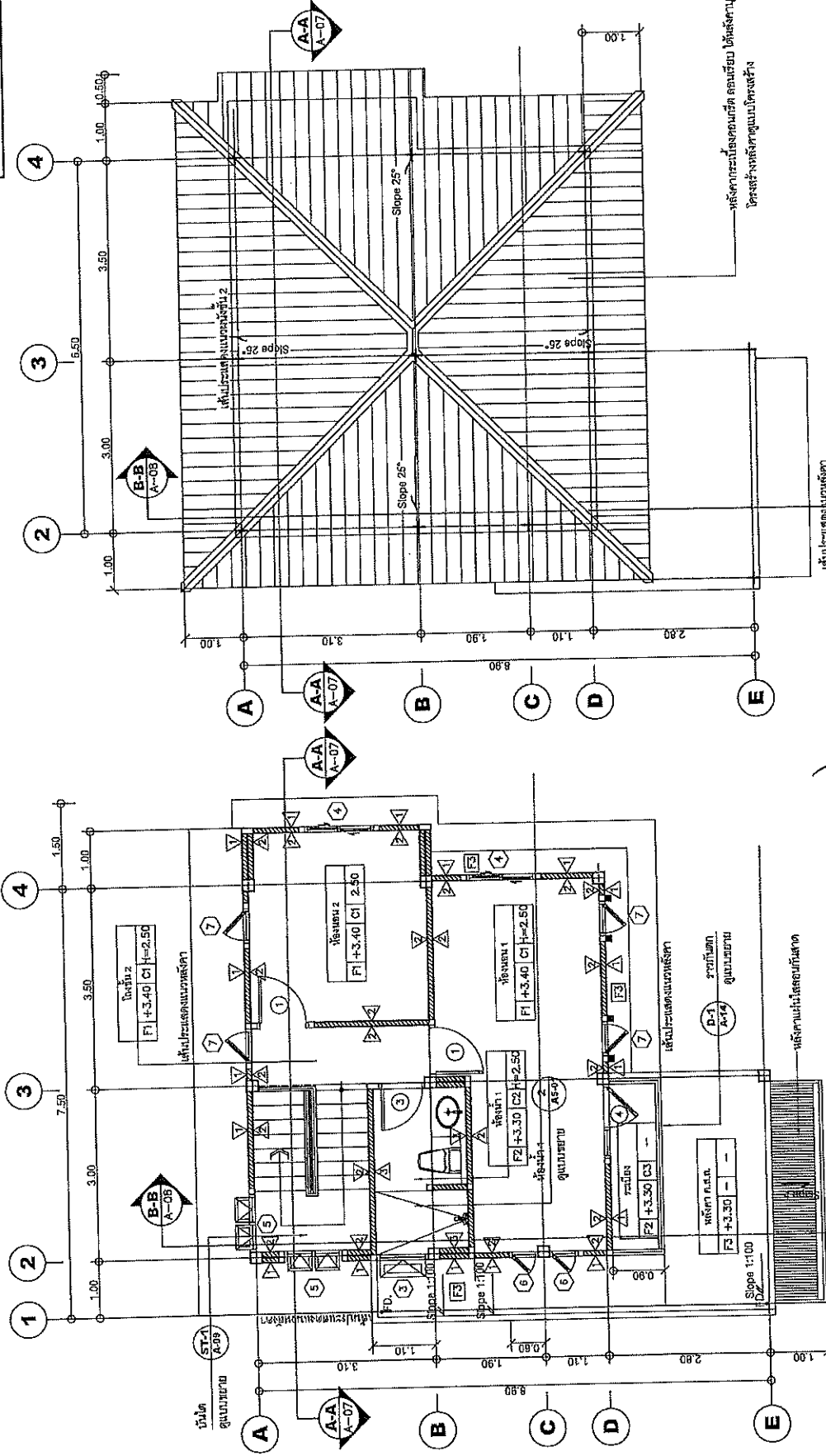

ชื่อโครงการ	บ้านพัก 90 ตารางเมตร	วันที่	9/10/68
ชื่อสถาปนิก	ช. ช. ช.	วันที่	9/10/68
ชื่อช่างเขียน	ช. ช. ช.	วันที่	9/10/68
ชื่อช่างควบคุม	ช. ช. ช.	วันที่	9/10/68

แปลนหลังคา
 1:75

ผู้ออกแบบ: ช. ช. ช.
 (นายกรรณ ศรีปานวงศ์) (นครราชสีมา)
 ปฏิบัติงานสถาปัตย์ ช. ช. ช.
 (บริษัท ช. ช. ช. จำกัด) (นครราชสีมา)
 1:75

แปลนพื้นที่ 2
 1:75

ส่วนสำรวจและออกแบบ

สำนักงานหลวงที่ 10	รหัสควบคุม	แผนที่
สำนักงานหลวงที่ 10	A-10	10
แบบมาตรฐาน บ้านพัก 90 ตารางเมตร		
รูปตัด A-A		

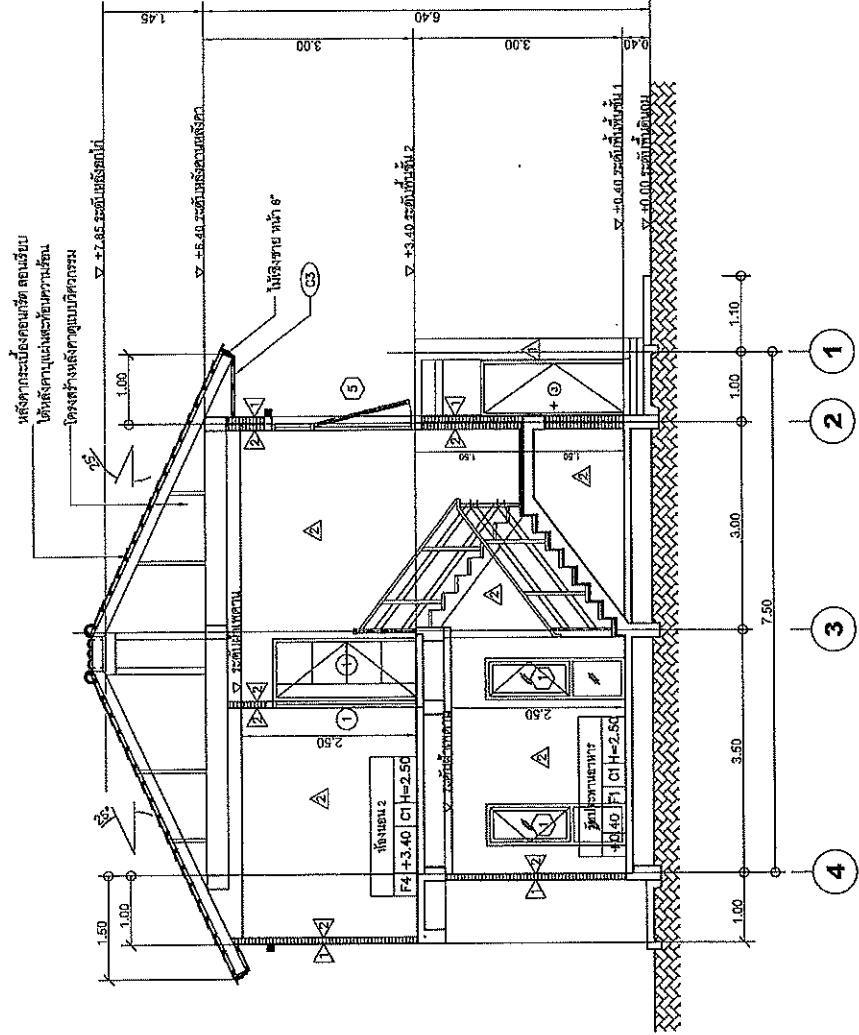

รูปตัด A-A

ขนาดหน้า
1:75

(นายปรณี ศรีปานวงศ์)

ผู้อำนวยการสำนักงานหลวงที่ 10 (นครราชสีมา)
ปฏิบัติราชการแทน อธิบดีกรมทางหลวง

สำนักงานหลวงที่ 10 (นครราชสีมา)		
เจ้านาย	ยศ	ตำแหน่ง
ดร.ปรณี	ดร.ปรณี	ว.ป.ช. 10
ตำแหน่ง	รองผู้อำนวยการสำนักงานหลวงที่ 10	9/10/68
อนุมัติ	ผู้บังคับบัญชาสำนักงานหลวงที่ 10	9/10/68

ส่วนสำรวจและออกแบบ

สำนักงานทางหลวงที่ 10	รหัสควบคุม	แผ่นที่
สำนักงานทางหลวงที่ 10	A-11	11
แบบมาตรฐาน บ้านพัก 90 ตารางเมตร		
รูปตัด B-B		

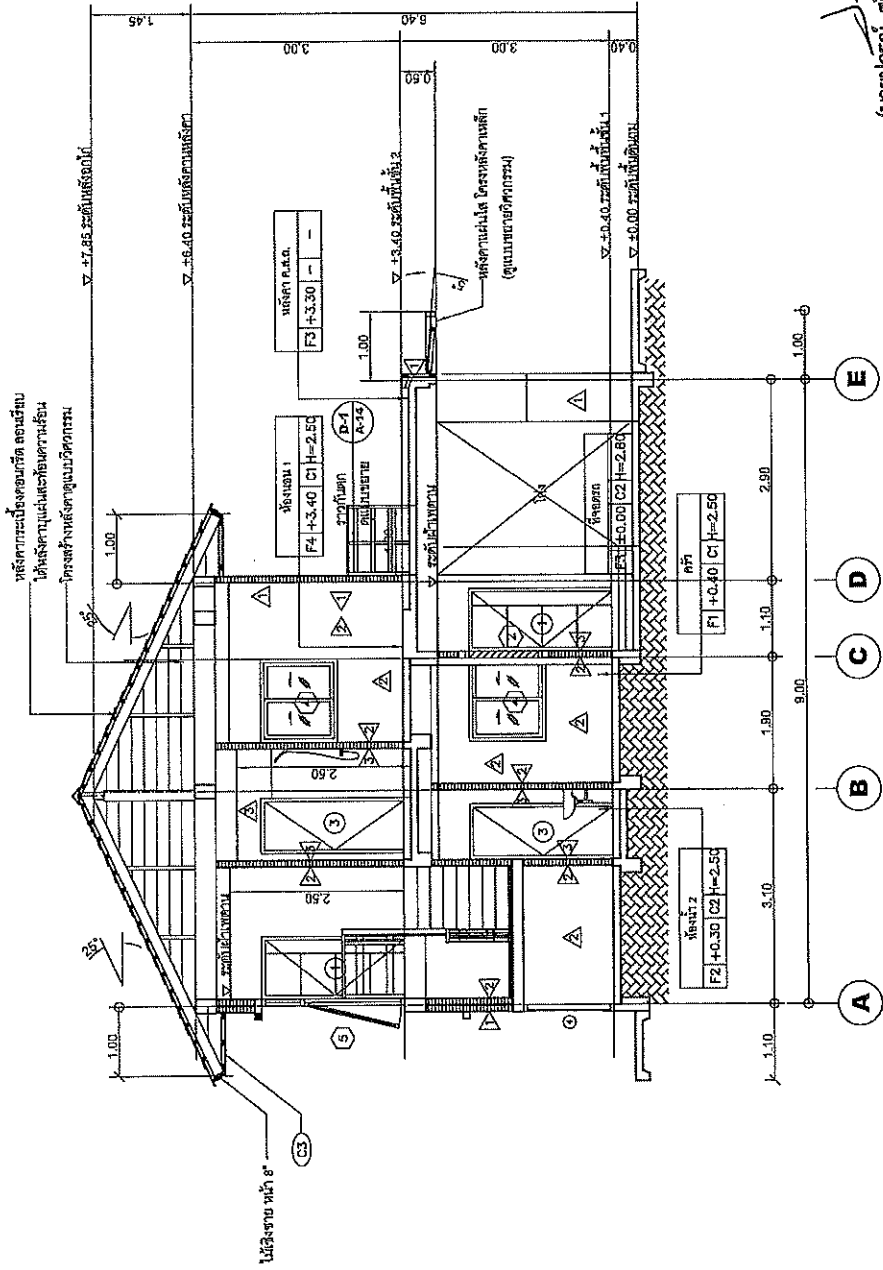

(นายปรณี ศรีปานวงศ์)
ผู้อำนวยการสำนักงานทางหลวงที่ 10 (นครราชสีมา)
ปฏิบัติราชการแทน อธิบดีกรมทางหลวง

รูปตัด B-B

มาตราส่วน 1/75

สำนักงานทางหลวงที่ 10 (นครราชสีมา)	
เดือน	พฤษภาคม
ชื่อ	ปรณี ศรีปานวงศ์
ตำแหน่ง	กรม
ออกแบบ	พรชชช
วันที่	11/10/68
แก้ไข	พรชชช
วันที่	9/10/68
อนุมัติ	ผู้ช่วยอธิบดีกรมทางหลวงที่ 10
วันที่	9/10/68

ส่วนสำรวจและออกแบบ

สำนักงานโครงการที่ 10 รหัสควบคุม แผนที่
สำนักงานโครงการที่ 10 A-13 13

แบบมาตรฐาน บ้านพัก 90 ตารางเมตร
ตารางแสดงรายการอุปกรณ์

ตารางแสดงรายการอุปกรณ์

NO.	รายละเอียด	รุ่น	ชนิดยี่ห้อ	สี	รุ่น	ชนิดยี่ห้อ	ขนาด	หมายเหตุ
WC.	ถังเก็บน้ำทิ้ง (FLUSH TANK)	TF-2894SCW	AMERICAN STANDARD	ขาว	B301	COTTO		
FUR.	สุขภัณฑ์ชำระ	PH108W	KUDOS	ขาว	CT666NWH	COTTO		
LAV.1	อ่างล้างหน้าแบบฝังโถกมิดชิด	TF-476S	AMERICAN STANDARD	ขาว	COB7	COTTO		
K.1	ชักโครกแบบฝังโถกมิดชิด	WS-9901 M	Watson	-	F14101	LABELLE		
LAV.2	อ่างล้างหน้าแบบฝังโถกมิดชิด	TF-0933-WT	AMERICAN STANDARD	ขาว	C-013-CT160-CB	COTTO		
K.2	ชักโครกแบบฝังโถกมิดชิด	F14101	LABELLE	-	CT169(HM)	COTTO		
	อ่างล้างหน้าแบบฝังโถกมิดชิด	A-9076A-N	AMERICAN STANDARD	-	CT875(HM)	COTTO		
	อ่างล้างหน้าแบบฝังโถกมิดชิด	A-8102-N	AMERICAN STANDARD	-	P340 SP25	MOGEN		
	อ่างล้างหน้าแบบฝังโถกมิดชิด	A-800-2D	AMERICAN STANDARD	-	26	DUSS		
	อ่างล้างหน้าแบบฝังโถกมิดชิด	ZX02	ICON	-	CT179(HM)	COTTO		
K.	ชักโครก	WS-0906L	Watson	-	-	GLOBO		
SW.	สุขภัณฑ์แบบฝังโถกมิดชิด	A-7000C-A	American Standard	-	GF-26-400-50	KARAT		
SH.	ชักโครก (เซรามิก)	TF-9000	American Standard	ขาว	-	-		
PH.	ชักโครก (เซรามิก)	TF-9002	American Standard	-	-	BALAND		
TB.	ราวชำระ (เซรามิก)	K-2501-53-N	American Standard	-	82864 ANUTHORN-RA	COTTO		
FD.	ตะแกรงรับน้ำ FLOOR DRAIN Z	07FDF52	KNACK	-	CT6402(HM)	-		
M1	กระเบื้องปูพื้น	ดูแบบจริง	หน้า 6 นน.	-	-	-		
M2	กระเบื้องปูผนัง	ดูแบบจริง	หน้า 6 นน.	-	-	-		

ตารางแสดงรายละเอียดของวัสดุอุปกรณ์

ตารางแสดงรายละเอียดของวัสดุอุปกรณ์

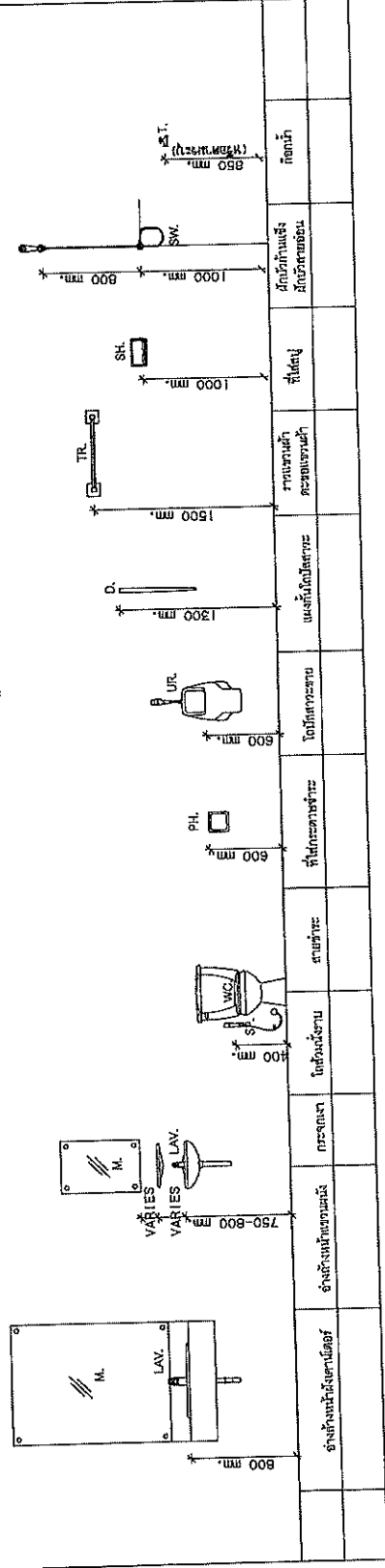

(นายปรเมศ ศรีปานวงศ์)
ผู้อำนวยการสำนักงานโครงการที่ ๑๐ (นครราชสีมา)
ปฏิบัติราชการแทน อธิบดีกรมทางหลวง

สำนักงานโครงการที่ 10 (นครราชสีมา)	
เดือน กรกฎาคม	ปี ๒๕๖๑
ออกแบบ	วันที่ ๑/๑๐/๖๘
เห็นชอบ	วันที่ ๑/๑๐/๖๘
อนุมัติ	วันที่ ๑/๑๐/๖๘

ส่วนล่างและออกแบบ

สำนักงานทางหลวงที่ 10	รหัสควบคุม	แผนที่
สำนักงานทางหลวงที่ 10	A-14	14
แบบมาตรฐาน บ้านพัก 90 ตารางเมตร		
แบบขยายห้องน้ำ		

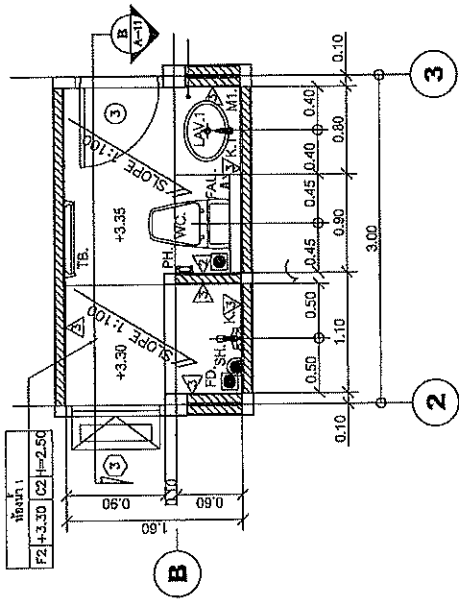

แบบขยายห้องน้ำ 1

มาตราส่วน 1:50

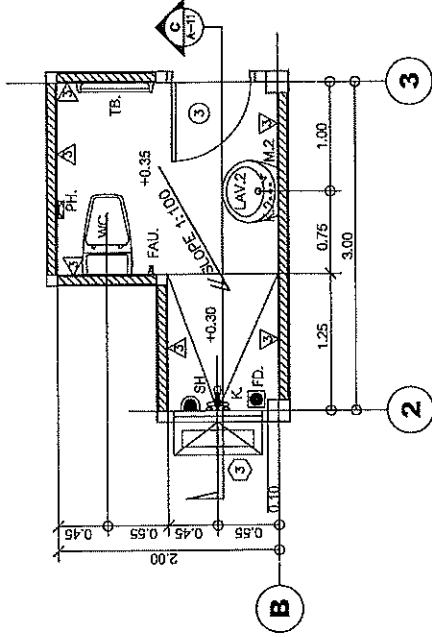

แบบขยายห้องน้ำ 2

มาตราส่วน 1:50

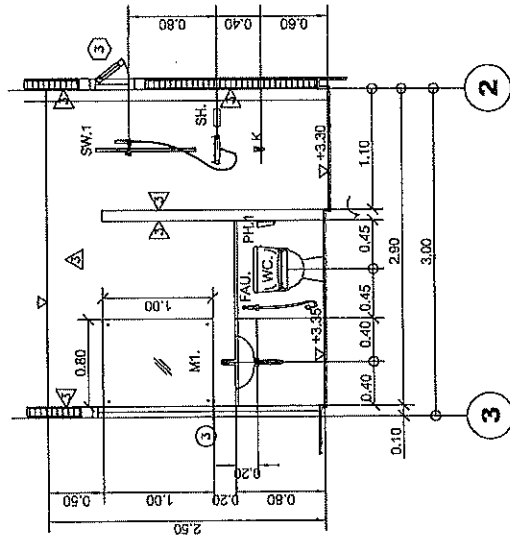

รูปตัด B

มาตราส่วน 1:50

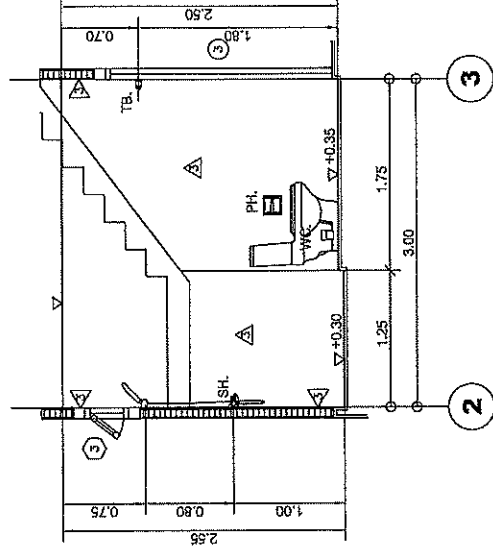

รูปตัด C

มาตราส่วน 1:50

(นายกรณ์ ศรีปานนท์)
ผู้อำนวยการสำนักงานหลวงที่ ๑๐ (นครราชสีมา)
ปฏิบัติราชการแทน อธิบดีกรมทางหลวง

สำนักงานทางหลวงที่ 10 (นครราชสีมา)	
วันที่ ๑๓/๑๐/๖๘	ที่ ๑๓/๑๐/๖๘
ออกแบบ	ควบคุม
หน้า ๑๐	หน้า ๑๐
วันที่ ๑/๑๐/๖๘	วันที่ ๑/๑๐/๖๘
หน้า ๑๐	หน้า ๑๐

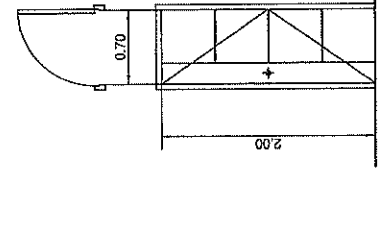
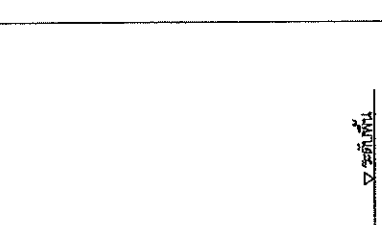
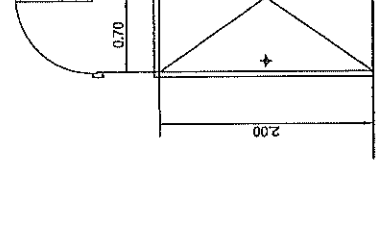
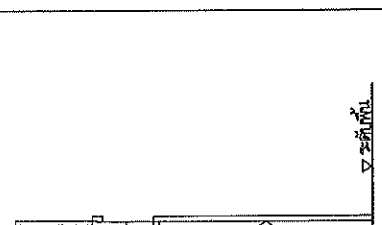
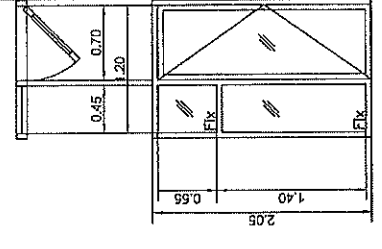

รูป	ชื่อ	วัสดุ	ขนาด	หมายเหตุ
รูปที่ 1	ประตูบานเปิดเดี่ยว	อลูมิเนียมบาน 2x4"	ประตูบานเปิดเดี่ยว	ห้องนอน 1
รูปที่ 2	ประตูบานเปิดเดี่ยว	อลูมิเนียมบาน 2x4"	ประตูบานเปิดเดี่ยว	ห้องนอน 1
รูปที่ 3	ประตูบานเปิดเดี่ยว	อลูมิเนียมบาน 2x4"	ประตูบานเปิดเดี่ยว	ห้องนอน 1
รูปที่ 4	ประตูบานเปิดเดี่ยว	อลูมิเนียมบาน 2x4"	ประตูบานเปิดเดี่ยว	ห้องนอน 1

รูป	ชื่อ	วัสดุ	ขนาด	หมายเหตุ
รูปที่ 1	ประตูบานเปิดเดี่ยว	UPVC	ประตูบานเปิดเดี่ยว	ห้องนอน 1
รูปที่ 2	ประตูบานเปิดเดี่ยว	UPVC	ประตูบานเปิดเดี่ยว	ห้องนอน 1
รูปที่ 3	ประตูบานเปิดเดี่ยว	UPVC	ประตูบานเปิดเดี่ยว	ห้องนอน 1
รูปที่ 4	ประตูบานเปิดเดี่ยว	UPVC	ประตูบานเปิดเดี่ยว	ห้องนอน 1

รูป	ชื่อ	วัสดุ	ขนาด	หมายเหตุ
รูปที่ 1	ประตูบานเปิดเดี่ยว	UPVC 2x4"	ประตูบานเปิดเดี่ยว	ห้องนอน 1
รูปที่ 2	ประตูบานเปิดเดี่ยว	UPVC 2x4"	ประตูบานเปิดเดี่ยว	ห้องนอน 1
รูปที่ 3	ประตูบานเปิดเดี่ยว	UPVC 2x4"	ประตูบานเปิดเดี่ยว	ห้องนอน 1
รูปที่ 4	ประตูบานเปิดเดี่ยว	UPVC 2x4"	ประตูบานเปิดเดี่ยว	ห้องนอน 1

แบบขยายประตู-หน้าต่าง 1

มาตราส่วน 1:50

(นายปกรณ์ ศรีบำรุงศรี)

ผู้อำนวยการสำนักงานโครงการที่ ๑๐ (นครราชสีมา)

ปฏิบัติราชการแทน อธิบดีกรมช่างหลวง

ชื่อ	นายปกรณ์ ศรีบำรุงศรี	ตำแหน่ง	อธิบดีกรมช่างหลวง
ชื่อ	นายปกรณ์ ศรีบำรุงศรี	ตำแหน่ง	อธิบดีกรมช่างหลวง
ชื่อ	นายปกรณ์ ศรีบำรุงศรี	ตำแหน่ง	อธิบดีกรมช่างหลวง
ชื่อ	นายปกรณ์ ศรีบำรุงศรี	ตำแหน่ง	อธิบดีกรมช่างหลวง

ชื่อ	นายปกรณ์ ศรีบำรุงศรี	ตำแหน่ง	อธิบดีกรมช่างหลวง
ชื่อ	นายปกรณ์ ศรีบำรุงศรี	ตำแหน่ง	อธิบดีกรมช่างหลวง
ชื่อ	นายปกรณ์ ศรีบำรุงศรี	ตำแหน่ง	อธิบดีกรมช่างหลวง
ชื่อ	นายปกรณ์ ศรีบำรุงศรี	ตำแหน่ง	อธิบดีกรมช่างหลวง

ส่วนสำรวจและออกแบบ

สำนักงานทางหลวงที่ 10	รหัสควบคุม	แผนที่
สำนักงานทางหลวงที่ 10	A-17	17
แบบมาตรฐาน บ้านพัก 90 ตารางเมตร		
แบบขยาย D-1 (จาวก้นตึก)		

มีข้อจับ สแตนเลสกลัดอง ผิว Hair line 1"x2"

สแตนเลสกลัดอง ผิว Hair line 1"x2"

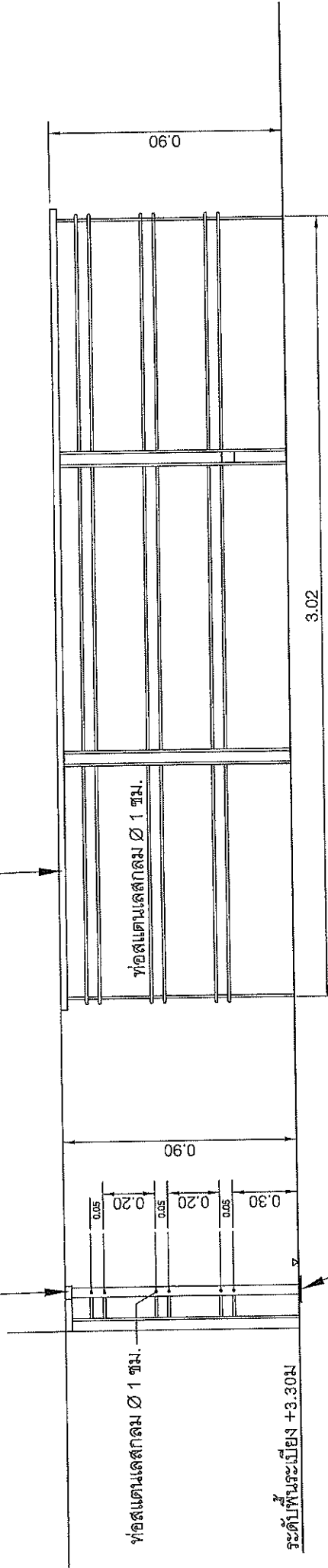

แบบขยาย D-1 (จาวก้นตึก)

มาตราส่วน

1:20

(นายปกรณ์ ศรีบางส์)

ผู้อำนวยการสำนักงานทางหลวงที่ ๑๐ (นครราชสีมา)

ปฏิบัติราชการแทน อธิบดีกรมทางหลวง

สำนักงานทางหลวงที่ 10 (นครราชสีมา)			
เลขที่	คำ	วันที่	ปี
๑๐๖๖	๑๖	๑๖	๒๕๖๑
ชื่อเรื่อง	เรื่อง	วันที่	ปี
แบบขยาย	แบบขยายบ้านพัก ๙๐ ตารางเมตร	๑๖	๒๕๖๑
อนุญาต	ผู้ควบคุมงาน	วันที่	ปี
		๑๖	๒๕๖๑

ส่วนสำรวจและออกแบบ

สำนักงานโครงการที่ 10	รหัสควบคุม	แผนที่
สำนักงานโครงการที่ 10	ST-02	19

แบบมาตรฐาน บ้านพัก 90 ตารางเมตร
รายการประกอบแบบ 2

4. คาน (BEAM AND GIRDER)

4.1 ระยะห่างจากเสาเข็มถึงเส้นเสริม (CLEAR DISTANCE OF BAR)

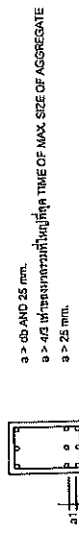

4.2 การจัดเหล็กเสริมคาน (BEAM REINFORCEMENT)

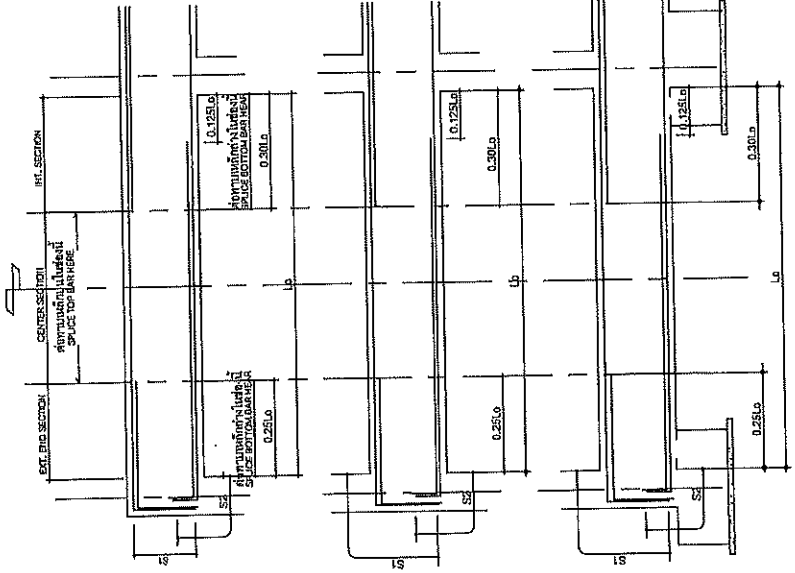

4.3 มาตรฐานการเสริมเหล็กในคานที่มีการเปลี่ยนระดับ

STANDARD DETAIL OF BEAM AT THE CHANGED LEVEL POSITION

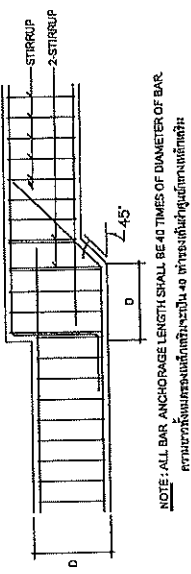

(2) การเสริมเหล็กพิเศษรอบรูเปิดในคาน (ADDITIONAL REINFORCEMENT AROUND OPENING)

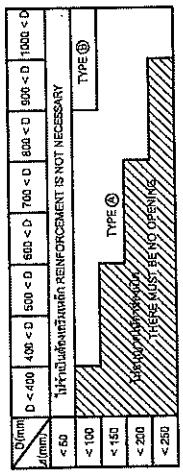

รูปเสริมเหล็กคานที่มีรูเปิด TYPE A
TYPE A REINFORCEMENT

4.4 การเสริมคานที่ทับซ้อนจากคาน (ADDITIONAL CONCRETE)

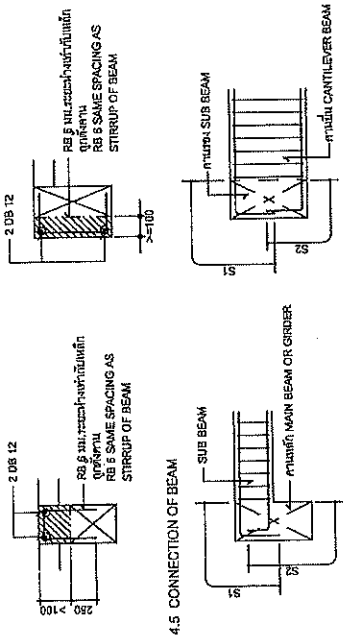

4.5 CONNECTION OF BEAM

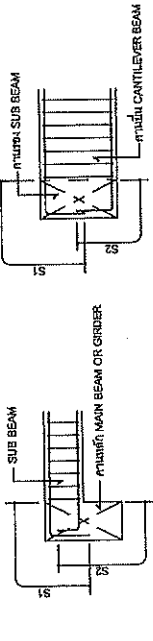

4.6 ช่องเปิดในคาน (BEAM OPENING)

(1) บริเวณที่เสริมให้ทะลุเปิด (ALLOWABLE LOCATION FOR OPENING)

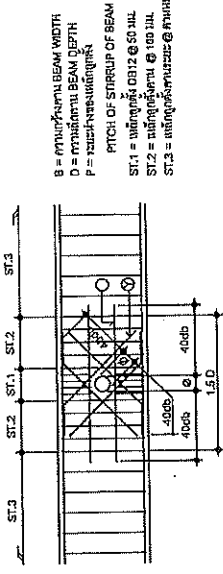
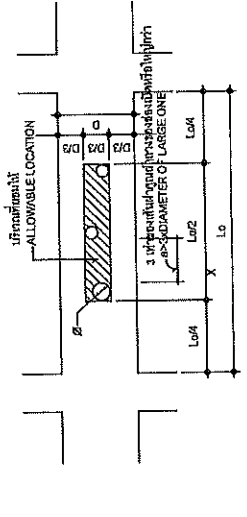

B = ความกว้างคาน BEAM WIDTH
 D = ความลึกคาน BEAM DEPTH
 P = ระยะห่างเหล็กเสริม
 PITCH OF STIRRUP OF BEAM
 ST.1 = เหล็กคานที่ D/12 @ 50 มม.
 ST.2 = เหล็กคานที่ φ @ 100 มม.
 ST.3 = เหล็กคานที่ φ @ 100 มม.

HORIZONTAL REINFORCEMENT 2 SETS	D < 800	2 DB 12
	D > 800	2 DB 15
INCLINE REINFORCEMENT 4 SETS	P < 150	BAR SIZE SHALL BE 2 SIZE LARGER THAN STIRRUP
	P > 150	BAR SIZE SHALL BE 1 SIZE LARGER THAN STIRRUP
	B < 350	2 BARS
	B < 450	3 BARS

การเสริมเหล็กคานที่มีรูเปิด TYPE B
TYPE B REINFORCEMENT

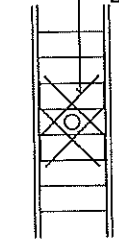

สำนักงานโครงการที่ 10 (นครราชสีมา)	
ชื่อคน	ชื่อ
ออกแบบ	ชื่อ
เขียนจบ	ชื่อ
อนุมัติ	ชื่อ
วันที่	วันที่
วันที่	วันที่
วันที่	วันที่

(นายปกรณ์ ศรีปานงศ์)
 ผู้ช่วยการสำนักงานโครงการที่ ๑๐ (นครราชสีมา)
 ปฏิบัติราชการแทน อธิบดีกรมทางหลวง

ส่วนสำรวจและออกแบบ

สำนักงานทางหลวงที่ 10	รหัสควบคุม	แผ่นที่
สำนักงานทางหลวงที่ 10	ST-04	21

แบบมาตรฐาน บ้านพัก 90 ตารางเมตร
ผังฐานราก (เข็มตอก), ฝั่งฐานราก (ฐานแผ่)

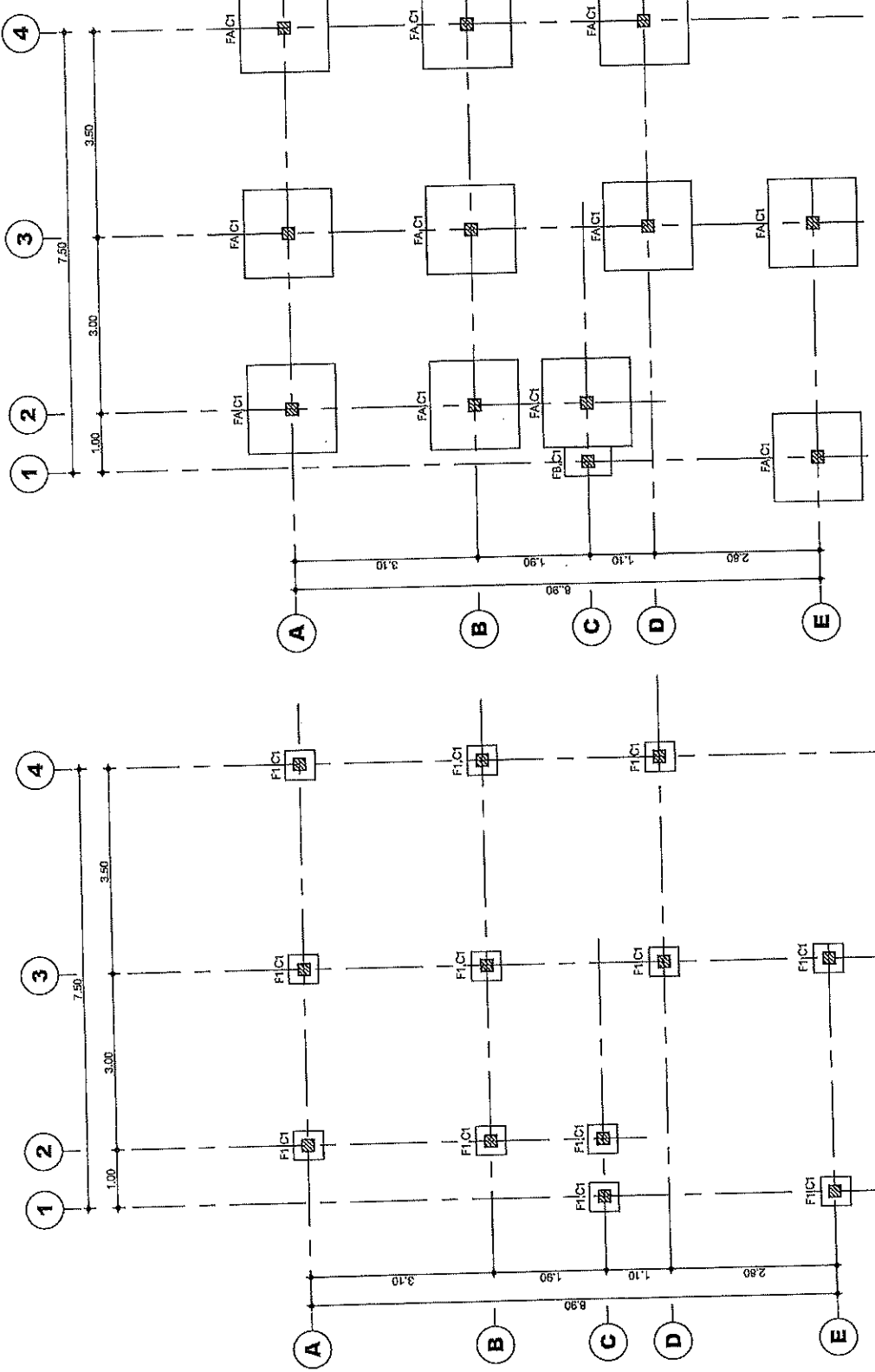

หมายเหตุ
 C1 mesh-acute
 C2 mesh-acute

ผังฐานราก (สำหรับฐานรากแผ่)
SCALE 1/75

ผังฐานราก (สำหรับเสาเข็มตอก)
SCALE 1/75

(นายปกรณ์ ศรีบ้านวงศ์)
ผู้อำนวยการสำนักงานทางหลวงที่ ๑๐ (นครราชสีมา)
ปฏิบัติราชการแทน อธิบดีกรมทางหลวง

สำนักงานทางหลวงที่ 10 (นครราชสีมา)	
เลขที่ ๑๐๖๕	ที่ ก ๑๒๕
ออกแบบ	ตรวจ
เห็นชอบ	9/10/68
อนุมัติ	9/10/68

ส่วนสำรวจและออกแบบ

สำนักงานทางหลวงที่ 10	วชิรวัฒนคุณ	แผ่นที่
สำนักงานทางหลวงที่ 10	ST-05	22
แบบมาตรฐาน บ้านพัก 90 ตารางเมตร		
ฝั่งถนนชั้นล่าง, ฝั่งถนนชั้น 2		

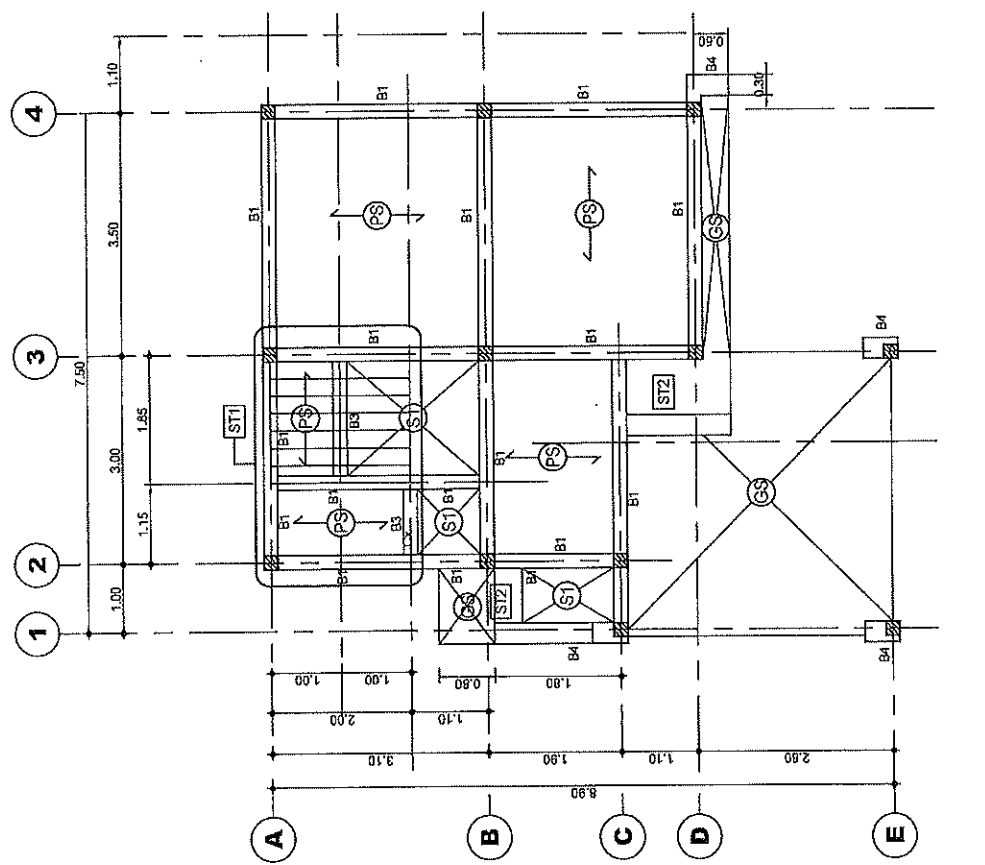
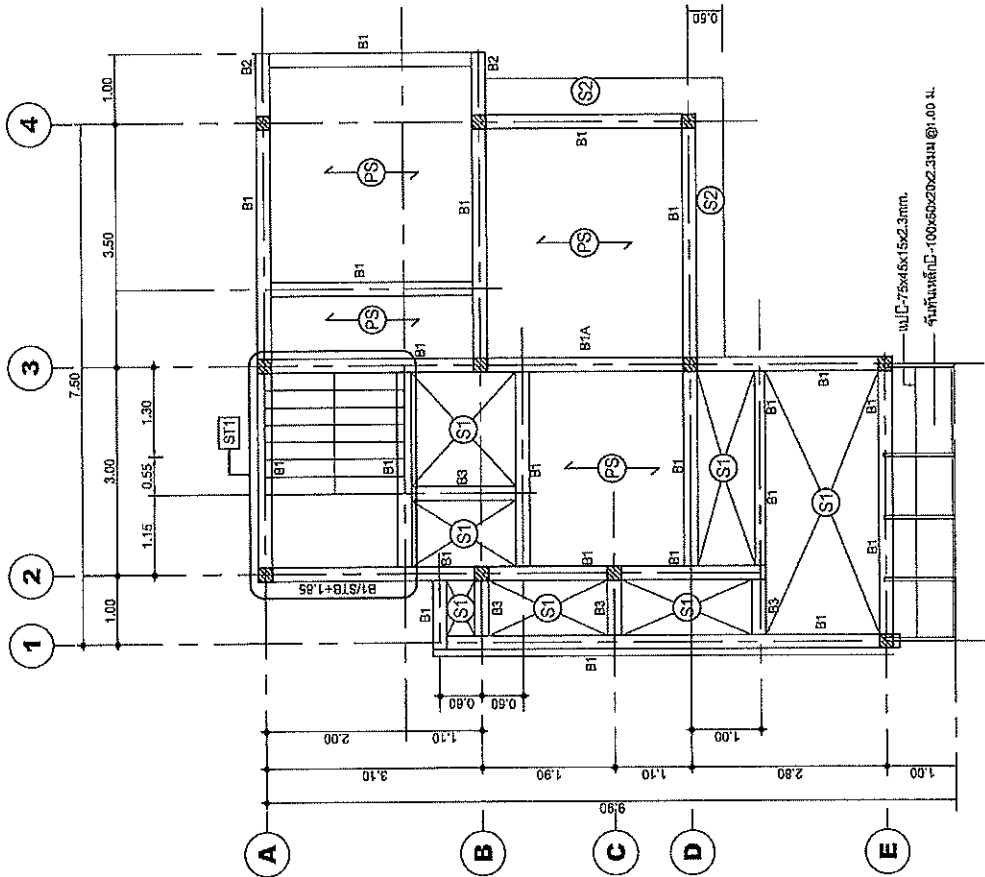

สำนักงานทางหลวงที่ 10 (นครราชสีมา)	
ชื่อ นาย	ศ. ชัยยศ
ตำแหน่ง	วิศวกร
วันที่	9/10/68
ชื่อ	พ. อ. ชัยยศ
ตำแหน่ง	ผู้อำนวยการสำนักงานทางหลวงที่ 10
วันที่	9/10/68
ชื่อ	พ. อ. ชัยยศ
ตำแหน่ง	ผู้อำนวยการสำนักงานทางหลวงที่ 10

ฝั่งถนนชั้นที่ 2
SCALE 1/75

ฝั่งถนนชั้นที่ 1
SCALE 1/75

(นายปรน ศรีปานวงศ์)
ผู้อำนวยการสำนักงานทางหลวงที่ ๑๐ (นครราชสีมา)
ปฏิบัติราชการแทน อธิบดีกรมทางหลวง

ส่วนสำรวจและออกแบบ

สำนักงานทางหลวงที่ 10	รหัสควบคุม	แผ่นที่
สำนักงานทางหลวงที่ 10	SI-06	23
แบบมาตรฐาน บ้านพัก 90 ตารางเมตร		
แปลน โครงหลังคา		

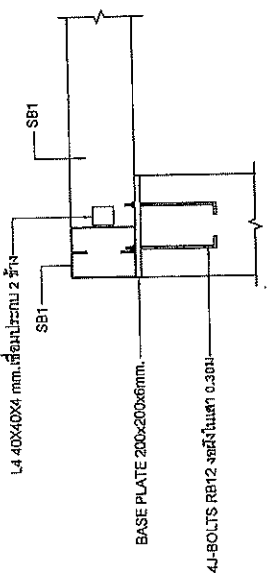
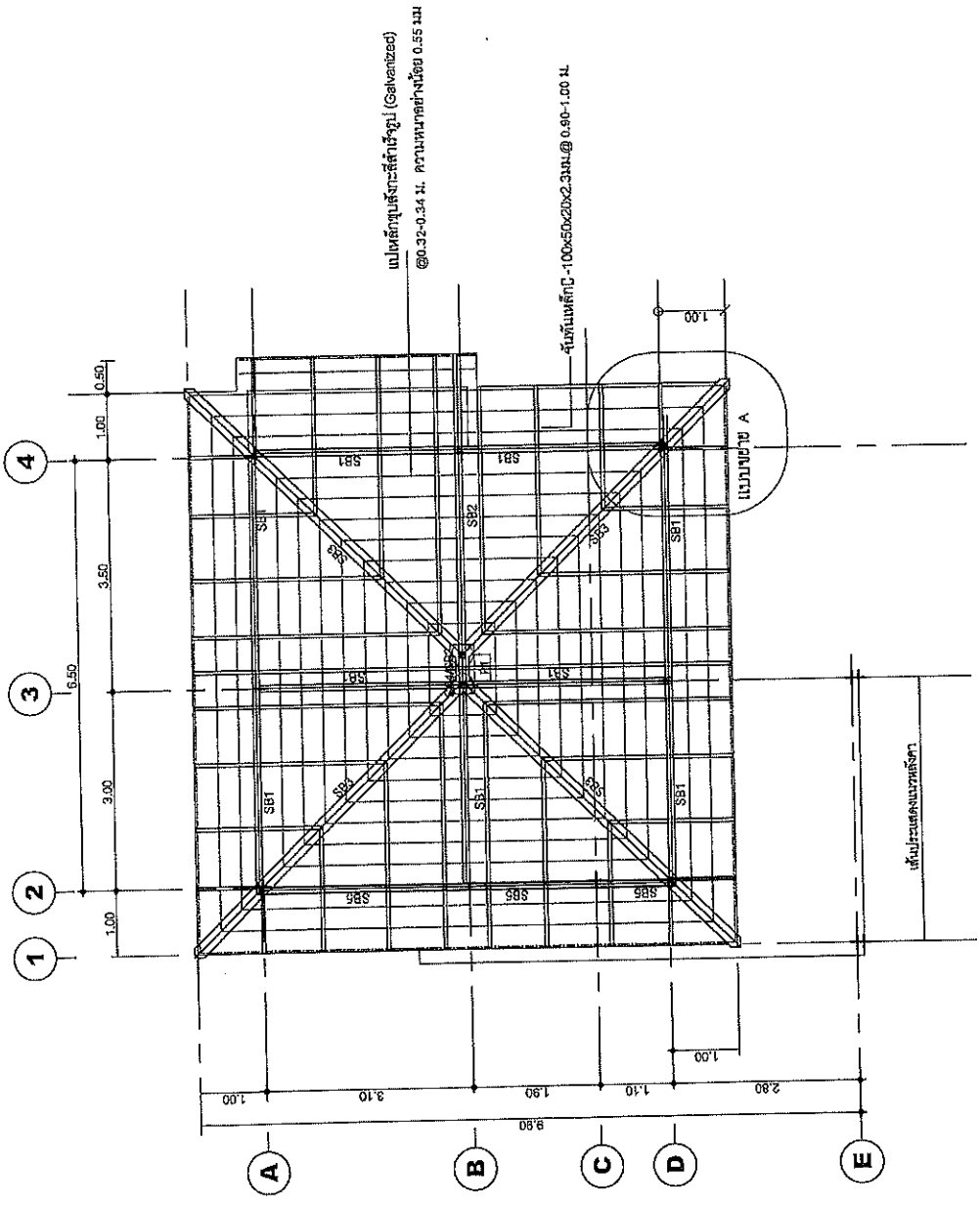

แบบขยาย - A
SCALE 1:20

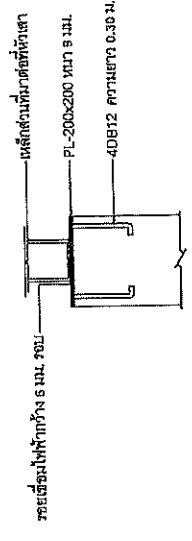

แบบขยายแผ่นเหล็กยึดหัวเสา
SCALE 1:20

- หมายเหตุ
- P1 : 2 D-100x50x20x2.3 มม. (๕๕๕)
 - SB1 : 2 C-100x50x20x2.3 มม. (๕๕๕)
 - SB2 : 2 C-125x50x20x2.3 มม. (๕๕๕)
 - SB3 : 2 C-100x50x20x2.3 มม. (๕๕๕)
 - SB4 : 2 C-100x50x20x2.3 มม. (๕๕๕)
 - SB5 : 2 C-150x50x20x4.5 มม. (๕๕๕)

(นายปกรณ์ ศรีปานวงศ์)
ผู้อำนวยการสำนักงานหลวงที่ ๑๐ (นครราชสีมา)
ปฏิบัติราชการแทน อธิบดีกรมทางหลวง

สำนักงานทางหลวงที่ 10 (นครราชสีมา)			
เขียน	ภาค	วันที่	ท.พ.
ออกแบบ	1/4/๖๖	ตรวจ	1/10/6๖
แก้ไข	1/10/6๖	รองผู้อำนวยการสำนักงานหลวงที่ 10	1/10/6๖
อนุมัติ		ผู้อำนวยการสำนักงานหลวงที่ 10	

ส่วนสำรวจและออกแบบ	
สำนักงานหลวงที่ 10	แผนที่
สำนักงานหลวงที่ 10	ST-07
แบบมาตรฐาน บ้านพัก 90 ตารางเมตร	
แบบขยายฐานราก (มีชั้น)	

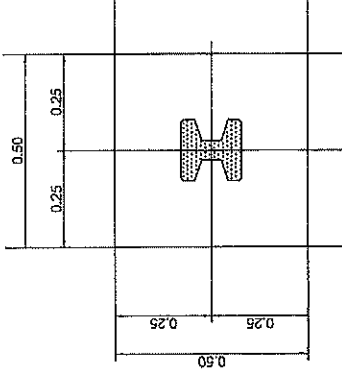

แปลนขยายฐานราก F1
SCALE 1:20

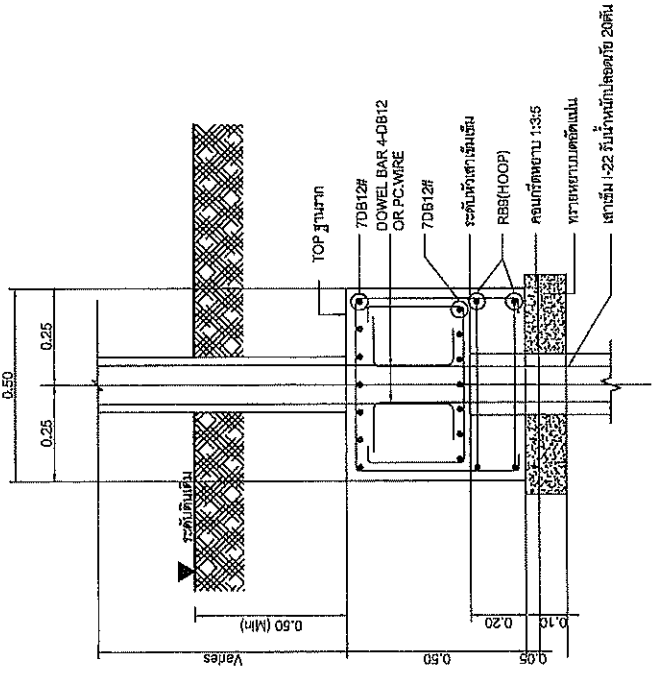

รูปตัดขยายฐานราก F1
SCALE 1:20

(นายปกรณ์ ศรีปานวงศ์)
ผู้อำนวยการสำนักงานหลวงที่ ๑๐ (นครราชสีมา)
ปฏิบัติราชการแทน อธิบดีกรมทางหลวง

สำนักงานหลวงที่ 10 (นครราชสีมา)	
เลขที่ ๑๑๖๖	วันที่ ๑/๑๐/๖๖
ออกแบบ (นายปกรณ์ ศรีปานวงศ์)	ตรวจ (นายปกรณ์ ศรีปานวงศ์)
เห็นชอบ	รองผู้อำนวยการสำนักงานหลวงที่ 10
อนุมัติ	ผู้อำนวยการสำนักงานหลวงที่ 10

ส่วนสำรวจและออกแบบ

สำนักงานทางหลวงที่ 10
 สำนักงานทางหลวงที่ 10

วันที่ 25

แบบมาตรฐาน บ้านพัก 90 ตารางเมตร
 แบบขยายฐานราก (ฐานแค้)

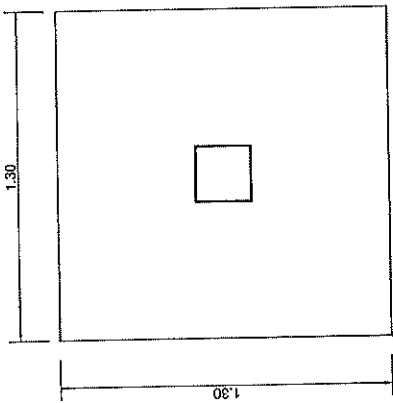

แปลนขยายฐานราก FA
 SCALE 1:20

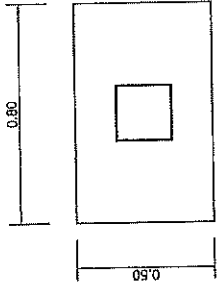

แปลนขยายฐานราก FB
 SCALE 1:20

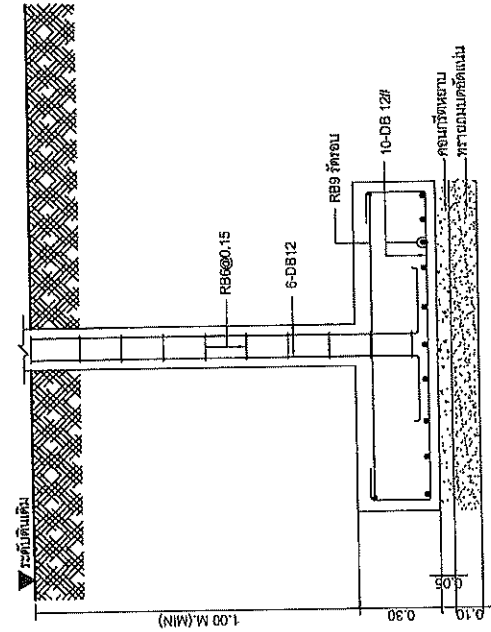

รูปตัดขยายฐานราก FA
 SCALE 1:20

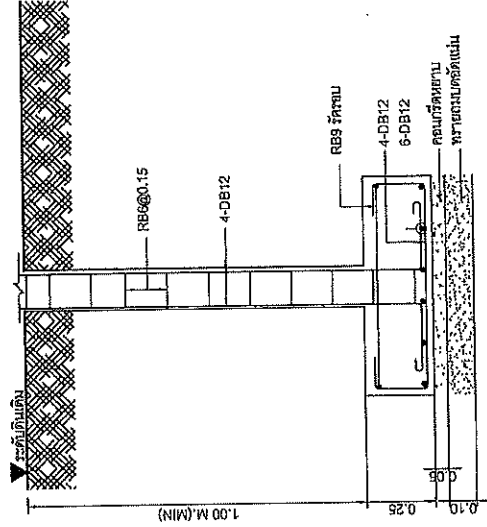

รูปตัดขยายฐานราก FB
 SCALE 1:20

(นายปรณ ศรีปานวงศ์)
 ผู้อำนวยการสำนักงานทางหลวงที่ 10 (นครราชสีมา)
 ปฏิบัติราชการแทน อธิบดีกรมทางหลวง

หมายเหตุ
 สำหรับฐานแค้ดินรับน้ำหนักได้มากกว่า 12,000 กิโลกรัมต่อตารางเมตร

สำนักงานทางหลวงที่ 10 (นครราชสีมา)	
เลขที่แบบ	ที่ ๒๕๖๘
ออกแบบ	โดย ธีรภัฏ ธีรภัฏ
เห็นชอบ	วันที่ ๙/10/๖๘
อนุญาต	วันที่ ๙/10/๖๘

ส่วนสำรวจและออกแบบ

สำนักงานทางหลวงที่ 10	รหัสควบคุม	แผ่นที่
สำนักงานทางหลวงที่ 10	ST-10	27

แบบมาตรฐาน น้หนัก 90 ตารางเมตร
แบบขยายตาม

TYPE		B1			B1A		
LOCATION	CONTINUOUS OR CANTILEVER SECTION	MIDDLE SPAN SECTION	END SUPPORT SECTION	LOCATION	CONTINUOUS OR CANTILEVER SECTION	MIDDLE SPAN SECTION	END SUPPORT SECTION
SPACE				SPACE			
SIZE	0.20 x 0.40			SIZE	0.20 x 0.40		
TOP BAR	2-DB 12 1-DB 12 [0.3L]	2-DB 12 1-DB 12 [0.3L]	2-DB 12 1-DB 12 [0.3L]	TOP BAR	2-DB 12 1-DB 12 [0.3L]	2-DB 12	2-DB 12 1-DB 12 [0.3L]
STIRRUP	RB 6@0.10	RB 6@0.15	RB 6@0.10	STIRRUP	RB 9@0.10	RB 9@0.15	RB 9@0.10
BOTT.BAR	2-DB 12	1-DB 12 [0.7L] 2-DB 12	2-DB 12	BOTT.BAR	2-DB 12	1-DB 12 [0.7L] 2-DB 12	2-DB 12
OTHER				OTHER			
TYPE		B2			B3		
LOCATION	CONTINUOUS OR CANTILEVER SECTION	MIDDLE SPAN SECTION	END SUPPORT SECTION	LOCATION	CONTINUOUS OR CANTILEVER SECTION	MIDDLE SPAN SECTION	END SUPPORT SECTION
SPACE				SPACE			
SIZE	0.20 x 0.40			SIZE	0.15 x 0.35		
TOP BAR	3-DB 12			TOP BAR	2-DB 12	2-DB 12	2-DB 12
STIRRUP	RB 9@0.15			STIRRUP	RB 6@0.10	RB 6@0.15	RB 6@0.10
BOTT.BAR	2-DB 12			BOTT.BAR	2-DB 12	2-DB 12	2-DB 12
OTHER				OTHER			
TYPE		B4			STB		
LOCATION	CONTINUOUS OR CANTILEVER SECTION	MIDDLE SPAN SECTION	END SUPPORT SECTION	LOCATION	CONTINUOUS OR CANTILEVER SECTION	MIDDLE SPAN SECTION	END SUPPORT SECTION
SPACE				SPACE			
SIZE	0.30 x 0.30			SIZE	0.20 x 0.30		
TOP BAR	2-DB 12 1-DB 12 [0.3L]			TOP BAR	2-DB 12	2-DB 12	2-DB 12
STIRRUP	RB 9@0.15			STIRRUP	RB 6@0.10	RB 6@0.15	RB 6@0.10
BOTT.BAR	2-DB 12			BOTT.BAR	2-DB 12	2-DB 12	2-DB 12
OTHER				OTHER			

(นายปกรณ์ ศรีปานนท์)
ผู้อำนวยการสำนักงานทางหลวงที่ 10 (นครราชสีมา)
ปฏิบัติราชการแทน อธิบดีกรมทางหลวง

NOTE :
SECTION A = END SUPPORT SECTION
SECTION B = MIDDLE SPAN SECTION
SECTION C = CONTINUOUS OR CANTILEVER SECTION

สำนักงานทางหลวงที่ 10 (นครราชสีมา)			
เลขที่	ชื่อ	ตำแหน่ง	วันที่
10/10/68	นายปกรณ์ ศรีปานนท์	ผู้อำนวยการ	9/10/68
ชื่อ	ตำแหน่ง	วันที่	
นายปกรณ์ ศรีปานนท์	ผู้อำนวยการ	9/10/68	

ส่วนสำรวจและออกแบบ

สำนักงานโครงการที่ 10	รหัสควบคุม	แผ่นที่
สำนักงานทางหลวงที่ 10	ST-11	28
แบบมาตรฐาน บ้านพัก 90 ตารางเมตร		
แบบขยายพื้น		

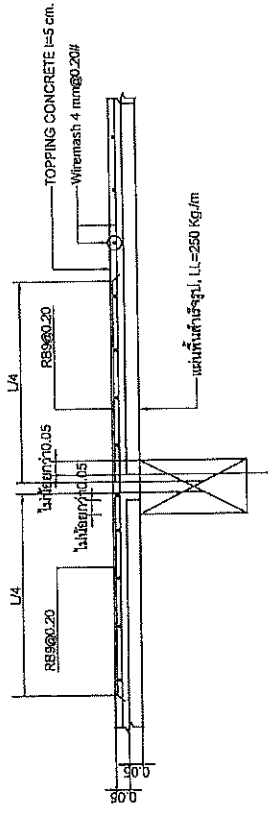

พื้นสำเร็จรูป (PS) (ด้านยาว)

SCALE 1/20

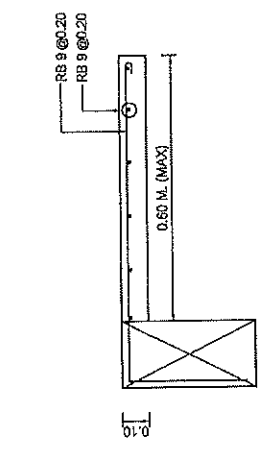

แบบขยายพื้น (SZ) (ด้านสั้น)

SCALE 1/20

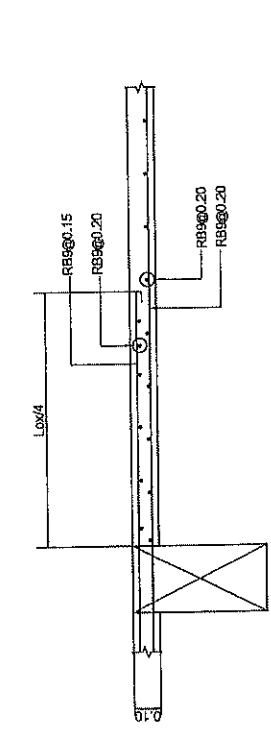

แบบขยายพื้น (S) (ด้านสั้น)

SCALE 1/20

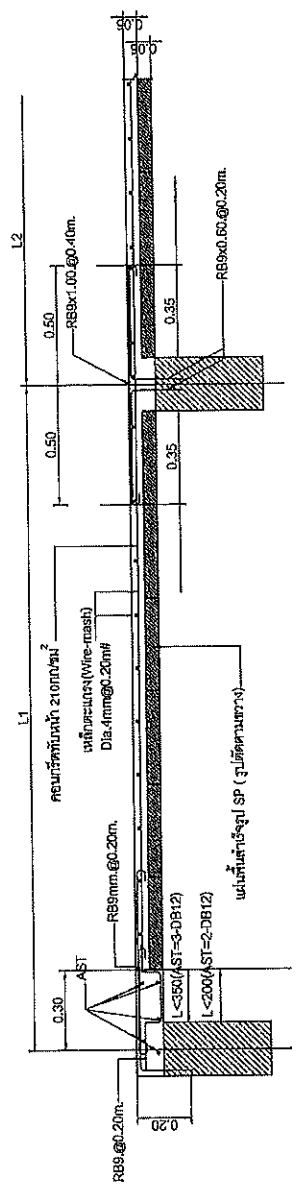

แบบขยายพื้น (PS) (รูปตัดกรณีมีดช่องที่ขาด)

SCALE 1/20

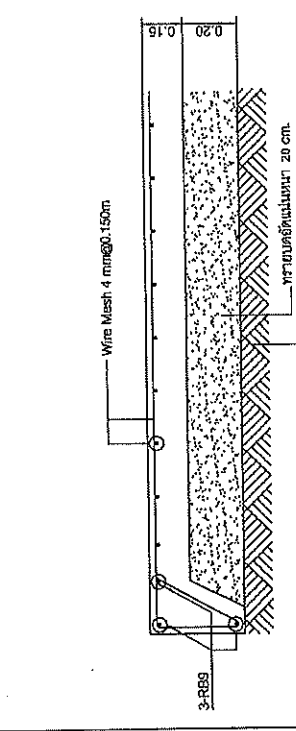

แบบขยายพื้น (SS)

SCALE 1/20

สำนักงานทางหลวงที่ 10 (นครราชสีมา)		
เขียน	ศศ. ภูษิต	วันที่
ออกแบบ	นายพล	วันที่
แก้ไขรอบ	6	9/10/68
อนุมัติ		9/10/68

(นายภรณ์ ศรีปานวงศ์)
 ผู้อำนวยการสำนักงานทางหลวงที่ 10 (นครราชสีมา)
 ปฏิบัติราชการแทน อธิบดีกรมทางหลวง

ส่วนสีวางและออกแบบ

สำนักงานโครงการที่ 10	รหัสควบคุม	แผนที่
สำนักงานโครงการที่ 10	ST-12	29
แบบมาตรฐาน บ้านพัก 90 ตารางเมตร		
แบบขยายบ้านได้		

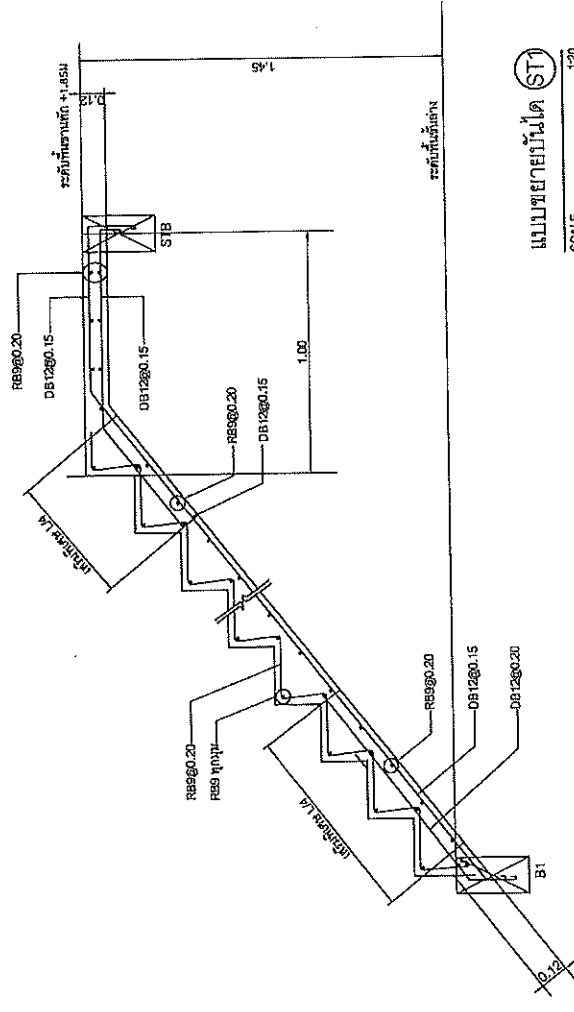
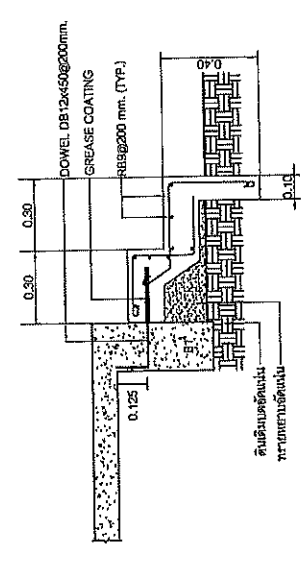
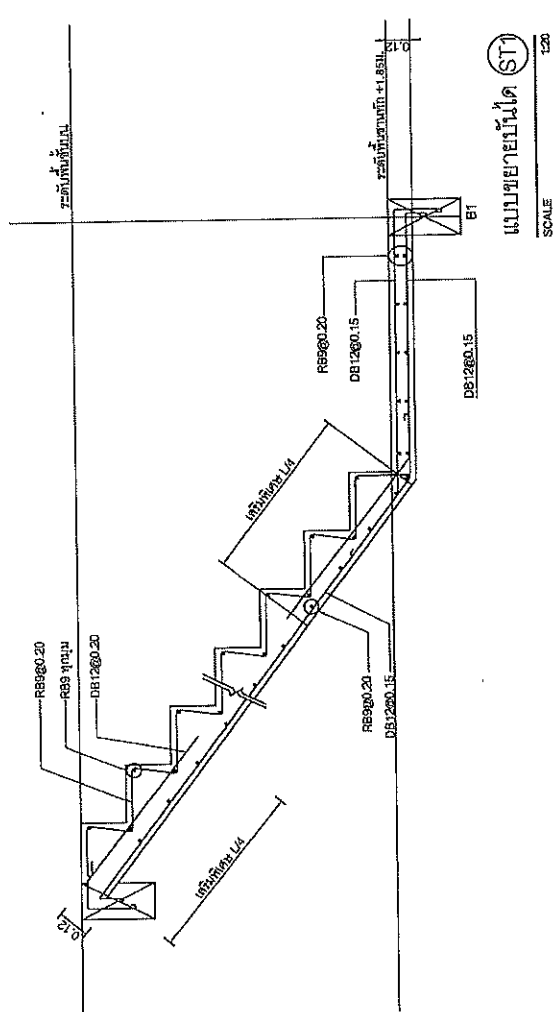

แบบขยายบ้านได้ ST2
SCALE 1:20

แบบขยายบ้านได้ ST1
SCALE 1:20

แบบขยายบ้านได้ ST1
SCALE 1:20

(นายปรกรณ์ ศรีปวงศ์)
ผู้อำนวยการสำนักงานโครงการที่ ๑๐ (นครราชสีมา)
ปฏิบัติราชการแทน อธิบดีกรมทางหลวง

สำนักงานโครงการที่ 10 (นครราชสีมา)		
วันที่	ที่	หน้า
ออกแบบ	โดย	ตรวจ
หน้าขอ	รองผู้อำนวยการสำนักงานโครงการที่ 10	วันที่
อนุญาต	ผู้อำนวยการสำนักงานโครงการที่ 10	วันที่

ส่วนตรวจและออกแบบ

สำนักงานโครงการที่ 10 รหัสควบคุม EE-02 แผนที่ 31

แบบมาตรฐาน บ้านพัก 90 ตารางเมตร
มาตรฐานการติดตั้งระบบไฟฟ้า

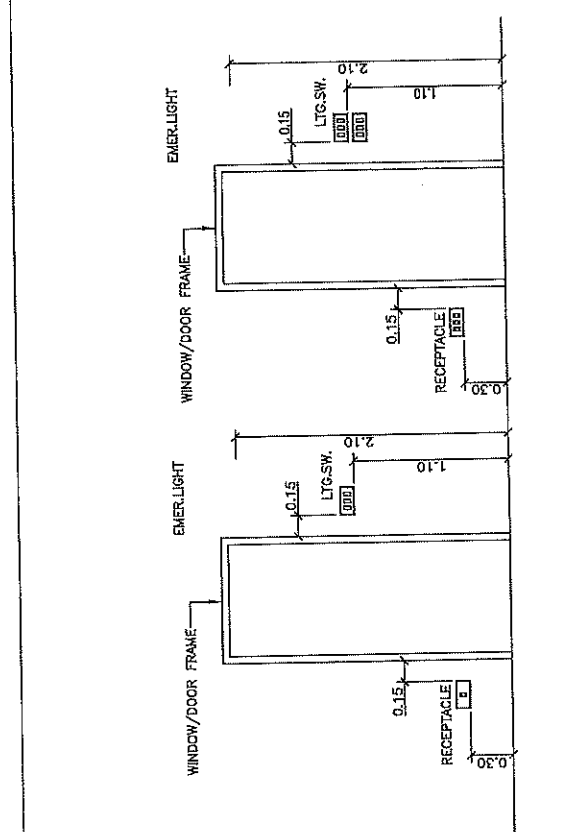
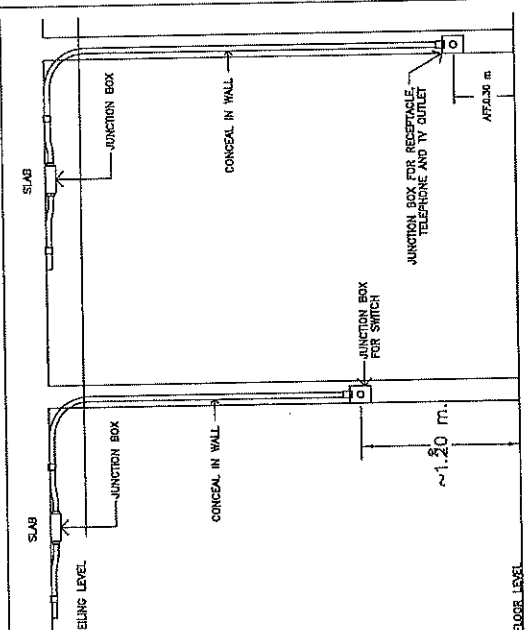

SWITCH, RECEPTACLE INSTALLATION

SWITCH, RECEPTACLE TELEPHONE AND TV OUTLET INSTALLATION

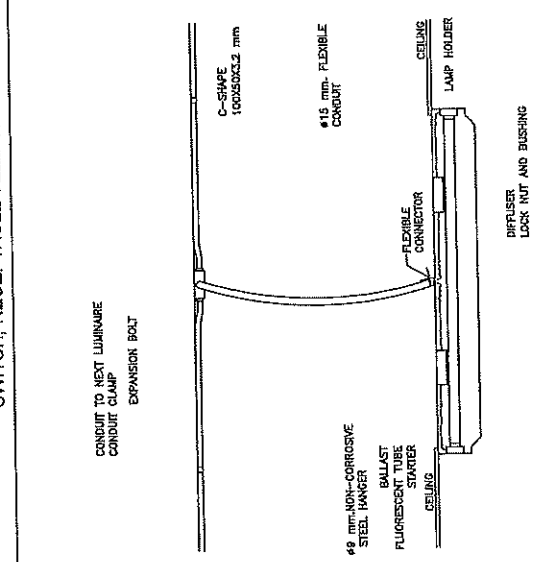
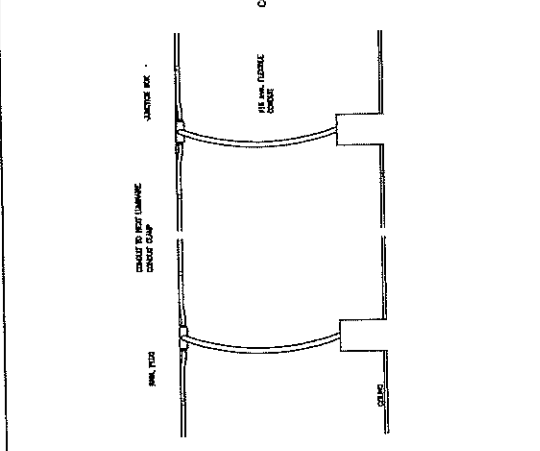
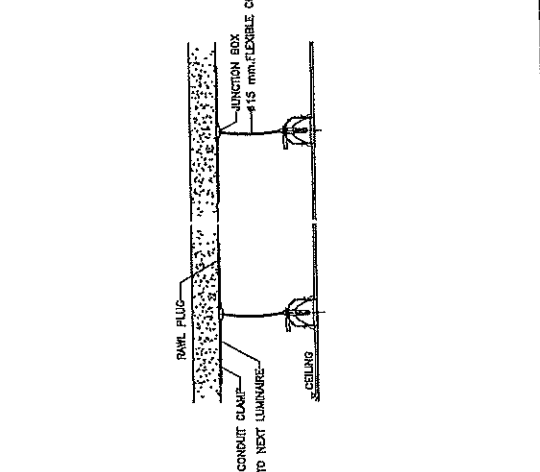

DETAIL FLEX. CONDUIT WITH LIGHTING FIXTURE

RECESSED DOWNLIGHT LUMINAIRE INSTALLATION DETAIL

LIGHTING FIXTURE INSTALLATION (SURFACED TYPE)

(นายปรเมศ ศรีปานวงศ์)
ผู้อำนวยการสำนักงานโครงการที่ 10 (นครราชสีมา)
ปฏิบัติราชการแทน อธิบดีกรมทางหลวง

สำนักงานโครงการที่ 10 (นครราชสีมา)	
เลขที่ ๑๑๕๖	วันที่ ๑๑/๑๐/๖๘
ออกแบบ	หน้า ๑
อนุมัติ	หน้า ๑

มาตรฐานการติดตั้งระบบไฟฟ้า

ส่วนสำรวจและออกแบบ

สำนักงานหลวงที่ 10 รหัสควบคุม EE-03 แผนที่ 32

แบบมาตรฐาน บ้านพัก 90 ตารางเมตร
แปลนไฟฟ้าแสงสว่างชั้น 1

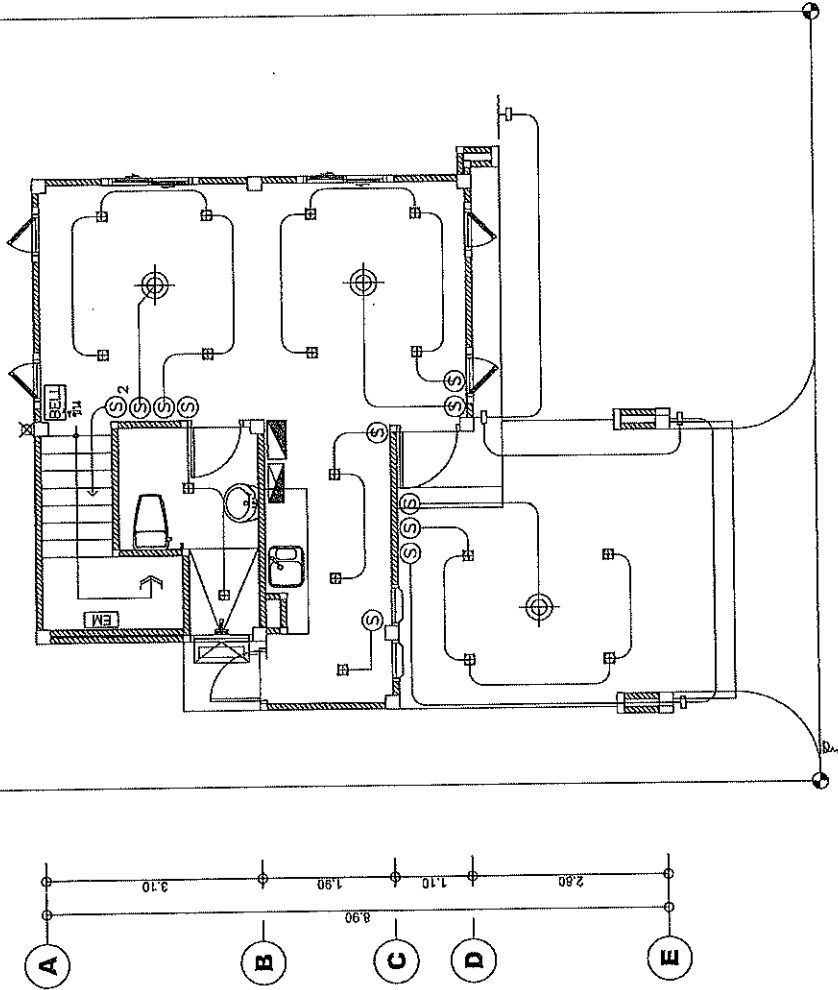
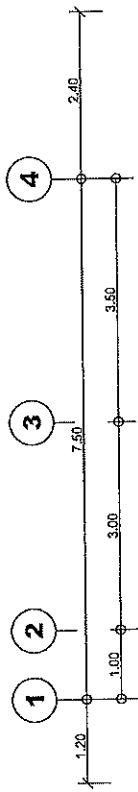

EM	โคมไฟ LED E27 W22W AC Cool White.
⊕	โคมไฟ LED E27 W22W AC Cool White.
⊖	โคมไฟ LED DOWNLIGHT LED E27 W22W AC Warm White.
⊗	โคมไฟ LED E27 W22W AC Cool White.
EW	ตู้ตู้เย็น CENTRAL BATTERY ฟรีซที่ 2 พ.ล.
⊕	โคมไฟ LED DOWNLIGHT LED E27 W22W AC Cool White.
—	Circuit Line
⊕	สวิตช์ไฟแบบกดปุ่มกดปุ่ม PANDOCNIC 4 WIDE SERIES
⊕/2	สวิตช์ไฟแบบกดปุ่มกดปุ่ม PANDOCNIC 4 WIDE SERIES
⊕	เบรกเกอร์อัตโนมัติ แบบ Ground
⊕	เบรกเกอร์อัตโนมัติ
TEL	เบรกเกอร์อัตโนมัติ
TV	เบรกเกอร์อัตโนมัติ
⊕	ตู้ตู้เย็น CENTRAL BATTERY ฟรีซที่ 2 พ.ล.
⊕	ตู้ตู้เย็น CENTRAL BATTERY ฟรีซที่ 2 พ.ล.
BELL	ตู้ตู้เย็น CENTRAL BATTERY ฟรีซที่ 2 พ.ล.
⊕	ตู้ตู้เย็น CENTRAL BATTERY ฟรีซที่ 2 พ.ล.
⊗	ตู้ตู้เย็น CENTRAL BATTERY ฟรีซที่ 2 พ.ล.

(นายปกรณ์ ศรีปวงษ์)
ผู้อำนวยการสำนักงานหลวงที่ ๑๐ (นครราชสีมา)
ปฏิบัติราชการแทน อธิบดีกรมทางหลวง

สำนักงานหลวงที่ 10 (นครราชสีมา)	
เลขที่ ๑๑๑	ที่ ก ๑๑๑
ออกแบบ	ตรวจ
เห็นชอบ	๑/๑๐/๖๕
อนุมัติ	๑/๑๐/๖๕

แปลนไฟฟ้าแสงสว่างชั้น 1
ขนาดห้อง 1/75

ส่วนสำรวจและออกแบบ

สำนักงานพลังงานที่ 10	รหัสควบคุม	แผนที่
สำนักงานพลังงานที่ 10	EE-04	33
แบบมาตรฐาน บ้านพัก 90 ตารางเมตร		
แปลนไฟฟ้าแสงสว่างชั้น 2		

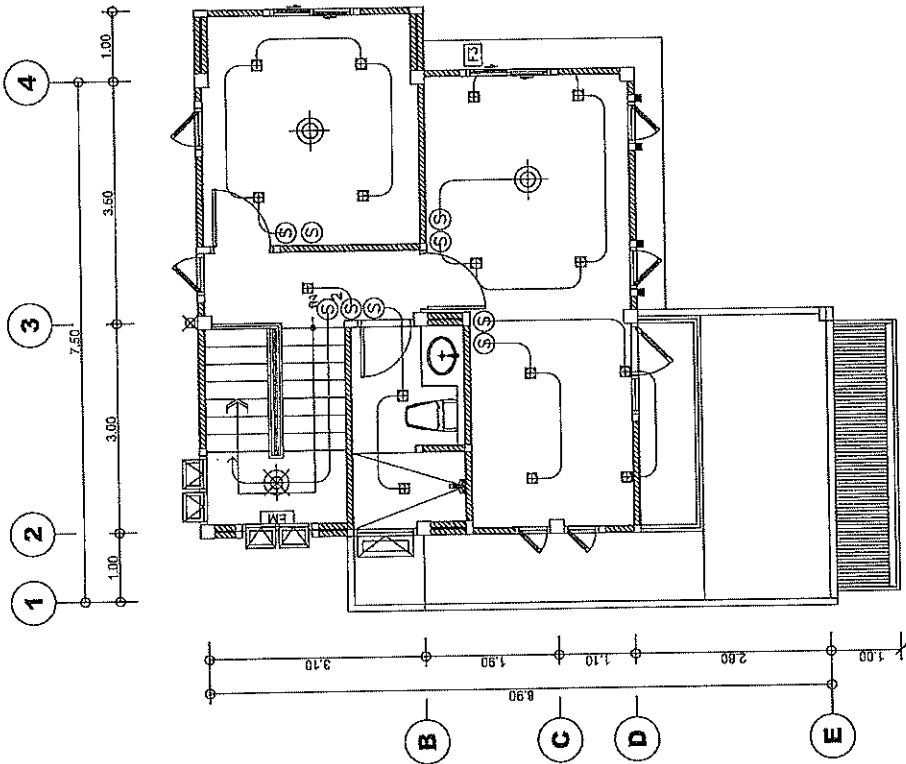

EM	หลอด LED E27 1220V AC Cool White.
I	หลอด LED E27 1220V AC Cool White.
I	หลอด LED E27 1220V AC Cool White.
I	หลอด LED E27 1220V AC Warm White.
I	หลอด LED E27 1220V AC Cool White.
EM	หลอด LED E27 1220V AC Cool White.
I	หลอด LED E27 1220V AC Cool White.
	Circuit Loop
S	กริ่งไฟฟ้าแบบตั้งภายใน PANSONIC IN-VIBE SERIES
S	กริ่งไฟฟ้าแบบตั้งภายใน PANSONIC IN-VIBE SERIES
I	ปลั๊กไฟ 2 ขั้ว 10A 125V AC
I	ปลั๊กไฟ 2 ขั้ว 10A 125V AC
TEL	ปลั๊กไฟโทรศัพท์
TV	ปลั๊กไฟทีวี
	ตู้ CONSUME PLUMB & HEAVY CP 2P-40A 100A IEC 60381
BELL	PABX โทรศัพท์
I	กริ่งเสียง
I	สวิทช์กริ่ง
⌘	ตำแหน่งของสายดิน

(นายปกรณ์ ศรีปานวงศ์)
 ผู้อำนวยการสำนักงานพลังงานที่ ๑๐ (นครราชสีมา)
 ปฏิบัติราชการแทน อธิบดีกรมพลังงาน

แปลนไฟฟ้าแสงสว่างชั้น 2
 1:75
 ราชธานี

สำนักงานพลังงานที่ 10 (นครราชสีมา)	
เดือน	ปี
ออกแบบ	ตรวจ
หน้ารวม	หน้า
อนุญาต	ผู้ดำเนินการสำนักงานพลังงานที่ 10

9/10/68
 9/10/68

ส่วนสำรวจและออกแบบ	
สำนักงานทางหลวงที่ 10	วันที่ 34
สำนักงานทางหลวงที่ 10	EE-05
แบบมาตรฐาน บ้านพัก 90 ตารางเมตร	
แปลนสี่เหลี่ยม 1,2	

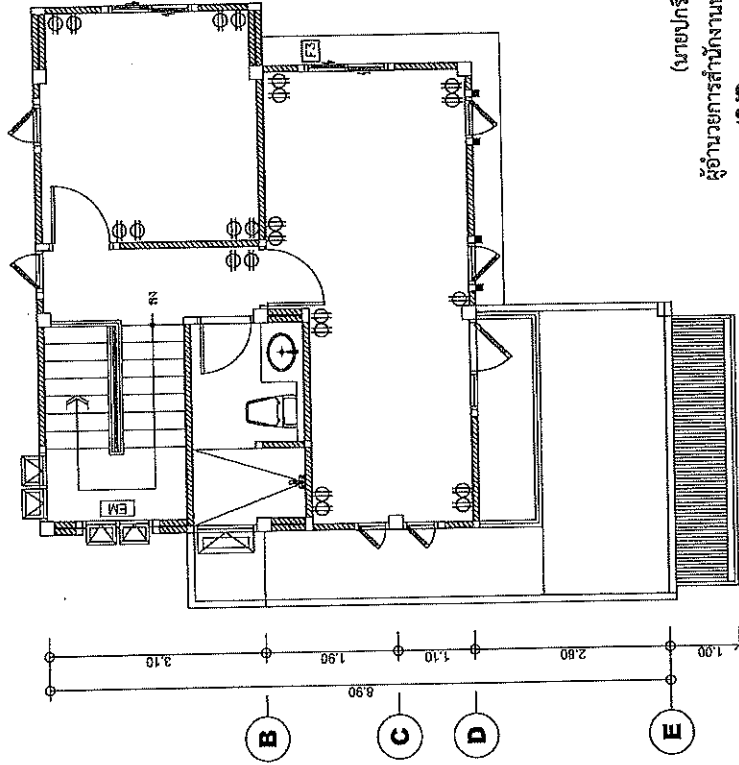
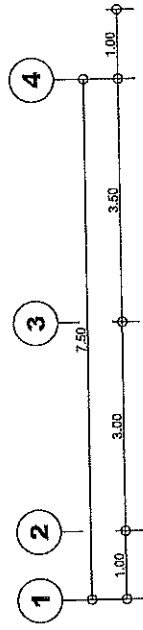

(นายปรีดี ศรีปวงศ์)
 ผู้อำนวยการสำนักงานทางหลวงที่ ๑๐ (นครราชสีมา)
 ปฏิบัติราชการแทน อธิบดีกรมทางหลวง

สำนักงานทางหลวงที่ 10 (นครราชสีมา)	
เลขที่ ๖๐๕๕	วันที่ ๑๕/๑๐/๖๘
ออกแบบ นายปรีดี ศรีปวงศ์	ควบคุม นายปรีดี ศรีปวงศ์
เห็นชอบ	๑/๑๐/๖๘
อนุญาต	๑/๑๐/๖๘

แปลนสี่เหลี่ยม 2
 มณฑลอุดร 1:75

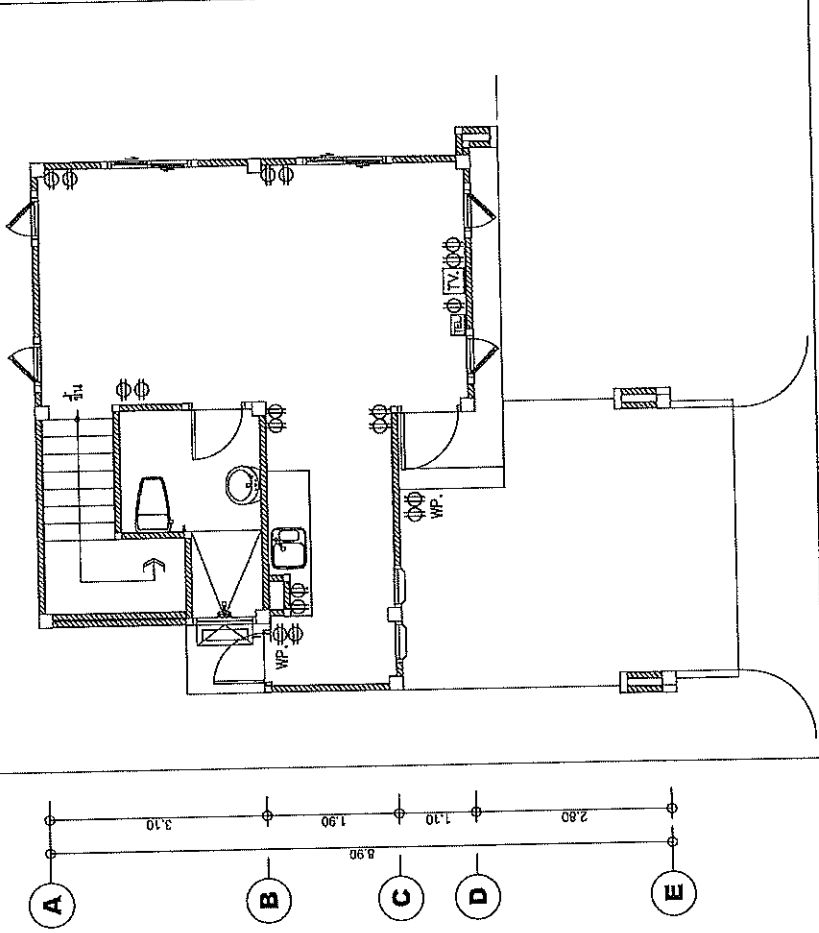
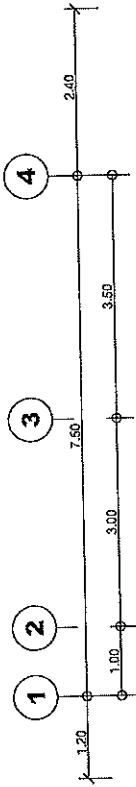

แปลนสี่เหลี่ยม 1
 มณฑลอุดร 1:75

รายละเอียด

ชนิดที่ใช้ประกอบ (จากกรุปรับ)
 ป่องน้ำ (ดูแบบขยาย)
 ปอดขยะ (ดูแบบขยาย)
 ปอดไขมัน (ดูแบบขยาย)
 แผงระบายน้ำ หรือช่องระบายน้ำแบบ
 SOIL PIPE ช่องน้ำใต้ดิน ขนาดระบุในแบบ
 WASTE PIPE ช่องน้ำทิ้งจากสุขภัณฑ์ ขนาดระบุในแบบ
 VENT PIPE ช่องอากาศจากสุขภัณฑ์ ขนาดระบุในแบบ
 COLD WATER ช่องน้ำประปา ขนาดระบุในแบบ
 HOT WATER ช่องน้ำร้อน ขนาดระบุในแบบ
 DRAIN PIPE ช่องน้ำทิ้งจากเครื่องใช้ไฟฟ้า ขนาดระบุในแบบ
 WIL IN WALL SURFACE ติดตั้งในผนังหรือเพดาน พื้นแบบแผ่น
 AC ABOVE CEILING ติดตั้งเหนือฝ้าเพดาน พื้นแบบแผ่น
 BF BELOW FLOOR ติดตั้งใต้พื้น หรือใต้ดิน พื้นแบบแผ่น
 FL FLOOR LOWER ติดตั้งผนัง พื้นแบบแผ่น
 RAIN LEADER ช่องน้ำฝนนอกอาคาร
 ROOF DRAIN หรือรับน้ำฝน (ชนิดถอดยึดกับหลังคา)
 ROOF DRAIN หรือรับน้ำฝน (ชนิดแบบเชื่อมใช้กับระแนง)
 ข้อต่อ ตามขนาดและชนิด
 ข้อต่อ ตามขนาดและชนิด
 ข้อต่อแยกต่างหาก (ELBOW WITH SIDEINLET-OUT LET DOWN)
 ข้อต่อแยกต่างหาก (ELBOW WITH SIDEINLET-OUT LET UP)
 ข้อต่อ ตามขนาด 45°
 ข้อต่อ ตามขนาด 90°
 ข้อต่อตาม (CONNECTOR)
 URINAL, ISOMETRIC
 WATER CLOSET, ISOMETRIC
 SHOWER DRAIN, ISOMETRIC
 ข้อต่อลดขนาด (REDUCER CONNECTIC)
 ช่องน้ำประปาเหล็ก
 ช่องระบายอากาศแนวตั้ง VENT STACK
 ช่องน้ำทิ้งแบบตั้ง WASTE STACK
 ช่องน้ำทิ้งตามผนัง SOIL STACK
 ช่องน้ำทิ้งระแนง
 หัวปล่อยน้ำทิ้ง
 ก๊อปปี้ (HOSE BIBB)
 ยูเนียน (UNION)
 ข้อต่ออ่อน (FLEXIBLE CONNECTOR)
 ระบายน้ำจากหลังคา (จากหลังคา, ระบายน้ำจากหลังคา)
 ระบายน้ำจากหลังคา (จากหลังคา, ระบายน้ำจากหลังคา)
 ช่องน้ำทิ้งพื้น ฝ้าเพดาน และผนัง (FLOOR CLEANOUT)
 ช่องน้ำทิ้งพื้น ฝ้าเพดาน และผนัง (CLEANOUT)
 LAVATORY, ISOMETRIC

สัญลักษณ์

METER
 MH
 REFUSE TRAP
 GREASE TRAP
 DRAIN PIPE
 S
 W
 V
 CW, CWS
 HW
 DRAIN
 W/L
 A/C
 B/F
 F/L
 RL/RW
 RD
 RD
 UR
 X WC
 SD
 UR
 COP
 HB
 UN
 FC
 RD
 FD
 FCO
 CO
 HS
 LAV

มาตราฐานและข้อกำหนดในการเดินท่อต่างๆ

1. การติดตั้งท่อประปาที่ความยาวเกิน 2 เมตร จะต้องวางกับแนวอาคาร ห้ามเดินเฉียง และจะต้องเป็นมุมฉาก จะตั้งตรงหรือแบบเอียงก็ได้
 2. ห้ามใช้ท่อประปาที่ติดตั้งระบบได้แบบหนึ่ง
 3. เพื่อป้องกันการรั่วซึม การเดินท่อประปาในผนังจะต้องกระทำโดยความระมัดระวัง
 4. ห้ามเดินท่อประปาที่ติดตั้งแบบเอียง และไม่มีตัวรองรับที่พอเหมาะ
 5. ท่อที่เดินผ่านผนัง ฝ้าเพดาน ต้องรองด้วยปูนทรายหนา 2.00 ม. ถ้าไม่มีท่อเหล็กค้ำยัน
 6. การเดินท่อประปาที่ติดตั้งแบบเอียง จะต้องวางกับแนวอาคาร ห้ามเดินเฉียง
 7. ท่อประปาที่ติดตั้งแบบเอียง จะต้องวางกับแนวอาคาร ห้ามเดินเฉียง
 8. ท่อประปาที่ติดตั้งแบบเอียง จะต้องวางกับแนวอาคาร ห้ามเดินเฉียง
 9. ท่อประปาที่ติดตั้งแบบเอียง จะต้องวางกับแนวอาคาร ห้ามเดินเฉียง
 10. ห้ามเดินท่อประปาที่ติดตั้งแบบเอียง จะต้องวางกับแนวอาคาร ห้ามเดินเฉียง
 11. ห้ามเดินท่อประปาที่ติดตั้งแบบเอียง จะต้องวางกับแนวอาคาร ห้ามเดินเฉียง
 12. ห้ามเดินท่อประปาที่ติดตั้งแบบเอียง จะต้องวางกับแนวอาคาร ห้ามเดินเฉียง

รายการประกอบแบบท่อ และวัสดุที่ใช้

ตามขนาดท่อต่อเข้าสุขภัณฑ์

ชนิดท่อ	ขนาด	จำนวน	หมายเหตุ
WC TANK	4"	1/2"	ท่อประปา PVC ขนาดระบุในแบบ
WC VALVE	4"	1/2"	ท่อประปา PVC ขนาดระบุในแบบ
UR.	2"	1/4"	ท่อประปา PVC ขนาดระบุในแบบ
LAV.	1-1/2"	1/4"	ท่อประปา PVC ขนาดระบุในแบบ
FD.	2"	-	ท่อประปา PVC ขนาดระบุในแบบ
BT	2"	1/4"	ท่อประปา PVC ขนาดระบุในแบบ
BD	4"	1/4"	ท่อประปา PVC ขนาดระบุในแบบ
HB	-	-	ท่อประปา PVC ขนาดระบุในแบบ
SW	-	-	ท่อประปา PVC ขนาดระบุในแบบ
SP, FW	-	-	ท่อประปา PVC ขนาดระบุในแบบ

ผู้ชำนาญการสำนักงานหลวงที่ 10 (นครราชสีมา)
 ปฏิบัติราชการแทน อธิบดีกรมช่างเทคนิค
 (นายปรภณี ศรีปานวงศ์)
 วันที่ 9/10/68

ส่วนงาน	ชื่อ	ตำแหน่ง	วันที่
ส่วนงานช่างเทคนิค	นายปรภณี ศรีปานวงศ์	อธิบดีกรมช่างเทคนิค	9/10/68
ส่วนงานช่างเทคนิค	นายปรภณี ศรีปานวงศ์	อธิบดีกรมช่างเทคนิค	9/10/68

ส่วนสำรวจและออกแบบ	
สำนักงานทางหลวงที่ 10	แผนที่
ส่วนงานทางหลวงที่ 10	SN-02
แบบมาตรฐาน บ้านพัก 90 ตารางเมตร	
แปลนระบบสุขาภิบาลเดินท่อประปาเสี้ยน 1.2	

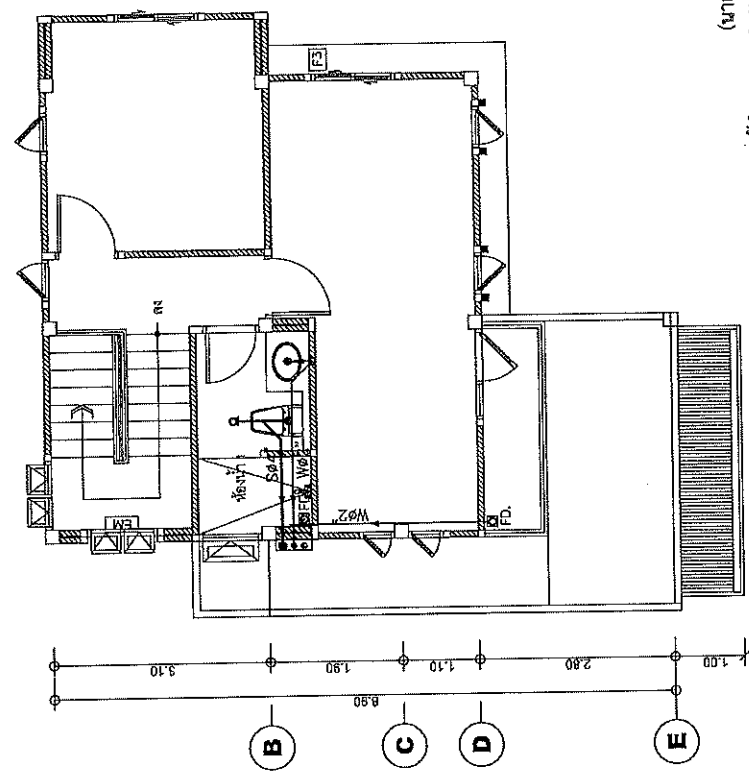
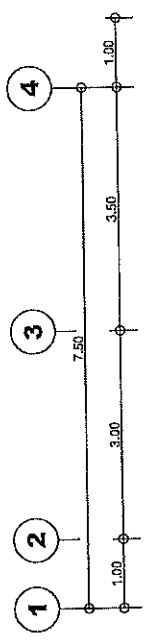

(นายปกรณ์ ศรีปานวงศ์)
 ผู้อำนวยการสำนักงานทางหลวงที่ 10 (นครราชสีมา)
 ปฏิบัติราชการแทน อธิบดีกรมทางหลวง

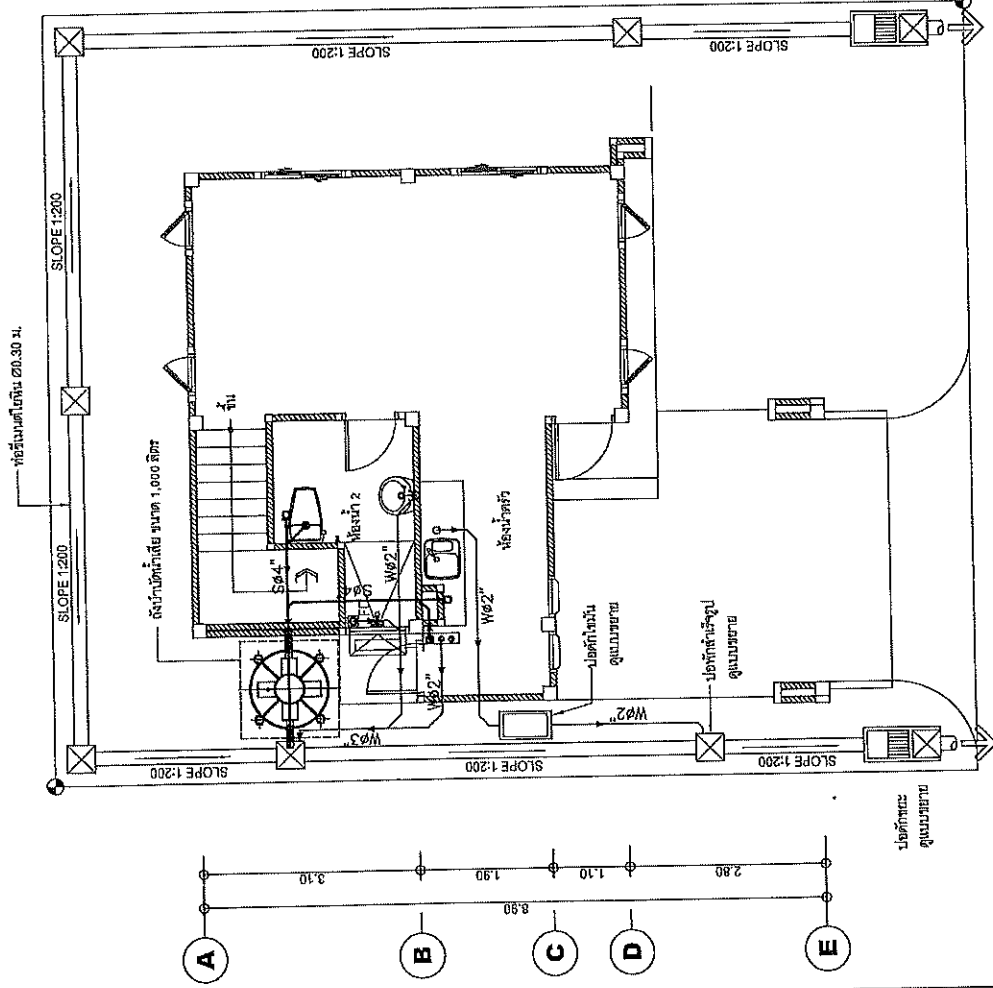
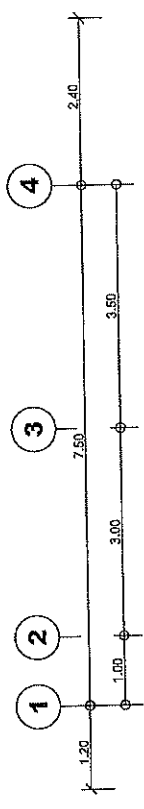

แปลนระบบสุขาภิบาลเดินท่อประปาเสี้ยน ชั้น 2

แปลนระบบสุขาภิบาลเดินท่อประปาเสี้ยน ชั้น 1

สำนักงานทางหลวงที่ 10 (นครราชสีมา)	
เขียน	ทนาย
ออกแบบ	ตรวจ
วันที่	วันที่
9/10/68	9/10/68
อนุมัติ	ผู้ควบคุมงานทางหลวงที่ 10

1:75

1:75

นายปกรณ์

นายปกรณ์

ระบบน้ำผู้โดยสารบน

ระบบน้ำผู้โดยสารบน

ส่วนสำรวจและออกแบบ

สำนักงานทางหลวงที่ 10	รหัสควบคุม	แผ่นที่
สำนักงานทางหลวงที่ 10	SN-03	37

แบบมาตรฐาน บ้านพัก 90 ตารางเมตร
 แปลนระบบสุขาภิบาลเดินท่อน้ำดีชั้น 1,2

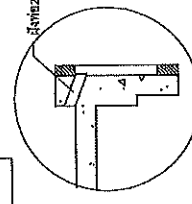
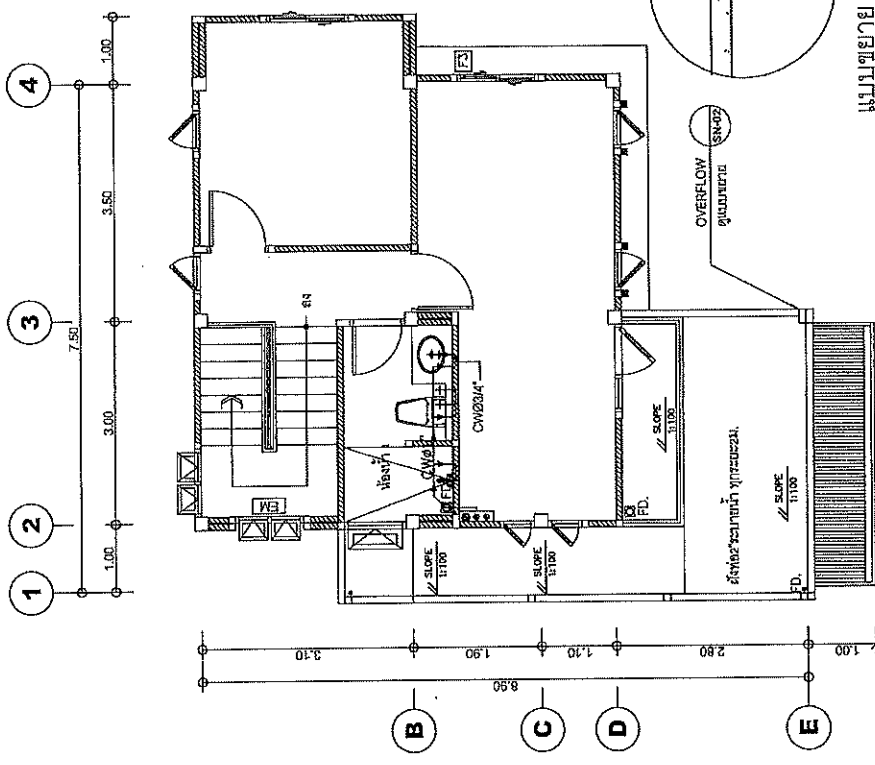
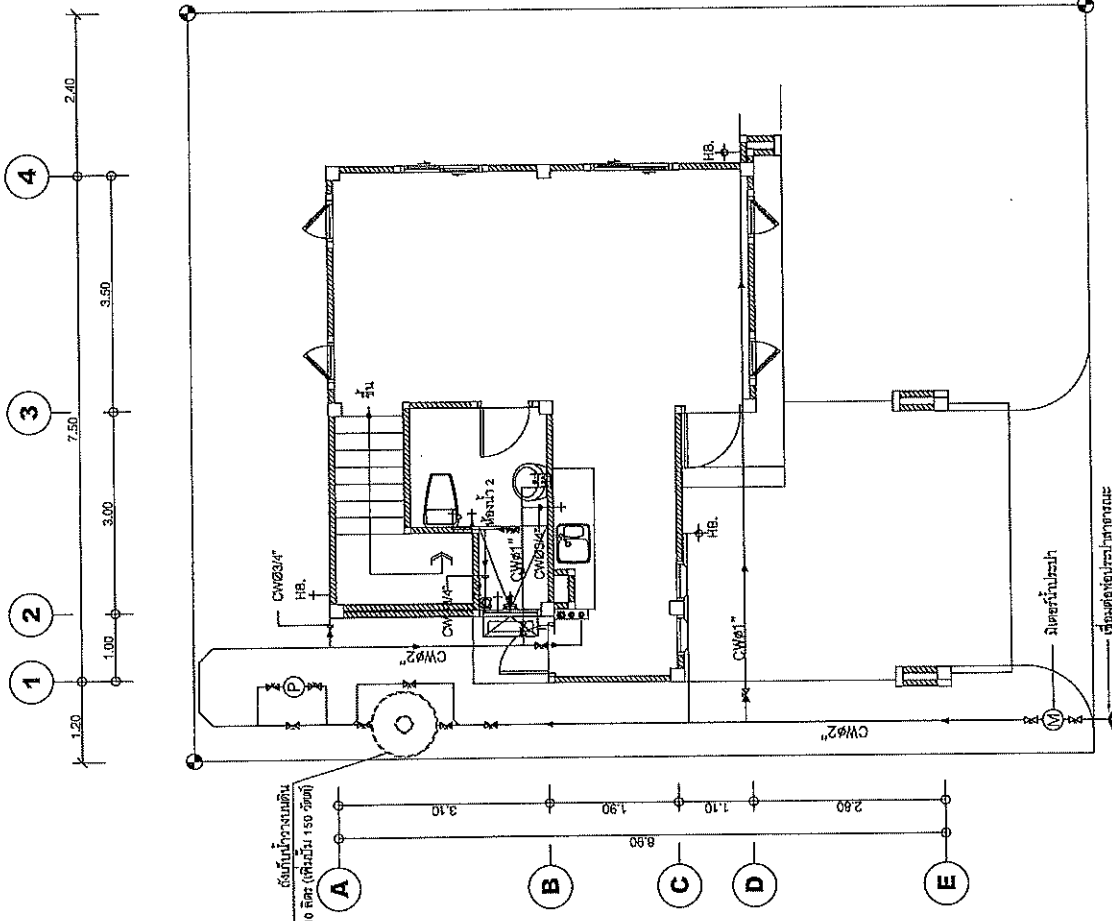

แบบขยาย OVERFLOW
 ขนาดฐาน 1:25

(นายปรีย์ ศรีปานวงศ์)
 ผู้อำนวยการแทน อธิบดีกรมทางหลวง
 แปลนระบบสุขาภิบาลเดินท่อน้ำดีชั้น 2

1:75

หน้ากระดาษ

แปลนระบบสุขาภิบาลเดินท่อน้ำดีชั้น 1

1:75

หน้ากระดาษ

สำนักงานทางหลวงที่ 10 (นครราชสีมา)	
เดิม ราชบุรี	ที่ 10
ออกแบบ (นายปรีย์ ศรีปานวงศ์)	ตรวจ (นายปรีย์ ศรีปานวงศ์)
วันที่ 9/10/68	วันที่ 9/10/68
อนุมัติ	ผู้ดำเนินการสำนักงานทางหลวงที่ 10

แบบขยายการต่อท่อเข้าสุขภัณฑ์และอุปกรณ์ต่างๆ

ส่วนสำรวจและออกแบบ	
ตำแหน่งทางหลวงที่ 10	รหัสควบคุม
ตำแหน่งทางหลวงที่ 10	SN-05
แบบมาตรฐาน บ้านพัก 90 ตารางเมตร	
แบบขยายการต่อท่อเข้าสุขภัณฑ์และอุปกรณ์	

ตำแหน่งทางหลวงที่ 10	รหัสควบคุม	แผ่นที่
ตำแหน่งทางหลวงที่ 10	SN-05	39
แบบมาตรฐาน บ้านพัก 90 ตารางเมตร		
แบบขยายการต่อท่อเข้าสุขภัณฑ์และอุปกรณ์		

<p>FINISHED FLOOR</p> <p>เหล็กฉาบหรือซีเมนต์ของห้องหรือ</p> <p>ก๊อกน้ำ</p> <p>ตะกั่ว</p> <p>ปูนฉาบติดตะกั่วกับผนัง</p> <p>ตะกั่ว</p> <p>ปูนฉาบติดตะกั่วกับผนัง</p>	<p>ก๊อกน้ำ</p> <p>ถังน้ำเย็น</p> <p>ถังน้ำร้อน</p> <p>ท่อระบายน้ำ</p> <p>อ่างล้างหน้า (LAV)</p> <p>ถังน้ำเย็น</p> <p>ถังน้ำร้อน</p> <p>ท่อระบายน้ำ</p>	<p>WALL</p> <p>COLD WATER PIPE Ø 15mm.</p> <p>FLUSH TANK</p> <p>ANGLE VALVE</p> <p>LEN FLOOR</p> <p>FLOOR FLANGE</p> <p>SOIL PIPE PVC. Ø100mm.</p> <p>LONG BEND 90</p> <p>WATER CLOSET</p> <p>ชักโครก</p> <p>บราซซิงเกลต</p> <p>สายยาง</p>
<p>ถังน้ำเย็น</p> <p>ถังน้ำร้อน</p> <p>ท่อระบายน้ำ</p> <p>อ่างล้างหน้า (LAV)</p> <p>ถังน้ำเย็น</p> <p>ถังน้ำร้อน</p> <p>ท่อระบายน้ำ</p>	<p>ถังน้ำเย็น</p> <p>ถังน้ำร้อน</p> <p>ท่อระบายน้ำ</p> <p>อ่างล้างหน้า (LAV)</p> <p>ถังน้ำเย็น</p> <p>ถังน้ำร้อน</p> <p>ท่อระบายน้ำ</p>	<p>WALL</p> <p>COLD WATER PIPE Ø 15mm.</p> <p>FLUSH TANK</p> <p>ANGLE VALVE</p> <p>LEN FLOOR</p> <p>FLOOR FLANGE</p> <p>SOIL PIPE PVC. Ø100mm.</p> <p>LONG BEND 90</p> <p>WATER CLOSET</p> <p>ชักโครก</p> <p>บราซซิงเกลต</p> <p>สายยาง</p>
<p>ถังน้ำเย็น</p> <p>ถังน้ำร้อน</p> <p>ท่อระบายน้ำ</p> <p>อ่างล้างหน้า (LAV)</p> <p>ถังน้ำเย็น</p> <p>ถังน้ำร้อน</p> <p>ท่อระบายน้ำ</p>	<p>ถังน้ำเย็น</p> <p>ถังน้ำร้อน</p> <p>ท่อระบายน้ำ</p> <p>อ่างล้างหน้า (LAV)</p> <p>ถังน้ำเย็น</p> <p>ถังน้ำร้อน</p> <p>ท่อระบายน้ำ</p>	<p>WALL</p> <p>COLD WATER PIPE Ø 15mm.</p> <p>FLUSH TANK</p> <p>ANGLE VALVE</p> <p>LEN FLOOR</p> <p>FLOOR FLANGE</p> <p>SOIL PIPE PVC. Ø100mm.</p> <p>LONG BEND 90</p> <p>WATER CLOSET</p> <p>ชักโครก</p> <p>บราซซิงเกลต</p> <p>สายยาง</p>
<p>ถังน้ำเย็น</p> <p>ถังน้ำร้อน</p> <p>ท่อระบายน้ำ</p> <p>อ่างล้างหน้า (LAV)</p> <p>ถังน้ำเย็น</p> <p>ถังน้ำร้อน</p> <p>ท่อระบายน้ำ</p>	<p>ถังน้ำเย็น</p> <p>ถังน้ำร้อน</p> <p>ท่อระบายน้ำ</p> <p>อ่างล้างหน้า (LAV)</p> <p>ถังน้ำเย็น</p> <p>ถังน้ำร้อน</p> <p>ท่อระบายน้ำ</p>	<p>WALL</p> <p>COLD WATER PIPE Ø 15mm.</p> <p>FLUSH TANK</p> <p>ANGLE VALVE</p> <p>LEN FLOOR</p> <p>FLOOR FLANGE</p> <p>SOIL PIPE PVC. Ø100mm.</p> <p>LONG BEND 90</p> <p>WATER CLOSET</p> <p>ชักโครก</p> <p>บราซซิงเกลต</p> <p>สายยาง</p>

(นายปกรณ์ ศรีปานวงศ์)
 ผู้อำนวยการสำนักงานทางหลวงที่ 10 (นครราชสีมา)
 ปฏิบัติราชการแทน อธิบดีกรมทางหลวง

สำนักงานทางหลวงที่ 10 (นครราชสีมา)	
ชื่อ นาย	ชื่อ นามสกุล
ชื่อ นามสกุล	ชื่อ นามสกุล
ตำแหน่ง	ตำแหน่ง
วันที่รับ	วันที่รับ
วันที่รับ	วันที่รับ
วันที่รับ	วันที่รับ
วันที่รับ	วันที่รับ

ฝักบัว (SH)

สายชำระ

ฝาปิดความสะอาดที่พื้นหรือส้วม

เอกสารแนบท้ายเอกสารประกวดราคาอิเล็กทรอนิกส์ ข้อ ๑.๒๐

เงื่อนไขการลงนามในสัญญา

ตามประกาศฯ เลขที่ คค ๐๖๑๒๖/eb/ ๒๖๓ /๒๕๖๙ ลงวันที่ ๒๖ เม.ย. ๒๕๖๙

การจัดซื้อหรือการจัดจ้างครั้งนี้จะมีการลงนามในสัญญาหรือข้อตกลงเป็นหนังสือได้ต่อเมื่อพระราชบัญญัติงบประมาณรายจ่ายประจำปีงบประมาณ พ.ศ.๒๕๖๙ มีผลใช้บังคับ และได้รับจัดสรรงบประมาณรายจ่ายประจำปีงบประมาณ พ.ศ.๒๕๖๙ จากสำนักงบประมาณแล้ว สำหรับกรณีที่ไม่ได้รับการจัดสรรงบประมาณรายจ่ายเพื่อการจัดทำในครั้งดังกล่าวส่วนราชการสามารถยกเลิกการจัดหาได้โดยผู้ยื่นข้อเสนอราคาจะเรียกร้องสิทธิหรือค่าเสียหายใดๆ จากกรมทางหลวงมิได้

(นายปกรณ์ ศรีปานวงศ์)

ผู้อำนวยการสำนักงานทางหลวงที่ ๑๐ (นครราชสีมา)

ปฏิบัติราชการแทน อธิบดีกรมทางหลวง