



ประกาศกรมทางหลวง โดย สำนักงานทางหลวงที่ ๑๐ (นครราชสีมา)
เรื่อง ประกวดราคาจ้างก่อสร้างงานก่อสร้างอาคารที่พักอาศัยและสิ่งก่อสร้างประกอบ ระดับชำนาญการ
พิเศษและอำนวยการระดับต้น (ระดับ ๗-๘) สำนักงานทางหลวงที่ ๑๐ (นครราชสีมา) ทางหลวง
หมายเลข ๒๐๕ ตอน โคนสวาย - แขวงทางหลวงนครราชสีมาที่ ๑ ที่ กม.๒๓๒+๓๑๐ ปริมาณงาน ๑ แห่ง
ด้วยวิธีประกวดราคาอิเล็กทรอนิกส์ (e-bidding)

กรมทางหลวง โดย สำนักงานทางหลวงที่ ๑๐ (นครราชสีมา) มีความประสงค์จะ
ประกวดราคาจ้างก่อสร้างงานก่อสร้างอาคารที่พักอาศัยและสิ่งก่อสร้างประกอบ ระดับชำนาญการพิเศษและ
อำนวยการระดับต้น (ระดับ ๗-๘) สำนักงานทางหลวงที่ ๑๐ (นครราชสีมา) ทางหลวงหมายเลข ๒๐๕ ตอน
โคนสวาย - แขวงทางหลวงนครราชสีมาที่ ๑ ที่ กม.๒๓๒+๓๑๐ ปริมาณงาน ๑ แห่ง ด้วยวิธีประกวดราคา
อิเล็กทรอนิกส์ (e-bidding) ราคากลางของงานจ้างก่อสร้าง ในการประกวดราคาครั้งนี้ เป็นเงินทั้งสิ้น
๑,๗๘๕,๒๙๖.๙๐ บาท (หนึ่งล้านเจ็ดแสนแปดหมื่นห้าพันสองร้อยเก้าสิบหกบาทเก้าสิบสตางค์) จำนวน ๑
รายการ

ผู้ยื่นข้อเสนอต้องยื่นข้อเสนอโดยแสดงหลักฐานถึงขีดความสามารถและความพร้อมที่มีอยู่ใน
วันยื่นข้อเสนอ โดยมีรายละเอียดดังนี้

๑. ผู้ยื่นข้อเสนอจะต้องมีคุณสมบัติให้เป็นที่ไปตามเอกสารประกวดราคาอิเล็กทรอนิกส์กำหนด
๒. ผู้ยื่นข้อเสนอต้องเสนอราคาทางระบบจัดซื้อจัดจ้างภาครัฐด้วยอิเล็กทรอนิกส์ในวันที่ ๑๒
ธันวาคม ๒๕๖๘ ระหว่างเวลา ๑๓.๐๐ น. ถึง ๑๖.๐๐ น. ซึ่งสามารถจัดเตรียมเอกสารข้อเสนอได้ตั้งแต่วันที่
ประกาศจนถึงวันเสนอราคา

๓. ผู้สนใจสามารถดูรายละเอียดและดาวน์โหลดเอกสารประกวดราคาอิเล็กทรอนิกส์เลขที่
คค ๐๖๑๒๖/eb/๒๗/๒๕๖๘ ลงวันที่ ๔ ธันวาคม พ.ศ. ๒๕๖๘ ผ่านทางระบบจัดซื้อจัดจ้างภาครัฐด้วย
อิเล็กทรอนิกส์ ได้ตั้งแต่วันที่ประกาศจนถึงวันเสนอราคา ได้ที่เว็บไซต์ www.doh.go.th หรือ www.gprocurement.go.th ทั้งนี้ หากต้องการทราบรายละเอียดเพิ่มเติมเกี่ยวกับแบบรูปและรายการละเอียด โปรด
สอบถามมายัง กรมทางหลวง โดย สำนักงานทางหลวงที่ ๑๐ (นครราชสีมา) ผ่านทางไปรษณีย์อิเล็กทรอนิกส์
doh0800@doh.go.th หรือช่องทางตามที่กรมบัญชีกลางกำหนด ภายในวันที่ ๘ ธันวาคม ๒๕๖๘ ในเวลา
ราชการ โดยกรมทางหลวง โดย สำนักงานทางหลวงที่ ๑๐ (นครราชสีมา) จะชี้แจงรายละเอียดดังกล่าวผ่าน
ทางเว็บไซต์ www.doh.go.th และ www.gprocurement.go.th ในวันที่ ๘ ธันวาคม ๒๕๖๘

งานตามประกาศประกวดราคาจ้างด้วยวิธีประกวดราคาอิเล็กทรอนิกส์ (e-bidding) นี้
/ ได้รับจัดสรรเงินงบประมาณรายจ่ายประจำปี พ.ศ. ๒๕๖๙ แล้ว
ยังไม่ได้รับจัดสรรเงินงบประมาณรายจ่ายประจำปี พ.ศ. ๒๕๖๙

การจัดซื้อจัดจ้างครั้งนี้จะมีการลงนามในสัญญาหรือข้อตกลงเป็นหนังสือได้ต่อเมื่อพระราชบัญญัติ
งบประมาณรายจ่ายประจำปีงบประมาณ พ.ศ. ๒๕๖๙ มีผลใช้บังคับ และได้รับจัดสรรงบประมาณรายจ่าย
ประจำปีงบประมาณ พ.ศ. ๒๕๖๙ จากสำนักงบประมาณแล้ว และกรณีที่หน่วยงานของรัฐไม่ได้รับการจัดสรร
งบประมาณเพื่อการจัดซื้อจัดจ้างในครั้งดังกล่าวหน่วยงานของรัฐสามารถยกเลิกการจัดซื้อจัดจ้างได้

ประกาศ ณ วันที่ ๔ ธันวาคม พ.ศ. ๒๕๖๘

ปกรณ์ ศรีปานวงศ์

(นายปกรณ์ ศรีปานวงศ์)

ผู้อำนวยการสำนักงานทางหลวงที่ ๑๐ (นครราชสีมา)

ปฏิบัติราชการแทน อธิบดีกรมทางหลวง

หมายเหตุ

ผู้ประกอบการสามารถจัดเตรียมเอกสารประกอบการเสนอราคา (เอกสาร
ส่วนที่ ๑ และเอกสาร ส่วนที่ ๒) ในระบบ e-GP ได้ตั้งแต่วันที่รับเอกสารจนถึงวันเสนอ
ราคา

*เอกสารแนบท้ายเอกสารประกวดราคาจ้างก่อสร้าง แบบรูปรายการละเอียด
ให้ผู้ยื่นข้อเสนอ สามารถดาวน์โหลดได้ที่เว็บไซต์ www.doh.go.th ดังนี้

(๑) รายการละเอียดและข้อกำหนดการก่อสร้างทางหลวง เล่มที่ ๑ และเล่ม
ที่ ๒

(๒) รายละเอียดและข้อกำหนดการจัดทำเครื่องหมายจราจรบนผิวทางฉบับ
กรกฎาคม ๒๕๕๑

(๓) ข้อกำหนดและมาตรฐานทั่วไป งานติดตั้งไฟฟ้าแสงสว่างบนทางหลวง

(๔) ข้อกำหนดและมาตรฐานทั่วไป งานติดตั้งไฟสัญญาณจราจรและไฟกระ
พริบบนทางหลวง

(๕) คู่มือเครื่องหมายควบคุมการจราจรในการก่อสร้างบูรณะและบำรุงรักษา
ฉบับปีพ.ศ.๒๕๖๑

(๖) คู่มือควบคุมงานก่อสร้างสะพานและท่อเหลี่ยม คสล.

(๗) คู่มือการใช้อุปกรณ์ควบคุมการจราจรบริเวณพื้นที่ก่อสร้าง

(๘) รายละเอียดและหลักเกณฑ์งานบริหารการจราจรในระหว่างการก่อสร้าง

(๙) STANDARD DRAWING

(๑๐) มาตรฐาน (ทล.-ม.) และข้อกำหนด (ทล.-ก.) ให้ผู้เสนอราคาคำนวณโหลด

ได้ที่web Site : <http://mai.doh.go.th/BL๑/Pages/Default.aspx> ของกรมทางหลวง



เอกสารประกวดราคาจ้างก่อสร้างด้วยวิธีประกวดราคาอิเล็กทรอนิกส์ (e-bidding)

เลขที่ คค ๐๖๑๒๖/eb/๒๗/๒๕๖๘

การจ้างก่อสร้างงานก่อสร้างอาคารที่พักอาศัยและสิ่งก่อสร้างประกอบ ระดับชำนาญการพิเศษและอำนาจการระดับต้น (ระดับ ๗-๘) สำนักงานทางหลวงที่ ๑๐ (นครราชสีมา) ทางหลวงหมายเลข ๒๐๕ ตอน โคกสวาย - แขวงทางหลวงนครราชสีมาที่ ๑ ที่ กม.๒๓๒+๓๑๐ ปริมาณงาน ๑ แห่ง
ตามประกาศ กรมทางหลวง โดย สำนักงานทางหลวงที่ ๑๐ (นครราชสีมา)

ลงวันที่ ๔ ธันวาคม ๒๕๖๘

กรมทางหลวง โดย สำนักงานทางหลวงที่ ๑๐ (นครราชสีมา) ซึ่งต่อไปนี้เรียกว่า "กรม" มีความประสงค์จะ ประกวดราคาจ้างก่อสร้างงานก่อสร้างอาคารที่พักอาศัยและสิ่งก่อสร้างประกอบ ระดับชำนาญการพิเศษและอำนาจการระดับต้น (ระดับ ๗-๘) สำนักงานทางหลวงที่ ๑๐ (นครราชสีมา) ทางหลวงหมายเลข ๒๐๕ ตอน โคกสวาย - แขวงทางหลวงนครราชสีมาที่ ๑ ที่ กม.๒๓๒+๓๑๐ ปริมาณงาน ๑ แห่ง ด้วยวิธีประกวดราคาอิเล็กทรอนิกส์ (e-bidding) ตามรายการ ดังนี้

งานก่อสร้างอาคารที่พักอาศัยและสิ่ง	จำนวน	๑	แห่ง
ก่อสร้างประกอบ ระดับชำนาญการ			
พิเศษและอำนาจการระดับต้น			
(ระดับ ๗-๘) สำนักงานทางหลวงที่			
๑๐ (นครราชสีมา) ทางหลวง			
หมายเลข ๒๐๕ ตอน โคกสวาย -			
แขวงทางหลวงนครราชสีมาที่ ๑			

โดยมีข้อเสนอแนะและข้อกำหนดดังต่อไปนี้

๑. เอกสารแนบท้ายเอกสารประกวดราคาอิเล็กทรอนิกส์

- ๑.๑ แบบรูปและรายการละเอียด และขอบเขตของงาน
- ๑.๒ แบบใบเสนอราคาที่กำหนดไว้ในระบบจัดซื้อจัดจ้างภาครัฐด้วยอิเล็กทรอนิกส์
- ๑.๓ แบบสัญญาจ้างก่อสร้าง
- ๑.๔ แบบหนังสือคำประกัน
 - (๑) หลักประกันสัญญา
 - (๒) หลักประกันการรับเงินค่าจ้างล่วงหน้า
 - (๓) หลักประกันผลงาน

- ๑.๕ สูตรการปรับราคา
- ๑.๖ บทนิยาม
 - (๑) ผู้ที่มีผลประโยชน์ร่วมกัน
 - (๒) การขัดขวางการแข่งขันอย่างเป็นธรรม
 - (๓) ผลงาน
- ๑.๗ แบบบัญชีเอกสารที่กำหนดไว้ในระบบจัดซื้อจัดจ้างภาครัฐด้วยอิเล็กทรอนิกส์
 - (๑) บัญชีเอกสารส่วนที่ ๑
 - (๒) บัญชีเอกสารส่วนที่ ๒
- ๑.๘ รายละเอียดการคำนวณราคากลางงานก่อสร้างตาม BOQ (Bill of Quantities)
- ๑.๙ แผนการทำงาน/เงื่อนไขการเสนอแผนการทำงาน
- ๑.๑๐ แผนการใช้วัสดุที่ผลิตภายในประเทศและแผนการใช้เหล็กที่ผลิตภายใน

ประเทศ

- ๑.๑๑ แนวทางการพิจารณาขยายอายุสัญญา หรือการงดหรือลดค่าปรับงานจ้างเหมา
ของกรมทางหลวง (ฉบับสิงหาคม ๒๕๖๑)
- ๑.๑๒ รายการงานที่ผู้รับจ้างต้องรับผิดชอบในความชำรุดบกพร่องของงานจ้างหรือความ
เสียหายภายในกำหนดเวลา
- ๑.๑๓ เรื่อง การจ้างช่วง
- ๑.๑๔ แบบแผ่นป้ายประชาสัมพันธ์งานก่อสร้าง
- ๑.๑๕ หนังสือมอบอำนาจ
- ๑.๑๖ รายละเอียดและหลักเกณฑ์งานบริหารการจราจรในระหว่างการก่อสร้าง
- ๑.๑๗ บัญชีรายละเอียดแนบท้ายประกาศ
- ๑.๑๘ บัญชีรายการก่อสร้าง
- ๑.๑๙ แบบแปลน/แผนที่สังเขป
- ๑.๒๐ เงื่อนไขลงนามในสัญญา
- ๑.๒๑ แบบหนังสือรับรองวงเงินสินเชื่อ
- ๒. คุณสมบัติของผู้ยื่นข้อเสนอ
 - ๒.๑ มีความสามารถตามกฎหมาย
 - ๒.๒ ไม่เป็นบุคคลล้มละลาย
 - ๒.๓ ไม่อยู่ระหว่างเลิกกิจการ
 - ๒.๔ ไม่เป็นบุคคลซึ่งอยู่ระหว่างถูกระงับการยื่นข้อเสนอหรือทำสัญญากับหน่วยงาน
ของรัฐไว้ชั่วคราว เนื่องจากเป็นผู้ที่ไม่ผ่านเกณฑ์การประเมินผลการปฏิบัติงานของผู้ประกอบการตามระเบียบ
ที่รัฐมนตรีว่าการกระทรวงการคลังกำหนดตามที่ประกาศเผยแพร่ในระบบเครือข่ายสารสนเทศของกรมบัญชี
กลาง

๒.๕ ไม่เป็นบุคคลซึ่งถูกระบุชื่อไว้ในบัญชีรายชื่อผู้ทำงานและได้แจ้งเวียนชื่อให้เป็นผู้ทำงานของหน่วยงานของรัฐในระบบเครือข่ายสารสนเทศของกรมบัญชีกลาง ซึ่งรวมถึงนิติบุคคลที่ผู้ทำงานเป็นหุ้นส่วนผู้จัดการ กรรมการผู้จัดการ ผู้บริหาร ผู้มีอำนาจในการดำเนินงานในกิจการของนิติบุคคลนั้นด้วย

๒.๖ มีคุณสมบัติและไม่มีลักษณะต้องห้ามตามที่คณะกรรมการนโยบายการจัดซื้อจัดจ้าง และการบริหารพัสดุภาครัฐกำหนดในราชกิจจานุเบกษา

๒.๗ เป็นนิติบุคคลผู้มีอาชีพรับจ้างงานก่อสร้างที่ประกวดราคาอิเล็กทรอนิกส์ดังกล่าว

๒.๘ ไม่เป็นผู้มีผลประโยชน์ร่วมกันกับผู้ยื่นข้อเสนอรายอื่นที่เข้ายื่นข้อเสนอให้แก่สำนักงานทางหลวงที่ ๑๐ (นครราชสีมา) ณ วันประกาศประกวดราคาอิเล็กทรอนิกส์ หรือไม่เป็นผู้กระทำการอันเป็นการขัดขวาง การแข่งขันอย่างเป็นธรรมในการประกวดราคาอิเล็กทรอนิกส์ครั้งนี้

๒.๙ ไม่เป็นผู้ได้รับเอกสิทธิ์หรือความคุ้มกัน ซึ่งอาจปฏิเสธไม่ยอมขึ้นศาลไทย เว้นแต่รัฐบาล ของผู้ยื่นข้อเสนอได้มีคำสั่งให้สละเอกสิทธิ์และความคุ้มกันเช่นนั้น

๒.๑๐ ผู้ยื่นเสนอต้องมีผลงานก่อสร้างประเภทเดียวกันกับผลงานที่ประกวดราคาจ้างก่อสร้างในวงเงินไม่น้อยกว่า ๗๑๕,๒๐๐.๐๐ บาท (เจ็ดแสนหนึ่งหมื่นห้าพันสองร้อยบาทถ้วน) และเป็นผลงานที่เป็นคู่สัญญาโดยตรงกับหน่วยงานของรัฐ หรือหน่วยงานเอกชนที่ กรมทางหลวง โดย สำนักงานทางหลวงที่ ๑๐ (นครราชสีมา) เชื้อถือ

๒.๑๑ ผู้ยื่นข้อเสนอที่ยื่นข้อเสนอในรูปแบบของ "กิจการร่วมค้า" ต้องมีคุณสมบัติดังนี้

(๑) การกำหนดสัดส่วนในการเข้าร่วมค้าของคู่สัญญา

กรณีที่ข้อตกลงฯ กำหนดให้ผู้เข้าร่วมค้ารายใดรายหนึ่งเป็นผู้เข้าร่วมค้าหลักข้อตกลงฯ จะต้องมีกำหนดสัดส่วนหน้าที่ และความรับผิดชอบในปริมาณงาน สิ่งของ หรือมูลค่าตามสัญญาของผู้เข้าร่วมค้าหลักมากกว่าผู้เข้าร่วมค้ารายอื่นทุกราย

(๒) กรณีที่ข้อตกลงฯ กำหนดให้ผู้เข้าร่วมค้ารายใดรายหนึ่งเป็นผู้เข้าร่วมค้าหลักกิจการร่วมค่านั้นต้องใช้ผลงานของผู้เข้าร่วมค้าหลักรายเดียวเป็นผลงานของกิจการร่วมค้าที่ยื่นข้อเสนอ

สำหรับข้อตกลงฯ ที่ไม่ได้กำหนดให้ผู้เข้าร่วมค้ารายใดเป็นผู้เข้าร่วมค้าหลักผู้เข้าร่วมค้าทุกรายจะต้องมีคุณสมบัติครบถ้วนตามเงื่อนไขที่กำหนดไว้ในเอกสารเชิญชวน

(๓) การยื่นข้อเสนอของกิจการร่วมค้า

(๓.๑) กรณีที่ข้อตกลงฯ กำหนดให้มีการมอบหมายแบบข้อตกลงคุณธรรมผู้เข้าร่วมค้ารายใดรายหนึ่ง เป็นผู้ยื่นข้อเสนอในนามกิจการร่วมค้า การยื่นข้อเสนอดังกล่าวไม่ต้องมีหนังสือมอบอำนาจ

สำหรับข้อตกลงฯ ที่ไม่ได้กำหนดให้ผู้เข้าร่วมค้ารายใดเป็นผู้ยื่นข้อเสนอผู้เข้าร่วมค้าทุกรายจะต้องลงลายมือชื่อในหนังสือมอบอำนาจให้ผู้เข้าร่วมค้ารายใดรายหนึ่งเป็นผู้ยื่นข้อเสนอในนามกิจการร่วมค้า

(๓.๒) การยื่นข้อเสนอด้วยวิธีประกวดราคาอิเล็กทรอนิกส์ (e - bidding) ให้ผู้เข้าร่วมคำที่ได้รับมอบหมายหรือมอบอำนาจตามข้อ (๔.๑) ดำเนินการซื้อเอกสารประกวดราคาอิเล็กทรอนิกส์ กรณีที่มีการจำหน่ายเอกสารซื้อหรือจ้าง

๒.๑๒ ผู้ยื่นข้อเสนอต้องลงทะเบียนที่มีข้อมูลถูกต้องครบถ้วนในระบบจัดซื้อจัดจ้างภาครัฐด้วย อิเล็กทรอนิกส์ (Electronic Government Procurement : e-GP) ของกรมบัญชีกลาง

๒.๑๓ ผู้ยื่นข้อเสนอต้องมีมูลค่าสุทธิของกิจการ ดังนี้

๑. กรณีผู้ยื่นข้อเสนอเป็นนิติบุคคลที่จัดตั้งขึ้นตามกฎหมายไทยหรือต่างประเทศ ซึ่งได้จดทะเบียนเกินกว่า ๑ ปี ต้องมีมูลค่าสุทธิของกิจการ จากผลต่างระหว่างสินทรัพย์สุทธิหักด้วยหนี้สิน สุทธิ ที่ปรากฏในงบแสดงฐานะการเงินที่มีการตรวจรับรองแล้ว ซึ่งจะต้องแสดงค่าเป็นบวก ๑ ปีสุดท้ายก่อนวัน ยื่นข้อเสนอ งบแสดงฐานะการเงิน ๑ ปีสุดท้ายก่อนวันยื่นข้อเสนอ หมายถึง งบแสดงฐานะการเงินย้อนไปก่อน วันที่หน่วยงานของรัฐกำหนดให้เป็นวันยื่นข้อเสนอ ๑ ปีปฏิทิน เว้นแต่กรณีนิติบุคคลที่จัดตั้งขึ้นตามกฎหมาย ไทย หากวันยื่นข้อเสนอเป็นช่วงระยะเวลาที่กรมพัฒนาธุรกิจการค้ากำหนดให้นิติบุคคลยื่นงบแสดงฐานะ การเงินกับกรมพัฒนาธุรกิจการค้า ซึ่งจะอยู่ในช่วงเดือนมกราคม - เดือนพฤษภาคม ของทุกปี โดยนิติบุคคลที่ เป็นผู้ยื่นข้อเสนอที่ยังอยู่ในช่วงของการยื่นงบแสดงฐานะการเงินกับกรมพัฒนาธุรกิจการค้า คือ ช่วงเดือน มกราคม - เดือนพฤษภาคม กรณีนี้ให้สามารถยื่นงบแสดงฐานะการเงินย้อนไปอีก ๑ ปี ได้

๒. กรณีผู้ยื่นข้อเสนอเป็นนิติบุคคลที่จัดตั้งขึ้นตามกฎหมายไทย ซึ่งยังไม่มี การรายงานงบแสดงฐานะการเงินกับกรมพัฒนาธุรกิจการค้า หรือกรณีผู้ยื่นข้อเสนอเป็นนิติบุคคลที่จัดตั้งขึ้นตาม กฎหมายต่างประเทศซึ่งยังไม่มีการรายงานงบแสดงฐานะการเงิน ให้พิจารณาการกำหนดมูลค่าของ ทุนจดทะเบียน โดยผู้ยื่นข้อเสนอจะต้องมีทุนจดทะเบียนที่เรียกชำระมูลค่าหุ้นแล้ว ณ วันที่ยื่นข้อเสนอ ไม่ต่ำ กว่า ๑ ล้านบาท

๓. สำหรับการจัดซื้อจัดจ้างครั้งหนึ่งที่มีวงเงินเกิน ๕๐๐,๐๐๐ บาทขึ้นไป กรณีผู้ ยื่นข้อเสนอเป็นบุคคลธรรมดา ให้พิจารณาจากหนังสือรับรองบัญชีเงินฝาก ไม่เกิน ๙๐ วันก่อนวันยื่นข้อเสนอ โดยต้องมีเงินฝากคงเหลือในบัญชีธนาคารเป็นมูลค่า ๑ ใน ๔ ของมูลค่างบประมาณของโครงการหรือรายการที่ ยื่นข้อเสนอในแต่ละครั้ง และหากเป็นผู้ชนะการจัดซื้อจัดจ้างหรือเป็นผู้ได้รับการคัดเลือกจะต้องแสดงหนังสือ รับรองบัญชีเงินฝากที่มีมูลค่าดังกล่าวอีกครั้งหนึ่งในวันลงนามในสัญญา

๔. กรณีที่ผู้ยื่นข้อเสนอไม่มีมูลค่าสุทธิของกิจการหรือทุนจดทะเบียน หรือมีแต่ไม่ เพียงพอที่จะเข้ายื่นข้อเสนอ สามารถดำเนินการได้ดังนี้

(๑) กรณีผู้ยื่นข้อเสนอเป็นนิติบุคคลที่จัดตั้งขึ้นตามกฎหมายไทย หรือ บุคคลธรรมดาที่ถือสัญชาติไทย ผู้ยื่นข้อเสนอสามารถขอวงเงินสินเชื่อ โดยต้องมีวงเงินสินเชื่อ ๑ ใน ๔ ของ มูลค่างบประมาณของโครงการหรือรายการที่ยื่นข้อเสนอในแต่ละครั้ง จะเป็นสินเชื่อที่ธนาคารภายในประเทศ หรือบริษัทเงินทุนหรือบริษัทเงินทุนหลักทรัพย์ที่ได้รับอนุญาตให้ประกอบกิจการเงินทุนเพื่อการพาณิชย์ และ ประกอบธุรกิจค้าประกันตามประกาศของธนาคารแห่งประเทศไทย ตามรายชื่อบริษัทเงินทุนที่ธนาคารแห่ง ประเทศไทยแจ้งเวียนให้ทราบ โดยพิจารณาจากยอดเงินรวมของวงเงินสินเชื่อที่สำนักงานใหญ่รับรอง หรือที่

สำนักงานสาขารับรอง (กรณีได้รับมอบอำนาจจากสำนักงานใหญ่) ซึ่งออกให้แก่ผู้ยื่นข้อเสนอ นับถึงวันยื่นข้อเสนอไม่เกิน ๙๐ วัน

(๒) กรณีผู้ยื่นข้อเสนอเป็นนิติบุคคลที่จัดตั้งขึ้นตามกฎหมายต่างประเทศ หรือ บุคคลธรรมดาที่มีได้ถือสัญชาติไทย ผู้ยื่นข้อเสนอสามารถขอวงเงินสินเชื่อ โดยต้องมีวงเงินสินเชื่อ ๑ ใน ๔ ของ มูลค่างบประมาณของโครงการหรือรายการที่ยื่นข้อเสนอในแต่ละครั้ง จะเป็นสินเชื่อที่ธนาคารภายในประเทศ หรือบริษัทเงินทุนหรือบริษัทเงินทุนหลักทรัพย์ที่ได้รับอนุญาตให้ประกอบกิจการเงินทุนเพื่อการพาณิชย์ และ ประกอบธุรกิจค้าประกันตามประกาศของธนาคารแห่งประเทศไทย ตามรายชื่อบริษัทเงินทุนที่ธนาคาร แห่ง ประเทศไทยแจ้งเวียนให้ทราบ หรือเป็นสินเชื่อที่ธนาคารต่างประเทศหรือบริษัทเงินทุนหลักทรัพย์ที่ได้รับ อนุญาตให้ประกอบกิจการเงินทุนเพื่อการพาณิชย์และประกอบธุรกิจค้าประกันตามประกาศของธนาคารกลาง ต่างประเทศนั้น ตามรายชื่อบริษัทที่ธนาคารกลางต่างประเทศนั้นแจ้งเวียนให้ทราบ โดยพิจารณาจากยอดเงิน รวมของวงเงินสินเชื่อที่สำนักงานใหญ่รับรอง หรือที่สำนักงานสาขารับรอง (กรณีได้รับมอบอำนาจจากสำนักงาน ใหญ่) ซึ่งออกให้แก่ผู้ยื่นข้อเสนอ นับถึงวันยื่นข้อเสนอไม่เกิน ๙๐ วัน

๕. กรณีผู้ยื่นข้อเสนอเป็นนิติบุคคลที่จัดตั้งขึ้นตามกฎหมายต่างประเทศ หรือ บุคคลธรรมดาที่มีได้ถือสัญชาติไทยตามข้อ ๒ ข้อ ๓ และข้อ ๔ (๒) มูลค่าจะต้องเป็นไปตามอัตราแลกเปลี่ยน เงินตรา ตามประกาศที่ธนาคารแห่งประเทศไทยกำหนด ในช่วงระหว่างวันที่เผยแพร่ประกาศและเอกสาร ประกวดราคาในระบบจัดซื้อจัดจ้างภาครัฐด้วยอิเล็กทรอนิกส์ (e - GP) จนถึงวันเสนอราคา

ทั้งนี้ ผู้ยื่นข้อเสนอจะต้องยื่นเอกสารที่แสดงให้เห็นถึงข้อมูลเกี่ยวกับมูลค่าสุทธิ ของกิจการแล้วแต่กรณี ประกอบกับเอกสารดังกล่าวจะต้องผ่านการรับรองตามระเบียบกระทรวง การต่างประเทศว่าด้วยการรับรองเอกสาร พ.ศ. ๒๕๓๙ และที่แก้ไขเพิ่มเติม กำหนด โดยจะต้องยื่นเอกสารดัง กล่าวในวันยื่นข้อเสนอ หากผู้ยื่นข้อเสนอได้มีการยื่นเอกสารดังกล่าวมาพร้อมกับการยื่นข้อเสนอให้ถือว่าผู้ยื่น ข้อเสนอรายนั้นยื่นเอกสารไม่ครบถ้วนตามเงื่อนไขที่กำหนดไว้ในเอกสารประกวดราคา

๖. กรณีตาม ข้อ ๑ - ข้อ ๕ ไม่ใช่บังคับกรณีดังต่อไปนี้

(๖.๑) กรณีที่ผู้ยื่นข้อเสนอเป็นหน่วยงานของรัฐภายในประเทศ

(๖.๒) นิติบุคคลที่จัดตั้งขึ้นตามกฎหมายไทยที่อยู่ระหว่างการฟื้นฟูกิจการตาม

พระราชบัญญัติล้มละลาย พ.ศ. ๒๕๘๓ และที่แก้ไขเพิ่มเติม

(๖.๓) งานจ้างก่อสร้างที่กรมบัญชีกลางได้ขึ้นทะเบียนผู้ประกอบการงาน ก่อสร้างแล้ว และงานจ้างก่อสร้างที่หน่วยงานของรัฐที่ได้มีการจัดทำบัญชีผู้ประกอบการงานก่อสร้างที่มี คุณสมบัติเบื้องต้นไว้แล้วก่อนวันที่พระราชบัญญัติการจัดซื้อจัดจ้างฯ มีผลใช้บังคับ

(๖.๔) การจัดซื้อจัดจ้างตามมาตรา ๕๖ วรรคหนึ่ง (๒) (ข) และ (ค) แห่ง พระราชบัญญัติการจัดซื้อจัดจ้างฯ

(๖.๕) การซื้ออสังหาริมทรัพย์และการเช่าอสังหาริมทรัพย์

(๖.๖) กรณีงานจ้างบริการหรืองานจ้างเหมาบริการกับบุคคลธรรมดา เช่น จ้าง พนักงานขับรถ ครูชาวต่างชาติ พนักงานเก็บขยะ พนักงานบันทึกข้อมูล เป็นต้น

๓. หลักฐานการยื่นข้อเสนอ

ผู้ยื่นข้อเสนอจะต้องเสนอเอกสารหลักฐานยื่นมาพร้อมกับการเสนอราคาทางระบบจัดซื้อจัดจ้างภาครัฐด้วยอิเล็กทรอนิกส์ โดยแยกเป็น ๒ ส่วน คือ

๓.๑ ส่วนที่ ๑ อย่างน้อยต้องมีเอกสารดังต่อไปนี้

(๑) ในกรณีผู้ยื่นข้อเสนอเป็นนิติบุคคล

(ก) ห้างหุ้นส่วนสามัญหรือห้างหุ้นส่วนจำกัด ให้ยื่นสำเนาหนังสือรับรองการจดทะเบียนนิติบุคคล บัญชีรายชื่อหุ้นส่วนผู้จัดการ

(ข) บริษัทจำกัดหรือบริษัทมหาชนจำกัด ให้ยื่นสำเนาหนังสือรับรองการจดทะเบียนนิติบุคคล หนังสือบริคณห์สนธิ บัญชีรายชื่อกรรมการผู้จัดการ และบัญชีผู้ถือหุ้นรายใหญ่ (ถ้ามี)

(๒) ในกรณีผู้ยื่นข้อเสนอเป็นบุคคลธรรมดาหรือคณะบุคคลที่มีโชินนิติบุคคล ให้ยื่นสำเนาบัตรประจำตัวประชาชนของผู้นั้น สำเนาข้อตกลงที่แสดงถึงการเข้าเป็นหุ้นส่วน (ถ้ามี) สำเนาบัตรประจำตัวประชาชนของผู้เป็นหุ้นส่วน หรือสำเนาหนังสือเดินทางของผู้เป็นหุ้นส่วนที่ได้ถือสัญชาติไทย

(๓) ในกรณีผู้ยื่นข้อเสนอเป็นผู้ยื่นข้อเสนอร่วมกันในฐานะเป็นผู้ร่วมค้า ให้ยื่นสำเนาสัญญาของการเข้าร่วมค้า และเอกสารตามที่ระบุไว้ใน (๑) หรือ (๒) ของผู้ร่วมค้า แล้วแต่กรณี

(๔) ผู้ยื่นข้อเสนอต้องแสดงหลักฐานเกี่ยวกับมูลค่าสุทธิของกิจการ ดังนี้

๑. กรณีผู้ยื่นข้อเสนอเป็นนิติบุคคลที่จัดตั้งขึ้นตามกฎหมายไทยหรือต่างประเทศ ซึ่งได้จดทะเบียนเกินกว่า ๑ ปี ต้องมีมูลค่าสุทธิของกิจการ จากผลต่างระหว่างสินทรัพย์สุทธิหักด้วยหนี้สินสุทธิที่ปรากฏในงบแสดงฐานะการเงินที่มีการตรวจรับรองแล้ว ซึ่งจะต้องแสดงค่าเป็นบวก ๑ ปีสุดท้าย ก่อนวันยื่นข้อเสนอ งบแสดงฐานะการเงิน ๑ ปีสุดท้ายก่อนวันยื่นข้อเสนอ หมายถึง งบแสดงฐานะการเงินย้อนไปก่อนวันที่หน่วยงานของรัฐกำหนดให้เป็นวันยื่นข้อเสนอ ๑ ปีปฏิทิน เว้นแต่กรณีนิติบุคคลที่จัดตั้งขึ้นตามกฎหมายไทย หากวันยื่นข้อเสนอเป็นช่วงระยะเวลาที่กรมพัฒนาธุรกิจการค้ากำหนดให้นิติบุคคล ยื่นงบแสดงฐานะการเงินกับกรมพัฒนาธุรกิจการค้า ซึ่งจะอยู่ในช่วงเดือนมกราคม - เดือนพฤษภาคม ของทุกปี โดยนิติบุคคลที่เป็นผู้ยื่นเสนอนั้นยังอยู่ในช่วงของการยื่นงบแสดงฐานะการเงินกับกรมพัฒนาธุรกิจการค้า คือ ช่วงเดือนมกราคม - เดือนพฤษภาคม กรณีนี้ให้สามารถยื่นงบแสดงฐานะการเงินย้อนไปอีก ๑ ปี ได้

๒. กรณีผู้ยื่นข้อเสนอเป็นนิติบุคคลที่จัดตั้งขึ้นตามกฎหมายไทยซึ่งยังไม่มี การรายงานงบแสดงฐานะการเงินกับกรมพัฒนาธุรกิจการค้า หรือกรณีผู้ยื่นข้อเสนอเป็นนิติบุคคลที่จัดตั้งขึ้นตามกฎหมายต่างประเทศซึ่งยังไม่มี การรายงานงบแสดงฐานะการเงิน ให้พิจารณาการกำหนดมูลค่าของทุนจดทะเบียน โดยผู้ยื่นข้อเสนอจะต้องมีทุนจดทะเบียนที่เรียกชำระมูลค่าหุ้นแล้ว ณ วันที่ยื่นข้อเสนอ ไม่ต่ำกว่า ๑ ล้านบาท

๓. สำหรับการจัดซื้อจัดจ้างครั้งหนึ่งที่มีวงเงินเกิน ๕๐๐,๐๐๐ บาทขึ้นไป กรณีผู้ยื่นข้อเสนอเป็นบุคคลธรรมดา ให้พิจารณาจากหนังสือรับรองบัญชีเงินฝากไม่เกิน ๙๐ วัน ก่อนวันยื่นข้อเสนอ โดยต้องมีเงินฝากคงเหลือในบัญชีธนาคารเป็นมูลค่า ๑ ใน ๔ ของมูลค่างบประมาณของโครงการหรือรายการที่ยื่นข้อเสนอในแต่ละครั้ง และหากเป็นผู้ชนะการจัดซื้อจัดจ้างหรือเป็นผู้ได้รับการคัดเลือกจะต้อง

แสดงหนังสือรับรองบัญชีเงินฝากที่มีมูลค่าดังกล่าวอีกครั้งหนึ่งในวันลงนามในสัญญา

๔. กรณีที่ผู้ยื่นข้อเสนอไม่มีมูลค่าสุทธิของกิจการหรือทุนจดทะเบียน หรือมีแต่ไม่เพียงพอที่จะเข้ายื่นข้อเสนอ สามารถดำเนินการได้ดังนี้

(๑) กรณีผู้ยื่นข้อเสนอเป็นนิติบุคคลที่จัดตั้งขึ้นตามกฎหมายไทย หรือบุคคลธรรมดาที่ถือสัญชาติไทย ผู้ยื่นข้อเสนอสามารถขอวงเงินสินเชื่อ โดยต้องมีวงเงินสินเชื่อ ๑ ใน ๔ ของมูลค่างบประมาณของโครงการหรือรายการที่ยื่นข้อเสนอในแต่ละครั้ง จะเป็นสินเชื่อที่ธนาคารภายในประเทศ หรือบริษัทเงินทุนหรือบริษัทเงินทุนหลักทรัพย์ที่ได้รับอนุญาตให้ประกอบกิจการเงินทุนเพื่อการพาณิชย์และประกอบธุรกิจค้าประกันตามประกาศของธนาคารแห่งประเทศไทย ตามรายชื่อบริษัทเงินทุนที่ธนาคารแห่งประเทศไทยแจ้งเวียนให้ทราบ โดยพิจารณาจากยอดเงินรวมของวงเงินสินเชื่อที่สำนักงานใหญ่รับรอง หรือที่สำนักงานสาขารับรอง (กรณีได้รับมอบอำนาจจากสำนักงานใหญ่) ซึ่งออกให้แก่ผู้ยื่นข้อเสนอ นับถึงวันยื่นข้อเสนอไม่เกิน ๙๐ วัน

(๒) กรณีผู้ยื่นข้อเสนอเป็นนิติบุคคลที่จัดตั้งขึ้นตามกฎหมายต่างประเทศ หรือบุคคลธรรมดาที่มีได้ถือสัญชาติไทย ผู้ยื่นข้อเสนอสามารถขอวงเงินสินเชื่อ โดยต้องมีวงเงินสินเชื่อ ๑ ใน ๔ ของมูลค่างบประมาณของโครงการหรือรายการที่ยื่นข้อเสนอในแต่ละครั้ง จะเป็นสินเชื่อที่ธนาคารภายในประเทศ หรือบริษัทเงินทุนหรือบริษัทเงินทุนหลักทรัพย์ที่ได้รับอนุญาตให้ประกอบกิจการเงินทุนเพื่อการพาณิชย์ และประกอบธุรกิจค้าประกันตามประกาศของธนาคารแห่งประเทศไทย ตามรายชื่อบริษัทเงินทุนที่ธนาคารแห่งประเทศไทยแจ้งเวียนให้ทราบ หรือเป็นสินเชื่อที่ธนาคารต่างประเทศหรือบริษัทเงินทุนหลักทรัพย์ที่ได้รับอนุญาตให้ประกอบกิจการเงินทุนเพื่อการพาณิชย์และประกอบธุรกิจค้าประกันตามประกาศของธนาคารกลางต่างประเทศนั้น ตามรายชื่อบริษัทที่ธนาคารกลางต่างประเทศนั้นแจ้งเวียนให้ทราบ โดยพิจารณาจากยอดเงินรวมของวงเงินสินเชื่อที่สำนักงานใหญ่รับรอง หรือที่สำนักงานสาขารับรอง (กรณีได้รับมอบอำนาจจากสำนักงานใหญ่) ซึ่งออกให้แก่ผู้ยื่นข้อเสนอ นับถึงวันยื่นข้อเสนอไม่เกิน ๙๐ วัน

๕. กรณีผู้ยื่นข้อเสนอเป็นนิติบุคคลที่จัดตั้งขึ้นตามกฎหมายต่างประเทศ หรือบุคคลธรรมดาที่มีได้ถือสัญชาติไทยตามข้อ ๒ ข้อ ๓ และข้อ ๔ (๒) มูลค่าจะต้องเป็นไปตามอัตราแลกเปลี่ยนเงินตราตามประกาศที่ธนาคารแห่งประเทศไทยกำหนด ในช่วงระหว่างวันที่เผยแพร่ประกาศและเอกสารประกวดราคาในระบบจัดซื้อจัดจ้างภาครัฐด้วยอิเล็กทรอนิกส์ (e - GP) จนถึงวันเสนอราคา

ทั้งนี้ ผู้ยื่นข้อเสนอจะต้องยื่นเอกสารที่แสดงให้เห็นถึงข้อมูลเกี่ยวกับมูลค่าสุทธิของกิจการแล้วแต่กรณี ประกอบกับเอกสารดังกล่าวจะต้องผ่านการรับรองตามระเบียบกระทรวงการต่างประเทศว่าด้วยการรับรองเอกสาร พ.ศ. ๒๕๓๙ และที่แก้ไขเพิ่มเติม กำหนด โดยจะต้องยื่นเอกสารดังกล่าวในวันยื่นข้อเสนอ หากผู้ยื่นข้อเสนอได้มีการยื่นเอกสารดังกล่าวมาพร้อมกับการยื่นข้อเสนอให้ถือว่าผู้ยื่นข้อเสนอรายนั้นยื่นเอกสารไม่ครบถ้วนตามเงื่อนไขที่กำหนดไว้ในเอกสารประกวดราคา

- (๕) สำเนาใบทะเบียนพาณิชย์
- (๖) สำเนาใบทะเบียนภาษีมูลค่าเพิ่ม ภ.พ.๒๐
- (๗) บัญชีเอกสารส่วนที่ ๑ ทั้งหมดที่ได้ยื่นพร้อมกับการเสนอราคาทางระบบจัด

ชื่อจัดจ้างภาครัฐด้วยอิเล็กทรอนิกส์ ตามแบบในข้อ ๑.๗ (๑) โดยไม่ต้องแนบในรูปแบบ PDF File (Portable Document Format)

ทั้งนี้ เมื่อผู้ยื่นข้อเสนอดำเนินการแนบไฟล์เอกสารตามบัญชีเอกสารส่วนที่ ๑ ครบถ้วน ถูกต้องแล้ว ระบบจัดซื้อจัดจ้างภาครัฐด้วยอิเล็กทรอนิกส์จะสร้างบัญชีเอกสารส่วนที่ ๑ ตามแบบในข้อ ๑.๗ (๑) ให้โดยผู้ยื่นข้อเสนอไม่ต้องแนบบัญชีเอกสารส่วนที่ ๑ ดังกล่าวในรูปแบบ PDF File (Portable Document Format)

๓.๒ ส่วนที่ ๒ อย่างน้อยต้องมีเอกสารดังต่อไปนี้

(๑) ในกรณีที่ผู้ยื่นข้อเสนอมอบอำนาจให้บุคคลอื่นกระทำการแทนให้แนบหนังสือมอบอำนาจซึ่งติดอากรแสตมป์ตามกฎหมาย โดยมีหลักฐานแสดงตัวตนของผู้มอบอำนาจและผู้รับมอบอำนาจ ทั้งนี้หากผู้รับมอบอำนาจเป็นบุคคลธรรมดาต้องเป็นผู้ที่บรรลุนิติภาวะตามกฎหมายแล้วเท่านั้น

(๒) สำเนาหนังสือรับรองผลงานก่อสร้างประเภทเดียวกันกับผลงานที่ประกวดราคาจ้างก่อสร้างในวงเงินไม่น้อยกว่า ๗๑๕,๒๐๐.๐๐ บาท (เจ็ดแสนหนึ่งหมื่นห้าพันสองร้อยบาทถ้วน) และเป็นผลงานที่เป็นคู่สัญญาโดยตรงกับหน่วยงานของรัฐ หรือหน่วยงานเอกชนที่ กรมทางหลวง โดยสำนักงานทางหลวงที่ ๑๐ (นครราชสีมา) เชื้อถือ

(๓) สำเนาใบขึ้นทะเบียนผู้ประกอบการวิสาหกิจขนาดกลางและขนาดย่อม (SMEs) (ถ้ามี)

(๔) บัญชีเอกสารส่วนที่ ๒ ทั้งหมดที่ได้ยื่นพร้อมกับการเสนอราคาทางระบบจัดซื้อจัดจ้างภาครัฐด้วยอิเล็กทรอนิกส์ตามแบบในข้อ ๑.๗ (๒) โดยไม่ต้องแนบในรูปแบบ PDF File (Portable Document Format)

ทั้งนี้ เมื่อผู้ยื่นข้อเสนอดำเนินการแนบไฟล์เอกสารตามบัญชีเอกสารส่วนที่ ๒ ครบถ้วน ถูกต้องแล้ว ระบบจัดซื้อจัดจ้างภาครัฐด้วยอิเล็กทรอนิกส์จะสร้างบัญชีเอกสารส่วนที่ ๒ ตามแบบในข้อ ๑.๗ (๒) ให้โดยผู้ยื่นข้อเสนอไม่ต้องแนบบัญชีเอกสารส่วนที่ ๒ ดังกล่าวในรูปแบบ PDF File (Portable Document Format)

๔. การเสนอราคา

๔.๑ ผู้ยื่นข้อเสนอต้องยื่นข้อเสนอ และเสนอราคาทางระบบจัดซื้อจัดจ้างภาครัฐด้วยอิเล็กทรอนิกส์ตามที่กำหนดไว้ในเอกสารประกวดราคาอิเล็กทรอนิกส์นี้ โดยไม่มีเงื่อนไขใดๆ ทั้งสิ้น และจะต้องกรอกข้อความให้ถูกต้องครบถ้วน พร้อมทั้งหลักฐานแสดงตัวตนและทำการยืนยันตัวตนของผู้ยื่นข้อเสนอ โดยไม่ต้องแนบบใบเสนอราคาในรูปแบบ PDF File (Portable Document Format)

๔.๒ ผู้ยื่นข้อเสนอจะต้องกรอกรายละเอียดการเสนอราคาในใบเสนอราคาตามแนบเอกสารประกวดราคาจ้างก่อสร้างด้วยวิธีประกวดราคาอิเล็กทรอนิกส์ (e-bidding) ข้อ ๑.๒ ให้ครบถ้วน โดยไม่ต้องยื่น ใบแจ้งปริมาณงานและราคาและใบบัญชีรายการก่อสร้าง ในรูปแบบ PDF File (Portable Document Format)

ในการเสนอราคาให้เสนอราคาเป็นเงินบาทและเสนอราคาได้เพียงครั้งเดียวและ

ราคาเดียว โดยเสนอราคารวม หรือราคาต่อหน่วย หรือราคาต่อรายการ ตามเงื่อนไขที่ระบุไว้ตามข้อ ๖.๒ ให้ถูกต้อง ทั้งนี้ ราคารวมที่เสนอจะต้องตรงกันทั้งตัวเลขและตัวหนังสือ ถ้าตัวเลขและตัวหนังสือไม่ตรงกัน ให้ถือตัวหนังสือเป็นสำคัญ โดยคิดราคารวมทั้งสิ้นซึ่งรวมค่าภาษีมูลค่าเพิ่ม ภาษีอากรอื่นค่าขนส่ง ค่าจดทะเบียน และค่าใช้จ่ายที่ส่งไปแล้ว

ราคาที่เสนอจะต้องเสนอกำหนดยื่นราคาไม่น้อยกว่า ๒๗๐ วัน ตั้งแต่วันเสนอราคาโดยภายในกำหนดยื่นราคา ผู้ยื่นข้อเสนอมust รับผิดชอบราคาที่ตนได้เสนอไว้และจะถอนการเสนอราคามีได้

๔.๓ ผู้ยื่นข้อเสนอมust จะต้องเสนอกำหนดเวลาดำเนินการก่อสร้างแล้วเสร็จไม่เกิน ๑๘๐ วัน นับถัดจากวันที่ได้รับหนังสือแจ้ง จาก กรม ให้เริ่มทำงาน

๔.๔ ก่อนเสนอราคา ผู้ยื่นข้อเสนอมust ควรตรวจดูร่างสัญญา แบบรูปและรายการละเอียด และขอบเขตของงาน ฯลฯ ให้ถี่ถ้วนและเข้าใจเอกสารประกวดราคาอิเล็กทรอนิกส์ทั้งหมดเสียก่อนที่จะตกลงยื่นข้อเสนอมust ตามเงื่อนไขในเอกสารประกวดราคาอิเล็กทรอนิกส์

๔.๕ ผู้ยื่นข้อเสนอมust จะต้องยื่นข้อเสนอมust และเสนอราคาทางระบบจัดซื้อจัดจ้างภาครัฐด้วย อิเล็กทรอนิกส์ในวันที่ ๑๒ ธันวาคม ๒๕๖๘ ระหว่างเวลา ๑๓.๐๐ น. ถึง ๑๖.๐๐ น. และเวลาในการเสนอราคาให้ถือตามเวลาของระบบจัดซื้อจัดจ้างภาครัฐด้วยอิเล็กทรอนิกส์เป็นเกณฑ์

เมื่อพ้นกำหนดเวลายื่นข้อเสนอมust และเสนอราคาแล้ว จะไม่รับเอกสารการยื่นข้อเสนอมust และการเสนอราคาใดๆ โดยเด็ดขาด

๔.๖ ผู้ยื่นข้อเสนอมust ต้องจัดทำเอกสารสำหรับการเสนอราคาในรูปแบบไฟล์เอกสาร ประเภท PDF File (Portable Document Format) โดยผู้ยื่นข้อเสนอมust ต้องเป็นผู้รับผิดชอบตรวจสอบความครบถ้วน ถูกต้อง และชัดเจนของเอกสาร PDF File ก่อนที่จะยืนยันการเสนอราคา แล้วจึงส่งข้อมูล (Upload) เพื่อเป็นการเสนอราคาให้แก่กรม ผ่านทางระบบจัดซื้อจัดจ้างภาครัฐด้วยอิเล็กทรอนิกส์

๔.๗ คณะกรรมการพิจารณาผลการประกวดราคาอิเล็กทรอนิกส์จะดำเนินการตรวจสอบ คุณสมบัติของผู้ยื่นข้อเสนอมust แต่ละรายว่า เป็นผู้ยื่นข้อเสนอมust ที่มีผลประโยชน์ร่วมกันกับผู้ยื่นข้อเสนอมust รายอื่นตามข้อ ๑.๖ (๑) หรือไม่ หากปรากฏว่าผู้ยื่นข้อเสนอมust รายใดเป็นผู้ยื่นข้อเสนอมust ที่มีผลประโยชน์ร่วมกันกับผู้ยื่นข้อเสนอมust รายอื่น คณะกรรมการพิจารณาผลฯ จะตัดรายชื่อผู้ยื่นข้อเสนอมust รายที่มีผลประโยชน์ร่วมกันนั้นออกจากการเป็นผู้ยื่นข้อเสนอมust

หากปรากฏต่อคณะกรรมการพิจารณาผลฯ ว่า ก่อนหรือในขณะ ที่มีการพิจารณาข้อเสนอมust มีผู้ยื่นข้อเสนอมust รายใดกระทำการอันเป็นการขัดขวางการแข่งขันอย่างเป็นธรรมตาม ข้อ ๑.๖ (๒) และคณะกรรมการพิจารณาผลฯ เชื่อว่ามีการกระทำอันเป็นการขัดขวางการแข่งขันอย่างเป็นธรรม คณะกรรมการพิจารณาผลฯ จะตัดรายชื่อผู้ยื่นข้อเสนอมust รายนั้นออกจากการเป็นผู้ยื่นข้อเสนอมust และกรม จะพิจารณาลงโทษผู้ยื่นข้อเสนอมust ดังกล่าวเป็นผู้ที่จ้างงาน เว้นแต่ กรม จะพิจารณาเห็นว่า ผู้ยื่นข้อเสนอมust รายนั้น มิใช่เป็นผู้ริเริ่มให้มีการกระทำดังกล่าวและได้ให้ความร่วมมือเป็นประโยชน์ต่อการพิจารณาของกรม

๔.๘ ผู้ยื่นข้อเสนอมust จะต้องปฏิบัติ ดังนี้

- (๑) ปฏิบัติตามเงื่อนไขที่ระบุไว้ในเอกสารประกวดราคาอิเล็กทรอนิกส์
- (๒) ราคาที่เสนอจะต้องเป็นราคาที่รวมภาษีมูลค่าเพิ่ม และภาษีอื่นๆ (ถ้ามี) รวมค่าใช้จ่ายที่ส่งมอบไว้ด้วยแล้ว
- (๓) ผู้ยื่นข้อเสนอจะต้องลงทะเบียนเพื่อเข้าสู่กระบวนการเสนอราคา ตามวัน เวลา ที่กำหนด
- (๔) ผู้ยื่นข้อเสนอจะถอนการเสนอราคาที่เสนอแล้วไม่ได้
- (๕) ผู้ยื่นข้อเสนอต้องศึกษาและทำความเข้าใจในระบบและวิธีการเสนอราคา ด้วยวิธีประกวดราคาอิเล็กทรอนิกส์ ของกรมบัญชีกลางที่แสดงไว้ในเว็บไซต์ www.gprocurement.go.th

๔.๙ ผู้ยื่นข้อเสนอที่เป็นผู้ชนะการเสนอราคาต้องจัดทำแผนการใช้พัสดุที่ผลิตภายใน ประเทศและแผนการใช้เหล็กที่ผลิตในประเทศ โดยยื่นให้หน่วยงานของรัฐภายใน ๖๐ วัน นับถัดจากวันลงนาม ในสัญญา เว้นแต่กรณีที่ระยะเวลาดำเนินการตามสัญญาไม่เกิน ๖๐ วัน

๔.๑๐ คู่สัญญาต้องจัดทำแผนการทำงานมาให้ภายใน ๗ วัน นับถัดจากวันลงนามใน สัญญา เว้นแต่เป็นกรณีสัญญาที่มีอายุไม่เกิน ๙๐ วัน หรือกรณีการจ้างก่อสร้างซึ่งสัญญาหรือบันทึกข้อตกลงเป็น หนังสือที่มีวงเงินไม่เกิน ๕๐๐,๐๐๐ บาท ทั้งนี้ แผนการทำงานดังกล่าวให้ถือเป็นเอกสารส่วนหนึ่งของสัญญา

๕. หลักเกณฑ์และสิทธิในการพิจารณา

๕.๑ ในการพิจารณาผลการยื่นข้อเสนอประกวดราคาอิเล็กทรอนิกส์ครั้งนี้ กรมจะ พิจารณาตัดสินโดยใช้ หลักเกณฑ์ราคา

๕.๒ การพิจารณาผู้ชนะการยื่นข้อเสนอ

กรณีใช้หลักเกณฑ์ราคาในการพิจารณาผู้ชนะการยื่นข้อเสนอ กรม จะพิจารณา จาก ราคารวม

๕.๓ หากผู้ยื่นข้อเสนอรายใดมีคุณสมบัติไม่ถูกต้องตามข้อ ๒ หรือยื่นหลักฐานการยื่น ข้อเสนอไม่ถูกต้อง หรือไม่ครบถ้วนตามข้อ ๓ หรือยื่นข้อเสนอไม่ถูกต้องตามข้อ ๔ คณะกรรมการพิจารณาผลฯ จะไม่รับพิจารณาข้อเสนอของผู้ยื่นข้อเสนอรายนั้น เว้นแต่ ผู้ยื่นข้อเสนอรายใดเสนอเอกสารทางเทคนิคหรือ แบบรูปและรายการละเอียดและขอบเขตของงานที่จะจ้างไม่ครบถ้วน หรือเสนอรายละเอียดแตกต่างไปจาก เงื่อนไขที่กรมกำหนดไว้ในประกาศและเอกสารประกวดราคาอิเล็กทรอนิกส์ ในส่วนที่มีใช้สาระสำคัญและความ แตกต่างนั้น ไม่มีผลทำให้เกิดการได้เปรียบเสียเปรียบ ต่อผู้ยื่นข้อเสนอรายอื่น หรือเป็นการผิดพลาดเล็กน้อย คณะกรรมการพิจารณาผลฯ อาจพิจารณาผ่อนปรนการตัดสินสิทธิ ผู้ยื่นข้อเสนอรายนั้น

๕.๔ กรมสงวนสิทธิไม่พิจารณาข้อเสนอของผู้ยื่นข้อเสนอโดยไม่มีการผ่อนผัน ในกรณี ดังต่อไปนี้

(๑) ไม่กรอกชื่อผู้ยื่นข้อเสนอในการเสนอราคาทางระบบจัดซื้อจัดจ้าง ด้วย อิเล็กทรอนิกส์

(๒) เสนอรายละเอียดแตกต่างไปจากเงื่อนไขที่กำหนดในเอกสาร ประกวดราคา อิเล็กทรอนิกส์ที่เป็นสาระสำคัญ หรือมีผลทำให้เกิดความได้เปรียบเสียเปรียบแก่ผู้ยื่นข้อเสนอ

รายอื่น

๕.๕ ในการตัดสินใจการประกวดราคาอิเล็กทรอนิกส์หรือในการทำสัญญา คณะกรรมการพิจารณาผลฯ หรือกรม มีสิทธิให้ผู้ยื่นข้อเสนอชี้แจงข้อเท็จจริงเพิ่มเติมได้ กรมมีสิทธิที่จะไม่รับข้อเสนอ ไม่รับราคา หรือไม่ทำสัญญา หากข้อเท็จจริงดังกล่าวไม่เหมาะสมหรือไม่ถูกต้อง

๕.๖ กรมทรงไว้ซึ่งสิทธิที่จะไม่รับราคาต่ำสุด หรือราคาหนึ่งราคาใด หรือราคาที่เสนอทั้งหมดก็ได้ และอาจพิจารณาเลือกจ้างในจำนวน หรือขนาด หรือเฉพาะรายการหนึ่งรายการใด หรืออาจยกเลิก การประกวดราคาอิเล็กทรอนิกส์โดยไม่พิจารณาจัดจ้างก่อสร้างเลยก็ได้ สุดแต่จะพิจารณา ทั้งนี้ เพื่อประโยชน์ของทางราชการเป็นสำคัญ และให้ถือว่า การตัดสินใจของ กรมเป็นเด็ดขาด ผู้ยื่นข้อเสนอจะเรียกร้องค่าใช้จ่าย หรือค่าเสียหายใดๆ มิได้ รวมทั้ง กรมจะพิจารณายกเลิกการประกวดราคาอิเล็กทรอนิกส์และลงโทษผู้ยื่นข้อเสนอเป็นผู้ทำงาน ไม่ว่าจะเป็นผู้ยื่นข้อเสนอที่ได้รับการคัดเลือกหรือไม่ก็ตาม หากมีเหตุที่เชื่อถือได้ว่าผู้ยื่นข้อเสนอกระทำการโดยไม่สุจริต เช่น การเสนอเอกสารอันเป็นเท็จ หรือใช้ข้อมูลคลลธรรมดา หรือนิติบุคคลอื่น มาเสนอราคาแทน เป็นต้น

ในกรณีที่ผู้ยื่นข้อเสนอรายที่เสนอราคาต่ำสุด เสนอราคาต่ำจนคาดหมายได้ว่าไม่อาจดำเนินงานตามเอกสารประกวดราคาอิเล็กทรอนิกส์ได้ คณะกรรมการพิจารณาผลฯ หรือกรม จะให้ผู้ยื่นข้อเสนออื่นชี้แจงและแสดงหลักฐานที่ทำให้เชื่อได้ว่า ผู้ยื่นข้อเสนอสามารถดำเนินการตามเอกสารประกวดราคาอิเล็กทรอนิกส์ให้เสร็จสมบูรณ์ หากคำชี้แจงไม่เป็นที่รับฟังได้ กรม มีสิทธิที่จะไม่รับข้อเสนอหรือไม่รับราคาของผู้ยื่นข้อเสนอรายนั้น ทั้งนี้ ผู้ยื่นข้อเสนอดังกล่าวไม่มีสิทธิเรียกร้องค่าใช้จ่ายหรือค่าเสียหายใดๆ จากกรม

๕.๗ ก่อนลงนามในสัญญา กรม อาจประกาศยกเลิกการประกวดราคาอิเล็กทรอนิกส์ หากปรากฏว่ามีการกระทำที่เข้าลักษณะผู้ยื่นข้อเสนอที่ชนะการประกวดราคาหรือที่ได้รับการคัดเลือกมีผลประโยชน์ร่วมกัน หรือมีส่วนได้เสียกับผู้ยื่นข้อเสนอรายอื่น หรือขัดขวางการแข่งขันอย่างเป็นธรรม หรือสมยอมกันกับผู้ยื่นข้อเสนอรายอื่น หรือเจ้าหน้าที่ในการเสนอราคา หรือสื่อว่ากระทำการทุจริตอื่นใดในการเสนอราคา

๕.๘ หากผู้ยื่นข้อเสนอซึ่งเป็นผู้ประกอบการ SMEs เสนอราคาสูงกว่าราคาต่ำสุดของผู้ยื่นข้อเสนอรายอื่นที่ไม่เกินร้อยละ ๑๐ ให้จัดซื้อจัดจ้างกับผู้ประกอบการ SMEs ดังกล่าว โดยจัดเรียงลำดับผู้ยื่นข้อเสนอซึ่งเป็นผู้ประกอบการ SMEs ซึ่งเสนอราคาสูงกว่าราคาต่ำสุดของผู้ยื่นข้อเสนอรายอื่นไม่เกินร้อยละ ๑๐ ที่จะเรียกมาทำสัญญาไม่เกิน ๓ ราย

ผู้ยื่นข้อเสนอที่เป็นกิจการร่วมค้าที่จะได้สิทธิตามวรรคหนึ่ง ผู้เข้าร่วมค้าทุกราย จะต้องเป็นผู้ประกอบการ SMEs

ทั้งนี้ ผู้ประกอบการ SMEs ที่ได้แต้มต่อด้านราคาตามวรรคหนึ่ง จะต้องมีความเงินสัญญาสะสมตามปีปฏิทินรวมกับราคาที่เสนอในครั้งนี้แล้ว มีมูลค่ารวมกันไม่เกินมูลค่าของรายได้ตามขนาดที่ขึ้นทะเบียนไว้กับ สสว.

๕.๙ หากผู้ยื่นข้อเสนอซึ่งมิใช่ผู้ประกอบการ SMEs แต่เป็นบุคคลธรรมดาที่ถือสัญชาติไทยหรือนิติบุคคลที่จัดตั้งขึ้นตามกฎหมายไทยเสนอราคาสูงกว่าราคาต่ำสุดของผู้ยื่นข้อเสนอซึ่งเป็นผู้ประกอบการธรรมดาที่มีได้ถือสัญชาติไทยหรือนิติบุคคลที่จัดตั้งขึ้นตามกฎหมายของต่างประเทศไม่เกินร้อยละ ๓ ให้

จัดซื้อจัดจ้างกับบุคคลธรรมดาที่ถือสัญชาติไทยหรือนิติบุคคลที่จัดตั้งขึ้นตามกฎหมายไทยดังกล่าว

ผู้ยื่นข้อเสนอที่เป็นกิจการร่วมค้าที่จะได้สิทธิตามวรรคหนึ่ง ผู้เข้าร่วมค้าทุกราย จะต้องเป็นบุคคลธรรมดาที่ถือสัญชาติไทยหรือนิติบุคคลที่จัดตั้งขึ้นตามกฎหมายไทย

๖. การทำสัญญาจ้างก่อสร้าง

ผู้ชนะการประกวดราคาอิเล็กทรอนิกส์จะต้องทำสัญญาจ้างตามแบบสัญญา ดังระบุในข้อ ๑.๓ หรือทำข้อตกลงเป็นหนังสือกับกรม ภายใน ๗ วัน นับถัดจากวันที่ได้รับแจ้ง และจะต้องวางหลักประกันสัญญาเป็นจำนวนเงินเท่ากับร้อยละ ๕ ของราคาค่าจ้างที่ประกวดราคาอิเล็กทรอนิกส์ ให้สำนักงานทางหลวงที่ ๑๐ (นครราชสีมา) ยึดถือไว้ในขณะทำสัญญาโดยใช้หลักประกันอย่างหนึ่งอย่างใด ดังต่อไปนี้

๖.๑ เงินสด

๖.๒ เช็คหรือตราพท์ที่ธนาคารเซ็นส่งจ่าย ซึ่งเป็นเช็คหรือตราพท์ลงวันที่ที่ใช้เช็คหรือตราพท์นั้น ชำระต่อเจ้าหน้าที่ในวันทำสัญญา หรือก่อนวันนั้นไม่เกิน ๓ วันทำการ

๖.๓ หนังสือค้ำประกันของธนาคารภายในประเทศ ตามตัวอย่างที่คณะกรรมการนโยบายกำหนด ดังระบุในข้อ ๑.๔ (๒) หรือจะเป็นหนังสือค้ำประกันอิเล็กทรอนิกส์ตามวิธีการที่กรมบัญชีกลางกำหนด

๖.๔ หนังสือค้ำประกันของบริษัทเงินทุน หรือบริษัทเงินทุนหลักทรัพย์ที่ได้รับอนุญาต ให้ประกอบกิจการเงินทุนเพื่อการพาณิชย์และประกอบธุรกิจค้ำประกันตามประกาศของธนาคารแห่งประเทศไทย ตามรายชื่อบริษัทเงินทุนที่ธนาคารแห่งประเทศไทยแจ้งเวียนให้ทราบ โดยอนุโลมให้ใช้ตามตัวอย่าง หนังสือค้ำประกันของธนาคารที่คณะกรรมการนโยบายกำหนด ดังระบุในข้อ ๑.๔ (๒)

๖.๕ พันธบัตรรัฐบาลไทย

หลักประกันนี้จะคืนให้ โดยไม่มีดอกเบี้ยภายใน ๑๕ วันนับถัดจากวันที่ผู้ชนะการประกวดราคาอิเล็กทรอนิกส์ (ผู้รับจ้าง) พ้นจากข้อผูกพันตามสัญญาจ้างแล้ว

๗. ค่าจ้างและการจ่ายเงิน

กรม จะจ่ายค่าจ้างซึ่งได้รวมภาษีมูลค่าเพิ่มตลอดจนภาษีอากรอื่น ๆ และค่าใช้จ่าย ทั้งปวงด้วยแล้วโดยถือราคาเหมารวมเป็นเกณฑ์และกำหนดการจ่ายเงินเป็นจำนวน ๕ งวดดังนี้

งวดที่ ๑ เป็นจำนวนเงินในอัตราร้อยละ ๑๕ ของค่าจ้าง

- เมื่อผู้รับจ้างได้ปฏิบัติงานเมื่องานเสาเข็ม งานฐานราก เสาตอม่อ คาน ค.ส.ล.ชั้น ๑ งานวางท่อสุขาภิบาลที่อยู่ใต้พื้นชั้น ๑ งานวางท่อสุขาภิบาลห้องน้ำชั้น ๑ งานพื้น ค.ส.ล.ชั้น ๑ เสาชั้น ๑ ให้แล้วเสร็จภายใน ๖๐ วัน

งวดที่ ๒ เป็นจำนวนเงินในอัตราร้อยละ ๑๕ ของค่าจ้าง

- เมื่อผู้รับจ้างได้ปฏิบัติงานเมื่องานคาน ค.ส.ล.ชั้น ๒ งานวางท่อสุขาภิบาลห้องน้ำชั้น ๒ งานพื้น ค.ส.ล.ชั้น ๒ เสาชั้น ๒ งานก่ออิฐผนังชั้น ๑ งานวางบล็อกไฟ ระบบไฟฟ้าชั้น ๑ และงานติดตั้งวงกบประตู พร้อมเทเสาเอ็นทับหลังชั้น ๑ ให้แล้วเสร็จภายใน ๓๐ วัน

งวดที่ ๓ เป็นจำนวนเงินในอัตราร้อยละ ๒๐ ของค่าจ้าง

- เมื่อผู้รับจ้างได้ปฏิบัติงานเมื่องานก่ออิฐผนังชั้น ๒ งานติดตั้งวงกบประตู พร้อมเทเสาเอ็นทับหลังชั้น ๒ งานวางบล็อกไฟ ระบบไฟฟ้าชั้น ๒ งานฉาบผนังภายในชั้น ๑,๒ งานเดินท่อประปา ท่อน้ำ และงานติดตั้งโครงหลังคา มุงหลังคาส่วนประกอบต่าง ๆ ของงานหลังคา ให้แล้วเสร็จภายใน ๓๐ วัน
งวดที่ ๔ เป็นจำนวนเงินในอัตราร้อยละ ๒๐ ของค่าจ้าง

- เมื่อผู้รับจ้างได้ปฏิบัติงานเมื่องานฉาบผนังภายนอกชั้น ๑,๒ งานบุกระเบื้อง ท่อน้ำชั้น ๑,๒ งานฝ้าเพดานภายใน-ภายนอก ฝ้าชายคาภายนอก งานร้อยสายไฟระบบไฟฟ้าชั้น ๑,๒ งาน ตกแต่งผิวพื้นชั้น ๑,๒ และงานติดตั้งสุขภัณฑ์ท่อน้ำ ติดตั้งอุปกรณ์ชุดประตู - หน้าต่าง ให้แล้วเสร็จภายใน ๓๐ วัน

งวดที่ ๕ เป็นจำนวนเงินในอัตราร้อยละ ๓๐ ของค่าจ้าง

- เมื่องานตกแต่งบันได ราวบันได งานสีภายใน-ภายนอก งานติดตั้งดวงโคม สวิตซ์ไฟ ปลั๊กไฟ งานสุขาภิบาลภายนอก งานอื่นๆ ที่ยังไม่แล้วเสร็จ ตามที่กำหนดในรูปแบบ ทำความสะอาด บริเวณ และตรวจสอบระบบไฟฟ้า ประปา สุขาภิบาลใช้งานได้เรียบร้อยสมบูรณ์ ให้แล้วเสร็จภายใน ๓๐ วัน พร้อมส่งมอบ

๘. อัตราค่าปรับ

ค่าปรับตามสัญญาจ้างแนบท้ายเอกสารประกวดราคาอิเล็กทรอนิกส์นี้ หรือข้อตกลงจ้าง เป็นหนังสือจะกำหนด ดังนี้

๘.๑ กรณีที่ผู้รับจ้างนำงานที่รับจ้างไปจ้างช่วงให้ผู้อื่นทำอีกทอดหนึ่งโดยไม่ได้รับ อนุญาตจากกรม จะกำหนดค่าปรับสำหรับการฝ่าฝืนดังกล่าวเป็นจำนวนร้อยละ ๑๐ ของวงเงินของงานจ้างช่วง นั้น

๘.๒ กรณีที่ผู้รับจ้างปฏิบัติผิดสัญญาจ้างก่อสร้าง นอกเหนือจากข้อ ๘.๑ จะกำหนด ค่าปรับเป็นรายวันเป็นจำนวนเงินตายตัวในอัตราร้อยละ ๐.๑๐ แต่ไม่ต่ำกว่าวันละ ๑๐๐.๐๐ บาท ของราคา งานจ้าง

๙. การรับประกันความชำรุดบกพร่อง

ผู้ชนะการประกวดราคาอิเล็กทรอนิกส์ซึ่งได้ทำสัญญาจ้าง ตามแบบ ดังระบุในข้อ ๑.๓ หรือข้อตกลงจ้างเป็นหนังสือแล้วแต่กรณี จะต้องรับประกันความชำรุดบกพร่องของงานจ้างที่เกิดขึ้นภายใน ระยะเวลา ไม่น้อยกว่า ๒ ปี - เดือน นับถัดจากวันที่กรมได้รับมอบงาน โดยต้องบริหารจัดการซ่อมแซมแก้ไขให้ ใช้งานได้ดีดังเดิมภายใน ๑๕ วัน นับถัดจากวันที่ได้รับแจ้งความชำรุดบกพร่อง

๑๐. การจ่ายเงินล่วงหน้า

ผู้ยื่นข้อเสนอมีสิทธิเสนอขอรับเงินล่วงหน้า ในอัตราไม่เกินร้อยละ ๑๕ ของราคาค่าจ้าง ทั้งหมด แต่ทั้งนี้จะต้องส่งมอบหลักประกันเงินล่วงหน้า เป็นพันธบัตรรัฐบาลไทย หรือหนังสือค้ำประกันหรือ หนังสือค้ำประกันอิเล็กทรอนิกส์ของธนาคารภายในประเทศ ตามแบบดังระบุในข้อ ๑.๔ (๓) ให้แก่กรมก่อน การรับเงินล่วงหน้า

๑๑. การหักเงินประกันผลงาน

ในการจ่ายเงินแต่ละงวด กรมจะหักเงินจำนวนร้อยละ ๑๐ ของเงินที่ต้องจ่ายในงวดนั้น เพื่อเป็น ประกันผลงาน ในกรณีที่เงินประกันผลงาน ในกรณีที่เงินประกันผลงานจะต้องถูกหักไว้ทั้งสิ้นไม่ต่ำกว่า ๖ เดือน (สำหรับสัญญาที่เป็นราคาต่อหน่วย) หรือจำนวน.....บาท (สำหรับสัญญาที่เป็นราคาเหมารวม)

ผู้รับจ้างมีสิทธิที่จะขอเงินประกันผลงานคืน โดยผู้รับจ้างจะต้องนำหนังสือคำประกันของ ธนาคาร หรือหนังสือคำประกันอิเล็กทรอนิกส์ของธนาคารภายในประเทศตามแบบหนังสือคำประกันดังระบุใน ข้อ ๑.๔ (๔) มาวางไว้ต่อกรม เพื่อเป็นหลักประกันแทน

กรมจะคืนเงินประกันผลงาน และ/หรือหนังสือคำประกันของธนาคารดังกล่าวให้แก่ผู้รับจ้างพร้อมกับการจ่ายเงินค่าจ้างงวดสุดท้าย

๑๒. ข้อสงวนสิทธิ์ในการยื่นข้อเสนอและอื่น ๆ

๑๒.๑ เงินค่าจ้างสำหรับงานจ้างครั้งนี้ ได้มาจากเงินงบประมาณประจำปี พ.ศ. ๒๕๖๙ การลงนามในสัญญาจะกระทำต่อเมื่อ กรมได้รับอนุมัติเงิน ค่าก่อสร้างจากเงิน งบประมาณประจำปี พ.ศ. ๒๕๖๙

๑๒.๒ เมื่อกรมได้คัดเลือกผู้ยื่นข้อเสนอรายใดให้เป็นผู้รับจ้าง และได้ตกลงจ้าง ตามการ ประกวดราคาอิเล็กทรอนิกส์แล้ว ถ้าผู้รับจ้างจะต้องส่งหรือนำสิ่งของมาเพื่องานจ้างดังกล่าวเข้ามาจากต่าง ประเทศ และของนั้นต้องนำเข้ามาโดยทางเรือในเส้นทางที่มีเรือไทยเดินอยู่ และสามารถให้บริการรับขนได้ตาม ที่รัฐมนตรีว่าการกระทรวงคมนาคมประกาศกำหนด ผู้ยื่นข้อเสนอซึ่งเป็นผู้รับจ้างจะต้องปฏิบัติตามกฎหมายว่า ด้วยการส่งเสริมการพาณิชย์ ดังนี้

(๑) แจกการส่งหรือนำสิ่งของดังกล่าวเข้ามาจากต่างประเทศต่อกรมเจ้าท่า ภายใน ๗ วัน นับตั้งแต่วันที่ผู้รับจ้างส่งหรือซื้อของจากต่างประเทศ เว้นแต่เป็นของที่รัฐมนตรีว่าการกระทรวง คมนาคมประกาศยกเว้นให้บรรทุกโดยเรืออื่นได้

(๒) จัดการให้สิ่งของดังกล่าวบรรทุกโดยเรือไทย หรือเรือที่มีสิทธิเช่นเดียวกับ เรือไทยจากต่างประเทศมายังประเทศไทย เว้นแต่จะได้รับอนุญาตจากกรมเจ้าท่า ให้บรรทุกสิ่งของนั้น โดยเรือ อื่น ที่มีใช้เรือไทย ซึ่งจะต้องได้รับอนุญาตเช่นนั้นก่อนบรรทุกของลงเรืออื่น หรือเป็นของที่รัฐมนตรีว่าการ กระทรวงคมนาคมประกาศยกเว้นให้บรรทุกโดยเรืออื่น

(๓) ในกรณีที่ไม่ปฏิบัติตาม (๑) หรือ (๒) ผู้รับจ้างจะต้องรับผิดชอบตามกฎหมายว่า ด้วยการส่งเสริมการพาณิชย์

๑๒.๓ ผู้ยื่นข้อเสนอซึ่งกรมได้คัดเลือกแล้ว ไม่ไปทำสัญญาหรือข้อตกลงจ้างเป็นหนังสือ ภายในเวลาที่กำหนดดังระบุไว้ในข้อ ๗ กรมจะริบหลักประกันการยื่นข้อเสนอ หรือเรียกมัดจำจากผู้ออกหนังสือ คำประกัน การยื่นข้อเสนอทันที และอาจพิจารณาเรียกมัดจำให้ชดใช้ความเสียหายอื่น (ถ้ามี) รวมทั้งจะพิจารณา ให้เป็นผู้ทำงาน ตามระเบียบกระทรวงการคลังว่าด้วยการจัดซื้อจัดจ้างและการบริหารพัสดุภาครัฐ

๑๒.๔ กรมสงวนสิทธิ์ที่จะแก้ไขเพิ่มเติมเงื่อนไข หรือข้อกำหนดในแบบสัญญาหรือข้อ ตกลงจ้างเป็นหนังสือให้เป็นไปตามความเห็นของสำนักงานอัยการสูงสุด (ถ้ามี)

๑๒.๕ ในกรณีที่เอกสารแนบท้ายเอกสารประกวดราคาอิเล็กทรอนิกส์นี้ มีความขัดหรือแย้งกันผู้ยื่นข้อเสนอจะต้องปฏิบัติตามคำวินิจฉัยของกรม คำวินิจฉัยดังกล่าวให้ถือเป็นที่สุด และ ผู้ยื่นข้อเสนอไม่มีสิทธิเรียกร้องค่าใช้จ่ายใดๆ เพิ่มเติม

๑๒.๖ กรม อาจประกาศยกเลิกการจัดจ้างในกรณีต่อไปนี้ได้ โดยที่ผู้ยื่นข้อเสนอจะเรียกร้องค่าเสียหายใดๆ จากกรมไม่ได้

(๑) กรมไม่ได้รับการจัดสรรเงินที่จะใช้ในการจัดจ้างหรือได้รับจัดสรรแต่ไม่เพียงพอที่จะทำการจัดจ้างครั้งนี้ต่อไป

(๒) มีการกระทำที่เข้าลักษณะผู้ยื่นข้อเสนอที่ขณะการจัดจ้างหรือที่ได้รับการคัดเลือกมี ผลประโยชน์ร่วมกัน หรือมีส่วนได้เสียกับผู้ยื่นข้อเสนอรายอื่น หรือขัดขวางการแข่งขันอย่างเป็นธรรมหรือสมยอมกันกับผู้ยื่นข้อเสนอรายอื่น หรือเจ้าหน้าที่ในการเสนอราคา หรือสื่อว่ากระทำการทุจริตอื่นใดในการเสนอราคา

(๓) การทำการจัดจ้างครั้งนี้ต่อไปอาจก่อให้เกิดความเสียหายแก่กรม หรือกระทบต่อประโยชน์สาธารณะ

(๔) กรณีอื่นในทำนองเดียวกับ (๑) (๒) หรือ (๓) ตามที่กำหนดในกฎกระทรวง ซึ่งออกตามความในกฎหมายว่าด้วยการจัดซื้อจัดจ้างและการบริหารพัสดุภาครัฐ

๑๒.๗ ผู้ยื่นข้อเสนอจะต้องเลือกช่องทางการอุทธรณ์และช่องทางการรับหนังสือแจ้งตอบผลการพิจารณาอุทธรณ์ไว้ตั้งแต่ขั้นตอนการยื่นข้อเสนอ และหากผู้ยื่นข้อเสนอมีความประสงค์ที่จะอุทธรณ์ผลการประกาศผู้ชนะการจัดซื้อจัดจ้าง จะต้องยื่นอุทธรณ์และรับหนังสือแจ้งตอบการพิจารณาอุทธรณ์ผ่านช่องทางที่ได้เลือกไว้เท่านั้น

๑๓. การปรับราคาค่างานก่อสร้าง

การปรับราคาค่างานก่อสร้างตามสูตรการปรับราคาคงระบุในข้อ ๑.๕ จะนำมาใช้ในกรณีที่ ค่างานก่อสร้างลดลงหรือเพิ่มขึ้น โดยวิธีการต่อไปนี้

ตามเงื่อนไข หลักเกณฑ์ สูตรและวิธีคำนวณที่ใช้กับสัญญาแบบปรับราคาได้ตามมติ คณะรัฐมนตรีเมื่อวันที่ ๒๒ สิงหาคม ๒๕๓๒ เรื่อง การพิจารณาช่วยเหลือผู้ประกอบการก่อสร้าง ตามหนังสือสำนักเลขาธิการคณะรัฐมนตรี ที่ นร ๐๒๐๓/ว ๑๐๙ ลงวันที่ ๒๔ สิงหาคม ๒๕๓๒

สูตรการปรับราคา (สูตรค่า K) จะต้องคงที่ที่ระดับที่กำหนดไว้ในวันแล้วเสร็จตามที่กำหนดไว้ในสัญญา หรือภายในระยะเวลาที่กรมได้ขยายออกไป โดยจะใช้สูตรของทางราชการที่ได้ระบุในข้อ ๑.๕

๑๔. มาตรฐานฝีมือช่าง

เมื่อกรมได้คัดเลือกผู้ยื่นข้อเสนอรายใดให้เป็นผู้รับจ้างและได้ตกลงจ้างก่อสร้าง ตามประกาศนี้แล้วผู้ยื่นข้อเสนอจะต้องตกลงว่าในการปฏิบัติงานก่อสร้างดังกล่าว ผู้เสนอราคาจะต้องมีและใช้ผู้ผ่านการทดสอบมาตรฐานฝีมือช่าง จากคณะกรรมการกำหนดมาตรฐานและทดสอบฝีมือแรงงาน หรือสถาบันของราชการอื่น หรือสถาบันเอกชนที่ทางราชการรับรองหรือผู้มีวุฒิปัฒนาระดับ ปวช. ปวส. และปวท. หรือเทียบเท่า

จากสถาบันการศึกษาที่ ก.พ. รับรองให้เข้ารับราชการได้ ในอัตราไม่ต่ำกว่าร้อยละ ๑๐ ของแต่ละสาขาช่างแต่
จะต้องมีจำนวนช่างอย่างน้อย ๑ คน ในแต่ละสาขาช่าง ดังต่อไปนี้

๑๔.๑ ช่างโยธาหรือช่างก่อสร้าง

๑๔.๒ ช่างไฟฟ้า

๑๕. การปฏิบัติตามกฎหมายและระเบียบ

ในระหว่างระยะเวลาการก่อสร้าง ผู้ยื่นข้อเสนอที่ได้รับการคัดเลือกให้เป็นผู้รับจ้างต้อง
ปฏิบัติตามหลักเกณฑ์ที่กฎหมายและระเบียบได้กำหนดไว้โดยเคร่งครัด

๑๖. การประเมินผลการปฏิบัติงานของผู้ประกอบการ

กรม สามารถนำผลการปฏิบัติงานแล้วเสร็จตามสัญญาของผู้ยื่นข้อเสนอที่ได้รับการ
คัดเลือกให้ เป็นผู้รับจ้างเพื่อนำมาประเมินผลการปฏิบัติงานของผู้ประกอบการ

ทั้งนี้ หากผู้ยื่นข้อเสนอที่ได้รับการคัดเลือกไม่ผ่านเกณฑ์ที่กำหนดจะถูกระงับการยื่นข้อ
เสนอหรือทำสัญญากับกรม ไว้ชั่วคราว



กรมทางหลวง โดย สำนักงานทางหลวงที่ ๑๐ (นครราชสีมา)

๕ ธันวาคม ๒๕๖๘

(นายปกรณ์ ศรีปานวงศ์)

ผู้อำนวยการสำนักงานทางหลวงที่ ๑๐ (นครราชสีมา)

ปฏิบัติราชการแทน อธิบดีกรมทางหลวง

หมายเหตุ

ผู้ประกอบการสามารถจัดเตรียมเอกสารประกอบการเสนอราคา (เอกสารส่วนที่ ๑ และเอกสาร
ส่วนที่ ๒) ในระบบ e-GP ได้ตั้งแต่วันที่ออกประกาศจนถึงวันเสนอราคา

*เอกสารแนบท้ายเอกสารประกวดราคาจ้างก่อสร้าง แบบบูรณาการละเอียด ให้ผู้ยื่นข้อเสนอ
สามารถดาวน์โหลดได้ที่เว็บไซต์ www.doh.go.th ดังนี้

- (๑) รายการละเอียดและข้อกำหนดการก่อสร้างทางหลวง เล่มที่ ๑ และเล่มที่ ๒
- (๒) รายละเอียดและข้อกำหนดการจัดทำเครื่องหมายจราจรบนผิวทางฉบับกรกฎาคม ๒๕๕๑
- (๓) ข้อกำหนดและมาตรฐานทั่วไป งานติดตั้งไฟฟ้าแสงสว่างบนทางหลวง
- (๔) ข้อกำหนดและมาตรฐานทั่วไป งานติดตั้งไฟสัญญาณจราจรและไฟกระพริบบนทางหลวง
- (๕) คู่มือเครื่องหมายควบคุมการจราจรในการก่อสร้างบูรณะและบำรุงรักษา ฉบับปีพ.ศ.๒๕๖๑
- (๖) คู่มือควบคุมงานก่อสร้างสะพานและท่อเหลี่ยม คสล.
- (๗) คู่มือการใช้อุปกรณ์ควบคุมการจราจรบริเวณพื้นที่ก่อสร้าง
- (๘) รายละเอียดและหลักเกณฑ์งานบริหารการจราจรในระหว่างการก่อสร้าง
- (๙) STANDARD DRAWING

(๑๐) มาตรฐาน (ทล.-ม.) และข้อกำหนด (ทล.-ก.) ให้ผู้เสนอราคาคาดาน้โหลดได้ที่
web Site : <http://mai.doh.go.th/BL1/Pages/Default.aspx> ของกรมทางหลวง

เอกสารแนบท้ายประกาศประกวดราคาจ้างก่อสร้างด้วยวิธีประกวดราคาอิเล็กทรอนิกส์ (e-bidding) ข้อ ๑.๒

ประกาศ เลขที่ คค ๐๖๑๒๖/๒๖ /๒๕๖๕ ลงวันที่ ๕ ธ.ค. ๒๕๖๕

ใบเสนอราคาจ้างก่อสร้างด้วยวิธีประกวดราคาอิเล็กทรอนิกส์ (e-bidding)

เรียน(ระบุชื่อตำแหน่งหัวหน้าหน่วยงานของรัฐ).....

๑. ข้าพเจ้า.....(ระบุชื่อบริษัท ห้าง ร้าน).....

สำนักงานใหญ่ตั้งอยู่เลขที่.....ถนน.....ตำบล/แขวง.....อำเภอ/เขต.....
จังหวัด.....โทรศัพท์..... โดย.....ผู้ลงนามข้างท้ายนี้ (ในกรณีผู้รับจ้างเป็นบุคคล
ธรรมดาให้ใช้ข้อความว่า ข้าพเจ้า.....(ระบุชื่อบุคคลธรรมดา)..... อยู่บ้านเลขที่.....
ถนน.....ตำบล/แขวง.....อำเภอ/เขต.....จังหวัด.....
ผู้ถือบัตรประชาชน เลขที่.....โทรศัพท์.....) โดย.....

ได้พิจารณาเงื่อนไขต่างๆ ในเอกสารประกวดราคาอิเล็กทรอนิกส์ และเอกสารเพิ่มเติม(ถ้ามี)
เลขที่.....โดยตลอดและยอมรับข้อกำหนดและเงื่อนไขนั้นแล้ว รวมทั้งรับรองว่า ข้าพเจ้าเป็นผู้มี
คุณสมบัติครบถ้วนตามที่กำหนดและไม่เป็นผู้ที่ทำงานของหน่วยงานของรัฐ

๒. ข้าพเจ้าขอเสนอที่จะทำงาน.....ตามข้อกำหนดเงื่อนไขแบบรูป
รายการละเอียดแห่งเอกสารประกวดราคาอิเล็กทรอนิกส์ ตามราคาค่างที่ได้ระบุไว้ในบัญชีรายการก่อสร้างหรือ
ใบแจ้งปริมาณและราคา* เป็นเงินทั้งสิ้น บาท (.....)
ซึ่งได้รวมภาษีมูลค่าเพิ่มตลอดจนภาษีอากรอื่นๆ และค่าใช้จ่ายทั้งปวงไว้ด้วยแล้ว

๓. ข้าพเจ้าจะยื่นคำเสนอราคานี้เป็นระยะเวลา.....วัน ตั้งแต่วันยื่นข้อเสนอ และ
.....* อาจรับคำเสนอนี้ ณ เวลาใดก็ได้ก่อนที่จะครบกำหนดระยะเวลาดังกล่าว หรือระยะเวลาที่
ได้ยึดออกไปตามเหตุผลอันสมควรที่.....* ร้องขอ

๔. ข้าพเจ้ารับรองว่าจะส่งมอบงานตามเงื่อนไขที่เอกสารประกวดราคาอิเล็กทรอนิกส์กำหนดไว้

๕. ในกรณีที่ข้าพเจ้าได้รับการพิจารณาให้เป็นผู้ชนะ การประกวดราคาอิเล็กทรอนิกส์
ข้าพเจ้ารับรองที่จะ

๕.๑ ทำสัญญาตามแบบสัญญาจ้างก่อสร้างแนบท้ายเอกสารประกวดราคา
อิเล็กทรอนิกส์หรือตามที่สำนักงานอัยการสูงสุดได้แก้ไขเพิ่มเติมแล้ว กับ.....* ภายใน.....วัน
นับถัดจากวันที่ได้รับหนังสือให้ไปทำสัญญา

๕.๒ มอบหลักประกันการปฏิบัติตามสัญญา ตามที่ระบุไว้ในข้อ ๗ ของเอกสารประกวด
ราคาอิเล็กทรอนิกส์ ให้แก่.....* ขณะที่ได้ลงนามในสัญญาเป็นจำนวนร้อยละ.....ของ
ราคาตามสัญญาที่ได้ระบุไว้ในใบเสนอราคานี้ เพื่อเป็นหลักประกันการปฏิบัติตามสัญญาโดยถูกต้องและ
ครบถ้วน

หากข้าพเจ้าไม่ปฏิบัติตามที่ระบุไว้ในข้อ ๕.๑ และ/หรือข้อ ๕.๒ ดังกล่าวข้างต้น
ข้าพเจ้ายอมให้.....* ริบหลักประกันการเสนอราคา หรือเรียกร่องจากผู้ออกหนังสือค้ำประกัน
ข้าพเจ้ายอมชดใช้ค่าเสียหายใดๆ ที่อาจมีแก่.....* และ.....* มีสิทธิจะให้ผู้ยื่น
ข้อเสนอรายอื่นเป็นผู้ชนะการประกวดราคาอิเล็กทรอนิกส์ได้ หรือ.....* อาจดำเนินการจัดจ้าง
การประกวดราคาอิเล็กทรอนิกส์ใหม่ก็ได้

๖. ข้าพเจ้ายอมรับว่า.....^๑ "ไม่มีความผูกพันที่จะรับค่าเสนอนี้ หรือใบเสนอราคาใดๆ รวมทั้งไม่ต้องรับผิดชอบในค่าใช้จ่ายใดๆ อันอาจเกิดขึ้นในการที่ข้าพเจ้าได้เข้ายื่นข้อเสนอครั้งนี้

๗. เพื่อเป็นหลักประกันในการปฏิบัติโดยถูกต้อง ตามที่ได้ทำความเข้าใจและตามความผูกพันแห่ง คำเสนอนี้ ข้าพเจ้าขอมอบ.....เพื่อเป็นหลักประกันการเสนอราคาเป็นจำนวนเงินบาท (.....) มาพร้อมนี้

๘. ข้าพเจ้าได้ตรวจทานตัวเลขที่ได้ยื่นพร้อมใบเสนอราคานี้ โดยละเอียดแล้ว และเข้าใจดีว่า^๑ "ไม่ต้องรับผิดชอบใดๆ ในความผิดพลาดหรือตกหล่น

๙. ใบเสนอราคานี้ ได้ยื่นเสนอโดยบริสุทธิ์ยุติธรรม และปราศจากกลฉ้อฉล หรือการสมรู้ร่วมคิดกัน โดยไม่ชอบด้วยกฎหมายกับบุคคลใดบุคคลหนึ่ง หรือหลายบุคคล หรือกับห้างหุ้นส่วน บริษัทใดๆ ที่ได้ยื่นยื่นข้อเสนอ ในคราวเดียวกัน

เสนอมา ณ วันที่..... เดือน..... พ.ศ.

ลงชื่อ

(.....)

ตำแหน่ง.....

หมายเหตุ

^๑ ให้ระบุชื่อหน่วยงานของรัฐที่ดำเนินการจัดจัดจ้าง เช่น กรม หรือจังหวัด หรือ ทีโอที เป็นต้น

^๒ บัญชีรายการก่อสร้าง ใบแจ้งปริมาณงานและราคา ให้จัดทำตามความเหมาะสม

(นายปกรณ์ ศรีปานวงศ์)

ผู้อำนวยการสำนักงานทางหลวงที่ ๑๐ (นครราชสีมา)

ปฏิบัติราชการแทน อธิบดีกรมทางหลวง

สัญญาจ้างก่อสร้าง

สัญญาเลขที่ สทล.๑๐/๒๕๖๙/ -

สัญญาฉบับนี้ทำขึ้น ณ สำนักงานทางหลวงที่ ๑๐ (นครราชสีมา) ตำบลในเมือง อำเภอเมืองนครราชสีมา จังหวัด นครราชสีมา เมื่อวันที่ เดือน..... พ.ศ. ๒๕๖๙ ระหว่างโดย ซึ่งต่อไปในสัญญานี้เรียกว่า “ผู้ว่าจ้าง” ฝ่ายหนึ่ง กับ ซึ่งจดทะเบียนเป็นนิติบุคคล ณ สำนักงานทะเบียนหุ้นส่วนบริษัทจังหวัดกรมพัฒนาธุรกิจการค้า กระทรวงพาณิชย์ มีสำนักงานใหญ่อยู่เลขที่.....ถนน.....ตำบล/แขวง.....อำเภอ/เขต.....จังหวัด.....โดย..... ผู้มีอำนาจลงนามผูกพันนิติบุคคลปรากฏตามหนังสือรับรองของสำนักงานทะเบียนหุ้นส่วนบริษัท..... ลงวันที่.....(และหนังสือมอบอำนาจลงวันที่.....) แนบท้ายสัญญานี้ (ในกรณีที่ผู้รับจ้างเป็นบุคคลธรรมดาให้ใช้ข้อความว่า กับอยู่บ้านเลขที่..... ถนน.....ตำบล/แขวง.....อำเภอ/เขต.....จังหวัด..... ผู้ถือบัตรประจำตัวประชาชนเลขที่..... ดังปรากฏตามสำเนาบัตรประจำตัวประชาชนแนบท้ายสัญญานี้) ซึ่งต่อไปในสัญญานี้เรียกว่า “ผู้รับจ้าง” อีกฝ่ายหนึ่ง

คู่สัญญาได้ตกลงกันมีข้อความดังต่อไปนี้

ข้อ ๑ ข้อตกลงว่าจ้าง

ผู้ว่าจ้างตกลงจ้างและผู้รับจ้างตกลงรับจ้างทำงาน จ้างก่อสร้างงานก่อสร้างอาคารที่พักอาศัยและสิ่งก่อสร้างประกอบ ระดับชำนาญการพิเศษและอำนวยการระดับต้น (ระดับ ๗-๘) สำนักงานทางหลวงที่ ๑๐ (นครราชสีมา) ทางหลวงหมายเลข ๒๐๕ ตอน โคกสวาย - แขวงทางหลวงนครราชสีมาที่ ๑ ที่ กม.๒๓๒+๓๑๐ ปริมาณงาน ๑ แห่ง ณ ตำบลในเมือง อำเภอเมืองนครราชสีมา จังหวัดนครราชสีมา ตามข้อกำหนดและเงื่อนไขแห่งสัญญานี้รวมทั้งเอกสารแนบท้ายสัญญา

ผู้รับจ้างตกลงที่จะจัดหาแรงงานและวัสดุ เครื่องมือเครื่องใช้ ตลอดจนอุปกรณ์ต่างๆ ชนิดดีเพื่อใช้ในงานจ้างตามสัญญานี้

ข้อ ๒ เอกสารอันเป็นส่วนหนึ่งของสัญญา

เอกสารแนบท้ายสัญญาดังต่อไปนี้ให้ถือเป็นส่วนหนึ่งของสัญญานี้

- | | | | |
|---|-------|---|------|
| ๒.๑ ผนวก ๑ บัญชีรายละเอียดแนบท้ายสัญญา | จำนวน | ๑ | หน้า |
| ๒.๒ ผนวก ๒ แผนที่สังเขป | จำนวน | ๑ | หน้า |
| ๒.๓ ผนวก ๓ การให้ข่าวสารเกี่ยวกับการก่อสร้าง (แบบแผ่นป้ายประชาสัมพันธ์) | จำนวน | ๒ | หน้า |
| ๒.๔ ผนวก ๔ รายละเอียดการควบคุมงาน การจ่ายเงินและสูตรปรับราคา | จำนวน | ๙ | หน้า |
| ๒.๕ ผนวก * รายการงานและเงื่อนไขที่ผู้รับจ้างต้องรับผิดชอบในความชำรุดบกพร่อง หรือความเสียหายภายในกำหนดเวลา | จำนวน | ๑ | หน้า |
| ๒.๖ ผนวก ๖ รายละเอียดและหลักเกณฑ์งานบริหารการจราจรในระหว่างการก่อสร้าง | จำนวน | ๒ | หน้า |

๒.๗	ผนวก ๗	เงื่อนไขการเสนอแผนการทำงาน	จำนวน	๑	ชุด
๒.๘	ผนวก ๘	การจ้างช่าง	จำนวน	๑	หน้า
๒.๙	ผนวก ๙	เงื่อนไขการเสนอแผนการใช้พัสดุที่ผลิตภายในประเทศ และแผนการใช้เหล็กที่ผลิตภายในประเทศ	จำนวน	๑,๑	หน้า
๒.๑๐	ผนวก ๑๐	แบบแปลนแบบมาตรฐานบ้านพักอาศัย ๑๒๐ ตารางเมตร			
		ระดับ ๗-๘	จำนวน	๓๙	หน้า
๒.๑๑	ผนวก ๑๑	ใบเสนอราคาและบัญชีรายการก่อสร้าง	จำนวน	๑	ชุด
๒.๑๒	ผนวก ๑๒	รายละเอียดการคำนวณราคากลางงานก่อสร้างตาม BOQ (Bill of Quantities)	จำนวน	๑	ชุด
๒.๑๓	ผนวก ๑๓	หนังสือแจ้งให้เริ่มงาน	จำนวน	๑	หน้า

ความใดในเอกสารแนบท้ายสัญญาที่ขัดหรือแย้งกับข้อความในสัญญานี้ ให้ใช้ข้อความในสัญญานี้บังคับ และในกรณีที่เอกสารแนบท้ายสัญญาขัดแย้งกันเอง ผู้รับจ้างจะต้องปฏิบัติตามคำวินิจฉัยของผู้ว่าจ้าง คำวินิจฉัยของผู้ว่าจ้างให้ถือเป็นที่สุด และผู้รับจ้างไม่มีสิทธิเรียกร้องค่าจ้าง ค่าเสียหายหรือค่าใช้จ่ายใดๆ เพิ่มเติมจากผู้ว่าจ้างทั้งสิ้น

ข้อ ๓ หลักประกันการปฏิบัติตามสัญญา

ในขณะที่ทำสัญญานี้ผู้รับจ้างได้นำหลักประกันเป็น.....
เป็นจำนวนเงิน.....บาท (.....) ซึ่ง
เท่ากับร้อยละ ๕ (ห้า) ของราคาค่าจ้างตามสัญญา มามอบให้แก่ผู้ว่าจ้างเพื่อเป็นหลักประกันการปฏิบัติตามสัญญานี้

กรณีผู้รับจ้างใช้หนังสือค้ำประกันมาเป็นหลักประกันการปฏิบัติตามสัญญา หนังสือค้ำประกันดังกล่าวจะต้องออกโดยธนาคารที่ประกอบกิจการในประเทศไทย หรือโดยบริษัทเงินทุนหรือบริษัทเงินทุนหลักทรัพย์ที่ได้รับอนุญาตให้ประกอบกิจการเงินทุนเพื่อการพาณิชย์และประกอบธุรกิจค้ำประกันตามประกาศของธนาคารแห่งประเทศไทย ตามรายชื่อบริษัทเงินทุนที่ธนาคารแห่งประเทศไทยแจ้งเวียนให้ทราบตามแบบที่คณะกรรมการนโยบายการจัดซื้อจัดจ้างและการบริหารพัสดุภาครัฐกำหนด หรืออาจเป็นหนังสือค้ำประกันอิเล็กทรอนิกส์ตามวิธีการที่กรมบัญชีกลางกำหนดก็ได้ และจะต้องมีอายุการค้ำประกันตลอดไปจนกว่าผู้รับจ้างพ้นข้อผูกพันตามสัญญานี้

หลักประกันที่ผู้รับจ้างนำมามอบให้ตามวรรคหนึ่ง จะต้องมิใช่ครอบคลุมความรับผิดชอบทั้งหมดของผู้รับจ้างตลอดอายุสัญญา ถ้าหลักประกันที่ผู้รับจ้างนำมามอบให้ดังกล่าวลดลงหรือเสื่อมค่าลง หรือมีอายุไม่ครอบคลุมถึงความรับผิดชอบของผู้รับจ้างตลอดอายุสัญญา ไม่ว่าจะด้วยเหตุใดๆ ก็ตาม รวมถึงกรณี ผู้รับจ้างส่งมอบงานล่าช้าเป็นเหตุให้ระยะเวลาแล้วเสร็จหรือวันครบกำหนดความรับผิดชอบในความชำรุดบกพร่องตามสัญญาเปลี่ยนแปลงไป ไม่ว่าจะเกิดขึ้นคราวใด ผู้รับจ้างต้องหาหลักประกันใหม่หรือหลักประกันเพิ่มเติมให้มีจำนวนครบถ้วนตามวรรคหนึ่งนำมามอบให้แก่ผู้ว่าจ้างภายใน ๑๕ (สิบห้า) วัน นับถัดจากวันที่ได้รับแจ้งเป็นหนังสือจากผู้ว่าจ้าง

หลักประกันที่ผู้รับจ้างนำมามอบไว้ตามข้อนี้ ผู้ว่าจ้างจะคืนให้แก่ผู้รับจ้างโดยไม่มีดอกเบี้ยเมื่อผู้รับจ้างพ้นจากข้อผูกพันและความรับผิดชอบทั้งหมดตามสัญญานี้แล้ว

ข้อ ๔ (ข) ค่าจ้างและการจ่ายเงิน

(สำหรับสัญญาที่เป็นราคาเหมารวม)

ผู้ว่าจ้างตกลงจ่ายและผู้รับจ้างตกลงรับเงินค่าจ้างจำนวนเงิน.....บาท
(.....) ซึ่งได้รวมภาษีมูลค่าเพิ่ม จำนวน.....บาท (.....)
ตลอดจนภาษีอากรอื่นๆ และค่าใช้จ่ายทั้งปวงด้วยแล้ว โดยถือราคาเหมารวมเป็นเกณฑ์ และกำหนดการ
จ่ายเงินเป็นงวดๆ ดังนี้

งวดที่ ๑ ชำระ ๑๕% ของค่าจ้าง

- เมื่องานเสาเข็ม งานฐานราก เสาตอม่อ คาน ค.ส.ล.ชั้น ๑ งานวางท่อสุขาภิบาลที่อยู่ใต้พื้นชั้น ๑ งาน
วางท่อสุขาภิบาลห้องน้ำชั้น ๑ งานพื้น ค.ส.ล.ชั้น ๑ เสาชั้น ๑ ให้แล้วเสร็จภายใน ๖๐ วัน

งวดที่ ๒ ชำระ ๑๕% ของค่าจ้าง

- เมื่องานคาน ค.ส.ล.ชั้น ๒ งานวางท่อสุขาภิบาลห้องน้ำชั้น ๒ งานพื้น ค.ส.ล.ชั้น ๒ เสาชั้น ๒ งานก่อ
อิฐผนังชั้น ๑ งานวางบล็อกไฟฟ้า ระบบไฟฟ้าชั้น ๑ และงานติดตั้งวงกบประตู พร้อมเทเสาเอ็นทับหลังชั้น ๑ ให้
แล้วเสร็จภายใน ๓๐ วัน

งวดที่ ๓ ชำระ ๒๐% ของค่าจ้าง

- เมื่องานก่ออิฐผนังชั้น ๒ งานติดตั้งวงกบประตู พร้อมเทเสาเอ็นทับหลังชั้น ๒ งานวางบล็อกไฟฟ้า ระบบ
ไฟฟ้าชั้น ๒ งานฉาบผนังภายในชั้น ๑,๒ งานเดินท่อประปาห้องน้ำ และงานติดตั้งโครงหลังคา มุงหลังคา
ส่วนประกอบต่าง ๆ ของงานหลังคา ให้แล้วเสร็จภายใน ๓๐ วัน

งวดที่ ๔ ชำระ ๒๐% ของค่าจ้าง

- เมื่องานฉาบผนังภายนอกชั้น ๑,๒ งานบุกระเบื้องห้องน้ำชั้น ๑,๒ งานฝ้าเพดานภายใน-ภายนอก ฝ้า
ชายคาภายนอก งานร้อยสายไฟระบบไฟฟ้าชั้น ๑,๒ งานตกแต่งผิวพื้นชั้น ๑,๒ และงานติดตั้งสุขภัณฑ์ห้องน้ำ
ติดตั้งอุปกรณ์ชุดประตู - หน้าต่าง ให้แล้วเสร็จภายใน ๓๐ วัน

งวดที่ ๕ ชำระ ๓๐% ของค่าจ้าง

- เมื่องานตกแต่งบันได ราวบันได งานสีภายใน-ภายนอก งานติดตั้งดวงโคม สวิตช์ไฟ ปลั๊กไฟ งาน
สุขาภิบาลภายนอก งานอื่นๆ ที่ยังไม่แล้วเสร็จ ตามที่กำหนดในรูปแบบ ทำความสะอาดบริเวณ และตรวจสอบ
ระบบไฟฟ้า ประปา สุขาภิบาลใช้งานได้เรียบร้อยสมบูรณ์ ให้แล้วเสร็จภายใน ๓๐ วัน พร้อมส่งมอบ

การจ่ายเงินตามเงื่อนไขแห่งสัญญานี้ ผู้ว่าจ้างจะโอนเงินเข้าบัญชีเงินฝากธนาคารของผู้
รับจ้าง ชื่อธนาคาร.....สาขา.....ชื่อบัญชี.....เลขที่
บัญชี..... ทั้งนี้ ผู้รับจ้างตกลงเป็นผู้รับภาระเงินค่าธรรมเนียมหรือค่าบริการอื่นใดเกี่ยวกับการ
โอนเงิน รวมทั้งค่าใช้จ่ายอื่นใด (ถ้ามี) ที่ธนาคารเรียกเก็บ และยินยอมให้มีการหักเงินดังกล่าวจากจำนวนเงิน
โอนในงวดนั้นๆ (ความในวรรคนี้ใช้สำหรับกรณีที่หน่วยงานของรัฐจะจ่ายเงินตรงให้แก่ผู้รับจ้าง
(ระบบ Direct Payment) โดยการโอนเงินเข้าบัญชีเงินฝากธนาคารของผู้รับจ้าง ตามแนวทางที่กระทรวงการคลัง
หรือหน่วยงานของรัฐเจ้าของงบประมาณเป็นผู้กำหนด แล้วแต่กรณี)

ข้อ ๕ เงินค่าจ้างล่วงหน้า

ผู้ว่าจ้างตกลงจ่ายเงินค่าจ้างล่วงหน้าให้แก่ผู้รับจ้าง เป็นจำนวนเงิน.....บาท
(.....) ซึ่งเท่ากับร้อยละ ๑๕ (สิบห้า) ของราคาค่าจ้าง ตามสัญญาที่ระบุไว้ในข้อ ๔

เงินค่าจ้างล่วงหน้าดังกล่าวจะจ่ายให้ภายหลังจากที่ผู้รับจ้างได้วางหลักประกันการรับเงิน
ค่าจ้างล่วงหน้าเป็น.....(หนังสือค้ำประกันหรือหนังสือค้ำประกันอิเล็กทรอนิกส์ของธนาคาร
ภายในประเทศหรือพันธบัตรรัฐบาลไทย) เต็มตามจำนวนเงินค่าจ้างล่วงหน้านั้นให้แก่ผู้ว่าจ้าง ผู้รับจ้างจะต้อง
ออกใบเสร็จรับเงินค่าจ้างล่วงหน้าตามแบบที่ผู้ว่าจ้างกำหนดให้และผู้รับจ้างตกลงที่จะกระทำตามเงื่อนไขอัน
เกี่ยวกับการใช้จ่ายและการใช้คืนเงินค่าจ้างล่วงหน้า นั้น ดังต่อไปนี้

๕.๑ ผู้รับจ้างจะใช้เงินค่าจ้างล่วงหน้านั้นเพื่อเป็นค่าใช้จ่ายในการปฏิบัติงานตามสัญญา
เท่านั้น หากผู้รับจ้างใช้จ่ายเงินค่าจ้างล่วงหน้าหรือส่วนใดส่วนหนึ่งของเงินค่าจ้างล่วงหน้าในทางอื่น ผู้ว่า
จ้างอาจจะเรียกเงินค่าจ้างล่วงหน้าคืนจากผู้รับจ้างหรือบังคับเอาจากหลักประกันการรับเงินค่าจ้างล่วงหน้า
ได้ทันที

๕.๒ เมื่อผู้ว่าจ้างเรียกร้อง ผู้รับจ้างต้องแสดงหลักฐานการใช้จ่ายเงินค่าจ้างล่วงหน้าเพื่อ
พิสูจน์ว่าได้เป็นไปตามข้อ ๕.๑ ภายในกำหนด ๑๕ (สิบห้า) วัน นับถัดจากวันได้รับแจ้งเป็นหนังสือจาก ผู้ว่า
จ้าง หากผู้รับจ้างไม่อาจแสดงหลักฐานดังกล่าว ภายในกำหนด ๑๕ (สิบห้า) วัน ผู้ว่าจ้างอาจเรียกเงินค่าจ้าง
ล่วงหน้าคืนจากผู้รับจ้างหรือบังคับเอาจากหลักประกันการรับเงินค่าจ้างล่วงหน้าได้ทันที

๕.๓ (ก) (สำหรับสัญญาที่เป็นราคาต่อหน่วย)

ในการจ่ายเงินค่าจ้างให้แก่ผู้รับจ้างตามข้อ ๔ (ก) ผู้ว่าจ้างจะหักเงินค่าจ้าง ในแต่ละ
เดือนเพื่อชดใช้คืนเงินค่าจ้างล่วงหน้าไว้จำนวนร้อยละ ๒๐ (ยี่สิบ) ของจำนวนเงินค่าจ้างในแต่ละเดือน (๑๖) ทั้งนี้
จนกว่าจำนวนเงินที่หักไว้จะครบตามจำนวนเงินค่าจ้างล่วงหน้าที่ผู้รับจ้างได้รับไปแล้ว ยกเว้นค่าจ้างเดือนสุดท้ายจะ
หักไว้เป็นจำนวนเท่ากับจำนวนเงินค่าจ้างล่วงหน้าที่เหลือทั้งหมด

๕.๔ เงินจำนวนใดๆ ก็ตามที่ผู้รับจ้างจะต้องจ่ายให้แก่ผู้ว่าจ้างเพื่อชำระหนี้หรือเพื่อชดใช้
ความรับผิดชอบต่างๆ ตามสัญญา ผู้ว่าจ้างจะหักเอาจากเงินค่าจ้างงวดที่จะจ่ายให้แก่ผู้รับจ้างก่อนที่จะหักชดใช้คืน
เงินค่าจ้างล่วงหน้า

๕.๕ ในกรณีที่มีการบอกเลิกสัญญา หากเงินค่าจ้างล่วงหน้าที่เหลือเกินกว่าจำนวนเงินที่ผู้
รับจ้างจะได้รับหลังจากหักชดใช้ในกรณีอื่นแล้ว ผู้รับจ้างจะต้องจ่ายคืนเงินจำนวนที่เหลือนั้นให้แก่ผู้ว่าจ้าง
ภายใน ๗ (เจ็ด) วัน นับถัดจากวันได้รับแจ้งเป็นหนังสือจากผู้ว่าจ้าง

๕.๖ (ก) (สำหรับสัญญาที่เป็นราคาต่อหน่วย)

ผู้ว่าจ้างจะคืนหลักประกันการรับเงินค่าจ้างล่วงหน้าให้แก่ผู้รับจ้าง ต่อเมื่อผู้
ว่าจ้างได้หักเงินค่าจ้างไว้ครบจำนวนเงินค่าจ้างล่วงหน้าตามข้อ ๕.๓ (ก) แล้ว เว้นแต่ในกรณีดังต่อไปนี้ ผู้รับจ้างมี
สิทธิขอคืนหลักประกันการรับเงินค่าจ้างส่วนหน้าบางส่วนก่อนได้

(๑) กรณีผู้รับจ้างได้วางหลักประกันการรับเงินค่าจ้างล่วงหน้าไว้ฉบับเดียว หาก
ผู้ว่าจ้างได้หักเงินค่าจ้างล่วงหน้าไปแล้ว ผู้รับจ้างมีสิทธิขอคืนหลักประกันการรับเงินค่าจ้างล่วงหน้าในส่วนที่ผู้ว่า
จ้างได้หักเงินค่าจ้างล่วงหน้าไปแล้วนั้น โดยผู้รับจ้างจะต้องนำหลักประกันการรับเงินค่าจ้างล่วงหน้าฉบับใหม่ที่มี
มูลค่าเท่ากับเงินค่าจ้างล่วงหน้าที่เหลืออยู่มาวางให้แก่ผู้ว่าจ้าง

(๒) กรณีผู้รับจ้างได้วางหลักประกันการรับเงินค่าจ้างล่วงหน้าไว้หลายฉบับ ซึ่ง
แต่ละฉบับมีมูลค่าเท่ากับจำนวนเงินค่าจ้างล่วงหน้าที่ผู้ว่าจ้างจะต้องหักไว้ในแต่ละงวด หากผู้ว่าจ้างได้หักเงิน
ค่าจ้างล่วงหน้าในงวดใดแล้ว ผู้รับจ้างมีสิทธิขอคืนหลักประกันการรับเงินค่าจ้างล่วงหน้าในงวดนั้นได้

ข้อ ๖ การหักเงินประกันผลงาน

ในการจ่ายเงินให้แก่ผู้รับจ้างแต่ละงวด ผู้ว่าจ้างจะหักเงินจำนวนร้อยละ ๑๐ ของเงินที่ต้องจ่ายในงวดนั้น เพื่อเป็นประกันผลงานในกรณีที่เงินประกันผลงานจะต้องถูกหักไว้ทั้งสิ้นไม่ต่ำกว่า ๖ เดือน (สำหรับสัญญาที่เป็นราคาต่อหน่วย) หรือจำนวน.....บาท (สำหรับสัญญาที่เป็นราคาเหมา รวม)

ผู้รับจ้างมีสิทธิที่จะขอเงินประกันผลงานคืน โดยผู้รับจ้างจะต้องวางหนังสือค้ำประกันของธนาคารซึ่งออกโดยธนาคารภายในประเทศ มาวางไว้ต่อผู้ว่าจ้างเพื่อเป็นหลักประกันแทนก็ได้ ผู้ว่าจ้างจะคืนเงินประกันผลงาน และ/หรือหนังสือค้ำประกันของธนาคารดังกล่าวตามวรรคหนึ่งให้แก่ผู้รับจ้างพร้อมกับการจ่ายเงินงวดสุดท้าย

ข้อ ๗ (ข) กำหนดเวลาแล้วเสร็จและสิทธิของผู้ว่าจ้างในการบอกเลิกสัญญา

ผู้รับจ้างต้องเริ่มทำงานที่รับจ้างภายในวันที่ เดือน พ.ศ. และจะต้องทำงานให้แล้วเสร็จบริบูรณ์ภายในวันที่ เดือน พ.ศ. ถ้าผู้รับจ้างมิได้ลงมือทำงานภายในกำหนดเวลา หรือไม่สามารทำงานให้แล้วเสร็จตามกำหนดเวลา หรือมีเหตุให้เชื่อได้ว่าผู้รับจ้างไม่สามารถทำงานให้แล้วเสร็จภายในกำหนดเวลา หรือจะแล้วเสร็จล่าช้าเกินกว่ากำหนดเวลา หรือผู้รับจ้างทำผิดสัญญาข้อใดข้อหนึ่ง หรือตกเป็นผู้ถูกพิทักษ์ทรัพย์เด็ดขาด หรือตกเป็นผู้ล้มละลาย หรือเพิกเฉยไม่ปฏิบัติตามคำสั่งของคณะกรรมการตรวจรับพัสดุหรือผู้ควบคุมงานหรือบริษัทที่ปรึกษาซึ่งได้รับมอบอำนาจจากผู้ว่าจ้าง ผู้ว่าจ้างมีสิทธิที่จะบอกเลิกสัญญานี้ได้ และมีสิทธิจ้างผู้รับจ้างรายใหม่เข้าทำงานของผู้รับจ้างให้ลุล่วงไปด้วย การใช้สิทธิบอกเลิกสัญญานี้ไม่กระทบสิทธิของผู้ว่าจ้างที่จะเรียกร้องค่าเสียหายจากผู้รับจ้าง

การที่ผู้ว่าจ้างไม่ใช้สิทธิเลิกสัญญาดังกล่าวข้างต้นไม่เป็นเหตุให้ผู้รับจ้างพ้นจากความรับผิดชอบตามสัญญา

ข้อ ๘ ความรับผิดชอบในความชำรุดบกพร่องของงานจ้าง

เมื่องานแล้วเสร็จบริบูรณ์ และผู้ว่าจ้างได้รับมอบงานจากผู้รับจ้างหรือจากผู้รับจ้างรายใหม่ ในกรณีที่มีการบอกเลิกสัญญาตามข้อ ๗ หากมีเหตุชำรุดบกพร่องหรือเสียหายเกิดขึ้นจากการจ้างนี้ ภายในกำหนด ๒ (สอง) ปี นับถัดจากวันที่ได้รับมอบงานดังกล่าว ซึ่งความชำรุดบกพร่องหรือเสียหายนั้นเกิดจากความบกพร่องของผู้รับจ้างอันเกิดจากการใช้วัสดุที่ไม่ถูกต้องหรือทำไว้ไม่เรียบร้อย หรือทำไม่ถูกต้องตามมาตรฐานแห่งหลักวิชา ผู้รับจ้างจะต้องรีบทำการแก้ไข ให้เป็นที่เรียบร้อยโดยไม่ชักช้า โดยผู้ว่าจ้างไม่ต้องออกเงินใดๆ ในการนี้ทั้งสิ้น หากผู้รับจ้างไม่กระทำการดังกล่าวภายในกำหนด ๑๕ (สิบห้า) วัน นับถัดจากวันที่ได้รับแจ้งเป็นหนังสือจากผู้ว่าจ้างหรือไม่ทำการแก้ไขให้ถูกต้องเรียบร้อยภายในเวลาที่ผู้ว่าจ้างกำหนด ให้ผู้ว่าจ้างมีสิทธิที่จะทำการนั้นเองหรือจ้างผู้อื่นให้ทำงานนั้น โดยผู้รับจ้างต้องเป็นผู้ออกค่าใช้จ่ายเองทั้งสิ้น

ในกรณีเร่งด่วนจำเป็นต้องรีบแก้ไขเหตุชำรุดบกพร่องหรือเสียหายโดยเร็ว และไม่อาจรอให้ผู้รับจ้างแก้ไขในระยะเวลาที่กำหนดไว้ตามวรรคหนึ่งได้ ผู้ว่าจ้างมีสิทธิเข้าจัดการแก้ไขเหตุชำรุดบกพร่องหรือเสียหายนั้นเอง หรือจ้างผู้อื่นให้ซ่อมแซมความชำรุดบกพร่องหรือเสียหาย โดยผู้รับจ้างต้องรับผิดชอบชำระค่าใช้จ่ายทั้งหมด

การที่ผู้ว่าจ้างทำการนั้นเอง หรือจ้างผู้อื่นให้ทำงานนั้นแทนผู้รับจ้าง ไม่ทำให้ผู้รับจ้างหลุดพ้นจากความรับผิดชอบตามสัญญา หากผู้รับจ้างไม่ชดใช้ค่าใช้จ่ายหรือค่าเสียหายตามที่ผู้ว่าจ้างเรียกร้องผู้ว่าจ้างมีสิทธิบังคับจากหลักประกันการปฏิบัติตามสัญญาได้

ข้อ ๙ การจ้างช่วง

ผู้รับจ้างจะต้องไม่เอางานทั้งหมดหรือแต่บางส่วนแห่งสัญญาไปจ้างช่วงอีกทอดหนึ่ง เว้นแต่ การจ้างช่วงงานแต่บางส่วนที่ได้รับอนุญาตเป็นหนังสือจากผู้ว่าจ้างแล้ว การที่ผู้ว่าจ้างได้อนุญาตให้จ้างช่วงงานแต่ บางส่วนดังกล่าวนี้ ไม่เป็นเหตุให้ผู้รับจ้างหลุดพ้นจากความรับผิดหรือพ้นหน้าที่ตามสัญญา และผู้รับจ้างจะยังคงต้องรับผิดในความผิดและความประมาทเลินเล่อของผู้รับจ้างช่วง หรือของตัวแทนหรือลูกจ้าง ของผู้รับจ้างช่วงนั้นทุกประการ

กรณีผู้รับจ้างไปจ้างช่วงงานแต่บางส่วนโดยฝ่าฝืนความในวรรคหนึ่ง ผู้รับจ้างต้องชำระ ค่าปรับให้แก่ผู้ว่าจ้างเป็นจำนวนเงินในอัตราร้อยละ ๑๐ (สิบ) ของวงเงินของงานที่จ้างช่วงตามสัญญา ทั้งนี้ ไม่ ตัดสิทธิผู้ว่าจ้างในการบอกเลิกสัญญา

ข้อ ๑๐ การควบคุมงานของผู้รับจ้าง

ผู้รับจ้างจะต้องควบคุมงานที่รับจ้างอย่างเอาใจใส่ ด้วยประสิทธิภาพและความชำนาญ และในระหว่างทำงานที่รับจ้างจะต้องจัดให้มีผู้แทนซึ่งทำงานเต็มเวลาเป็นผู้รับผิดชอบควบคุมงานของผู้รับจ้าง ผู้แทนดังกล่าวจะต้องได้รับมอบอำนาจจากผู้รับจ้าง คำสั่งหรือคำแนะนำต่างๆ ที่ผู้ว่าจ้าง คณะกรรมการตรวจรับ พัสดุ ผู้ควบคุมงาน หรือบริษัทที่ปรึกษาที่ผู้ว่าจ้างแต่งตั้งได้แจ้งแก่ผู้แทนเช่นว่านั้น ให้ถือว่าเป็นคำสั่งหรือ คำแนะนำที่ได้แจ้งแก่ผู้รับจ้าง การแต่งตั้งผู้แทนตามข้อนี้จะต้องทำเป็นหนังสือ และต้องได้รับความเห็นชอบเป็น หนังสือจากผู้ว่าจ้าง การเปลี่ยนตัวหรือแต่งตั้งผู้แทนใหม่จะทำได้หากไม่ได้รับความเห็นชอบเป็นหนังสือจากผู้ ว่าจ้างก่อน

ผู้ว่าจ้างมีสิทธิที่จะขอให้เปลี่ยนตัวผู้แทนตามวรรคหนึ่ง โดยแจ้งเป็นหนังสือไปยัง ผู้รับจ้าง และผู้รับจ้างจะต้องทำการเปลี่ยนตัวผู้แทนนั้นโดยพลัน โดยไม่คิดค่าจ้างหรือราคาเพิ่มหรืออ้าง เป็น เหตุเพื่อขยายอายุสัญญาอันเนื่องมาจากเหตุนี้

ข้อ ๑๑ ความรับผิดของผู้รับจ้าง

ผู้รับจ้างจะต้องรับผิดชอบอุบัติเหตุ ความเสียหาย หรือภัยอันตรายใดๆ อันเกิดจาก การปฏิบัติงานของผู้รับจ้าง และจะต้องรับผิดชอบต่อความเสียหายจากการกระทำของลูกจ้างหรือตัวแทน ของผู้รับจ้าง และจากการปฏิบัติงานของผู้รับจ้างช่วงด้วย (ถ้ามี)

ความเสียหายใดๆ อันเกิดแก่งานที่ผู้รับจ้างได้ทำขึ้น แม้จะเกิดขึ้นเพราะเหตุสุดวิสัย ก็ตาม ผู้รับจ้างจะต้องรับผิดชอบโดยซ่อมแซมให้คืนดีหรือเปลี่ยนให้ใหม่โดยค่าใช้จ่ายของผู้รับจ้างเอง เว้นแต่ ความเสียหายนั้นเกิดจากความผิดของผู้ว่าจ้าง ทั้งนี้ ความรับผิดของผู้รับจ้างดังกล่าวในข้อนี้จะสิ้นสุดลง เมื่อผู้ ว่าจ้างได้รับมอบงานครั้งสุดท้าย ซึ่งหลังจากนั้นผู้รับจ้างจะต้องรับผิดชอบเพียงในกรณีชำรุดบกพร่อง หรือความเสียหายดังกล่าวในข้อ ๘ เท่านั้น

ผู้รับจ้างจะต้องรับผิดชอบต่อบุคคลภายนอกในความเสียหายใดๆ อันเกิดจากการปฏิบัติงานของ ผู้รับจ้าง หรือลูกจ้างหรือตัวแทนของผู้รับจ้าง รวมถึงผู้รับจ้างช่วง (ถ้ามี) ตามสัญญานี้ หากผู้ว่าจ้าง ถูก เรียกร้องหรือฟ้องร้องหรือต้องชดใช้ค่าเสียหายให้แก่บุคคลภายนอกไปแล้ว ผู้รับจ้างจะต้องดำเนินการใดๆ เพื่อให้มี การว่าต่างแก้ต่างให้แก่ผู้ว่าจ้างโดยค่าใช้จ่ายของผู้รับจ้างเอง รวมทั้งผู้รับจ้างจะต้องชดใช้ค่าเสียหายนั้นๆ ตลอดจนค่าใช้จ่ายใดๆ อันเกิดจากการถูกเรียกร้องหรือถูกฟ้องร้องให้แก่ผู้ว่าจ้างทันที

ข้อ ๑๒ การจ่ายเงินแก่ลูกจ้าง

ผู้รับจ้างจะต้องจ่ายเงินแก่ลูกจ้างที่ผู้รับจ้างได้จ้างมาในอัตราและตามกำหนดเวลาที่ผู้รับจ้างได้ตกลงหรือทำสัญญาไว้ต่อลูกจ้างดังกล่าว

ถ้าผู้รับจ้างไม่จ่ายเงินค่าจ้างหรือค่าทดแทนอื่นใดแก่ลูกจ้างดังกล่าวในวรรคหนึ่ง ผู้ว่าจ้างมีสิทธิที่จะเอาเงินค่าจ้างที่จะต้องจ่ายแก่ผู้รับจ้างมาจ่ายให้แก่ลูกจ้างของผู้รับจ้างดังกล่าว และให้ถือว่าผู้ว่าจ้างได้จ่ายเงินจำนวนนั้นเป็นค่าจ้างให้แก่ผู้รับจ้างตามสัญญาแล้ว

ผู้รับจ้างจะต้องจัดให้มีประกันภัยสำหรับลูกจ้างทุกคนที่จ้างมาทำงาน โดยให้ครอบคลุมถึงความรับผิดชอบทั้งปวงของผู้รับจ้าง รวมทั้งผู้รับจ้างช่วง (ถ้ามี) ในกรณีความเสียหายที่คิดค่าสินไหมทดแทนได้ตามกฎหมาย ซึ่งเกิดจากอุบัติเหตุ หรือภัยอันตรายใดๆ ต่อลูกจ้างหรือบุคคลอื่นที่ผู้รับจ้างหรือผู้รับจ้างช่วงจ้างมาทำงาน ผู้รับจ้างจะต้องส่งมอบกรมธรรม์ประกันภัยดังกล่าวพร้อมทั้งหลักฐานการชำระเบี้ยประกันให้แก่ผู้ว่าจ้างเมื่อผู้ว่าจ้างเรียกร้อง

ข้อ ๑๓ การตรวจงานจ้าง

ถ้าผู้ว่าจ้างแต่งตั้งคณะกรรมการตรวจรับพัสดุ ผู้ควบคุมงาน หรือบริษัทที่ปรึกษา เพื่อควบคุมการทำงานของผู้รับจ้าง คณะกรรมการตรวจรับพัสดุ ผู้ควบคุมงาน หรือบริษัทที่ปรึกษานั้น มีอำนาจเข้าไปตรวจการงานในโรงงานและสถานที่ก่อสร้างได้ตลอดเวลา และผู้รับจ้างจะต้องอำนวยความสะดวกและให้ความช่วยเหลือในการนั้นตามสมควร

การที่มีคณะกรรมการตรวจรับพัสดุ ผู้ควบคุมงาน หรือบริษัทที่ปรึกษานั้น หากทำให้ผู้รับจ้างพ้นความรับผิดชอบตามสัญญานี้ข้อใดข้อหนึ่งไม่

ข้อ ๑๔ แบบรูปและรายการละเอียดคลาดเคลื่อน

ผู้รับจ้างรับรองว่าได้ตรวจสอบและทำความเข้าใจในแบบรูปและรายการละเอียดโดยถี่ถ้วนแล้ว หากปรากฏว่าแบบรูปและรายการละเอียดนั้นผิดพลาดหรือคลาดเคลื่อนไปจากหลักการทางวิศวกรรมหรือทางเทคนิค ผู้รับจ้างตกลงที่จะปฏิบัติตามคำวินิจฉัยของผู้ว่าจ้าง คณะกรรมการตรวจรับพัสดุ ผู้ควบคุมงาน หรือบริษัทที่ปรึกษาที่ผู้ว่าจ้างแต่งตั้ง เพื่อให้งานแล้วเสร็จบริบูรณ์ คำวินิจฉัยดังกล่าวให้ถือเป็นที่สุด โดยผู้รับจ้างจะคิดค่าจ้าง ค่าเสียหาย หรือค่าใช้จ่ายใดๆ เพิ่มขึ้นจากผู้ว่าจ้าง หรือขอขยายอายุสัญญาไม่ได้

ข้อ ๑๕ การควบคุมงานโดยผู้ว่าจ้าง

ผู้รับจ้างตกลงว่าคณะกรรมการตรวจรับพัสดุ ผู้ควบคุมงาน หรือบริษัทที่ปรึกษาที่ผู้ว่าจ้างแต่งตั้ง มีอำนาจที่จะตรวจสอบและควบคุมงานเพื่อให้เป็นไปตามสัญญานี้และมีอำนาจที่จะสั่งให้แก้ไขเปลี่ยนแปลงเพิ่มเติม หรือตัดทอนซึ่งงานตามสัญญานี้ หากผู้รับจ้างขัดขืนไม่ปฏิบัติตาม ผู้ว่าจ้าง คณะกรรมการตรวจรับพัสดุ ผู้ควบคุมงาน หรือบริษัทที่ปรึกษา มีอำนาจที่จะสั่งให้หยุดการนั้นชั่วคราวได้ ความล่าช้าในกรณีเช่นนี้ ผู้รับจ้างจะถือเป็นเหตุขอขยายระยะเวลาการปฏิบัติงานตามสัญญาหรือเรียกร้องค่าเสียหายใดๆ ไม่ได้ทั้งสิ้น

ข้อ ๑๖ งานพิเศษและการแก้ไขงาน

ผู้ว่าจ้างมีสิทธิที่จะสั่งเป็นหนังสือให้ผู้รับจ้างทำงานพิเศษซึ่งไม่ได้แสดงไว้หรือรวมอยู่ในเอกสารสัญญานี้ หากงานพิเศษนั้นๆ อยู่ในขอบข่ายทั่วไปแห่งวัตถุประสงค์ของสัญญานี้ นอกจากนี้ผู้ว่าจ้างยังมีสิทธิสั่งให้เปลี่ยนแปลงหรือแก้ไขแบบรูปและข้อกำหนดต่างๆ ในเอกสารสัญญานี้ด้วย

อัตราค่าจ้างหรือราคาที่กำหนดไว้ในสัญญานี้ ให้กำหนดใช้สำหรับงานพิเศษหรืองานที่เพิ่มเติมขึ้น หรือตัดทอนลงทั้งปวงตามคำสั่งของผู้ว่าจ้าง หากในสัญญาไม่ได้กำหนดไว้ถึง อัตราค่าจ้าง หรือราคาใดๆ ที่จะนำมาใช้สำหรับงานพิเศษหรืองานที่เพิ่มขึ้นหรือลดลงดังกล่าว ผู้ว่าจ้างและผู้รับจ้างจะได้ตกลงกันที่จะกำหนดอัตราค่าจ้างหรือราคาที่เพิ่มขึ้นหรือลดลง รวมทั้งการขยายระยะเวลา (ถ้ามี) กันใหม่เพื่อความเหมาะสม ในกรณีที่ตกลงกันไม่ได้ ผู้ว่าจ้างจะกำหนดอัตราค่าจ้างหรือราคาตามแต่ผู้ว่าจ้างจะเห็นว่าเหมาะสมและถูกต้อง ซึ่งผู้รับจ้างจะต้องปฏิบัติตามคำสั่งของผู้ว่าจ้างไปก่อนเพื่อมิให้เกิดความเสียหายแก่งานที่จ้าง

ข้อ ๑๗ ค่าปรับ

หากผู้รับจ้างไม่สามารถทำงานให้แล้วเสร็จภายในเวลาที่กำหนดไว้ในสัญญาและผู้ว่าจ้างยังมิได้บอกเลิกสัญญา ผู้รับจ้างจะต้องชำระค่าปรับให้แก่ผู้ว่าจ้างเป็นจำนวนเงินวันละ... (ร้อยละ ๐.๑๐ แต่ไม่ต่ำกว่าวันละ ๑๐๐,๐๐ บาท) บาท (.....) และจะต้องชำระค่าใช้จ่ายในการควบคุมงาน (ถ้ามี) ในเมื่อผู้ว่าจ้างต้องจ้างผู้ควบคุมงานอีกต่อหนึ่งเป็นจำนวนเงินวันละ.....-.....บาท (.....-.....) นับถัดจากวันที่ครบกำหนดเวลาแล้วเสร็จของงานตามสัญญาหรือวันที่ผู้ว่าจ้างได้ขยายเวลาทำงานให้ จนถึงวันที่ทำงานแล้วเสร็จ นอกจากนี้ผู้รับจ้างยอมให้ผู้ว่าจ้างเรียกค่าเสียหายอันเกิดขึ้นจากการที่ ผู้รับจ้างทำงานล่าช้าเฉพาะส่วนที่เกินกว่าจำนวนค่าปรับและค่าใช้จ่ายดังกล่าวได้อีกด้วย

ในระหว่างที่ผู้ว่าจ้างยังมีได้บอกเลิกสัญญานั้น หากผู้ว่าจ้างเห็นว่าผู้รับจ้างจะไม่สามารถปฏิบัติตามสัญญาต่อไปได้ ผู้ว่าจ้างจะใช้สิทธิบอกเลิกสัญญาและใช้สิทธิตามข้อ ๑๘ ก็ได้ และถ้าผู้ว่าจ้าง ได้แจ้งข้อเรียกร้องไปยังผู้รับจ้างเมื่อครบกำหนดเวลาแล้วเสร็จของงานขอให้ชำระค่าปรับแล้ว ผู้ว่าจ้างมีสิทธิ ที่จะปรับผู้รับจ้างจนถึงวันบอกเลิกสัญญาได้อีกด้วย

ข้อ ๑๘ สิทธิของผู้ว่าจ้างภายหลังบอกเลิกสัญญา

ในกรณีที่ผู้ว่าจ้างบอกเลิกสัญญา ผู้ว่าจ้างอาจทำงานนั้นเองหรือว่าจ้างผู้อื่นให้ทำงานนั้นต่อจนแล้วเสร็จก็ได้ ผู้ว่าจ้างหรือผู้ที่รับจ้างทำงานนั้นต่อมีสิทธิใช้เครื่องใช้ในการก่อสร้าง สิ่งที่สร้างขึ้นชั่วคราวสำหรับงานก่อสร้าง และวัสดุต่างๆ ซึ่งเห็นว่าจะต้องสงวนเอาไว้เพื่อการปฏิบัติตามสัญญาตามที่เห็นสมควร

ในกรณีดังกล่าว ผู้ว่าจ้างมีสิทธิริบหรือบังคับจากหลักประกันการปฏิบัติตามสัญญาทั้งหมดหรือบางส่วน ตามแต่จะเห็นสมควร นอกจากนั้น ผู้รับจ้างจะต้องรับผิดชอบในค่าเสียหายซึ่งเป็นจำนวนเกินกว่าหลักประกันการปฏิบัติตามสัญญา รวมทั้งค่าใช้จ่ายที่เพิ่มขึ้นในการทำงานนั้นต่อให้แล้วเสร็จตามสัญญาตลอดจนค่าใช้จ่ายในการควบคุมงานเพิ่ม (ถ้ามี) ซึ่งผู้ว่าจ้างจะหักเอาจากเงินประกันผลงานหรือจำนวนเงินใดๆ ที่จะจ่ายให้แก่ผู้รับจ้างก็ได้

ข้อ ๑๙ การบังคับค่าปรับ ค่าเสียหาย และค่าใช้จ่าย

ในกรณีที่ผู้รับจ้างไม่ปฏิบัติตามสัญญาข้อใดข้อหนึ่งด้วยเหตุใดๆ ก็ตาม จนเป็นเหตุ ให้เกิดค่าปรับ ค่าเสียหาย หรือค่าใช้จ่ายแก่ผู้ว่าจ้าง ผู้รับจ้างต้องชดใช้ค่าปรับ ค่าเสียหาย หรือค่าใช้จ่ายดังกล่าวให้แก่ผู้ว่าจ้างโดยสิ้นเชิงภายในกำหนด ๑๕ (สิบห้า) วัน นับถัดจากวันที่ได้รับแจ้งเป็นหนังสือจากผู้ว่าจ้าง หากผู้รับจ้างไม่ชดใช้ให้ถูกต้องครบถ้วนภายในระยะเวลาดังกล่าวให้ผู้ว่าจ้าง มีสิทธิที่จะหักเอาจากจำนวนเงินค่าจ้างที่ต้องชำระ หรือจากเงินประกันผลงานของผู้รับจ้าง หรือบังคับจากหลักประกันการปฏิบัติตามสัญญาได้ทันที

หากค่าปรับ ค่าเสียหาย หรือค่าใช้จ่ายที่บังคับจากเงินค่าจ้างที่ต้องชำระ เงินประกัน ผลงานหรือหลักประกันการปฏิบัติตามสัญญาแล้วยังไม่เพียงพอ ผู้รับจ้างยินยอมชำระส่วนที่เหลือที่ยังขาดอยู่จนครบถ้วนตามจำนวนค่าปรับ ค่าเสียหาย หรือค่าใช้จ่ายนั้น ภายในกำหนด ๗ (เจ็ด) วัน นับถัดจากวันที่ได้รับแจ้งเป็นหนังสือจากผู้ว่าจ้าง

หากมีเงินค่าจ้างตามสัญญาที่หักไว้จ่ายเป็นค่าปรับ ค่าเสียหาย หรือค่าใช้จ่ายแล้วยังเหลืออยู่อีกเท่าใด ผู้ว่าจ้างจะคืนให้แก่ผู้รับจ้างทั้งหมด

ข้อ ๒๐ การทำบริเวณก่อสร้างให้เรียบร้อย

ผู้รับจ้างจะต้องรักษาบริเวณสถานที่ปฏิบัติงานตามสัญญานี้ รวมทั้งโรงงานหรือสิ่งอำนวยความสะดวกในการทำงานของผู้รับจ้าง ลูกจ้าง ตัวแทน หรือผู้รับจ้างช่วง (ถ้ามี) ให้สะอาด ปลอดภัย และมีประสิทธิภาพในการใช้งานตลอดระยะเวลาการจ้าง และเมื่อทำงานเสร็จสิ้นแล้วจะต้องขนย้ายบรรดาเครื่องใช้ในการทำงานจ้างรวมทั้งวัสดุ ขยะมูลฝอย และสิ่งก่อสร้างชั่วคราวต่างๆ (ถ้ามี) ทั้งจะต้องกลบเกลี่ยพื้นดินให้เรียบร้อยเพื่อให้บริเวณทั้งหมดอยู่ในสภาพที่สะอาดและใช้การได้ทันที

ข้อ ๒๑ การงดหรือลดค่าปรับ หรือการขยายเวลาปฏิบัติงานตามสัญญา

ในกรณีที่มีเหตุเกิดจากความผิดหรือความบกพร่องของฝ่ายผู้ว่าจ้าง หรือเหตุสุดวิสัย หรือเกิดจากเหตุการณ์อันหนึ่งอันใดที่ผู้รับจ้างไม่ต้องรับผิดชอบตามกฎหมาย หรือเหตุอื่นตามที่กำหนดในกฎกระทรวง ซึ่งออกตามความในกฎหมายว่าด้วยการจัดซื้อจัดจ้างและการบริหารพัสดุภาครัฐ ทำให้ผู้รับจ้างไม่สามารถทำงานให้แล้วเสร็จตามเงื่อนไขและกำหนดเวลาแห่งสัญญานี้ได้ ผู้รับจ้างจะต้องแจ้งเหตุหรือเหตุการณ์ดังกล่าวพร้อมหลักฐานเป็นหนังสือให้ผู้ว่าจ้างทราบ เพื่อของดหรือลดค่าปรับ หรือขยายเวลาทำงานออกไปภายใน ๑๕ (สิบห้า) วันนับถัดจากวันที่เหตุนั้นสิ้นสุดลง หรือตามที่กำหนดในกฎกระทรวงดังกล่าว แล้วแต่กรณี

ถ้าผู้รับจ้างไม่ปฏิบัติให้เป็นไปตามความในวรรคหนึ่ง ให้ถือว่าผู้รับจ้างได้สละสิทธิเรียกร้องในการที่จะของดหรือลดค่าปรับ หรือขยายเวลาทำงานออกไปโดยไม่มีเงื่อนไขใดๆ ทั้งสิ้น เว้นแต่กรณีเหตุเกิดจากความผิดหรือความบกพร่องของฝ่ายผู้ว่าจ้างซึ่งมีหลักฐานชัดเจนหรือผู้ว่าจ้างทราบที่อยู่แล้วตั้งแต่นั้น

การงดหรือลดค่าปรับ หรือขยายกำหนดเวลาทำงานตามวรรคหนึ่ง อยู่ในดุลพินิจของผู้ว่าจ้างที่จะพิจารณาตามที่เห็นสมควร

ข้อ ๒๒ การใช้เรือไทย

ในการปฏิบัติตามสัญญานี้ หากผู้รับจ้างจะต้องส่งหรือนำของเข้ามาจากต่างประเทศ รวมทั้งเครื่องมือและอุปกรณ์ที่ต้องนำเข้ามาเพื่อปฏิบัติงานตามสัญญา ไม่ว่าผู้รับจ้างจะเป็นผู้นำของเข้ามาเอง หรือนำเข้ามาโดยผ่านตัวแทนหรือบุคคลอื่นใด ถ้าสิ่งของนั้นต้องนำเข้ามาโดยทางเรือในเส้นทางเดินเรือ ที่มีเรือไทยเดินอยู่และสามารถให้บริการรับขนได้ตามที่รัฐมนตรีว่าการกระทรวงคมนาคมประกาศกำหนด ผู้รับจ้างต้องจัดการให้สิ่งของดังกล่าวบรรทุกโดยเรือไทยหรือเรือที่มีสิทธิเช่นเดียวกับเรือไทยจากต่างประเทศมายังประเทศไทย เว้นแต่จะได้รับอนุญาตจากกรมเจ้าท่าก่อนบรรทุกของนั้นลงเรืออื่นที่มีเรือไทยหรือเป็นของที่รัฐมนตรีว่าการกระทรวงคมนาคมประกาศยกเว้นให้บรรทุกโดยเรืออื่นได้ ทั้งนี้ไม่ว่าการส่งหรือนำเข้าสิ่งของดังกล่าวจากต่างประเทศจะเป็นแบบใด

ในการส่งมอบงานตามสัญญาให้แก่ผู้ว่าจ้าง ถ้างานนั้นมีสิ่งของตามวรรคหนึ่ง ผู้รับจ้างจะต้องส่งมอบใบตราส่ง (Bill of Lading) หรือสำเนาใบตราส่งสำหรับของนั้น ซึ่งแสดงว่าได้บรรทุกมา โดยเรือไทยหรือเรือที่มีสิทธิเช่นเดียวกับเรือไทยให้แก่ผู้ว่าจ้างพร้อมกับการส่งมอบงานด้วย

ในกรณีที่สิ่งของดังกล่าวไม่ได้บรรทุกจากต่างประเทศมายังประเทศไทยโดยเรือไทยหรือเรือที่มีสิทธิเช่นเดียวกับเรือไทย ผู้รับจ้างต้องส่งมอบหลักฐานซึ่งแสดงว่าได้รับอนุญาตจากกรมเจ้าท่า ให้บรรทุกของโดยเรืออื่นได้หรือหลักฐานซึ่งแสดงว่าได้ชำระค่าธรรมเนียมพิเศษเนื่องจากการไม่บรรทุกของโดยเรือไทย ตามกฎหมายว่าด้วยการส่งเสริมการพาณิชย์แล้วอย่างใดอย่างหนึ่งแก่ผู้ว่าจ้างด้วย

ในกรณีที่ผู้รับจ้างไม่ส่งมอบหลักฐานอย่างใดอย่างหนึ่งดังกล่าวในวรรคสองและวรรคสามให้แก่ผู้ว่าจ้าง แต่จะขอส่งมอบงานดังกล่าวให้ผู้ว่าจ้างก่อนโดยไม่รับชำระเงินค่าจ้าง ผู้ว่าจ้างมีสิทธิรับงานดังกล่าวไว้ก่อน และชำระเงินค่าจ้างเมื่อผู้รับจ้างได้ปฏิบัติถูกต้องครบถ้วนดังกล่าวแล้วได้

ข้อ ๒๓ มาตรฐานฝีมือช่าง

ผู้รับจ้างตกลงเป็นเงื่อนไขสำคัญว่า ผู้รับจ้างจะต้องมีและใช้ผู้ผ่านการทดสอบมาตรฐานฝีมือช่าง หรือผู้ผ่านการทดสอบมาตรฐานฝีมือช่างจากคณะกรรมการกำหนดมาตรฐานและทดสอบฝีมือแรงงาน หรือสถาบันของทางราชการอื่น หรือสถาบันเอกชนที่ทางราชการรับรอง หรือผู้มีวุฒิบัตรระดับ ปวช. ปวส. และ ปวท. หรือเทียบเท่าจากสถาบันการศึกษาที่ ก.พ. รับรองให้เข้ารับราชการได้ ในอัตราไม่ต่ำกว่าร้อยละ ๑๐ (สิบ) ของแต่ละสาขาช่าง แต่จะต้องมีช่างจำนวนอย่างน้อย ๑ (หนึ่ง) คน ในแต่ละสาขาช่างดังต่อไปนี้

๒๓.๑ ช่างโยธาหรือช่างก่อสร้าง

๒๓.๒ ช่างไฟฟ้า

ผู้รับจ้างจะต้องจัดทำบัญชีแสดงจำนวนช่างทั้งหมดโดยจำแนกตามแต่ละสาขาช่าง และระดับช่าง พร้อมกับระบุรายชื่อช่างผู้ผ่านการทดสอบมาตรฐานฝีมือช่างหรือผู้มีวุฒิบัตรดังกล่าว ในวรรคหนึ่ง นำมาแสดงพร้อมหลักฐานต่างๆ ต่อคณะกรรมการตรวจรับพัสดุ หรือผู้ควบคุมงานก่อนเริ่มลงมือทำงาน และพร้อมที่จะให้ผู้ว่าจ้างหรือเจ้าหน้าที่ของผู้ว่าจ้างตรวจสอบดูได้ตลอดเวลาทำงานตามสัญญานี้ของผู้รับจ้าง

ข้อ ๒๔. การปรับราคาค่าจ้าง

ผู้ว่าจ้างและผู้รับจ้าง ตกลงกันให้ใช้สัญญาปรับราคาได้ สำหรับราคางานก่อสร้างตามสัญญานี้โดยการนำสูตร Escalation Factor (k) มาใช้คำนวณราคาค่างานที่เปลี่ยนแปลงไป โดยวิธีการต่อไปนี้ ตามเงื่อนไข หลักเกณฑ์ สูตร และวิธีคำนวณที่ใช้กับสัญญาแบบปรับราคาได้ตามมติคณะรัฐมนตรีเมื่อวันที่ ๒๒ สิงหาคม ๒๕๓๒ เรื่องการพิจารณาช่วยเหลือผู้ประกอบการอาชีพงานก่อสร้าง ตามหนังสือสำนักเลขาธิการ คณะรัฐมนตรี ที่ นร ๐๒๐๓/ว ๑๐๙ ลงวันที่ ๒๔ สิงหาคม ๒๕๓๒

สูตรการปรับราคา (สูตรค่า K) จะต้องคงที่ที่ระดับที่กำหนดไว้ในวันแล้วเสร็จตามที่กำหนดไว้ในสัญญา หรือภายในระยะเวลาที่ ผู้ว่าจ้าง ได้ขยายออกไป โดยจะใช้สูตรของทางราชการที่ได้รับปฏิบัติตามภาคผนวกเอกสารแนบท้ายสัญญาจ้างข้อ ๒.๔ ผนวก ๔

สัญญานี้ทำขึ้นเป็นสองฉบับ มีข้อความถูกต้องตรงกัน คู่สัญญาได้อ่านและเข้าใจ
ข้อความ โดยละเอียดตลอดแล้ว จึงได้ลงลายมือชื่อ พร้อมทั้งประทับตรา (ถ้ามี) ไว้เป็นสำคัญต่อหน้าพยาน
และคู่สัญญาต่างยึดถือไว้ฝ่ายละหนึ่งฉบับ

(ลงชื่อ).....ผู้ว่าจ้าง
(.....)

(ลงชื่อ).....ผู้รับจ้าง
(.....)

(ลงชื่อ).....พยาน
(.....)

(ลงชื่อ).....พยาน
(.....)

ต้นฉบับสัญญานี้ ได้ปิดอากรแสตมป์ครบถ้วนตามประมวลรัษฎากรแล้ว เป็นเงินบาท

(นายปรกรณ์ ศรีปานวงศ์)

ผู้อำนวยการสำนักงานทางหลวงที่ ๑๐ (นครราชสีมา)
ปฏิบัติราชการแทน อธิบดีกรมทางหลวง

แบบหนังสือค้ำประกัน
(หลักประกันสัญญาจ้าง)
(กรณีปกติ)

เอกสารแนบท้ายประกวดราคาจ้างเลขที่ คค ๐๖๑๒๖/eb/ ๒๗ /๒๕๖๙ ลงวันที่ ๕ ธ.ค. ๒๕๖๙
เลขที่..... วันที่.....

ข้าพเจ้า.....(ชื่อธนาคาร).....สำนักงานตั้งอยู่เลขที่.....ถนน.....
ตำบล/แขวง.....อำเภอ/เขต.....จังหวัด.....โดย.....ผู้มีอำนาจลงนามผูกพัน
ธนาคาร ขอทำหนังสือค้ำประกันฉบับนี้ไว้ต่อ.....(ชื่อหน่วยงานของรัฐผู้ว่าจ้าง)..... ซึ่งต่อไปนี้เรียกว่า “ผู้ว่าจ้าง”
ดังมีข้อความต่อไปนี้
๑. ตามที่.....(ชื่อผู้รับจ้าง).....ซึ่งต่อไปนี้เรียกว่า “ผู้รับจ้าง” ได้
ทำสัญญาจ้าง.....กับผู้ว่าจ้างตามสัญญาเลขที่.....ลงวันที่.....เดือน.....
พ.ศ. ซึ่งผู้รับจ้างต้องวางหลักประกันการปฏิบัติตามสัญญาต่อผู้ว่าจ้างเป็นจำนวนเงิน.....บาท
(.....) ซึ่งเท่ากับร้อยละ..... (.....) ของมูลค่าทั้งหมดของสัญญา

ข้าพเจ้ายินยอมผูกพันตนโดยไม่มีเงื่อนไขที่จะค้ำประกันในการชำระเงินให้ตามสิทธิเรียกร้องของผู้ว่าจ้าง
จำนวนไม่เกินบาท (.....) ในฐานะเป็นลูกหนี้ร่วม ในกรณีที่ผู้รับจ้าง
ก่อให้เกิดความเสียหายใด ๆ หรือต้องชำระค่าปรับ หรือค่าใช้จ่ายใด ๆ หรือผู้รับจ้างมิได้ปฏิบัติตามภาระหน้าที่ใด ๆ ที่กำหนด
ในสัญญาดังกล่าวข้างต้น ทั้งนี้โดยผู้ว่าจ้างไม่จำเป็นต้องเรียกร้องให้ผู้รับจ้างชำระหนี้ดังกล่าวก่อน

๒. หนังสือค้ำประกันนี้มีผลใช้บังคับตั้งแต่วันที่.....เดือน.....พ.ศ. ถึงวันที่
เดือน.....พ.ศ. และข้าพเจ้าจะไม่เพิกถอนการค้ำประกันนี้ภายในระยะเวลาที่กำหนดไว้

๓. หากผู้ว่าจ้างได้ขยายระยะเวลาให้แก่ผู้รับจ้าง ให้ถือว่าข้าพเจ้ายินยอมในกรณีนั้น ๆ ด้วย โดยให้ขยาย
ระยะเวลาการค้ำประกันนี้ออกไปตลอดระยะเวลาที่ผู้ว่าจ้างได้ขยายระยะเวลาให้แก่ผู้รับจ้างดังกล่าวข้างต้น
ข้าพเจ้าได้ลงนามและประทับตราไว้ต่อหน้าพยานเป็นสำคัญ

(ลงชื่อ).....ผู้ค้ำประกัน
(.....)

ตำแหน่ง.....

(ลงชื่อ).....พยาน
(.....)

(ลงชื่อ).....พยาน
(.....)

*หมายเหตุ : กรณีลงนามในสัญญาจ้างตามปกติ ให้หน่วยงานของรัฐระบุวันที่หนังสือค้ำประกันเริ่มมีผลใช้บังคับให้มีผล
ใช้บังคับให้มีผลตั้งแต่วันที่ทำสัญญาจ้าง

(นายปกรณ์ ศรีปานวงศ์)

ผู้อำนวยการสำนักงานทางหลวงที่ ๑๐ (นครราชสีมา)

ปฏิบัติราชการแทน อธิบดีกรมทางหลวง

แบบหนังสือค้ำประกัน
(หลักประกันสัญญาจ้าง)
(กรณีสัญญาจ้างมีผลย้อนหลัง)

เอกสารแนบท้ายประกวดราคาจ้างเลขที่ คค ๐๖๑๒๖/๒๖ /๒๕๖๔ ลงวันที่

๔ ธ.ค. ๒๕๖๔

เลขที่.....

วันที่.....

ข้าพเจ้า.....(ชื่อธนาคาร).....สำนักงานตั้งอยู่เลขที่.....ถนน.....
ตำบล/แขวง.....อำเภอ/เขต.....จังหวัด.....โดย.....ผู้มีอำนาจลงนามผูกพัน
ธนาคาร ขอทำหนังสือค้ำประกันฉบับนี้ไว้ต่อ.....(ชื่อหน่วยงานของรัฐผู้ว่าจ้าง)..... ซึ่งต่อไปนี้เรียกว่า “ผู้ว่าจ้าง”
ดั่งมีข้อความต่อไปนี้

๑. ตามที่.....(ชื่อผู้รับจ้าง).....ซึ่งต่อไปนี้เรียกว่า “ผู้รับจ้าง”
ได้ทำสัญญาจ้าง.....กับผู้ว่าจ้างตามสัญญาเลขที่.....ลงวันที่.....เดือน.....พ.ศ.
โดยให้มีผลย้อนหลังไปจนถึงวันที่.....เดือน.....พ.ศ. ซึ่งผู้รับจ้างต้องวางหลักประกันการปฏิบัติตาม
สัญญาต่อผู้ว่าจ้าง เป็นจำนวนเงิน.....บาท (.....) ซึ่งเท่ากับร้อยละ.....
(.....) ของมูลค่าทั้งหมดของสัญญา

ข้าพเจ้ายินยอมผูกพันตนโดยไม่มีเงื่อนไขที่จะค้ำประกันในการชำระเงินให้ตามสิทธิเรียกร้องของผู้ว่าจ้าง
จำนวนไม่เกินบาท (.....) ในฐานะเป็นลูกหนี้ร่วม ในกรณีที่ผู้รับจ้าง
ก่อให้เกิดความเสียหายใด ๆ หรือต้องชำระค่าปรับ หรือค่าใช้จ่ายใด ๆ หรือผู้รับจ้างมิได้ปฏิบัติตามภาระหน้าที่ใด ๆ ที่กำหนด
ในสัญญาดังกล่าวข้างต้น ทั้งนี้ โดยผู้ว่าจ้างไม่จำเป็นต้องเรียกร้องให้ผู้รับจ้างชำระหนี้ก่อน

๒. หนังสือค้ำประกันนี้มีผลใช้บังคับตั้งแต่วันที่.....เดือน.....พ.ศ. ถึงวันที่
เดือน.....พ.ศ. และข้าพเจ้าจะไม่เพิกถอนการค้ำประกันนี้ภายในระยะเวลาที่กำหนดไว้

๓. หากผู้ว่าจ้างได้ขยายระยะเวลาให้แก่ผู้รับจ้าง ให้ถือว่าข้าพเจ้ายินยอมในกรณีนั้น ๆ ด้วย โดยให้ขยาย
ระยะเวลาการค้ำประกันนี้ออกไปตลอดระยะเวลาที่ผู้ว่าจ้างได้ขยายระยะเวลาให้แก่ผู้รับจ้างดังกล่าวข้างต้น

ข้าพเจ้าได้ลงนามและประทับตราไว้ต่อหน้าพยานเป็นสำคัญ

(ลงชื่อ).....ผู้ค้ำประกัน

(.....)

ตำแหน่ง.....

(ลงชื่อ).....พยาน

(.....)

(ลงชื่อ).....พยาน

(.....)

*หมายเหตุ : กรณีที่หน่วยงานของรัฐได้รับการอนุมัติยกเว้นหรือผ่อนผันจากคณะกรรมการวินิจฉัยปัญหาการจัดซื้อจัดจ้าง
และการบริหารพัสดุภาครัฐให้สัญญาจ้างมีผลใช้บังคับย้อนหลังไปจนถึงวันที่เริ่มต้นปีงบประมาณ หรือวันที่มีการจ้างจริง ให้
หน่วยงานของรัฐระบุวันที่หนังสือค้ำประกันเริ่มมีผลใช้บังคับให้มีผลไปถึงวันดังกล่าว

(นายปกรณ์ ศรีปานวงศ์)

ผู้อำนวยการสำนักงานทลวงที่ ๑๐ (นครราชสีมา)

ปฏิบัติราชการแทน อธิบดีกรมทลวง

แบบหนังสือค้ำประกัน
(หลักประกันการรับเงินค่าจ้างล่วงหน้า)

เอกสารแนบท้ายประกวดราคาจ้างเลขที่ คค ๐๖๑๒๖/eb/ ๒๐๗ /๒๕๖๙ ลงวันที่ ๔ ธ.ค. ๒๕๖๙
เลขที่..... วันที่.....

ข้าพเจ้า.....(ชื่อธนาคาร).....สำนักงานตั้งอยู่เลขที่.....ถนน.....
ตำบล/แขวง.....อำเภอ/เขต.....จังหวัด.....โดย.....ผู้มีอำนาจลงนามผูกพัน
ธนาคาร ขอทำหนังสือค้ำประกันฉบับนี้ให้ไว้ต่อ.....(ชื่อหน่วยงานของรัฐผู้ว่าจ้าง)..... ซึ่งต่อไปนี้เรียกว่า “ผู้ว่าจ้าง”
ดังมีข้อความต่อไปนี้

๑. ตามที่.....(ชื่อผู้รับจ้าง).....ซึ่งต่อไปนี้เรียกว่า “ผู้รับจ้าง” ได้
ทำสัญญากับผู้ว่าจ้าง ตามสัญญาเลขที่.....ลงวันที่.....เดือน..... พ.ศ. ซึ่งผู้รับจ้างมี
สิทธิที่จะขอรับเงินค่าจ้างล่วงหน้าเป็นจำนวนเงิน.....บาท (.....) นั้น

๒. ข้าพเจ้ายินยอมผูกพันตนในฐานะเป็นลูกหนี้ร่วมโดยไม่มีเงื่อนไขที่จะค้ำประกันการจ่ายเงินค่าจ้าง
ล่วงหน้าให้ผู้รับจ้างได้รับไป ภายในวงเงินไม่เกิน.....บาท (.....)

๓. หากผู้รับจ้างซึ่งได้รับเงินค่าจ้างล่วงหน้าตามข้อ ๑ จากผู้ว่าจ้างไปแล้ว ไม่ปฏิบัติตามสัญญา หรือตาม
เงื่อนไขอื่น ๆ แนบท้ายสัญญา อันเป็นเหตุให้ต้องจ่ายเงินค่าจ้างล่วงหน้าที่ได้รับไปดังกล่าวคืนให้แก่ผู้ว่าจ้างหรือผู้รับจ้างมี
ความผูกพันที่จะต้องจ่ายคืนเงินค่าจ้างล่วงหน้าแก่ผู้ว่าจ้างไม่ว่ากรณีใด ๆ ข้าพเจ้าตกลงที่จะจ่ายคืนเงินค่าจ้างล่วงหน้าเต็มตาม
จำนวนเงิน..... บาท (.....) หรือตามจำนวนที่ยังค้างอยู่ให้แก่ผู้ว่าจ้าง
ภายใน ๗ (เจ็ด) วัน นับถัดจากวันที่ได้รับคำบอกกล่าวเป็นหนังสือจากผู้ว่าจ้าง โดยผู้ว่าจ้างไม่จำเป็นต้องเรียกให้ผู้รับจ้างชำระ
หนี้ก่อน

๔. หนังสือค้ำประกันนี้มีผลใช้บังคับตั้งแต่วันรับเงินค่าจ้างล่วงหน้าดังกล่าวข้างต้น จนถึงวันที่.....
เดือนพ.ศ. (วันจ่ายเงินตามสัญญางวดสุดท้าย) / (วันที่หักเงินล่วงหน้าจากเงินค่าจ้างไว้ครบ
กำหนดแล้ว) / (วันที่หักเงินล่วงหน้าจากเงินค่าจ้างไว้ครบจำนวนแล้ว)..... และข้าพเจ้าจะไม่เพิกถอนการค้ำประกันภายใน
ระยะเวลาที่กำหนดไว้

๕. หากผู้ว่าจ้างได้ขยายระยะเวลาให้แก่ผู้รับจ้าง ให้ถือว่าข้าพเจ้าได้ยินยอมในกรณีนั้นๆ ด้วย โดยให้ขยาย
ระยะเวลาการค้ำประกันนี้ออกไปตลอดระยะเวลาที่ผู้ว่าจ้างได้ขยายระยะเวลาให้แก่ผู้รับจ้างดังกล่าวข้างต้น
ข้าพเจ้าได้ลงนามและประทับตราไว้ต่อหน้าพยานเป็นสำคัญ

(ลงชื่อ).....ผู้ค้ำประกัน
(.....)

ตำแหน่ง.....

(ลงชื่อ).....พยาน
(.....)

(ลงชื่อ).....พยาน
(.....)

(นายปกรณ์ ศรีปานวงศ์)

ผู้อำนวยการสำนักงานทางหลวงที่ ๑๐ (นครราชสีมา)

ปฏิบัติราชการแทน อธิบดีกรมทางหลวง

แบบหนังสือค้ำประกัน

(หลักประกันการรับเงินประกันผลงานจ้าง)

เอกสารแนบท้ายประกวดราคาจ้างเลขที่ คค ๐๖๑๒๖/eb/ ๒๖๗ /๒๕๖๙ ลงวันที่ ๔ ธ.ค. ๒๕๖๙

เลขที่.....

วันที่.....

ข้าพเจ้า.....(ชื่อธนาคาร).....สำนักงานตั้งอยู่เลขที่.....ถนน.....
ตำบล/แขวง.....อำเภอ/เขต.....จังหวัด.....โดย.....
ผู้มีอำนาจลงนามผูกพันธนาคาร ขอทำหนังสือค้ำประกันฉบับนี้ให้ไว้ต่อ.....(ชื่อหน่วยงานของรัฐผู้ว่าจ้าง).....
ซึ่งต่อไปนี้เรียกว่า “ผู้ว่าจ้าง” ดังมีข้อความต่อไปนี้

๑. ตามที่.....(ชื่อผู้รับจ้าง).....ซึ่งต่อไปนี้เรียกว่า “ผู้รับจ้าง”
ได้ทำสัญญาจ้างกับผู้ว่าจ้างตามสัญญาเลขที่.....ลงวันที่.....เดือน..... พ.ศ.
โดยตามสัญญาดังกล่าวผู้ว่าจ้างจะหักเงินประกันผลงานไว้ในอัตราร้อยละ (.....%) ของค่าจ้างแต่ละงวด
ที่ถึงกำหนดจ่ายให้แก่ผู้รับจ้างนั้น

๒. ข้าพเจ้ายินยอมผูกพันตนเป็นผู้ค้ำประกันผู้รับจ้างสำหรับเงินประกันผลงาน ซึ่งผู้ว่าจ้างได้หักไว้จาก
ค่าจ้างที่ได้จ่ายให้แก่ผู้รับจ้างตั้งแต่วันที่.....ถึงงวดที่..... เป็นจำนวนเงินทั้งสิ้นบาท
(.....) ซึ่งผู้รับจ้างได้ขอรับคืนไป กล่าวคือหากผู้รับจ้างปฏิบัติตามพร่อง
หรือผิดสัญญาข้อใดข้อหนึ่ง อันก่อให้เกิดความเสียหายใดแก่ผู้ว่าจ้าง หรือจะต้องรับผิดชอบใช้หนี้แก่ผู้ว่าจ้างไม่ว่ากรณีใด
ข้าพเจ้ายอมชำระเงินค่าเสียหายหรือหนี้ดังกล่าวข้างต้นให้แก่ผู้ว่าจ้างทันทีที่ได้รับแจ้งเป็นหนังสือจากผู้ว่าจ้าง โดยผู้ว่าจ้างไม่
ต้องใช้สิทธิทางศาลก่อน ทั้งนี้ผู้ว่าจ้างไม่มีหน้าที่ต้องพิสูจน์ถึงข้อบกพร่องดังกล่าวของผู้รับจ้างแต่ประการใดอีกด้วย

๓. หนังสือค้ำประกันนี้มีผลใช้บังคับตั้งแต่วันที่รับเงินประกันผลงานจ้างดังกล่าวข้างต้นจนถึงวันที่
เดือน..... พ.ศ. (วันจ่ายเงินตามสัญญาจ้างงวดสุดท้าย)..... และข้าพเจ้าจะไม่เพิกถอน
การค้ำประกันภายในระยะเวลาที่กำหนดไว้

๔. หากผู้ว่าจ้างได้ขยายระยะเวลาให้แก่ผู้รับจ้าง ให้ถือว่าข้าพเจ้าได้ยินยอมในกรณีนั้น ๆ ด้วย โดยให้
ขยายระยะเวลาการค้ำประกันนี้ออกไปตลอดระยะเวลาที่ผู้ว่าจ้างได้ขยายระยะเวลาให้แก่ผู้รับจ้างดังกล่าวข้างต้น
ข้าพเจ้าได้ลงนามและประทับตราไว้ต่อหน้าพยานเป็นสำคัญ

(ลงชื่อ).....ผู้ค้ำประกัน

(.....)

ตำแหน่ง.....

(ลงชื่อ).....พยาน

(.....)

(ลงชื่อ).....พยาน

(.....)

(นายปกรณ์ ศรีปานวงศ์)

ผู้อำนวยการสำนักงานทางหลวงที่ ๑๐ (นครราชสีมา)

ปฏิบัติราชการแทน อธิบดีกรมทางหลวง

เอกสารแนบท้ายประกาศประกวดราคาจ้างก่อสร้างด้วยวิธีประกวดราคาอิเล็กทรอนิกส์ (e-bidding) ข้อ ๑ (๑.๕)

รายการละเอียดการควบคุมงาน การจ่ายเงิน

และสูตรการปรับราคา ตามเอกสารประกวดราคาจ้างด้วยวิธีอิเล็กทรอนิกส์ (e-bidding)

ประกาศ เลขที่ คค ๐๖๑๒๖/eb/ ๒๐๗ /๒๕๖๙ ลงวันที่ ๕ ธ.ค. ๒๕๖๙

๑. วัสดุที่ใช้ตามนี้แห่งประกาศประกวดราคานี้ ผู้เสนอราคาต้องใช้วัสดุ ณ แหล่งที่มีคุณภาพที่
กรมทางหลวงได้ทดลองเห็นชอบแล้ว ซึ่งอาจหาได้จากแหล่งวัสดุ

การระบุแหล่งวัสดุเป็นการแนะนำไว้ ตามความในวรรคก่อนนั้น ผู้รับจ้างจะถือเป็นเหตุเพื่อปิด
ความรับผิดชอบใดๆ ของตนไม่ได้ การสืบแสวงหาแหล่งวัสดุตามสัญญาเป็นหน้าที่ของผู้รับจ้างที่จะต้องจัดหาตาม
คุณภาพและลักษณะที่กำหนด

ในการตรวจทดลองคุณภาพวัสดุตามรายละเอียดประกาศแนบท้ายนี้ กรมทางหลวงไม่รับผิดชอบต่อ
ความเสียหายใดๆ ที่เกิดขึ้นแก่ตัวอย่างที่ส่งมาให้ตรวจทดลอง

๒. บรรดาเครื่องมือเครื่องใช้ต่างๆที่จะใช้ในการดำเนินงานตามประกาศนี้ ตลอดจนวัสดุ
ระเบิดถ้าต้องใช้ ให้เป็นหน้าที่ของผู้รับจ้างจัดหาเองทั้งสิ้น

๓. ในกรณีที่ผู้รับจ้างปฏิบัติผิดสัญญาจ้าง กรมทางหลวงมีสิทธิที่จะหักเงินค่างาน ของผู้รับจ้าง
ชดใช้เงินค่าจ้างล่วงหน้าจนครบจำนวน

๔. ในกรณีที่ผู้รับจ้างมีภาระที่จะต้องชดใช้หนี้สินหรือภาระอื่นใดตามสัญญาจ้าง กรมทางหลวง
จะต้องหักเงินค่างานที่มีอยู่ ชดใช้หนี้สินหรือภาระตามสัญญานั้นเสียก่อน หากมีเหลือเท่าใด จึงจะนำมาชดใช้เงิน
ค่าจ้างที่จ่ายล่วงหน้า

๕. ในการรับเงินค่าจ้างล่วงหน้า ตามประกาศนี้

๕.๑ ในกรณีที่ผู้รับจ้างปฏิบัติผิดสัญญา กรมทางหลวงมีสิทธิเรียกเงินที่จ่ายล่วงหน้า
จากผู้ค้ำประกันได้

๕.๒ ความรับผิดชอบของผู้ค้ำประกันลดลงตามส่วน ตามจำนวนเงินที่กรมทางหลวง
ได้หักชดใช้จากเงินค่างานของผู้รับจ้าง

๕.๓ การหักเงินค่างานของผู้รับจ้างชดใช้เงินค่าจ้างที่จ่ายล่วงหน้านี้ หากปรากฏว่า
ผู้รับจ้างมีหนี้สินหรือภาระอื่นใดต่อกรมทางหลวง ตามสัญญาจ้างที่ไม่เกี่ยวกับเงินค่าจ้างล่วงหน้ากรมทางหลวงมีสิทธิ
ที่จะหักเงินค่างานของผู้รับจ้างชดใช้หนี้สินหรือภาระตามสัญญาจ้างนั้นก่อน เมื่อมีเงินเหลือจึงจะหักชดใช้เงินค่าจ้างที่
จ่ายล่วงหน้า

๖. ข้อกำหนดหรือเงื่อนไขที่กล่าวนี้กับรายละเอียดอื่นๆ จะได้กำหนดไว้ในสัญญาจ้าง หรือ
สัญญาค้ำประกันแล้วแต่กรณี

๗. งานก่อสร้างสะพานและท่ออุโมงค์ ผู้ว่าจ้างจะแบ่งจ่ายเงินค่างานให้ตามที่กำหนดไว้ใน
รายการละเอียดและข้อกำหนดการก่อสร้างทางหลวง เล่มที่ ๒

ส่วนงานก่อสร้างสะพานคนเดินข้ามถนน การจ่ายค่างานจะแบ่งจ่ายได้ดังต่อไปนี้

๗.๑	ก่อสร้างตอม่อทุกต้น พร้อมบันไดขึ้น - ลง ให้จ่ายได้	๔๕ %
๗.๒	ก่อสร้างคานพร้อมพื้นสะพานและราวสะพาน ให้จ่ายได้	๔๐ %
๗.๓	ก่อสร้างราวบันได รายการละเอียดต่างๆ พร้อมการตกแต่งงานทั้งหมด	
	เสร็จเรียบร้อยครบถ้วนตามแบบและสัญญาทุกประการ ให้จ่ายได้	๑๕ %
	รวม	<u>๑๐๐ %</u>

๘. ผู้รับจ้างจะต้องจัดหา จัดทำ และติดตั้งป้ายเครื่องหมาย และสัญญาณจราจรชั่วคราวตาม
มาตรฐานกรมทางหลวง และตามแนวทางปฏิบัติการติดตั้งเครื่องหมาย และสัญญาณ สำหรับการจัดซ่อมถนนและ
งานสาธารณูปโภคของส่วนราชการและรัฐวิสาหกิจ ซึ่งคณะกรรมการป้องกันอุบัติเหตุแห่งชาติกำหนดไว้เพื่อความ
สะดวกและความปลอดภัยต่อการสัญจรของยานพาหนะและคนเดินเท้าในบริเวณงานก่อสร้าง

ผู้ว่าจ้างอาจให้ผู้รับจ้างเพิ่มเติมการติดตั้งป้ายเครื่องหมายและสัญญาณจราจร นอกเหนือจาก
ที่กำหนดไว้ในมาตรฐานหรือแนวทางปฏิบัติที่กล่าวไว้ในวรรคแรก เมื่อเห็นว่าจะทำให้เกิดความปลอดภัยยิ่งขึ้น
การก่อสร้างสะพานบริเวณที่มีสะพานเดิมอยู่ ก่อนจะดำเนินการก่อสร้าง ผู้รับจ้างต้องจัดทำ
สะพานเบี่ยงหรือทางเบี่ยงตามแบบเลขที่ S ๕/๐๕ - ๑ ซึ่งสามารถรับน้ำหนักบรรทุกของยานพาหนะขนาด
H ๒๐ - ๔๔ ได้ หรือตามที่ผู้ว่าจ้างกำหนดตามความจำเป็น พร้อมทั้งต้องตรวจสอบดูแลบำรุงรักษาให้อยู่ใน
สภาพดีแข็งแรง และปลอดภัยตลอดระยะเวลาที่ใช้งานอยู่

สะพานเดิมส่วนที่เป็นไม้ หรือส่วนที่เป็นเหล็กผู้รับจ้างจะต้องจัดการรื้อออกนำส่งมอบให้กับ
เจ้าหน้าที่ของผู้ว่าจ้าง ณ ที่ซึ่งผู้ว่าจ้างจะได้แจ้งให้ทราบ การรื้อตอม่อสะพานซึ่งเป็นไม้ตลอด ให้ใช้วิธีตัดเสาเสมอ
ระดับดิน ถ้าเป็นไม้ต่อกอนกรีตให้ถอนส่วนที่เป็นไม้ออก สำหรับส่วนที่เป็นคอนกรีตของสะพานเดิมทั้งหมดที่มีใช้
ส่วนประกอบโครงสร้างใหม่ ผู้รับจ้างต้องจัดการรื้อออกให้เป็นสมบัติของผู้รับจ้าง

สะพานเบี่ยง หรือทางเบี่ยงซึ่งผู้รับจ้างจัดสร้างขึ้น ผู้รับจ้างเป็นฝ่ายรื้อออกเป็นสมบัติของผู้
รับจ้าง ในเมื่อได้ทำการสร้างสิ่งก่อสร้างตามประกาศนี้เสร็จ เปิดการจราจรได้แล้ว

๙. งานรายนี้เป็นงานตามงบประมาณปี๒๕๖๙..... กรมทางหลวงจะรับทำสัญญาผูกพัน
กับผู้ใดต่อเมื่อได้รับอนุมัติงบประมาณและเงินประจำงวด หรือได้รับอนุมัติจากคณะรัฐมนตรี ให้ทำสัญญาได้

๑๐. ผู้รับจ้างต้องปฏิบัติเกี่ยวกับ น้ำหนักบรรทุกบนทางหลวงตามที่ทางราชการกำหนดโดย
เคร่งครัด

๑๑. ผู้รับจ้างต้องก่อสร้างหรือจัดหาสำนักงาน และที่พักชั่วคราวดังนี้.-

- ๑.
- ๒.
- ๓.
- ๔.
- ๕.
- ๖.

ในกรณีที่ต้องจัดหาสำนักงานและที่พักชั่วคราว ผู้รับจ้างจะต้องจัดทำให้แล้วเสร็จภายใน ๔๕ วัน นับตั้งแต่วันลงนามในสัญญา และจะต้องจัดให้มีไฟฟ้าและแสงสว่างตลอดจนน้ำอุปโภคบริโภคตามควรแก่กรณี อนึ่ง สถานที่ที่จะก่อสร้างหรือจัดหาสำนักงาน และที่พักชั่วคราว จะต้องได้รับความเห็นชอบจากผู้ว่าจ้างก่อน

ผู้รับจ้างมีหน้าที่จัดหารถยนต์ปีค้ำขนาดเครื่องยนต์ไม่น้อยกว่า ๒,๔๐๐ ซี.ซี. ที่มีสภาพใช้งานได้ดี โดยเป็นรถยนต์ใหม่หรือจดทะเบียนมาแล้วไม่เกิน ๑ ปี โดยนับถึงวันเริ่มทำงานตามสัญญาจำนวน - คัน พร้อมพนักงานขับให้สำหรับเจ้าหน้าที่ของกรมทางหลวง ในการควบคุมงานจ้างเหมาก่อสร้างทางหรือสะพานตาม สัญญา ตั้งแต่วันเริ่มงานจนแล้วเสร็จ โดยผู้รับจ้างเป็นผู้ออกค่าใช้จ่ายเกี่ยวกับ น้ำมันเชื้อเพลิง น้ำมันหล่อลื่น ค่า อะไหล่ ค่าซ่อม ค่าจ้าง และค่าล่วงเวลาของพนักงานขับทั้ง - คัน และผู้รับจ้างต้องรับผิดชอบในกรณีที่เกิด ความเสียหาย หรืออุบัติเหตุอันเกิดขึ้นจากการใช้รถยนต์ดังกล่าว ไม่ว่าจะความเสียหายนั้นจะเกิดขึ้นกับเจ้าหน้าที่ของ กรมทางหลวง หรือกรมทางหลวง และเพื่อประโยชน์ของทางราชการตามนัยหนังสือสำนักงานเลขานุการ คณะรัฐมนตรี ที่ สร. ๐๒๐๓/๙๒๑๒ ลงวันที่ ๑๘ กรกฎาคม ๒๕๒๗ กรมทางหลวงสงวนสิทธิที่จะแก้ไขเพิ่มเติม เงื่อนไข หรือร่างสัญญาตามความเห็นสมควร

๑๒. เป็นหน้าที่ของผู้รับจ้างจะต้องขอตรวจรายละเอียด และตรวจสอบสภาพข้อเท็จจริงของสถานที่ที่ต้องทำงานเองก่อนการยื่นซองประกวดราคา

๑๓. การปรับราคาค่างานก่อสร้าง

การปรับราคาค่างานก่อสร้างตามสูตรการปรับราคาตั้งระบุในข้อ ๑.๗ จะนำมาใช้ในกรณีที่ค่า งานก่อสร้างลดลงหรือเพิ่มขึ้น

๑. การขอเงินเพิ่มค่างานก่อสร้างตามสัญญาแบบปรับราคาได้นี้ เป็นหน้าที่ของผู้รับจ้างที่ จะต้องเรียกร้องภายในกำหนด ๙๐ วัน นับตั้งแต่วันที่ผู้รับจ้างได้ส่งมอบงานงวดสุดท้าย หากพ้นกำหนดนี้ไปแล้ว ผู้รับจ้างไม่มีสิทธิ์ที่จะเรียกร้องเงินเพิ่มค่างานก่อสร้างจากผู้ว่าจ้างได้อีกต่อไป และในกรณีที่ผู้ว่าจ้างจะต้องเรียกเงินคืน จากผู้รับจ้าง ให้ผู้ว่าจ้างที่เป็นคู่สัญญารับเรียกเงินคืนจากผู้รับจ้างโดยเร็ว หรือให้หักค่างานของงวดต่อไป หรือให้หัก เงินจากหลักประกันสัญญาแล้วแต่กรณี

๑. การพิจารณาคำนวณเงินเพิ่มหรือลด และการจ่ายเงินเพิ่มหรือเรียกเงินคืนจากผู้รับจ้าง ตามเงื่อนไขของสัญญาแบบปรับราคาได้ ต้องได้รับการตรวจสอบและเห็นชอบจากสำนักงบประมาณ และให้ถือการพิจารณาของสำนักงบประมาณเป็นที่สิ้นสุด

สูตรการปรับราคา (สูตรค่า K) จะต้องคงที่ที่ระดับที่กำหนดไว้ในวันแล้วเสร็จตามที่กำหนดไว้ในสัญญา หรือภายในระยะเวลาที่กรมได้ขยายออกไป โดยจะใช้สูตรของทางราชการที่ได้ระบุไว้ในข้อ ๑.๕

ประเภทงานก่อสร้างและสูตรที่ใช้กับสัญญาแบบปรับราคาได้

ในการพิจารณาเพิ่มหรือลดราคาค่างานจ้างเหมาก่อสร้างให้คำนวณตามสูตร ดังนี้-

$$P = (Po) \times (K)$$

กำหนดให้ P = ราคาค่างานต่อหน่วยหรือราคาค่างานเป็นงวดที่จะต้องจ่ายให้ผู้รับจ้าง

Po = ราคาค่างานต่อหน่วยที่ผู้รับจ้างประมูลได้ หรือราคาค่างานเป็นงวด
ซึ่งระบุไว้ในสัญญาแล้วแต่กรณี

K = ESCALATION FACTOR ที่หักด้วย ๔ % เมื่อต้องเพิ่มค่างานหรือบวกเพิ่ม
๔ % เมื่อต้องเรียกค่างานคืน

ESCALATION FACTOR K หาได้จากสูตรซึ่งแบ่งตามประเภทและลักษณะงานก่อสร้าง ดังนี้-

หมวดที่ ๑ งานอาคาร

งานอาคาร หมายถึง ตัวอาคาร เช่น ที่ทำการ โรงเรียน โรงพยาบาล หอพัก ที่พัก หอประชุม
อิมจันทร์ อิมเนเซียม สระว่ายน้ำ โรงอาหาร คลังพัสดุ โรงงาน รั้ว เป็นต้น และให้หมายรวมถึง

๑.๑ ไฟฟ้าของอาคารบรรจบถึงสายเมนจำหน่าย แต่ไม่รวมถึงหม้อแปลงและระบบไฟฟ้าภายในบริเวณ

๑.๒ ประปาของอาคารบรรจบถึงท่อเมนจำหน่าย แต่ไม่รวมถึงระบบประปาภายในบริเวณ

๑.๓ ระบบท่อหรือระบบสายต่าง ๆ ที่ติดหรือฝังอยู่ในส่วนของอาคาร เช่น ท่อปรับอากาศท่อก๊าซ
สายไฟฟ้าสำหรับเครื่องปรับอากาศ สายล่อฟ้า ฯลฯ

๑.๔ ทางระบายน้ำของอาคารจนถึงทางระบายน้ำภายนอก

๑.๕ ส่วนประกอบที่จำเป็นสำหรับอาคาร เฉพาะส่วนที่ติดกับอาคารโดยต้องสร้างหรือประกอบ
พร้อมกับการก่อสร้างอาคาร แต่ไม่รวมถึงเครื่องจักรหรือเครื่องมือกลที่นำมาประกอบหรือติดตั้ง เช่น ลิฟท์ เครื่อง
คอมพิวเตอร์ เครื่องสูบน้ำ เครื่องปรับอากาศ พัดลม ฯลฯ

๑.๖ ทางเท้ารอบอาคาร ดินถม ดินตัก ห่างจากอาคารโดยรอบไม่เกิน ๓ เมตร

ใช้สูตร $K = 0.25 + 0.15 It/Io + 0.10 Ct/Co + 0.40 Mt/Mo + 0.10 St/So$

หมวดที่ ๒ งานดิน

๒.๑ งานดิน หมายถึง การขุดดิน การตักดิน การบดอัดดิน การขุดหน้าดิน การเกลี่ยบดอัดดิน การขุด-ถมบดอัดแน่น เชื้ออน คลอง คันคลอง คันกันน้ำ คันทาง ซึ่งต้องใช้เครื่องจักรเครื่องมือกลปฏิบัติงาน สำหรับการถมดิน ให้หมายความถึงการถมดินหรือทรายหรือวัสดุอื่น ที่มีการควบคุมคุณสมบัติของ วัสดุนั้น ๆ และมีข้อกำหนดวิธีการถม รวมทั้งมีการบดอัดแน่นโดยใช้เครื่องจักร เครื่องมือกลเพื่อให้ได้มาตรฐาน ตามที่กำหนดไว้ เช่นเดียวกับงานก่อสร้างถนนหรือเขื่อนชลประทาน

ทั้งนี้ ให้รวมถึงงานประเภท EMBANKMENT, EXCAVATION, SUBBASE, SELECTED MATERIAL, UNTREATED; BASE และ SHOULDER

$$\text{ใช้สูตร } K = 0.30 + 0.10 \text{ It/Io} + 0.40 \text{ Et/Eo} + 0.20 \text{ Ft/Fo}$$

๒.๒ งานหินเรียง หมายถึง งานหินขนาดใหญ่นำมาเรียงกันเป็นชั้นให้เป็นระเบียบจนได้ความหนาที่ ต้องการ โดยในช่องว่างระหว่างหินใหญ่จะแซมด้วยหินย่อยหรือกรวดขนาดต่าง ๆ และทรายให้เต็มช่องว่าง มีการควบคุมคุณสมบัติของวัสดุและมีข้อกำหนดวิธีปฏิบัติโดยใช้เครื่องจักร เครื่องมือกล หรือแรงคนและให้ หมายความว่ารวมถึงงานหินทิ้ง งานหินเรียงยาแนว หรืองานหินใหญ่ที่มีลักษณะคล้ายคลึงกันเพื่อการป้องกันการกัด เาะพังทลายของลาดตลิ่งและท้องลำน้ำ

$$\text{ใช้สูตร } K = 0.40 + 0.20 \text{ It/Io} + 0.20 \text{ Mt/Mo} + 0.20 \text{ Ft/Fo}$$

๒.๓ งานเจาะระเบิดหิน หมายถึง งานเจาะระเบิดหินทั่วไป ระยะทางขนย้ายไป-กลับ ประมาณไม่เกิน ๒ กิโลเมตร ยกเว้นงานเจาะระเบิดอุโมงค์ซึ่งต้องใช้เทคนิคขั้นสูง

$$\text{ใช้สูตร } K = 0.45 + 0.15 \text{ It/Io} + 0.10 \text{ Mt/Mo} + 0.20 \text{ Et/Eo} + 0.10 \text{ Ft/Fo}$$

หมวดที่ ๓ งานทาง

๓.๑ งานผิวทาง PRIME COAT, TACK COAT, SEAL COAT

$$\text{ใช้สูตร } K = 0.30 + 0.40 \text{ At/Ao} + 0.20 \text{ Et/Eo} + 0.10 \text{ Ft/Fo}$$

๓.๒ งานผิวทาง SURFACE TREATMENT SLURRY SEAL

$$\text{ใช้สูตร } K = 0.30 + 0.10 \text{ Mt/Mo} + 0.30 \text{ At/Ao} + 0.20 \text{ Et/Eo} + 0.10 \text{ Ft/Fo}$$

๓.๓ งานผิวทาง ASPHALTIC CONCRETE, PENETRATION MACADAM

$$\text{ใช้สูตร } K = 0.30 + 0.10 \text{ Mt/Mo} + 0.40 \text{ At/Ao} + 0.10 \text{ Et/Eo} + 0.10 \text{ Ft/Fo}$$

๓.๔ งานผิวถนนคอนกรีตเสริมเหล็ก หมายถึง ผิวถนนคอนกรีตที่ใช้เหล็กเสริม ซึ่งประกอบด้วย ตะแกรงเหล็กเส้นหรือตะแกรงลวดเหล็กกล้าเชื่อมติด (WELDED STEEL WIRE FABRIC) เหล็กเดือย (DOWEL BAR) เหล็กยึด (DEFORMED TIE BAR) และรอยต่อต่าง ๆ (JOINT) ทั้งนี้ ให้ความหมายรวมถึงแผ่นพื้นคอนกรีตเสริมเหล็กบริเวณคอสสะพาน (R.C.BRIDGE APPROACH) ด้วย

$$\text{ใช้สูตร } K = 0.30 + 0.10 \text{ It/Io} + 0.35 \text{ Ct/Co} + 0.10 \text{ Mt/Mo} + 0.15 \text{ St/So}$$

๓.๕ งานท่อระบายน้ำคอนกรีตเสริมเหล็กและงานบ่อกัก หมายถึง ท่อคอนกรีตเสริมเหล็กสำหรับงานระบายน้ำ (PRECAST REINFORCED CONCRETE DRAINAGE PIPE) งานวางระบายน้ำคอนกรีตเสริมเหล็ก งานลาดคอนกรีตเสริมเหล็กวางระบายน้ำและบริเวณลาดคอสสะพาน รวมทั้งงานบ่อกักคอนกรีตเสริมเหล็กและงานคอนกรีตเสริมเหล็กอื่นที่มีรูปแบบและลักษณะงานคล้ายคลึงกัน เช่น งานบ่อกัก (MANHOLE) ท่อร้อยสายโทรศัพท์ ท่อร้อยสายไฟฟ้า เป็นต้น

$$\text{ใช้สูตร } K = 0.35 + 0.20 \text{ It/Io} + 0.15 \text{ Ct/Co} + 0.15 \text{ Mt/Mo} + 0.15 \text{ St/So}$$

๓.๖ งานโครงสร้างคอนกรีตเสริมเหล็กและงานเชื่อมกันตลิ่ง หมายถึง สะพานคอนกรีตเสริมเหล็ก โครงสร้างฐานรากคอนกรีตเสริมเหล็กคอสสะพาน (R. C. BEARING UNIT) ท่อเหลี่ยมคอนกรีตเสริมเหล็ก (R.C. BOX CULVERT) หอถ้ำน้ำโครงสร้างคอนกรีตเสริมเหล็ก เชื่อมกันตลิ่งคอนกรีตเสริมเหล็ก ท่าเทียบเรือ คอนกรีตเสริมเหล็กและสิ่งก่อสร้างอื่นที่มีลักษณะคล้ายคลึงกัน

$$\text{ใช้สูตร } K = 0.30 + 0.10 \text{ It/Io} + 0.15 \text{ Ct/Co} + 0.20 \text{ Mt/Mo} + 0.25 \text{ St/So}$$

๓.๗ งานโครงสร้างเหล็ก หมายถึง สะพานเหล็กสำหรับคนเดินข้ามถนน โครงเหล็กสำหรับติดตั้งป้ายจราจรชนิดแขวนสูง เสาไฟฟ้าแรงสูง เสาวิทยุ เสาโทรทัศน์ หรืองานโครงสร้างเหล็กอื่นที่มีลักษณะคล้ายคลึงกัน แต่ไม่รวมถึงงานติดตั้งเสาโครงเหล็กสายส่งของการไฟฟ้าฝ่ายผลิตแห่งประเทศไทย

$$\text{ใช้สูตร } K = 0.25 + 0.10 \text{ It/Io} + 0.05 \text{ Ct/Co} + 0.20 \text{ Mt/Mo} + 0.40 \text{ St/So}$$

หมวดที่ ๔ งานชลประทาน

๔.๕ งานคอนกรีตไม่รวมเหล็กและคอนกรีตตาดคลอง หมายถึง งานคอนกรีตเสริมเหล็กที่หักส่วนของเหล็กออกมาแยกคำนวณต่างหากของงานฝาย ทางระบายน้ำล้นหรืออาคารชลประทาน ประกอบของเขื่อน ซึ่งมีสัญญาแยกจ่ายเฉพาะงานคอนกรีต ดังกล่าวเท่านั้น

$$\text{ใช้สูตร } K = 0.40 + 0.15 \text{ It/Io} + 0.25 \text{ Ct/Co} + 0.20 \text{ Mt/Mo}$$

ดัชนีราคาที่ใช้คำนวณตามสูตรที่ใช้กับสัญญาแบบปรับราคาได้ จัดทำขึ้นโดย กระทรวงพาณิชย์

K = ESCALATION FACTOR

It = ดัชนีราคาผู้บริโภคทั่วไปของประเทศ ในเดือนที่ส่งงานแต่ละงวด

Io = ดัชนีราคาผู้บริโภคทั่วไปของประเทศ ในเดือนที่เปิดของประกวดราคา

Ct = ดัชนีราคาซีเมนต์ ในเดือนที่ส่งงานแต่ละงวด

Co = ดัชนีราคาซีเมนต์ ในเดือนที่เปิดของประกวดราคา

Mt = ดัชนีราคาวัสดุก่อสร้าง (ไม่รวมเหล็กและซีเมนต์) ในเดือนที่ส่งงานแต่ละงวด

Mo = ดัชนีราคาวัสดุก่อสร้าง (ไม่รวมเหล็กและซีเมนต์) ในเดือนที่เปิดของประกวดราคา

St = ดัชนีราคาเหล็ก ในเดือนที่ส่งงานแต่ละงวด

So = ดัชนีราคาเหล็ก ในเดือนที่เปิดของประกวดราคา

Gt = ดัชนีราคาเหล็กแผ่นเรียบที่ผลิตในประเทศ ในเดือนที่ส่งงานแต่ละงวด

Go = ดัชนีราคาเหล็กแผ่นเรียบที่ผลิตในประเทศ ในเดือนที่เปิดของประกวดราคา

At = ดัชนีราคาแอสฟัลท์ ในเดือนที่ส่งงานแต่ละงวด

Ao = ดัชนีราคาแอสฟัลท์ ในเดือนที่เปิดของประกวดราคา

Et = ดัชนีราคาเครื่องจักรกลและบริภัณฑ์ ในเดือนที่ส่งงานแต่ละงวด

Eo = ดัชนีราคาเครื่องจักรกลและบริภัณฑ์ ในเดือนที่เปิดของประกวดราคา

Ft = ดัชนีราคาน้ำมันดีเซลหมุนเร็ว ในเดือนที่ส่งงานแต่ละงวด

Fo = ดัชนีราคาน้ำมันดีเซลหมุนเร็ว ในเดือนที่เปิดของประกวดราคา

ACT = ดัชนีราคาท่อซีเมนต์ใยหิน ในเดือนที่ส่งงานแต่ละงวด

ACo = ดัชนีราคาท่อซีเมนต์ใยหิน ในเดือนที่เปิดของประกวดราคา

PVCo = ดัชนีราคาท่อ PVC ในเดือนที่เปิดของประกวดราคา

GIpt = ดัชนีราคาท่อเหล็กออบสังกะสี ในเดือนที่ส่งงานแต่ละงวด

GIpo = ดัชนีราคาท่อเหล็กออบสังกะสี ในเดือนที่เปิดของประกวดราคา

PEt = ดัชนีราคาท่อ HYDENSITY POLYETHYLENE ในเดือนที่ส่งงานแต่ละงวด

PEo = ดัชนีราคาท่อ HYDENSITY POLYETHYLENE ในเดือนที่เปิดของประกวดราคา

Wt = ดัชนีราคาสายไฟฟ้า ในเดือนที่ส่งงานแต่ละงวด

Wo = ดัชนีราคาสายไฟฟ้า ในเดือนที่เปิดของประกวดราคา

วิธีการคำนวณที่ใช้กับสัญญาแบบปรับราคาได้

๑. การคำนวณหาค่า K จากสูตร ตามลักษณะงานนั้น ๆ ให้ใช้ตัวเลขดัชนีราคาวัสดุก่อสร้างของกระทรวงพาณิชย์ โดยใช้ฐานของปี ๒๕๓๐ เป็นเกณฑ์ในการคำนวณ
๒. การคำนวณหาค่า K สำหรับกรณีที่ทีมงานก่อสร้างหลายประเภทรวมอยู่ในสัญญาเดียวกัน จะต้องแยกค่าก่อสร้างแต่ละประเภทให้ชัดเจนตามลักษณะของงานนั้น และให้สอดคล้องกับสูตรที่ได้กำหนดไว้
๓. การคำนวณหาค่า K กำหนดให้ใช้เทคนิค ๓ ตำแหน่งทุกชั้นตอน โดยไม่มีการปิดเศษและกำหนดให้ทำเลขสัมพันธ์ (เปรียบเทียบ) ให้เป็นผลสำเร็จก่อน แล้วจึงนำผลลัพธ์ไปคูณกับตัวเลขคงที่หน้าเลขสัมพันธ์ นั้น
๔. ให้พิจารณาเงินเพิ่มหรือลดราคาค่างาน จากราคาที่ผู้รับจ้างทำสัญญาตกลงกับผู้ว่าจ้าง เมื่อค่า K ตามสูตรสำหรับงานก่อสร้างนั้น ๆ ในเดือนที่ส่งมอบงานมีค่าเปลี่ยนแปลงไปจากค่า K ในเดือนเปิดของประกวดราคามากกว่า ๔% ขึ้นไป โดยนำเฉพาะส่วนที่เกิน ๔ % มาคำนวณปรับเพิ่มหรือลดค่างานแล้วแต่กรณี (โดยไม่คิด ๔ % แรกให้)
๕. ในกรณีที่ผู้รับจ้างไม่สามารถทำการก่อสร้างให้แล้วเสร็จตามระยะเวลาในสัญญา โดยเป็นความผิดของผู้รับจ้าง ค่า K ตามสูตรต่าง ๆ ที่จะนำมาใช้ในการคำนวณค่างานให้ใช้ค่า K ของเดือนสุดท้ายตามอายุสัญญา หรือค่า K ของเดือนที่ส่งมอบงานจริง แล้วแต่ที่ว่าค่า K ตัวใดจะมีค่าน้อยกว่า
๖. การจ่ายเงินแต่ละงวด ให้จ่ายค่าจ้าง งานที่ผู้รับจ้างทำได้แต่ละงวด ตามสัญญาไปก่อน ส่วนค่างานเพิ่มหรือค่างานลดลง ซึ่งจะคำนวณได้ต่อเมื่อทราบดัชนีราคาวัสดุก่อสร้าง ซึ่งนำมาคำนวณหาค่า K ของเดือนที่ส่งมอบงานงวดนั้น ๆ เป็นที่แน่นอนแล้ว เมื่อคำนวณเงินเพิ่มได้ให้ขอทำความตกลงเรื่องการเงินกับสำนักงบประมาณ

(นายปกรณ์ ศรีปานวงศ์)

ผู้อำนวยการสำนักงานทูลวงที่ ๑๐ (นครราชสีมา)

ปฏิบัติราชการแทน อธิบดีกรมทูลวง

เอกสารแนบท้ายประกาศประกวดราคาจ้างก่อสร้างด้วยวิธีประกวดราคาอิเล็กทรอนิกส์ (e-bidding)

แนบท้ายข้อ ๑.(๑.๕)

ประกาศเลขที่ คค ๐๖๑๒๖/eb/ ๒๓๗ /๒๕๖๙ ลงวันที่ ๔ ธ.ค. ๒๕๖๙

“เงื่อนไขและหลักเกณฑ์

๑. การขอเงินเพิ่มค่างานก่อสร้างตามสัญญาแบบปรับราคาได้นี้ เป็นหน้าที่ของผู้รับจ้างที่จะต้องเรียกเรื่องภายในกำหนด ๙๐ วัน นับตั้งแต่วันที่ผู้รับจ้างได้ส่งมอบงานงวดสุดท้าย หากพ้นกำหนดนี้ไปแล้วผู้รับจ้างไม่มีสิทธิที่จะเรียกเงินเพิ่มค่างานก่อสร้างจากผู้ว่าจ้างได้อีกต่อไป และในกรณีที่ผู้ว่าจ้างจะต้องเรียกเงินคืนจากผู้รับจ้าง ให้ผู้ว่าจ้างที่เป็นคู่สัญญารับเรียกเงินคืนจากผู้รับจ้างโดยเร็ว หรือให้หักค่างานของงวดต่อไป หรือให้หักเงินจากหลักประกันสัญญาแล้วแต่กรณี

๒. การพิจารณาคำนวณเงินที่เพิ่มหรือลด และการจ่ายเงินเพิ่มหรือเรียกเงินคืนจากผู้รับจ้างตามเงื่อนไขของสัญญาแบบปรับราคาได้ ต้องได้รับการตรวจสอบและเห็นชอบจากสำนักงบประมาณและให้ถือการพิจารณาวินิจฉัยของสำนักงบประมาณเป็นที่สิ้นสุด”

(นายปกรณ์ ศรีปานวงศ์)

ผู้อำนวยการสำนักงานทางหลวงที่ ๑๐ (นครราชสีมา)

ปฏิบัติราชการแทน อธิบดีกรมทางหลวง

บทนิยาม

เอกสารแนบท้ายประกาศประกวดราคาจ้างก่อสร้างด้วยวิธีประกวดราคาอิเล็กทรอนิกส์ (e-bidding) ข้อ ๑ (๑.๖)

การตรวจสอบ “ผู้มีผลประโยชน์ร่วมกัน” และ “การขัดขวางการแข่งขันอย่างเป็นธรรม”

ประกาศ เลขที่ คค ๐๖๑๒๖/eb/ ๒๗๓ /๒๕๖๙ ลงวันที่ ๔ ธ.ค. ๒๕๖๙

ตามระเบียบกระทรวงการคลังว่าด้วยการจัดซื้อจัดจ้างและการบริหารพัสดุภาครัฐ พ.ศ. ๒๕๖๐ ข้อ ๔

“ผู้มีผลประโยชน์ร่วมกัน” หมายความว่า บุคคลธรรมดาหรือนิติบุคคลที่เข้าเสนอราคาหรือเข้ายื่นข้อเสนอในการจัดซื้อจัดจ้างต่อหน่วยงานของรัฐใด เป็นผู้มีส่วนได้เสียไม่ว่าโดยทางตรงหรือทางอ้อมในกิจการของบุคคลธรรมดาหรือนิติบุคคลอื่นที่เข้าเสนอราคาหรือเข้ายื่นข้อเสนอต่อหน่วยงานของรัฐนั้นในคราวเดียวกัน

การมีส่วนได้เสียไม่ว่าโดยทางตรงหรือทางอ้อมของบุคคลธรรมดาหรือนิติบุคคลดังกล่าวข้างต้น ได้แก่ การที่บุคคลธรรมดาหรือนิติบุคคลดังกล่าวมีความสัมพันธ์กันในลักษณะ ดังต่อไปนี้

(๑) มีความสัมพันธ์กันในเชิงบริหาร โดยผู้จัดการ หุ้นส่วนผู้จัดการ กรรมการผู้จัดการ ผู้บริหาร หรือผู้มีอำนาจในการดำเนินงานในกิจการของบุคคลธรรมดาหรือของนิติบุคคลรายหนึ่ง มีอำนาจหรือสามารถใช้อำนาจในการบริหารจัดการกิจการของบุคคลธรรมดา หรือของนิติบุคคลอีกรายหนึ่งหรือหลายราย ที่เข้าเสนอราคาหรือเข้ายื่นข้อเสนอต่อหน่วยงานของรัฐนั้นในคราวเดียวกัน

(๒) มีความสัมพันธ์ในเชิงทุน โดยผู้เป็นหุ้นส่วนในห้างหุ้นส่วนสามัญ หรือผู้เป็นหุ้นส่วน ไม่จำกัดความรับผิดชอบในห้างหุ้นส่วนจำกัด หรือผู้ถือหุ้นรายใหญ่ในบริษัทจำกัดหรือบริษัทมหาชนจำกัด เป็นหุ้นส่วนในห้างหุ้นส่วนสามัญหรือห้างหุ้นส่วนจำกัด หรือเป็นผู้ถือหุ้นรายใหญ่ในบริษัทจำกัด หรือบริษัทมหาชนจำกัดอีกรายหนึ่งหรือหลายรายที่เข้าเสนอราคาหรือเข้ายื่นข้อเสนอต่อหน่วยงานของรัฐนั้นในคราวเดียวกัน

คำว่า “ผู้ถือหุ้นรายใหญ่” หมายความว่า ผู้ถือหุ้นซึ่งถือหุ้นเกินกว่าร้อยละยี่สิบห้าในกิจการนั้นหรือในอัตราอื่นตามที่ผู้รักษาการตามระเบียบเห็นสมควรประกาศกำหนดสำหรับกิจการบางประเภทหรือบางขนาด

(๓) มีความสัมพันธ์กันในลักษณะไขว้กันระหว่าง (๑) และ (๒) โดยผู้จัดการ หุ้นส่วนผู้จัดการ กรรมการผู้จัดการ ผู้บริหาร หรือผู้มีอำนาจในการดำเนินงานในกิจการของบุคคลธรรมดาหรือของนิติบุคคลรายหนึ่ง เป็นหุ้นส่วนในห้างหุ้นส่วนสามัญหรือห้างหุ้นส่วนจำกัด หรือเป็นผู้ถือหุ้นรายใหญ่ในบริษัทจำกัด หรือบริษัทมหาชนจำกัดอีกรายหนึ่งหรือหลายรายที่เข้าเสนอราคาหรือเข้ายื่นข้อเสนอต่อหน่วยงานของรัฐนั้นในคราวเดียวกัน หรือในนัยกลับกัน

การดำรงตำแหน่ง การเป็นหุ้นส่วน หรือการเข้าถือหุ้นดังกล่าวข้างต้นของกลุ่มสมรสหรือบุตร ที่ยังไม่บรรลุนิติภาวะของบุคคลใน (๑) (๒) หรือ (๓) ให้ถือว่าเป็นการดำรงตำแหน่ง การเป็นหุ้นส่วน หรือการถือหุ้นของบุคคลดังกล่าว

ในกรณีบุคคลใดใช้ชื่อบุคคลอื่นเป็นผู้จัดการ หุ้นส่วนผู้จัดการ กรรมการผู้จัดการ ผู้บริหาร ผู้เป็นหุ้นส่วน หรือผู้ถือหุ้นโดยที่ตนเองเป็นผู้ใช้อำนาจในการบริหารที่แท้จริง หรือเป็นหุ้นส่วน หรือผู้ถือหุ้นที่แท้จริงของห้างหุ้นส่วน หรือบริษัทจำกัด หรือบริษัทมหาชนจำกัด แล้วแต่กรณี และห้างหุ้นส่วน หรือบริษัทจำกัด หรือบริษัทมหาชนจำกัดที่เกี่ยวข้องได้เข้าเสนอราคาหรือเข้ายื่นข้อเสนอต่อหน่วยงานของรัฐ ในคราวเดียวกัน ให้ถือว่าผู้ยื่นข้อเสนอผู้นั้นมีความสัมพันธ์กันตาม (๑) (๒) หรือ (๓) แล้วแต่กรณี

“การขัดขวางการแข่งขันอย่างเป็นธรรม” หมายความว่า การที่ผู้ยื่นข้อเสนอรายหนึ่งหรือหลายรายกระทำการอย่างใดๆ อันเป็นการขัดขวาง หรือเป็นอุปสรรค หรือไม่เปิดโอกาสให้มีการแข่งขันอย่างเป็นธรรมในการเสนอราคาหรือยื่นข้อเสนอต่อหน่วยงานของรัฐ ไม่ว่าจะกระทำโดยการสมยอมกัน หรือโดยการให้ ขอให้ หรือรับว่าจะให้ เรียก รับ หรือยอมจะรับเงิน หรือทรัพย์สิน หรือประโยชน์อื่นใด หรือใช้กำลังประทุษร้าย หรือข่มขู่ว่าจะใช้กำลังประทุษร้ายหรือแสดงเอกสารอันเป็นเท็จ หรือสื่อว่ากระทำการทุจริตอื่นใดในการเสนอราคา ทั้งนี้ โดยมีวัตถุประสงค์ที่จะแสวงหาประโยชน์ในระหว่าง ผู้ยื่นข้อเสนอด้วยกัน หรือเพื่อให้ประโยชน์แก่ผู้ยื่นข้อเสนอรายหนึ่งรายใดเป็นผู้มีสิทธิทำสัญญา

กับหน่วยงานของรัฐนั้น หรือเพื่อหลีกเลี่ยงการแข่งขันอย่างเป็นธรรม หรือเพื่อให้เกิดความได้เปรียบหน่วยงานของรัฐ โดยมีใช่เป็นไปในทางการประกอบธุรกิจปกติ

“ผลงาน” หมายความว่า ผลงานที่ใช้เทคนิคในการดำเนินการอย่างเดียวกันกับงานที่ประกวดราคาอิเล็กทรอนิกส์ และต้องคำนึงถึงมูลค่าของราคาค่างานที่ผู้ยื่นข้อเสนอเคยดำเนินการมาแล้ว ซึ่งการจะเห็นถึงขีดความสามารถนี้ได้ก็ย่อมจะต้องเป็นการบริหารงานภายใต้การจ้างครั้งเดียวมิใช่การจ้างในหลาย ๆ ครั้ง มารวมกัน โดยผลงานที่นำมายื่นจึงต้องเป็นผลงานของผู้ยื่นข้อเสนอในสัญญาเดี่ยวนั้น และเป็นสัญญา ที่ผู้ยื่นข้อเสนอได้ทำงานแล้วเสร็จตามสัญญาที่ได้มีการส่งมอบงานและตรวจรับเรียบร้อยแล้ว ซึ่งหนังสือ รับรองผลงานก่อสร้างดังกล่าว หน่วยงานของรัฐหรือหน่วยงานเอกชนซึ่งเป็นผู้ว่าจ้างจะต้องเป็นผู้ออกหนังสือรับรองผลงานก่อสร้างให้กับผู้ยื่นข้อเสนอ



(นายปกรณ์ ศรีปานวงศ์)

ผู้อำนวยการสำนักงานทางหลวงที่ ๑๐ (นครราชสีมา)

ปฏิบัติราชการแทน อธิบดีกรมทางหลวง

บัญชีเอกสารส่วนที่ ๑

๑. ในกรณีผู้ยื่นข้อเสนอเป็นนิติบุคคล
- (ก) ห้างหุ้นส่วนสามัญหรือห้างหุ้นส่วนจำกัด
 - สำเนาหนังสือรับรองการจดทะเบียนนิติบุคคล
ไฟล์ข้อมูล.....ขนาดไฟล์.....
 - บัญชีรายชื่อหุ้นส่วนผู้จัดการ
ไฟล์ข้อมูล.....ขนาดไฟล์.....
 - (ข) บริษัทจำกัดหรือบริษัทมหาชนจำกัด
 - สำเนาหนังสือรับรองการจดทะเบียนนิติบุคคล
ไฟล์ข้อมูล.....ขนาดไฟล์.....
 - สำเนาหนังสือบริคณห์สนธิ
ไฟล์ข้อมูล.....ขนาดไฟล์.....
 - บัญชีรายชื่อกรรมการผู้จัดการ
ไฟล์ข้อมูล.....ขนาดไฟล์.....
 - บัญชีผู้ถือหุ้นรายใหญ่ (ถ้ามี)
 - ไม่มีผู้ถือหุ้นรายใหญ่
 - มีผู้ถือหุ้นรายใหญ่
ไฟล์ข้อมูล.....ขนาดไฟล์.....
๒. ในกรณีผู้ยื่นข้อเสนอไม่เป็นนิติบุคคล
- (ก) บุคคลธรรมดา
 - สำเนาบัตรประจำตัวประชาชนของผู้ยื่น
ไฟล์ข้อมูล.....ขนาดไฟล์.....
 - (ข) คณะบุคคล
 - สำเนาข้อตกลงที่แสดงถึงการเข้าเป็นหุ้นส่วน
ไฟล์ข้อมูล.....ขนาดไฟล์.....
 - สำเนาบัตรประจำตัวประชาชนของผู้เป็นหุ้นส่วน
ไฟล์ข้อมูล.....ขนาดไฟล์.....
๓. ในกรณีผู้ยื่นข้อเสนอเป็นผู้ยื่นข้อเสนอร่วมกันในฐานะเป็นผู้ร่วมค้า
- สำเนาสัญญาของการเข้าร่วมค้า
ไฟล์ข้อมูล.....ขนาดไฟล์.....
 - (ก) ในกรณีผู้ร่วมค้าเป็นบุคคลธรรมดา
 - บุคคลสัญชาติไทย
สำเนาบัตรประจำตัวประชาชน
ไฟล์ข้อมูล.....ขนาดไฟล์.....
 - บุคคลที่มีเชื้อสัญชาติไทย
สำเนาหนังสือเดินทาง
ไฟล์ข้อมูล.....ขนาดไฟล์.....

○ (ข) ในกรณีผู้ร่วมค้าเป็นนิติบุคคล

- ห้างหุ้นส่วนสามัญหรือห้างหุ้นส่วนจำกัด
สำเนาหนังสือรับรองการจดทะเบียนนิติบุคคล

ไฟล์ข้อมูล.....ขนาดไฟล์.....

- บัญชีรายชื่อหุ้นส่วนผู้จัดการ

ไฟล์ข้อมูล.....ขนาดไฟล์.....

- บริษัทจำกัดหรือบริษัทมหาชนจำกัด

สำเนาหนังสือรับรองการจดทะเบียนนิติบุคคล

ไฟล์ข้อมูล.....ขนาดไฟล์.....

- สำเนาหนังสือบริคณห์สนธิ

ไฟล์ข้อมูล.....ขนาดไฟล์.....

- บัญชีรายชื่อกรรมการผู้จัดการ

ไฟล์ข้อมูล.....ขนาดไฟล์.....

- บัญชีผู้ถือหุ้นรายใหญ่ (ถ้ามี)

○ ไม่มีผู้ถือหุ้นรายใหญ่

○ มีผู้ถือหุ้นรายใหญ่

ไฟล์ข้อมูล.....ขนาดไฟล์.....

- ๔. แบบตรวจสอบข้อมูลของผู้ประกอบการที่จะเข้าร่วมการเสนอราคาในโครงการที่มีวงเงินจัดซื้อ จัดจ้าง ตั้งแต่ ๓๐๐ ล้านบาทขึ้นไป

ไฟล์ข้อมูล.....ขนาดไฟล์.....

- ๕. แบบข้อตกลงคุณธรรม (Integrity Pact) ความร่วมมือป้องกันการทุจริตในการจัดซื้อจัดจ้างภาครัฐ (สำหรับส่วนราชการ/รัฐวิสาหกิจ/องค์การมหาชน/หน่วยงานของรัฐและภาคเอกชน) กรณีโครงการจัดซื้อจัดจ้างที่มีวงเงินตั้งแต่ ๑,๐๐๐ ล้านบาทขึ้นไป

ไฟล์ข้อมูล.....ขนาดไฟล์.....

๖. อื่น ๆ (ถ้ามี)

○
ไฟล์ข้อมูล.....ขนาดไฟล์.....

○
ไฟล์ข้อมูล.....ขนาดไฟล์.....

○
ไฟล์ข้อมูล.....ขนาดไฟล์.....

ข้าพเจ้าขอรับรองว่า เอกสารหลักฐานที่ข้าพเจ้ายื่นพร้อมการเสนอราคาทางระบบจัดซื้อจัดจ้างภาครัฐ ด้วยอิเล็กทรอนิกส์ในการคัดเลือกครั้งนี้ถูกต้องและเป็นความจริงทุกประการ

ลงชื่อ ผู้ยื่นข้อเสนอ
(.....)

บัญชีเอกสารส่วนที่ ๒

- ๑. หนังสือมอบอำนาจซึ่งปิดอากรแสตมป์ตามกฎหมายในกรณีที่ผู้ยื่นข้อเสนอมอบอำนาจให้บุคคลอื่นลงนามในใบเสนอราคาแทน
ไฟล์ข้อมูล.....ขนาดไฟล์.....
- ๒. สำเนาใบขึ้นทะเบียนผู้ประกอบการวิสาหกิจขนาดกลางและขนาดย่อม (SMEs) (ถ้ามี)
ไฟล์ข้อมูล.....ขนาดไฟล์.....
- ๓. สำเนาหนังสือรับรองผลงานก่อสร้าง (ถ้ามี)
ไฟล์ข้อมูล.....ขนาดไฟล์.....
- ๔. สำเนาหลักฐานการขึ้นทะเบียนงานก่อสร้าง
ไฟล์ข้อมูล.....ขนาดไฟล์.....
- ๕. สรุปรายละเอียดประกอบการอธิบายเอกสารตามที่หน่วยงานของรัฐกำหนดให้จัดส่งภายหลังจากวันเสนอราคา เพื่อใช้ในประกอบการพิจารณา (ถ้ามี) ดังนี้
 - ๕.๑.....
ไฟล์ข้อมูล.....ขนาดไฟล์.....
 - ๕.๒.....
ไฟล์ข้อมูล.....ขนาดไฟล์.....
- ๖. อื่นๆ (ถ้ามี)
 - ๖.๑.....
ไฟล์ข้อมูล.....ขนาดไฟล์.....
 - ๖.๒.....
ไฟล์ข้อมูล.....ขนาดไฟล์.....
 - ๖.๓.....
ไฟล์ข้อมูล.....ขนาดไฟล์.....

ข้าพเจ้าขอรับรองว่าเอกสารหลักฐานที่ข้าพเจ้าได้ยื่นมาพร้อมการเสนอราคาทางระบบจัดซื้อ จัดจ้างภาครัฐด้วยอิเล็กทรอนิกส์ในการคัดเลือกครั้งนี้ถูกต้องและเป็นความจริงทุกประการ

ลงชื่อ.....ผู้ยื่นข้อเสนอ
(.....)



บันทึกข้อความ

ส่วนราชการ ส่วนแผนงาน สำนักงานทางหลวงที่ 10 (นครราชสีมา) โทรภายใน 44027 โทรสาร.044-246211

ที่ สทล.10.2/70

วันที่ 4 ธ.ค. 2568

เรื่อง การสรุปราคากลางงานก่อสร้างทาง สะพาน และท่อเหลี่ยม (แบบ ปปช.01)

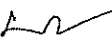
① เรียน ผส.ทล.10 ผ่าน หัวหน้าเจ้าหน้าที่ 

ตามคำสั่ง กรมทางหลวง ที่ สทล.10.2/ 215 /2569 ลงวันที่ 17 ตุลาคม 2568 เรื่อง แต่งตั้งคณะกรรมการกำหนดราคากลาง สำหรับงานประกวดราคางานจ้างก่อสร้างกิจกรรมอำนวยการและสนับสนุนการพัฒนาทางหลวง ประจำปี 2569 รหัสงาน 20510 งานก่อสร้างอาคารที่พักอาศัยและสิ่งก่อสร้างประกอบ ระดับชำนาญการพิเศษและอำนวยการระดับต้น (ระดับ 7-8) สำนักงานทางหลวงที่ 10 (นครราชสีมา) จ.นครราชสีมา 1 แห่ง แห่ง วงเงิน 1,788,000 บาท ด้วยวิธีประกวดราคาอิเล็กทรอนิกส์ (e-bidding) นั้น

คณะกรรมการกำหนดราคากลาง ร่วมกันพิจารณาความเหมาะสมของราคาประเมินราคากลางแล้วเห็นสมควรกำหนดราคากลางเป็นเงิน 1,785,296.90 บาท ตามเอกสารแนบมาพร้อมนี้

จึงเรียนมาเพื่อทราบและดำเนินการต่อไป



(นายไชยวิทย์ บุรสมบุญ)
ประธานคณะกรรมการ

② คณะกรรมการราคากลาง

- เพื่อทราบ

- อนุมัติดำเนินการต่อไป

ในวงเงิน 1,785,296.90 บาท

(นายปกรณ์ ศรีปานวงศ์)

ผส.ทล.10



คำสั่ง กรมทางหลวง
ที่ สทล.10.2/ 215 /2569

เรื่อง แต่งตั้งคณะกรรมการกำหนดราคากลาง สำหรับงานประกวดราคางานจ้างก่อสร้างกิจกรรมอำนวยการ และสนับสนุนการพัฒนาทางหลวง ประจำปี 2569 รหัสงาน 20510 งานก่อสร้างอาคารที่พักอาศัยและสิ่งก่อสร้าง ประกอบ ระดับชำนาญการพิเศษและอำนวยการระดับต้น (ระดับ 7-8) สำนักงานทางหลวงที่ 10 (นครราชสีมา) จ.นครราชสีมา 1 แห่ง ด้วยวิธีประกวดราคาอิเล็กทรอนิกส์ (e-bidding)

ด้วยกรมทางหลวง โดยสำนักงานทางหลวงที่ 10 (นครราชสีมา) มีความประสงค์จะประกวดราคางานจ้าง กิจกรรมอำนวยการและสนับสนุนการพัฒนาทางหลวง ประจำปี 2569 รหัสงาน 20510 งานก่อสร้างอาคารที่พักอาศัยและสิ่งก่อสร้างประกอบ ระดับชำนาญการพิเศษและอำนวยการระดับต้น (ระดับ 7-8) สำนักงานทางหลวงที่ 10 (นครราชสีมา) จ.นครราชสีมา 1 แห่ง ด้วยวิธีประกวดราคาอิเล็กทรอนิกส์ (e-bidding) และเพื่อให้เป็นไปตาม ประกาศคณะกรรมการราคากลางและขึ้นทะเบียนผู้ประกอบการ เรื่อง หลักเกณฑ์และวิธีการกำหนดราคากลาง งานก่อสร้าง จึงขอแต่งตั้งรายชื่อต่อไปนี้เป็น คณะกรรมการกำหนดราคากลาง ดังนี้-

- | | |
|---|---------------|
| 1. นายไชยวิทย์ บุรสมบุญ
วิศวกรโยธาเชี่ยวชาญ | ประธานกรรมการ |
| 2. นายวุฒิชัย บุญสมจิตร
วิศวกรโยธาชำนาญการพิเศษ | กรรมการ |
| 3. นายธีรวัฒน์ พีระพัฒน์พงษ์
วิศวกรโยธาชำนาญการพิเศษ | กรรมการ |
| 4. นายพีรพงศ์ ใจพุดซา
วิศวกรโยธาชำนาญการพิเศษ | กรรมการ |
| 5. นายกิตติภูมิ กล้าหาญ
พนักงานโยธา | กรรมการ |

อำนาจหน้าที่

1. ให้คณะกรรมการกำหนดราคากลางมีอำนาจหน้าที่ และรับผิดชอบคำนวณราคากลางงานก่อสร้าง ให้ถูกต้องตามหลักเกณฑ์การคำนวณราคากลาง งานก่อสร้างของกรมบัญชีกลาง
2. กรณีราคากลางที่คณะกรรมการฯ คำนวณไว้แตกต่างกับราคาของผู้เสนอราคา รายที่ส่วนราชการเห็นสมควรจ้าง ตั้งแต่ร้อยละ 15 ขึ้นไป ให้คณะกรรมการฯ แจ้งรายละเอียดการคำนวณราคากลางงานก่อสร้าง ให้สำนักงานตรวจเงินแผ่นดินทราบโดยเร็ว

สั่ง ณ วันที่ 17 เดือน ตุลาคม พ.ศ. 2569

(นายปกรณ์ ศรีปานวงศ์)

ผู้อำนวยการสำนักงานทางหลวงที่ 10
ปฏิบัติราชการแทน อธิบดีกรมทางหลวง

จรณ์/ร่าง/พิมพ์
/ทาน/ตรวจ



บันทึกข้อความ

บันทึกข้อความ
ที่ สร.๔/ ๗๖๓๖
วันที่ ๑๕ ต.ค. ๒๕๖๘
เรื่อง ๑๐.๘๕

ส่วนราชการ สำนักบริหารบำรุงทาง โทร. ๐ ๒๓๕๔ ๖๖๖๘ ต่อ ๒๓๕๒๕ โทรสาร ๐ ๒๓๕๔ ๖๗๗๙

ที่ สร.๔/ ๗๖๓๖ วันที่ ๑๕ ต.ค. ๒๕๖๘

เรื่อง เห็นชอบแผนรายประมาณการ กิจกรรมอำนวยความสะดวกและสนับสนุนการพัฒนาทางหลวง ประจำปี ๒๕๖๙

เรียน ผส.ทล.๑๐

ตามบันทึกฯ ที่ สทล.๑๐.๒/๑๔๐๐ ลงวันที่ ๙ ตุลาคม ๒๕๖๘ ได้จัดส่งแผนรายประมาณการ กิจกรรมอำนวยความสะดวกและสนับสนุนการพัฒนาทางหลวง ประจำปี ๒๕๖๙ รหัสงาน ๒๐๕๑๐ งานก่อสร้างอาคาร ที่พักอาศัยและสิ่งก่อสร้างประกอบ ระดับชำนาญการพิเศษและอำนวยความสะดวกระดับต้น (ระดับ ๗-๘) สำนักงาน ทางหลวงที่ ๑๐ (นครราชสีมา) จ.นครราชสีมา ๑ แห่ง วงเงินงบประมาณ ๑,๗๘๘,๐๐๐.- บาท นั้น

สำนักบริหารบำรุงทาง ตรวจสอบแผนรายประมาณการแล้วเห็นชอบตามเสนอ ทั้งนี้ ให้ถือปฏิบัติตามพระราชบัญญัติการจัดซื้อจัดจ้างและการบริหารพัสดุภาครัฐ พ.ศ.๒๕๖๐ และระเบียบกระทรวงการคลังว่าด้วยการจัดซื้อจัดจ้างและการบริหารพัสดุภาครัฐ พ.ศ.๒๕๖๐ รวมถึงกฎหมาย ระเบียบ ข้อบังคับ มติคณะรัฐมนตรีและหนังสือเวียนที่เกี่ยวข้อง ตลอดจนมาตรฐานของทางราชการให้ถูกต้องครบถ้วน ในทุกขั้นตอนโดยเคร่งครัด

จึงเรียนมาเพื่อโปรดพิจารณาดำเนินการต่อไป

(นายมงคล ทวีชัยทศพล)

ผู้อำนวยการส่วนประเมินผลและประมวลผลข้อมูลข่าวสาร ปฏิบัติราชการแทน
ผู้อำนวยการสำนักบริหารบำรุงทาง

(๒) วผ.ทล.๑๐, วบ.ทล.๑๐, ผบ.ทล.๑๐,

คุณปรานี สีนปรี

- เพื่อทราบและดำเนินการในส่วนที่เกี่ยวข้อง

(นายปกรณ์ ศรีปานวงศ์)

ผส.ทล.๑๐

ส่งทางสารบรรณอิเล็กทรอนิกส์เท่านี้
วันที่ ๑๕ ต.ค. ๒๕๖๘ ผู้ส่ง ขนิษฐา

ตารางแสดงวงเงินงบประมาณที่ได้รับจัดสรรและราคากลางในงานจ้างก่อสร้าง

1. ชื่อโครงการ

ประกวดราคาจ้างก่อสร้างงานก่อสร้างอาคารที่พักอาศัยและสิ่งก่อสร้างประกอบ

ระดับชำนาญการพิเศษและอำนวยการระดับต้น (ระดับ ๗-๘) สำนักงานทางหลวงที่ ๑๐ (นครราชสีมา) ทางหลวงหมายเลข

๒๐๕ ตอน โคกสวาย - แขวงทางหลวงนครราชสีมาที่ ๑ ที่ กม.๒๓๒+๓๑๐ ปริมาณงาน ๑ แห่ง

ด้วยวิธีประกวดราคาอิเล็กทรอนิกส์ (e-bidding) / งานก่อสร้างอาคารที่พักอาศัยและสิ่งก่อสร้างประกอบ

ระดับชำนาญการพิเศษและอำนวยการระดับต้น (ระดับ ๗-๘) สำนักงานทางหลวงที่ ๑๐ (นครราชสีมา) ทางหลวงหมายเลข

๒๐๕ ตอน โคกสวาย - แขวงทางหลวงนครราชสีมาที่ ๑

2. หน่วยงานเจ้าของโครงการ สำนักงานทางหลวงที่ 10 (นครราชสีมา) / กรมทางหลวง

3. วงเงินงบประมาณที่ได้รับจัดสรร 1,788,000.00 บาท

4. ลักษณะงาน

โดยสังเขป อาคารบ้านพักข้าราชการ

5. ราคากลางคำนวณ ณ วันที่ - 4 ธ.ค. 2568 เป็นเงิน 1,785,296.90 บาท

6. บัญชีประมาณการราคากลาง

6.1 รายงาน ปร.4

6.2 รายงาน ปร.4 ครุภัณฑ์

6.3 รายงาน ปร.4 (พ)

6.4 รายงาน ปร.5 (ก)

6.5 รายงาน ปร.5 (ข)

6.6 รายงาน ปร.6

6.7 รายงานแสดงเหตุผลความจำเป็นรายละเอียดของการสืบ

7. รายชื่อคณะกรรมการกำหนดราคากลาง

7.1 ไชยวิทย์ บุรสมบูรณ์ ประธานกรรมการกำหนดราคากลาง วิศวกรโยธาเชี่ยวชาญ

7.2 วุฒิชัย บุญสมจิตร กรรมการกำหนดราคากลาง วิศวกรโยธาชำนาญการพิเศษ

7.3 พีรพงศ์ ใจพุดชา กรรมการกำหนดราคากลาง วิศวกรโยธาชำนาญการพิเศษ

7.4 ธีรวัฒน์ พีระพัฒน์พงษ์ กรรมการกำหนดราคากลาง วิศวกรโยธาชำนาญการพิเศษ

กิตติภูมิ กล้าหาญ

04 ธันวาคม 2568 14:56:52

7.5 กิตติภูมิ กล้าหาญ กรรมการกำหนดราคากลาง พนักงานโยธา

กิตติภูมิ กล้าหาญ

04 ธันวาคม 2568 14:56:52

แบบแสดงรายการ ปริมาณงาน และราคา

1. กลมงาน/งาน อาคารที่พักอาศัยและสิ่งก่อสร้างประกอบ ระดับชำนาญการพิเศษและอำนาจการระดับต้น (ระดับ ๗ - ๘)
 ชื่อโครงการ/งานก่อสร้าง ประกวดราคาจ้างก่อสร้างอาคารที่พักอาศัยและสิ่งก่อสร้างประกอบ ระดับชำนาญการพิเศษและอำนาจการระดับต้น (ระดับ ๗-๘) สำนักงานทางหลวงที่ ๑๐
 สถานที่ก่อสร้าง ตำบล ในเมือง (นครราชสีมา) ทงหลวงหมายเลข ๒๐๕ อ.บ้านไผ่ จ.นครราชสีมา แขวงทางหลวงนครราชสีมาที่ ๑ ที่ กม.๒๕๒+๓๑๐ ปริมาณงาน ๑ แห่ง ด้วยวิธีประกวดราคาอิเล็กทรอนิกส์ (e-bidding) ในเมือง (นครราชสีมา) / งานก่อสร้างอาคารที่พักอาศัยและสิ่งก่อสร้างประกอบ ระดับชำนาญการพิเศษและอำนาจการระดับต้น (ระดับ ๗-๘) สำนักงานทางหลวงที่ ๑๐ (นครราชสีมา)
 หน่วยงานเจ้าของโครงการ/งานก่อสร้าง ที่ตั้งโครงการ/งานก่อสร้าง ๑๐๕ ต.บ้านไผ่ อ.บ้านไผ่ จ.นครราชสีมา / กรมทางหลวง
 กำหนดราคากลางโดย คณะกรรมการกำหนดราคากลาง เมื่อวันที่ - 4 ธ.ค. 2568

หน่วย : บาท

ลำดับที่	รายการ	จำนวน	หน่วย	ค่าวัสดุ		ค่าแรงงาน		รวมค่าวัสดุ และแรงงาน	หมายเหตุ
				ราคาต่อหน่วย	จำนวนเงิน	ราคาต่อหน่วย	จำนวนเงิน		
1	งานโครงสร้างวิศวกรรม		รวม					523,631.68	
2	งานสถาปัตยกรรม		รวม					632,586.47	

หมายเหตุ : แสดงรายการปริมาณ และราคารวม 1,339,630.18 บาท ต่อ 1 หน่วย

กณงาน/งาน อาคารที่พักอาศัยและสิ่งก่อสร้างประกอบ ระดับชำนาญการพิเศษและอำนาจการระดับต้น (ระดับ ๗ - ๘)
 ชื่อโครงการ/งานก่อสร้าง ประกวดราคาจ้างก่อสร้างอาคารที่พักอาศัยและสิ่งก่อสร้างประกอบ ระดับชำนาญการพิเศษและอำนาจการระดับต้น (ระดับ ๗-๘) สำนักงานทางหลวงที่ ๑๐
 สถานที่ก่อสร้าง ตำบล ในเมือง (ในพระราชสีมา) ทางหลวงหมายเลข ๒๐๕ ช่วงเมืองศรีนครราชสีมา แขวงทางหลวงนครราชสีมาที่ ๑ ที่ กม.๒๑๒+๒๓๑๐ ปริมาณงาน ๑ แห่ง ด้วยวิธีประกวดราคาอิเล็กทรอนิกส์ (e-
 bidding) / งานก่อสร้างอาคารที่พักอาศัยและสิ่งก่อสร้างประกอบ ระดับชำนาญการพิเศษและอำนาจการระดับต้น (ระดับ ๗-๘) สำนักงานทางหลวงที่ ๑๐ (นครราชสีมา)
 หน่วยงานเจ้าของโครงการ/งานก่อสร้าง ครั้งหลังหมายเลข ๒๐๕-คอง-๒๐๕-คอง-๒๐๕-คอง-๒๐๕-คอง-๒๐๕-คอง (ในพระราชสีมา) / กรมทางหลวง
 จำนวนราคากลางโดย คณะกรรมการกำหนดราคากลาง เมื่อวันที่ - 4 วิ.ค. 2568

หน่วย : บาท

ลำดับที่	รายการ	จำนวน	หน่วย	คำสั่ง		ค่าแรงงาน		รวมคำสั่ง และแรงงาน	หมายเหตุ
				ราคาต่อหน่วย	จำนวนเงิน	ราคาต่อหน่วย	จำนวนเงิน		
3	งานระบบสุขาภิบาลและระบบดับเพลิง		รวม					115,000.92	
4	งานระบบไฟฟ้า และระบบสื่อสาร		รวม					68,411.11	
รวมคำสั่งและค่าแรงงานเป็นเงินประมาณ								1,339,630.18	

หมายเหต : แสดงรายการปริมาณ และราคารวม 1,339,630.18 บาท ต่อ 1 หน่วย

แบบแสดงรายการ ปริมาณงาน และราคา

หน่วย : บาท

ลำดับที่	รายการ	จำนวน	หน่วย	ค่าวัสดุ		ค่าแรงงาน		รวมค่าวัสดุ และแรงงาน	หมายเหตุ
				ราคาต่อหน่วย	จำนวนเงิน	ราคาต่อหน่วย	จำนวนเงิน		
1	งานโครงสร้างวิศวกรรม - งานเตรียมพื้นที่ก่อสร้าง - งานขุดดินฐานรากและถมคืน - งานทรายรองกันหลุมฐานราก - คอนกรีตส่วนผสม 1 : 3 : 5 (คอนกรีตหยาบ) - เสาค้ำ I-22 รับน้ำหนักปลอดภัย 20 ตัน - ค่าแรงงานตัดหัวเสาค้ำ I-22 - ไม้แบบ - ไม้ค้ำ - ตะปู - ค่าแรงประกอบไม้แบบ - ไม้ค้ำยันของแบบหล่อคอนกรีต - เหล็กเสริมคอนกรีตผิวเรียบ RB-6 มม.	1.000 2.360 22.390 .200 16.000 16.000 206.140 61.840 73.620 257.670 138.000 296.060	L.S. ลบ.ม. ลบ.ม. ลบ.ม. ตัน ตัน ตร.ม. ตร.ม. กก. ตร.ม. ตัน กก.	0.00 0.00 492.50 1,584.34 1,068.00 0.00 584.79 56.14 65.00 0.00 28.00 21.68	0.00 0.00 11,027.07 316.86 17,088.00 0.00 120,548.61 3,471.69 4,785.30 0.00 3,864.00 6,418.58	1,278.00 86.00 80.00 284.00 365.00 138.00 0.00 0.00 0.00 139.00 0.00 4.40	1,278.00 202.96 12,818.27 373.66 22,928.00 2,208.00 120,548.61 3,471.69 4,785.30 35,816.13 0.00 1,302.66		

แบบแสดงรายการ ปริมาณงาน และราคา

หน่วย : บาท

ลำดับที่	รายการ	จำนวน	หน่วย	ค่าวัสดุ		ค่าแรงงาน		รวมค่าวัสดุ และแรงงาน	หมายเหตุ																																											
				ราคาต่อหน่วย	จำนวนเงิน	ราคาต่อหน่วย	จำนวนเงิน																																													
	- เหล็กเสริมคอนกรีตผิวเรียบ RB-9 มม.	1,067.830	กก.	21.07	22,499.17	4.40	4,698.45	27,197.62																																												
	- เหล็กเสริมคอนกรีตผิวขอย DB-12 มม.	1,441.180	กก.	20.73	29,875.66	3.60	5,188.25	35,063.91																																												
	- เหล็กเสริมคอนกรีตผิวขอย DB-16 มม.	743.300	กก.	20.61	15,319.41	3.60	2,675.88	17,995.29																																												
	- ลวดผูกเหล็ก	106.450	กก.	25.83	2,749.60	0.00	0.00	2,749.60																																												
	- เหล็กตะแกรง Wire Mesh 4 มม.@0.20 ม.	168.890	ตร.ม.	32.00	5,404.48	5.00	844.45	6,248.93																																												
	- คอนกรีต ค.3 (STRENGTH 210 กก./ตร.ซม.	37.750	ลบ.ม.	1,644.49	62,079.49	322.00	12,155.50	74,234.99																																												
	รูปทรงกระบอก หรือ 240 กก./ตร.ซม. รูปลูกบาศก์)	168.890	ตร.ม.	233.00	39,351.37	25.00	4,222.25	43,573.62																																												
	- งานแผ่นพื้นสำเร็จรูปท้องเรียบ	3.040		- งานทรายหยาบอัดแน่น	755.700	กก.	27.99	21,152.04	8.00	6,045.60	27,197.64			- เหล็กตัวซี 100 x 50 x 20 x 3.2 มม.	757.600	กก.	27.99	21,205.22	8.00	6,060.80	27,266.02			- เหล็กตัวซี 100 x 50 x 20 x 2.3 มม.	12.340	กก.	32.15	396.73	8.00	98.72	495.45			- เหล็กกล่อง 100 x 50 x 2.3 มม.	5.810	กก.	25.23	146.58	8.00	46.48	193.06			- เหล็กฉาก 40 x 40 x 4.0 มม.								
	- งานทรายหยาบอัดแน่น	755.700	กก.	27.99	21,152.04	8.00	6,045.60	27,197.64																																												
	- เหล็กตัวซี 100 x 50 x 20 x 3.2 มม.	757.600	กก.	27.99	21,205.22	8.00	6,060.80	27,266.02																																												
	- เหล็กตัวซี 100 x 50 x 20 x 2.3 มม.	12.340	กก.	32.15	396.73	8.00	98.72	495.45																																												
	- เหล็กกล่อง 100 x 50 x 2.3 มม.	5.810	กก.	25.23	146.58	8.00	46.48	193.06																																												
	- เหล็กฉาก 40 x 40 x 4.0 มม.																																																			

แบบแสดงรายการ ปริมาณงาน และราคา

หน่วย : บาท

ลำดับที่	รายการ	จำนวน	หน่วย	ค่าวัสดุ		ค่าแรงงาน		รวมค่าวัสดุ และแรงงาน	หมายเหตุ
				ราคาต่อหน่วย	จำนวนเงิน	ราคาต่อหน่วย	จำนวนเงิน		
	- แผ่นเหล็ก 200 x 200 x 9 มม.	33.910	กก.	21.50	729.06	8.00	271.28	1,000.34	
	- เหล็ก J-BOLTS RB 12 ยาว 0.30 ม.	48.000	ตัว	46.50	2,232.00	0.00	0.00	2,232.00	
	- งานทาสีกันสนิมเหล็กโครงสร้างหลังคา	218.110	ตร.ม.	38.00	8,288.18	23.00	5,016.53	13,304.71	
	- แป้นเหล็กชุบสังกะสีสำเร็จรูป (Galvanized) ความหนาอย่างน้อย 0.55 มม.	154.000	ทอน	157.00	24,178.00	19.00	2,926.00	27,104.00	
	รวมค่างานโครงสร้างวิศวกรรม	-	-	6,767.04	424,624.30	2,906.00	99,007.38	523,631.68	
2	งานสถาปัตยกรรม								
	- เพอร์สทัง มิติไนท์ เกรย์ กระเบื้องเพอร์สทัง	1,191.000	แผ่น	26.45	31,501.95	37.00	44,067.00	75,568.95	
	- เพอร์สทัง มิติไนท์ เกรย์ ครอบสันหลังคา	6.000	แผ่น	57.04	342.24	37.00	222.00	564.24	
	- ทรายเทศซิดเด็ม เอสซีจี รุ่นพรีเมียม (สันหลังคา) 3 ม.	1.000	ชุด	1,340.71	1,340.71	37.00	37.00	1,377.71	
	- เพอร์สทัง มิติไนท์ เกรย์ ครอบตะเข้สัน	78.000	แผ่น	57.04	4,449.12	37.00	2,886.00	7,335.12	

แบบแสดงรายการ ปริมาณงาน และราคา

หน่วย : บาท

ลำดับที่	รายการ	จำนวน	หน่วย	ค่าวัสดุ		ค่าแรงงาน		รวมค่าวัสดุ และแรงงาน	หมายเหตุ
				ราคาต่อหน่วย	จำนวนเงิน	ราคาต่อหน่วย	จำนวนเงิน		
	- ทรายเขตชิดเต็ม เอสซีจี รุ่นพรีเมียม (ตะเข้เส้น) 3 ม.	9.000	ชุด	2,311.58	20,804.22	37.00	333.00	21,137.22	
	- เพรสดีจ มิโตไนท์ เกรย์ ครอบปิดปลายตะเข้เส้น	4.000	แผ่น	82.00	328.00	37.00	148.00	476.00	
	- ตะปูเกลียวยึดกระเบื้องปลายส่วาน	10.000	กลอง	490.00	4,900.00	37.00	370.00	5,270.00	
	- ค่าแรงมุงหลังคา	108.250	ตร.ม.	0.00	0.00	80.00	8,660.00	8,660.00	
	- ค่าแรงติดตั้งครอบ	28.710	ม.	0.00	0.00	80.00	2,296.80	2,296.80	
	- แผ่นสะท้อนความร้อนใต้หลังคา	119.000	ตร.ม.	65.00	7,735.00	13.00	1,547.00	9,282.00	
	- เชิงชาย ไม้เทียม ขนาด 8 นิ้ว	78.000	ม.	83.00	6,474.00	37.00	2,886.00	9,360.00	
	- แผ่นโกลอนกันสาด ขนาด 1.05x3.00 ม.	1.000	งาน	1,343.66	1,343.66	37.00	37.00	1,380.66	
	- ฝ้าเพดานแผ่นยิปซัมบอร์ดขอบลาด ทน 9 มม. ขนาด 1.20x2.40 ม. โครงคร่าวเหล็กชุบสังกะสี @0.60x0.60 ม.#	84.540	ตร.ม.	83.30	7,042.18	71.00	6,002.34	13,044.52	

แบบแสดงรายการ ปริมาณงาน และราคา

หน่วย : บาท

ลำดับที่	รายการ	จำนวน	หน่วย	ค่าวัสดุ		ค่าแรงงาน		รวมค่าวัสดุ และแรงงาน	หมายเหตุ
				ราคาต่อหน่วย	จำนวนเงิน	ราคาต่อหน่วย	จำนวนเงิน		
	- ผ้าเพดานแนวยิบซั่มบอร์ดขอบเรียบ หน้า 9 มม. ขนาด 1.20 x 2.40 ม. ทนชื้น โครงคร่าวเหล็กชุบสังกะสี @0.60x0.60 ม.#	23.170	ตร.ม.	123.20	2,854.54	71.00	1,645.07	4,499.61	
	- ผ้าไฟเบอร์ซีเมนต์ระบายอากาศชนิดใช้ภายนอก หน้า 6 มม. โครงคร่าวเหล็กชุบสังกะสี @0.60x0.60 ม.#	34.920	ตร.ม.	74.05	2,585.82	71.00	2,479.32	5,065.14	
	- เสาค้ำและคานทับหลัง (ชนิดก่อครึ่งแผ่น)	258.780	ม.	97.57	25,249.16	41.00	10,609.98	35,859.14	
	- ผนังก่ออิฐมวลเบา (ก่อครึ่งแผ่น)	258.580	ตร.ม.	332.87	86,073.52	41.00	10,601.78	96,675.30	
	- ฉาบปูนผิวเรียบ (หนา 1.5 ซม.)	497.400	ตร.ม.	72.36	35,991.86	44.00	21,885.60	57,877.46	
	- กระเบื้องกึ่งผนังเซรามิค ขนาด 16"x 16"	56.690	ตร.ม.	192.15	10,892.98	87.00	4,932.03	15,825.01	
	- ปูพื้นกระเบื้องแกรนิตโต้ ชนิดผิวเรียบมัน ขนาด 24"x 24"	80.560	ตร.ม.	321.37	25,889.56	111.00	8,942.16	34,831.72	
	- ปูพื้นกระเบื้องเซรามิค ขนาด 16"x 16" ชนิดกันลื่น (Matt Surface)	24.000	ตร.ม.	274.43	6,586.32	92.00	2,208.00	8,794.32	

แบบแสดงรายการ ปริมาณงาน และราคา

หน่วย : บาท

ลำดับที่	รายการ	จำนวน	หน่วย	ค่าวัสดุ		ค่าแรงงาน		รวมค่าวัสดุ และแรงงาน	หมายเหตุ
				ราคาต่อหน่วย	จำนวนเงิน	ราคาต่อหน่วย	จำนวนเงิน		
	- ตู้กระจกเบืองเซรามิค ขนาด 16"x 16" ชนิดกันลื่น	21.700	ตร.ม.	267.29	5,800.19	92.00	1,996.40	7,796.59	
	- พื้นผิวขัดหยาบ	33.600	ตร.ม.	0.00	0.00	30.00	1,008.00	1,008.00	
	- D1-ประตูบานเลื่อนอลูมิเนียม ขนาด 2.90*2.00 พร้อมอุปกรณ์ครบชุด	1.000	ชุด	17,400.00	17,400.00	0.00	0.00	17,400.00	
	- D2-ประตูบานเปิดเดี่ยว UPVC ขนาด 0.80*2.00 พร้อมอุปกรณ์ครบชุด	5.000	ชุด	3,363.84	16,819.20	0.00	0.00	16,819.20	
	- D4-ประตูบานเปิดเดี่ยว UPVC ขนาด 0.70*2.00 พร้อมอุปกรณ์ครบชุด	3.000	ชุด	2,583.11	7,749.33	0.00	0.00	7,749.33	
	- D5-ประตูบานเลื่อนอลูมิเนียม ขนาด 1.50*2.00 พร้อมอุปกรณ์ครบชุด	1.000	ชุด	5,100.08	5,100.08	0.00	0.00	5,100.08	
	- D6-ประตูบานเปิดคู่อลูมิเนียม ขนาด 0.90*1.05 พร้อมอุปกรณ์ครบชุด	1.000	ชุด	2,835.00	2,835.00	0.00	0.00	2,835.00	
	- W1-หน้าต่างบานเลื่อนสลับอลูมิเนียม ขนาด 0.95*1.70 พร้อมอุปกรณ์ครบชุด	2.000	ชุด	4,055.03	8,110.06	0.00	0.00	8,110.06	

แบบแสดงรายการ ปริมาณงาน และราคา

หน่วย : บาท

ลำดับที่	รายการ	จำนวน	หน่วย	ค่าวัสดุ		ค่าแรงงาน		รวมค่าวัสดุ และแรงงาน	หมายเหตุ
				ราคาต่อหน่วย	จำนวนเงิน	ราคาต่อหน่วย	จำนวนเงิน		
	- W2-หน้าต้งงานเปิดเดี่ยว พร้อมช่องแสง อลูมิเนียม ขนาด 0.50*2.05 พร้อมอุปกรณ์ครบชุด	2.000	ชุด	2,264.98	4,529.96	0.00	0.00	4,529.96	
	- W3-หน้าต้งงานเปิดเดี่ยว อลูมิเนียม ขนาด 0.50*1.05 พร้อมอุปกรณ์ครบชุด	10.000	ชุด	1,753.98	17,539.80	0.00	0.00	17,539.80	
	- W4-หน้าต้งงานเลื่อนสลับ อลูมิเนียม ขนาด 0.95*0.95 พร้อมอุปกรณ์ครบชุด	3.000	ชุด	2,787.01	8,361.03	0.00	0.00	8,361.03	
	- W5-หน้าต้งงานกระทั่ง อลูมิเนียม ขนาด 0.30*0.70 พร้อมอุปกรณ์ครบชุด	1.000	ชุด	1,440.72	1,440.72	0.00	0.00	1,440.72	
	- W6-หน้าต้งงานกระทั่ง อลูมิเนียม ขนาด 0.30*0.60 พร้อมอุปกรณ์ครบชุด	2.000	ชุด	1,184.27	2,368.54	0.00	0.00	2,368.54	
	- W7-หน้าต้งงานกระทั่ง พร้อมช่องแสงด้านบน อลูมิเนียม ขนาด 2.05*0.50 พร้อมอุปกรณ์ครบชุด	2.000	ชุด	2,180.59	4,361.18	0.00	0.00	4,361.18	
	- W8-หน้าต้งงานเลื่อนสลับ อลูมิเนียม ขนาด 0.95*1.40 พร้อมอุปกรณ์ครบชุด	1.000	ชุด	3,292.52	3,292.52	0.00	0.00	3,292.52	
	- บัวปูนปั้นสำเร็จรูป ขนาด 0.10x0.10 ม.	29.250	ม.	100.00	2,925.00	50.00	1,462.50	4,387.50	

แบบแสดงรายการ ปริมาณงาน และราคา

หน่วย : บาท

ลำดับที่	รายการ	จำนวน	หน่วย	ค่าวัสดุ		ค่าแรงงาน		รวมค่าวัสดุ และแรงงาน	หมายเหตุ
				ราคาต่อหน่วย	จำนวนเงิน	ราคาต่อหน่วย	จำนวนเงิน		
	- โถส้วมชักโครกนั่งราบ มีถังพักน้ำ	3.000	ชุด	2,700.93	8,102.79	450.00	1,350.00	9,452.79	
	- สายฉีดชำระครบชุด	3.000	ชุด	394.61	1,183.83	70.00	210.00	1,393.83	
	- อ่างล้างหน้าชนิดฝังใต้เคาน์เตอร์ พร้อมอุปกรณ์ครบชุด	2.000	ชุด	1,170.00	2,340.00	450.00	900.00	3,240.00	
	- อ่างล้างหน้าชนิดแขวน พร้อมอุปกรณ์ครบชุด	1.000	ชุด	831.78	831.78	450.00	450.00	1,281.78	
	- ก๊อกน้ำเย็นอ่างล้างหน้า	3.000	ชุด	722.63	2,167.89	200.00	600.00	2,767.89	
	- สะดืออ่างล้างหน้าแบบกด	3.000	ชุด	210.95	632.85	0.00	0.00	632.85	
	- ท่อน้ำทิ้งอ่างล้างหน้า	3.000	ชุด	554.01	1,662.03	0.00	0.00	1,662.03	
	- สายน้ำดี	3.000	ชุด	167.88	503.64	0.00	0.00	503.64	
	- สตอปวาล์ว	6.000	ชุด	189.05	1,134.30	35.00	210.00	1,344.30	
	- กอกล่างพื้น	3.000	ชุด	269.34	808.02	25.00	75.00	883.02	
	- วัสดุปูกระดานซีเมนต์	3.000	ชุด	366.12	1,098.36	120.00	360.00	1,458.36	
	- ตะแกรงดักกลิ่น Floor Drain 2 นิ้ว	3.000	ชุด	254.74	764.22	75.00	225.00	989.22	

แบบแสดงรายการ ปริมาณงาน และราคา

หน่วย : บาท

ลำดับที่	รายการ	จำนวน	หน่วย	ค่าวัสดุ		ค่าแรงงาน		รวมค่าวัสดุ และแรงงาน	หมายเหตุ
				ราคาต่อหน่วย	จำนวนเงิน	ราคาต่อหน่วย	จำนวนเงิน		
	- กระจกเงากระจกเรียบสี่ ขนาด 80x100 ซม.	2.000	ชุด	655.47	1,310.94	70.00	140.00	1,450.94	
	- กระจกเงากระจกสำหรับรูปกรอบพลาสติก พร้อมชั้นวางของ	1.000	ชุด	159.12	159.12	70.00	70.00	229.12	
	- ชุดไม้กั้ว แบบติดผนัง พร้อมชุดไม้กั้วสายอ่อน	3.000	ชุด	429.20	1,287.60	70.00	210.00	1,497.60	
	- ไม้เสียบ (เซรามิก)	3.000	ชุด	420.56	1,261.68	70.00	210.00	1,471.68	
	- ราวแขวนผ้า (สแตนเลส)	3.000	ชุด	174.45	523.35	72.00	216.00	739.35	
	- ทาสี สีน้ำพลาสติก ชนิดทากายนอก (ปูนใหม่)	199.240	ตร.ม.	87.64	17,461.39	28.00	5,578.72	23,040.11	
	- ทาสี สีน้ำพลาสติก ชนิดทากายใน (ปูนใหม่)	305.600	ตร.ม.	77.50	23,684.00	28.00	8,556.80	32,240.80	
	- ไม้พินเทียม ขนาด 27.5x2.5 ซม.	14.000	แผ่น	448.91	6,284.74	72.90	1,020.60	7,305.34	
	- ไม้พินเทียม ขนาด 10x2.5 ซม.	8.000	แผ่น	186.13	1,489.04	72.90	583.20	2,072.24	
	- เหล็กกล่องขนาด 1-1/2"x3"x2.3 มม.	23.010	กก.	32.15	739.77	10.00	230.10	969.87	
	- เหล็กกลม Dia. 1/4"x2.3 มม.	11.840	กก.	19.14	226.61	10.00	118.40	345.01	
	- เหล็กกลม Dia. 1"x2.3 มม.	23.760	กก.	19.14	454.76	10.00	237.60	692.36	

แบบแสดงรายการ ปริมาณงาน และราคา

หน่วย : บาท

ลำดับที่	รายการ	จำนวน	หน่วย	ค่าวัสดุ		ค่าแรงงาน		รวมค่าวัสดุ และแรงงาน	หมายเหตุ
				ราคาต่อหน่วย	จำนวนเงิน	ราคาต่อหน่วย	จำนวนเงิน		
	- งานทาสีกันสนิมและสีเคลือบเงา	15.680	ตร.ม.	15.17	237.86	64.60	1,012.93	1,250.79	
	- เหล็กสแตนเลสกล่องขนาด 1"x2" ผิว Hair Line หนา 1.2 มม.	6.000	ม.	595.62	3,573.72	50.00	300.00	3,873.72	
	- เหล็กสแตนเลสกลม Dia 1 cm. หนา 1.2 มม.	30.000	ม.	32.15	964.50	10.00	300.00	1,264.50	
	- สแตนเลสเส้นแบน 304 กว้าง 1 1/2 นิ้ว หนา 3/8 นิ้ว	6.000	ม.	32.15	192.90	10.00	60.00	252.90	
	รวมค่างานสถาปัตยกรรม	-	-	69,252.74	472,099.14	3,900.40	160,487.33	632,586.47	
3	งานระบบสุขาภิบาลและระบบดับเพลิง								
	- ท่อพีวีซี ชนิดปลายธรรมดา ชั้น 13.5 Dia. 3/4"	10.000	เส้น	64.49	644.90	92.00	920.00	1,564.90	
	- ท่อพีวีซี ชนิดปลายธรรมดา ชั้น 13.5 Dia. 3/4"	6.000	เส้น	64.49	386.94	92.00	552.00	938.94	
	- ท่อพีวีซี ชนิดปลายธรรมดา ชั้น 13.5 Dia. 1/2"	8.000	เส้น	53.04	424.32	92.00	736.00	1,160.32	
	- ข้อต่อท่อ/ข้องอ อุปกรณ์จับยึดท่อและอื่นๆ (Accessories)	1.000	L.S	1,164.93	1,164.93	349.48	349.48	1,514.41	

แบบแสดงรายการ ปริมาณงาน และราคา

หน่วย : บาท

ลำดับที่	รายการ	จำนวน	หน่วย	ค่าวัสดุ		ค่าแรงงาน		รวมค่าวัสดุ และแรงงาน	หมายเหตุ
				ราคาต่อหน่วย	จำนวนเงิน	ราคาต่อหน่วย	จำนวนเงิน		
	- บอลวาล์ว (Ball Valve) Dia. 3/4"	7.000	ตัว	477.00	3,339.00	115.00	805.00	4,144.00	
	- บอล (Ball Valve) Dia. 1"	4.000	ตัว	186.13	744.52	154.00	616.00	1,360.52	
	- ก๊อกน้ำ (Stop Valve) Dia.1/2"	13.000	ตัว	108.03	1,404.39	38.00	494.00	1,898.39	
	- ก๊อกสนาม Dia.1/2"	3.000	ตัว	91.24	273.72	38.00	114.00	387.72	
	- ก๊อกล้างพื้น Dia.1/2"	3.000	ตัว	115.33	345.99	38.00	114.00	459.99	
	- ปั๊มน้ำอัตโนมัติแรงดันคงที่ ขนาด 150 W พร้อมอุปกรณ์ครบชุด	1.000	ชุด	2,148.91	2,148.91	462.00	462.00	2,610.91	
	- ถังเก็บน้ำแบบวางบนดิน ขนาดตามจ. 1,500 ลิตร พร้อมอุปกรณ์ครบชุด	1.000	ชุด	5,467.15	5,467.15	400.00	400.00	5,867.15	
	- ท่อพีวีซี ชนิดปลายธรรมดา ชั้น 13.5 Dia. 4"	7.000	เส้น	1,029.91	7,209.37	308.00	2,156.00	9,365.37	
	- ท่อพีวีซี ชนิดปลายธรรมดา ชั้น 13.5 Dia. 3"	33.000	เส้น	625.70	20,648.10	123.00	4,059.00	24,707.10	
	- ท่อพีวีซี ชนิดปลายธรรมดา ชั้น 13.5 Dia. 2"	6.000	เส้น	261.68	1,570.08	92.00	552.00	2,122.08	
	- ข้อต่อท่อ/ข้องอ อุปกรณ์จับยึดท่อและอื่นๆ (Accessories)	1.000	LS	23,542.04	23,542.04	7,062.61	7,062.61	30,604.65	

แบบแสดงรายการ ปริมาณงาน และราคา

หน่วย : บาท

ลำดับที่	รายการ	จำนวน	หน่วย	ค่าวัสดุ		ค่าแรงงาน		รวมค่าวัสดุ และแรงงาน	หมายเหตุ
				ราคาต่อหน่วย	จำนวนเงิน	ราคาต่อหน่วย	จำนวนเงิน		
	- ท่อซีเมนต์ใยหิน Ø 0.30 ม.	39.400	ม.	168.22	6,627.86	50.47	1,988.52	8,616.38	
	- บ่อพักน้ำสำเร็จรูป (MANHOLE) ขนาด 0.60x0.60x0.80 ม.	5.000	บ่อ	346.72	1,733.60	104.11	520.55	2,254.15	
	- บ่อตกขยะ คสล. ขนาด 0.92x0.92x1.00 ม.	2.000	บ่อ	1,625.91	3,251.82	487.77	975.54	4,227.36	
	- ถังดักไขมัน (GREASE TRAP) ขนาด 430X730x350 มม.	1.000	บ่อ	2,255.47	2,255.47	231.00	231.00	2,486.47	
	- ถังบำบัดน้ำเสีย ขนาด 1000 ลิตร พร้อมอุปกรณ์ครบชุด	1.000	ชุด	2,912.41	2,912.41	873.72	873.72	3,786.13	
	- เสาค้ำเหล็กเหลี่ยมกลาง ขนาด 0.15X0.15X4.00 ม.	4.000	ต้น	372.95	1,491.80	138.00	552.00	2,043.80	
	- งานขุดดิน	3.550	ลบ.ม.	0.00	0.00	129.00	457.95	457.95	
	- ทราดยาบดอัดแน่น	.110	ลบ.ม.	492.50	54.17	86.00	9.46	63.63	
	- งานคอนกรีตส่วนผสม 1 : 2 : 4	.370	ลบ.ม.	1,644.49	608.46	322.00	119.14	727.60	
	- เหล็กเสริมคอนกรีตผิวเรียบ RB-6 มม.	5.390	กก.	21.68	116.85	4.40	23.72	140.57	

แบบแสดงรายการ ปริมาณงาน และราคา

หน่วย : บาท

ลำดับที่	รายการ	จำนวน	หน่วย	ค่าวัสดุ		ค่าแรงงาน		รวมค่าวัสดุ และแรงงาน	หมายเหตุ
				ราคาต่อหน่วย	จำนวนเงิน	ราคาต่อหน่วย	จำนวนเงิน		
	- เหล็กเสริมคอนกรีตผิวเรียบ RB-9 มม.	15.380	กก.	21.07	324.05	4.40	67.67	391.72	
	- ฝาตั้งเหล็กแผ่นขึ้นรูปขนาด Dia.490 มม.หนา 3.2 มม.	1.000	ชุด	923.00	923.00	0.00	0.00	923.00	
	- ผึงก่ออิฐมวลเบา (ก่อครึ่งแผ่น)	.470	ตร.ม.	332.87	156.44	41.00	19.27	175.71	
	รวมค่างานระบบสุขาภิบาลและระบบดับเพลิง	-	-	46,517.36	89,770.29	11,927.96	25,230.63	115,000.92	
4	งานระบบไฟฟ้า และระบบสื่อสาร								
	-- Load Center 2P แบบ 10 ช่อง	1.000	ชุด	3,390.00	3,390.00	692.00	692.00	4,082.00	
	-- ELCB. 1P,16 AT. w/ Enclosure	5.000	ชุด	93.43	467.15	28.03	140.15	607.30	
	-- ELCB. 1P,20 AT. w/ Enclosure	5.000	ชุด	93.43	467.15	28.03	140.15	607.30	
	-- ELCB. 1P,32 AT. w/ Enclosure	1.000	ชุด	75.18	75.18	22.55	22.55	97.73	
	-- Grounding System	1.000	LS	1,260.00	1,260.00	150.00	150.00	1,410.00	
	-- อุปกรณ์อื่นๆ (Accessories)	1.000	LS	565.95	565.95	169.78	169.78	735.73	

แบบแสดงรายการ ปริมาณงาน และราคา

หน่วย : บาท

ลำดับที่	รายการ	จำนวน	หน่วย	ค่าวัสดุ		ค่าแรงงาน		รวมค่าวัสดุ และแรงงาน	หมายเหตุ
				ราคาต่อหน่วย	จำนวนเงิน	ราคาต่อหน่วย	จำนวนเงิน		
	- สาย THW. 35 Sq.mm.	42.000	ม.	190.38	7,995.96	23.00	966.00	8,961.96	
	- สาย THW. 10 Sq.mm.	10.000	ม.	52.46	524.60	12.00	120.00	644.60	
	- สาย THW. 2.5 Sq.mm.	322.000	ม.	13.30	4,282.60	5.00	1,610.00	5,892.60	
	- สาย THW. 1.5 Sq.mm.	444.000	ม.	8.73	3,876.12	4.00	1,776.00	5,652.12	
	- - อุปกรณ์อื่นๆ (Accessories)	1.000	L.S	1,667.83	1,667.83	500.35	500.35	2,168.18	
	- ท่อร้อยสาย PVC. Dia. 1/2"	226.000	ม.	10.37	2,343.62	23.00	5,198.00	7,541.62	
	- อุปกรณ์อื่นๆ (Accessories)	1.000	L.S	234.31	234.31	70.29	70.29	304.60	
	- โคมไฟติดตั้ง DOWNLIGHT LED E27 W220V AC Warm White. พร้อมอุปกรณ์ภายในครบชุด	6.000	ชุด	210.22	1,261.32	127.00	762.00	2,023.32	
	- โคมไฟเพดาน LED E27 W220V AC Cool White. พร้อมอุปกรณ์ภายในครบชุด	5.000	ชุด	335.04	1,675.20	88.00	440.00	2,115.20	
	- โคม DOWNLIGHT LED E27 W220V AC Cool White. พร้อมอุปกรณ์ภายในครบชุด	39.000	ชุด	218.25	8,511.75	88.00	3,432.00	11,943.75	

แบบแสดงรายการ ปริมาณงาน และราคา

หน่วย : บาท

ลำดับที่	รายการ	จำนวน	หน่วย	ค่าวัสดุ		ค่าแรงงาน		รวมค่าวัสดุ และแรงงาน	หมายเหตุ
				ราคาต่อหน่วย	จำนวนเงิน	ราคาต่อหน่วย	จำนวนเงิน		
	- โคมระย้า LED E27 W220V AC Cool White. พร้อมอุปกรณ์ภายในครบชุด	1.000	ชุด	1,591.24	1,591.24	115.00	115.00	1,706.24	
	- โคมติดตั้ง DOWNLIGHT LED E27 W220V AC Cool White.	1.000	ชุด	148.00	148.00	115.00	115.00	263.00	
	- สวิตช์ไฟฟ้าแบบสวิชต์ทางเดียว พร้อมฝา	25.000	จุด	42.34	1,058.50	69.00	1,725.00	2,783.50	
	- สวิตช์ไฟฟ้าแบบสวิชต์สองขั้ว พร้อมฝา	2.000	จุด	64.23	128.46	69.00	138.00	266.46	
	- ปลั๊กไฟพาดูทั่วไป แบบ Ground	25.000	จุด	79.56	1,989.00	69.00	1,725.00	3,714.00	
	- ปลั๊กไฟพาดู แบบกันน้ำ	6.000	จุด	86.13	516.78	69.00	414.00	930.78	
	- ปลั๊กโทรศัพท์	1.000	จุด	86.13	86.13	69.00	69.00	155.13	
	- ปลั๊กโทรศัพท์	1.000	จุด	86.13	86.13	69.00	69.00	155.13	
	- กริ่งเสียง	1.000	จุด	277.37	277.37	69.00	69.00	346.37	
	- กลอง,ฝาครอบและอุปกรณ์อื่นๆ (Accessories)	1.000	LS	1,242.70	1,242.70	372.81	372.81	1,615.51	
	- ไฟฉุกเฉิน CENTRAL BATTERY สำรองไฟ 2 ชม	1.000	จุด	954.14	954.14	127.00	127.00	1,081.14	

แบบแสดงรายการ ปริมาณงาน และราคา

หน่วย : บาท

ลำดับที่	รายการ	จำนวน	หน่วย	ค่าวัสดุ		ค่าแรงงาน		รวมค่าวัสดุ และแรงงาน	หมายเหตุ
				ราคาต่อหน่วย	จำนวนเงิน	ราคาต่อหน่วย	จำนวนเงิน		
	- ถังดับเพลิงแบบมือถือ (Portable Fire Extinguisher)	1.000	จุด	605.84	605.84	0.00	0.00	605.84	
	รวมค่างานระบบไฟฟ้า และระบบสื่อสาร	-	-	13,682.69	47,283.03	3,243.84	21,128.08	68,411.11	
รวมค่าวัสดุ และแรงงาน								1,339,630.18	

แบบแสดงรายการ ปริมาณงาน และราคา

กลุ่มงาน/งาน งานครุภัณฑ์จัดซื้อ
 ชื่อโครงการ/งานก่อสร้าง ประภคราคาจ้างก่อสร้างงานก่อสร้างอาคารที่พักอาศัยและสิ่งก่อสร้างประกอบ ระดับชำนาญการพิเศษและอำนาจการระดับต้น (ระดับ ๗-๘) สำนักงานทางหลวงที่ ๑๐
 สถานที่ก่อสร้าง ตำบล ตำบล (นครราชสีมา) ทางหลวงหมายเลข ๒๐๕ (อุโมงค์ภูผากวน) - แขวงทางหลวงนครราชสีมาที่ ๑ ที่ กม.๒๓๒+๓๑๐ ปริมาณงาน ๑ แห่ง ด้วยวิธีประมูลราคาอิเล็กทรอนิกส์ (e-bidding) / งานก่อสร้างอาคารที่พักอาศัยและสิ่งก่อสร้างประกอบ ระดับชำนาญการพิเศษและอำนาจการระดับต้น (ระดับ ๗-๘) สำนักงานทางหลวงที่ ๑๐ (นครราชสีมา)
 หน่วยงานเจ้าของโครงการ/งานก่อสร้าง สำนักงานทางหลวงที่ 10 (นครราชสีมา) / กรมทางหลวง
 กำหนดราคากลางโดย คณะกรรมการกำหนดราคากลาง เมื่อวันที่ - 4 ธ.ค. 2568

หน่วย : บาท

ลำดับที่	รายการ	จำนวน	หน่วย	ค่าวัสดุ		ค่าแรงงาน		รวมค่าวัสดุและแรงงาน	หมายเหตุ
				ราคาต่อหน่วย	จำนวนเงิน	ราคาต่อหน่วย	จำนวนเงิน		
1	สรุปรวมค่าครุภัณฑ์จัดซื้อ								
	เครื่องปรับอากาศ		รวม					35,780.00	
รวมค่าครุภัณฑ์จัดซื้อ								35,780.00	

หมายเหตุ : แสดงรายการปริมาณ และราคารวม 35,780.00 บาท ต่อ 1 หน่วย

กิตติภูมิ กลาหาญ

04 ธันวาคม 2568 14:56:56

แบบแสดงรายการ ปริมาณงาน และราคา

หน่วย : บาท

ลำดับที่	รายการ	จำนวน	หน่วย	ค่าวัสดุ		ค่าแรงงาน		รวมค่าวัสดุ และแรงงาน	หมายเหตุ
				ราคาต่อหน่วย	จำนวนเงิน	ราคาต่อหน่วย	จำนวนเงิน		
1	เครื่องปรับอากาศ								
	1.1 ระบบปรับอากาศ	1.000	L.S.	35,780.00		0.00	0.00	35,780.00	
	รวมค่าเครื่องปรับอากาศ	-	-	35,780.00	35,780.00	0.00	0.00	35,780.00	
รวมค่าวัสดุ และแรงงาน									



**แบบสรุปรวมค่าใช้จ่ายพิเศษตามข้อกำหนดและค่าใช้จ่ายอื่นที่จำเป็นต่อมี
งานก่อสร้างอาคาร**

ชื่อโครงการ/งานก่อสร้าง ประกวดราคาจ้างก่อสร้างงานก่อสร้างอาคารที่พักอาศัยและสิ่งก่อสร้างประกอบ ระดับชำนาญการพิเศษและอำนาจการระดับต้น (ระดับ ๗-๘) สำนักงานทางหลวงที่ ๑๐ (นครราชสีมา) ทางหลวงหมายเลข ๒๐๕ ตอน โคนทราย - แขวงทางหลวงนครราชสีมาที่ ๑ ที่ กม.๒๓๒+๓๑๐ ปริมาณงาน ๑ แห่ง ด้วยวิธีประกวดราคาอิเล็กทรอนิกส์ (e-บidding) / งานก่อสร้างอาคารที่พักอาศัยและสิ่งมีอยู่เดิม ระดับชำนาญการพิเศษและอำนาจการระดับต้น (ระดับ ๑๐) (นครราชสีมา)

หน่วยงานเจ้าของโครงการ/งานก่อสร้าง ทางหลวงหมายเลข ๒๐๕ ตอน โคนทราย - แขวงทางหลวงนครราชสีมาที่ ๑ สำนักงานทางหลวงที่ 10 (นครราชสีมา) / กรมทางหลวง

คำนวณราคากลางโดย คณะกรรมการกำหนดราคากลาง เมื่อวันที่ - 4 ธ.ค. 2568

หน่วย : บาท

ลำดับที่	รายการ	จำนวน	หน่วย	ค่าใช้จ่ายรวม (ค่าก่อสร้าง)	หมายเหตุ
1	มาตรวัดน้ำประปา (จากการประปา) Dia.3/4	1,000	บาท	1,335.00	
2	มิเตอร์ไฟฟ้า 1 เฟส 2 สาย 220V 15(45)A 50 Hz	1,000	บาท	1,840.00	
	รวมค่าใช้จ่ายพิเศษตามข้อกำหนดฯ ทุกรายการ			3,175.00	

**แบบแสดงการคำนวณและเหตุผลความจำเป็น
สำหรับค่าใช้จ่ายพิเศษตามข้อกำหนดฯ**

รายการ มาตราต้นฉบับ (จากการประปา) Dia.3/4

ชื่อโครงการ/งานก่อสร้าง ประกวดราคาจากก่อสร้างงานก่อสร้างที่พักอาศัยและสิ่งก่อสร้างประกอบ ระดับชำนาญการพิเศษและอำนาจการระดับต้น (ระดับ ๗-๘) สำนักงานทางหลวงที่ ๑๐ (นครราชสีมา) ทางหลวงหมายเลข ๒๐๕ ตอน โคราช - บ้านฝาง ระยะทางหลวงนครราชสีมาที่ ๑ ที่ กม.๒๓๒+๓๑๐ ปริมาณงาน ๑ แห่ง ด้วยวิธีประกวดราคาอิเล็กทรอนิกส์ (e-bidding) / สถานที่ก่อสร้าง ตำบล ในเมืองก่อสร้างอาคารที่พักอาศัยและสิ่งก่อสร้างประกอบ ระดับชำนาญการพิเศษและอำนาจการระดับต้น (ระดับ ๗-๘) สำนักงานทางหลวงที่ ๑๐ (นครราชสีมา) ทางหลวงหมายเลข ๒๐๕ ตอน โคราช - บ้านฝาง ระยะทางหลวงนครราชสีมาที่ ๑ (นครราชสีมา) / กรมทางหลวง

คำนวณราคากลางโดย คณะกรรมการกำหนดราคากลาง เมื่อวันที่ - 4 ธ.ค. 2568

1. เหตุผลและความจำเป็นที่ต้องมีค่าใช้จ่ายพิเศษตามข้อกำหนดฯ รายการนี้

*

2. รายละเอียดการคำนวณ

ที่	รายการค่าใช้จ่าย	จำนวน	หมายเหตุ
1	มาตราต้นฉบับ (จากการประปา) Dia.3/4	1,335.00	
	รวมค่าใช้จ่าย	1,335.00	
	ภาษีมูลค่าเพิ่ม	0.00	
	ค่าใช้จ่ายรวมภาษีมูลค่าเพิ่ม	1,335.00	

หน่วย : บาท

แบบสรุปค่าก่อสร้าง

กลุ่มงาน/งาน อาคารที่พักอาศัยและสิ่งก่อสร้างประกอบ ระดับชำนาญการพิเศษและอำนาจการระดับต้น (ระดับ ๗ - ๘)
 ชื่อโครงการ/งานก่อสร้าง ประมวลราคาจ้างก่อสร้างอาคารที่พักอาศัยและสิ่งก่อสร้างประกอบ ระดับชำนาญการพิเศษและอำนาจการระดับต้น (ระดับ ๗-๘) สำนักงานทางหลวงที่ ๑๐
 สถานที่ก่อสร้าง (นครราชสีมา) ทางหลวงหมายเลข ๒๐๕ ตอน โคกสวาย - แขวงทางหลวงนครราชสีมาที่ ๑ ที่ กม.๒๓๒+๓๑๐ ปริมาณงาน ๑ แห่ง ด้วยวิธีประกวดราคาอิเล็กทรอนิกส์ (e-bidding)/งานก่อสร้างอาคารที่พักอาศัยและสิ่งก่อสร้างประกอบ ระดับชำนาญการพิเศษและอำนาจการระดับต้น (ระดับ ๗-๘) สำนักงานทางหลวงที่ ๑๐ (นครราชสีมา)
 แบบเลขที่ 6931 ทางหลวงหมายเลข ๒๐๕ ตอน โคกสวาย - แขวงทางหลวงนครราชสีมาที่ ๑
 หน่วยงานเจ้าของโครงการ/งานก่อสร้าง สำนักงานทางหลวงที่ 10 (นครราชสีมา) / กรมทางหลวง
 แบบ ปร. 4 ที่แนบ มีจำนวน 18 หน้า
 คำยอมรับากลาง เมื่อวันที่ 4 ธ.ค. 2568

หน่วย : บาท

ลำดับที่	รายงาน	ค่างานต้นทุน	Factor F	ค่าก่อสร้าง	หมายเหตุ
1	อาคารที่พักอาศัยและสิ่งก่อสร้างประกอบ ระดับชำนาญการพิเศษและอำนาจการระดับต้น (ระดับ ๗ - ๘)	1,339,630.18	1.3036	1,746,341.90	
รวมค่าก่อสร้าง				1,746,341.90	

ขนาดหรือเนื้อที่อาคารจำนวน 120.00 ตารางเมตร เฉลี่ย 14,552.84 บาท/ตารางเมตร
 หมายเหตุ : แสดงแบบสรุปค่าก่อสร้าง รวม 1,746,341.90 บาท ต่อ 1 หน่วย

กลุ่มงาน/งาน อาคารที่พักอาศัยและสิ่งก่อสร้างประกอบ ระดับชำนาญการพิเศษและอำนวยการระดับต้น (ระดับ ๗ - ๘)

ชื่อโครงการ/งานก่อสร้าง ประกวดราคาจ้างก่อสร้างงานก่อสร้างที่พักอาศัยและสิ่งก่อสร้างประกอบ ระดับชำนาญการพิเศษและอำนวยการระดับต้น (ระดับ ๗-๘) สำนักงานทางหลวงที่ ๑๐ (นครราชสีมา) ทางหลวงหมายเลข ๒๐๕ ตอน โคราชสาย - แขวงทางหลวงนครราชสีมาที่ ๑ อำเภอเมือง นครราชสีมา

สถานที่ก่อสร้าง บidding/งานก่อสร้างอาคารที่พักอาศัยและสิ่งก่อสร้างประกอบ ระดับชำนาญการพิเศษและอำนวยการระดับต้น (ระดับ ๗-๘) สำนักงานทางหลวงที่ ๑๐ (นครราชสีมา)

แบบเลขที่ ทางหลวงหมายเลข ๒๐๕ ตอน โคราชสาย - แขวงทางหลวงนครราชสีมาที่ ๑

หน่วยงานเจ้าของโครงการ/งานก่อสร้าง สำนักงานทางหลวงที่ 10 (นครราชสีมา) / กรมทางหลวง

แบบ พร. 4 ที่แนบ มีจำนวน 18 หน้า

คำนวณราคากลาง เมื่อวันที่ - 4 จ.ค. 2568

หน่วย : บาท

ลำดับที่	รายงาน	ค่าจ้าง	Factor F	ค่าก่อสร้าง	หมายเหตุ
	เงื่อนไขการใช้ตาราง Factor F				
	เงินล่วงหน้าจ่าย	15 %			
	เงินประกันผลงานหัก	10 %			
	ดอกเบี้ยเงินกู้	7 %			
	ภาษีมูลค่าเพิ่ม	7 %			
			รวมค่าก่อสร้าง	1,746,341.90	

ขนาดหรือเนื้อที่อาคารจำนวน 120.00 ตารางเมตร เฉลี่ย 14,552.84 บาท/ตารางเมตร

หมายเหตุ : แสดงแบบสรุปค่าก่อสร้าง รวม 1,746,341.90 บาท ต่อ 1 หน่วย

แบบสรุปค่าก่อสร้าง

ชื่อโครงการ/งานก่อสร้าง ประภวราคาจ้างก่อสร้างงานก่อสร้างอาคารที่พักอาศัยและสิ่งก่อสร้างประกอบ ระดับชำนาญการพิเศษและอำนาจการระดับต้น (ระดับ ๗-๘) สำนักงานทางหลวงที่ ๑๐
 สถานที่ก่อสร้าง (นครราชสีมา) ทางหลวงหมายเลข ๒๐๕ ตอน โคกสวาย - เขมวงทางหลวงนครราชสีมา ๑ ที่ กม.๒๓๒+๓๑๐ ปริมาณงาน ๑ แห่ง ด้วยวิธีประกวดราคาอิเล็กทรอนิกส์ (e-
 bidding)/งานก่อสร้างอาคารที่พักอาศัยและสิ่งก่อสร้างประกอบ ระดับชำนาญการพิเศษและอำนาจการระดับต้น (ระดับ ๗-๘) สำนักงานทางหลวงที่ ๑๐ (นครราชสีมา)
 แบบเลขที่ ๖๙๓๑
 หน่วยงานเจ้าของโครงการ/งานก่อสร้าง สำนักงานทางหลวงที่ ๑๐ / กรมทางหลวง

แบบ ปร. 4 ที่แบบ มีจำนวน 18 หนา
 คำนวณราคากลาง เมื่อวันที่ - 4 ใ.ค. 2568

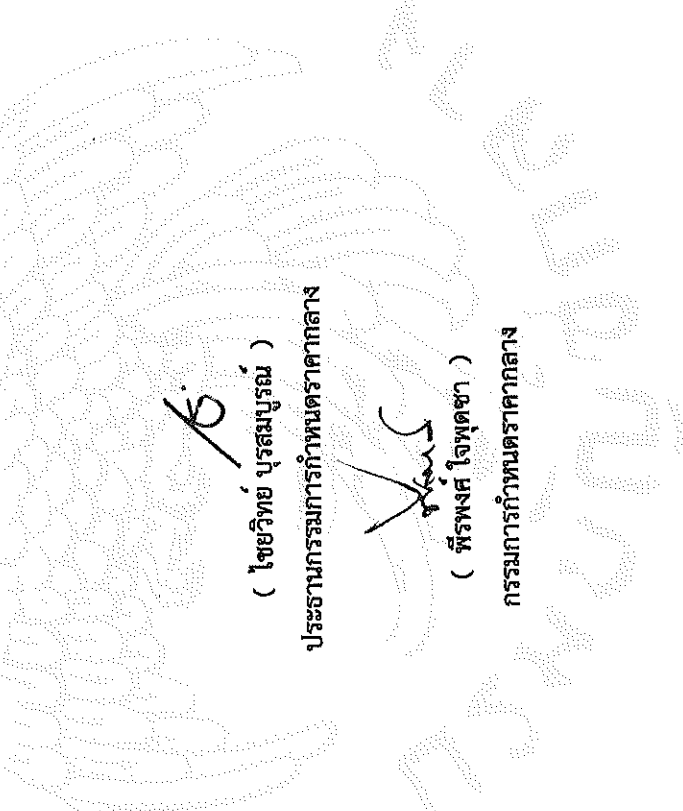

(ไขววิทย์ บุรสมบุรณ์)

ประธานกรรมการกำหนดราคากลาง

(วุฒิชัย บุญสมจิตร)

กรรมการกำหนดราคากลาง

(กิตติภูมิ กล้าหาญ)

กรรมการกำหนดราคากลาง

 (อีร์วัฒน์ พีระพัฒน์พงษ์)
 กรรมการกำหนดราคากลาง

แบบสรุปค่าครุภัณฑ์จัดซื้อ

กลุ่มงาน/งาน งานครุภัณฑ์จัดซื้อ
 ชื่อโครงการ/งานก่อสร้าง ประกวดราคาจ้างก่อสร้างงานก่อสร้างอาคารที่พักอาศัยและสิ่งก่อสร้างประกอบ ระดับชำนาญการพิเศษและผู้อำนวยการระดับต้น (ระดับ ๗-๘) สำนักงานทางหลวงที่ ๑๐ (นครราชสีมา) ทางหลวงหมายเลข ๒๐๕ ตอน โคกสวาย - แขวงทางหลวงนครราชสีมาที่ ๑ ที่ กม.๒๓๒+๓๑๐ ปริมาณงาน ๑ แห่ง ด้วยวิธีประมูลราคาอิเล็กทรอนิกส์ (e-bidding) / งานก่อสร้างอาคารที่พักอาศัยและสิ่งก่อสร้างประกอบ ระดับชำนาญการพิเศษและผู้อำนวยการระดับต้น (ระดับ ๗-๘) สำนักงานทางหลวงที่ ๑๐ (นครราชสีมา) ทางหลวงหมายเลข ๒๐๕ ตอน โคกสวาย - แขวงทางหลวงนครราชสีมาที่ ๑
 สถานที่ก่อสร้าง ตำบลในเมือง อำเภอเมืองนครราชสีมา
 แบบเลขที่ 6931
 หน่วยงานเจ้าของโครงการ/งานก่อสร้าง สำนักงานทางหลวงที่ 10 (นครราชสีมา) / กรมทางหลวง
 คำนำชมราคาตกลง เมื่อวันที่ - 4 ธ.ค. 2568

ลำดับที่	รายงาน	ค่างาน	ภาษีมูลค่าเพิ่ม	ค่าก่อสร้าง	หมายเหตุ
1	เครื่องปรับอากาศ	35,780.00	0.00	35,780.00	
รวมค่าก่อสร้าง				35,780.00	

หน่วย : บาท

แบบสรุปคำครุภัณฑ์จัดซื้อ

ชื่อโครงการ/งานก่อสร้าง ประภวราคาจ้างก่อสร้างงานก่อสร้างอาคารที่พักอาศัยและสิ่งก่อสร้างประกอบ ระดับชำนาญการพิเศษและชำนาญการระดับต้น (ระดับ ๗-๘) สำนักงานทางหลวงที่ ๑๐ (นครราชสีมา) ทางหลวงหมายเลข ๒๐๕ ตอน โคราชวาย - แขวงทางหลวงนครราชสีมาที่ ๑ ที่ กม.๒๓๒+๓๑๐ ปริมาณงาน ๑ แห่ง ด้วยวิธีประกวดราคาอิเล็กทรอนิกส์ (e-bidding) / งานก่อสร้างอาคารที่พักอาศัยและสิ่งก่อสร้างประกอบ ระดับชำนาญการพิเศษและชำนาญการระดับต้น (ระดับ ๗-๘) สำนักงานทางหลวงที่ ๑๐ (นครราชสีมา) ทางหลวงหมายเลข ๒๐๕ ตอน โคราชวาย - แขวงทางหลวงนครราชสีมาที่ ๑

แบบเลขที่ ๒๐๕ ตอน โคราชวาย - แขวงทางหลวงนครราชสีมาที่ ๑

หน่วยงานเจ้าของโครงการ/งานก่อสร้าง สำนักงานทางหลวงที่ 10 (นครราชสีมา) / กรมทางหลวง

แบบ ปร. 4 ที่แบบ มีจำนวน หน้า

คำนวณราคากลาง เมื่อวันที่ - 4 ธ.ค. 2568

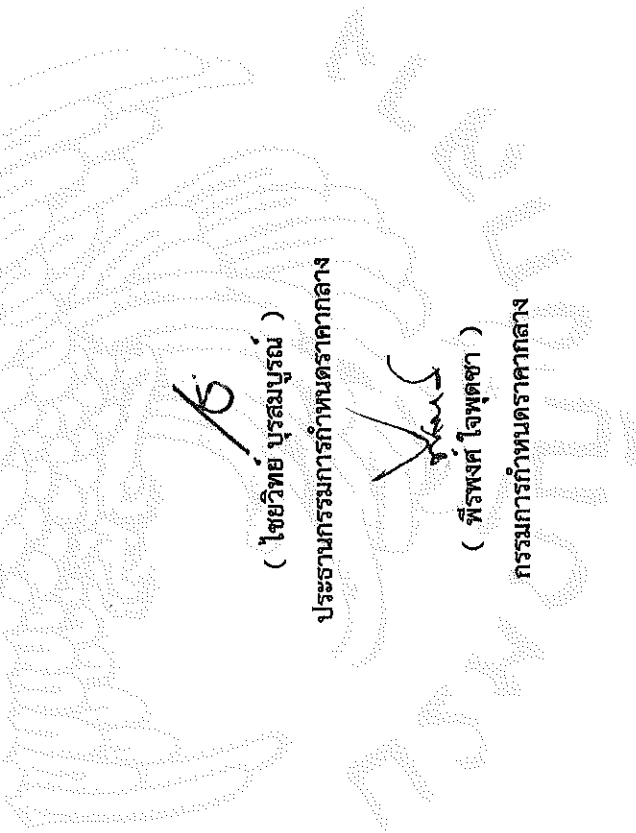

 (วุตชัย บุญจิติร)
 กรรมการกำหนดราคากลาง

 (ไชยวิทย์ บุรสมบูรณ์)
 ประธานกรรมการกำหนดราคากลาง

 (รีรวัฒน์ พิระพัฒน์พงษ์)
 กรรมการกำหนดราคากลาง

 (กิตติภูมิ กิตาหาญ)

ชื่อโครงการ/งานก่อสร้าง ประกวดราคาค่างานก่อสร้างอาคารที่พักอาศัยและสิ่งก่อสร้างประกอบ ระดับชำนาญการพิเศษและอำนาจการระดับต้น (ระดับ ๗-๘) สำนักงานทางหลวงที่ ๑๐ (นครราชสีมา) ทางหลวงหมายเลข ๒๐๕ ตอน โคกสวาย - แขวงทางหลวงนครราชสีมาที่ ๑ ที่ กม.๒๓๒+๓๑๐ ปริมาณงาน ๑ แห่ง ด้วยวิธีประกวดราคาอิเล็กทรอนิกส์ (e-bidding) / งานก่อสร้างอาคารที่พักอาศัยและสิ่งก่อสร้างประกอบ ระดับชำนาญการพิเศษและอำนาจการระดับต้น (ระดับ ๗-๘) สำนักงานทางหลวงที่ ๑๐ (นครราชสีมา) ทางหลวงหมายเลข ๒๐๕ ตอน โคกสวาย - แขวงทางหลวงนครราชสีมาที่ ๑

สถานที่ก่อสร้าง ตำบลในเมือง อำเภอเมืองนครราชสีมา

แบบเลขที่ ๒๐๕ ตอน โคกสวาย - แขวงทางหลวงนครราชสีมาที่ ๑

หน่วยงานเจ้าของโครงการ/งานก่อสร้าง สำนักงานทางหลวงที่ 10 (นครราชสีมา) / กรมทางหลวง

แบบ ปร. 4 ที่แนบ มีจำนวน หน้า

คำนวณราคากลาง เมื่อวันที่ - 4 ธ.ค. 2568

กรรมการกำหนดราคากลาง

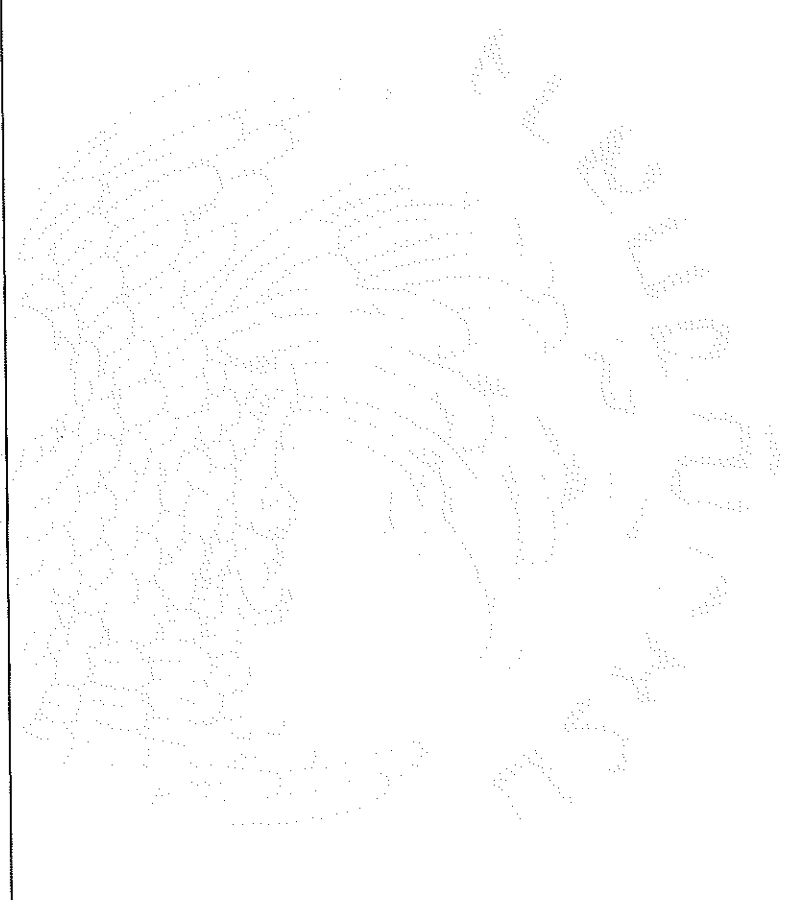

แบบสรุปราคากลางงานก่อสร้างอาคาร

ชื่อโครงการ/งานก่อสร้าง ประภวตราค่าจ้างก่อสร้างงานก่อสร้างอาคารที่พักอาศัยและสิ่งก่อสร้างประกอบ ระดับชำนาญการพิเศษและอำนาจการระดับต้น (ระดับ ๗-๘) สำนักงานทางหลวงที่ ๑๐ (นครราชสีมา) ทางหลวงหมายเลข ๒๐๕ ตอน โดกสวาย - แขวงทางหลวงนครราชสีมาที่ ๑ ที่ กม.๒๓๒+๓๑๐ ปริมาณงาน ๑ แห่ง ด้วยวิธีประกวดราคาอิเล็กทรอนิกส์ (e-bidding)/งานก่อสร้างอาคารที่พักอาศัยและสิ่งก่อสร้างประกอบ ระดับชำนาญการพิเศษและอำนาจการระดับต้น (ระดับ ๗-๘) สำนักงานทางหลวงที่ ๑๐ (นครราชสีมา) ตำบล โนนเมือง อำเภอ เมืองนครราชสีมา จังหวัด นครราชสีมา

แบบเลขที่ ๖931 พวงหลวงหมายเลข ๒๐๕ ตอน โดกสวาย - แขวงทางหลวงนครราชสีมาที่ ๑

หน่วยงานเจ้าของโครงการ/งานก่อสร้าง สำนักงานทางหลวงที่ 10 (นครราชสีมา) กรมทางหลวง

แบบ ปร. 4 และ ปร. 5 ที่แนบ มีจำนวน 3 ชุด

คำนวณราคากลาง เมื่อวันที่ - 4 ธ.ค. 2568

หน่วย : บาท

ลำดับที่	รายการ	ค่าก่อสร้าง	หมายเหตุ
1	อาคารที่พักอาศัยและสิ่งก่อสร้างประกอบ ระดับชำนาญการพิเศษและอำนาจการระดับต้น (ระดับ ๗ - ๘) จำนวน 1.000 หลังละ 1,746,341.90 บาท	1,746,341.90	
2	งานอาคาร : งานครุภัณฑ์จัดซื้อ	35,780.00	
3	งานอาคาร : ค่าใช้จ่ายพิเศษตามข้อกำหนด	3,175.00	

แบบสรุปราคากลางงานก่อสร้างอาคาร

ชื่อโครงการ/งานก่อสร้าง: ประกวดราคาจ้างก่อสร้างงานก่อสร้างอาคารที่พักอาศัยและสิ่งก่อสร้างประกอบ ระดับชำนาญการพิเศษและอำนาจการระดับต้น (ระดับ ๗-๘) สำนักงานทางหลวงที่ ๑๐ (นครราชสีมา) ทางหลวงหมายเลข ๒๐๕ ตอน โคนสวรรค์ - แขวงทางหลวงนครราชสีมาที่ ๑ ที่ กม.๒๓๒+๓๑๐ ปริมาณงาน ๑ แห่ง ด้วยวิธีประกวดราคาอิเล็กทรอนิกส์ (e-bidding)/งานก่อสร้างอาคารที่พักอาศัยและสิ่งก่อสร้างประกอบ ระดับชำนาญการพิเศษและอำนาจการระดับต้น (ระดับ ๗-๘) สำนักงานทางหลวงที่ ๑๐ (นครราชสีมา)

แบบเลขที่: ๖931

หน่วยงานเจ้าของโครงการ/งานก่อสร้าง: สำนักงานทางหลวงที่ 10 (นครราชสีมา) กรมทางหลวง

แบบ: ปร. 4 และ ปร. 5 ที่แบบ มีจำนวน 3 ชุด

คำนวณราคากลาง: เมื่อวันที่ - 4 ธ.ค. 2568

สรุป	ราคากลาง	1,785,296.90
ราคากลาง (..... หนึ่งล้านเจ็ดแสนแปดหมื่นห้าพันสองร้อยเก้าสิบหกบาทเก้าสิบสตางค์		

แบบสรุปราคากลางงานก่อสร้างอาคาร

ชื่อโครงการ/งานก่อสร้าง	ประกวดราคาจ้างก่อสร้างงานก่อสร้างที่พักอาศัยและสิ่งก่อสร้างประกอบ ระดับชำนาญการพิเศษและอำนาจการระดับต้น (ระดับ ๗-๘) สำนักงานทางหลวงที่ ๑๐ (นครราชสีมา) ทางหลวงหมายเลข ๒๐๕ ตอน โคกสวาย - แขวงทางหลวงนครราชสีมาที่ ๑ ที่ กม.๒๓๒+๓๑๐ ปริมาณงาน ๑ แห่ง ด้วยวิธีประกวดราคาอิเล็กทรอนิกส์ (e-bidding)/งานก่อสร้างอาคารที่พักอาศัยและสิ่งก่อสร้างประกอบ ระดับชำนาญการพิเศษและอำนาจการระดับต้น (ระดับ ๗-๘) สำนักงานทางหลวงที่ ๑๐ (นครราชสีมา) ตำบล ในเมือง อำเภอ นครราชสีมา		
สถานที่ก่อสร้าง	ทางหลวงหมายเลข ๒๐๕ ตอน โคกสวาย - แขวงทางหลวงนครราชสีมาที่ ๑		
แบบเลขที่	6931		
หน่วยงานเจ้าของโครงการ/งานก่อสร้าง	สำนักงานทางหลวงที่ 10 (นครราชสีมา) กรมทางหลวง		
แบบ ปร. 4 และ ปร. 5 ที่แนบ	มีจำนวน		ชุด
คำนวณราคากลาง	เมื่อวันที่	4 ธ.ค. 2568	

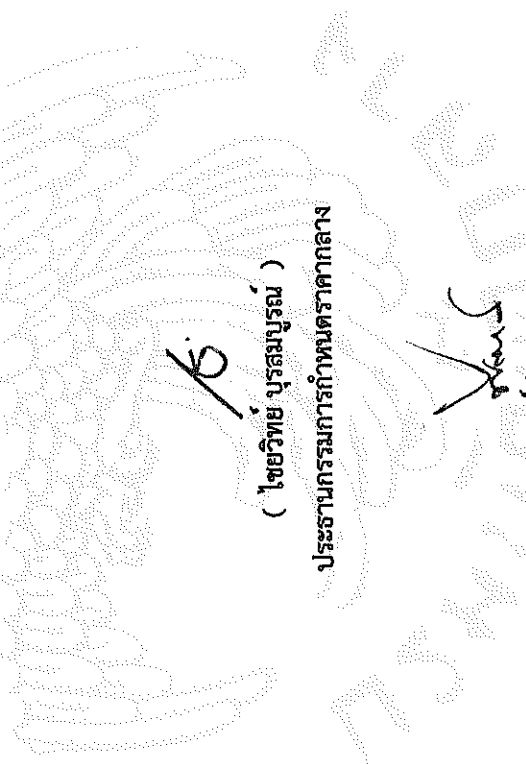

[Signature]
 (ไซวิทย์ บุรณบุญธรรม)
 ประธานกรรมการกำหนดราคากลาง

[Signature]
 (พีรพงศ์ ใจพิศขำ)
 กรรมการกำหนดราคากลาง

[Signature]
 (ชีรวัฒน์ พีระพัฒน์พงษ์)
 กรรมการกำหนดราคากลาง

(วุฒิชัย บุญสมจิตร)
 กรรมการกำหนดราคากลาง

แบบสรุปราคากลางงานก่อสร้างอาคาร

ชื่อโครงการ/งานก่อสร้าง	ประกวดราคาจ้างก่อสร้างอาคารที่พักอาศัยและสิ่งก่อสร้างประกอบ ระดับชำนาญการพิเศษและอำนาจการระดับต้น (ระดับ ๗-๘) สำนักงานทางหลวงที่ ๑๐ (นครราชสีมา) ทางหลวงหมายเลข ๒๐๕ ตอน โคราชวาย - แขวงทางหลวงนครราชสีมาที่ ๑ ที่ กม.๒๓๒+๓๑๐ ปริมาณงาน ๑ แห่ง ด้วยวิธีประกวดราคาอิเล็กทรอนิกส์ (e-bidding)/งานก่อสร้างอาคารที่พักอาศัยและสิ่งก่อสร้างประกอบ ระดับชำนาญการพิเศษและอำนาจการระดับต้น (ระดับ ๗-๘) สำนักงานทางหลวงที่ ๑๐ (นครราชสีมา) ตำบลในเมือง ในเมือง อำเภอนครราชสีมา จังหวัด นครราชสีมา
สถานที่ก่อสร้าง	ทางหลวงหมายเลข ๒๐๕ ตอน โคราชวาย - แขวงทางหลวงนครราชสีมาที่ ๑
แบบเลขที่	6931
หน่วยงานเจ้าของโครงการ/งานก่อสร้าง	สำนักงานทางหลวงที่ 10 (นครราชสีมา) กรมทางหลวง
แบบ ปร. 4 และ ปร. 5 ที่แนบ	มีจำนวน ชุด
คำนวณราคากลาง	เมื่อวันที่ 4 ธ.ค. 2568

(กิตติภูมิ กล้าหาญ)

กรรมการกำหนดราคากลาง

กิตติภูมิ กล้าหาญ

04 ธันวาคม 2568 14:58:54

เอกสารแนบท้ายประกาศประกวดราคาจ้างก่อสร้างด้วยวิธีประกวดราคาอิเล็กทรอนิกส์ (e-bidding) ข้อ ๑.๙
เงื่อนไขการเสนอแผนการทำงาน
ประกาศ เลขที่ คค ๐๖๑๒๖/๒๗ /๒๕๖๙ ลงวันที่ ๔ ธ.ค. ๒๕๖๘

.....

ภายในกำหนดระยะเวลา ๗ วัน นับถัดจากวันลงนามในสัญญาผู้รับจ้างจะต้องจัดทำแผนการทำงาน ส่งให้ผู้ว่าจ้างตรวจสอบและแผนการทำงานดังกล่าวต้องได้รับความเห็นชอบจากผู้ว่าจ้างก่อนจึงจะลงมือทำงานได้

แผนการทำงานจะต้องแสดงลำดับขั้นตอนและช่วงเวลาที่ทำงานแต่ละรายการตามสัญญาให้ครบถ้วนชัดเจนและเป็นไปได้ โดยงานทั้งหมดต้องแล้วเสร็จบริบูรณ์ภายในกำหนดเวลาของสัญญา

ในกรณีมีความจำเป็นต้องปรับแผนการทำงานในระหว่างการทำงาน ผู้รับจ้างต้องเสนอแผนการทำงานที่ปรับใหม่แก่ผู้ว่าจ้างเพื่อให้ความเห็นชอบก่อนทุกครั้ง

(นายปกรณ์ ศรีปานวงศ์)

ผู้อำนวยการสำนักงานทางหลวงที่ ๑๐ (นครราชสีมา)

ปฏิบัติราชการแทน อธิบดีกรมทางหลวง

เอกสารแนบท้ายประกาศประกวดราคาจ้างก่อสร้างด้วยวิธีประกวดราคาอิเล็กทรอนิกส์ (e-bidding)

ข้อ ๑.๙

ประกาศ เลขที่ คค ๐๖๑๒๖/eb/ ๒๑๗ /๒๕๖๙ ลงวันที่ ๔ ธ.ค. ๒๕๖๙



แผนการทำงาน

ตัวอย่างวิธีการจัดทำแผนการทำงาน

ที่	รายการ	หน่วย	ปริมาณงาน	ราคาต่อหน่วย	เป็นเงิน	%
1	งานก่อสร้างเพิ่มเติม	สบ.ม.	100	5,000	500,000	16%
		สบ.ม.	120	2,000	240,000	8%
2	งานฉีกรัง	ตร.ม.	400	2,000	800,000	26%
		ตร.ม.	300	5,000	1,500,000	49%
			รวม		3,040,000	100%

1	2	3	4	5	6	7	8
ตค	พย	ธค	มค	กพ	เมค	เมย	พค
25	25	25	25	20	20	20	20
	50	50		20	25	25	25

Money
AccMoney
% PLAN
% ACC PLAN
% ACTUAL
% ACC ACTUAL
% ACC DIFF
% PLAN/2
% PLAN/2 DIFF

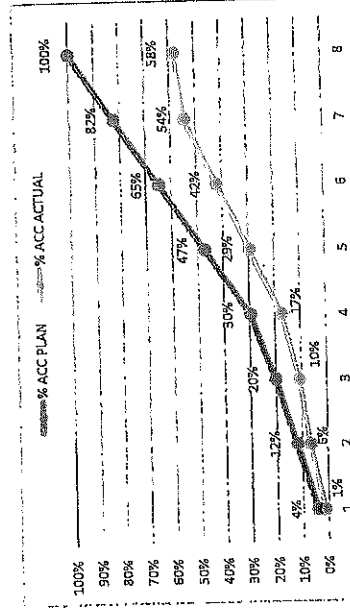

- หมายเหตุ:
- กรณีตัวอย่าง กำหนดระยะเวลาการก่อสร้างตามแผนดำเนินงานทั้งสัญญา จำนวน 8 เดือน
 - หมายถึง ระยะเวลาการก่อสร้างตามแผนดำเนินงานของแต่ละรายการก่อสร้าง เช่น 1. งานรื้อโครงสร้างเดิม กำหนดระยะเวลาการก่อสร้าง 5 เดือน
 - หมายถึง ร้อยละของงานที่ได้รับจ้างต้องดำเนินการก่อสร้างตามแผนงานเปรียบเทียบกับมูลค่าของงานแต่ละรายการ
 - มูลค่างานแต่ละรายการ ค่าแรงคนหรือค่าของงานเทียบกับมูลค่าของงานทั้งโครงการ
 - ร้อยละของแผนดำเนินงาน ค่าแรงคนหรือค่าของงานเทียบกับมูลค่าของงานทั้งโครงการ

ที่	รายการ	หน่วย	ปริมาณงาน	ราคาต่อหน่วย	เป็นเงิน	%	ระยะเวลาเก็บ 1 ปี							ระยะเวลาเก็บ 3 ปี						
							เดือนที่ 1		เดือนที่ 2		เดือนที่ 3		เดือนที่ 4		เดือนที่ 5		เดือนที่ 6		เดือนที่ 7	
							คค	พย	พย	ธค	ธค	กพ	กค	กค	กพ	มีค	มีค	เมย	เมย	พค
1	งานซื้อโครงสร้างเดิม	ลบ.ม.	100	5,000	500,000	16%	20	20	20	20	20	20	20	20	20	20	20	20		
			120	2,000	240,000	8%	50	50	50	50	50	50	50	50	50	50	50	50	50	
2	งานสร้างทาง	ตร.ม.	400	2,000	800,000	26%	15	15	15	15	15	15	15	15	15	15	15	15		
			300	5,000	1,500,000	49%	10	10	10	10	10	10	10	10	10	10	10	10	10	
			รวม		3,040,000	100%														

ตัวอย่างการคำนวณและการประเมินการดำเนินการดำเนินการตามแผนการทำงาน กรณีระยะเวลาไม่เกิน 1 ปี

$(500,000 \times 20) = 10,000,000$
100

$\frac{100,000}{3,040,000} \times 100 = 3.29\%$

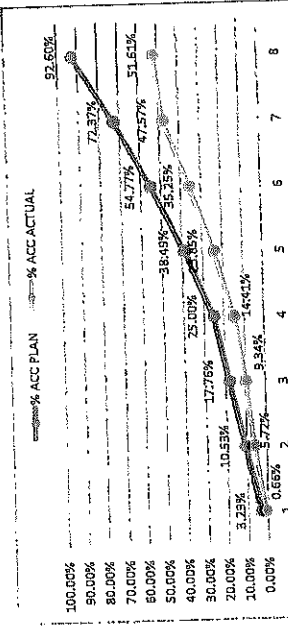

- หมายเหตุ:
- กรณีตัวอย่าง กำหนดระยะเวลาการก่อสร้างตามแผนดำเนินงานทั้งหมด 8 เดือน
 - หมายถึง ระยะเวลาการก่อสร้างตามแผนดำเนินงานของแต่ละรายการก่อสร้าง เช่น งานซื้อโครงสร้างเดิม กำหนดระยะเวลาการก่อสร้าง จำนวน 4 เดือน (ไม่รวมระยะเวลาการก่อสร้างล่วงหน้า)
 - ร้อยละของงานที่ได้รับจ้างคือค่าดำเนินการก่อสร้างตามแผนงานประจำเดือนของแต่ละรายการก่อสร้าง (แต่ละรายการก่อสร้าง รวมกัน 100 %)
 - มูลค่างานแต่ละรายการ จำนวนจากร้อยละตามแผนงานเทียบกับมูลค่างานของแต่ละรายการ
 - มูลค่างานสะสมในแต่ละเดือน
 - ร้อยละของแผนดำเนินงาน ค่ามูลค่าตามแผนดำเนินงานตามแผนดำเนินการ เมื่อเทียบกับมูลค่าของงานทั้งหมด
 - ร้อยละของแผนดำเนินงานสะสม
 - ร้อยละของการดำเนินงานจริง
 - ร้อยละของการดำเนินงานจริงสะสม
 - ร้อยละของความแตกต่างระหว่างการดำเนินงานจริงเทียบกับแผนดำเนินงานสะสม
 - % ACC DIFF

โดยตัวเลขเหล่านี้เป็นค่าเฉลี่ยของข้อมูล

ตัวอย่างการคำนวณและกราฟประเมินการดำเนินงาน การันระยะเวลากิน 1 ปี

ระยะเวลาเก็บ 3 ปี 4

		ระยะเวลาเก็บ 3 ปี 2				ระยะเวลาเก็บ 3 ปี 4																
		เดือนที่ 1	เดือนที่ 2	เดือนที่ 3	เดือนที่ 4	เดือนที่ 5	เดือนที่ 6	เดือนที่ 7	เดือนที่ 8	เดือนที่ 9	เดือนที่ 10	เดือนที่ 11	เดือนที่ 12	เดือนที่ 13	เดือนที่ 14	เดือนที่ 15	เดือนที่ 16	เดือนที่ 17	เดือนที่ 18	เดือนที่ 19	เดือนที่ 20	
		บาท	บาท	บาท	บาท	บาท	บาท	บาท	บาท	บาท	บาท	บาท	บาท	บาท	บาท	บาท	บาท	บาท	บาท	บาท	บาท	บาท
1	จำนวนเงินตั้งต้น	20	20	20	20	20	20	20	20	20	20	20	20	20	20	20	20	20	20	20	20	20
	เงินต้น	20	20	20	20	20	20	20	20	20	20	20	20	20	20	20	20	20	20	20	20	20
2	จำนวนเงิน	100,000	180,000	280,000	355,000	410,000	410,000	410,000	410,000	410,000	410,000	410,000	410,000	410,000	410,000	410,000	410,000	410,000	410,000	410,000	410,000	410,000
	เงินต้น	100,000	180,000	280,000	355,000	410,000	410,000	410,000	410,000	410,000	410,000	410,000	410,000	410,000	410,000	410,000	410,000	410,000	410,000	410,000	410,000	410,000

$(500,000 \times 20) = 100,000$
100

Money	100,000	180,000	280,000	355,000	410,000	410,000	410,000	410,000	410,000	410,000	410,000	410,000	410,000	410,000	410,000	410,000	410,000	410,000	410,000	410,000	410,000	410,000	
Acc Money	100,000	180,000	280,000	355,000	410,000	410,000	410,000	410,000	410,000	410,000	410,000	410,000	410,000	410,000	410,000	410,000	410,000	410,000	410,000	410,000	410,000	410,000	
% PLAN	1.03%	1.63%	2.20%	3.26%	5.46%	1.22%	0.00%	6.68%	5.86%	6.68%	12.51%	19.22%	24.27%	5.85%	5.85%	5.85%	5.85%	5.85%	5.85%	5.85%	5.85%	5.85%	5.85%
% ACC PLAN	1.03%	1.63%	2.20%	3.26%	5.46%	1.22%	0.00%	6.68%	5.86%	6.68%	12.51%	19.22%	24.27%	5.85%	5.85%	5.85%	5.85%	5.85%	5.85%	5.85%	5.85%	5.85%	5.85%
% ACTUAL	0%	1%	1%	3%	3%	1%	0%	3%	4%	5%	10%	10%	13%	13%	13%	13%	13%	13%	13%	13%	13%	13%	13%
% ACC ACTUAL	0%	1%	1%	3%	3%	1%	0%	3%	4%	5%	10%	10%	13%	13%	13%	13%	13%	13%	13%	13%	13%	13%	13%
% PLAN/Z	1%	2%	3%	3%	3%	3%	3%	3%	3%	3%	3%	3%	3%	3%	3%	3%	3%	3%	3%	3%	3%	3%	3%
% PLAN/Z DIFF	0%	0%	0%	0%	0%	0%	0%	0%	0%	0%	0%	0%	0%	0%	0%	0%	0%	0%	0%	0%	0%	0%	0%

$105,000 \times 100 = 1.71\%$
 $5,840,000$

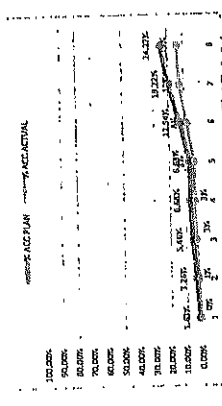

- กรณีมีเงินต้น กำไรหรือขาดทุนจากการดำเนินงานตามแผนการดำเนินงาน การันระยะเวลากิน 1 ปี
- หากมีเงินต้น กำไรหรือขาดทุนจากการดำเนินงานตามแผนการดำเนินงาน การันระยะเวลากิน 1 ปี
- หากมีเงินต้น กำไรหรือขาดทุนจากการดำเนินงานตามแผนการดำเนินงาน การันระยะเวลากิน 1 ปี
- Money
- % PLAN

เรื่อง การจัดทำแผนการใช้วัสดุที่ผลิตภายในประเทศ

รายการวัสดุหรือครุภัณฑ์ที่ใช้ในโครงการ

แผนการใช้วัสดุที่ผลิตภายในประเทศ

ลำดับ	รายการ	หน่วย	ปริมาณ	ราคาต่อหน่วย (บาท)	เป็นเงิน (รวม)	วัสดุใน ประเทศ	วัสดุ ต่างประเทศ
๑							
๒							
๓							
๔							
๕							
รวม					XXX	XXX	XXX
อัตรา (ร้อยละ)					๑๐๐	๗๐	๓๐

ลงชื่อ.....(คู่สัญญาฝ่ายผู้รับจ้าง)

(.....)

(นายปกรณ์ ศรีปานวงศ์)

ผู้อำนวยการสำนักงานทางหลวงที่ ๑๐ (นครราชสีมา)

ปฏิบัติราชการแทน อธิบดีกรมทางหลวง

เอกสารแนบท้ายประกาศประกวดราคาจ้างก่อสร้างด้วยวิธีประกวดราคาอิเล็กทรอนิกส์ (e-bidding) ข้อ ๑.๑๐
ประกาศที่ คค ๐๖๑๒๖/eb/ ๒๐๗ / ๒๕๖๙ ลงวันที่ ๔ ธ.ค. ๒๕๖๙

ภาคผนวก ๓

ตารางการจัดทำทำแผนการใช้เหล็กที่ผลิตภายในประเทศ

โครงการ

รายการพัสดุหรือครุภัณฑ์ที่ใช้ในโครงการ

แผนการใช้เหล็กที่ผลิตภายในประเทศ

ปริมาณเหล็กทั้งโครงการ XXX (ตัน)

ลำดับ	รายการ	หน่วย	ปริมาณ	เหล็ก ในประเทศ	เหล็ก ต่างประเทศ
๑	เหล็กเส้น	ตัน			
๒	เหล็กข้ออ	ตัน			
๓	เหล็กเส้นกลม	ตัน			
๔					
๕					
รวม			XXX	XXX	XXX
อัตรา (ร้อยละ)			๑๐๐	๙๐	๑๐

ลงชื่อ.....(คู่สัญญาฝ่ายผู้รับจ้าง)

(.....)

(นายปกรณ์ ศรีปานวงศ์)

ผู้อำนวยการสำนักงานทางหลวงที่ ๑๐ (นครราชสีมา)

ปฏิบัติราชการแทน อธิบดีกรมทางหลวง

ตารางรายงานผลการใช้พัสดุที่ผลิตภายในประเทศ

การใช้พัสดุทั้งโครงการ

รายการพัสดุทั้งโครงการ xxx รายการ

มูลค่าพัสดุทั้งโครงการ xxx บาท

มูลค่าการใช้พัสดุที่ผลิตภายในประเทศ

รายการ	หน่วย (บาท)	จำนวนเงิน	อัตรา (ร้อยละ)
มูลค่าพัสดุที่ผลิตภายในประเทศ			
มูลค่าพัสดุที่ผลิตจากต่างประเทศ			

ปริมาณการใช้เหล็กทั้งโครงการ

ปริมาณการใช้เหล็กทั้งโครงการ xxx ตัน มูลค่าเหล็กทั้งโครงการ xxx บาท

รายการ	หน่วย	จำนวน	อัตรา (ร้อยละ)
ปริมาณการใช้เหล็ก	ตัน	ตัน	

สรุป

 เป็นไปตามกฎกระทรวงกำหนดพัสดุและวิธีการจัดซื้อจัดจ้างพัสดุที่รัฐต้องการส่งเสริมหรือสนับสนุน (ฉบับที่ ๒)

พ.ศ.๒๕๖๓

๑. ร้อยละ ๖๐ พักไป (มูลค่า)

๒. ร้อยละ ๗๐ เหล็ก (ปริมาณ)

 ไม่เป็นไปตามกฎกระทรวงกำหนดพัสดุและวิธีการจัดซื้อจัดจ้างพัสดุที่รัฐต้องการส่งเสริมหรือสนับสนุน (ฉบับที่ ๒)

พ.ศ.๒๕๖๓

เหตุผล/ความจำเป็นที่หน่วยงานของรัฐไม่สามารถดำเนินการได้

.....

.....

.....

ลงชื่อ (ประธานคณะกรรมการตรวจรับพัสดุ)

(.....)

(นายปกรณ์ ศรีปานวงศ์)

ผู้อำนวยการสำนักงานทางหลวงที่ ๑๐ (นครราชสีมา)

ปฏิบัติราชการแทน อธิบดีกรมทางหลวง

เอกสารแนบท้ายประกาศประกวดราคาจ้างก่อสร้างด้วยวิธีประกวดราคาอิเล็กทรอนิกส์ (e-bidding) ข้อ ๑.๑๒

แนวทางการพิจารณาขยายอายุสัญญาหรือการงดหรือลดค่าปรับ

งานจ้างเหมาของกรมทางหลวง

ตามประกาศฯ เลขที่ คค ๐๖๑๒๖/eb/ *๒๕๖๗* /๒๕๖๗ ลงวันที่

๔ ธ.ค. ๒๕๖๖

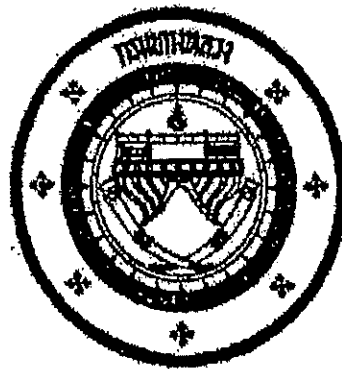

**แนวทางการพิจารณา
ขยายอายุสัญญาหรือการงดหรือลดค่าปรับ
งานจ้างเหมาของกรมทางหลวง**

(Signature)
(นายปกรณ์ ศรีปานวงศ์)

ผู้อำนวยการสำนักงานทางหลวงที่ ๑๐ (นครราชสีมา)

ปฏิบัติราชการแทน อธิบดีกรมทางหลวง

กรมทางหลวง

สิงหาคม ๒๕๖๑



เลขที่รับ ๑๑๙๘ วันที่ ๒๓.๑๒.๒๕๖๑
เลขที่รับ วันที่

กรมทางหลวง
เลขที่รับ ๓๗ ๑๕๕๒๒๐
วันที่ ๕ ๖ ส.ค. ๒๕๖๑
เวลา ๑๖.๗๑

บันทึกข้อความ

ส่วนราชการ สำนักก่อสร้างทางที่ ๑ ส่วนบริหารงานทั่วไป โทร. ๐๒-๓๕๕-๖๘๐๒, ๒๓๐๒๓
ที่ สท.๑/๕๐๕๓๓ วันที่ ๖ สิงหาคม ๒๕๖๑
เรื่อง แนวทางการพิจารณาขยายอายุสัญญาหรือการงดหรือลดค่าปรับงานจ้างเหมาของกรมทางหลวง

① เรียน อทล.

ตามที่คณะกรรมการพิจารณาปัญหาเกี่ยวกับงานจ้างเหมา ได้ประชุมคณะกรรมการฯ เรื่อง หลักเกณฑ์ในการพิจารณาขยายอายุสัญญา และได้มีการปรับปรุงแนวทางการพิจารณาขยายอายุสัญญาหรือการงดหรือลดค่าปรับงานจ้างเหมาของกรมทางหลวงเสนอมาร่วมนี้ ทั้งนี้เพื่อให้การปฏิบัติงานเป็นไปในทางเดียวกัน

จึงเรียนมาเพื่อโปรดพิจารณา หากเห็นชอบจะได้เวียนให้หน่วยงานที่เกี่ยวข้องเพื่อถือปฏิบัติต่อไป พร้อมนี้ได้แนบแนวทางการพิจารณาขยายอายุสัญญาหรือการงดหรือลดค่าปรับงานจ้างเหมาแนบมาด้วยแล้ว

WPH

(นายคมล หมั่นทำ)

รองอธิบดีฝ่ายดำเนินงาน

ประธานคณะกรรมการพิจารณาปัญหาเกี่ยวกับงานจ้างเหมา

สำนักก่อสร้างทางที่ ๑
กรมทางหลวง
เลขที่รับ ๑๐๗๗
วันที่รับ ๕ ๖ ส.ค. ๒๕๖๑
เวลา ๑๖.๑๕ น.

② เรียน ประธานคณะกรรมการฯ (รทค.)

- ทศ.๖๐๖
- ลงนามแล้ว
- ลงนามต่อไป

นายธานีพันธ์ สมบูรณ์
อธิบดีกรมทางหลวง
๕ ๖ ส.ค. ๒๕๖๑

③ ธีรชน (ส.๓.๑) ธีรชน ธีรชน

- อธิบดีกรมทางหลวง ②
- อธิบดีกรมทางหลวง

WPH

(นายคมล หมั่นทำ)
รองอธิบดีกรมทางหลวง

ที่ สท.๑.๖/๕๒๒๒๒ ๕ ๖ ส.ค. ๒๕๖๑

④ เรียน ผู้อำนวยการสำนัก ศูนย์เทคโนโลยีสารสนเทศ
เลขานุการกรม ผู้อำนวยการกอง สำนักงาน
สำนักงานกรมทางหลวง ศูนย์สร้างและบูรณะสะพาน
แขวงทางหลวง สำนักงานบำรุงทาง
เพื่อทราบตาม ① + ② และแจ้งเวียนให้หน่วยงาน
ในสังกัดทราบและถือปฏิบัติ

(นายสร้าง บูรณะนามกิจ)
เลขานุการคณะกรรมการพิจารณาปัญหาเกี่ยวกับงานจ้าง

แนวทางการพิจารณาขยายอายุสัญญาหรือการงดหรือลดค่าปรับ
งานจ้างเหมาของกรมทางหลวง

กฎหมาย ระเบียบ คำสั่ง หนังสือเวียนที่เกี่ยวข้อง

1. พระราชบัญญัติการจัดซื้อจัดจ้างและการบริหารพัสดุภาครัฐ พ.ศ.2560 มาตรา 102

การงดหรือลดค่าปรับให้แก่คู่สัญญา หรือการขยายเวลาทำการตามสัญญาหรือข้อตกลง ให้อยู่ในดุลพินิจของผู้มีอำนาจที่จะพิจารณาได้ตามจำนวนวันที่มีเหตุเกิดขึ้นจริง เฉพาะในกรณีดังต่อไปนี้

- (1) เหตุเกิดจากความผิดหรือความบกพร่องของหน่วยงานของรัฐ
- (2) เหตุสุดวิสัย
- (3) เหตุเกิดจากพฤติการณ์อันหนึ่งอันใดที่คู่สัญญาไม่ต้องรับผิดชอบตามกฎหมาย
- (4) เหตุอื่นตามที่รัฐมนตรีกำหนดในกฎกระทรวง

หลักเกณฑ์และวิธีการของงดหรือลดค่าปรับให้แก่คู่สัญญา หรือการขยายเวลาทำการตามสัญญาหรือข้อตกลง ให้เป็นไปตามระเบียบที่รัฐมนตรีกำหนด

2. ระเบียบกระทรวงการคลังว่าด้วยการจัดซื้อจัดจ้างและการบริหารพัสดุภาครัฐ พ.ศ.2560

ข้อ 182 การงดหรือลดค่าปรับให้แก่คู่สัญญา หรือการขยายเวลาทำการตามสัญญาหรือข้อตกลงตามมาตรา 102 ในกรณีที่มีเหตุเกิดจากความผิดหรือความบกพร่องของหน่วยงานของรัฐ หรือเหตุสุดวิสัย หรือเกิดจากพฤติการณ์อันหนึ่งอันใดที่คู่สัญญาไม่ต้องรับผิดชอบตามกฎหมายหรือเหตุอื่นตามที่กำหนดในกฎกระทรวง ทำให้คู่สัญญาไม่สามารถส่งมอบสิ่งของหรืองานตามเงื่อนไขและกำหนดเวลาแห่งสัญญาได้ ให้หน่วยงานของรัฐระงับไว้ในสัญญาหรือข้อตกลงกำหนด ให้คู่สัญญาต้องแจ้งเหตุดังกล่าวให้หน่วยงานของรัฐทราบภายใน 15 วัน นับถัดจากวันที่เหตุนั้นได้สิ้นสุดลง หรือตามที่กำหนดในกฎกระทรวง หากมิได้แจ้งภายในเวลาที่กำหนด คู่สัญญาจะขมมากล่าวอ้างเพื่อของดหรือลดค่าปรับ หรือขอขยายเวลาในภายหลังมิได้ เว้นแต่กรณีเหตุเกิดจากความผิดหรือความบกพร่องของหน่วยงานของรัฐซึ่งมีหลักฐานชัดเจน หรือหน่วยงานของรัฐทราบคืออยู่แล้วตั้งแต่ต้น

3. คำสั่งกรมทางหลวง ที่ บ.1/120/2560 ลงวันที่ 29 สิงหาคม 2560

เรื่อง มอบอำนาจการพิจารณางด ลดค่าปรับ หรือการขยายเวลาทำการตามสัญญาหรือข้อตกลงงาน
ซื้อ/จ้าง งานจ้างที่ปรึกษา และงานจ้างออกแบบหรือควบคุมงานก่อสร้าง

การงดหรือลดค่าปรับให้แก่คู่สัญญา หรือการขยายเวลาทำการตามสัญญาหรือข้อตกลงอยู่ในอำนาจของหัวหน้าหน่วยงานของรัฐ (อธิบดี) ที่จะพิจารณาได้ตามจำนวนวันที่มีเหตุเกิดขึ้นจริง และอธิบดีได้มอบอำนาจในการพิจารณางด ลดค่าปรับ หรือการขยายเวลาทำการตามสัญญาหรือข้อตกลงในวงเงินอำนาจสั่งซื้อ/สั่งจ้างของอธิบดี (ไม่เกิน 200 ล้านบาท) ให้กับหน่วยงานต่าง ๆ ดังนี้

1. หน่วยงานส่วนกลาง มอบอำนาจให้รองอธิบดี วิศวกรใหญ่ เป็นผู้มีอำนาจในการพิจารณางด ลดค่าปรับ หรือการขยายเวลาทำการตามสัญญาหรือข้อตกลงในงานจ้างซึ่งอยู่ในความรับผิดชอบของหน่วยงานในส่วนกลางตามสายการบังคับบัญชา
2. หน่วยงานภูมิภาค มอบอำนาจให้ผู้อำนวยการสำนักงานทางหลวง ผู้อำนวยการศูนย์สร้างทาง ผู้อำนวยการศูนย์สร้างและบูรณะสะพาน เป็นผู้มีอำนาจในการพิจารณางด ลดค่าปรับ หรือการขยายเวลาทำการตามสัญญาหรือข้อตกลงในงานจัดจ้าง
3. ให้ผู้รับมอบอำนาจตามข้อ 1 และข้อ 2 เป็นผู้รับผิดชอบในการดำเนินการพร้อมทั้งตรวจสอบเอกสารหลักฐานต่าง ๆ ที่เกี่ยวข้องให้ถูกต้องตามกฎหมาย ระเบียบ และข้อบังคับอื่น ๆ ของทางราชการที่เกี่ยวข้อง โดยเคร่งครัดทุกกรณี

4. หนังสือคณะกรรมการว่าด้วยการพัสดุ ค่วนที่สุด ที่ กก (กวพ) 0421.3/ว 268 ลงวันที่ 16 กรกฎาคม 2555

ในการพิจารณางดหรือลดค่าปรับให้แก่คู่สัญญาด้วยเหตุ (1) เหตุเกิดจากความผิดหรือความบกพร่องของส่วนราชการ (2) เหตุสุดวิสัย (3) เหตุเกิดจากพฤติการณ์อันหนึ่งอันใดที่คู่สัญญาไม่ต้องรับผิดชอบตามกฎหมายซึ่งเหตุดังกล่าวมีผลกระทบโดยตรงที่ทำให้ผู้รับจ้างไม่สามารถส่งมอบงานจ้างตามสัญญา ให้อยู่ในอำนาจของหัวหน้าส่วนราชการที่จะพิจารณาได้ตามจำนวนวันที่มีเหตุเกิดขึ้นจริง โดยจะต้องพิจารณาว่าคู่สัญญาได้ปฏิบัติตามสัญญาหรือข้อตกลงให้กับทางราชการเป็นไปอย่างปกติตลอดมา และต้องไม่มีพฤติการณ์ที่จะถึงงานของทางราชการ หากมีเหตุผลอันสมควรที่จะพิจารณางดหรือลดค่าปรับตามสัญญา แม้ได้ดำเนินการล่วงเลยกำหนดระยะเวลาส่งมอบหรือแล้วเสร็จตามสัญญาหรือข้อตกลงจนมีค่าปรับเกิดขึ้นแล้วก็ตามแต่ต้องยังมีได้มีการตรวจรับงานงวดสุดท้าย

5. หนังสือสำนักนายกรัฐมนตรี ที่ นร(กวพ) 1305/ ว11948 ลงวันที่ 13 ธันวาคม 2543

กรณีที่ส่วนราชการได้ทำสัญญาหรือข้อตกลงเป็นหนังสือกับผู้รับจ้างแล้ว ต่อมาหากมีความจำเป็นต้องแก้ไขเปลี่ยนแปลงสัญญาหรือข้อตกลง หรือพิจารณาขยายระยะเวลาทำการตามสัญญา การงดหรือลดค่าปรับแล้ว ให้คณะกรรมการตรวจการจ้าง เป็นผู้เสนอความเห็นเพื่อประกอบการพิจารณาของหัวหน้าส่วนราชการ

6. หนังสือตอบข้อหารือ สำนักนายกรัฐมนตรี ที่ นร(กพร)1305/10406 ลงวันที่ 18 ธันวาคม 2541

- การพิจารณาขอหรือลดค่าปรับ เป็นการพิจารณาอนุมัติให้ในเวลาที่สูงเลยกำหนดเวลาของสัญญาหรือข้อตกลงไปแล้ว และเป็นกรณีที่มีค่าปรับเกิดขึ้นแล้ว

- การพิจารณาขยายเวลาทำการตามสัญญาหรือข้อตกลง เป็นการพิจารณาอนุมัติให้ก่อนที่จะครบกำหนดสัญญา และค่าปรับยังไม่เกิดขึ้น

ในการขยายเวลาทำการตามสัญญา การงดหรือลดค่าปรับ เป็นนิติกรรมฝ่ายเดียว เมื่อผู้ว่าจ้างเห็นสมควรว่าระยะเวลาที่เสียไปมิใช่ความคิดของผู้รับจ้าง และเห็นสมควรขยายระยะเวลา หรืองดหรือลดค่าปรับให้แล้ว จึงไม่จำเป็นต้องทำสัญญาแก้ไขเพิ่มเติมอีก โดยใช้เพียงคำสั่งอนุมัติของผู้มีอำนาจประกอบสัญญาไว้เป็นหลักฐานในการเบิกจ่ายเงินหรือคืนเงินค่าปรับให้แก่คู่สัญญาก็ได้

7. หนังสือตอบข้อหารือ สำนักนายกรัฐมนตรี ที่ นร(กพร) 1407/2829 ลงวันที่ 5 เมษายน 2545

กรณีกรมฯ ไม่สามารถส่งมอบพื้นที่ทำงานให้แก่ผู้รับจ้างได้ เนื่องจากปัญหาในการจัดกรรมสิทธิ์ที่ดิน ต่อมาเมื่อส่งเวลาทำการตามที่ระบุในสัญญาจ้างแล้วจึงสามารถส่งมอบพื้นที่ให้ผู้รับจ้างเข้าทำงานได้เฉพาะบางช่วง และภายหลังเมื่อกรมฯ จัดกรรมสิทธิ์ที่ดินได้เสร็จแล้วจึงจะมอบพื้นที่ช่วงอื่น ๆ เพิ่มเติมให้แก่ผู้รับจ้างอีก หากปรากฏข้อเท็จจริงว่ากรมฯ ทางหลวงคิดปัญหาอุปสรรคในการจัดกรรมสิทธิ์ที่ดิน และเมื่อเหตุอุปสรรคดังกล่าวสิ้นสุดลงในแต่ละช่วง กรมฯ ก็ยอมใช้ดุลพินิจในการพิจารณาขยายระยะเวลา งดหรือลดค่าปรับให้แก่ผู้รับจ้างได้ตามระยะเวลาที่ผู้รับจ้างได้รับผลกระทบจากการจัดกรรมสิทธิ์ที่ดินในแต่ละช่วงได้ โดยกรมฯ จะต้องพิจารณาด้วยว่าเหตุอุปสรรคดังกล่าวมีส่วนสัมพันธ์กับงานก่อสร้างในส่วนอื่นและเป็นเหตุให้ผู้รับจ้างไม่สามารถดำเนินการก่อสร้างในส่วนทั้งหมดให้แล้วเสร็จตามกำหนดเวลาในสัญญาหรือไม่

สิทธิที่คู่สัญญาจะได้รับการพิจารณา

คู่สัญญาต้องแจ้งเหตุแห่งการขอขยายระยะเวลาทำการตามสัญญา การงดหรือลดค่าปรับตามระเบียบฯ ข้อ 182 ให้หน่วยงานของรัฐทราบภายใน 15 วัน นับถัดจากวันที่เหตุนั้นได้สิ้นสุดลง หากมิได้แจ้งภายในเวลาที่กำหนด คู่สัญญาจะยกมากล่าวอ้างเพื่อขอชดเชยหรือลดค่าปรับ หรือขอขยายเวลาในภายหลังมิได้ เว้นแต่กรณีเหตุเกิดจากความผิดหรือความบกพร่องของหน่วยงานของรัฐซึ่งมีหลักฐานชัดเจน หรือหน่วยงานของรัฐทราบอยู่แล้วตั้งแต่ต้น

เอกสารประกอบการพิจารณาขอขยายอายุสัญญา การงัดหรือลดค่าปรับ

หน่วยงานที่เป็นคู่สัญญาจะต้องนำส่งเอกสารที่เกี่ยวข้องในการขอขยายอายุสัญญา หรือการงัดหรือลดค่าปรับ
อย่างน้อยดังนี้

1. สำเนาสัญญา
2. สำเนาหนังสือแจ้งขอเข้าทำงานและขอรับมอบพื้นที่ตามสัญญาของผู้รับจ้าง ซึ่งการกำหนดวัน
เข้าทำงาน ให้ระบุวันที่แน่นอน ห้ามใช้คำว่า “คาดว่า” เพราะจะมีปัญหาในการพิจารณา (ถ้ามี)
3. สำเนาหนังสือมอบพื้นที่ทำงานของผู้ว่าจ้างทุกครั้งที่ได้มอบพื้นที่ให้ผู้รับจ้างหรือสำเนาหนังสือ
ที่แจ้งโดยกำหนดวันที่แน่นอนที่จะให้ผู้รับจ้างเข้าดำเนินการได้ (ถ้ามี)
4. สำเนาหนังสือผู้รับจ้าง แจ้งปัญหาอุปสรรคที่เป็นเหตุให้ไม่สามารถเข้าทำการก่อสร้างได้ เพื่อขอ
ขยายเวลานั้น แจ้งเหตุติดขัดสาธารณูปโภคต่าง ๆ โดยเฉพาะอย่างยิ่งหนังสือแจ้งฉบับแรก
สำเนาหนังสือขอขยายอายุสัญญาหรือของงัดหรือลดค่าปรับของผู้รับจ้าง โดยต้องระบุสาเหตุและ
จำนวนวันที่ขอขยายอายุสัญญาด้วยจะไม่รับเรื่องไว้พิจารณา กรณีที่ขอขยายอายุสัญญาล่วงหน้า
โดยที่ยังไม่ทราบวันที่มอบสถานที่ให้ได้เนื่องจากไม่ทราบจำนวนวันที่มีเหตุเกิดขึ้นจริง
5. สำเนาหนังสือ โครงการ/แขวงฯเจ้าของพื้นที่แจ้งหน่วยงานเจ้าของกิจการสาธารณูปโภคให้ทำ
การรื้อย้าย
6. สำเนาหนังสือหน่วยงานเจ้าของกิจการสาธารณูปโภคแจ้งผลการดำเนินการ
7. สำเนาหนังสือ โครงการ/แขวงฯ เจ้าของพื้นที่ แจ้งยืนยันวันที่แก้ไขปัญหาอุปสรรคแล้วเสร็จ
พร้อมให้ผู้รับจ้างเข้าทำการก่อสร้างได้
8. สำเนาใบตรวจรับงาน (กรณีงานแล้วเสร็จให้แจ้งวันแล้วเสร็จด้วย)
9. บันทึกความเห็นของคณะกรรมการตรวจรับพัสดุในงานจ้างทั้งหมด (หากกรรมการคนใดมี
ความเห็นแย้งให้บันทึกความเห็นไว้โดยชัดเจน)
10. Work Schedule, Bar Chart ของ Main Item และบันทึกการปฏิบัติงานของผู้รับจ้างและ
เหตุการณ์แวดล้อมเป็นรายวัน เฉพาะวันที่เกี่ยวข้องกับกรณีขอต่ออายุสัญญา (บางกรณี)
11. บันทึกของสำนัก ฯ หรือกองเจ้าของงาน สรุปข้อเท็จจริงเรียงตามลำดับเหตุการณ์ รวมทั้งให้
อ้างอิงเอกสารที่เกี่ยวข้องเพียงพอ พร้อมความเห็น เพื่อให้คณะกรรมการสามารถนำไป
ประกอบการพิจารณากรณีนั้นได้
12. เอกสารอื่น ๆ เช่น รูปภาพ แผนที่ รูปตัด ฯลฯ (ถ้ามี) เหตุการณ์แวดล้อมเป็นรายวัน เฉพาะ
วันที่เกี่ยวข้องกับกรณีขอต่ออายุสัญญา (บางกรณี)
13. กรณีเกิดอุทกภัย หรือภัยพิบัติ ให้แนบเอกสารประกอบการพิจารณา เช่น ประกาศจังหวัดฯ

การคำนวณเวลาทำการสำหรับงานส่วนที่เหนือเฉพาะคิดค่างานก่อสร้าง

เวลาทำการสำหรับงานส่วนที่เหนือเฉพาะที่คิดค่าการก่อสร้าง มี 2 กรณี

- ① กรณีงานที่มีลักษณะเดียวกัน และไม่มี ความขุ่นยากซับซ้อน (ส่วนใหญ่จะเป็นงานอย่างเดียว)
 - กำหนดปริมาณงานส่วนที่คิดค่าเป็นเปอร์เซ็นต์ และเทียบกับระยะเวลาทำการตามสัญญาเดิม จะได้จำนวนวันที่ต้องใช้ในการก่อสร้างงานส่วนที่เหนือเฉพาะที่คิดค่าการก่อสร้าง เช่น งานก่อสร้างสะพาน
- ② กรณีที่ต้องก่อสร้างงานหลายอย่าง และลักษณะการทำงานไม่เหมือนกัน
 - กำหนดจำนวนวันที่ต้องใช้ทำการของงานแต่ละอย่างตามหลักเกณฑ์การคิดเวลาทำการของกรมทางหลวง โดยใช้เครื่องมือ เครื่องจักร จำนวนชุดตามชั้นผู้รับเหมา แต่ทั้งนี้ต้องพิจารณาจำนวนเครื่องจักรที่ต้องแบ่งไปใช้งานส่วนที่ไม่คิดค่าด้วย

ตัวอย่าง สัญญาจ้างทำงานก่อสร้างโครงการ A ระยะทาง 10 กิโลเมตร เริ่มต้นสัญญาวันที่ 1 มกราคม 2555 และสิ้นสุดสัญญาวันที่ 31 ธันวาคม 2555 พบปัญหาสาธารณูปโภคคิดค่าการก่อสร้าง ระยะทาง 2 กิโลเมตร ผู้รับจ้างเป็นผู้รับเหมางานก่อสร้างทางชั้น 1 (ภาคผนวก)

กรณีที่ 1 มอบพื้นที่ให้ผู้รับจ้างเมื่อวันที่ 1 ธันวาคม 2555 แนวทางการพิจารณา

- ตามแผนงานที่ผู้รับจ้างได้รับอนุมัติแล้วนั้น เมื่อถึงวันที่ 1 ธันวาคม 2555 จะเหนือเฉพาะงานเบ็ดเตล็ด
- กำหนดปริมาณงานส่วนที่คิดค่าและเป็นพื้นที่ต่อเนื่อง การคำนวณเวลาทำการ ให้ใช้เครื่องจักรจำนวน 4 ชุด โดยนำปริมาณงานส่วนที่เหนือ + งานเบ็ดเตล็ดตามเปอร์เซ็นต์ที่เหนือในแผนงานของส่วนที่ไม่คิดค่า + งานเบ็ดเตล็ดส่วนที่คิดค่า

กรณีที่ 2 มอบพื้นที่ให้ผู้รับจ้างเมื่อวันที่ 1 สิงหาคม 2555 แนวทางการพิจารณา

- ตามแผนงานที่ผู้รับจ้างได้รับอนุมัติแล้วนั้น เมื่อถึงวันที่ 1 สิงหาคม 2555 จะเหนืองานรองพื้นทาง งานพื้นทาง ผิวทาง งานเบ็ดเตล็ด
- กำหนดปริมาณงานส่วนที่คิดค่าและเป็นพื้นที่ต่อเนื่อง การคำนวณเวลาทำการ ให้ใช้เครื่องจักรจำนวน 4 ชุด โดยนำปริมาณงานส่วนที่เหนือ + งานเบ็ดเตล็ดตามเปอร์เซ็นต์เหนือในแผนงานของส่วนที่ไม่คิดค่า + ปริมาณงานส่วนที่คิดค่า + งานเบ็ดเตล็ดส่วนที่คิดค่า

กรณีที่ 3 มอบพื้นที่ให้ผู้รับจ้างเมื่อวันที่ 1 มกราคม 2556 แนวทางการพิจารณา

- สิ้นสุดสัญญาเดิมแล้ว
- จำนวนปริมาณงานส่วนที่ติดขัดและเป็นพื้นที่ต่อเนื่อง การคำนวณเวลาทำการให้ใช้เครื่องจักรจำนวน 4 ชุด โดยนำเฉพาะปริมาณงานส่วนที่ติดขัด + งานเบ็ดเตล็ด ส่วนที่ติดขัด

การคำนวณเวลาทำการให้แสดงในรูป Bar Chart ตามลำดับขั้นตอนของการก่อสร้างนั้น ๆ แต่ทั้งนี้อาจใช้เวลาตามลักษณะการก่อสร้างและสถานการณ์ที่เกิดขึ้นจริง ดังนี้.-

- เวลาเตรียมการขนย้ายเครื่องจักร
- ปริมาณงานเหลือน้อย แต่มีความยุ่งยากซับซ้อนในการทำงานต้องใช้เทคนิคสูง และความประณีต ต้องรอ Concrete Set ตัว ฯลฯ
- จำนวนวันที่เสียไปเนื่องจากฝนตกและทำงานไม่ได้

การพิจารณาจำนวนวันที่จะขยายอายุสัญญา (ให้ไว้เป็นตัวอย่างประกอบการพิจารณา)

กำหนดให้ ก = ระยะเวลาที่รอกอยการส่งมอบพื้นที่

ข = ระยะเวลาที่ใช้ทำงานเฉพาะที่ติดขัดการก่อสร้าง คำนวณตามหลักเกณฑ์กรมฯ

ค = ระยะเวลาที่เหลืออยู่ในสัญญาเดิมนับตั้งแต่วันรับมอบพื้นที่ให้ผู้รับจ้างเข้าดำเนินการได้

1. กรณีผู้ว่าจ้างไม่สามารถส่งมอบพื้นที่ให้แก่ผู้รับจ้างได้ตั้งแต่เริ่มต้นสัญญา

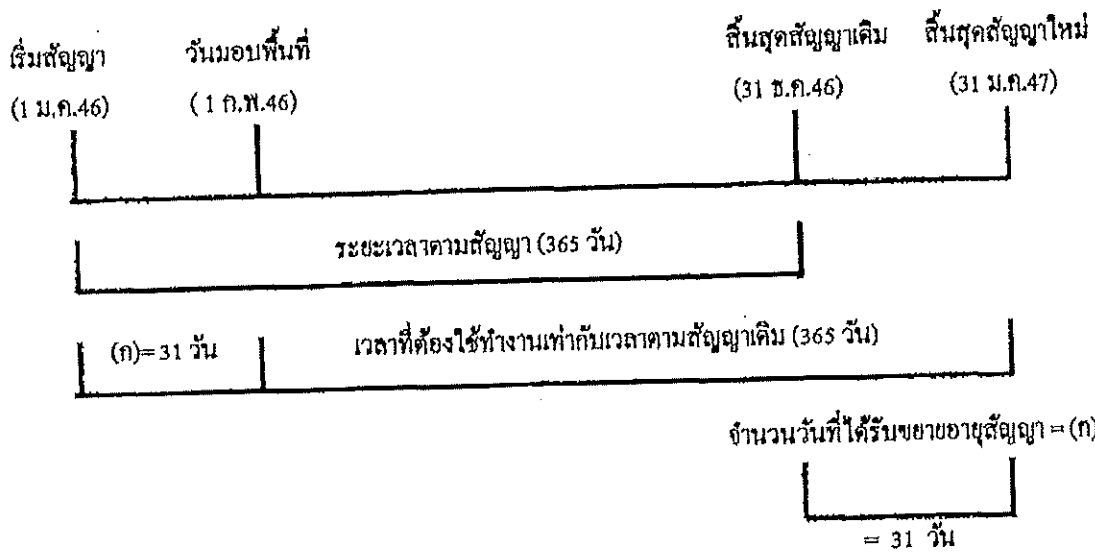

จำนวนวันที่ได้รับการขยายอายุสัญญา = จำนวนวันที่สูญเสียไปนับตั้งแต่วันเริ่มต้นอายุสัญญาถึงก่อนวันที่ได้รับมอบพื้นที่

= (ก)

ตัวอย่าง โครงการ A เริ่มต้นสัญญาวันที่ 1 มกราคม 2546 และสิ้นสุดสัญญาวันที่ 31 ธันวาคม 2546 ระยะเวลาตามสัญญา 365 วัน เมื่อเริ่มต้นสัญญาผู้ว่าจ้างไม่สามารถส่งมอบพื้นที่ให้แก่ผู้รับจ้างได้เลยจนถึงวันที่ 1 กุมภาพันธ์ 2546 จึงมอบพื้นที่ให้แก่ผู้รับจ้างเข้าดำเนินการได้

จำนวนวันที่ได้รับการขยายอายุสัญญา = จำนวนวันที่สูญเสียไปนับตั้งแต่วันเริ่มต้นอายุสัญญา (1 ม.ค.46) ถึงก่อนวันที่ได้รับมอบพื้นที่ (31 ม.ค.46)

= 31 วัน

นับถัดจากวันสิ้นสุดสัญญาเดิม โดยจะสิ้นสุดสัญญาใหม่วันที่ 31 ม.ค.47

2. กรณีผู้ว่าจ้างส่งมอบพื้นที่ให้แก่ผู้รับจ้างได้ตั้งแต่เริ่มต้นสัญญา แต่มีบางส่วนติดขัดการขุดกรรมสิทธิ์ที่ดิน หรือติดขัดขบวนการขุดบ่อก หรือมีอุปสรรคอื่นใดที่เป็นเหตุติดขัดการก่อสร้าง มี 2 กรณี

2.1 แก้ไขปัญหาแล้วเสร็จในอายุสัญญา

กรณีที่ 1

ถ้าระยะเวลาที่ใช้ทำงานเฉพาะที่ติดขัดการก่อสร้าง (ข) น้อยกว่าเวลาที่เหลืออยู่ในสัญญาเดิม นับแต่วันรับมอบพื้นที่ (ค) จะไม่ขยายอายุสัญญาให้

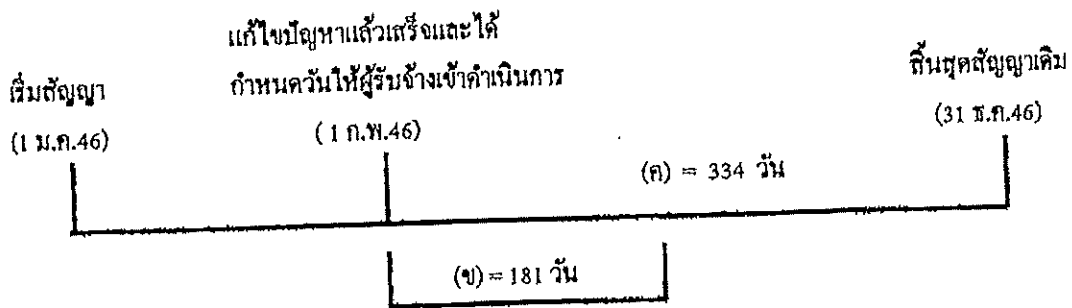

ตัวอย่าง

โครงการ A เริ่มต้นสัญญาวันที่ 1 มกราคม 2546 และสิ้นสุดสัญญาวันที่ 31 ธันวาคม 2546 ระยะเวลาตามสัญญา 365 วัน เมื่อเริ่มต้นสัญญาผู้ว่าจ้างสามารถส่งมอบพื้นที่ให้แก่ผู้รับจ้างได้ แต่ยังมีจุดติดขัดการก่อสร้างอยู่จนถึงวันที่ 1 กุมภาพันธ์ 2546 ผู้ว่าจ้างสามารถส่งมอบพื้นที่จุดที่ติดขัดการก่อสร้างให้แก่ผู้รับจ้างเข้าดำเนินการก่อสร้างได้ และผู้ว่าจ้างได้คำนวณระยะเวลาที่ใช้ทำงานเฉพาะที่ติดขัดการก่อสร้าง ตามหลักเกณฑ์กรมฯ (ข) เป็นเวลา 181 วัน

กรณีนี้ ระยะเวลาที่ใช้ทำงานเฉพาะที่ติดขัดการก่อสร้าง (181 วัน) น้อยกว่าเวลาที่เหลืออยู่ในสัญญาเดิม (334 วัน) จะไม่ขยายอายุสัญญาให้

กรณีที่ 2

ถ้าระยะเวลาที่ใช้ทำงานเฉพาะที่ติดขัดการก่อสร้าง (ข) มากกว่าเวลาที่เหลืออยู่ในสัญญาเดิม (ค)

จำนวนวันที่ได้รับการขยายอายุสัญญา = (ข) - (ค)

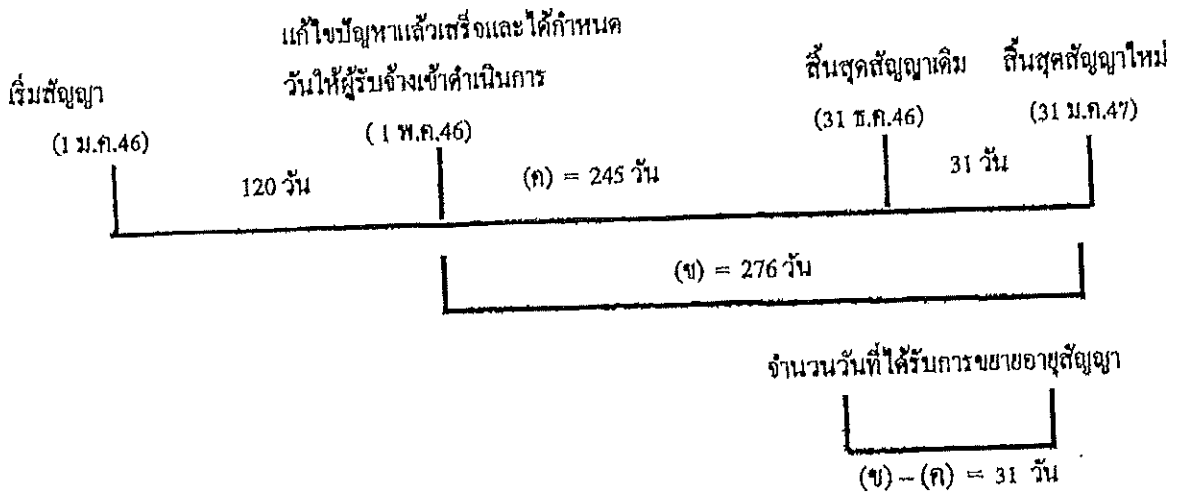

ตัวอย่าง

โครงการฯ A เริ่มต้นสัญญาวันที่ 1 มกราคม 2546 และสิ้นสุดสัญญาวันที่ 31 ธันวาคม 2546
ระยะเวลาตามสัญญา 365 วัน เมื่อเริ่มสัญญาผู้ว่าจ้างสามารถส่งมอบพื้นที่ให้ผู้รับจ้างเข้าดำเนินการก่อสร้าง
ได้ แต่ยังมีจุดติดขัดการก่อสร้างอยู่ จนถึงวันที่ 1 พฤษภาคม 2546 ผู้ว่าจ้างสามารถส่งมอบพื้นที่จุดที่ติดขัด
การก่อสร้างให้แก่ผู้รับจ้างเข้าดำเนินการก่อสร้างได้ และผู้ว่าจ้างได้คำนวณระยะเวลาที่ใช้ทำงานเฉพาะที่
ติดขัดการก่อสร้าง ตามหลักเกณฑ์กรมฯ (ข) เป็นเวลา 276 วัน

$$\begin{aligned} \text{จำนวนวันที่ได้รับขยายอายุสัญญา} &= (ข) - (ก) \\ &= 276 - 245 \\ &= 31 \text{ วัน นับถดถอยจากสิ้นสุดสัญญาเดิม} \end{aligned}$$

โดยจะสิ้นสุดสัญญาใหม่วันที่ 31 มีนาคม 2547

2.2 แก้ไขปัญหาแล้วเสร็จหลังจากสิ้นสุดสัญญา

กรณีที่ 1

ณ วันที่แก้ไขปัญหาแล้วเสร็จและกำหนดวันที่ให้ผู้รับจ้างเข้าดำเนินการ ได้ ยังมีงานในส่วนที่ไม่ติดขัด
การก่อสร้างเหลืออยู่

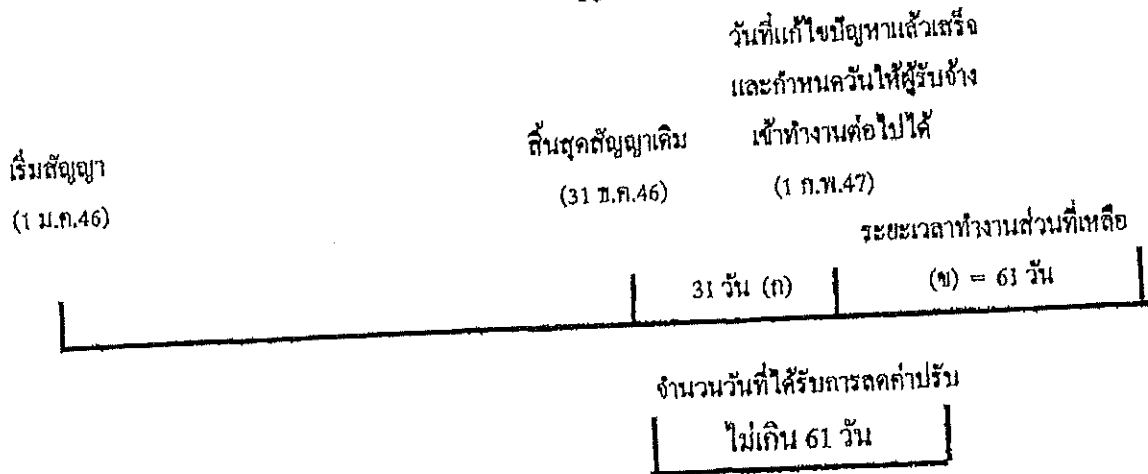

จำนวนวันที่ได้รับการลดค่าปรับไม่เกิน = (ข)

ตัวอย่าง

โครงการ A เริ่มต้นสัญญาวันที่ 1 มกราคม 2546 สิ้นสุดสัญญาวันที่ 31 ธันวาคม 2546 ระยะเวลา
ดำเนินการ 365 วัน เมื่อเริ่มสัญญาผู้ว่าจ้างสามารถส่งมอบพื้นที่ให้ผู้รับจ้างเข้าดำเนินการก่อสร้างได้ แต่ยังมีจุด
ติดขัดการก่อสร้างอยู่ และเมื่อสิ้นสุดสัญญาเดิม (31 ธันวาคม 2546) ผู้ว่าจ้างยังไม่สามารถส่งมอบพื้นที่จุด
ติดขัดการก่อสร้างให้ผู้รับจ้างได้ จนถึงวันที่ 1 กุมภาพันธ์ 2547 จึงสามารถส่งมอบพื้นที่จุดติดขัดการก่อสร้าง
ให้ผู้รับจ้างเข้าดำเนินการก่อสร้างได้ ซึ่งขณะนั้นงานในส่วนที่ไม่ติดขัดการก่อสร้างยังไม่แล้วเสร็จและ
ระยะเวลาที่ใช้ทำงานเฉพาะส่วนที่ติดขัดปัญหาคำนวณตามหลักเกณฑ์ของกรมทางหลวงใช้เวลา 61 วัน (ข)

จำนวนวันที่ได้รับการขยายอายุสัญญาเท่ากับระยะเวลาที่ใช้ทำงานเฉพาะที่ติดขัดการก่อสร้าง คำนวณ
ตามหลักเกณฑ์กรมฯ (ข) ส่วนระยะเวลาดังแต่วันถัดจากวันสิ้นสุดสัญญาเดิม (1 มกราคม 2547) ถึงวันก่อนวัน
มอบพื้นที่ให้ผู้รับจ้างเข้าดำเนินการได้ (31 มกราคม 2547) จำนวน 31 วัน (ก) จะไม่ได้รับการลดค่าปรับ
เนื่องจากงานในส่วนที่ไม่ติดขัดการก่อสร้างยังไม่แล้วเสร็จ

จำนวนวันที่ได้รับการลดค่าปรับ ไม่เกิน = 61 วัน

กรณีที่ 2

ณ วันที่แก้ไขปัญหาแล้วเสร็จและกำหนดวันที่ผู้รับจ้างเข้าดำเนินการ ได้ ผู้รับจ้างทำงานในส่วนที่ไม่
ติดขัดการก่อสร้างแล้วเสร็จ ทำให้ผู้รับจ้างต้องเสียเวลาพักผ่อน

	งานในส่วนที่ไม่ติดขัด	วันสิ้นสุดสัญญาใหม่
	แล้วเสร็จ	30 มี.ค.47
เริ่มสัญญา	วันสิ้นสุดสัญญาเดิม	
(1 ม.ค.46)	(31 ธ.ค.46)	

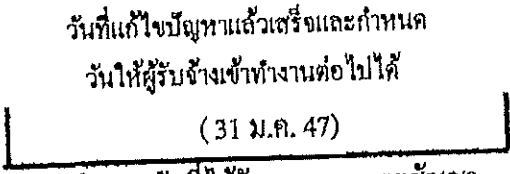
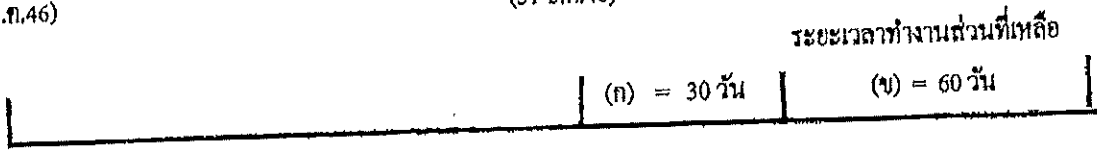

จำนวนวันที่ได้รับการขยายอายุสัญญา
90 วัน

จำนวนวันที่ได้รับการขยายอายุสัญญา = (ก) + (ข)

ตัวอย่าง

โครงการ A เริ่มต้นสัญญาวันที่ 1 มกราคม 2546 สิ้นสุดสัญญาวันที่ 31 ธันวาคม 2546 ระยะเวลา
ดำเนินการ 365 วัน เมื่อเริ่มสัญญาผู้ว่าจ้างสามารถส่งมอบพื้นที่ให้ผู้รับจ้างเข้าดำเนินการก่อสร้างได้ แต่ยังมีจุด
ติดขัดการก่อสร้างอยู่ และเมื่อสิ้นสุดสัญญาเดิม (31 ธันวาคม 2546) ผู้ว่าจ้างยังไม่สามารถส่งมอบพื้นที่จุด
ติดขัดการก่อสร้างให้ผู้รับจ้างได้ แต่ผู้รับจ้างดำเนินการก่อสร้างงานในส่วนที่ไม่ติดขัดแล้วเสร็จภายในวัน
สิ้นสุดสัญญาเดิม (31 ธันวาคม 2546) จนถึงวันที่ 31 มกราคม 2547 จึงสามารถส่งมอบพื้นที่จุดติดขัดการ
ก่อสร้างให้ผู้รับจ้างเข้าดำเนินการก่อสร้างได้ และระยะเวลาที่ใช้ทำงานเฉพาะส่วนที่ติดขัดปัญหา จำนวนตาม
หลักเกณฑ์ของกรมทางหลวงใช้เวลา 60 วัน (ข)

- ระยะเวลาการรอคอยการส่งมอบพื้นที่ (ก) ตั้งแต่วันถัดจากวันที่ทำงานในส่วนที่ไม่ติดขัดแล้วเสร็จ
(1 มกราคม 2547) ถึงวันก่อนวันมอบพื้นที่ให้ผู้รับจ้างเข้าดำเนินการได้ (31 มกราคม 2547) จำนวน 30 วัน

- ระยะเวลาที่ใช้ทำงานเฉพาะที่ติดขัดการก่อสร้างจำนวนตามหลักเกณฑ์กรมฯ (ข) จำนวน 60 วัน

จำนวนวันที่ได้รับการขยายอายุสัญญา = (ก) + (ข)

= 30 + 60

= 90 วัน โดยจะสิ้นสุดสัญญาใหม่วันที่ 30 มีนาคม 2547

กรณีที่ 3

ณ วันสิ้นสุดสัญญาผู้รับจ้างทำงานในส่วนที่ไม่ติดขัดการก่อสร้างไม่แล้วเสร็จ แต่วันที่แก้ไขสัญญาแล้วเสร็จและกำหนดวันให้ผู้รับจ้างเข้าดำเนินการได้ ผู้รับจ้างทำงานในส่วนที่ไม่ติดขัดการก่อสร้างแล้วเสร็จ ทำให้ผู้รับจ้างต้องเสียเวลารอคอย

เริ่มสัญญา (1 ม.ค.46)	งานในส่วน		วันสิ้นสุดสัญญาใหม่ 30 เม.ย. 47
	วันสิ้นสุดสัญญาเดิม (31 ธ.ค.46)	ที่ไม่ติดขัดแล้วเสร็จ (31 ม.ค. 47)	
		รอคอย	ระยะเวลาทำงานส่วนที่เหลือ
	31 วัน	(ก) = 29 วัน	(ข) = 61 วัน
วันที่แก้ไขสัญญาแล้วเสร็จและกำหนด วันให้ผู้รับจ้างเข้าทำงานต่อไปได้ (1 มี.ค. 47)			
จำนวนวันที่ได้รับการลดค่าปรับ ไม่เกิน 90 วัน			

จำนวนวันที่ได้รับการขยายอายุสัญญา = (ก) + (ข)

ตัวอย่าง

โครงการ A เริ่มต้นสัญญาวันที่ 1 มกราคม 2546 สิ้นสุดสัญญาวันที่ 31 ธันวาคม 2546 ระยะเวลาดำเนินการ 365 วัน เมื่อเริ่มสัญญาผู้ว่าจ้างสามารถส่งมอบพื้นที่ให้ผู้รับจ้างเข้าดำเนินการก่อสร้างได้ แต่ยังมีจุดติดขัดการก่อสร้างอยู่ และเมื่อสิ้นสุดสัญญาเดิม (31 ธันวาคม 2546) ผู้ว่าจ้างยังไม่สามารถส่งมอบพื้นที่จุดติดขัดการก่อสร้างให้ผู้รับจ้างได้ จนถึงวันที่ 31 มกราคม 2547 งานก่อสร้างในส่วนที่ไม่ติดขัดแล้วเสร็จ แต่ผู้ว่าจ้างยังไม่สามารถส่งมอบพื้นที่จุดติดขัดการก่อสร้างให้ผู้รับจ้างได้ จนถึงวันที่ 1 มีนาคม 2547 จึงสามารถส่งมอบพื้นที่จุดติดขัดการก่อสร้างให้ผู้รับจ้างเข้าดำเนินการก่อสร้างได้ และระยะเวลาที่ใช้ทำงานเฉพาะส่วนที่ติดขัดปัญหาคำนวณตามหลักเกณฑ์ของกรมทางหลวงใช้เวลา 61 วัน (ข)

- ระยะเวลาตั้งแต่วันถัดจากวันสิ้นสุดสัญญาเดิม (1 มกราคม 2547) ถึงวันที่งานในส่วน ไม่ติดขัดแล้วเสร็จ (31 มกราคม 2547) จำนวน 31 วัน ไม่ได้รับการลดค่าปรับ เนื่องจากงานในส่วนที่ไม่ติดขัดการก่อสร้างยังไม่แล้วเสร็จ

- ระยะเวลาการรอคอยการส่งมอบพื้นที่ (ก) ตั้งแต่วันถัดจากวันที่ทำงานในส่วนที่ไม่ติดขัดแล้วเสร็จ (1 กุมภาพันธ์ 2547) ถึงวันก่อนวันมอบพื้นที่ให้ผู้รับจ้างเข้าดำเนินการได้ (29 กุมภาพันธ์ 2547) จำนวน 29 วัน

- ระยะเวลาที่ใช้ทำงานเฉพาะที่ติดขัดการก่อสร้างคำนวณตามหลักเกณฑ์กรมฯ (ข) จำนวน 61 วัน

จำนวนวันที่ได้รับการลดค่าปรับ ไม่เกิน = (ก) + (ข)

= 29 + 61 (90 วัน)

2.3 กรณีเกิดอุทกภัย

พิจารณาขยายอายุสัญญาให้ผู้รับจ้าง โดยพิจารณาเอกสาร หลักฐาน และข้อเท็จจริง ดังนี้

1. พื้นที่โครงการก่อสร้างตามสัญญาได้รับผลกระทบและไม่สามารถทำการก่อสร้างได้จริง
2. มีประกาศของจังหวัดแจ้งเตือนสถานการณ์อุทกภัย หรือเป็นเขตประสบภัยพิบัติอุทกภัย

โดยพิจารณาจากวันเริ่มต้นประกาศฯ ถึงวันสิ้นสุดประกาศฯ หรือวันที่โครงการฯ มีหนังสือแจ้งให้ผู้รับจ้างเข้าทำงานต่อไปได้ในกรณีไม่มีประกาศของจังหวัดกำหนดวันสิ้นสุดไว้ ทั้งนี้โครงการฯ ต้องแจ้งผู้บังคับบัญชา ความลำดับ และผู้เกี่ยวข้องทราบด้วย

3. นำท่วมกันทาง โดยพิจารณาจากภาพถ่ายที่ระบุวันเดือนปีที่ชัดเจน พร้อมทั้งให้โครงการฯ รับรองด้วย

4. หากมีปริมาณงานที่ต้องดำเนินการแก้ไขซ่อมแซมภายหลังน้ำลด ให้คำนวณปริมาณงานที่ต้องดำเนินการฟื้นฟู แสดงในรูปของ Bar Chart

5. เอกสารหลักฐาน และข้อเท็จจริงอื่น ๆ ที่เกี่ยวข้อง (ถ้ามี)

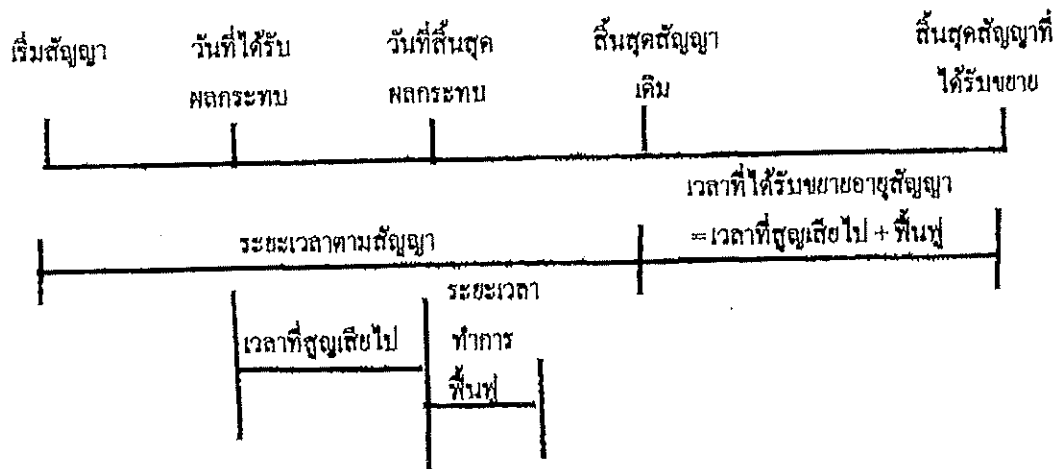

จำนวนวันที่ได้รับการขยายอายุสัญญา = จำนวนวันที่ได้รับผลกระทบตั้งแต่วันเริ่มได้รับผลกระทบ ถึงวันที่สิ้นสุดผลกระทบ และหรือวันที่ได้แจ้งให้ผู้รับจ้างเข้าดำเนินการได้ + จำนวนวันที่ใช้ฟื้นฟูภายหลังน้ำลด

2.5 กรณีหยุดงานช่วงเทศกาลปีใหม่หรือสงกรานต์ ตามหนังสือกรมฯ ขอความร่วมมือหรือ
สั่งให้หยุดการก่อสร้าง

พิจารณาขยายอายุสัญญาให้ผู้รับจ้างตามวันที่หยุดงานจริง โดยไม่ตัดวันหยุดตามประเพณี
ทั้งนี้ ให้พิจารณาตามหนังสือกรมฯ ขอความร่วมมือหรือสั่งให้หยุดการก่อสร้างประกอบกับบันทึกการ
ปฏิบัติงานของผู้รับจ้าง และให้ใช้เป็นแนวทางการพิจารณาขยายอายุสัญญา

2.6 กรณีที่มีเหตุการณ์อื่นอันเป็นเหตุสุดวิสัย เหตุใด ๆ อันเนื่องมาจากความผิดหรือความบกพร่องของ
ฝ่ายผู้ว่าจ้าง หรือพฤติการณ์อันหนึ่งอันใดที่ผู้รับจ้างไม่ต้องรับผิดชอบตามกฎหมาย ทำให้ผู้รับจ้างไม่สามารถทำงาน
ให้แล้วเสร็จตามกำหนดในสัญญาได้ และปรากฏรายละเอียดข้อเท็จจริงใด ๆ แตกต่างไปจากตัวอย่างดังกล่าว
ข้างต้น ให้พิจารณาขยายเวลาได้ตามจำนวนวันที่มีเหตุเกิดขึ้นตามความเหมาะสมเป็นกรณี ๆ ไป

ลำดับขั้นตอนการเสนอขอขยายอายุสัญญา งคหรือลดค่าปรับ

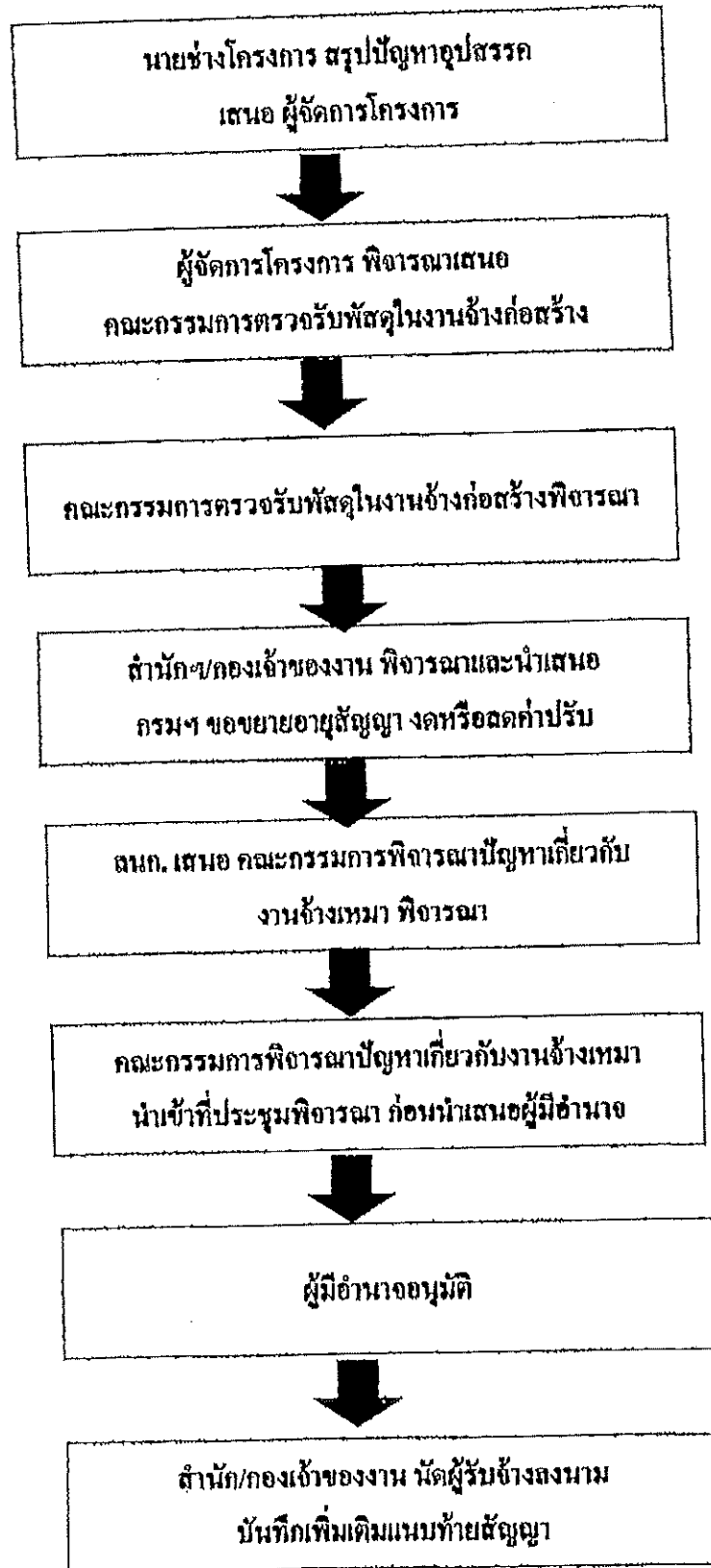

หลักเกณฑ์การกำหนดเวลาทำการงานก่อสร้างทางและสะพาน

1. งานที่ต้องใช้เครื่องจักรประเภทเดียวกัน เช่น งานก่อสร้างชั้นดินถม, วัสดุคัดเลือก, รองพื้นทางลูกรัง, พื้นทางหินคลุก ให้คำนวณเวลาทำการของงานแต่ละรายการแล้วนำมารวมกัน โดยคำนวณจากจำนวนเครื่องจักรงานก่อสร้างทางของผู้รับเหมาแต่ละชั้น ดังนี้.-

- | | |
|------------------------------------|-----------------------------------|
| 1.1 ผู้รับเหมางานก่อสร้างชั้นพิเศษ | จำนวนเครื่องจักรไม่น้อยกว่า 5 ชุด |
| 1.2 ผู้รับเหมางานก่อสร้างทางชั้น 1 | จำนวนเครื่องจักรไม่น้อยกว่า 4 ชุด |
| 1.3 ผู้รับเหมางานก่อสร้างชั้น 2 | จำนวนเครื่องจักรไม่น้อยกว่า 3 ชุด |
| 1.4 ผู้รับเหมางานก่อสร้างทางชั้น 3 | จำนวนเครื่องจักรไม่น้อยกว่า 2 ชุด |
| 1.5 ผู้รับเหมางานก่อสร้างทางชั้น 4 | จำนวนเครื่องจักรไม่น้อยกว่า 1 ชุด |

กรณีผิวทางเป็นคอนกรีตให้พิจารณาระยะเวลาทำการก่อสร้างผิวทางคอนกรีตตามความเหมาะสม เนื่องจากต้องมีระยะเวลาการบ่มคอนกรีต

2. งานที่มีปริมาณงานดินตัดมาก เช่น งานตัดเขา ระยะเวลาทำการของงานดินตัดมากกว่างานดินถม ให้ใช้เวลาทำการของงานดินตัดเป็นฐานในการกำหนดเวลาทำการ

3. ก่อนเริ่มงานดินถมคันทาง งานดินตัด หรืองานก่อสร้างสะพาน แล้วแต่กรณี ให้มีเวลาเตรียมการก่อนเริ่มสำหรับงานวางป่า ชุดคอ และเตรียมวัสดุก่อสร้างเป็นเวลา 7 วัน

4. งาน Prime Coat ให้เสร็จหลังงาน Base 7 วัน, งานชั้น Binder Course เสร็จหลังงาน Prime Coat 7 วัน

5. งานปรับปรุงทางจาก 2 ช่องจราจร เป็น 4 ช่องจราจร และจำเป็นต้องก่อสร้างครั้งละด้าน และรอเพียงการจราจรก่อนก่อสร้างอีกด้านหนึ่ง ให้เพิ่มเวลาทำการได้ไม่เกิน 30 วัน

6. งานที่มีการก่อสร้างสะพานรวมอยู่ในงานทางให้คำนวณ ดังนี้

6.1 คิดระยะเวลาทำการก่อสร้างสะพานเฉลี่ย 2 วัน/เมตร/ทีมงาน

6.2 จำนวนทีมงานก่อสร้างสะพานสามารถเพิ่มได้ตามความจำเป็นและเหมาะสม

6.3 งานทางที่มีมาตรฐานไม่เกินชั้น 1 จำนวนวันทำการก่อสร้างสะพานต้องไม่น้อยกว่า 150 วัน

6.4 งานทางที่มีมาตรฐานชั้นพิเศษ จำนวนวันทำการก่อสร้างสะพานต้องไม่น้อยกว่า 270 วัน

6.5 กรณีเวลาทำการงานทางมากกว่างานสะพานอยู่แล้ว ไม่ต้องเผื่อเวลาให้งานสะพานอีก

7. งานเบ็ดเตล็ดให้พิจารณาระยะเวลาตามวงเงินค่างาน ดังนี้.-

- | | |
|--|-----------------------------|
| 7.1 วงเงินไม่เกิน 10 ล้านบาท | ให้เวลาทำการไม่เกิน 60 วัน |
| 7.2 วงเงินเกิน 10 ล้านบาทแต่ไม่เกิน 20 ล้านบาท | ให้เวลาทำการไม่เกิน 80 วัน |
| 7.3 วงเงินเกิน 20 ล้านบาท | ให้เวลาทำการไม่เกิน 100 วัน |

8. ระยะเวลาเพื่อไว้สำหรับฤดูฝนให้คำนวณ ดังนี้.-

- 8.1 ในพื้นที่ฝนตกปกติไม่เกิน 60 วัน/ปี
- 8.2 ในพื้นที่ฝนตกชุกไม่เกิน 90 วัน/ปี
- 8.3 ในพื้นที่ฝนตกชุกมาก (เฉพาะ จ.ตราด, จ.พังงา, จ.ระนอง, จ.จันทบุรี) คิดเวลาให้ไม่เกิน 120 วัน/ปี

9. กรณีมีเงื่อนไขพิเศษที่ต้องรอเวลาการรุดตัว ให้เพิ่มระยะเวลาทำการตามเงื่อนไขพิเศษนั้น

อัตราการทำงานของชุดเครื่องจักรก่อสร้างทาง 1 ชุด

ลำดับ	ลักษณะงาน	ผลงานต่อวัน	หน่วย
1	งานวางป่าขูดตอ		
	ขนาดเบา	11,000.00	ตร.ม.
	ขนาดกลาง	11,000.00	ตร.ม.
	ขนาดหนัก	7,000.00	ตร.ม.
2	งานตัดถนนทาง		
	ดิน	600.00	ลบ.ม. ธรรมชาติ
	หินผุ	1,100.00	ลบ.ม. ธรรมชาติ
	หินแข็ง	300.00	ลบ.ม. ธรรมชาติ
3	งานดินถมคันทาง	600.00	ลบ.ม. แน่น
4	งานวัสดุคัดเลือก รองพื้นทาง ลูกเรียง	500.00	ลบ.ม. แน่น
5	งานพื้นทาง หินลุด	290.00	ลบ.ม. แน่น
6	งานไหล่ทาง ลูกเรียง หินลุด	310.00	ลบ.ม. แน่น
7	งานราดยางไพรม์โค้ด	5,000.00	ตร.ม.
8	งานราดยางแทคโค้ด	3,500.00	ตร.ม.
9	งานผิวทางแบบบาง		
	ชั้นเดียว	4,945.00	ตร.ม.
	สองชั้น	2,730.00	ตร.ม.
10	งานผิวทางแอสฟัลท์คอนกรีต		
	เครื่องผสมแอสฟัลท์ติก	430.00	ตัน
	ปูผิวแอสฟัลท์ติกหนา 5 ซม.	3,500.00	ตร.ม.
11	งานผิวทางคอนกรีตเสริมเหล็ก		
	เครื่องผสมคอนกรีต	175.00	ลบ.ม.
	ปูผิวคอนกรีตหนา 25 ซม.	875.00	ตร.ม.
12	งานพื้นทางวัสดุผสม Stabilized base	300.00	ลบ.ม. แน่น

หมายเหตุ 1. อัตราการทำงานนี้ใช้สำหรับคำนวณจำนวนวันทำการตามสัญญา สำหรับงานคันทางและโครงสร้างผิวทาง

จำนวนวันทำงานสำหรับงานเบ็ดเตล็ด และอื่น ๆ จะนำมารวมภายหลัง

- หน่วย ลบ.ม. ธรรมชาติ เป็นหน่วย ลบ.ม. แน่น ในสภาพธรรมชาติ (Bank volume)
- หน่วย ลบ.ม. แน่น เป็นหน่วย ลบ.ม. แน่น ภายหลังการบดทับ (Compacted volume)
- จำนวนชั่วโมงทำงานต่อวันคิด 7.00 ชม./วัน

แบบฟอร์ม

ขั้นตอนการขอขยายอายุสัญญา งดหรือลดค่าปรับ
เนื่องจากหยุดงานในช่วงเทศกาลปีใหม่และสงกรานต์

สาย

บริษัท/ห้าง

ขั้นตอน ดำเนินการ	รายการ	ว.ด.ป.	หมายเหตุ
<input type="checkbox"/>	สำเนาสัญญา		
<input type="checkbox"/>	กรมฯ ขอความร่วมมือ/สั่งให้หยุด ระหว่างวันที่.....ถึงวันที่.....		
<input type="checkbox"/>	โครงการฯแจ้งผู้รับจ้าง ขอความร่วมมือ/สั่งให้หยุด ตามหนังสือกรมฯ		
<input type="checkbox"/>	ผู้รับจ้างขอสงวนสิทธิขยายอายุสัญญา		
<input type="checkbox"/>	ผู้รับจ้างขอขยายอายุสัญญา เป็นเวลา.....วัน		
<input type="checkbox"/>	โครงการฯ พิจารณาขยายอายุสัญญา เป็นเวลา.....วัน		
<input type="checkbox"/>	คณะกรรมการตรวจรับพัสดุในงานจ้างก่อสร้าง พิจารณา ขยายอายุสัญญาเป็นเวลา.....วัน		
<input type="checkbox"/>	รายงานการปฏิบัติงาน ระหว่างวันที่.....ถึงวันที่.....		
<input type="checkbox"/>	สำนักฯ/กองเจ้าของงาน พิจารณาขยายอายุสัญญา งดหรือลดค่าปรับ เป็นเวลา.....วัน		

แบบฟอร์ม

ขั้นตอนการขอขยายอายุสัญญา งดหรือลดค่าปรับ
เนื่องจากเกิดอุทกภัยในพื้นที่ก่อสร้าง

สาย.....

บริษัทฯ/ห้างฯ

ขั้นตอน ดำเนินการ	รายการ	ว.ด.ป.	หมายเหตุ
<input type="checkbox"/>	สำเนาสัญญา		
<input type="checkbox"/>	หนังสือแจ้งเข้าทำงาน		
<input type="checkbox"/>	ผู้รับจ้างขอรับมอบพื้นที่		
<input type="checkbox"/>	หนังสือมอบพื้นที่		
<input type="checkbox"/>	ผู้รับจ้างขอขยายอายุสัญญา เป็นเวลา.....วัน		
<input type="checkbox"/>	ผู้รับจ้างแจ้งเหตุติดขัด / ขอสงวนสิทธิ์		
<input type="checkbox"/>	พื้นที่ก่อสร้างอยู่ในเขตอำเภอ.....จังหวัด.....		
<input type="checkbox"/>	ประกาศพื้นที่ประสบภัยพิบัติฯ (อุทกภัย) ฉบับลงวันที่ จังหวัด.....อำเภอ..... เริ่มต้นภัยพิบัติวันที่.....สิ้นสุดภัยพิบัติวันที่.....		
<input type="checkbox"/>	โครงการฯ แจ้งผู้รับจ้างเข้าทำงาน		
<input type="checkbox"/>	ผู้รับจ้างเข้าทำงาน		
<input type="checkbox"/>	ผู้รับจ้างขอขยายอายุสัญญา เป็นเวลา.....วัน		
<input type="checkbox"/>	โครงการฯ พิจารณาขยายอายุสัญญาเป็นเวลา.....วัน ประสบภัยจริง.....วัน + ระยะเวลาฟื้นฟูหลังน้ำลด.....วัน		
<input type="checkbox"/>	คณะกรรมการตรวจรับพัสดุ ในงานจ้าง พิจารณาขยายอายุสัญญา เป็นเวลา.....วัน ประสบภัยจริง.....วัน+ ระยะเวลาฟื้นฟูหลังน้ำลด.....วัน		
<input type="checkbox"/>	รายงานการปฏิบัติงานระหว่างวันที่.....ถึงวันที่.....		
<input type="checkbox"/>	ภาพถ่าย (น้ำท่วมคันทาง) ระบุวัน เดือน ปี (โครงการฯ รับรอง)		
<input type="checkbox"/>	สำนักฯ/กองเจ้าของงาน พิจารณาขยายอายุสัญญาเป็นเวลา.....วัน ประสบภัยจริง.....วัน + ระยะเวลาฟื้นฟูหลังน้ำลด.....วัน		



วันที่รับ ๑๗๐๕ วันที่ ๑๑ ๑๓ ๖๐
 กรม ๖๑๑ วันที่ ๑๑ ๑๓ ๖๐
 โทร ๕๑๖๕ ๑๑ ๑๓ ๖๐

๑๖๖๖
 ๑๖.๖๖๖

บันทึกข้อความ

ส่วนราชการ กองการพัสดุ กลุ่มมาตรฐานและระบบงานพัสดุ โทร ๒๕๒๐๔ โทรสาร ๐-๒๓๕๔-๖๔๔๓
 ที่ กท. ๒/๒๕๖๖ วันที่ ๑๖ สิงหาคม ๒๕๖๐

เรื่อง มอบอำนาจการพิจารณาจัด ลดค่าปรับ หรือการขยายเวลาทำการตามสัญญาหรือข้อตกลงงานซื้อ/จ้าง
 งานจ้างที่ปรึกษา และงานจ้างออกแบบหรือควบคุมงานก่อสร้าง

เรียน อทล. ผ่าน รทบ.

(นายทศ เกษีสำอาง)

๑. เรื่องเดิม

รองอธิบดีกรมทางหลวง ๒๙ ส.ค. ๒๕๖๐

๑. ตามคำสั่งกรมทางหลวง ที่ บ.๑/๒๓๘/๒๕๕๓ ลงวันที่ ๓๐ ธันวาคม ๒๕๕๓ กรมฯ ได้มอบอำนาจในการพิจารณาจัด ลดค่าปรับ หรือการขยายเวลาทำการตามสัญญาหรือข้อตกลงโดยไม่จำกัดวงเงิน ให้แก่ ผู้อำนวยการสำนักทางหลวง ผู้อำนวยการสำนักงานทางหลวง ผู้อำนวยการศูนย์สร้างทาง ผู้อำนวยการศูนย์สร้างและบูรณะสะพาน (เอกสารแนบ ๑)

๒. ตามคำสั่งกรมทางหลวง ที่ บ.๑/๔๗/๒๕๕๖ ลงวันที่ ๑๔ มีนาคม ๒๕๕๖ กรมฯ ได้มอบอำนาจในการพิจารณาจัด ลดค่าปรับ หรือการขยายเวลาทำการตามสัญญาหรือข้อตกลงเพิ่มเติมให้แก่ รองอธิบดี และวิศวกรใหญ่ ในงานซื้อ งานจ้าง งานจ้างที่ปรึกษา ซึ่งอยู่ในความรับผิดชอบของหน่วยงานในส่วนกลาง ตามสายการบังคับบัญชาโดยไม่จำกัดวงเงิน (เอกสารแนบ ๒)

โดยการพิจารณาให้ขยายอายุสัญญา การงด ลดค่าปรับ ตามสัญญาหรือข้อตกลงตามข้อ ๑ และ ข้อ ๒ ได้ถือปฏิบัติตามระเบียบสำนักนายกรัฐมนตรีว่าด้วยการพัสดุ พ.ศ.๒๕๓๕ และที่แก้ไขเพิ่มเติม ข้อ ๑๓๔

๒. เรื่องที่เกิดขึ้น

๒.๑. ตามพระราชบัญญัติการจัดซื้อจัดจ้างและการบริหารพัสดุภาครัฐ พ.ศ.๒๕๖๐ มาตรา ๑๐๒ การงดหรือลดค่าปรับให้แก่คู่สัญญา หรือการขยายเวลาทำการตามสัญญาหรือข้อตกลงให้อยู่ในดุลพินิจของผู้มีอำนาจที่จะพิจารณาได้ตามจำนวนวันที่มีเหตุเกิดขึ้นจริง เฉพาะในกรณีดังต่อไปนี้

- (๑) เหตุเกิดจากความผิดหรือความบกพร่องของหน่วยงานของรัฐ
- (๒) เหตุสุดวิสัย
- (๓) เหตุเกิดจากพฤติการณ์อันหนึ่งอันใดที่คู่สัญญาไม่ต้องรับผิดชอบตามกฎหมาย
- (๔) เหตุอื่นตามที่กำหนดในกฎกระทรวง

หลักเกณฑ์และวิธีการของลดหรือลดค่าปรับให้แก่คู่สัญญา หรือการขยายเวลาทำการตามสัญญาหรือข้อตกลง ให้เป็นไปตามระเบียบที่รัฐมนตรีกำหนด (เอกสารแนบ ๓)

๒.๒ ตามระเบียบกระทรวงการคลังว่าด้วยการจัดซื้อจัดจ้างและการบริหารพัสดุภาครัฐ พ.ศ. ๒๕๖๐ ข้อ ๑๘๒ การงดหรือลดค่าปรับให้แก่คู่สัญญา หรือการขยายเวลาทำการตามสัญญาหรือข้อตกลง ตามมาตรา ๑๐๒ ในกรณีที่มีเหตุเกิดจากความผิดหรือความบกพร่องของคู่สัญญา หรือเหตุสุดวิสัย หรือเกิดจากพฤติการณ์อันหนึ่งอันใดที่คู่สัญญาไม่ต้องรับผิดชอบตามกฎหมาย หรือเหตุอื่นตามที่กำหนดในกฎกระทรวง ทำให้คู่สัญญาไม่สามารถส่งมอบสิ่งของหรืองานตามเงื่อนไขและกำหนดเวลาแห่งสัญญาได้ ให้หน่วยงานของรัฐระบุไว้ในสัญญาหรือข้อตกลงกำหนดให้คู่สัญญาต้องแจ้งเหตุดังกล่าวให้หน่วยงานของรัฐทราบภายใน ๑๕ วันนับถัดจากวันที่เหตุนั้นได้สิ้นสุดลง หรือตามที่กำหนดในกฎกระทรวง หากมิได้แจ้งภายในเวลาที่กำหนด คู่สัญญาจะชดเชยค่าเสียหายของลดหรือลดค่าปรับ หรือขอขยายเวลาในภายหลังมิได้ เว้นแต่กรณีเหตุเกิดจากความผิดหรือความบกพร่องของหน่วยงานของรัฐซึ่งมีหลักฐานชัดเจน หรือหน่วยงานของรัฐทราบอยู่แล้วตั้งแต่วันที่

๓. เรื่องที่เสนอเพื่อพิจารณา

๓.๑ กองการพัสดุ ได้พิจารณาแล้วเห็นว่า เพื่อให้การปฏิบัติงานของกรมทางหลวงเป็นไปอย่างถูกต้อง สอดคล้องกับกฎหมาย และระเบียบดังกล่าวข้างต้น เห็นสมควรจัดทำคำสั่งเรื่อง มอบอำนาจการพิจารณางด ลดค่าปรับ หรือการขยายเวลาทำการตามสัญญาหรือข้อตกลงงานซื้อ/จ้าง งานจ้างที่ปรึกษา และงานจ้างออกแบบ หรือควบคุมงานก่อสร้าง ตามคำสั่งที่แนบมาพร้อมนี้

๓.๒ กรณีงานที่ได้ดำเนินการตามระเบียบสำนักนายกรัฐมนตรีว่าด้วยการพัสดุ พ.ศ. ๒๕๓๕ และที่แก้ไขเพิ่มเติม หรือระเบียบสำนักนายกรัฐมนตรีว่าด้วยการพัสดุด้วยวิธีการทางอิเล็กทรอนิกส์ พ.ศ. ๒๕๕๙ ไว้ก่อนวันที่พระราชบัญญัติการจัดซื้อจัดจ้างและการบริหารพัสดุภาครัฐ พ.ศ. ๒๕๖๐ ใช้บังคับ ให้ถือปฏิบัติตามระเบียบ และคำสั่งเดิมนั้นต่อไปจนกว่าการดำเนินการจะได้ทำการทรวรับและจ่ายเงินแล้วเสร็จ

จึงเรียนมาเพื่อโปรดพิจารณา หากเห็นชอบตามข้อ ๓.๑ และ ข้อ ๓.๒ โปรดลงนามคำสั่ง เพื่อกองการพัสดุ จะได้แจ้งเวียนให้หน่วยงานที่เกี่ยวข้องทราบและถือปฏิบัติต่อไป

๑๒

เรียน พล.ต.อ. ๑๒ พ.

- เห็นชอบ
- ลงนามแล้ว
- คำเนินการต่อไป

(นายธานีทร์ สมบูรณ์)
อธิบดีกรมทางหลวง
๒๙ ส.ค. ๒๕๖๐

(นายศักดิ์ชัย ชำเจริญ)

ผู้อำนวยการกองการพัสดุ

ที่ กท. ๒/๒๕๒๖ - 4 ก.ย. 2560

เรียน อธิบดี รองอธิบดี วิศวกรใหญ่ มทบ.ทล. ผู้อำนวยการสำนัก ศูนย์เทคโนโลยีสารสนเทศ เทคนิครถกรรม ผู้อำนวยการกอง สำนักงาน สำนักงานทางหลวง ศูนย์สร้างทาง ศูนย์สร้างและบูรณะสะพาน แขวงทางหลวง แขวงทางหลวงพิเศษระหว่างเมือง

เพื่อโปรดทราบและถือปฏิบัติ ตามคำสั่งที่ บ.๑/๑๒๐/๒๕๖๐ ตว.๒๙ สิงหาคม ๒๕๖๐ ตามเอกสารแนบ

(นายศักดิ์ชัย ชำเจริญ)

ผู้อำนวยการกองการพัสดุ

๑๓

ส่งกระทรวงมหาดไทย (กรณีใช้กฎหมายใดก็ตาม) ใน วันที่ - 4 ก.ย. 2560 ผู้ส่ง: ๑๑๓ ๕๕๖



คำสั่งกรมทางหลวง

ที่ บ.๑/๑๗๐/๒๕๖๐

เรื่อง มอบอำนาจการพิจารณางด ลดค่าปรับ หรือการขยายเวลาทำการตามสัญญาหรือข้อตกลงงานซื้อ/จ้าง งานจ้างที่ปรึกษา และงานจ้างออกแบบหรือควบคุมงานก่อสร้าง

เพื่อประโยชน์แก่ทางราชการและให้การปฏิบัติงานด้านการบริหารสัญญาของกรมทางหลวง เกิดความรวดเร็ว คล่องตัว มีประสิทธิภาพ และสอดคล้องกับพระราชบัญญัติการจัดซื้อจัดจ้างและการบริหารพัสดุ ภาครัฐ พ.ศ. ๒๕๖๐ มาตรา ๑๐๒ และระเบียบกระทรวงการคลังว่าด้วยการจัดซื้อจัดจ้างและการบริหารพัสดุ ภาครัฐ พ.ศ. ๒๕๖๐ ข้อ ๑๘๒ อาศัยอำนาจตามความใน มาตรา ๓๘ แห่งพระราชบัญญัติระเบียบบริหารราชการแผ่นดิน พ.ศ. ๒๕๓๔ แก้ไขเพิ่มเติมโดยมาตรา ๔ แห่งพระราชบัญญัติระเบียบบริหารราชการแผ่นดิน (ฉบับที่ ๗) พ.ศ. ๒๕๕๐ และ ข้อ ๔ ข้อ ๖ และ ข้อ ๗ ของระเบียบกระทรวงการคลังว่าด้วยการจัดซื้อจัดจ้างและการบริหารพัสดุภาครัฐ พ.ศ. ๒๕๖๐ อธิบดีกรมทางหลวงจึงมอบอำนาจในการพิจารณางด ลดค่าปรับ หรือการขยายเวลาทำการตามสัญญาหรือข้อตกลง ในวงเงินอำนาจสั่งซื้อสิ่งจ้างของอธิบดี ดังต่อไปนี้

๑. หน่วยงานส่วนกลาง มอบอำนาจให้ รองอธิบดี วิศวกรใหญ่ เป็นผู้มีอำนาจในการพิจารณางด ลดค่าปรับ หรือการขยายเวลาทำการตามสัญญาหรือข้อตกลงในงานซื้อ งานจ้าง งานจ้างที่ปรึกษา งานจ้างออกแบบ หรือควบคุมงานก่อสร้าง ซึ่งอยู่ในความรับผิดชอบของหน่วยงานในส่วนกลางตามสายการบังคับบัญชา

๒. หน่วยงานภูมิภาค มอบอำนาจให้ผู้ช่วยการสำนักงานทางหลวง ผู้อำนวยการศูนย์สร้างทาง ผู้อำนวยการศูนย์สร้างและบูรณะสะพาน เป็นผู้มีอำนาจในการพิจารณางด ลดค่าปรับ หรือการขยายเวลาทำการตามสัญญาหรือข้อตกลงในงานจัดซื้อ/จัดจ้าง

๓. ให้ผู้รับมอบอำนาจตามข้อ ๑ และ ข้อ ๒ เป็นผู้รับผิดชอบในการดำเนินการพร้อมทั้ง ตรวจสอบเอกสาร หลักฐานต่าง ๆ ที่เกี่ยวข้องให้ถูกต้องตามกฎหมาย ระเบียบ และข้อบังคับอื่น ๆ ของทางราชการ ที่เกี่ยวข้อง โดยเคร่งครัดทุกกรณี

ทั้งนี้ ตั้งแต่บัดนี้เป็นต้นไป

สั่ง ณ วันที่ ๒๕ สิงหาคม พ.ศ. ๒๕๖๐

(นายธานีทร์ สมบูรณ์)

อธิบดีกรมทางหลวง

ภาคผนวก



ที่ นร (กพร) ๑๓๐๕/ว ๑๑๙๔๘

สำนักนายกรัฐมนตรี
ทำเนียบรัฐบาล กทม. ๑๐๓๐๐

๑๓ ธันวาคม ๒๕๔๓

เรื่อง แนวทางปฏิบัติตามระเบียบสำนักนายกรัฐมนตรีว่าด้วยการพัสดุ พ.ศ. ๒๕๓๕ และที่แก้ไขเพิ่มเติม
เรียน

สืบเนื่องจากที่คณะกรรมการ ป.ป.ป. ได้พิจารณาเห็นสมควรกำหนดให้มีแนวทางป้องกันการ
ฉวยโอกาสแสวงหาประโยชน์โดยมิชอบของเจ้าหน้าที่ของรัฐตามความเห็นของคณะอนุกรรมการฝ่ายมาตรการ
ป้องกันและวางแผน ในส่วนที่เกี่ยวข้องกับระเบียบสำนักนายกรัฐมนตรีว่าด้วยการพัสดุ พ.ศ. ๒๕๓๕ และที่
แก้ไขเพิ่มเติม รวม ๒ กรณี คือ กรณีการใช้ดุลพินิจของคณะกรรมการพิจารณาผลการประกวดราคาในการ
ไม่รับพิจารณาราคาของผู้เสนอราคา และกรณีเจ้าหน้าที่ของรัฐเรียกร้องเอาผลประโยชน์จากผู้เสนอราคาและ
คณะกรรมการประกวดราคา รวมทั้งสมควรที่จะได้กำหนดหน้าที่ความรับผิดชอบและวิธีปฏิบัติเพิ่มเติมสำหรับคณะ
กรรมการตรวจรับพัสดุและคณะกรรมการตรวจการจ้างในการปฏิบัติหน้าที่ตามระเบียบ ฯ ในคราวเดียวกันด้วย

คณะกรรมการว่าด้วยการพัสดุ อาศัยอำนาจตามระเบียบสำนักนายกรัฐมนตรีว่าด้วยการพัสดุ
พ.ศ. ๒๕๓๕ และที่แก้ไขเพิ่มเติม ข้อ ๑๒ (๕) และ (๑๕) จึงเห็นสมควรกำหนดแนวทางปฏิบัติเพิ่มเติม และ
ชักข้อความเข้าใจ ดังนี้

๑. ตามที่ระเบียบสำนักนายกรัฐมนตรีว่าด้วยการพัสดุ พ.ศ. ๒๕๓๕ และที่แก้ไขเพิ่มเติม
ข้อ ๕๐ (๑) วรรคสอง ได้กำหนดให้คณะกรรมการพิจารณาผลการประกวดราคาสามารถให้ดุลพินิจผ่อนปรน
ไม่ตัดสิทธิผู้เสนอราคารายหนึ่งรายใด ที่เสนอรายละเอียดแตกต่างไปจากเงื่อนไขที่กำหนดในเอกสารประกวด
ราคาในส่วนที่มีสาระสำคัญ และความแตกต่างนั้นไม่มีผลทำให้เกิดการได้เปรียบเสียเปรียบต่อผู้เสนอราคา
รายอื่น หรือเป็นการผิดพลาดเล็กน้อย นั้น เนื่องจากตามแนวคำพิพากษาฎีกาได้เคยวินิจฉัยเป็นแนวทางไว้แล้ว
ว่าตราสารต่าง ๆ สามารถนำมาปิดอากรแสตมป์ให้สมบูรณ์หรือให้ถูกต้องในภายหลังได้ คณะกรรมการ
ว่าด้วยการพัสดุจึงเห็นสมควรให้ชักข้อความเข้าใจเป็นหลักการว่า กรณีที่ผู้เสนอราคาได้มอบอำนาจให้ผู้อื่น
มาเสนอราคาแทน และมีหนังสือมอบอำนาจ แต่มิได้ปิดอากรแสตมป์ตามกฎหมายตามเงื่อนไขการประกวดราคา
ให้ถือว่าเป็นความผิดพลาดเล็กน้อยตามนัยของระเบียบ ฯ ข้อ ๕๑ (๑) วรรคสอง และให้พิจารณาผ่อนปรน
ให้ผู้เข้าประกวดราคา โดยไม่ตัดผู้เข้าประกวดราคารายนั้น โดยให้ผู้เสนอราคามาดำเนินการให้ถูกต้องก่อน
ดำเนินการในขั้นตอนต่อไป ทั้งนี้ หลักเกณฑ์การพิจารณาดังกล่าว ให้ใช้ปฏิบัติรวมถึงเอกสารหลักฐานอื่นที่
เงื่อนไขการประกวดราคากำหนดให้ผู้เสนอราคายื่นมาพร้อมของเสนอราคาและเอกสารดังกล่าวจะต้องปิดอากร
แสตมป์ตามกฎหมาย แต่ผู้เสนอราคามีได้ปิดอากรแสตมป์ตามกฎหมายด้วย

๒. ในการแต่งตั้งคณะกรรมการตรวจรับพัสดุ หรือคณะกรรมการตรวจการจ้างตามระเบียบ
สำนักนายกรัฐมนตรีว่าด้วยการพัสดุ พ.ศ. ๒๕๓๕ และที่แก้ไขเพิ่มเติม ข้อ ๓๔ (๖) หรือ (๗) แล้วแต่กรณีทุกครั้ง
ส่วนราชการจะต้องกำหนดระยะเวลาในการปฏิบัติหน้าที่ของคณะกรรมการตามมติคณะรัฐมนตรี แจ้งโดย
หนังสือสำนักเลขาธิการคณะรัฐมนตรี ที่ นร ๐๒๐๕/ว ๑๘๖ ลงวันที่ ๔ พฤศจิกายน ๒๕๔๑

เมื่อคณะกรรมการตรวจรับพัสดุหรือคณะกรรมการตรวจการจ้างได้ตรวจรับพัสดุหรือตรวจรับงานจ้างที่ผู้ขายหรือผู้รับจ้างส่งมอบ พร้อมทั้งส่งมอบหลักฐานการตรวจรับให้แก่เจ้าหน้าที่พัสดุแล้ว ให้เจ้าหน้าที่พัสดุรายงานผลการตรวจรับของคณะกรรมการให้หัวหน้าส่วนราชการทราบภายใน ๓ วัน

๓. กรณีที่ส่วนราชการได้ทำสัญญาหรือข้อตกลงเป็นหนังสือกับผู้ขายหรือผู้รับจ้างแล้ว ต่อมาหากมีความจำเป็นต้องแก้ไขเปลี่ยนแปลงสัญญาหรือข้อตกลง หรือพิจารณาขยายระยะเวลาทำการตามสัญญา การงดหรือลดค่าปรับแล้ว ให้คณะกรรมการตรวจรับพัสดุหรือคณะกรรมการตรวจการจ้าง แล้วแต่กรณี เป็นผู้เสนอความเห็นเพื่อประกอบการพิจารณาของหัวหน้าส่วนราชการ หรือผู้มีอำนาจในการแก้ไขเปลี่ยนแปลงสัญญา การขยายระยะเวลาทำการตามสัญญา การงดหรือลดค่าปรับในแต่ละครั้งด้วย

จึงเรียนมาเพื่อโปรดทราบ และแจ้งให้ส่วนราชการต่าง ๆ ทราบ และถือปฏิบัติต่อไป

ขอแสดงความนับถือ
(ลงชื่อ) รองพล เจริญพันธุ์
(นายรองพล เจริญพันธุ์)
รองปลัดสำนักนายกรัฐมนตรี ปฏิบัติราชการแทน
ปลัดสำนักนายกรัฐมนตรี

คณะกรรมการว่าด้วยการพัสดุ

ฝ่ายเลขานุการ

โทร. ๒๕๒๕๒๗ ต่อ ๒๖๐ - ๒๖๗

โทรสาร ๒๕๒๗๘๖

ที่ นร (กวพ) ๑๓๐๕/๑๐๕๐๖

สำนักนายกรัฐมนตรี

ทำเนียบรัฐบาล กทม. ๑๐๓๐๐

๑๘ ธันวาคม ๒๕๕๑

เรื่อง ข้อยกเว้นการขยายเวลาสัญญาจ้างเหมา

เรียน อธิบดีกรมชลประทาน

อ้างถึง หนังสือกรมชลประทาน ที่ กษ ๐๓๐๕/๑๙๘๑ ลงวันที่ ๑๙ ตุลาคม ๒๕๕๑

ตามหนังสือที่อ้างถึง กรมชลประทานแจ้งว่า สำนักชลประทานที่ ๓ ได้ทำสัญญาจ้างเหมาจ้างเหมาส่วนจำกัด จ. ชุดลอกสระน้ำสถานีพืชและอาหารสัตว์ ตำบลสะเตียง อำเภอเมือง จังหวัดเพชรบูรณ์ ในราคาค่าจ้างเป็นเงิน ๕,๓๑๕,๐๒๖.๐๒ บาท ในระหว่างปฏิบัติงานคณะกรรมการตรวจการจ้างได้ตรวจสอบสภาพสถานที่ชุดลอกแล้วพบว่ามีฝนตกหนัก ทำให้ไม่สามารถปฏิบัติงานตลอดได้ จึงแจ้งให้ห้างฯ หยุดปฏิบัติงานชั่วคราว ตั้งแต่วันที่ ๖ สิงหาคม ๒๕๕๐ ถึงวันที่ ๒ ธันวาคม ๒๕๕๐ และห้างฯ ได้ขอขยายอายุสัญญาในช่วงระยะเวลาดังกล่าว ซึ่งกรมชลประทานได้อนุมัติให้ขยายเวลาสัญญาอีก ๑๑๙ วัน ตามระเบียบสำนักนายกรัฐมนตรีว่าด้วยการพัสดุ พ.ศ. ๒๕๓๕ ข้อ ๑๓๙ (๑) ต่อมาสำนักงานตรวจเงินแผ่นดิน ภูมิภาคที่ ๗ จังหวัดพิษณุโลก ตั้งข้อสังเกตว่าการขยาย เวลาดังกล่าวเป็นการปฏิบัติไม่ถูกต้อง ตามหนังสือสำนักนายกรัฐมนตรี ที่ นร (กวพ) ๑๓๐๕/๑๐๒๖๒ ลงวันที่ ๑๓ ตุลาคม ๒๕๕๐ กรมชลประทานจึงขอหารือ รวม ๓ ข้อ ความละเอียดแจ้งแล้ว นั้น

คณะกรรมการว่าด้วยการพัสดุ (กวพ.) พิจารณาแล้วเห็นว่า

๑. ระเบียบสำนักนายกรัฐมนตรีว่าด้วยการพัสดุ พ.ศ. ๒๕๓๕ และที่แก้ไขเพิ่มเติม ข้อ ๑๓๙ ได้กำหนดหลักเกณฑ์ไว้โดยสรุปว่า การงดหรือลดค่าปรับ หรือการขยายระยะเวลาทำการตามสัญญาให้เป็นอำนาจของหัวหน้าส่วนราชการ โดยพิจารณาจากเหตุที่เกิดขึ้นจากความผิดหรือบกพร่องของส่วนราชการ เหตุสุดวิสัย หรือเหตุเกิดจากพฤติการณ์ที่คู่สัญญาไม่ต้องรับผิดชอบตามกฎหมาย แต่ทั้งนี้ ในหลักการ หากเป็นเหตุที่เกิดขึ้นจากเหตุสุดวิสัย หรือเหตุที่เกิดจากพฤติการณ์อันหนึ่งอันใดที่คู่สัญญาไม่ต้องรับผิดชอบตามกฎหมายแล้ว ผู้ขายหรือผู้รับจ้างจะต้องแจ้งเหตุขัดข้องให้ส่วนราชการทราบภายใน ๑๕ วัน นับแต่เหตุสิ้นสุด

กรณีตามปัญหาในการจ้าง ห้างหุ้นส่วนจำกัด จ. ชุดลอกสระน้ำ สถานีพืชและอาหารสัตว์ ซึ่งปรากฏข้อเท็จจริงว่า คณะกรรมการตรวจการจ้างได้แจ้งให้ห้างฯ หยุดการปฏิบัติงานเนื่องจากมีฝนตกหนักทำให้ไม่สามารถปฏิบัติงานตลอดได้ ถ้าไม่มีข้อสัญญากำหนดเงื่อนไข

ไว้เป็นอย่างอื่น ย่อมจะมีใช้เหตุอุปสรรคที่เกิดจากความผิดหรือความบกพร่องของส่วนราชการ ที่จะพิจารณางดหรือลดค่าปรับ หรือขยายเวลาทำการตามสัญญาได้ตามระเบียบฯ ข้อ ๑๓๙ (๑)

๒. สำหรับในหลักการพิจารณาสั่งการตามระเบียบสำนักนายกรัฐมนตรีว่าด้วยการพัสดุ พ.ศ. ๒๕๓๕ และที่แก้ไขเพิ่มเติม ข้อ ๑๓๙ อาจแบ่งได้เป็น ๒ กรณี คือ การพิจารณางดหรือลดค่าปรับ ซึ่งจะเป็นการพิจารณาอนุมัติให้ในเวลาที่ยังไม่เลยกำหนดเวลาของสัญญาหรือข้อตกลงไปแล้ว และเป็นกรณีที่มิได้ค่าปรับเกิดขึ้นแล้ว ส่วนอีกกรณีหนึ่งคือการพิจารณาขยายเวลา ทำการตามสัญญา หรือข้อตกลง ซึ่งจะเป็นการพิจารณาอนุมัติให้ก่อนที่จะครบกำหนดสัญญาและค่าปรับยังไม่เกิดขึ้น

ส่วนการพิจารณาแก้ไขเปลี่ยนแปลงสัญญาหรือข้อตกลงเป็นหนังสือที่ได้ลงนามแล้วตามระเบียบฯ ข้อ ๑๓๖ จะเป็นเรื่องของการตกลงกับผู้สัญญาที่จะเปลี่ยนแปลงงานจ้างหรือสิ่งของที่ซื้อขาย ซึ่งจะกระทำได้เฉพาะกรณีเป็นความจำเป็นโดยไม่ทำให้ทางราชการเสียประโยชน์ หรือเป็นการแก้ไขเพื่อประโยชน์ของทางราชการเท่านั้น ซึ่งโดยหลักปฏิบัติของการแก้ไขเปลี่ยนแปลงสัญญาดังกล่าวนี้ จะต้องกระทำให้เสร็จสิ้นก่อนการตรวจรับงานจ้างหรือสิ่งของที่ซื้อขาย

๓. สำหรับกรณีที่กรมชลประทานหาหรือด้วยว่า ในการขยายเวลาทำการตามสัญญา การงดหรือลดค่าปรับ จะต้องทำสัญญาแก้ไขเพิ่มเติมด้วยหรือไม่นั้น กวพ. พิจารณาเห็นว่าระเบียบฯ ข้อ ๑๓๙ เป็นการวางหลักเกณฑ์กรณีที่จะไม่ปรับผู้ขายหรือผู้รับจ้าง การขยายเวลา การงดค่าปรับ การลดค่าปรับ เป็นกรณีทำนองเดียวกับการที่ผู้ว่าจ้างผ่อนเวลาการชำระหนี้ให้แก่ผู้ขายหรือผู้รับจ้าง ซึ่งเป็นนิติกรรมฝ่ายเดียว เมื่อผู้ว่าจ้างหรือผู้ซื้อเห็นสมควรว่าระยะเวลาที่เสียไปไม่มีความผิดของผู้ขายหรือผู้รับจ้าง และเห็นสมควรขยายระยะเวลา หรืองดหรือลดค่าปรับไปแล้ว จึงไม่จำเป็นต้องทำสัญญาแก้ไขเพิ่มเติมอีก โดยใช้เพียงคำสั่งอนุมัติของผู้มีอำนาจประกอบสัญญาไว้เป็นหลักฐาน ในการเบิกจ่ายเงินหรือคืนเงินค่าปรับให้แก่ผู้สัญญาก็ได้

จึงเรียนมาเพื่อโปรดทราบ

ขอแสดงความนับถือ

(ลงชื่อ) ผาณิต นิตินัทประภาส

(นางผาณิต นิตินัทประภาส)

รองปลัดสำนักนายกรัฐมนตรี ปฏิบัติราชการแทน

ปลัดสำนักนายกรัฐมนตรี

คณะกรรมการว่าด้วยการพัสดุ

ฝ่ายเลขานุการ

โทร. ๐๒ ๘๖๕๘๗๒๘ ต่อ ๒๖๐ - ๒๖๘

โทรสาร ๐๒ ๒๘๒๗๘๘๖

ด่วนที่สุด

ที่ กค (กพร) ๐๔๖๑.๓/ว ๒๖๘



คณะกรรมการว่าด้วยการพิสดาร
กรมบัญชีกลาง
ถนนพระราม ๖ กทม. ๑๐๔๐๐

๑๖ กรกฎาคม ๒๕๕๕

เรื่อง การชักซ้อมความเข้าใจเกี่ยวกับการปฏิบัติตามระเบียบสำนักนายกรัฐมนตรีว่าด้วยการพิสดาร พ.ศ. ๒๕๓๕ และที่แก้ไขเพิ่มเติม ข้อ ๑๓๙
เรียน ปลัดกระทรวง อธิบดี ผู้ว่าราชการจังหวัด อธิการบดี เลขานุการ ผู้อำนวยการตำรวจแห่งชาติ และหัวหน้าหน่วยงานอื่นของรัฐ
อ้างถึง ระเบียบสำนักนายกรัฐมนตรีว่าด้วยการพิสดาร พ.ศ. ๒๕๓๕ และที่แก้ไขเพิ่มเติม ข้อ ๑๓๙

ด้วยปรากฏว่าปัจจุบัน มีส่วนราชการต่างๆ มีปัญหาในทางปฏิบัติเกี่ยวกับการพิจารณาจดหรือลดค่าปรับให้กับผู้ขายหรือผู้รับจ้าง กรณีผู้ขายหรือผู้รับจ้างของตนหรือลดค่าปรับ อันเนื่องมาจากเหตุสุดวิสัยที่เกิดขึ้นภายหลังจากครบกำหนดระยะเวลาทำการตามสัญญาแล้ว ส่วนราชการจะพิจารณาจดหรือลดค่าปรับตามที่ผู้ขายหรือผู้รับจ้างร้องขอตามระเบียบสำนักนายกรัฐมนตรีว่าด้วยการพิสดาร พ.ศ. ๒๕๓๕ และที่แก้ไขเพิ่มเติม ข้อ ๑๓๙ (๒) ซึ่งกำหนดให้หัวหน้าส่วนราชการพิจารณาจดหรือลดค่าปรับหรือการขยายเวลาทำการตามสัญญาหรือข้อตกลงให้แก่คู่สัญญาไว้ด้วยเหตุสุดวิสัยได้หรือไม่ ซึ่งเหตุแห่งการพิจารณาจดหรือลดค่าปรับ จะต้องเป็นเหตุอุปสรรคที่มีส่วนสัมพันธ์กับการส่งมอบสิ่งของหรืองานจ้างตามสัญญาหรือข้อตกลงและส่งผลกระทบต่อตรงที่ทำให้คู่สัญญาไม่สามารถส่งมอบสิ่งของหรืองานจ้างได้ทันภายในกำหนดระยะเวลาตามสัญญาหรือไม่

คณะกรรมการว่าด้วยการพิสดาร (กพร.) พิจารณาแล้ว เห็นควรชักซ้อมความเข้าใจแนวทางการปฏิบัติตามระเบียบฯ พ.ศ. ๒๕๓๕ และที่แก้ไขเพิ่มเติม เพื่อให้ส่วนราชการหรือหน่วยงานต่างๆ ถือปฏิบัติให้เป็นไปในแนวทางเดียวกัน คือ ในการพิจารณาจดหรือลดค่าปรับให้แก่คู่สัญญาด้วยเหตุตามระเบียบฯ ข้อ ๑๓๙ ดังนี้ (๑) เหตุเกิดจากความผิดหรือความบกพร่องของส่วนราชการ (๒) เหตุสุดวิสัย หรือ (๓) เหตุเกิดจากเหตุการณ์อันหนึ่งอันใดที่คู่สัญญาไม่ต้องรับผิดชอบตามกฎหมาย ซึ่งเหตุดังกล่าวมีผลกระทบต่อตรงที่ทำให้ผู้ขายหรือผู้รับจ้างไม่สามารถส่งมอบสิ่งของหรืองานจ้างตามสัญญาซื้อขายหรือสัญญาจ้าง แล้วแต่กรณี ให้อยู่ในอำนาจของหัวหน้าส่วนราชการที่จะพิจารณาได้ตามจำนวนวันที่มีเหตุเกิดขึ้นจริง โดยส่วนราชการจะต้องพิจารณาว่าคู่สัญญาได้ปฏิบัติตามสัญญาหรือข้อตกลงให้กับทางราชการเป็นไปอย่างปกติตลอดมา และต้องไม่มีเหตุการณ์ที่จะทำงานของทางราชการ หากมีเหตุผลอันสมควรที่จะพิจารณาจดหรือลดค่าปรับตามสัญญา แม้ได้ดำเนินการล่วงเลยกำหนดระยะเวลาส่งมอบหรือแล้วเสร็จตามสัญญาหรือข้อตกลงจนมีค่าปรับเกิดขึ้นแล้วก็ตาม แต่ต้องยังมีได้มีการตรวจรับงานงวดสุดท้าย

ทั้งนี้ ให้อธิปไตยและมีผลบังคับใช้นับตั้งแต่วันที่ลงนามในหนังสือฉบับนี้เป็นต้นไป และให้มีผลกับสัญญาหรือข้อตกลง ซึ่ง ณ วันที่ที่หนังสือมีผลบังคับใช้ ยังมีได้มีการตรวจรับงานงวดสุดท้าย

/จึง...

จึงเรียนมาเพื่อโปรดทราบ และแจ้งให้หน่วยงานในสังกัดและเจ้าหน้าที่ที่เกี่ยวข้องทราบ
และถือปฏิบัติต่อไป

ขอแสดงความนับถือ

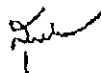

(นางสาวสุภา ปิยะจิตติ)

รองปลัดกระทรวงการคลัง หัวหน้ากลุ่มภารกิจด้านรายจ่ายและหนี้สิน
ปฏิบัติราชการแทนปลัดกระทรวงการคลัง
ประธานคณะกรรมการว่าด้วยการพัสดุ

คณะกรรมการว่าด้วยการพัสดุ
ฝ่ายเลขานุการ
โทรศัพท์ ๐ ๒๑๒๗ ๗๐๐๐ ต่อ ๔๕๘๘
โทรสาร ๐ ๒๑๒๗ ๗๑๘๕ - ๖

เอกสารแนบท้ายเอกสารประกวดราคาจ้างด้วยวิธีประกวดราคาอิเล็กทรอนิกส์ (e - bidding) ข้อ ๑.๑๓
รายการงานและเงื่อนไขที่ผู้รับจ้างต้องรับผิดชอบในความชำรุดบกพร่องของงานจ้างหรือความเสียหาย
ภายในกำหนดเวลาตามเอกสารประกวดราคา
ประกาศ เลขที่ คค ๐๖๑๒๖/eb/ ๒๗ /๒๕๖๙ ลงวันที่ ๔ ธ.ค. ๒๕๖๘

๑. ภายในกำหนด ๒ ปี

ผู้รับจ้าง ซึ่งได้ทำสัญญาจ้างกับกรมทางหลวง จะต้องรับประกันความชำรุดบกพร่องของ
งานจ้างตามเงื่อนไขที่กำหนดภายในระยะเวลาไม่น้อยกว่า ๒ ปี นับถัดจากวันที่กรมทางหลวงได้รับมอบงาน
ยกเว้นงานจ้างตามข้อ ๒ และ ข้อ ๓

๒. ภายในกำหนด ๑ ปี

- ๒.๑ งานคันทางดิน (ถนนดิน)
- ๒.๒ งานผิวทางลูกรัง
- ๒.๓ รางระบายน้ำที่ไม่ตาดคอนกรีต (Concrete)
- ๒.๔ ไหล่ทางลูกรัง
- ๒.๕ ลาดข้างทางและลาดคอสะพานที่ไม่มีการป้องกันการกัดเซาะ
- ๒.๖ ลาดดินตัด (Back Slope) ที่ไม่มีการป้องกันการกัดเซาะ
- ๒.๗ งานปลูกหญ้า
- ๒.๘ งานปลูกต้นไม้
- ๒.๙ งานตีเส้นโดยใช้สีชนิดโรยลูกแก้ว
- ๒.๑๐ งานทาสีทั่วไป

๓. ภายในกำหนด ๓ ปี

อุปกรณ์ที่ใช้ในการติดตั้งไฟฟ้าแสงสว่าง และไฟสัญญาณจราจร ยกเว้นหลอดไฟฟ้า

(นายปกรณ์ ศรีปานวงศ์)

ผู้อำนวยการสำนักงานทางหลวงที่ ๑๐ (นครราชสีมา)
ปฏิบัติราชการแทน อธิบดีกรมทางหลวง

เอกสารแนบท้ายประกาศประกวดราคาจ้างก่อสร้างด้วยวิธีประกวดราคาอิเล็กทรอนิกส์ (e-bidding)

ข้อ ๑.๑๓

การจ้างช่วง

ประกาศ เลขที่ คค ๐๖๑๒๖/eb/ ๒๗ /๒๕๖๙ ลงวันที่ ๔ ธ.ค. ๒๕๖๘

ภายหลังจากได้มีการลงนามสัญญาจ้างแล้ว ห้ามผู้รับจ้างเองงานทั้งหมดหรือแต่บางส่วนตามสัญญาไปจ้างช่วงให้ผู้อื่นทำอีกทอดหนึ่ง เว้นแต่การจ้างช่วงงานแต่บางส่วนที่ได้รับอนุญาตเป็นหนังสือจากผู้ว่าจ้างแล้ว การที่ผู้ว่าจ้างได้อนุญาตให้จ้างช่วงงานแต่บางส่วนดังกล่าวนี้ ไม่เป็นเหตุให้ผู้รับจ้างหลุดพ้นจากความรับผิดชอบหรือพันธหน้าที่ตามสัญญา และผู้รับจ้างจะยังคงต้องรับผิดชอบในความผิดและความประมาทเลินเล่อของผู้รับจ้างช่วงหรือของตัวแทนหรือลูกจ้างของผู้รับจ้างช่วงนั้นทุกประการ

กรณีผู้รับจ้างไปจ้างช่วงงานแต่บางส่วน โดยฝ่าฝืนความในวรรคหนึ่ง ผู้รับจ้างต้องชำระค่าปรับให้แก่ผู้ว่าจ้างเป็นจำนวนเงินในอัตราร้อยละ ๑๐ (สิบ) ของวงเงินของงานที่จ้างช่วงตามสัญญา ทั้งนี้ไม่ตัดสิทธิผู้ว่าจ้างในการบอกเลิกสัญญา

(นายปกรณ์ ศรีปานวงศ์)

ผู้อำนวยการสำนักงานทางหลวงที่ ๑๐ (นครราชสีมา)

ปฏิบัติราชการแทน อธิบดีกรมทางหลวง

เอกสารแนบท้ายประกวดราคาจ้างก่อสร้างด้วยวิธีประกวดราคาอิเล็กทรอนิกส์ ข้อ ๑ (๑.๑๔)

การให้ข่าวสารเกี่ยวกับการก่อสร้าง

แบบแผนป้ายประชาสัมพันธ์งานก่อสร้างที่ผู้รับจ้างจะต้องจัดทำและติดตั้งตามมติ

กรม. ที่ นร.๐๕๐๕/ว ๒๗ ลงวันที่ ๒๘ มกราคม ๒๕๕๑

ประกาศ เลขที่ คค ๐๖๑๒๖/eb/ ๒๗ /๒๕๖๙ ลงวันที่ ๔ ธ.ค. ๒๕๖๘

ประกาศ



ชื่อหน่วยงาน สำนักงานทางหลวงที่ ๑๐ (นครราชสีมา)
ถนนสุรนารายณ์ ตำบลในเมือง อำเภอเมืองนครราชสีมา
จังหวัดนครราชสีมา โทร. ๐๔๔ - ๒๔๒๘๗๑

โครงการ ประกวดราคาจ้างก่อสร้าง งานก่อสร้างอาคารที่พักอาศัยและสิ่งก่อสร้างประกอบ ระดับชำนาญการพิเศษและ
อำนวยการระดับต้น (ระดับ ๗-๘) สำนักงานทางหลวงที่ ๑๐ (นครราชสีมา) ทางหลวงหมายเลข ๒๐๕ ตอน โคกสวาย - แขวงทาง
หลวงนครราชสีมาที่ ๑ ที่ กม.๒๓๒+๓๑๐ ปริมาณงาน ๑ แห่ง

ผู้รับจ้าง บริษัท, ห้าง.....ที่อยู่.....

โทร.....โทรสาร.....

สัญญาจ้างเลขที่เริ่มต้น.....สิ้นสุด.....

ระยะเวลาก่อสร้าง.....วัน

วงเงินค่าก่อสร้าง.....บาท

ผู้ควบคุมงาน ๑.....โทร.....๒.....โทร.....

๓.....โทร.....๔.....โทร.....

สำนักงานสนาม โทร.....โทรสาร.....

เจ้าหน้าที่บริษัท/วิศวกรผู้รับจ้าง ๑.....โทร.....

๒.....โทร.....

กำลังก่อสร้างด้วยเงินภาษีอากรของประชาชน

หมายเหตุ งานก่อสร้างขนาดใหญ่ แผ่นป้ายขนาด ๑.๒๐x๒.๔๐ เมตร ขนาดอักษรโตพอสมควรเห็นได้ชัดเจน
(ใช้พื้นป้ายสีน้ำเงิน ตัวหนังสือสีขาว) ณ จุดเริ่มต้นและจุดสิ้นสุดงานก่อสร้างอย่างน้อย ๒ จุด โดยให้ผู้
ควบคุมงานเป็นผู้กำหนดจุดติดตั้ง และดำเนินการให้แล้วเสร็จก่อนลงมือทำงาน

(นายปกรณ์ ศรีปานวงศ์)

ผู้อำนวยการสำนักงานทางหลวงที่ ๑๐ (นครราชสีมา)

ปฏิบัติราชการแทน อธิบดีกรมทางหลวง

เอกสารแนบท้ายเอกสารประกวดราคา

หนังสือมอบอำนาจ

ตามประกาศ เลขที่ คค ๐๖๑๒๖/๒๖/ ๒๖๖ / ๒๕๖๙ ลงวันที่ ๔ ธ.ค. ๒๕๖๘

ที่ ทำที่
วันที่.....เดือน.....พ.ศ.....

เรียน

ข้าพเจ้า (บริษัท, ห้าง, ร้าน)
โดย (นาย, นาง, นางสาว)ผู้มีอำนาจกระทำการแทน
(บริษัท, ห้าง, ร้าน) มอบอำนาจให้ (นาย, นาง, นางสาว).....
อายุ.....ปี ตั้งบ้านเรือนอยู่เลขที่.....หมู่.....ตรอก/ซอย.....ถนน.....
แขวง/ตำบล.....เขต/อำเภอ.....จังหวัด.....
ถือบัตรประจำตัวประชาชนเลขที่ ออกให้ ณ
เมื่อวันที่ หมตอายุวันที่
เกี่ยวข้อเป็น ของ (บริษัท, ห้าง, ร้าน) เป็นผู้มีอำนาจทำการ
ดังต่อไปนี้.....
.....
.....
.....

ข้าพเจ้าขอรับผิดชอบในการใดๆ ที่ผู้รับมอบอำนาจได้กระทำลงไปในครั้งนี้ทุกประการ โดยถือเสมือนหนึ่ง
ข้าพเจ้าเป็นผู้กระทำเอง พร้อมนี้ข้าพเจ้าและผู้รับมอบอำนาจ ได้ลงลายมือชื่อไว้เป็นหลักฐานต่อหน้าพยานข้างท้ายนี้

ลงชื่อ.....ผู้มอบอำนาจ
(.....)

ลงชื่อ.....ผู้รับมอบอำนาจ
(.....)

(นายปรกรณ์ ศรีปานวงศ์)

ลงชื่อ.....พยาน
(.....)

ผู้อำนวยการสำนักงานทวงหางที่ ๑๐ (นครราชสีมา)

ปฏิบัติราชการแทน อธิบดีกรมทวงหาง

ลงชื่อ.....พยาน
(.....)

เอกสารแนบท้ายประกาศประกวดราคาจ้างก่อสร้างด้วยวิธีประกวดราคาอิเล็กทรอนิกส์ (e-bidding) ข้อ ๑.๖

รายละเอียดและหลักเกณฑ์งานบริหารการจราจรในระหว่างการก่อสร้าง

ประกาศที่ คค ๐๖๑๒๖/eb/ ๒๑๗ / ๒๕๖๙ ลงวันที่ ๕ ธ.ค. ๒๕๖๘

๑. การกำหนดชนิดและอุปกรณ์ควบคุมการจราจร

ผู้รับจ้างจะต้องจัดเตรียมและติดตั้งป้ายจราจรในพื้นที่ที่มีการก่อสร้าง หรือบูรณะทาง หรือสะพานตามคู่มือการใช้อุปกรณ์ควบคุมการจราจรบริเวณพื้นที่ก่อสร้าง ของกรมทางหลวง

๒. ความรับผิดชอบของผู้รับจ้าง

๒.๑ ผู้รับจ้างจะต้องจัดทำแผนปฏิบัติงานความปลอดภัยในการทำงานอย่างละเอียดและชัดเจนให้สอดคล้องกับระบบการจัดการความปลอดภัยในการทำงานก่อสร้างแล้วเสนอต่อผู้ควบคุมงานเพื่อพิจารณาให้ความเห็นชอบก่อนดำเนินการก่อสร้าง

๒.๒ ผู้รับจ้างต้องปฏิบัติตามแผนปฏิบัติงานที่ได้เสนอไว้กับผู้ว่าจ้างอย่างเคร่งครัดและสอดคล้องกับกฎหมายและระเบียบที่กำหนดไว้ พร้อมรายงานผลการดำเนินงานตามแผนดังกล่าวให้ผู้ควบคุมงานรับทราบอย่างน้อยเดือนละ ๑ ครั้ง

๒.๓ อุปกรณ์ควบคุมการจราจรที่ผู้รับจ้างนำมาติดตั้งระหว่างก่อสร้างเป็นสมบัติของผู้รับจ้าง

๒.๔ อุปกรณ์ควบคุมการจราจรที่ผู้รับจ้างได้รับเงินค่างานไปแล้ว ถ้าหากเกิดการชำรุดหรือเสียหายอันเนื่องมาจากสาเหตุใดก็ตาม ผู้รับจ้างจะต้องรีบจัดทำหรือจัดหาติดตั้งทดแทนให้อยู่ในสภาพเรียบร้อยสมบูรณ์ทันทีเมื่อตรวจพบ

๒.๕ ผู้รับจ้างต้องจัดการให้ป้ายอยู่ในสภาพที่ดีและครบถ้วนตามคู่มืออุปกรณ์ควบคุมการจราจรในงานก่อสร้าง บูรณะ และบำรุงรักษาทางหลวง ของกรมทางหลวง และพร้อมที่จะให้ผู้ว่าจ้างตรวจสอบความเรียบร้อยตลอดเวลา

๒.๖ หากเกิดอุบัติเหตุใดๆ ในพื้นที่และเส้นทางที่ได้รับมอบพื้นที่ทำงานจากผู้ว่าจ้างไปดำเนินการแล้ว ผู้รับจ้างต้องรับผิดชอบในผลแห่งอุบัติเหตุที่ตนแต่เพียงฝ่ายเดียวทั้งทางแพ่งและทางอาญา

๓. การกำกับดูแลและตรวจสอบของผู้ควบคุมงาน

๓.๑ เพื่อให้เป็นไปตามมาตรการป้องกันและควบคุมอุบัติเหตุในงานก่อสร้างของรัฐ ผู้ควบคุมงานจะต้องเป็นผู้กำกับดูแล และตรวจสอบการปฏิบัติงานของผู้รับจ้างให้เป็นไปตามแผนปฏิบัติงานความปลอดภัยที่ได้เสนอไว้ก่อนเริ่มงาน

๓.๒ ผู้ควบคุมงานต้องคอยกำกับดูแลและตรวจสอบอุปกรณ์ควบคุมการจราจรที่ผู้รับจ้างติดตั้งไว้ให้อยู่ในสภาพดีและสมบูรณ์ตลอดเวลา เมื่อพบว่ามีชำรุดหรือสูญหายให้แจ้งเป็นลายลักษณ์อักษร ให้ผู้รับจ้างทราบเพื่อจัดหาทดแทนทันที

๓.๓ อุปกรณ์ควบคุมการจราจรที่ติดตั้งไว้ ถ้าผู้ควบคุมงานเห็นว่าอุปกรณ์ควบคุมการจราจรใดมีความจำเป็นต้องติดตั้งเพิ่มเติม หรือหมดความจำเป็นสำหรับจุดนั้นให้แจ้งผู้รับจ้างดำเนินการ

๔. หลักเกณฑ์การคิดคำนวณและจ่ายค่างาน

๔.๑ กรมทางหลวงจะจ่ายค่างานบริหารการจราจรในระหว่างการก่อสร้างเป็นแบบเหมาจ่าย

๔.๒ ค่างานบริหารการจราจรที่แบ่งจ่ายในแต่ละงวดเป็นส่วนหนึ่งของทุกรายการดำเนินงานในงวดนั้น ในกรณีที่
ที่อุปกรณ์ควบคุมการจราจรชำรุดหรือสูญหายไม่เป็นไปตามคู่มืออุปกรณ์ควบคุมการจราจรบริเวณพื้นที่ก่อสร้าง
ของกรมทางหลวง ถือว่างานในงวดนั้นยังไม่เรียบร้อยตามสัญญา ผู้ว่าจ้างสงวนสิทธิ์ที่จะไม่ตรวจรับงานก่อสร้าง
ในงวดนั้น จนกว่าผู้รับจ้างจะดำเนินการติดตั้งอุปกรณ์ควบคุมการจราจรให้เป็นไปตามคู่มือการใช้อุปกรณ์ควบคุม
การจราจรบริเวณพื้นที่ก่อสร้าง ของกรมทางหลวง และผู้รับจ้างจะไม่เรียกร้องค่าเสียหายใด ๆ จากกรณีดังกล่าว
จากผู้ว่าจ้าง การจ่ายค่างานส่วนที่เหลือในครั้งต่อไปนอกจากจะถูกระงับแล้ว ถ้าหากยังมีความจำเป็นที่จะต้องมี
อุปกรณ์ควบคุมการจราจรนั้นต่อไปอีก ผู้ว่าจ้างจะจัดหาทดแทนโดยผู้รับจ้างเป็นผู้รับผิดชอบค่าใช้จ่ายในการนี้
ทั้งสิ้น

หมายเหตุ ให้ผู้รับจ้างถือปฏิบัติตามคู่มือเครื่องหมายควบคุมการจราจรในงานก่อสร้าง บูรณะ และบำรุงรักษา
ทางหลวง ฉบับปี พ.ศ. ๒๕๖๑

(นายปกรณ์ ศรีปานวงศ์)

ผู้อำนวยการสำนักงานทางหลวงที่ ๑๐ (นครราชสีมา)

ปฏิบัติราชการแทน อธิบดีกรมทางหลวง

เอกสารแนบท้ายเอกสารประกวดราคาอิเล็กทรอนิกส์ (e - bidding) ข้อ ๑.๑๗

บัญชีรายละเอียดแนบท้ายประกาศ

ประกาศ เลขที่ คค ๐๖๑๒๖/eb/ ๒๕๖๕ /๒๕๖๕ ลงวันที่ ๕ ธ.ค. ๒๕๖๕

ประกวดราคาจ้างก่อสร้าง งานก่อสร้างอาคารที่พักอาศัยและสิ่งก่อสร้างประกอบ

ระดับชำนาญการพิเศษและอำนวยการระดับต้น (ระดับ ๗-๘) สำนักงานทางหลวงที่ ๑๐ (นครราชสีมา) ทางหลวงหมายเลข ๒๐๕

ตอน โคกสวาย - แขวงทางหลวงนครราชสีมาที่ ๑ ที่ กม.๒๓๒+๓๑๐ ปริมาณงาน ๑ แห่ง

ที่	รายการ	หน่วย	ปริมาณงาน	หมายเหตุ
๑	งานก่อสร้างอาคารที่พักอาศัยและสิ่งก่อสร้างประกอบระดับชำนาญการพิเศษและอำนวยการระดับต้น (ระดับ ๗-๘) สำนักงานทางหลวงที่ ๑๐ (นครราชสีมา) ทางหลวงหมายเลข ๒๐๕ ตอน โคกสวาย - แขวงทางหลวงนครราชสีมาที่ ๑ ที่ กม.๒๓๒+๓๑๐ ปริมาณงาน ๑ แห่ง	แห่ง	๑.๐๐	

หมายเหตุ

๑. อนุสัญญาจ้างเหมาตามสัญญา ข้อ ๔ ก. ค่าจ้างและการจ่ายเงิน (สำหรับสัญญาที่เป็นราคาต่อหน่วย) กรณีงานก่อสร้างมีการเปลี่ยนแปลงหรือเพิ่ม-ลด จุดก่อสร้าง และกรณีได้ระบุข้อความว่า "ภายในระหว่างหลักกิโลเมตร ที่กำหนดไว้ในแบบ อาจจะถูกกำหนดให้กระทำตอนใด หรือเว้นตอนใด ได้ตามความเหมาะสม หรืออาจกำหนดให้ทำการเพิ่มเติมตอนต้นหรือตอนปลายภายในระยะทางไม่เกิน ๕ กิโลเมตร เพื่อให้ได้ประมาณตามที่กำหนดไว้" ไว้ในประกาศและสัญญาจ้าง และเมื่อดำเนินการตามสัญญาในสนามจริงจำเป็นต้องเลื่อนจุดให้เหมาะสมกับสภาพความเสียหายจริง ให้ปริมาณงานครบจำนวนตามระบุในสัญญา โดยมีใช้เป็นการเปลี่ยนแปลงสถานที่ดำเนินการอำนาจอนุมัติเป็นของหัวหน้าหน่วยงานเจ้าของสัญญาตามระเบียบว่าด้วยการบริหารงบประมาณ พ.ศ.๒๕๔๘ และฉบับแก้ไข ปี พ.ศ.๒๕๕๔ ข้อ ๑๘ และ อ้างถึงหนังสือสำนักงานเลขานุการกรม ที่ สลน.๓/๒๔๒๘ ลงวันที่ ๒๙ มิถุนายน ๒๕๕๔

๒. ในการประกวดราคาจ้างด้วยวิธีประกวดราคาอิเล็กทรอนิกส์ (e - bidding) ครั้งนี้ไม่เป็นการผูกมัดว่า กรมทางหลวง จะต้องจ้างหรือลงนามสัญญา

๓. หากมีข้อขัดข้องหรือสาเหตุประการใดที่จะทำให้กรมทางหลวงไม่อาจรับเป็นคู่สัญญาเสนอราคาในการประกวดราคาจ้างด้วยวิธีประกวดราคาอิเล็กทรอนิกส์ (e - bidding) ครั้งนี้ได้ให้ความยินยอมว่าจะไม่เรียกร้องค่าเสียหายใด ๆ จากราชการ

๔. การเสนอราคางานสายนี้ใช้ระบบภาษีมูลค่าเพิ่ม โดยให้เสนอราคาเป็นราคาที่รวมภาษีมูลค่าเพิ่ม

๕. ถ้าการทำงานของผู้รับจ้างตามสัญญานี้ เป็นเหตุให้บุคคลภายนอกได้รับความเสียหายด้วยเหตุละเมิดหรือเหตุใดก็ตาม และกรมจะต้องเสียค่าสินไหมทดแทน และค่าใช้จ่ายอื่นๆ ไปเพื่อความรับผิดชอบของผู้รับจ้างดังกล่าวนี้เป็นจำนวนเท่าใดก็ดี ผู้รับจ้างยินยอมชดให้แทนกรมทางหลวงทั้งสิ้น

(นายปกรณ์ ศรีปานวงศ์)

ผู้อำนวยการสำนักงานทางหลวงที่ ๑๐ (นครราชสีมา)

ปฏิบัติราชการแทน อธิบดีกรมทางหลวง

เอกสารแนบท้ายเอกสารประกวดราคาอิเล็กทรอนิกส์ (e - bidding) ข้อ ๑.๑๘

ใบแจ้งปริมาณงานและราคา (ซึ่งรวมราคาค่าวัสดุ อุปกรณ์ แรงงาน ภาษีประเภทต่างๆและกำไรไว้ด้วยแล้ว)

ประกาศ ที่ คค ๐๖๑๒๖/๒๒ / ๒๕๖๙ ลงวันที่ ๕ ธ.ค. ๒๕๖๙

ประกวดราคาจ้างก่อสร้าง งานก่อสร้างอาคารที่พักอาศัยและสิ่งก่อสร้างประกอบ ระดับชำนาญการพิเศษและชำนาญการระดับต้น (ระดับ ๗-๘)

สำนักงานทลวงที่ ๑๐ (นครราชสีมา) ทางหลวงหมายเลข ๒๐๕ ตอน โคกสวาย - แวงทลวงทลวงนครราชสีมาที่ ๑ ที่ กม.๒๓๒+๓๑๐ ปริมาณงาน ๑ แห่ง

รายการ	รายการและราคาต่อหน่วยเป็นตัวเลข	หน่วย	จำนวน	ราคาต่อหน่วย เป็นตัวเลข (บาท)	เป็นเงิน (บาท)
๑	งานก่อสร้างอาคารที่พักอาศัยและสิ่งก่อสร้างประกอบ ระดับชำนาญการพิเศษและชำนาญการระดับต้น (ระดับ ๗-๘) สำนักงานทลวงที่ ๑๐ (นครราชสีมา) ทางหลวงหมายเลข ๒๐๕ ตอน โคกสวาย - แวงทลวงทลวงนครราชสีมาที่ ๑ ที่ กม.๒๓๒+๓๑๐ เป็นเงิน.....บาท.....สตางค์ต่อหน่วย	แห่ง	๑.๐๐		

เป็นเงิน (

(ลงชื่อ)

ผู้เสนอราคา

(นายปกรณ์ ศรีปานวงศ์)

ผู้อำนวยการสำนักงานทลวงที่ ๑๐ (นครราชสีมา)

ปฏิบัติราชการแทน อธิบดีกรมทลวง

เอกสารแนบท้ายเอกสารประกวดราคาอิเล็กทรอนิกส์ (e - bidding) ข้อ ๑.๑๘

ใบแจ้งปริมาณงานและราคา (ซึ่งรวมราคาค่าวัสดุ อุปกรณ์ แรงงาน ภาษีประเภทต่างๆ และกำไรไว้ด้วยแล้ว)

ประกาศ ที่ คค ๐๖๑๒๖/๒๗ / ๒๕๖๙ ลงวันที่ ๕ ธ.ค. ๒๕๖๘

ประกวดราคาจ้างก่อสร้าง งานก่อสร้างอาคารที่พักอาศัยและสิ่งก่อสร้างประกอบ ระดับชำนาญการพิเศษและอำนาจการระดับต้น (ระดับ๗-๘)

สำนักงานทางหลวงที่ ๑๐ (นครราชสีมา) ทางหลวงหมายเลข ๒๐๕ ตอน โคราชวาย - แขวงทางหลวงนครราชสีมาที่ ๑ ที่ กม.๒๓๒+๓๑๐ ปริมาณงาน ๑ แห่ง

หมายเหตุ

๑. ภายในระหว่างที่เลเมตรที่แสดงไว้ในบัญชี ผู้ว่าจ้างมีสิทธิที่จะกำหนดให้ทำงานในตอนใด กว้างเท่าใด หรือเว้นตอนใด ตามความจำเป็นและเพิ่มเติมตอนต้นหรือตอนปลาย ภายในระยะเวลาไม่เกินสามวัน เพื่อให้ได้ปริมาณงานตามที่กำหนดไว้ในสัญญา
๒. ในการประกวดราคาจ้างด้วยวิธีประกวดราคาอิเล็กทรอนิกส์ (e-bidding) ครั้งนี้ไม่เป็นการผูกมัดว่า กรมทางหลวงจะต้องจ้างหรือลงนามในสัญญา หากมีข้อข้อข้อหรือสาเหตุประการใด ที่จะทำให้กรมทางหลวงไม่อาจรับเป็นผู้สัญญา ในการประกวดราคาจ้างด้วยวิธีประกวดราคาอิเล็กทรอนิกส์
๓. ผู้รับจ้างจะต้องจัดหา จัดทำ และติดตั้งเครื่องฉายไม่เรียกรองค่าเสียหายใด ๆ จากทางราชการ (e-bidding) ครั้งนี้
๔. ผู้รับจ้างจะต้องจัดตั้งเครื่องฉายควบคุมการจราจรชั่วคราวในงนก่อนก่อสร้างตามมาตรฐานกรมทางหลวง เพื่อความสะดวกและปลอดภัยในการควบคุมงานจนกว่างานจะแล้วเสร็จสมบูรณ์ตามสัญญา และกรมทางหลวงจะจ่ายค่าจ้างตามรายละเอียดตามประกาศ
๕. ในการก่อสร้างให้ปฏิบัติตามรายละเอียดและข้อกำหนดการก่อสร้างทางหลวง เล่มที่ ๑ และ เล่มที่ ๒ และเงื่อนไขตามแบบ
๖. ในระหว่างดำเนินการก่อสร้าง ผู้รับจ้างจะต้องจัดให้มีการจราจรผ่านไปโดยสะดวกและปลอดภัย โดยอยู่ในดุลยพินิจของนายช่างโครงการฯ และให้ติดตั้งป้ายเครื่องหมายและสัญญาณจราจร ตามแบบของกรมทางหลวง ของสำนักงานคณะกรรมการป้องกันอุบัติภัยแห่งชาติ ประกาศเจ้าพนักงานจราจรที่ ๑/๒๕๒๗ เรื่องการชุดหลุมงานปลูก ปัก หรือวางของกะไว้ในทางสาธารณะ
๗. การเสนอราคาค่างานทางสายนี้ใช้ระบบภาษีมูลค่าเพิ่ม โดยให้เสนอราคาที่รวมภาษีมูลค่าเพิ่มแล้ว และให้แนบสำเนาภาพถ่ายในทะเบียนภาษีมูลค่าเพิ่มแบบ ภพ.๒๐ มาพร้อมใบเสนอราคาด้วยเสมอ
๘. ผู้เสนอราคาต้องเสนอราคาต่อหน่วยเป็นต้นทุนนี้สื่อกรายการด้วย

(นายปกรณ ศรีปานวงศ์)

ผู้อำนวยการสำนักงานทางหลวงที่ ๑๐ (นครราชสีมา)

ปฏิบัติราชการแทน อธิบดีกรมทางหลวง

บริษัท/ห้าง

วันที่ เดือน

พ.ศ. ๒๕๖๘

6931

กิจกรรมอำนวยความสะดวกและสนับสนุนการพัฒนาทางหลวง ประจำปี 2569

รหัสงาน 20510 งานก่อสร้างอาคารที่พักอาศัยและสิ่งก่อสร้างประกอบ
ระดับชำนาญการพิเศษและอำนาจการระดับต้น (ระดับ 7-8)

สำนักงานทางหลวงที่ 10 (นครราชสีมา) ถนนราชสีมา 1 แห่ง
ทางหลวงหมายเลข 205 ตอน โคกสวย - แวงทางหลวงนครราชสีมาที่ 1
ที่ กม.232+310.000

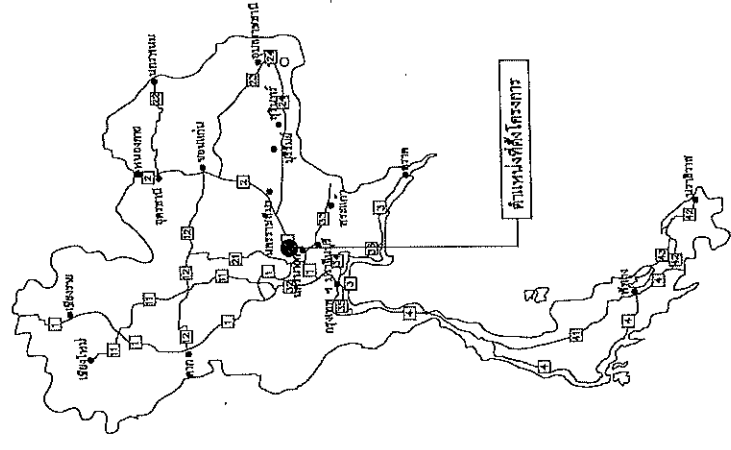
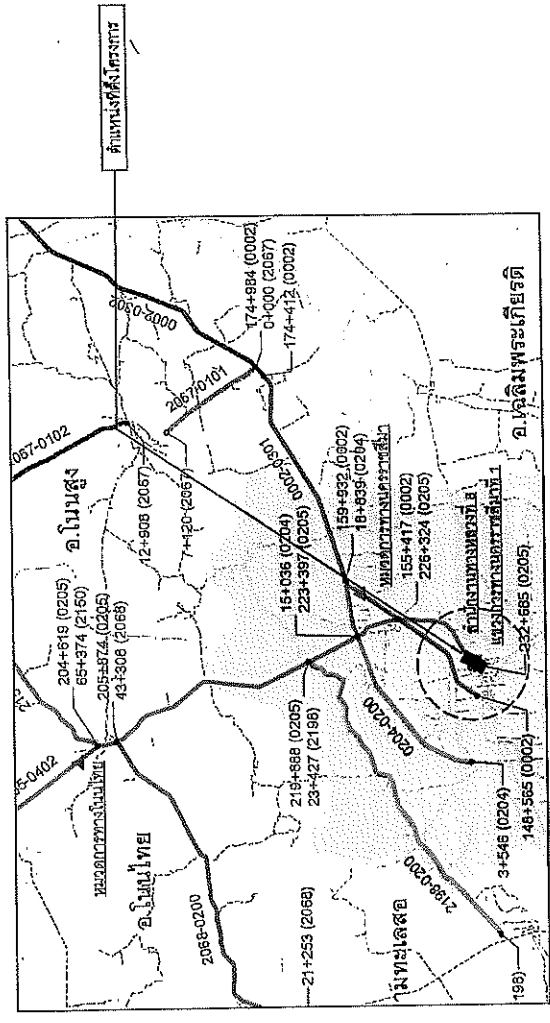

ส่วนสำรวจและออกแบบ	
สำนักงานทางหลวงที่ 10	พื้นที่ควบคุม
สำนักงานทางหลวงที่ 10	205
งานก่อสร้างอาคารที่พักอาศัยและสิ่งก่อสร้างประกอบ ระดับชำนาญการพิเศษและอำนาจการระดับต้น (ระดับ 7-8)	
พร. โศภิตา - รับผิดชอบการระดับที่ 1	

สำนักงานทางหลวงที่ 10 (นครราชสีมา)	
เลขที่ ราชกิจจานุเบกษา	วันที่
ขกนบม	๑๖/๑๐/๕๖
เห็นชอบ	๑/๑๐/๕๖
อนุมัติ	๑/๑๐/๕๖

(นายปรณ ศรีปานวงศ์)
ผู้อำนวยการสำนักงานทางหลวงที่ ๑๐ (นครราชสีมา)
ปฏิบัติราชการแทน อธิบดีกรมทางหลวง

แบบมาตรฐานบ้านพักอาศัย 120 ตารางเมตร

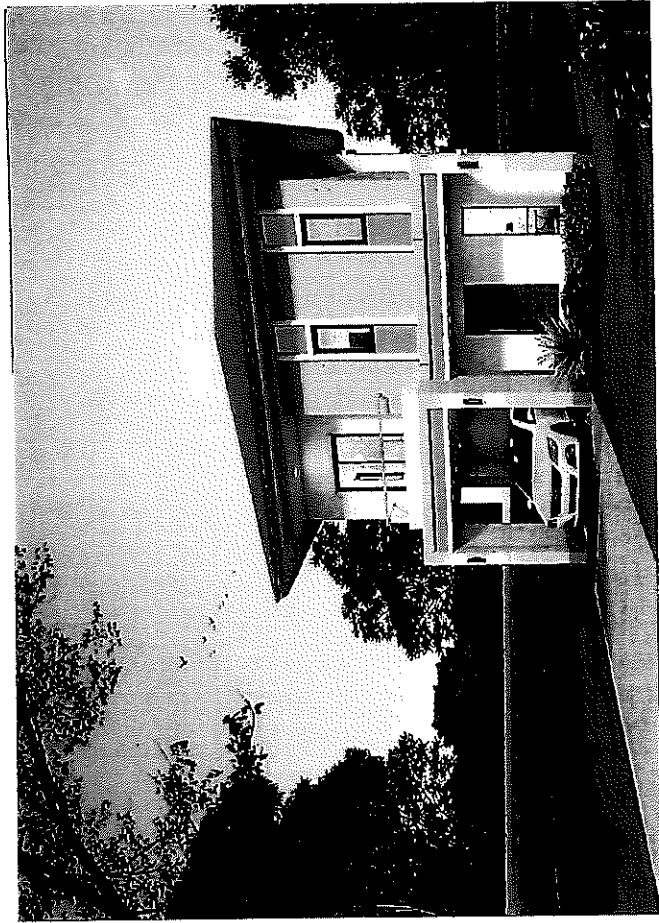

DRAWING SET	ISSUED OF PACKAGE
<input checked="" type="checkbox"/> A ARCHITECTURE	<input type="checkbox"/> แบบสถาปัตย์สำหรับ CO-ORDINATION FOR B.M.A.
<input type="checkbox"/> ID แบบสถาปัตย์รวมภายใน	<input checked="" type="checkbox"/> แบบสถาปัตย์ FOR CONS.
<input type="checkbox"/> I INTERIOR	<input type="checkbox"/> แบบสถาปัตย์สำหรับ BUILDING FOR CONTRACT
<input type="checkbox"/> L LANDSCAPE	<input type="checkbox"/> แบบสถาปัตย์ FOR EIA.
<input checked="" type="checkbox"/> ST แบบสถาปัตย์โครงสร้าง STRUCTURE	<input type="checkbox"/> แบบสถาปัตย์ FOR REVISION
	<input type="checkbox"/> แบบสถาปัตย์สำหรับ ELECTRICAL AND COMMUNICATION
	<input type="checkbox"/> แบบสถาปัตย์สำหรับ MECHANICAL
	<input checked="" type="checkbox"/> SH แบบสถาปัตย์สำหรับ SANITARY AND FIRE PROTECTION
	<input type="checkbox"/> AC แบบสถาปัตย์สำหรับ AIR CONDITIONING AND VENTILATING

(นายเปศลย์ ศรีปานวงศ์)
 ผู้อำนวยการสำนักงานทางหลวงที่ ๑๐ (นครราชสีมา)
 ปฏิบัติราชการแทน อธิบดีกรมทางหลวง

สวชนสำรวจและออกแบบ

จำนวนทางหลวงที่ 10	แบบที่	แผ่นที่
จำนวนทางหลวงที่ 10	A-01	1

แบบมาตรฐาน บานพัก 120 ตารางเมตร
รายการประกอบสัญญา

รายการประกอบสัญญา

แบบสถาปัตยกรรม			แบบวิศวกรรมโครงสร้าง			แบบวิศวกรรมโยธา			แบบวิศวกรรมโยธา		
แผ่นที่	แบบที่แสดง	แบบที่แสดง	แผ่นที่แสดง	แบบที่แสดง	แบบที่แสดง	แผ่นที่แสดง	แบบที่แสดง	แบบที่แสดง	แผ่นที่แสดง	แบบที่แสดง	แบบที่แสดง
1	การขึ้นแบบ	A-01	17	รายการประกอบแบบ 1	ST-01						
2	รายการประกอบแบบที่ 2	A-02	18	รายการประกอบแบบ 2	ST-02						
3	รายการประกอบแบบที่ 3	A-03	19	รายการประกอบแบบ 3	ST-03						
4	รายการประกอบแบบที่ 1	A-04	20	รายการประกอบแบบ (ฐาน)	ST-04						
5	รายการประกอบแบบที่ 2	A-05	21	รายการประกอบแบบ (ฐาน)	ST-05						
6	รายการประกอบแบบที่ 3	A-06	22	รายการประกอบแบบ (ฐาน)	ST-06						
7	รายการประกอบแบบที่ 1, 2	A-07	23	รายการประกอบแบบ (ฐาน)	ST-07						
8	รายการประกอบแบบที่ 3, 4	A-08	24	รายการประกอบแบบ (ฐาน)	ST-08						
9	รายการประกอบแบบที่ 1, 2	A-09	25	รายการประกอบแบบ (ฐาน)	ST-09						
10	รายการประกอบแบบที่ 3, 4	A-10	26	รายการประกอบแบบ (ฐาน)	ST-10						
11	รายการประกอบแบบที่ 1, 2	A-11	27	รายการประกอบแบบ (ฐาน)	ST-11						
12	รายการประกอบแบบที่ 3, 4	A-12	28	รายการประกอบแบบ (ฐาน)	ST-12						
13	รายการประกอบแบบที่ 1, 2	A-13									
14	รายการประกอบแบบที่ 3, 4	A-14									
15	รายการประกอบแบบที่ 1, 2	A-15									
16	รายการประกอบแบบที่ 3, 4	A-16									
แบบวิศวกรรมโยธา											
			28	รายการประกอบแบบที่ 1	EE-01						
			30	รายการประกอบแบบที่ 2	EE-02						
			31	รายการประกอบแบบที่ 3	EE-03						
			32	รายการประกอบแบบที่ 4	EE-04						
แบบวิศวกรรมโยธา											
			33	รายการประกอบแบบที่ 1	SN-01						
			34	รายการประกอบแบบที่ 2	SN-02						
			35	รายการประกอบแบบที่ 3	SN-03						
			36	รายการประกอบแบบที่ 4	SN-04						
			37	รายการประกอบแบบที่ 5	SN-05						

ผู้ควบคุมงาน	ผู้ควบคุมงาน	ผู้ควบคุมงาน	ผู้ควบคุมงาน	ผู้ควบคุมงาน
นายประจักษ์	นายประจักษ์	นายประจักษ์	นายประจักษ์	นายประจักษ์
นายประจักษ์	นายประจักษ์	นายประจักษ์	นายประจักษ์	นายประจักษ์
นายประจักษ์	นายประจักษ์	นายประจักษ์	นายประจักษ์	นายประจักษ์

(นายประจักษ์ ศรีปานวงศ์)
ผู้อำนวยการสำนักงานทางหลวงที่ 10 (นครราชสีมา)
ปฏิบัติราชการแทน อธิบดีกรมทางหลวง

สำนักงานทางหลวงที่ 10 (นครราชสีมา)
วันที่ ๑๖/๑๐/๒๕
หน้า ๑๖/๑๐/๒๕

ส่วนสำรวจและออกแบบ

จำนวนงานครั้งที่ 10	แผ่นที่
จำนวนงานครั้งที่ 10	6

แบบมาตรฐาน บ้านพัก 120 ตารางเมตร
แปลนพื้นที่ 1

(นายปรณ ศรีปานวงศ์)
ผู้อำนวยการสำนักงานกลางที่ ๑๐ (นครราชสีมา)
ปฏิบัติราชการแทน อธิบดีกรมทางหลวง



แปลนพื้นที่ 1
มาตราส่วน 1:75

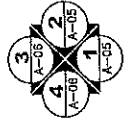

ถังดับเพลิงมือถือ (Portable Fire Extinguisher)
EM 1 ชุดกรีน ทรงแท้ LED กำลังสูง 9W จำนวน 2 ชุดโดย
ประยุกต์มาตรฐานเดิมพื้นที่ ขนาด 2 ชุด

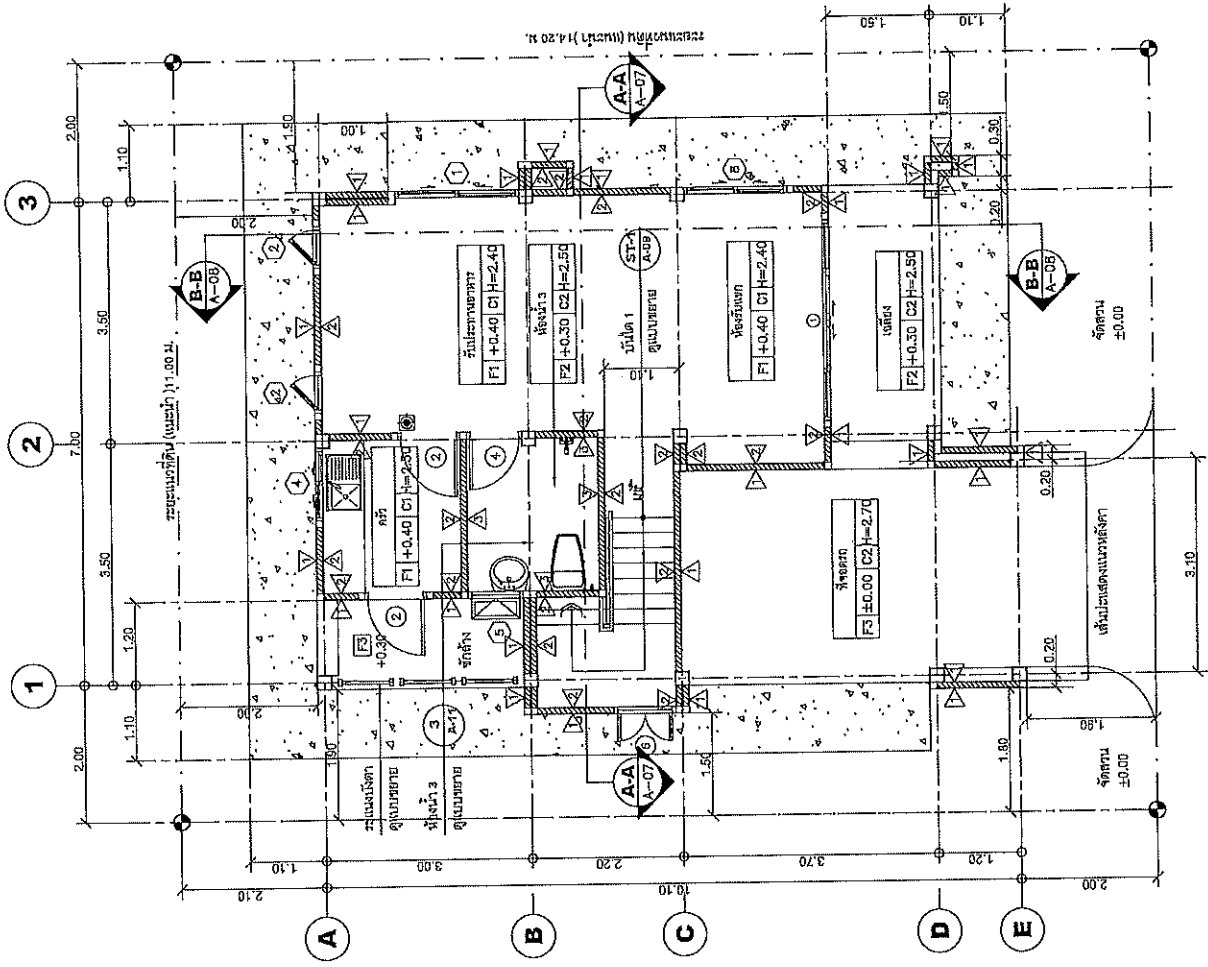

สำนักงานทางหลวงที่ 10 (นครราชสีมา)	
ชื่อ	ศักดิ์ ธีรพงศ์
ออกแบบ	นายปรณ ศรีปานวงศ์
ตรวจสอบ	นายปรณ ศรีปานวงศ์
อนุมัติ	นายปรณ ศรีปานวงศ์
วันที่	๑/10/๒๕๖๓
สถานที่	สำนักงานทางหลวงที่ 10
ผู้ควบคุมงาน	นายปรณ ศรีปานวงศ์

ส่วงานสำรวจและออกแบบ

ชื่อโครงการ	บ้านพัก 120 ตารางเมตร
เลขที่	7
ชื่อผู้จัดทำ	7

แบบแปลนอาคาร บ้านพัก 120 ตารางเมตร
แปลนพื้นที่ 2, แปลนพื้นที่หลังคา

(นายประณต ศรีบางวงศ์)

ผู้อำนวยการสำนักงานทางหลวงที่ 10 (นครราชสีมา)
ปฏิบัติราชการแทน อธิบดีกรมทางหลวง

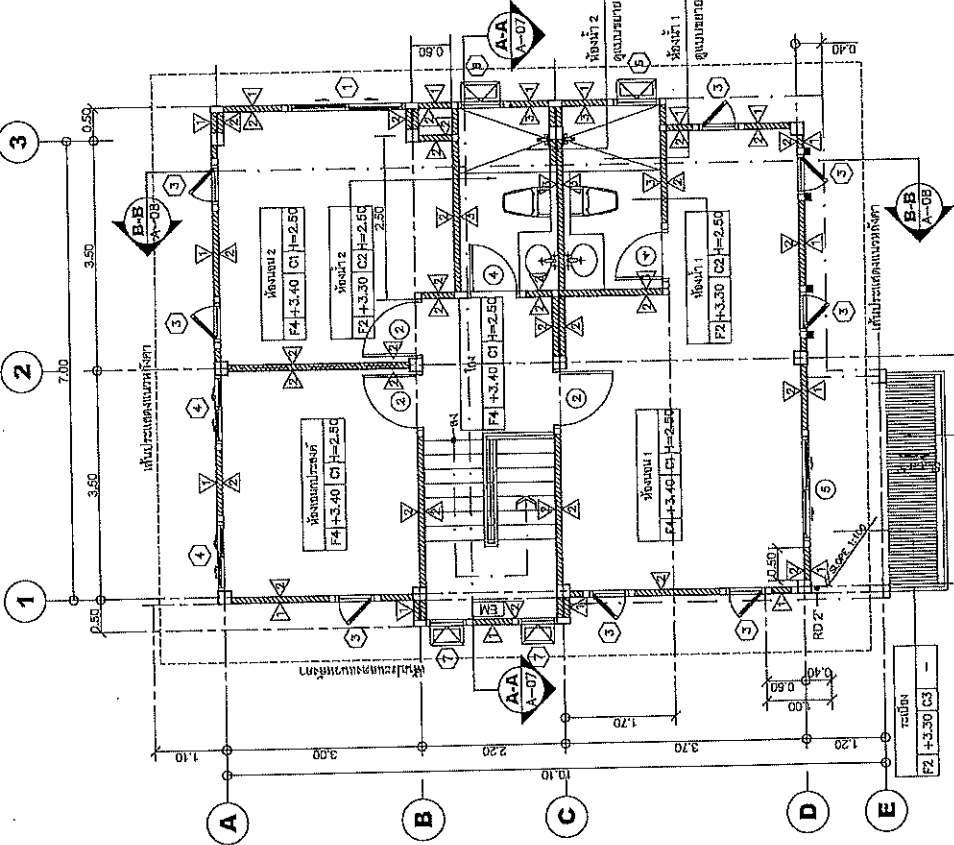
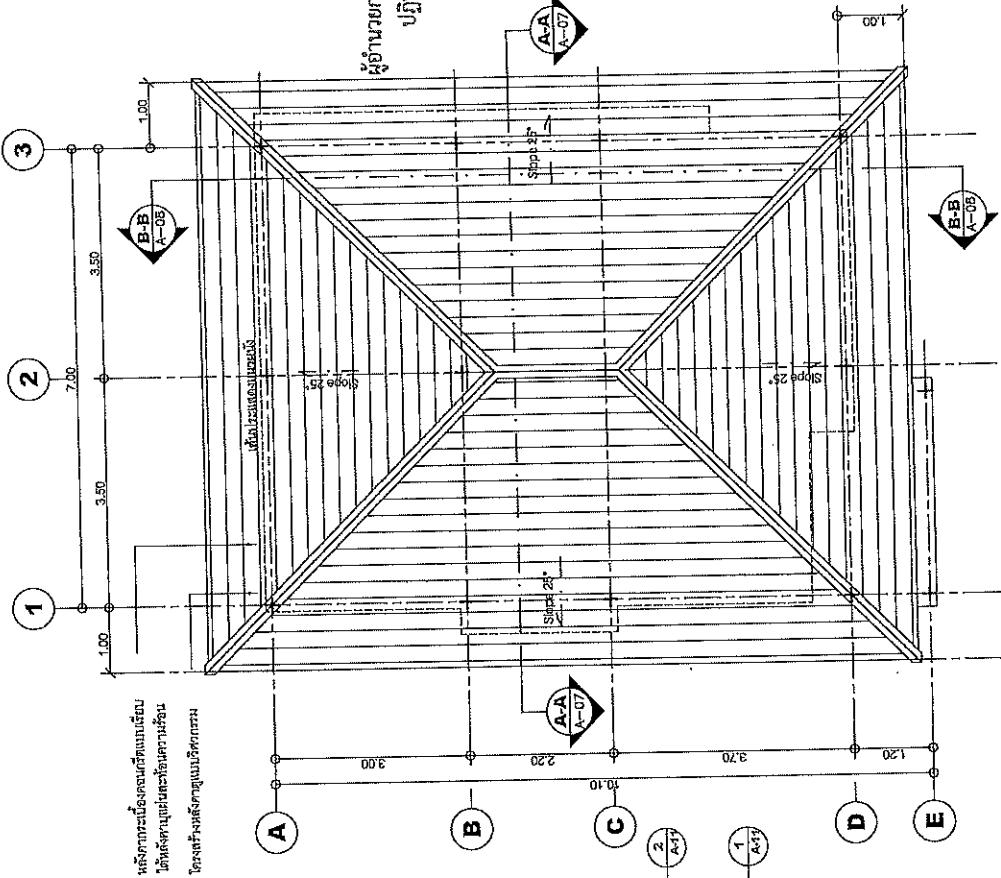

สำนักงานทางหลวงที่ 10 (นครราชสีมา)	
ชื่อโครงการ	บ้านพัก 120 ตารางเมตร
เลขที่	7
ชื่อผู้จัดทำ	7
วันที่	01/10/64
ชื่อผู้ตรวจสอบ	01/10/64
ชื่อผู้จัดทำ	01/10/64

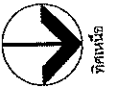

แปลนหลังคา 1775
มาตราส่วน

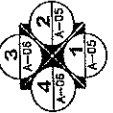

- ใช้ถังดับเพลิงมือถือ (Portable Fire Extinguisher)
- ใช้หลอดไฟ LED ที่ติดตั้ง SW จำนวน 2 ชุดโดยมีประจุแบตเตอรี่แบบอัลคาไลน์ ขนาด 2 ชั่วโมง



แปลนพื้นที่ที่ 2 1775
มาตราส่วน

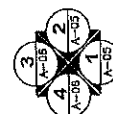

ด้านสำรวจและออกแบบ
 ตำแหน่งทางหลวงที่ 10
 จำนวนชั้น 8
 ตำแหน่งทางหลวงที่ 10
 A-B
แบบมาตรฐาน บ้านพัก 120 ตารางเมตร
 รูปด้าน 1,2/

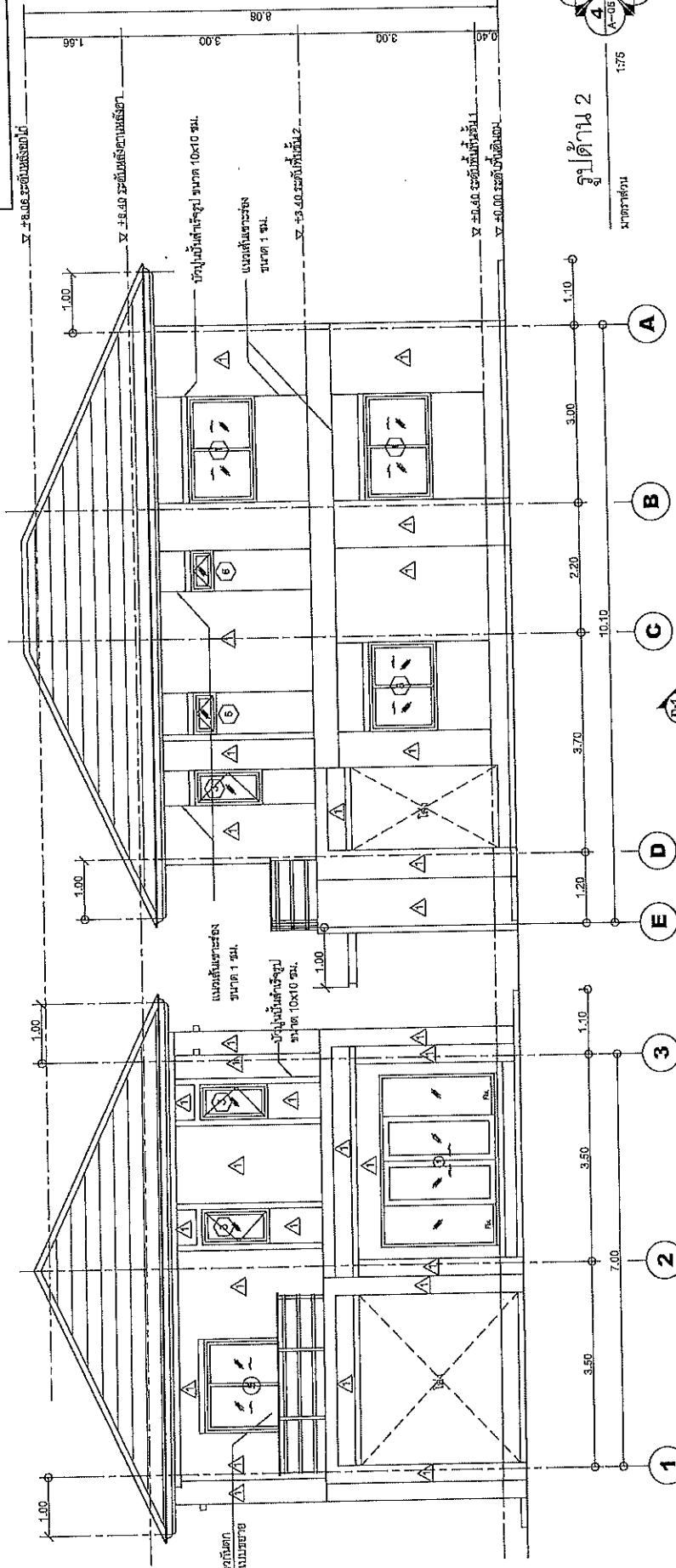

รูปด้าน 1
 1:75

รูปด้าน 2
 1:75

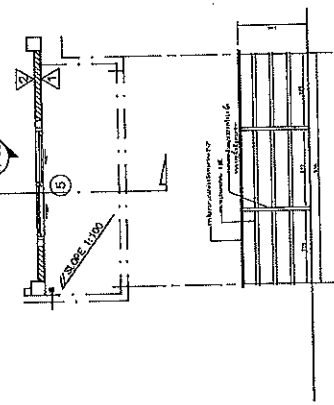

ผู้ออกแบบ: **นายอภิรักษ์ อภิสิทธิ์พรหมทอง**
 (นายอภิรักษ์ ศรีปานวงศ์)
 ผู้ออกแบบ: **นายอภิรักษ์ อภิสิทธิ์พรหมทอง**
 ผู้ออกแบบ: **นายอภิรักษ์ อภิสิทธิ์พรหมทอง**

ด้านสำรวจทางหลวงที่ 10 (นครราชสีมา)	
ชื่อ	นายอภิรักษ์ อภิสิทธิ์พรหมทอง
ตำแหน่ง	สถาปนิก
ออกแบบ	นายอภิรักษ์ อภิสิทธิ์พรหมทอง
เห็นชอบ	นายอภิรักษ์ อภิสิทธิ์พรหมทอง
อนุมัติ	นายอภิรักษ์ อภิสิทธิ์พรหมทอง
วันที่	๑/10/๒๕
ปีที่	๑/10/๒๕

แบบขยายราวกันตก
 1:75

รูปตัด D-1
 1:75

ส่วนที่ 1 รายการและออกแบบ

สำนักงานโครงการที่ 10	วันที่ควบคุม	แผ่นที่
สำนักงานโครงการที่ 10	A-9	9
แบบแปลนฐาน บ้านพัก 120 ตารางเมตร		
รูปด้าน 3.4		

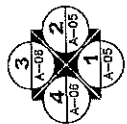
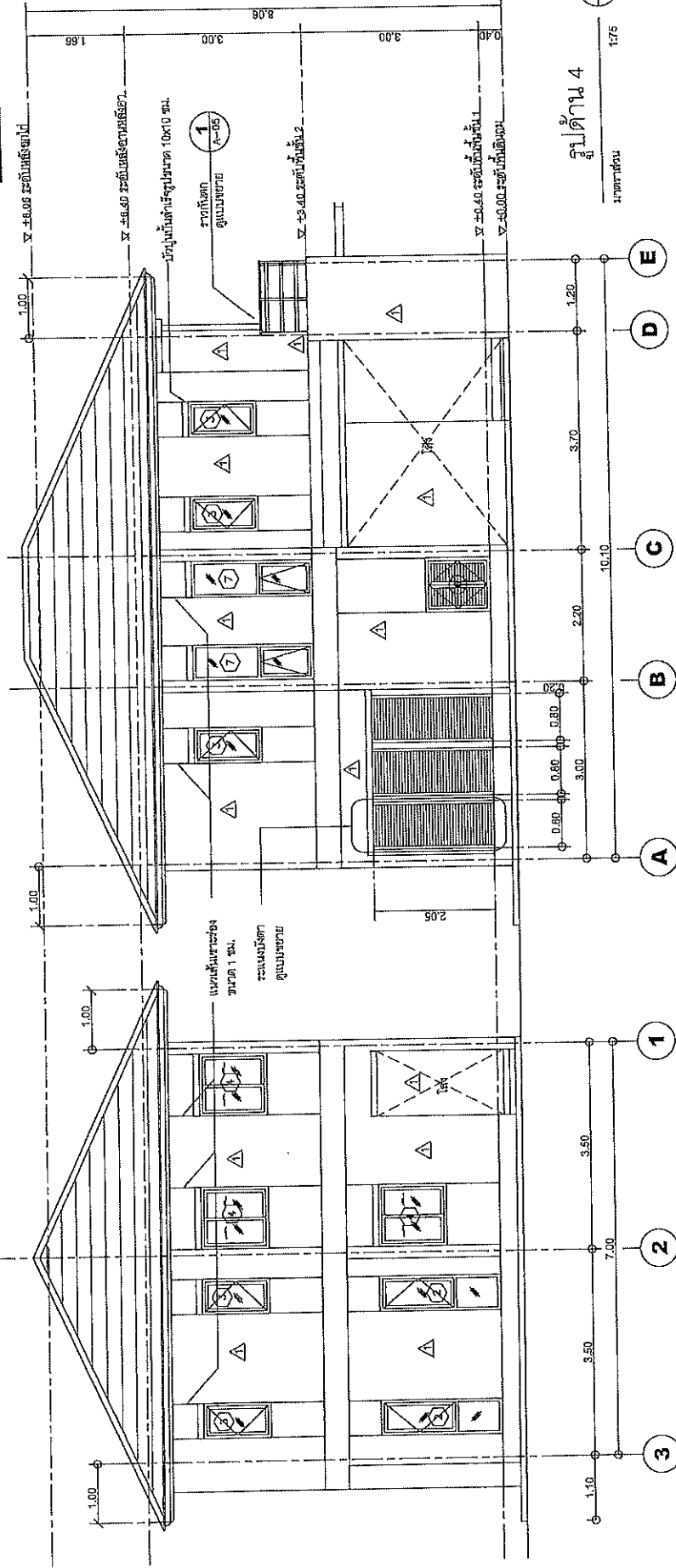

รูปด้าน 3

ขนาดเส้น 1:75

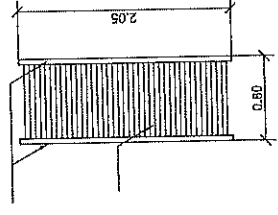

เสาไม้ซ้อน 2x4 สี่เหลี่ยม
ยึดกับผนังเหล็กตั้งพื้น
ระแนงไม้เทียม 2x2
สีน้ำตาล @ 10 ซม.

แบบขยายระแนงบังตา

ขนาดเส้น 1:75

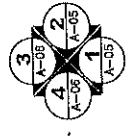

รูปด้าน 4

ขนาดเส้น 1:75

(นายอภิรักษ์ ศรีปานวงศ์)
ผู้อำนวยการสำนักงานโครงการที่ ๑๐ (นครราชสีมา)
ปฏิบัติราชการแทน อธิบดีกรมทางหลวง

สำนักงานโครงการที่ 10 (นครราชสีมา)	
เดือน	ปี
ออกแบบ	ตรวจ
เห็นชอบ	9/10/๒4
อนุมัติ	9/10/๒4

ส่วนล่างของและออกแบบ

ส่วนงานทางหลวงที่ 10	รหัสกลุ่ม	แผ่นที่
ส่วนงานทางหลวงที่ 10	A-11	11

แบบมาตรฐาน บ้านพัก 120 ตารางเมตร
รูปตัด B-B , แบบขยายโครงสร้างหลังคาเหล็ก

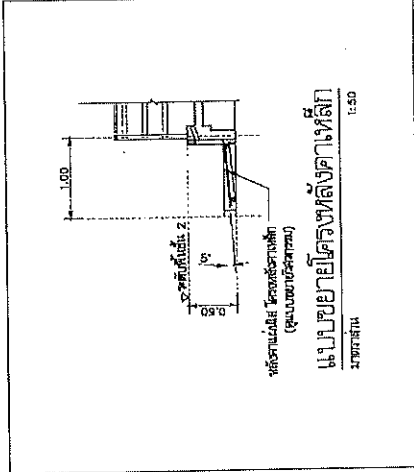
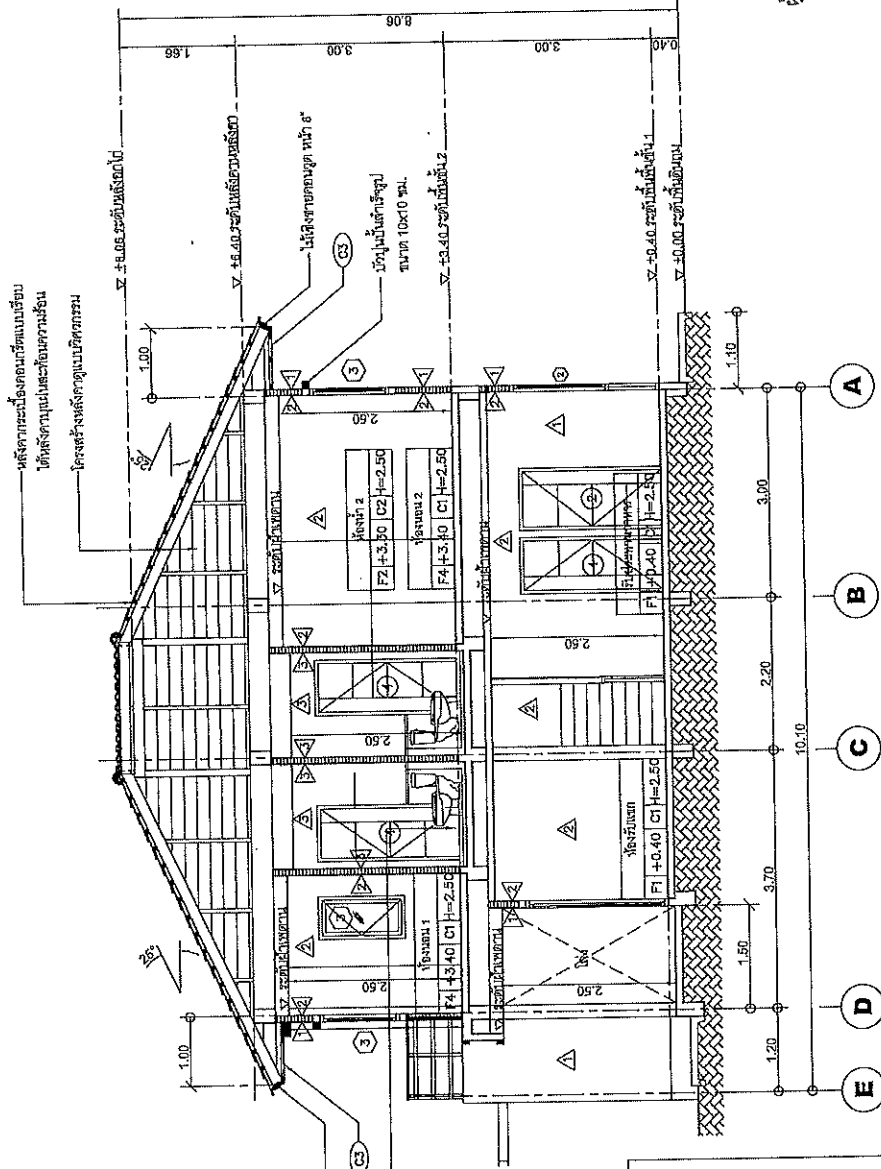

รูปตัด B-B

ขนาดหน้ากระดาษ 1:75

(นางกรรณ ศรีบ้านวงศ์)
ผู้อำนวยการสำนักงานทางหลวงที่ ๑๐ (นครราชสีมา)
ปฏิบัติราชการแทน อธิบดีกรมทางหลวง

สำนักงานทางหลวงที่ 10 (นครราชสีมา)	
ชื่อ	ผู้จัดทำ
ตำแหน่ง	ตรวจสอบ
ออกแบบ	ตรวจสอบ
เห็นชอบ	รองผู้อำนวยการสำนักงานทางหลวงที่ 10
อนุมัติ	ผู้อำนวยการสำนักงานทางหลวงที่ 10

ส่วนสำรวจและออกแบบ

สำนักงานทางหลวงที่ 10	รหัสควบคุม	แผนที่
สำนักงานทางหลวงที่ 10	A-12	12

แบบมาตรฐาน บ้านพัก 120 ตารางเมตร
แบบขยายบันได ST-1

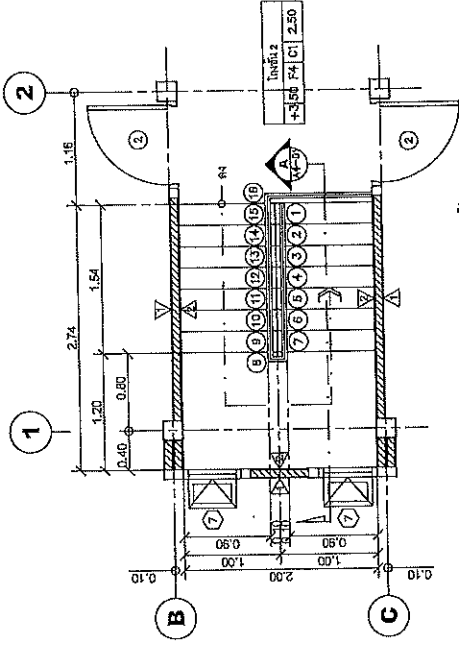

แบบขยายบันได ST-1 ชั้น 2

1:50

ขนาดเส้น

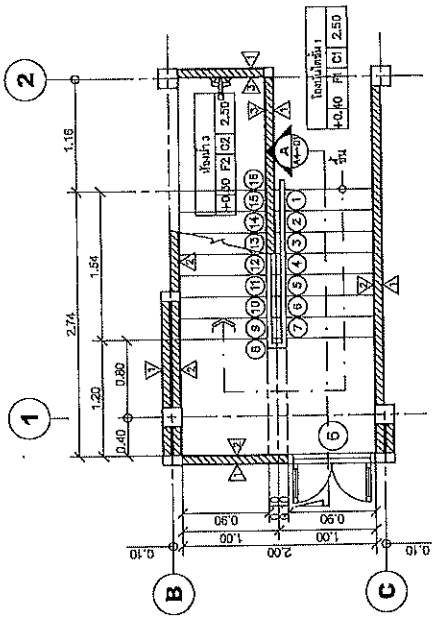

แบบขยายบันได ST-1 ชั้น 1

1:50

ขนาดเส้น

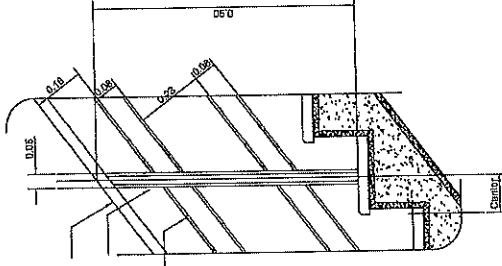

แบบขยาย B

ขนาดเส้น NTS

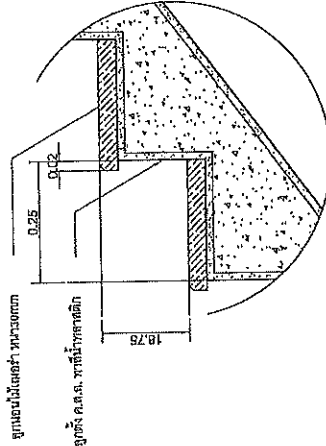

แบบขยาย A

ขนาดเส้น 1:10

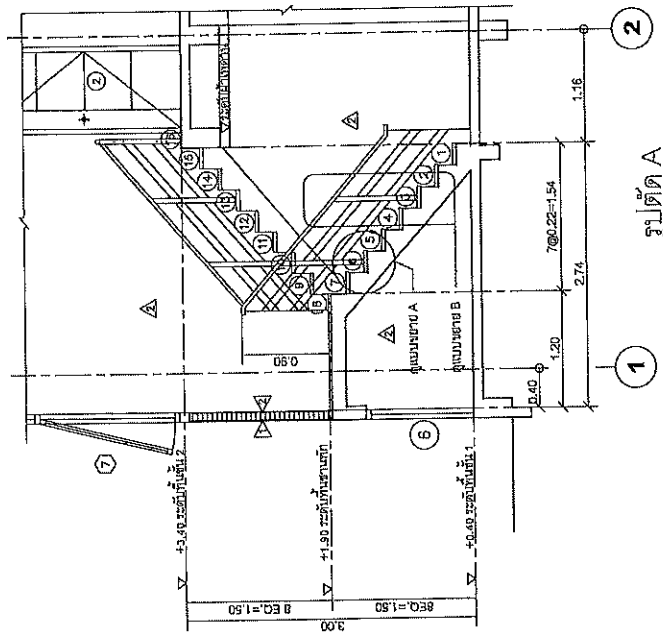

รูปตัด A

ขนาดเส้น 1:10

(นายปกรณ์ ศรีบุญวงศ์)
ผู้อำนวยการสำนักงานทางหลวงที่ 10 (นครราชสีมา)
ปฏิบัติราชการแทน อธิบดีกรมทางหลวง

สำนักงานทางหลวงที่ 10 (นครราชสีมา)			
เขียน	คิด	ทวน	วันที่
วิเศษ	อ.ศักดิ์	ทวน	9/10/64
ออกแบบ	ควบคุม	ตรวจ	
สุวิทย์	วิเศษ	วิเศษ	
รหัสสำนักงานทางหลวงที่ 10			
9/10/64			
อนุมัติ	ผู้อำนวยการสำนักงานทางหลวงที่ 10		
	9/10/64		

NO.	รายการ	รุ่น	ผลิตภัณฑ์	สี	รุ่น	ผลิตภัณฑ์	หน่วย
WC.	โถชักโครกพร้อมถังน้ำ (FLUSH-TANK) ชนิดชักโครก	TF-288ASOW A-480B-WT	AMERICAN STANDARD	สีเทา	C1382 ELZRA C1868NPHH	COTTO	หน่วย
LAV.1	อ่างล้างหน้าแบบโถชักโครก	TF-470LM	AMERICAN STANDARD	สีเทา	CO171	COTTO	หน่วย
K.1	ฝักบัวอาบน้ำตั้งสูง	WS-0921M	Wilson	-	CT186(HM)	COTTO	หน่วย
LAV.2	อ่างล้างหน้าชนิดแขวน	TF-0933-WT	AMERICAN STANDARD	สีเทา	C-018-CT180-C8	COTTO	หน่วย
K.2	ฝักบัวอาบน้ำชนิดตั้งสูง	A-0808-10	AMERICAN STANDARD	-	CT186(HM)	COTTO	หน่วย
	อะไหล่อ่างล้างหน้าแบบตั้งสูง	A-8018A-N	AMERICAN STANDARD	-	CT186(HM)	COTTO	หน่วย
	อะไหล่อ่างล้างหน้าแบบตั้งสูง	A-8102-N	AMERICAN STANDARD	-	CT186(HM)	COTTO	หน่วย
	อะไหล่อ่างล้างหน้าแบบตั้งสูง	A-800-20	AMERICAN STANDARD	-	Z402(HM)	COTTO	หน่วย
	อะไหล่อ่างล้างหน้าแบบตั้งสูง	WS-1210P	AMERICAN STANDARD	-	CT179(HM)	COTTO	หน่วย
K.	ฝักบัวอาบน้ำ	WS-0908L	Wilson	-	-	-	หน่วย
SW.	ชุดชักโครกแบบโถชักโครกพร้อมชุดชักโครก	A-7093CA	American Standard	-	CT-370+	COTTO	หน่วย
SH.	โถชักโครก (เซรามิก)	K-2801-54-N	American Standard	สีเทา	-	-	หน่วย
PH.	โถชักโครก (เซรามิก)	K-2501-48-N	American Standard	-	-	-	หน่วย
TD.	โถชักโครก (เซรามิก)	K-2501-58-N	American Standard	-	CT0150(HM)	COTTO	หน่วย
FD.	อะไหล่ชักโครก FLOOR DRAIN Z	A-8200-N	American Standard	-	CT8402(HM)	-	หน่วย
M1.	อะไหล่ชักโครก	ดูแบบขยาย	1/2" & 3/4"	-	-	-	หน่วย
M2.	อะไหล่ชักโครก	-	-	-	-	-	หน่วย

ผู้ออกแบบ: **นายประจักษ์ ศรีปานวงศ์**
 ผู้ควบคุมงาน: **นายประจักษ์ ศรีปานวงศ์**
 ผู้ดำเนินการ: **นายประจักษ์ ศรีปานวงศ์**
 ปฏิบัติราชการสำนักงานทางหลวงที่ 10 (นครราชสีมา)
 ปฏิบัติราชการแทน: **นายประจักษ์ ศรีปานวงศ์**

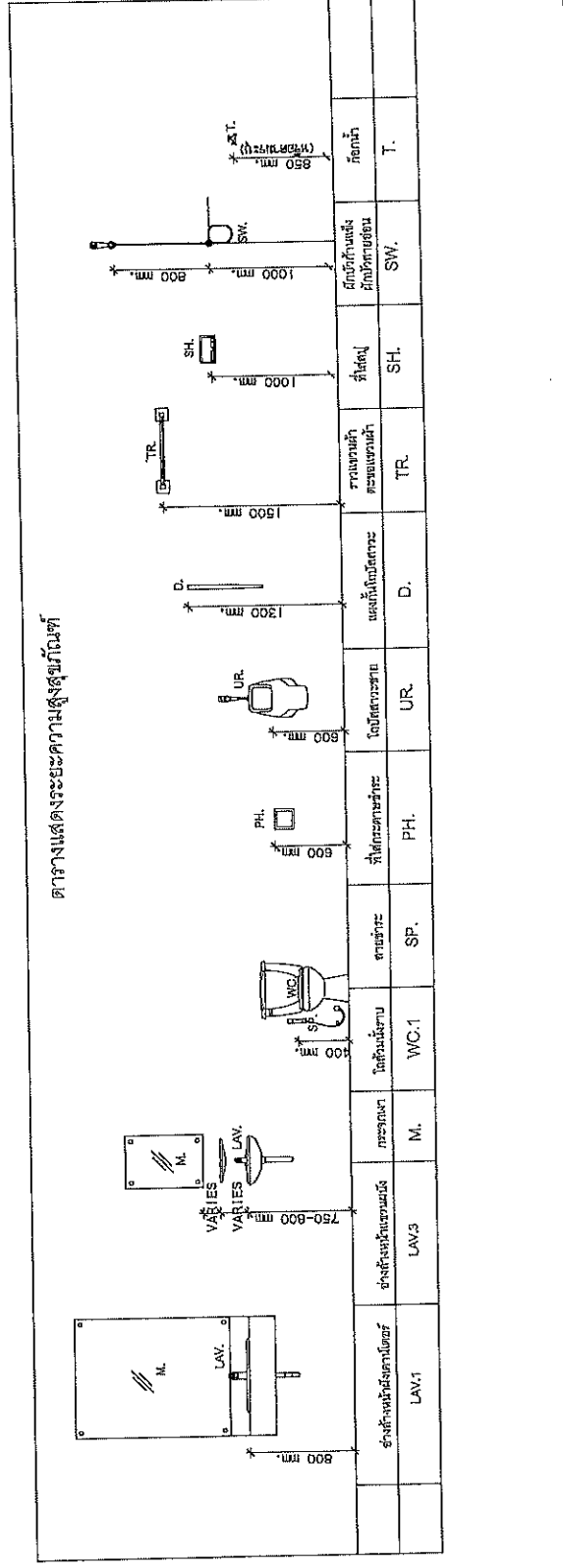

ส่วนสำรวจและออกแบบ

ส่วนงานครั้งที่ 10	แบบที่	หน้า
ส่วนงานครั้งที่ 10	A-44	14

แบบมาตรฐาน บ้านพัก 120 ตารางเมตร
แบบขยายห้องนี้

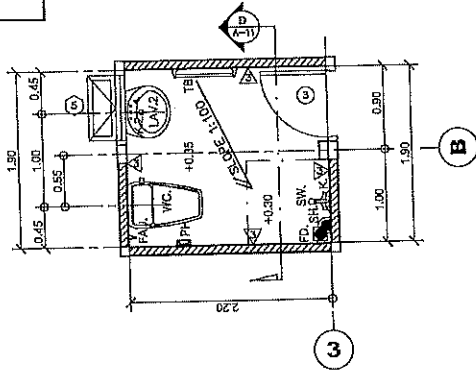

แบบขยายห้องนี้ 3
ขนาดห้อง 1.50

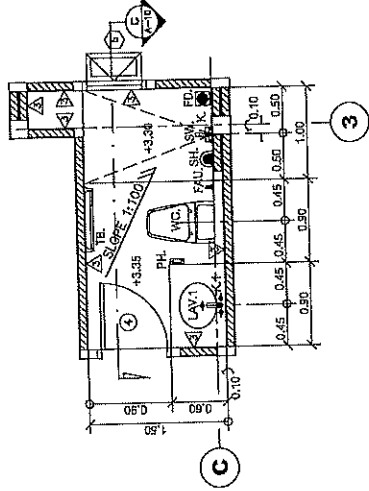

แบบขยายห้องนี้ 2
ขนาดห้อง 1.50

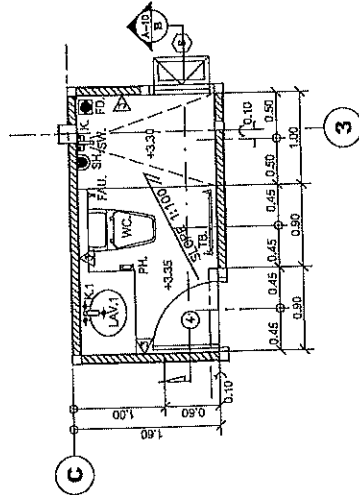

แบบขยายห้องนี้ 1
ขนาดห้อง 1.50

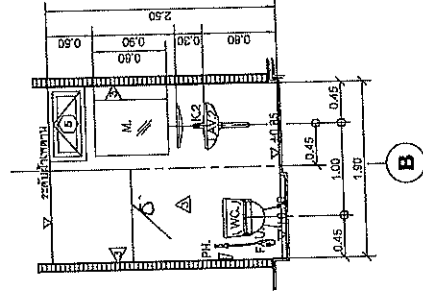

รูปตัด D
ขนาดห้อง 1.50

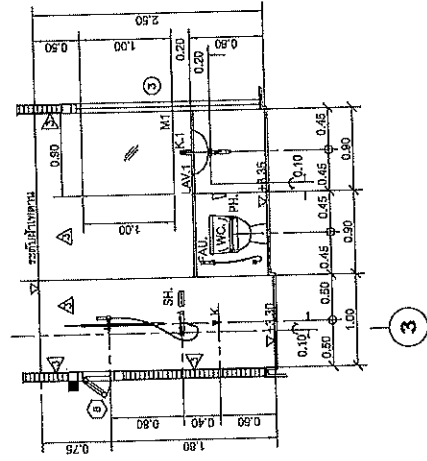

รูปตัด C
ขนาดห้อง 1.50

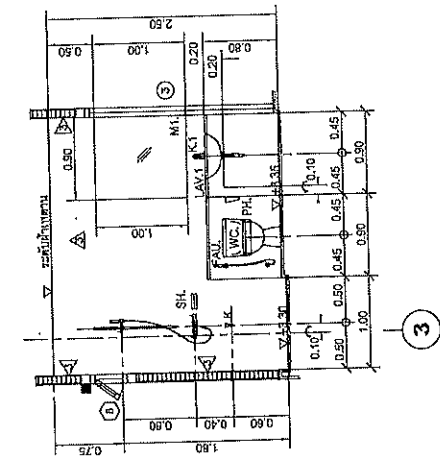

รูปตัด B
ขนาดห้อง 1.50

(นายปรณี ศรีปานวงศ์)
ผู้อำนวยการสำนักงานทางหลวงที่ ๑๐ (นครราชสีมา)
ปฏิบัติราชการแทน อธิบดีกรมทางหลวง

สำนักงานทางหลวงที่ 10 (นครราชสีมา)			
เขียน	ศส	ผู้ร่าง	รูป
ออกแบบ	10/10/64	ตรวจสอบ	10/10/64
เห็นชอบ	10/10/64	อนุมัติ	10/10/64

รูป	ชื่อ	ขนาด	วัสดุ	หมายเหตุ
	หน้าต่างบานเปิด	สูง 0.90 กว้าง 1.05	เหล็ก	หน้าต่างบานเปิด
	หน้าต่างบานเปิด	สูง 0.95 กว้าง 1.00	เหล็ก	หน้าต่างบานเปิด
	หน้าต่างบานเปิด	สูง 0.70 กว้าง 2.10	เหล็ก	หน้าต่างบานเปิด
	หน้าต่างบานเปิด	สูง 0.60 กว้าง 2.05	เหล็ก	หน้าต่างบานเปิด

(นายปรียน ศรีปานวงศ์)
 ผู้อำนวยการสำนักงานทางหลวงที่ 10 (นครราชสีมา)
 ปฏิบัติราชการแทน อธิบดีกรมทางหลวง

ส่วนสำรวจและออกแบบ

สำเนาที่ 10	แผ่นที่ 18
สำเนียงที่ 10	ST-02
แบบมาตรฐาน ปานพัก 120 ตารางเมตร รายการประกอบแบบ 2 /	

4.1 ระยะว่างระหว่างเหล็กเสริม (CLEAR DISTANCE OF BAR)

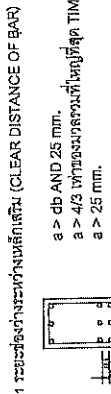

4.2 การจัดเหล็กเสริมในคาน (BEAM REINFORCEMENT)

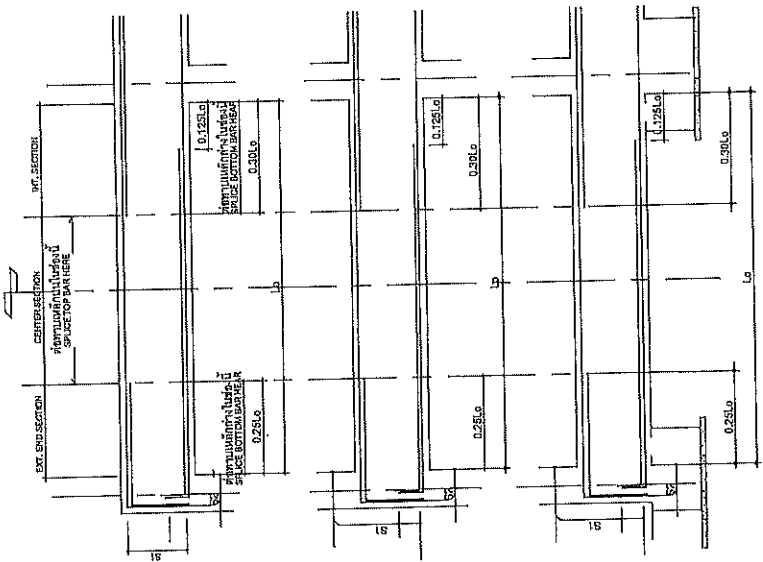

4.3 มุมฐานการเสริมเหล็กในคานที่มีการเปลี่ยนระดับ

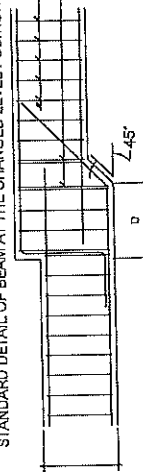

NOTE - ALL BAR ANCHORAGE LENGTH SHALL BE 40 TIMES OF DIAMETER OF BAR.
ความยาวของเหล็กเสริมคานเป็น 40 เท่าของเส้นผ่าศูนย์กลางเหล็กเสริม

4.4 การเสริมคานที่เพิ่มจากคานเดิม (ADDITIONAL CONCRETE)

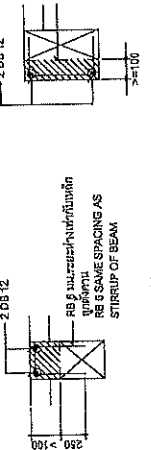

4.5 CONNECTION OF BEAM

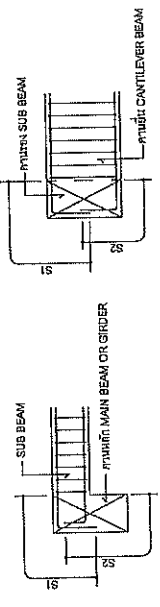

4.6 ช่องเปิดในคาน (BEAM OPENING)

(1) บริเวณช่องเปิดที่ช่องเปิด (ALLOWABLE LOCATION FOR OPENING)

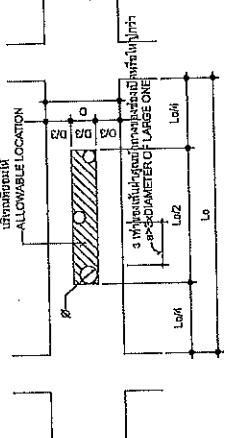

(2) การเสริมเหล็กที่ตรงรอบช่องเปิดในคาน (ADDITIONAL REINFORCEMENT AROUND OPENING)

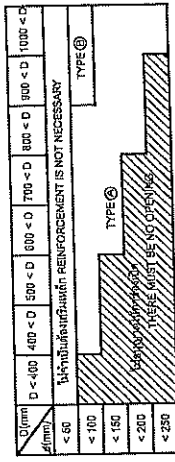

การเสริมเหล็กที่ตรงรอบช่องเปิด TYPE A
TYPE A REINFORCEMENT

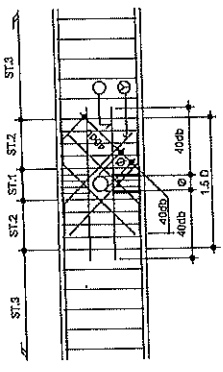

B = ความกว้างของ BEAM WIDTH
D = ความลึกของ BEAM DEPTH
P = ระยะห่างของเหล็กเสริม
PITCH OF STIRRUP OF BEAM
ST.1 = เส้นลวด Ø 12 @ 50 มม.
ST.2 = เส้นลวด Ø 12 @ 100 มม.
ST.3 = เส้นลวด Ø 12 @ 100 มม.

HORIZONTAL REINFORCEMENT 2 SETS	D=800 D=900	2 DB 12 2 DB 16
INCLINE REINFORCEMENT 4 SETS	P=150 P=180	BAR SIZE SHALL BE 2SIZE LARGER THAN STIRRUP BAR SIZE SHALL BE 1SIZE LARGER THAN STIRRUP
	B=430 B=460	2 BARS 3 BARS

การเสริมเหล็กที่ตรงรอบช่องเปิด TYPE B
TYPE B REINFORCEMENT

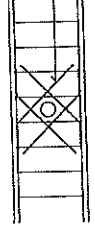

ส่วนสำรวจและออกแบบ		
เขียน	ทศ พิเศษ	ทศน
ออกแบบ	นพชิต	นพชิต
เห็นชอบ		๑๖/๑๖๔
อนุมัติ		๑๖/๑๖๔

(นายกรณ ศรีปานวงศ์)
ผู้อำนวยการสำนักงานทางหลวงที่ ๓๐ (นครราชสีมา)
ปฏิบัติราชการแทน อธิบดีกรมทางหลวง

ส่วนสำรวจและออกแบบ	
สำนักงานหลวงที่ 10	แผ่นที่ 20
สำนักงานหลวงที่ 10	ST-04
แบบมาตรฐาน บ้านพัก 120 ตารางเมตร	
ผังเสาสานราก สำหรับเสาเข็มตอก	
ผังเสาสานราก สำหรับฐานแม่	

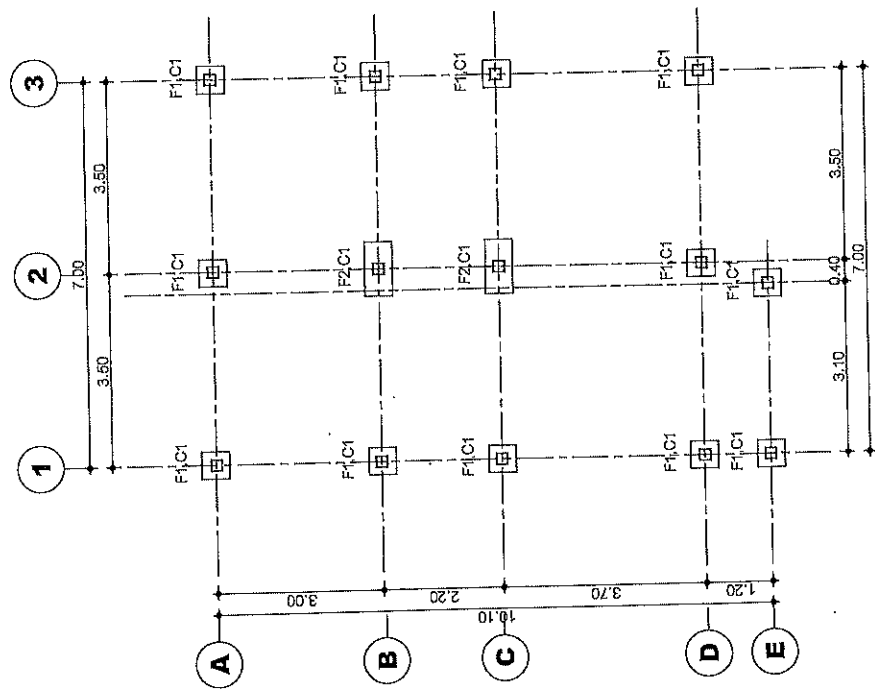
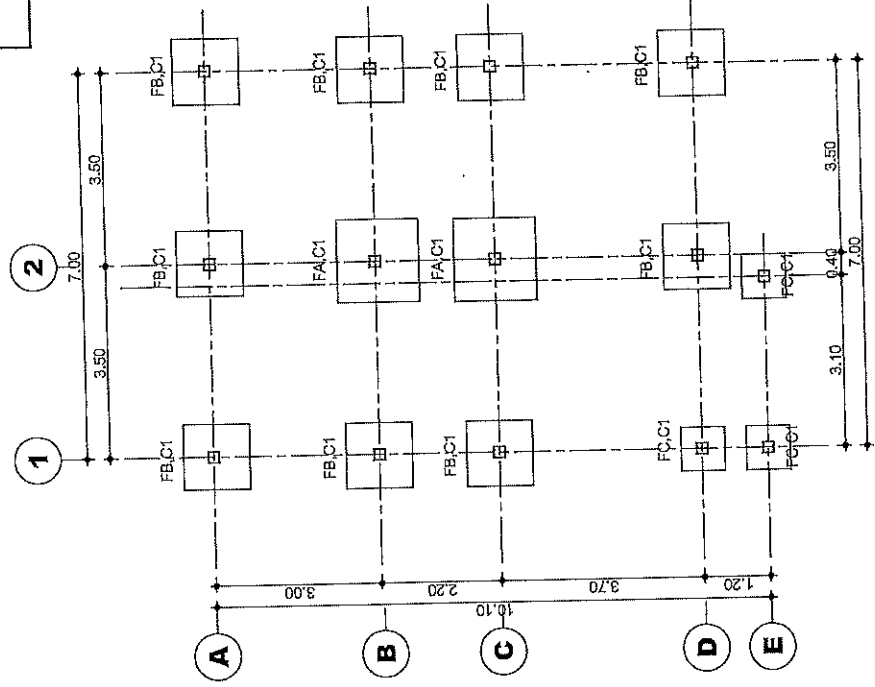

(นายปรภณี ศรีปวงศ์)
 ผู้อำนวยการสำนักงานหลวงที่ 10 (นครราชสีมา)
 ปฏิบัติราชการแทน อธิบดีกรมทางหลวง

นายเหตุ
 C1 ตมต-จจะเล
 C2 ตมต-จจะเล

ผังเสาสานราก สำหรับฐานแม่
 SCALE 1:100

ผังเสาสานราก สำหรับเสาเข็มตอก
 SCALE 1:100

สำนักงานหลวงที่ 10 (นครราชสีมา)	
ชื่อ	นายเหตุ
ตำแหน่ง	อธิบดีกรมทางหลวง
ตำแหน่ง	ผู้อำนวยการสำนักงานหลวงที่ 10
ตำแหน่ง	ผู้อำนวยการสำนักงานหลวงที่ 10

ส่วนที่ 1 ขอบเขตออกแบบ

สำนักงานทางหลวงที่ 10	รหัสควบคุม	แผ่นที่
สำนักงานทางหลวงที่ 10	ST-05	21
แบบมาตรฐาน บ้านพัก 120 ตารางเมตร		
แปลนคานพื้นชั้นล่าง, แปลนคานพื้นชั้นที่ 2		

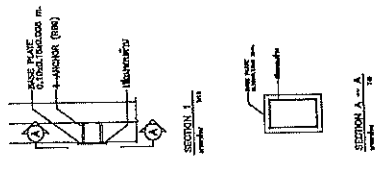
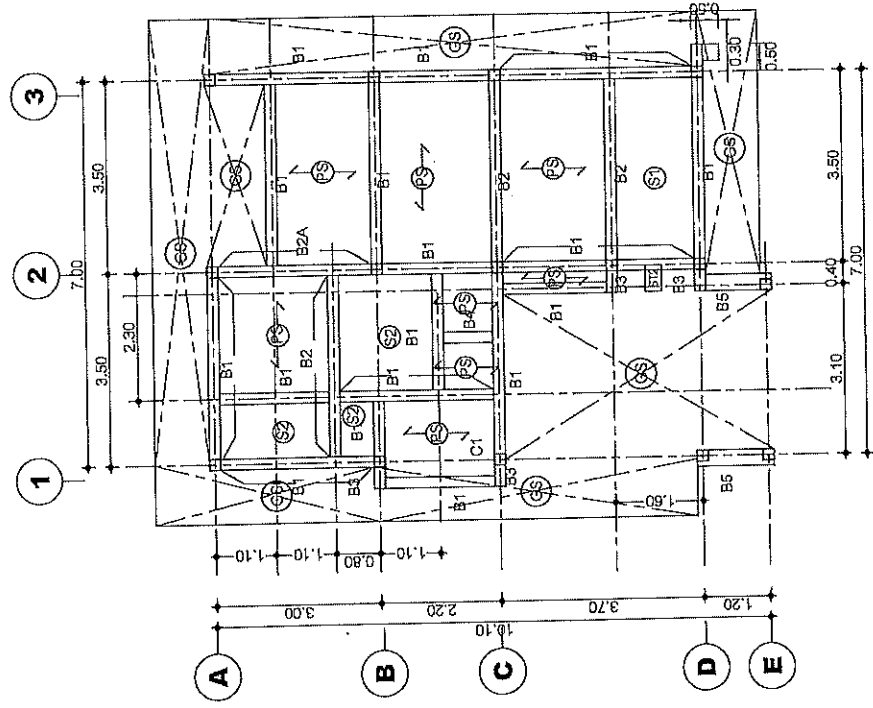
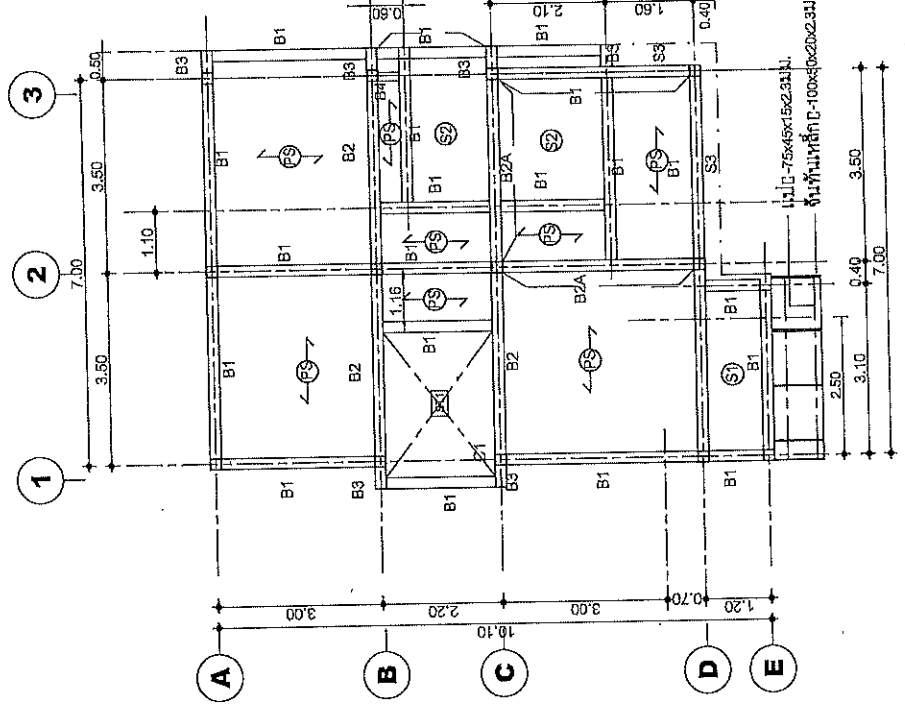

(นายปรณ ศรีบำรุงค์)
 ผู้อำนวยการสำนักงานทางหลวงที่ 10 (นครราชสีมา)
 ปฏิบัติราชการแทน อธิบดีกรมทางหลวง

แปลนคานพื้นชั้นที่ 2
 SCALE 1:100

แปลนคานพื้นชั้นล่าง
 SCALE 1:100

สำนักงานทางหลวงที่ 10 (นครราชสีมา)	
ชื่อ	รหัส
ชื่อย่อ	ชื่อ
ชื่อ	ชื่อ
ชื่อ	ชื่อ
ชื่อ	ชื่อ

ส่วนสำรวจและออกแบบ

สำนักงานทางหลวงที่ 10	รหัสควบคุม	แผ่นที่
สำนักงานทางหลวงที่ 10	SF-06	22
แบบมาตรฐาน บ้านพัก 120 ตารางเมตร		
แปลนโครงสร้าง		

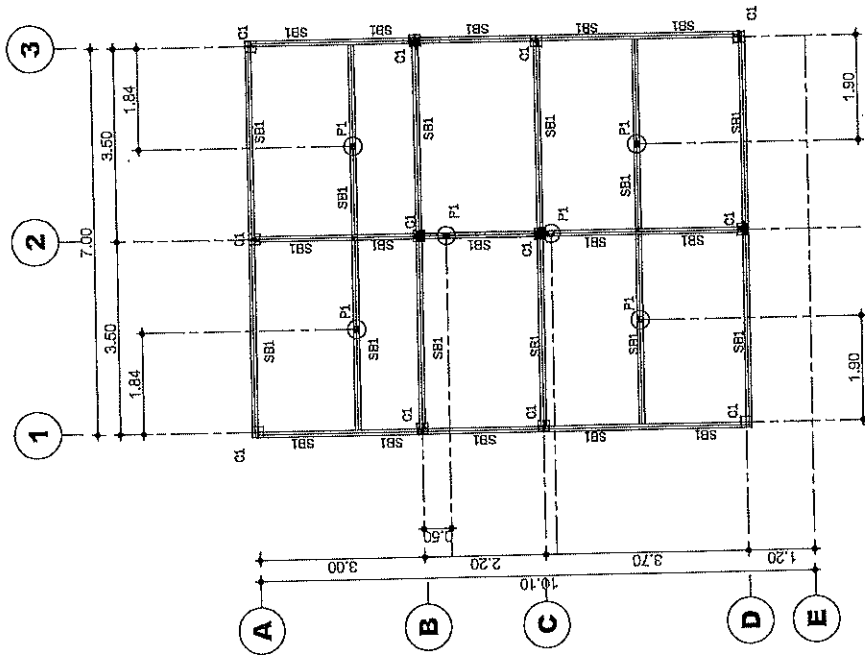

ผังแปลนคานหัดงค
SCALE 1:100

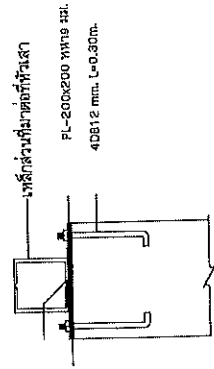

จอยต์คานโหนด กว้าง 6 มม.

ขนาดแผ่นเหล็กคาน
SCALE 1:100

ผู้อํานวยการสำนักงานทางหลวงที่ ๑๐ (นครราชสีมา)
ปฏิบัติราชการแทน อธิบดีกรมทางหลวง

รายละเอียด

- P1 : 2 E100x50x20x2.5 mm. (E) และ D
- SBL : 2 E100x50x20x2.5 mm. (E) (D) และ D
- SBL : 2 E100x50x20x2.5 mm. (E) (D) และ D
- SBL : 2 E100x50x20x2.5 mm. (E) (D) และ D
- SBL : 2 E100x50x20x2.5 mm. (E) (D) และ D

สำนักงานทางหลวงที่ 10 (นครราชสีมา)			
วันที่	ที่	หน้า	วันที่
10/10/64	10/10/64	10/10/64	10/10/64
ชื่อ	ตำแหน่ง	ชื่อ	ตำแหน่ง
นาย	วิศวกร	นาย	วิศวกร
ชื่อผู้ควบคุมงานทางหลวงที่ 10		ชื่อผู้ควบคุมงานทางหลวงที่ 10	
ชื่อผู้ควบคุมงานทางหลวงที่ 10		ชื่อผู้ควบคุมงานทางหลวงที่ 10	

ส่วนสำรวจและออกแบบ

สำนักงานหลวงที่ 10	รหัสควบคุม	แผ่นที่
สำนักงานหลวงที่ 10	ST-07	23

แบบมาตรฐาน บ้านพัก 120 ตารางเมตร
แบบนวัตกรรมห้องคา

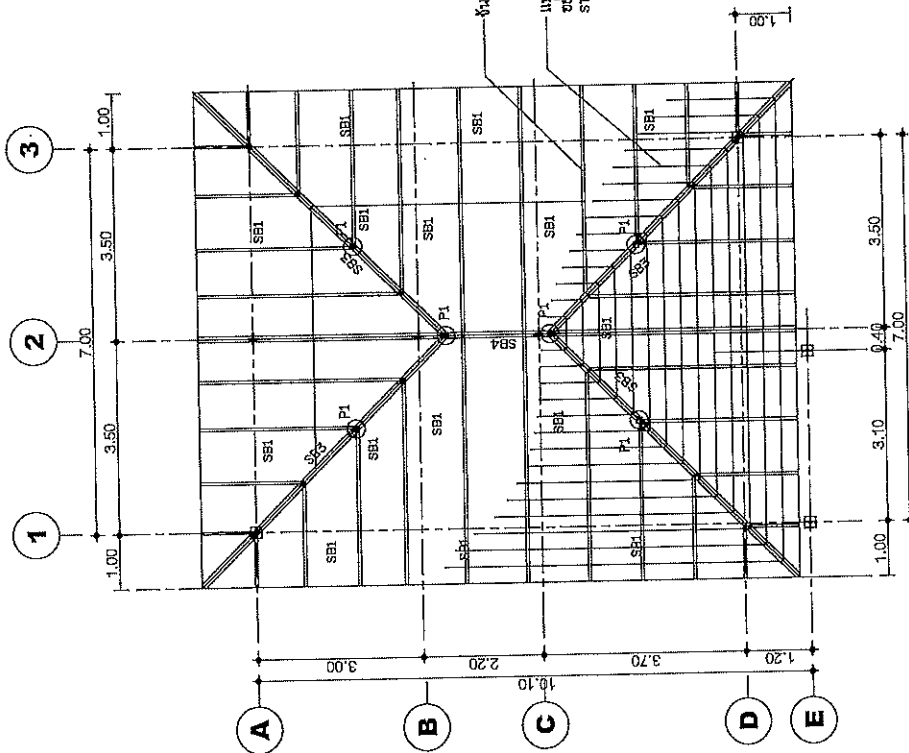

ขนาดเหล็ก E-100x50x20x2.3 มม. ๑.90-1.00 L
 ผนังปูนฉาบกระเบื้อง (GLAZED) ๑.๖๒-๐.๖๔ ม. 111
 สูง ๑.๕๕ มม. สลักเหล็กเส้นสูง ยี่ห้อ TENSILE
 STEEL 6550

ขนาดเหล็ก

- P1 : 2 E100x50x20x2.3 มม. (□) ๑.๕๕
- SBI : 2 E100x50x20x2.3 มม. (□) (๑.๕๕)
- SBI2 : —
- SBI3 : 2 E100x50x20x2.3 มม. (□) (๑.๕๕)
- SBI4 : 2 E100x50x20x2.3 มม. (□) ๑.๕๕

(นายปกรณ์ ศรีปานวงศ์)
 ผู้อำนวยการสำนักงานหลวงที่ ๑๐ (นครราชสีมา)
 ปฏิบัติราชการแทน อธิบดีกรมทางหลวง

ผังโครงสร้างหลังคา
 SCALE 1:100

สำนักงานหลวงที่ 10 (นครราชสีมา)	
ชื่อ	นายปกรณ์ ศรีปานวงศ์
ตำแหน่ง	ผู้อำนวยการสำนักงานหลวงที่ 10
วันที่	๑/๑๐/๖๔
สถานที่	สำนักงานหลวงที่ 10
หน้า	๑/๑๐/๖๔

ส่วนสำรวจและออกแบบ

สำนักงานทางหลวงที่ 10	รหัสควบคุม	แผ่นที่
สำนักงานทางหลวงที่ 10	SI-08	24
แบบมาตรฐาน บานพัก 120 ตารางเมตร		
แบบขยายฐานราก (มีเชิง)		

ตำแหน่ง	C1
ฐาน 2 - ชั้นล่าง [0.20x0.20]	<p>4-DB 16 RB 9@0.15</p>
ชั้น 1 - ชั้น 2 [0.20x0.20]	<p>4-DB 16 RB 9@0.15</p>
คาน 18 - ชั้น 1 [0.20x0.20]	<p>4-DB 16 RB 9@0.15</p>

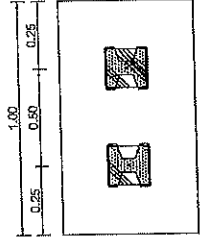

แปลนขยายฐานราก F2
SCALE 1/25

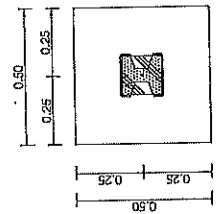

แปลนขยายฐานราก F1
SCALE 1/25

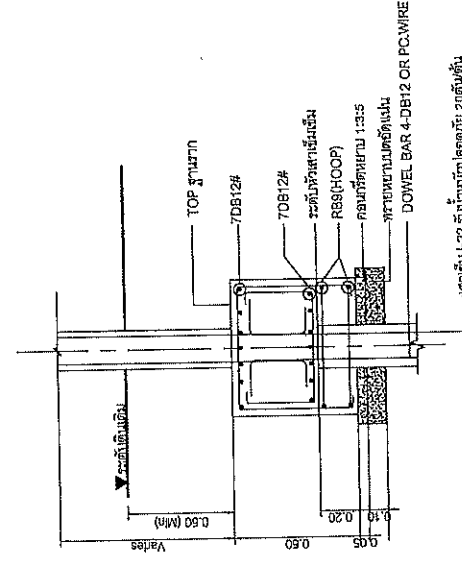

รูปตัดขยายฐานราก F1
SCALE 1/25

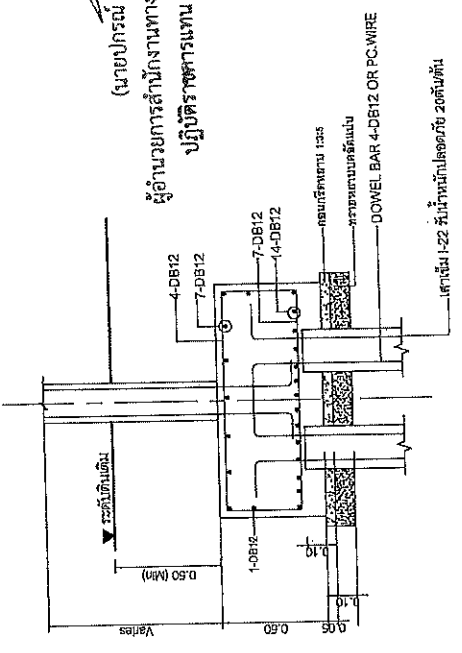

รูปตัดขยายฐานราก F2
SCALE 1/25

(นายปกรณ์ ศรีปานวงศ์)
ผู้อำนวยการสำนักงานทางหลวงที่ 10 (นครราชสีมา)
ปฏิบัติราชการแทน อธิบดีกรมทางหลวง

สำนักงานทางหลวงที่ 10 (นครราชสีมา)	
เขียน	ชื่อ ธีรเดช
ออกแบบ	นางสาว สิริพร
ตรวจสอบ	นาย สิริพร
เห็นชอบ	นาย สิริพร
อนุมัติ	นาย สิริพร
วันที่	9/10/64
วันที่	9/10/64

หมายเหตุ
สำหรับดินชั้นนี้หนักได้ร้อยละ 12.00 ที่โลกจึงต้องวางแนว

แบบขยายเสา
SCALE 1/25

ส่วนสำรวจและออกแบบ

สำนักงานโครงการที่ 10	รหัสควบคุม	แผ่นที่
สำนักงานโครงการที่ 10	SI-09	25
แบบมาตรฐาน บ้านพัก 120 ตารางเมตร		
แบบขยายฐานราก (ฐานแฉก)		

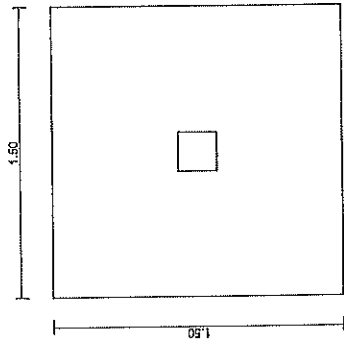

แปลนขยายฐานราก FA
SCALE 1:25

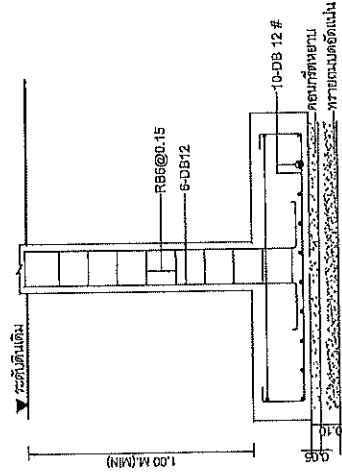

รูปตัดขยายฐานราก FA
SCALE 1:25

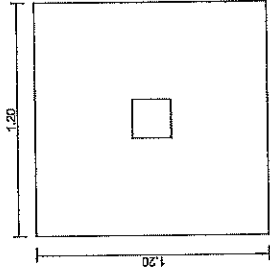

แปลนขยายฐานราก FB
SCALE 1:25

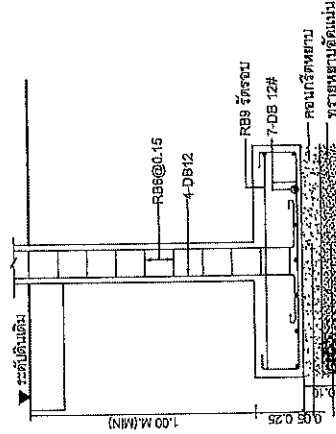

รูปตัดขยายฐานราก FB
SCALE 1:25

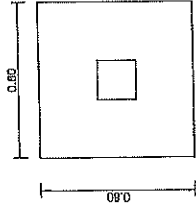

แปลนขยายฐานราก FC
SCALE 1:25

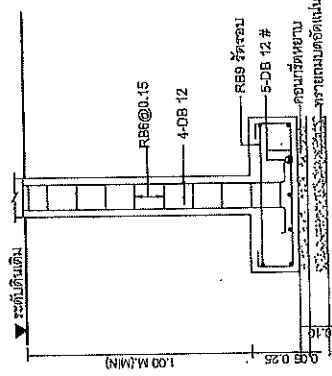

รูปตัดขยายฐานราก FC
SCALE 1:25

(นายภรณ์ ศรีปานวงศ์)
ผู้อำนวยการสำนักงานโครงการที่ ๑๐ (นครราชสีมา)
ปฏิบัติราชการแทน อธิบดีกรมทางหลวง

หมายเหตุ

ดินรับน้ำหนักไม่น้อยกว่า 12,000 กิโลกรัมต่อตารางเมตร

สำนักงานโครงการที่ 10 (นครราชสีมา)			
เขียน	ทศ. ธีรเดช	ทนาย	จ.ป.ท.10
ออกแบบ	นางอรุณ	ตรวจ	จ.ป.ท.10
เห็นชอบ		รองผู้อำนวยการสำนักงานโครงการที่ 10	๑/10/๖4
อนุมัติ		ผู้อำนวยการสำนักงานโครงการที่ 10	๑/10/๖4

ส่วนล่างวางและออกแบบ

สำนักช่างทอครั้งที่ 10 รหัสควบคุม ST-10 แผ่นที่ 28

สำนักช่างทอครั้งที่ 10

แบบมาตรฐาน 120 ตารางเมตร

แบบขยายตาม

(นายกรณ ศรีปานวงศ์)

ผู้อำนวยการสำนักงานทอครั้งที่ ๑๐ (นครราชสีมา)

ปฏิบัติการแทน อธิบดีกรมทอหลวง

หมายเหตุ

SECTION A = END SUPPORT SECTION
SECTION B = MIDDLE SPAN SECTION
SECTION C = CONTINUOUS OR CANTILEVER SECTION

สำนักงานทอครั้งที่ 10 (นครราชสีมา)

ชื่อ: นายกรณ ศรีปานวงศ์ ตำแหน่ง: วิศวกร

ออกแบบ: นายกรณ ศรีปานวงศ์ วันที่: ๐๖/๑๐/๕๔

เห็นชอบ: นายกรณ ศรีปานวงศ์ วันที่: ๐๖/๑๐/๕๔

อนุมัติ: นายกรณ ศรีปานวงศ์ วันที่: ๐๖/๑๐/๕๔

B1				B2				B3				B4				B5			
TYPE	CONTINUOUS OR CANTILEVER SECTION	MIDDLE SPAN SECTION	END SUPPORT SECTION	TYPE	CONTINUOUS OR CANTILEVER SECTION	MIDDLE SPAN SECTION	END SUPPORT SECTION	TYPE	CONTINUOUS OR CANTILEVER SECTION	MIDDLE SPAN SECTION	END SUPPORT SECTION	TYPE	CONTINUOUS OR CANTILEVER SECTION	MIDDLE SPAN SECTION	END SUPPORT SECTION	TYPE	CONTINUOUS OR CANTILEVER SECTION	MIDDLE SPAN SECTION	END SUPPORT SECTION
LOCATION				LOCATION				LOCATION				LOCATION				LOCATION			
SPAPE				SPAPE				SPAPE				SPAPE				SPAPE			
SIZE	0.20 x 0.40			SIZE	0.20 x 0.40			SIZE	0.20 x 0.40			SIZE	0.20 x 0.40			SIZE	0.30 x 0.30		
TOP BAR	2-DB 12 1-DB 12 [0.3L]	2-DB 12	2-DB 12 [0.3L] 1-DB 12 [0.3L]	TOP BAR	2-DB 12	2-DB 12	2-DB 12 [0.3L]	TOP BAR	2-DB 12	2-DB 12	2-DB 12 [0.3L]	TOP BAR	2-DB 12	2-DB 12	2-DB 12 [0.3L]	TOP BAR	2-DB 12	2-DB 12	2-DB 12 [0.3L]
STIRRUP	RB 6@ 0.10	RB 6@ 0.15	RB 6@ 0.10	STIRRUP	RB 6@ 0.15	RB 6@ 0.15	RB 6@ 0.10	STIRRUP	RB 6@ 0.15	RB 6@ 0.15	RB 6@ 0.15	STIRRUP	RB 6@ 0.15	RB 6@ 0.15	RB 6@ 0.15	STIRRUP	RB 6@ 0.15	RB 6@ 0.15	RB 6@ 0.10
BOTT.BAR	2-DB 12	1-DB 12 [0.7L] 2-DB 12	2-DB 12	BOTT.BAR	2-DB 12	2-DB 12	2-DB 12	BOTT.BAR	2-DB 12	2-DB 12	2-DB 12	BOTT.BAR	2-DB 12	2-DB 12	2-DB 12	BOTT.BAR	2-DB 12	2-DB 12	2-DB 12
OTHER				OTHER				OTHER				OTHER				OTHER			

แบบขยายตาม

SCALE 1:25

ฐานสำรวจและออกแบบ

สำนักรางทางหลวงที่ 10 รหัสควบคุม ST-11 / 27 -

แบบมาตรฐาน บ้านพัก 120 ตารางเมตร
แบบขยายพื้น

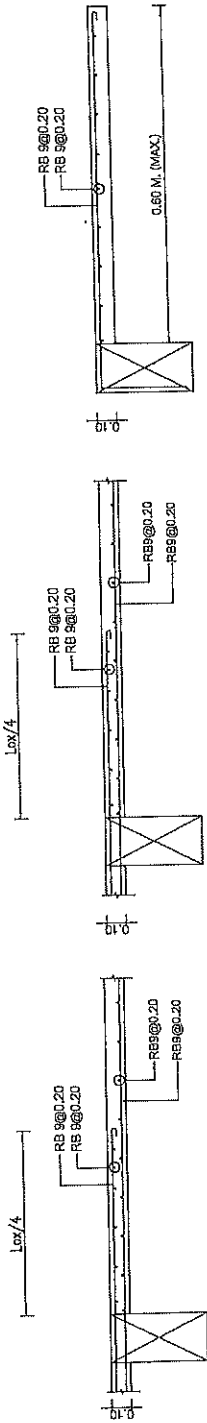

แบบขยายพื้น (S) (ด้านสั้น)
SCALE 1:25

แบบขยายพื้น (S2) (ด้านสั้น)
SCALE 1:25

แบบขยายพื้น (S3) (ด้านสั้น)
SCALE 1:25

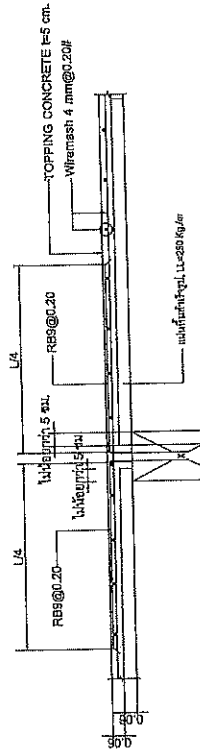

พื้นต่ำได้ฐาน (PS) (ด้านยาว)
SCALE 1:25

(นายปรณ ศรีปานวงศ์)
ผู้อำนวยการสำนักงานหลวงที่ ๑๐ (นครราชสีมา)
ปฏิบัติราชการแทน อธิบดีกรมทางหลวง

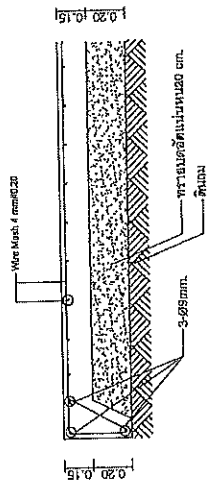

แบบขยายพื้น (S3)
SCALE 1:25

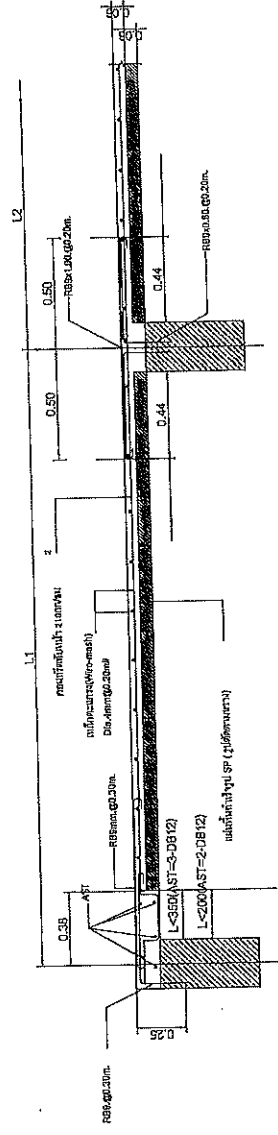

แบบขยายพื้น (PS) (รูปตัดกรมที่มีดัดของที่ขาด)
SCALE 1:25

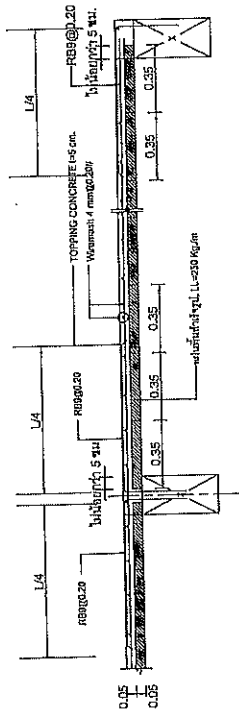

แบบขยายพื้น (PS)
SCALE 1:25

ฐานสำรวจและออกแบบ		สำนักรางทางหลวงที่ 10		รหัสควบคุม ST-11 / 27 -	
ชื่อ	นายปรณ ศรีปานวงศ์	ตำแหน่ง	ผู้อำนวยการสำนักงานหลวงที่ 10	วันที่	๑/10/๒๕
ชื่อ	นายปรณ ศรีปานวงศ์	ตำแหน่ง	ปฏิบัติราชการแทน อธิบดีกรมทางหลวง	วันที่	๑/10/๒๕
ชื่อ	นายปรณ ศรีปานวงศ์	ตำแหน่ง	ปฏิบัติราชการแทน อธิบดีกรมทางหลวง	วันที่	๑/10/๒๕

ส่วนสีวางและออกแบบ

สำนักงานโครงการที่ 10	รหัสควบคุม	แผ่นที่
สำนักงานโครงการที่ 10	ST-12	28

แบบมาตรฐาน ป้ายที่ 120 ตารางเมตร

แบบขยายบันได

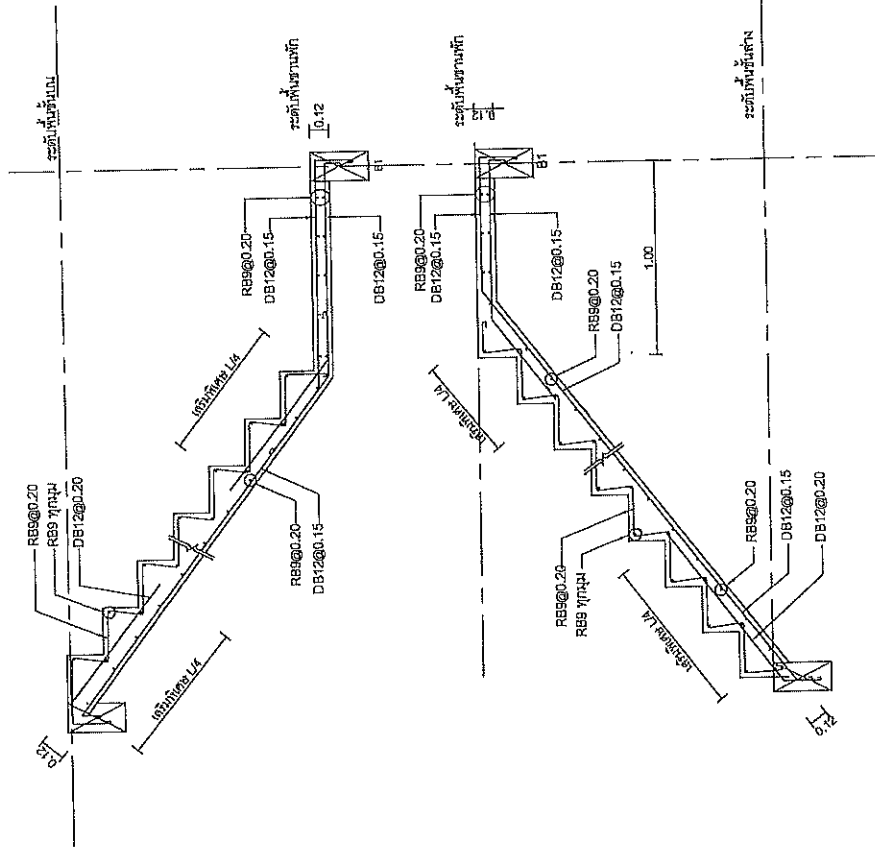

แบบขยายบันได ST1
SCALE 1:25

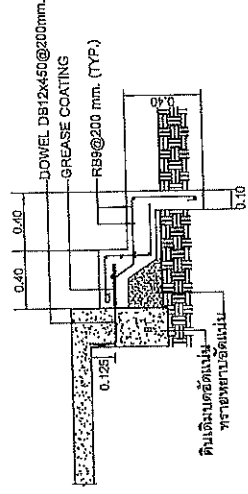

แบบขยายบันได ST2
SCALE 1:25

(นายปรกรณ์ ศรีปานวงศ์)
ผู้อำนวยการสำนักงานโครงการที่ ๑๐ (นครราชสีมา)
ปฏิบัติราชการแทน อธิบดีกรมทางหลวง

สำนักงานโครงการที่ 10 (นครราชสีมา)			
เลขที่	วันที่	ที่	หน้า
ออกแบบ	11/10/64	1	1
เห็นชอบ	11/10/64	1	1
อนุมัติ	11/10/64	1	1

ส่วนสำรวจและออกแบบ

สำนักงานโครงการที่ 10	รหัสควบคุม	แผ่นที่
สำนักงานโครงการที่ 10	EE-02	30

แบบมาตรฐาน บ้านพัก 120 ตารางเมตร
มาตรฐานการติดตั้งระบบไฟฟ้า

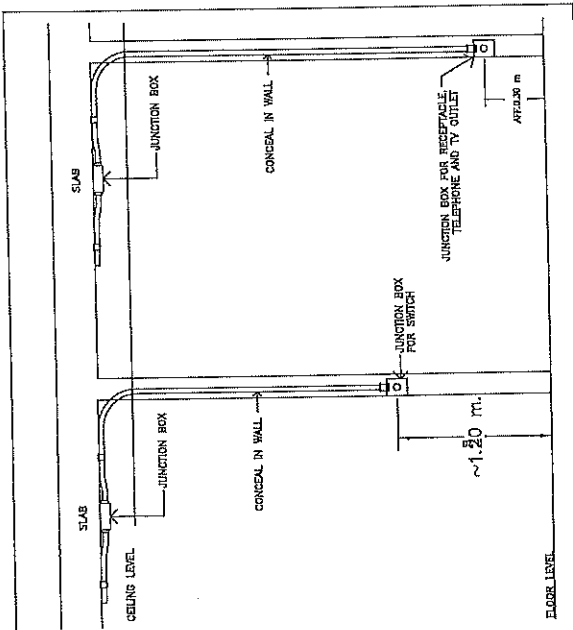

SWITCH, RECEPTACLE INSTALLATION

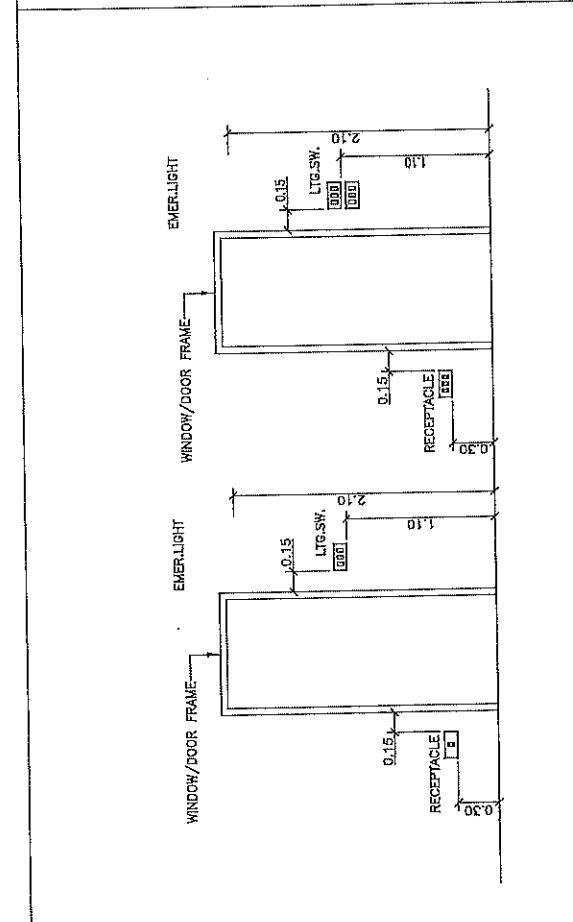

SWITCH, RECEPTACLE TELEPHONE AND TV OUTLET INSTALLATION

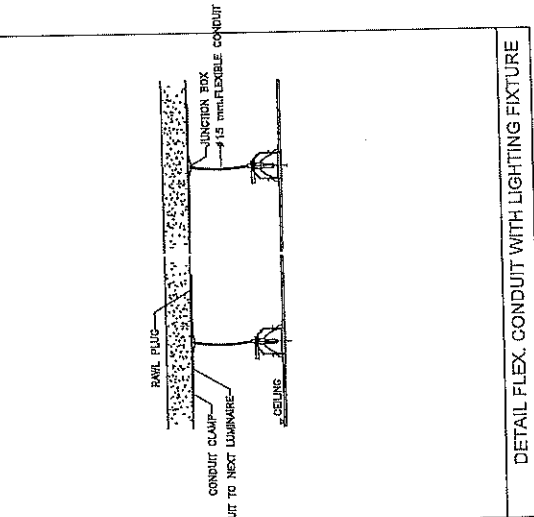

DETAIL FLEX. CONDUIT WITH LIGHTING FIXTURE

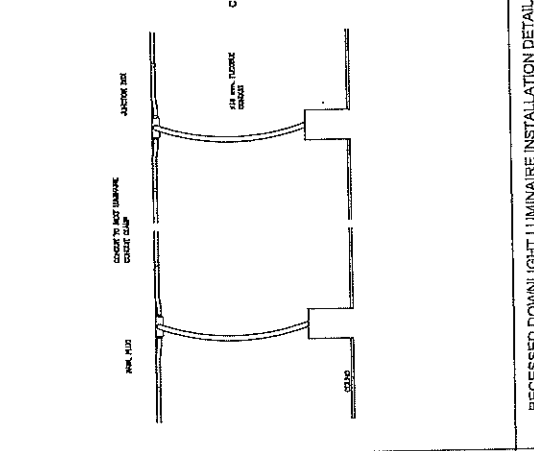

RECESSED DOWNLIGHT LUMINAIRE INSTALLATION DETAIL

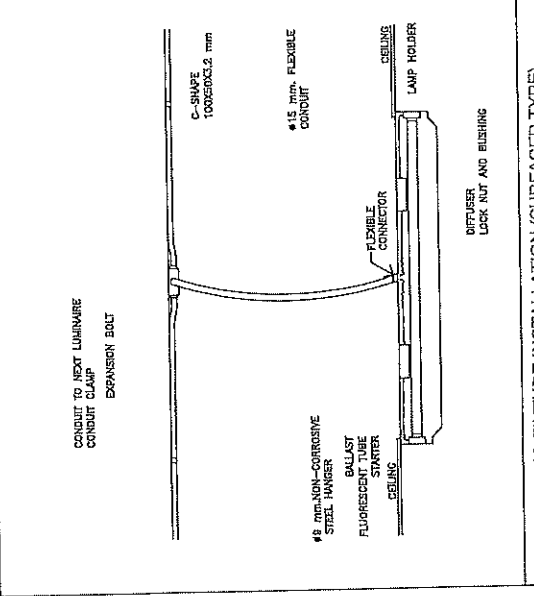

LIGHTING FIXTURE INSTALLATION (SURFACED TYPE)

(นายปรณ ศรีปานวงศ์)
ผู้อำนวยการสำนักงานพลังงานหลวงที่ ๑๐ (นครราชสีมา)
ปฏิบัติราชการแทน อธิบดีกรมพลังงานหลวง

สำนักงานโครงการที่ 10 (นครราชสีมา)	
วันที่	หน้า
ออกแบบ	ตรวจสอบ
เห็นชอบ	อนุมัติ
อนุมัติ	อนุมัติ

มาตรฐานการติดตั้งระบบไฟฟ้า

ส่วนสำรวจและออกแบบ

สำนักงบประมาณ	รหัสควบคุม	แผ่นที่
สำนักงบประมาณครั้งที่ 10	EE-03	31
แบบมาตรฐาน บ้านพัก 120 ตารางเมตร		
แปลนไฟฟ้าแสงสว่างชั้น 1,2		

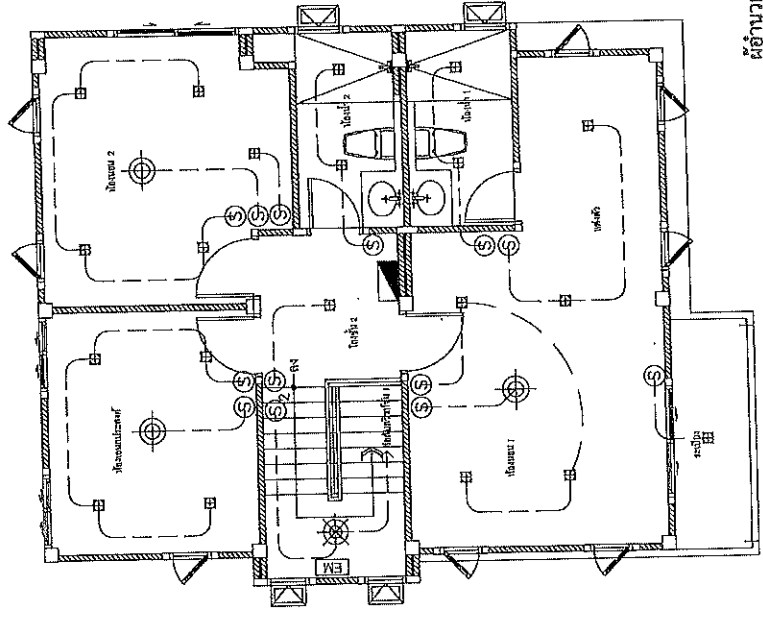
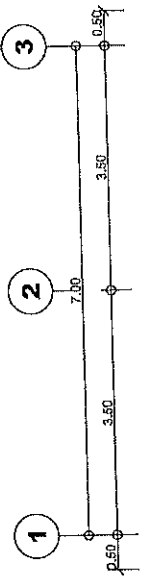
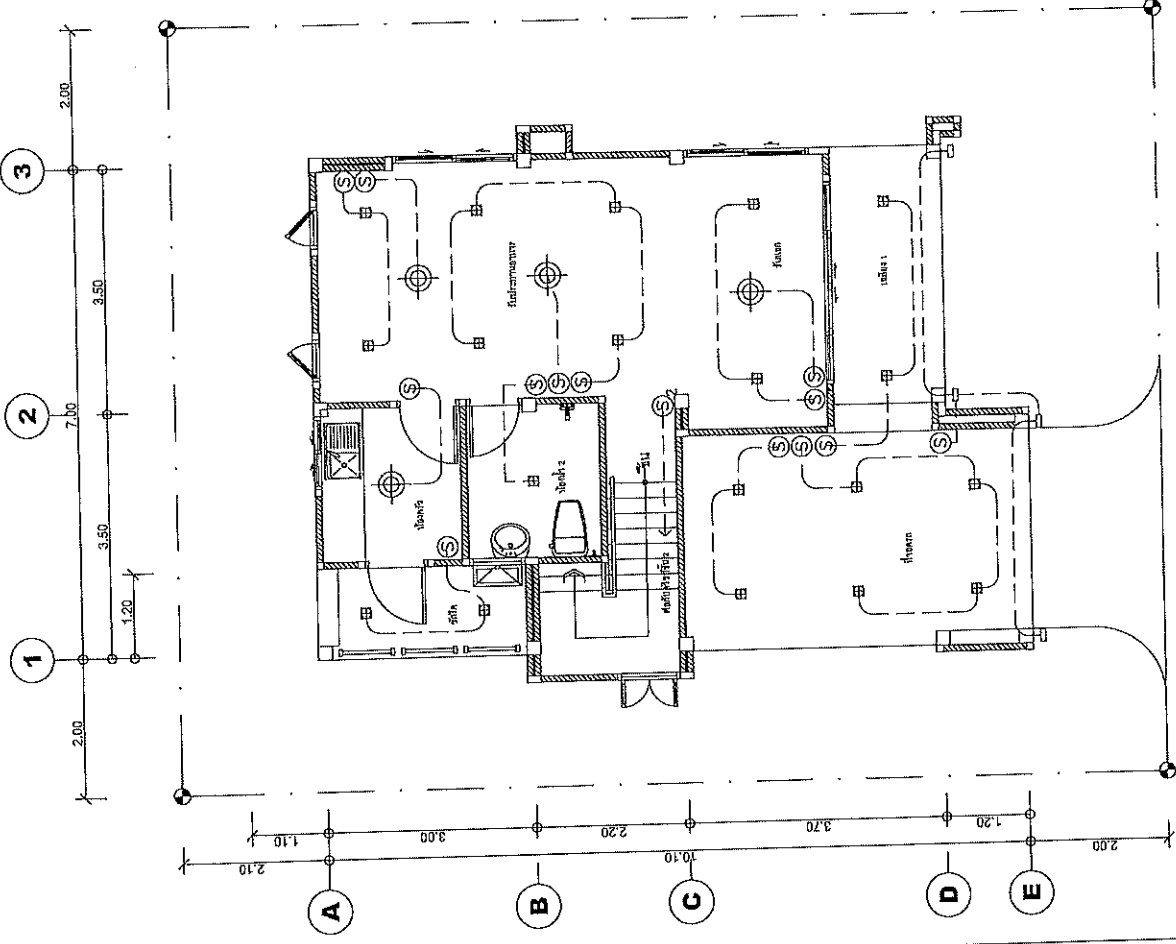

(นายปรน ศรีประสงค์)
ผู้อำนวยการสำนักงานพลังงานครั้งที่ ๑๐ (นครราชสีมา)
ปฏิบัติราชการแทน อธิบดีกรมพลังงาน

สำนักงานพลังงานครั้งที่ 10 (นครราชสีมา)		
เลข ราชการ	ที่	วันที่
00000000	๑๖	๒๖/๑๐/๖๔
ออกแบบ	ตรวจสอบ	ผู้อนุมัติ
-----	-----	-----
หน้าขอ	-----	๑/๑๐/๖๔
อนุมัติ	-----	๑/๑๐/๖๔

แปลนไฟฟ้าแสงสว่างชั้น 2
ขนาดส่วน 1:75

แปลนไฟฟ้าแสงสว่างชั้น 1
ขนาดส่วน 1:75

ส่วนสำรวจและออกแบบ

สำนักงานโครงการที่ 10	รหัสโครงการ	แผ่นที่
สำนักงานโครงการที่ 10	EE-04	32
แบบมาตรฐาน บ้านพัก 120 ตารางเมตร		
แปลนปลั๊กไฟพื้นฐาน 1,2		

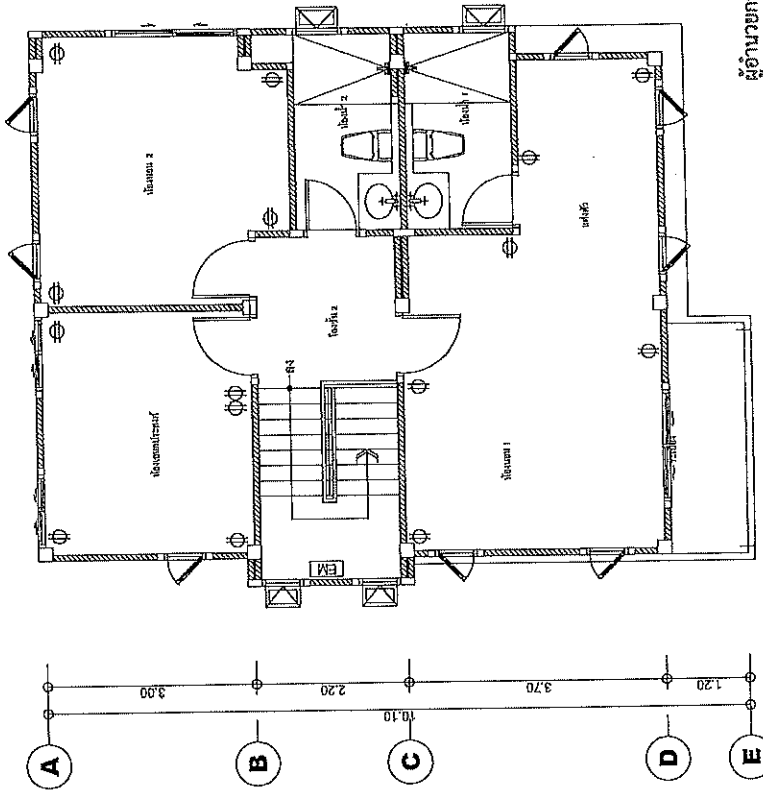
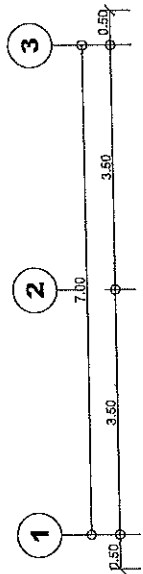

(ขอปรบมือ ศรีปวงศ์)
 ผู้อำนวยการสำนักงานโครงการที่ 10 (นครราชสีมา)
 ปฏิบัติราชการแทน อธิบดีกรมทางหลวง

สำนักงานโครงการที่ 10 (นครราชสีมา)		
เขียน	วาด	พิมพ์
ชยันตี	วิไล	วิไล
ออกแบบ	ตรวจสอบ	ตรวจ
ชยันตี	ชยันตี	ชยันตี
วันที่	วันที่	วันที่
9/10/64	9/10/64	9/10/64

แปลนปลั๊กไฟ 2

มาตราส่วน 1:75

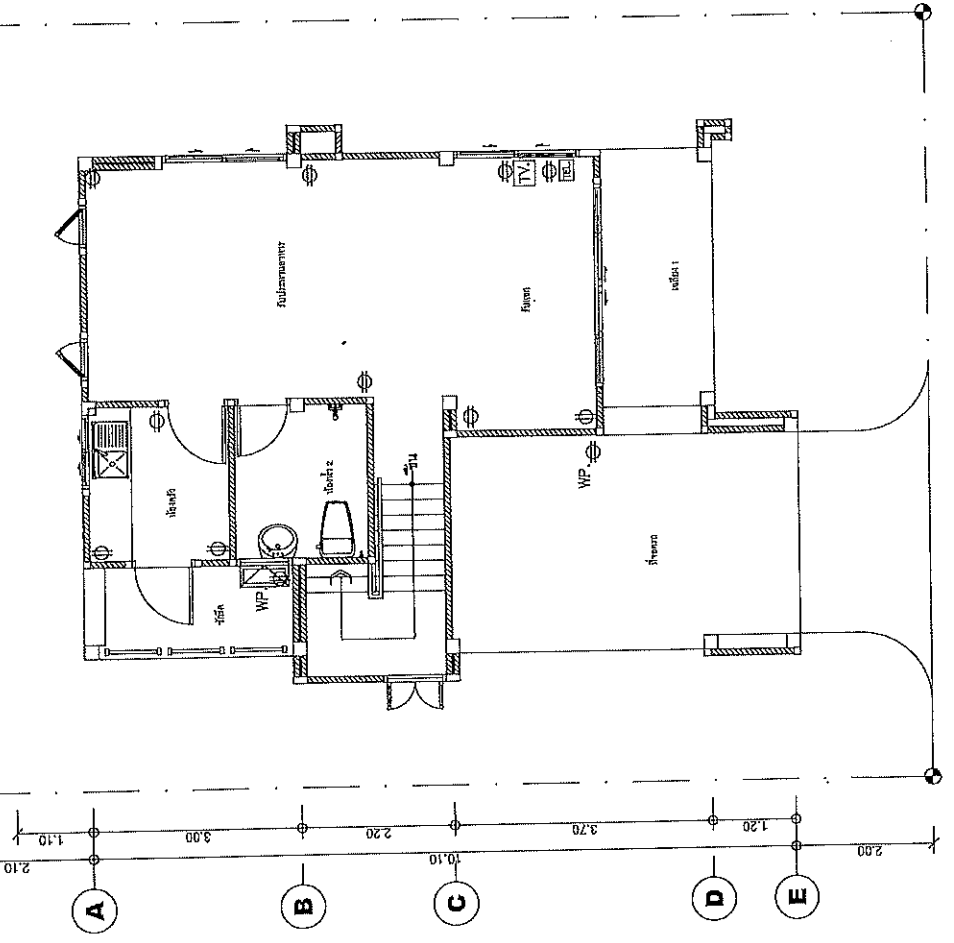
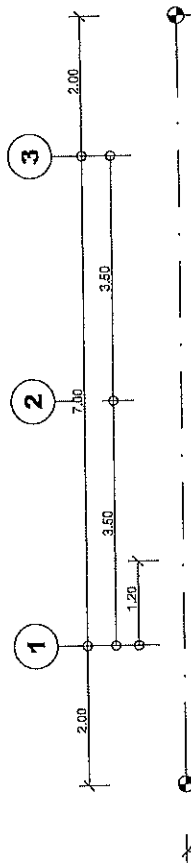

แปลนปลั๊กไฟ 1

มาตราส่วน 1:75

ส่วนสำรวจและออกแบบ

สำนักงานทางหลวงที่ 10	รหัสควบคุม	แผ่นที่
สำนักงานทางหลวงที่ 10	SN-02	34

แบบมาตรฐาน บ้านพัก 120 ตารางเมตร
แปลนระบบสุขาภิบาลดินเหนียวเสี้ยน 1,2

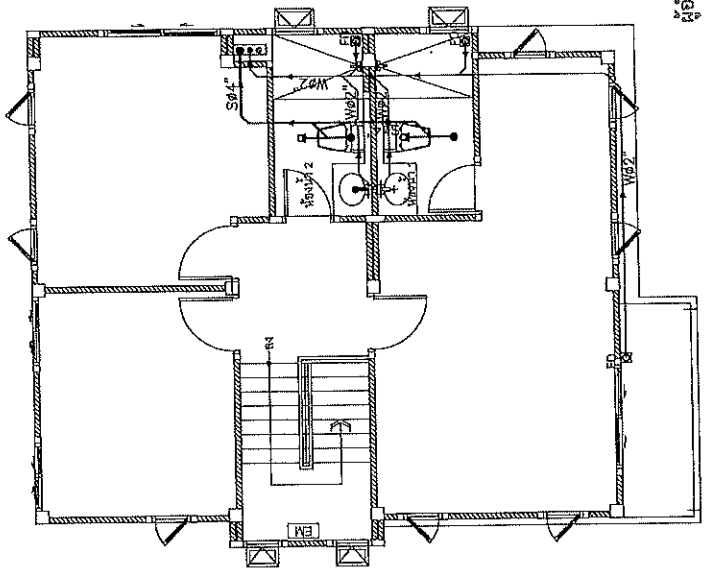
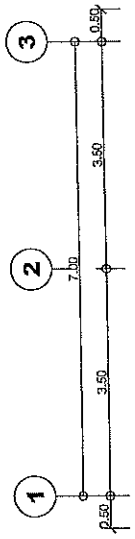

(นายอภิธรณ์ ศรีปานวงศ์)
ผู้อำนวยการสำนักงานทางหลวงที่ ๑๐ (นครราชสีมา)
ปฏิบัติราชการแทน อธิบดีกรมทางหลวง

แปลนระบบสุขาภิบาลดินเหนียวเสี้ยน 2

1:75

ขนาดส่วน

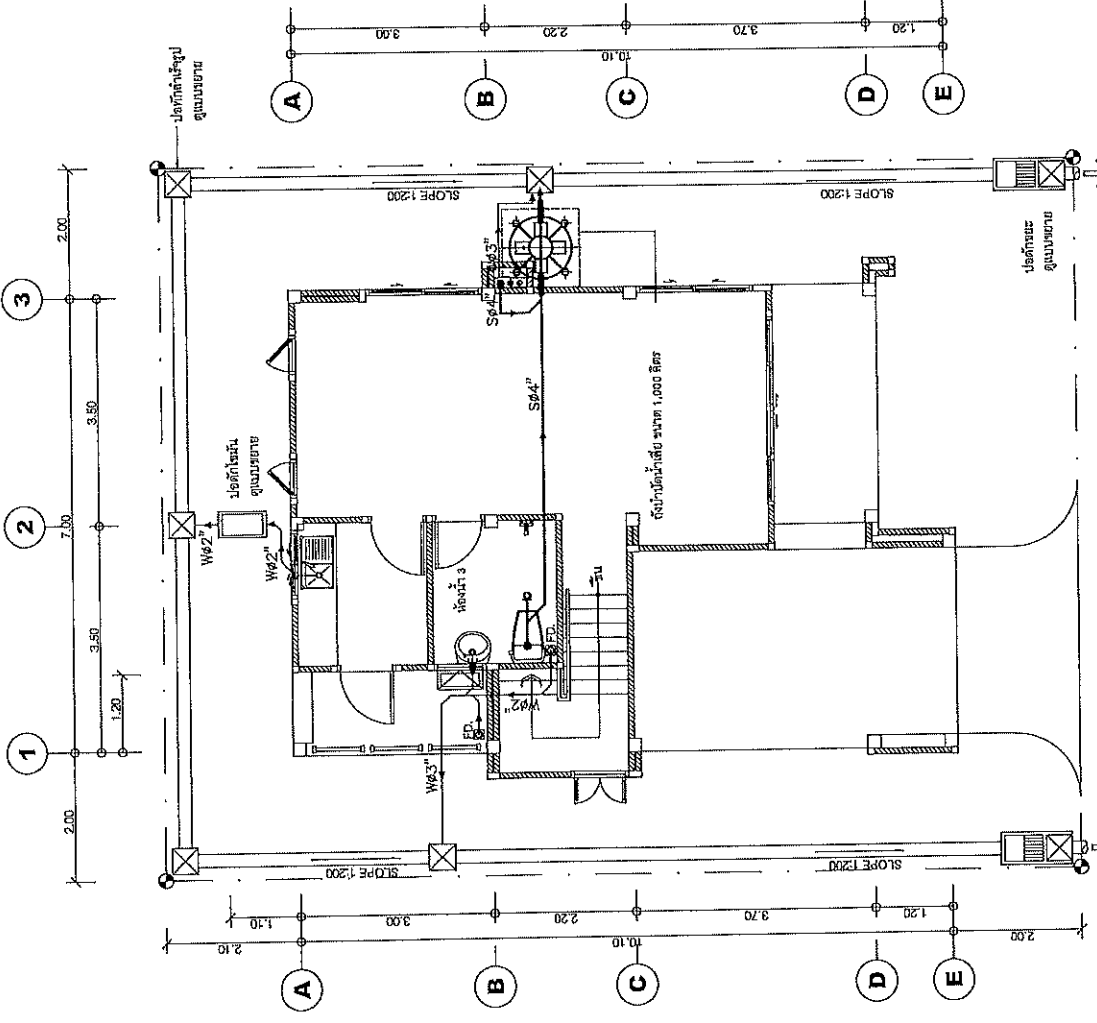

ระบบน้ำทิ้งภายนอก

ระบบน้ำดื่มภายนอก

แปลนระบบสุขาภิบาลดินเหนียวเสี้ยน 1

1:75

ขนาดส่วน

สำนักงานทางหลวงที่ 10 (นครราชสีมา)	
เลขที่ ๑๑๒๖/๒๕	ที่ ๑๑๒๖/๒๕
ออกแบบ	ตรวจสอบ
ผู้ควบคุมการก่อสร้างทางหลวงที่ 10	ผู้ควบคุมการดำเนินงานทางหลวงที่ 10
๑๑/๑๐/๒๕	๑๑/๑๐/๒๕

ส่วนสำรวจและออกแบบ

สำนักงานทางหลวงที่ 10	รหัสควบคุม	แผ่นที่
สำนักงานทางหลวงที่ 10	SN-04	36
แบบมาตรฐาน บ้านพัก 120 ตารางเมตร		
แบบขยายตั้งบ้านพักน้ำเสีย		
บ่อพัก, บ่อตกไขมัน, บ่อตกตะกอน		

แบบขยายตั้งบ้านพักน้ำเสีย

BIO - SAN : MODEL BSC - 1000

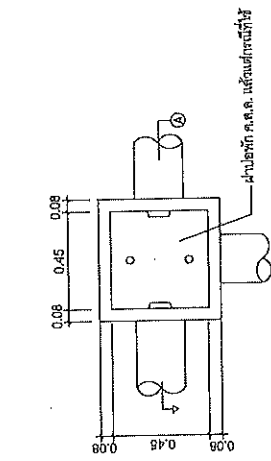
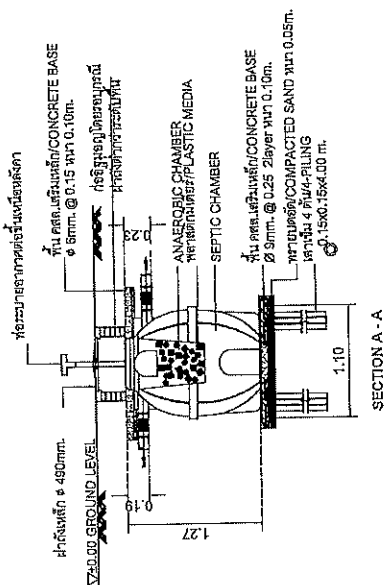
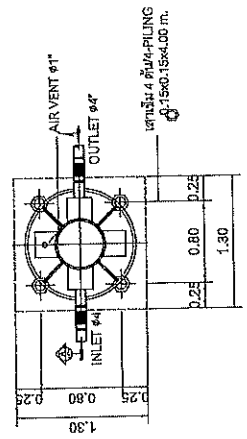

ส่วนที่ขุดบ่อตั้งรูปใต้

แบบขุดบ่อพักน้ำ (MANHOLE)

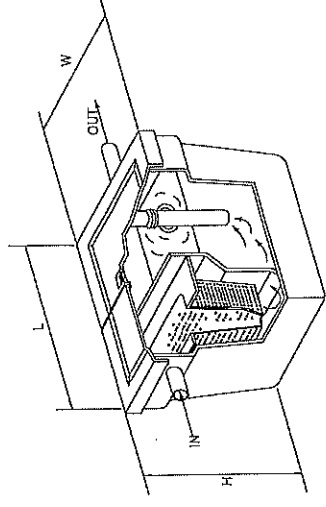
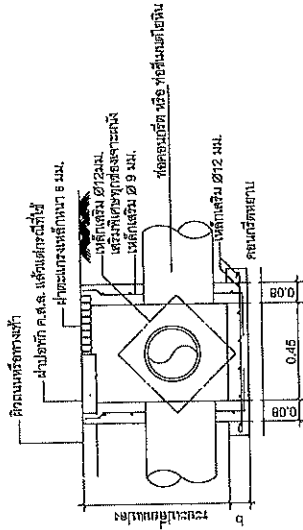
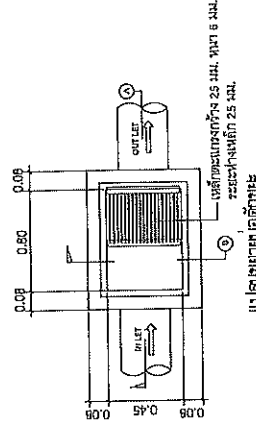

แบบถังตกไขมัน (GREASE TRAP)

MODEL	HEIGHT (mm)	WIDTH (mm)	LENGTH (mm)	INLET	OUTLET
BSK-60U-F	350	430	730	2"	2"

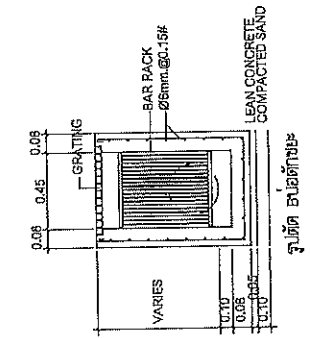
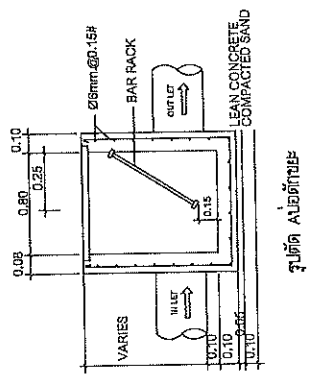

(นายปกรณ์ ศรีบ้านวงศ์)
ผู้อำนวยการสำนักงานทางหลวงที่ 10 (นครราชสีมา)
ปฏิบัติราชการแทน อธิบดีกรมทางหลวง

สำนักงานทางหลวงที่ 10 (นครราชสีมา)	
วันที่	วันที่
ออกแบบ	ตรวจสอบ
หน้า 10/10	หน้า 10/10
หน้า 10/10	หน้า 10/10
หน้า 10/10	หน้า 10/10

ส่วนสำรวจและออกแบบ

สำนักงานทางหลวงที่ 10
 รหัสควบคุม SN-05
 หน้า 37

แบบมาตรฐาน บ้านพัก 120 ตารางเมตร
 แบบขออาคารต่อเติมใต้ส้วบคังและอุปกรณ์

(นายกรัณ ศรีปานวงศ์)
 ผู้อำนวยการสำนักงานทางหลวงที่ 10 (นครราชสีมา)
 ปฏิบัติราชการแทน อธิบดีกรมทางหลวง

สำนักงานทางหลวงที่ 10 (นครราชสีมา)	วันที่	หน้า
เขียน วาดรูป	คิด	ตรวจ
ออกแบบ	ตรวจสอบ	ตรวจ
เห็นชอบ	รองอธิบดีกรมทางหลวงที่ 10	๓/10/๖4
อนุญาต	อธิบดีกรมทางหลวงที่ 10	๓/10/๖4

แบบสุขุณูปโภคใช้ร่วมกันในชุมชน

เอกสารแนบท้ายเอกสารประกวดราคาอิเล็กทรอนิกส์ ข้อ ๑.๒๐

เงื่อนไขการลงนามในสัญญา

ตามประกาศฯ เลขที่ คค ๐๖๑๒๖/eb/๒๐๗ /๒๕๖๙ ลงวันที่ ๔ ธ.ค. ๒๕๖๘

การจัดซื้อหรือการจัดจ้างครั้งนี้จะมีการลงนามในสัญญาหรือข้อตกลงเป็นหนังสือได้ต่อเมื่อพระราชบัญญัติงบประมาณรายจ่ายประจำปีงบประมาณ พ.ศ.๒๕๖๙ มีผลใช้บังคับ และได้รับจัดสรรงบประมาณรายจ่ายประจำปีงบประมาณ พ.ศ.๒๕๖๙ จากสำนักงบประมาณแล้ว สำหรับกรณีที่ไม่ได้รับการจัดสรรงบประมาณรายจ่ายเพื่อการจัดหาในครั้งดังกล่าวส่วนราชการสามารถยกเลิกการจัดหาได้โดยผู้ยื่นข้อเสนอราคาจะเรียกร้องสิทธิหรือค่าเสียหายใดๆ จากกรมทางหลวงมิได้

(นายปรภณี ศรีปานวงศ์)

ผู้อำนวยการสำนักงานทางหลวงที่ ๑๐ (นครราชสีมา)

ปฏิบัติราชการแทน อธิบดีกรมทางหลวง

เอกสารแนบท้ายประกาศประกวดราคาจ้างก่อสร้างด้วยวิธีประกวดราคาอิเล็กทรอนิกส์ (e-bidding) ข้อ ๑)๒๑

แบบหนังสือรับรองวงเงินสินเชื่อ

เลขที่

วันที่

เรื่อง รับรองวงเงินสินเชื่อ

ตามที่(ชื่อผู้ประกอบการ นิติบุคคล/บุคคลธรรมดา).....เลขประจำตัว
ผู้เสียภาษีอากร/เลขประจำตัวประชาชน เลขที่จะขอเข้ารับการขึ้นทะเบียน
เป็นผู้ประกอบการงานก่อสร้าง ซึ่งตามหลักเกณฑ์และวิธีการคัดเลือกเป็นผู้ประกอบการงานก่อสร้างกำหนดให้ผู้
ยื่นข้อเสนอต้องเสนอหนังสือรับรองวงเงินสินเชื่อ/จะเข้ายื่นข้อเสนอกับหน่วยงานของรัฐซึ่งเงื่อนไขการยื่นข้อเสนอ
กรณีที่ผู้ยื่นข้อเสนอไม่มีมูลค่าสุทธิของกิจการหรือทุนจดทะเบียน หรือมีแต่ไม่เพียงพอที่จะเข้ายื่นข้อเสนอ ผู้ยื่น
ข้อเสนอต้องขอวงเงินสินเชื่อจากธนาคาร โดยต้องมีวงเงินสินเชื่อ ๑ ใน ๔ ของมูลค่างบประมาณของโครงการ
หรือรายการที่ยื่นข้อเสนอในแต่ละครั้ง จึงมีความประสงค์ให้ธนาคาร(ชื่อธนาคาร)
รับรองวงเงินสินเชื่อ เพื่อประกอบการพิจารณาด้วย นั้น

.....(ชื่อธนาคาร) ขอรับรองว่า.....(ชื่อผู้ประกอบการ นิติบุคคล/
บุคคลธรรมดา)..... มีวงเงินทุนหมุนเวียนในวงเงินไม่ต่ำกว่าบาท
(.....จำนวนเงินเป็นตัวอักษร.....) และยินดีให้วงเงินสินเชื่อภายในวงเงินบาท
(.....จำนวนเงินเป็นตัวอักษร.....)

ขอแสดงความนับถือ

.....
.....(ชื่อผู้ลงนาม).....
.....(ชื่อธนาคาร).....

เอกสารแนบท้ายประกาศประกวดราคาจ้างก่อสร้างด้วยวิธีประกวดราคาอิเล็กทรอนิกส์ (e-bidding) ข้อ ๑.๒๑

แบบหนังสือรับรองวงเงินสินเชื่ออิเล็กทรอนิกส์

เลขที่

วันที่

เรื่อง รับรองวงเงินสินเชื่อ

ตามที่(ชื่อผู้ประกอบการ นิติบุคคล/บุคคลธรรมดา).....เลขประจำตัว

ผู้เสียภาษีอากร/เลขประจำตัวประชาชน เลขที่จะขอเข้ารับการขึ้นทะเบียน

เป็นผู้ประกอบการงานก่อสร้าง ซึ่งตามหลักเกณฑ์และวิธีการคัดเลือกเป็นผู้ประกอบการงานก่อสร้างกำหนดให้ผู้

ยื่นข้อเสนอต้องเสนอหนังสือรับรองวงเงินสินเชื่อ/จะเข้ายื่นข้อเสนอกับหน่วยงานของรัฐซึ่งเงื่อนไขการยื่นข้อเสนอ

กรณีที่ผู้ยื่นข้อเสนอไม่มีมูลค่าสุทธิของกิจการหรือทุนจดทะเบียน หรือมีแต่ไม่เพียงพอที่จะเข้ายื่นข้อเสนอ ผู้ยื่น

ข้อเสนอต้องขอวงเงินสินเชื่อจากธนาคาร โดยต้องมีวงเงินสินเชื่อ ๑ ใน ๔ ของมูลค่างบประมาณของโครงการ

หรือรายการที่ยื่นข้อเสนอในแต่ละครั้ง จึงมีความประสงค์ให้ธนาคาร(ชื่อธนาคาร)

รับรองวงเงินสินเชื่อ เพื่อประกอบการพิจารณาด้วย นั้น

.....(ชื่อธนาคาร) ขอรับรองว่า.....(ชื่อผู้ประกอบการ นิติบุคคล/

บุคคลธรรมดา)..... มีวงเงินทุนหมุนเวียนในวงเงินไม่ต่ำกว่า

(.....จำนวนเงินเป็นตัวอักษร.....) และยินดีให้วงเงินสินเชื่อภายในวงเงิน

(.....จำนวนเงินเป็นตัวอักษร.....) บาท

ขอแสดงความนับถือ

.....(ชื่อธนาคาร).....

**** เอกสารฉบับนี้จัดพิมพ์โดยระบบอิเล็กทรอนิกส์****