

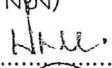

ตารางแสดงวงเงินงบประมาณที่ได้รับจัดสรรและราคากลาง (ราคาอ้างอิง)
ในการจัดซื้อจัดจ้างที่มีใช้งานก่อสร้าง

1. ชื่อโครงการ โครงการจัดซื้อจัดจ้างครุภัณฑ์สำนักงานเพื่อใช้งานในส่วนสำรวจและประเมินสภาพทาง ณ ศูนย์พัฒนาเทคโนโลยีงานทาง (Central Lab)
จำนวน 1 โครงการ
2. หน่วยงานเจ้าของโครงการ กองการพัสดุ กรมทางหลวง
3. วงเงินงบประมาณที่ได้รับจัดสรร.....750,000.-.....บาท
4. วันที่กำหนดราคากลาง (ราคาอ้างอิง) ณ วันที่ ๑๗ ม.ค. ๒๕๖๖
เป็นเงิน.....761,000.-.....บาท
5. แหล่งที่มาของราคากลาง (ราคาอ้างอิง)
สืบราคาจากท้องตลาด 3 ราย ดังนี้
 - 5.1.....บริษัท เอ็นโพร อินสตรูमेंท์ จำกัด.....
 - 5.2.....บริษัท อามี่นา คอร์ปอเรชั่น จำกัด.....
 - 5.3.....บริษัท ไทยร็อค เฟอ์เทค จำกัด.....
6. รายชื่อเจ้าหน้าที่ผู้กำหนดราคากลาง (ราคาอ้างอิง)
 - 6.1 นายปรนิก จิตต์อารีกุล 
 - 6.2 นายสันต์ พฤกษางามชล 
 - 6.3 นางสาวรัศม์ สิทธิการทัย..... 
 - 6.4 นายทินภัทร อุ๋นใจเพื่อน..... 
 - 6.5 นายกษิด้พิงศ์ อินสว่าง..... 

- เห็นชอบราคากลาง (ราคาอ้างอิง)

(ลงชื่อ)..... 

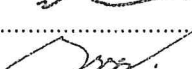
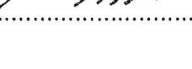
(นายเทพฤทธิ์ แก้วบุญมี)

(ตำแหน่ง) ผู้อำนวยการกองการพัสดุ

วันที่ ๑๗ ม.ค. ๒๕๖๖

รายละเอียดคุณลักษณะเฉพาะแบบประกาศประกวดราคาอิเล็กทรอนิกส์ชื่อเลขที่ eb2-1/11 /2566
 โครงการจัดซื้อจัดจ้างครุภัณฑ์สำนักงานเพื่อใช้งานในส่วนสำรวจและประเมินสภาพทาง ณ ศูนย์พัฒนาเทคโนโลยีงานทาง (Central Lab)
 จำนวน 1 โครงการ มีรายละเอียดดังนี้

คุณลักษณะเฉพาะของกรมทางหลวง	คุณลักษณะเฉพาะที่เสนอ
<p>รายการที่ 1 โต้ะทำงานผู้บริหารตัว L ขนาด (ก x ย x ส) 80 x 220 x 75 ซม. (ขนาดท็อป 220 x 80 ซม.) พร้อมตู้ต่อด้านข้าง ขนาด (ก x ย x ส) 50 x 160 x 65 ซม. จำนวน 3 ชุด แต่ละชุด มีรายละเอียดดังนี้</p> <p>หมายเหตุ ติดตั้งที่ - ห้อง 2017 จำนวน 1 ตัว - ห้อง 2018 จำนวน 1 ตัว - ห้อง 2020 จำนวน 1 ตัว</p>	<p>รายการที่ 1 โต้ะทำงานผู้บริหารตัว L ขนาด (ก x ย x ส) 80 x 220 x 75 ซม. (ขนาดท็อป 220 x 80 ซม.) พร้อมตู้ต่อด้านข้าง ขนาด (ก x ย x ส) 50 x 160 x 65 ซม. จำนวน 3 ชุด แต่ละชุด มีรายละเอียดดังนี้</p>
<p>รายการที่ 2 แก้วผู้บริหาร ขนาด (ก x ย x ส) 51 x 51 x 117 ซม. จำนวน 4 ตัว แต่ละตัวมีรายละเอียด</p> <p>หมายเหตุ ติดตั้งที่ - ห้อง 2017 จำนวน 1 ตัว - ห้อง 2018 จำนวน 1 ตัว - ห้อง 2019 จำนวน 1 ตัว</p>	<p>รายการที่ 2 แก้วผู้บริหาร ขนาด (ก x ย x ส) 51 x 51 x 117 ซม. จำนวน 4 ตัว แต่ละตัวมีรายละเอียด</p>

ยี่ห้อ แบบ/รุ่น ประเทศ.....

Handwritten signatures and initials at the bottom of the page.

คุณลักษณะเฉพาะของกรมทางหลวง	คุณลักษณะเฉพาะที่เสนอ
<p>- ห้อง 2020 จำนวน 1 ตัว</p> <p><u>รายการที่ 3</u> ตู้เก็บเอกสารขนาด (ก x ย x ส) 40 x 240 x 80 ซม. จำนวน 3 ตู้ แต่ละตู้มีรายละเอียดดังนี้</p> <p>หมายเหตุ ติดตั้งที่ - ห้อง 2019 จำนวน 2 ตู้ - พื้นที่สำหรับผู้มาติดต่อ จำนวน 1 ตู้</p> <p><u>รายการที่ 4</u> ตู้โชว์ ขนาด (ก x ย x ส) 40 x 280 x 200 ซม. จำนวน 4 ตู้ แต่ละตู้มีรายละเอียดดังนี้</p> <p>หมายเหตุ ติดตั้งที่ - ห้อง 2017 จำนวน 1 ตู้ - ห้อง 2018 จำนวน 1 ตู้ - ห้อง 2019 จำนวน 1 ตู้ - ห้อง 2020 จำนวน 1 ตู้</p>	<p>สีห้อง แบบ/รุ่น ประเทศ.....</p> <p><u>รายการที่ 3</u> ตู้เก็บเอกสารขนาด (ก x ย x ส) 40 x 240 x 80 ซม. จำนวน 3 ตู้ แต่ละตู้มีรายละเอียดดังนี้</p> <p>สีห้อง แบบ/รุ่น ประเทศ.....</p> <p><u>รายการที่ 4</u> ตู้โชว์ ขนาด (ก x ย x ส) 40 x 280 x 200 ซม. จำนวน 4 ตู้ แต่ละตู้มีรายละเอียดดังนี้</p> <p>สีห้อง แบบ/รุ่น ประเทศ.....</p>

hhu

CV

os.

CV

CV

คุณลักษณะเฉพาะของกรมทางหลวง	คุณลักษณะเฉพาะที่เสนอ
<p><u>รายการที่ 5</u> แก้อีลันงาน ขนาด (ก x ย x ส) 45 x 49 x 94 ซม. จำนวน 8 ตัว แต่ละตัวมีรายละเอียด</p> <p>หมายเหตุ ติดตั้งที่ - ห้อง 2017 จำนวน 2 ตัว - ห้อง 2018 จำนวน 2 ตัว - ห้อง 2019 จำนวน 2 ตัว - ห้อง 2020 จำนวน 2 ตัว</p>	<p><u>รายการที่ 5</u> แก้อีลันงาน ขนาด (ก x ย x ส) 45 x 49 x 94 ซม. จำนวน 8 ตัว แต่ละตัวมีรายละเอียด</p> <p>ยี่ห้อ แบบ/รุ่น ประเทศ.....</p>
<p><u>รายการที่ 6</u> โต๊ะประชุม ขนาด (ก x ย x ส) 120 x 240 x 75 ซม. จำนวน 1 ตัว มีรายละเอียดดังนี้</p> <p>หมายเหตุ ติดตั้งที่ - ห้อง 2019 จำนวน 1 ตัว</p>	<p><u>รายการที่ 6</u> โต๊ะประชุม ขนาด (ก x ย x ส) 120 x 240 x 75 ซม. จำนวน 1 ตัว มีรายละเอียดดังนี้</p> <p>ยี่ห้อ แบบ/รุ่น ประเทศ.....</p>
<p><u>รายการที่ 7</u> แก้อีลันงาน ขนาด (ก x ย x ส) 48 x 48 x 105 ซม. จำนวน 6 ตัว แต่ละตัวรายละเอียด</p> <p>หมายเหตุ ติดตั้งที่ - ห้อง 2019 จำนวน 6 ตัว</p>	<p><u>รายการที่ 7</u> แก้อีลันงาน ขนาด (ก x ย x ส) 48 x 48 x 105 ซม. จำนวน 6 ตัว แต่ละตัวรายละเอียด</p> <p>ยี่ห้อ แบบ/รุ่น ประเทศ.....</p>







คุณลักษณะเฉพาะของกรมทางหลวง	คุณลักษณะเฉพาะที่เสนอ
<p>รายการที่ 8 โต๊ะทำงานผู้บริหารตัว L ขนาด (ก x ย x ส) 80 x 240 x 75 ซม. (ขนาดท็อป 220 x 80 ซม.) พร้อมตู้ต่อด้านข้าง ขนาด (ก x ย x ส) 50 x 160 x 65 ซม., ขนาด (ก x ย x ส) 50 x 160 x 65 ซม. จำนวน 1 ชุด มีรายละเอียดดังนี้</p> <p>หมายเหตุ ติดตั้งที่ - ห้อง 2019 จำนวน 1 ชุด</p>	<p>รายการที่ 8 โต๊ะทำงานผู้บริหารตัว L ขนาด (ก x ย x ส) 80 x 240 x 75 ซม. (ขนาดท็อป 220 x 80 ซม.) พร้อมตู้ต่อด้านข้าง ขนาด (ก x ย x ส) 50 x 160 x 65 ซม., ขนาด (ก x ย x ส) 50 x 160 x 65 ซม. จำนวน 1 ชุด มีรายละเอียดดังนี้</p> <p>ยี่ห้อ แบบ/รุ่น ประเทศ.....</p>
<p>รายการที่ 9 เคาน์เตอร์ประชาสัมพันธ์ขนาด (ก x ย x ส) 60 x 320 x 105 ซม. พร้อมตู้เก็บเอกสารล้อเลื่อน จำนวน 1 ชุด มีรายละเอียดดังนี้</p> <p>หมายเหตุ ติดตั้งที่ - พื้นที่สำหรับผู้มาติดต่อ จำนวน 1 ชุด</p>	<p>รายการที่ 9 เคาน์เตอร์ประชาสัมพันธ์ขนาด (ก x ย x ส) 60 x 320 x 105 ซม. พร้อมตู้เก็บเอกสารล้อเลื่อน จำนวน 1 ชุด มีรายละเอียดดังนี้</p> <p>ยี่ห้อ แบบ/รุ่น ประเทศ.....</p>
<p>รายการที่ 10 เก้าอี้สำนักงาน ขนาด (ก x ย x ส) 49 x 45 x 94 ซม. จำนวน 14 ตัว แต่ละตัวมีรายละเอียดดังนี้</p> <p>หมายเหตุ ติดตั้งที่ - ห้อง 2021 จำนวน 14 ตัว</p>	<p>รายการที่ 10 เก้าอี้สำนักงาน ขนาด (ก x ย x ส) 49 x 45 x 94 ซม. จำนวน 14 ตัว แต่ละตัวมีรายละเอียดดังนี้</p> <p>ยี่ห้อ แบบ/รุ่น ประเทศ.....</p>







คุณลักษณะเฉพาะของกรมทางหลวง	คุณลักษณะเฉพาะที่เสนอ
<p>รายการที่ 11 ตู้เก็บเอกสาร ขนาด (ก x ย x ส) 60 x 240 x 80 ซม. จำนวน 1 ตู้ มีรายละเอียดดังนี้</p> <p>หมายเหตุ ติดตั้งที่ - ห้อง 2021 จำนวน 1 ตู้</p> <p>รายการที่ 12 โต๊ะประชุม ขนาด (ก x ย x ส) 140 x 300 x 75 ซม. จำนวน 1 ตัว มีรายละเอียดดังนี้</p> <p>หมายเหตุ ติดตั้งที่ - ห้อง 2022 จำนวน 1 ตัว</p> <p>รายการที่ 13 เก้าอี้สำนักงาน ขนาด (ก x ย x ส) 48 x 48 x 105 ซม. จำนวน 11 ตัว แต่ละตัวมีรายละเอียดดังนี้</p> <p>หมายเหตุ ติดตั้งที่ - ห้อง 2022 จำนวน 7 ตัว - ห้อง 2023 จำนวน 4 ตัว</p>	<p>รายการที่ 11 ตู้เก็บเอกสาร ขนาด (ก x ย x ส) 60 x 240 x 80 ซม. จำนวน 1 ตู้ มีรายละเอียดดังนี้</p> <p>ยี่ห้อ แบบ/รุ่น ประเทศ.....</p> <p>รายการที่ 12 โต๊ะประชุม ขนาด (ก x ย x ส) 140 x 300 x 75 ซม. จำนวน 1 ตัว มีรายละเอียดดังนี้</p> <p>ยี่ห้อ แบบ/รุ่น ประเทศ.....</p> <p>รายการที่ 13 เก้าอี้สำนักงาน ขนาด (ก x ย x ส) 48 x 48 x 105 ซม. จำนวน 11 ตัว แต่ละตัวมีรายละเอียดดังนี้</p> <p>ยี่ห้อ แบบ/รุ่น ประเทศ.....</p>







คุณลักษณะเฉพาะของกรมทางหลวง	คุณลักษณะเฉพาะที่เสนอ
<p>รายการที่ 14 โตะประชุม ขนาด (ก x ย x ส) 60 x 160 x 75 ซม. จำนวน 6 ตัว แต่ละตัวมีรายละเอียดดังนี้</p> <p>หมายเหตุ ติดตั้งที่ - ห้อง 2021 จำนวน 6 ตัว</p> <p>รายการที่ 15 โตะประชุม ขนาด (ก x ย x ส) 60 x 200 x 75 ซม. จำนวน 1 ตัว มีรายละเอียดดังนี้</p> <p>หมายเหตุ ติดตั้งที่ - ห้อง 2021 จำนวน 1 ตัว</p> <p>รายการที่ 16 เก้าอี้ผู้บริหาร ขนาด (ก x ย x ส) 50 x 50 x 116 ซม. จำนวน 1 ตัว มีรายละเอียดดังนี้</p> <p>หมายเหตุ ติดตั้งที่ - ห้อง 2021 จำนวน 1 ตัว</p>	<p>รายการที่ 14 โตะประชุม ขนาด (ก x ย x ส) 60 x 160 x 75 ซม. จำนวน 6 ตัว แต่ละตัวมีรายละเอียดดังนี้</p> <p>ยี่ห้อ แบบ/รุ่น ประเทศ.....</p> <p>รายการที่ 15 โตะประชุม ขนาด (ก x ย x ส) 60 x 200 x 75 ซม. จำนวน 1 ตัว มีรายละเอียดดังนี้</p> <p>ยี่ห้อ แบบ/รุ่น ประเทศ.....</p> <p>รายการที่ 16 เก้าอี้ผู้บริหาร ขนาด (ก x ย x ส) 50 x 50 x 116 ซม. จำนวน 1 ตัว มีรายละเอียดดังนี้</p> <p>ยี่ห้อ แบบ/รุ่น ประเทศ.....</p>

Hum

๐๖

นส.

๖๖

๖๖

คุณลักษณะเฉพาะของกรมทางหลวง	คุณลักษณะเฉพาะที่เสนอ
<p>รายการที่ 17 ชุดโต๊ะทำงาน ขนาด (ก x ย x ส) 60 x 140 x 75 ซม. พร้อมตู้เก็บเอกสารล้อเลื่อน ขนาด (ก x ย x ส) 40 x 40 x 61 ซม. จำนวน 4 ชุด แต่ละชุดมีรายละเอียดดังนี้</p> <p>หมายเหตุ ติดตั้งที่ - ห้อง 2023 จำนวน 4 ตัว</p> <p>รายการที่ 18 งานติดตั้งไม้เทียมตกแต่งผนังห้องฝึกอบรม ขนาด 635 x 425 ซม. (เว้นช่องสี่เหลี่ยมตรงกลาง ขนาด 230 x 360 ซม.) จำนวน 1 งาน มีรายละเอียดดังนี้</p> <p>หมายเหตุ ติดตั้งที่ - ห้อง 2021 จำนวน 1 งาน</p> <p>รายการที่ 19 งานติดตั้งไม้เทียมตกแต่งผนังฝ่ายบริการผู้มารับบริการ ขนาด 480 x 285 ซม. พร้อมป้ายตัวอักษรตามแบบ จำนวน 1 งาน มีรายละเอียดดังนี้</p> <p>หมายเหตุ ติดตั้งที่ - พื้นที่สำหรับผู้มาติดต่อ จำนวน 1 งาน</p>	<p>รายการที่ 17 ชุดโต๊ะทำงาน ขนาด (ก x ย x ส) 60 x 140 x 75 ซม. พร้อมตู้เก็บเอกสารล้อเลื่อน ขนาด (ก x ย x ส) 40 x 40 x 61 ซม. จำนวน 4 ชุด แต่ละชุดมีรายละเอียดดังนี้</p> <p>ยี่ห้อ แบบ/รุ่น ประเทศ.....</p> <p>รายการที่ 18 งานติดตั้งไม้เทียมตกแต่งผนังห้องฝึกอบรม ขนาด 635 x 425 ซม. (เว้นช่องสี่เหลี่ยมตรงกลาง ขนาด 230 x 360 ซม.) จำนวน 1 งาน มีรายละเอียดดังนี้</p> <p>ยี่ห้อ แบบ/รุ่น ประเทศ.....</p> <p>รายการที่ 19 งานติดตั้งไม้เทียมตกแต่งผนังฝ่ายบริการผู้มารับบริการ ขนาด 480 x 285 ซม. พร้อมป้ายตัวอักษรตามแบบ จำนวน 1 งาน มีรายละเอียดดังนี้</p> <p>ยี่ห้อ แบบ/รุ่น ประเทศ.....</p>







คุณลักษณะเฉพาะของกรมทางหลวง	คุณลักษณะเฉพาะที่เสนอ
<p>รายการที่ 20 เครื่องมัลติมีเดียโปรเจคเตอร์ จำนวน 1 เครื่อง มีรายละเอียด ดังนี้</p> <p>รายการที่ 21 โทรทัศน์แอลอีดี (LED TV) แบบ Smart TV พร้อมขาตั้ง จำนวน 2 ชุด แต่ละชุดมีรายละเอียดดังนี้</p>	<p>รายการที่ 20 เครื่องมัลติมีเดียโปรเจคเตอร์ จำนวน 1 เครื่อง มีรายละเอียด ดังนี้</p> <p>ยี่ห้อ แบบ/รุ่น ประเทศ.....</p> <p>รายการที่ 21 โทรทัศน์แอลอีดี (LED TV) แบบ Smart TV พร้อมขาตั้ง จำนวน 2 ชุด แต่ละชุดมีรายละเอียดดังนี้</p> <p>ยี่ห้อ แบบ/รุ่น ประเทศ.....</p>
<p>รายการที่ 22 ชุดอุปกรณ์เชื่อมต่อการประชุมออนไลน์ จำนวน 1 ชุด ประกอบด้วยดังนี้</p> <ol style="list-style-type: none"> 1. กล้องประชุมออนไลน์ 1 ตัว 2. ชุดไมโครโฟนและลำโพงประชุมออนไลน์ 1 ตัว 	<p>รายการที่ 22 ชุดอุปกรณ์เชื่อมต่อการประชุมออนไลน์ จำนวน 1 ชุด ประกอบด้วยดังนี้</p> <p>ยี่ห้อ แบบ/รุ่น ประเทศ.....</p> <p>ยี่ห้อ แบบ/รุ่น ประเทศ.....</p>



ด.ช.



คุณลักษณะเฉพาะของกรมทางหลวง	คุณลักษณะเฉพาะที่เสนอ
<p>รายการที่ 23 ชุดระบบเครื่องเสียงสำหรับฝีกอบรม จำนวน 1 ชุด ประกอบด้วยดังนี้</p> <ol style="list-style-type: none"> 1. เครื่องขยายเสียง 1 ตัว 2. ชุดอุปกรณ์ไมค์โครโฟนแบบไร้สาย 1 ชุด 3. ลำโพง จำนวน 2 ตัว <p>หมายเหตุ ติดตั้งที่ - ห้อง 2021</p> <p>รายการที่ 24 ตู้แช่ จำนวน 1 ตู้ มีรายละเอียดดังนี้</p>	<p>รายการที่ 23 ชุดระบบเครื่องเสียงสำหรับฝีกอบรม จำนวน 1 ชุด ประกอบด้วยดังนี้</p> <p>ยี่ห้อ แบบ/รุ่น ประเทศ.....</p> <p>ยี่ห้อ แบบ/รุ่น ประเทศ.....</p> <p>ยี่ห้อ แบบ/รุ่น ประเทศ.....</p> <p>รายการที่ 24 ตู้แช่ จำนวน 1 ตู้ มีรายละเอียดดังนี้</p> <p>ยี่ห้อ แบบ/รุ่น ประเทศ.....</p>

หุหุ

๐๖

๑๘.

๓๖

๗๗๗

คุณลักษณะเฉพาะของกรมทางหลวง	คุณลักษณะเฉพาะที่เสนอ
<p><u>เงื่อนไข</u></p> <ol style="list-style-type: none"> 1. เป็นของใหม่ (Brand New) พร้อมใช้งานทันที 2. รับประกันความชำรุดบกพร่องเป็นเวลาไม่น้อยกว่า 1 ปี นับถัดจากวันที่ผู้ซื้อได้รับมอบพัสดุถูกต้องครบถ้วนตามสัญญา 3. สีของโต๊ะ, เก้าอี้, ตู้ จะแจ้งให้ทราบภายหลังจากการได้ตัวผู้ขายแล้ว 4. ผู้ยื่นข้อเสนอจะต้องแนบรายละเอียดคุณลักษณะเฉพาะและแบบครุภัณฑ์สำนักงานโครงการจัดซื้อจัดจ้างครุภัณฑ์สำนักงาน เพื่อใช้งานในส่วนสำรวจและประเมินสภาพทาง ณ ศูนย์พัฒนาเทคโนโลยีงานทาง (Central Lab) <p><u>หมายเหตุ</u></p> <ol style="list-style-type: none"> 1. เอกสารแนบรายการที่ 1 - รายการที่ 24 2. หลักเกณฑ์การพิจารณาคัดเลือกข้อเสนอ โดยใช้เกณฑ์ราคา 3. สถานที่ส่งของ สำนักวิเคราะห์และตรวจสอบ กรมทางหลวง อาคารศูนย์พัฒนาเทคโนโลยีงานทาง 153/1 ถนนพระราม 2 แขวงสามตำ เขตบางขุนเทียน กรุงเทพมหานคร 	<p>(ลงชื่อ).....ผู้ยื่นข้อเสนอฯ (.....)</p>







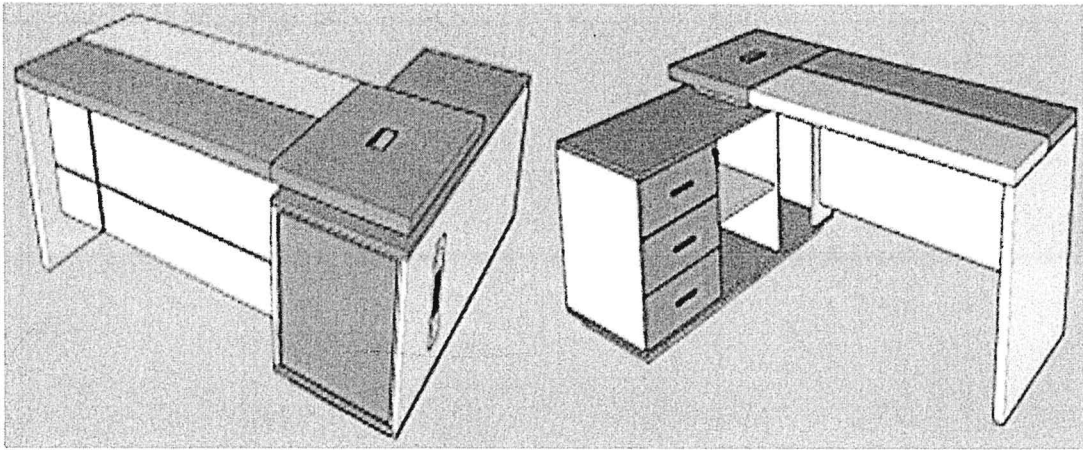

รายการที่ 1 โต๊ะทำงานผู้บริหารตัว L ขนาด (ก x ย x ส) 80 x 220 x 75 ซม.(ขนาดที่อป 220 x 80 ซม.) พร้อมตู้ต่อด้านข้าง ขนาด (ก x ย x ส) 50 x 160 x 65 ซม. จำนวน 3 ชุด แต่ละตัวมีรายละเอียดดังนี้
ลักษณะทั่วไป

- 1.1 แผ่นที่อปโต๊ะ ไม้ Particle board หนา 50 มม. ด้านบนที่อปปิดผิวด้วยแผ่น Melamine resin Film ทากาวปิดขอบด้วย PVC Edge หนา 1 มม. เจาะช่องสำหรับร้อยสายไฟ จำนวน 1 จุด
- 1.2 แผ่นข้างโต๊ะ ไม้ Particle board หนา 50 มม. ปิดผิวด้วยแผ่น Melamine resin Film ทากาวปิดขอบด้วย PVC Edge หนา 1 มม.
- 1.3 แผ่นบังใต้โต๊ะ ไม้ Particle board หนา 19 มม. ปิดผิวด้วยแผ่น Melamine resin Film ทากาวปิดขอบด้วย PVC Edge หนา 1 มม.

ส่วนของตู้ข้าง

- 1.4 แผ่นที่อปตู้ ไม้ Particle board หนา 25 มม. ด้านบนปิดผิวด้วยแผ่น Melamine resin Film ทากาวปิดขอบด้วย PVC Edge หนา 1 มม.
 - 1.5 แผ่นข้างตู้ ไม้ Particle board หนา 19 มม. ปิดผิวด้วยแผ่น Melamine resin Film ทากาวปิดขอบด้วย PVC Edge หนา 1 มม.
 - 1.6 โครงตู้ไม้ Particle board หนา 19 มม. ปิดผิวด้วยแผ่น Melamine resin Film ทากาวปิดขอบด้วย PVC Edge หนา 1 มม.
 - 1.7 หน้าบานลิ้นชัก ไม้ Particle board หนา 19 มม. ปิดผิวด้วยแผ่น Melamine resin Film ทากาวปิดขอบด้วย PVC Edge หนา 1 มม. และติดตั้งร่วมกับอุปกรณ์ดังนี้
 - 1.7.1 รางลิ้นชักแบบ 2 ตอน ทำจากโลหะเคลือบสีกันสนิมระบบลูกปืน
 - 1.7.2 กุญแจบานลิ้นชัก ล็อคตลอด 3 ลิ้นชัก ติดอยู่ด้านหน้าบาน
 - 1.7.3 มือจับผลิตจาก Aluminium สีเงินขนาด ความยาวไม่น้อยกว่า 120 มม.
- หมายเหตุ 1. ขนาดของโต๊ะที่ระบุ อาจมีค่าแตกต่างที่ยอมรับได้ +- ไม่เกิน 20 มม.
2. ความหนาของ Particle board อาจมีค่าแตกต่างที่ยอมรับได้ +- ไม่เกิน 1 มม.



รายการที่ 2 เก้าอี้ผู้บริหาร ขนาด (ก x ย x ส) 51 x 51 x 117 ซม. จำนวน 4 ตัว แต่ละตัวมีรายละเอียด

ลักษณะทั่วไป

- โครงเก้าอี้ ฐานที่นั่งทำจากไม้อัด ตัดแต่งขึ้นรูปตามแบบ พนักพิงโครงสร้างทำจากพลาสติกขึ้นรูป
- พองน้ำ เบาะนั่งบุด้วยพองน้ำ Polyurethane Foam ตัดแต่งรูปทรงตามแบบเก้าอี้
- การปรับสูงต่ำ ด้วยระบบโซ้ค ปรับความสูงของเบาะนั่งได้ไม่น้อยกว่า 5 ซม.
- ขาเก้าอี้ ทำจากพลาสติกขึ้นรูปแบบ 5 แฉก
- ล้อ ล้อคู่ Nylon
- วัสดุ เบาะหุ้มด้วยผ้า พนักพิงหุ้มด้วยตาข่าย
- หมายเหตุ ขนาดของเก้าอี้ที่ระบุ อาจมีค่าแตกต่างที่ยอมรับได้ +- ไม่เกิน 15 มม.

Hue

✓

ว.

✓

✓

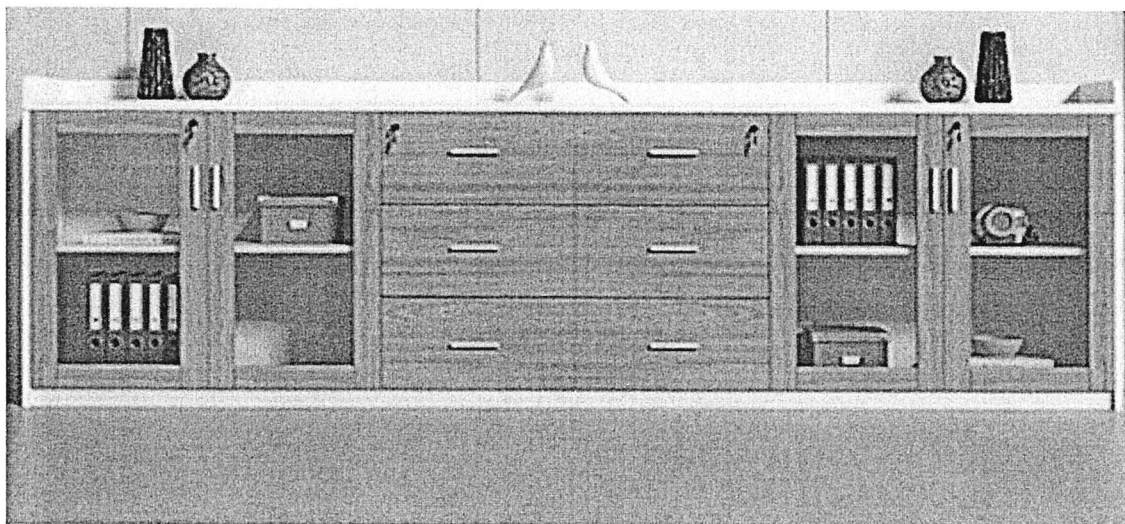

รายการที่ 3 ตู้เก็บเอกสารขนาด (ก x ย x ส) 40 x 240 x 80 ซม. จำนวน 3 ตู้ แต่ละตู้มีรายละเอียดดังนี้

ลักษณะทั่วไป

- 1.1 แผ่นทึบตู้ ไม้ Particle board หนา 25 มม. ปิดผิวด้วยแผ่น Melamine resin Film
- 1.2 แผ่นข้างตู้ ไม้ Particle board หนา 19 มม. ปิดผิวด้วยแผ่น Melamine resin Film
- 1.3 โครงตู้ ไม้ Particle board หนา 19 มม. ปิดผิวด้วยแผ่น Melamine resin Film ทากาวปิดขอบด้วย PVC Edge หนา 1 มม.
- 1.4 หน้าบาน กรอบไม้ Particle board หนา 19 มม. ปิดผิวด้วยแผ่น Melamine resin Film ทากาวปิดขอบด้วย PVC Edge หนา 1 มม. พร้อมกระจกใสความหนา 5 มม. จำนวน 4 บาน พร้อมติดตั้งกุญแจแบบล็อกคานหน้า
- 1.5 หน้าบานลิ้นชัก ไม้ Particle board หนา 19 มม. ปิดผิวด้วยแผ่น Melamine resin Film ทากาวปิดขอบด้วย PVC Edge หนา 1 มม. และติดตั้งร่วมกับอุปกรณ์ดังนี้
 - 1.5.1 รางลิ้นชักแบบ 2 ตอน ทำจากโลหะเคลือบสีกันสนิมระบบลูกปืน
 - 1.5.2 กุญแจบานลิ้นชัก ล็อกตลอด 3 ลิ้นชัก ติดอยู่ด้านหน้าบาน
 - 1.5.3 มือจับผลิตจาก Aluminium สีเงินขนาด ความยาวไม่น้อยกว่า 120 มม.
- 1.6 แผ่นหลังตู้ ไม้ Particle board หนา 19 มม. ปิดผิวด้วยแผ่น Melamine resin Film
- 1.7 แผ่นชั้นปรับ ไม้ Particle board หนา 19 มม. ปิดผิวด้วยแผ่น Melamine resin Film ทากาวปิดขอบด้วย PVC Edge หนา 1 มม. สามารถเลื่อนปรับระดับสูง-ต่ำได้อย่างน้อย 3 ระดับ

- หมายเหตุ
1. ขนาดของตู้เอกสารที่ระบุ อาจมีค่าแตกต่างที่ยอมรับได้ +/- ไม่เกิน 20 มิลลิเมตร
 2. ความหนาของ Particle board อาจมีค่าแตกต่างที่ยอมรับได้ +/- ไม่เกิน 1 มิลลิเมตร

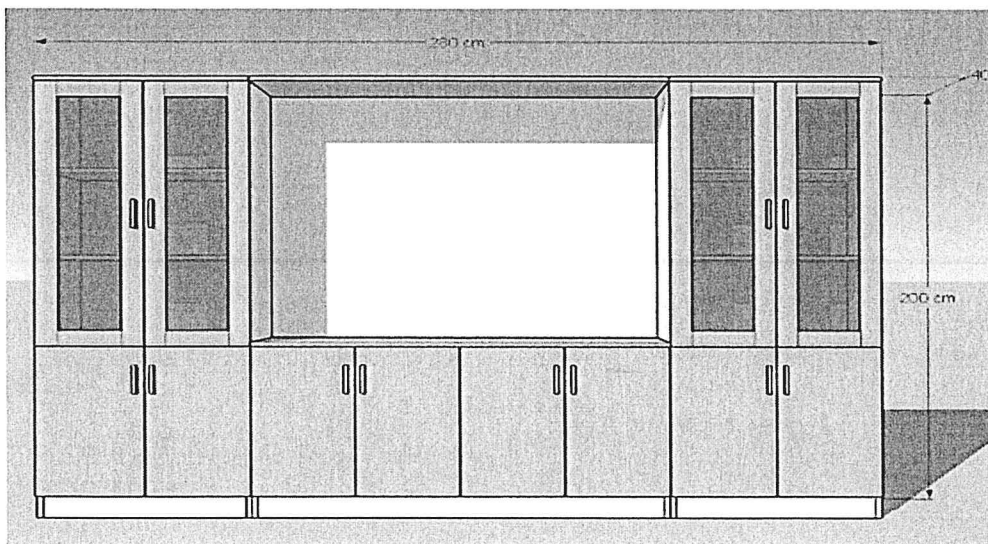

รายการที่ 4 ตู้โชว์ ขนาด (ก x ย x ส) 40 x 280 x 200 ซม. จำนวน 4 ตู้ แต่ละตู้มีรายละเอียดดังนี้

ลักษณะทั่วไป

- 1.1 แผ่นที่อปตู้ ไม้ Particle board ทหนา 25 มม. ปิดผิวด้วยแผ่น Melamine resin Film
- 1.2 แผ่นข้างตู้ ไม้ Particle board ทหนา 19 มม. ไม้ Particle board
- 1.3 โครงตู้ ไม้ Particle board ทหนา 19 มม. ปิดผิวด้วยแผ่น Melamine resin Film ทากาวปิดขอบด้วย PVC Edge ทหนา 1 มม.
- 1.4 หน้าบานเปิดล่างแบบทีบ ไม้ Particle board ทหนา 19 มม. ปิดผิวด้วยแผ่น Melamine resin Film ทากาวปิดขอบด้วย PVC Edge ทหนา 1 มม. จำนวน 8 บานเปิด
- 1.5 หน้าบานเปิดบน กรอบไม้ Particle board ทหนา 19 มม. ปิดผิวด้วยแผ่น Melamine resin Film ทากาวปิดขอบด้วย PVC Edge ทหนา 1 มม. พร้อมกระจกใสความทหนา 5 มม. จำนวน 8 บาน ติดยึดด้วยบานพับถ่วง 35 มม. แบบ Soft Close
- 1.6 แผ่นหลังตู้ ไม้ MDF board ทหนา 6 มม. ปิดผิวด้วยแผ่น Melamine resin Film
- 1.7 แผ่นชั้นปรับ ไม้ Particle board ทหนา 19 มม. ปิดผิวด้วยแผ่น Melamine resin Film ทากาวปิดขอบด้วย PVC Edge ทหนา 1 มม. สามารถเลื่อนปรับระดับสูง-ต่ำได้อย่างน้อย 3 ระดับ

- หมายเหตุ
1. ขนาดของตู้โชว์ที่ระบุ อาจมีค่าแตกต่างที่ยอมรับได้ +- ไม่เกิน 20 มม.
 2. ความหนาของ Particle board อาจมีค่าแตกต่างที่ยอมรับได้ +- ไม่เกิน 1 มิลลิเมตร

Huu

✓

น.ส.

✓

✓



รายการที่ 5 เก้าอี้สำนักงาน ขนาด (ก x ย x ส) 45 x 49 x 94 ซม. จำนวน 8 ตัว แต่ละตัวมีรายละเอียดดังนี้

ลักษณะทั่วไป

โครงเก้าอี้	ฐานที่นั่งทำจากไม้อัด ตัดแต่งขึ้นรูปตามแบบ พนักพิงโครงสร้างทำจากพลาสติกขึ้นรูป
ฟองน้ำ	เบาะนั่งบุด้วยฟองน้ำ Polyurethane Foam ตัดแต่งรูปทรงตามแบบเก้าอี้
การปรับสูงต่ำ	ด้วยระบบโซ็ค ปรับความสูงของเบาะนั่งได้ไม่น้อยกว่า 5 ซม.
ขาเก้าอี้	ทำจากพลาสติกขึ้นรูปแบบ 5 แฉก
ล้อ	ล้อคู่ Nylon
วัสดุ	เบาะหุ้มด้วยผ้า พนักพิงหุ้มด้วยตาข่าย
หมายเหตุ	ขนาดของเก้าอี้ที่ระบุ อาจมีค่าแตกต่างที่ยอมรับได้ +/- ไม่เกิน 15 มม.

Huu

Dw

ns.

Handwritten signature

Handwritten signature



รายการที่ 6 โต๊ะประชุม ขนาด (ก x ย x ส) 120 x 240 x 75 ซม. จำนวน 1 ตัว มีรายละเอียดดังนี้

ลักษณะทั่วไป

แผ่นท็อป ไม้ Particle board หนา 25 มม. ปิดผิวด้วยแผ่น Melamine resin Film ทากาวปิดขอบด้วย PVC Edge หนา 1 มม. เจาะช่องสำหรับร้อยสายไฟ จำนวน 1 จุด

แผ่นข้างโต๊ะ ไม้ Particle board หนา 25 มม. ปิดผิวด้วยแผ่น Melamine resin Film ทากาวปิดขอบด้วย PVC Edge หนา 1 มม.

แผ่นข้างโต๊ะ (1 ด้านเป็นตู้เก็บของ) ไม้ Particle board หนา 19 มม. ปิดผิวด้วยแผ่น Melamine resin Film ทากาวปิดขอบด้วย PVC Edge หนา 1 มม. หน้าบานเปิดไม้ Particle board หนา 19 มม. บานพับเป็นบานพับถ่วง 35 มม. แบบ Soft Close

หมายเหตุ 1. ขนาดของโต๊ะประชุมที่ระบุ อาจมีค่าแตกต่างที่ยอมรับได้ +- ไม่เกิน 20 มม.
2. ความหนาของ Particle board อาจมีค่าแตกต่างที่ยอมรับได้ +- ไม่เกิน 1 มิลลิเมตร

Handwritten signatures and initials at the bottom of the page.



รายการที่ 7 เก้าอี้สำนักงาน ขนาด (ก x ย x ส) 48 x 48 x 105 ซม. จำนวน 6 ตัว แต่ละตัวรายละเอียด

ลักษณะทั่วไป

โครงเก้าอี้ ฐานที่นั่งทำจากไม้อัด ตัดแต่งขึ้นรูปตามแบบ พนักพิงโครงสร้างเหล็กขึ้นรูป
พองน้ำ เบาะนั่งด้วยพองน้ำ Polyurethane Foam ตัดแต่งรูปทรงตามแบบเก้าอี้
ขาเก้าอี้ ทำจากโลหะชุบโครเมียม
วัสดุ เบาะหุ้มด้วยผ้า พนักพิงหุ้มด้วยตาข่าย
หมายเหตุ ขนาดของเก้าอี้ที่ระบุ อาจมีค่าแตกต่างที่ยอมรับได้ +- ไม่เกิน 15 มม.

[Handwritten signature]

[Handwritten signature]

[Handwritten initials]

[Handwritten signature]

[Handwritten signature]



รายการที่ 8 โต๊ะทำงานผู้บริหารตัว L ขนาด (ก x ย x ส) 80 x 240 x 75 ซม. (ขนาดที่อป 220 x 80 ซม.)
พร้อมตู้ต่อด้านข้าง ขนาด (ก x ย x ส) 50 x 160 x 65 ซม. ,ขนาด (ก x ย x ส)
50 x 160 x 65 ซม. จำนวน 1 ชุด มีรายละเอียดดังนี้

ลักษณะทั่วไป

- 1.1 แผ่นที่อปโต๊ะ ไม้ Particle board หนา 50 มม. ด้านบนที่อปปิดผิวด้วยแผ่น Melamine resin Film ทากาวปิดขอบด้วย PVC Edge หนา 1 มม. เจาะช่องสำหรับร้อยสายไฟ จำนวน 1 จุด
- 1.2 แผ่นข้างโต๊ะ ไม้ Particle board หนา 50 มม. ปิดผิวด้วยแผ่น Melamine resin Film ทากาวปิดขอบด้วย PVC Edge หนา 1 มม.
- 1.3 แผ่นบังใต้โต๊ะ ไม้ Particle board หนา 19 มม. ปิดผิวด้วยแผ่น Melamine resin Film ทากาวปิดขอบด้วย PVC Edge หนา 1 มม.

ส่วนของตู้ข้าง

- 1.4 แผ่นที่อปตู้ ไม้ Particle board หนา 25 มม. ด้านบนปิดผิวด้วยแผ่น Melamine resin Film ทากาวปิดขอบด้วย PVC Edge หนา 1 มม.
- 1.5 แผ่นข้างตู้ ไม้ Particle board หนา 19 มม. ปิดผิวด้วยแผ่น Melamine resin Film ทากาวปิดขอบด้วย PVC Edge หนา 1 มม.
- 1.6 โครงตู้ ไม้ Particle board หนา 19 มม. ปิดผิวด้วยแผ่น Melamine resin Film ทากาวปิดขอบด้วย PVC Edge หนา 1 มม.
- 1.7 หน้าบานลิ้นชัก ไม้ Particle board หนา 19 มม. ปิดผิวด้วยแผ่น Melamine resin Film ทากาวปิดขอบด้วย PVC Edge หนา 1 มม. และติดตั้งร่วมกับอุปกรณ์ดังนี้
 - 1.7.1 รางลิ้นชักแบบ 2 ตอน ทำจากโลหะเคลือบสีกันสนิมระบบลูกปืน
 - 1.7.2 กุญแจบานลิ้นชัก ล็อคตลอด 3 ลิ้นชัก ติดอยู่ด้านหน้าบาน
 - 1.7.3 มือจับผลิตจาก Aluminium สีเงินขนาด ความยาวไม่น้อยกว่า 120 มม.

- หมายเหตุ
1. ขนาดของโต๊ะที่ระบุ อาจมีค่าแตกต่างที่ยอมรับได้ +- ไม่เกิน 20 มม.
 2. ความหนาของ Particle board อาจมีค่าแตกต่างที่ยอมรับได้ +- ไม่เกิน 1 มม.

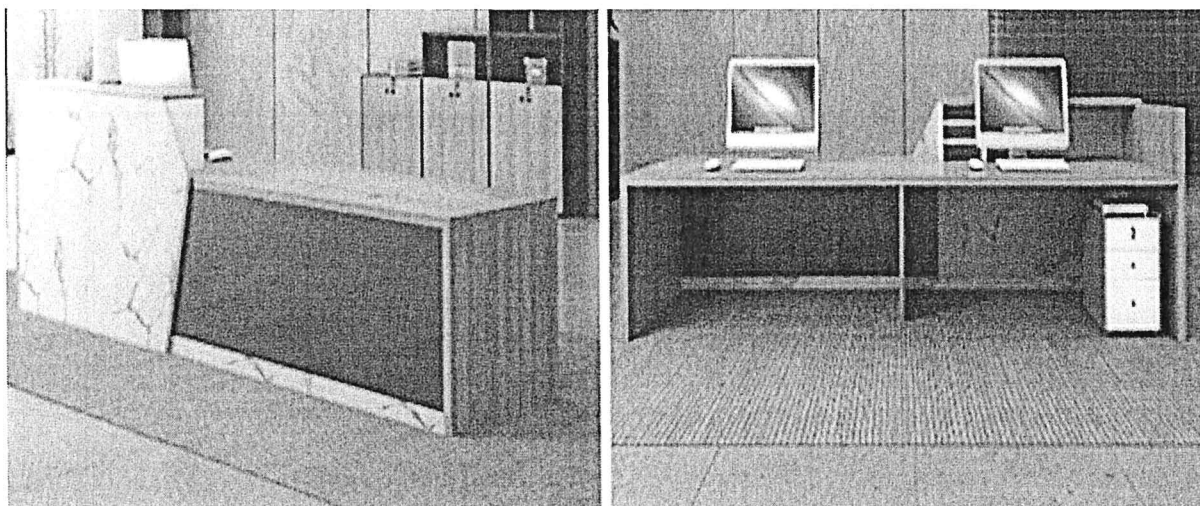

รายการที่ 9 เคาน์เตอร์ประชาสัมพันธ์ ขนาด (ก x ย x ส) 60 x 320 x 105 ซม. พร้อมตู้เก็บเอกสารล้อเลื่อน จำนวน 1 ชุด มีรายละเอียดดังนี้

ลักษณะทั่วไป

- 1.1 แผ่นท็อป ไม้ Particle board หนา 25 มม. ด้านบนที่อปปิดผิวด้วยแผ่น Melamine resin Film ทากาวปิดขอบด้วย PVC Edge หนา 1 มม.
- 1.2 แผ่นข้าง ไม้ Particle board หนา 25 มม. ด้านบนที่อปปิดผิวด้วยแผ่น Melamine resin Film ทากาวปิดขอบด้วย PVC Edge หนา 1 มม.
- 1.3 ขากลางโต๊ะ ไม้ Particle board หนา 25 มม. ด้านบนที่อปปิดผิวด้วยแผ่น Melamine resin Film ทากาวปิดขอบด้วย PVC Edge หนา 1 มม.
- 1.4 ตู้เก็บเอกสารล้อเลื่อน ขนาด 40 x 40 x 60 cm. โครงตู้ ไม้ Particle board หนา 19 มม. ด้านบนที่อปปิดผิวด้วยแผ่น Melamine resin Film หน้าลิ้นชัก โครงตู้ ไม้ Particle board หนา 19 มม. ด้านบนที่อปปิดผิวด้วยแผ่น Melamine resin Film กุญแจล็อกแบบ 3 ชั้น

- หมายเหตุ
1. ขนาดของเคาน์เตอร์ประชาสัมพันธ์และตู้เก็บเอกสารที่ระบุ อาจมีค่าแตกต่างที่ยอมรับได้ +- ไม่เกิน 20 มม.
 2. ความหนาของ Particle board อาจมีค่าแตกต่างที่ยอมรับได้ +- ไม่เกิน 1 มม.

Handwritten signature

Handwritten signature

Handwritten signature

Handwritten signature

Handwritten signature



รายการที่ 10 เก้าอี้สำนักงาน ขนาด (ก x ย x ส) 49 x 45 x 94 ซม. จำนวน 14 ตัว แต่ละตัวมีรายละเอียดดังนี้

ลักษณะทั่วไป

โครงเก้าอี้	ฐานที่นั่งทำจากไม้อัด ตัดแต่งขึ้นรูปตามแบบ พนักพิงโครงสร้างทำจากพลาสติกขึ้นรูป
พองน้ำ	เบาะนั่งบุด้วยพองน้ำ Polyurethane Foam ตัดแต่งรูปทรงตามแบบเก้าอี้
การปรับสูงต่ำ	ด้วยระบบโซ้ค ปรับความสูงของเบาะนั่งได้ไม่น้อยกว่า 5 ซม.
ขาเก้าอี้	ทำจากโลหะชุบโครเมียมขึ้นรูปแบบ 5 แฉก
ล้อ	ล้อคู่ Nylon
วัสดุ	เบาะหุ้มด้วยผ้า พนักพิงหุ้มด้วยตาข่าย
หมายเหตุ	ขนาดของเก้าอี้ที่ระบุ อาจมีค่าแตกต่างที่ยอมรับได้ +- ไม่เกิน 15 มม.

[Handwritten signature]

[Handwritten signature]

[Handwritten signature]

[Handwritten signature]

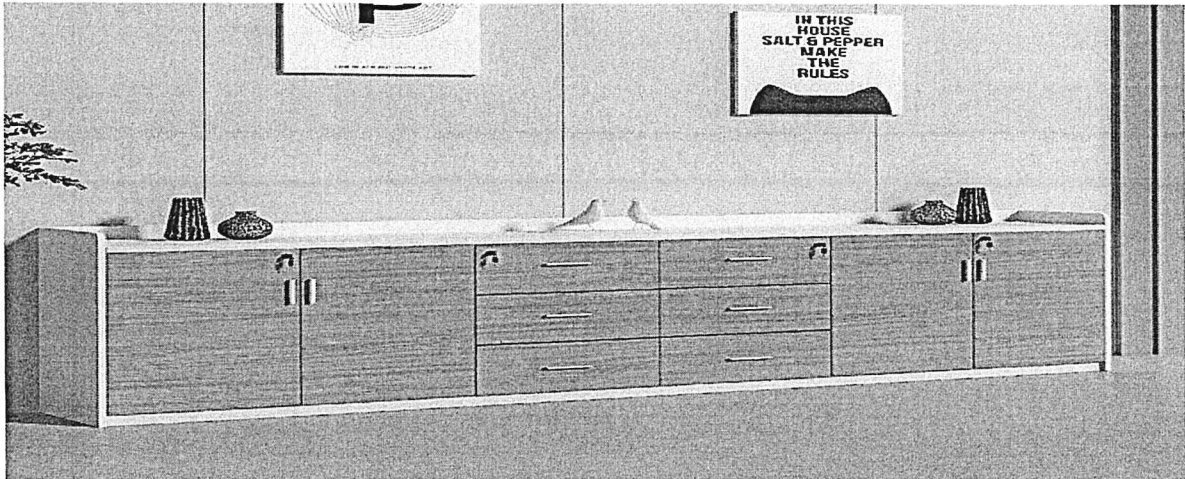

รายการที่ 11 ตู้เก็บเอกสาร ขนาด (ก x ย x ส) 60 x 240 x 80 ซม. จำนวน 1 ตู้ มีรายละเอียดดังนี้

ลักษณะทั่วไป

- 1.1 แผ่นท็อปตู้ ไม้ Particle board หนา 25 มม. ปิดผิวด้วยแผ่น Melamine resin Film
 - 1.2 แผ่นข้างตู้ ไม้ Particle board หนา 19 มม. ปิดผิวด้วยแผ่น Melamine resin Film
 - 1.3 โครงตู้ ไม้ Particle board หนา 19 มม. ปิดผิวด้วยแผ่น Melamine resin Film ทากาวปิดขอบด้วย PVC Edge หนา 1 มม.
 - 1.4 หน้าบาน กรอบไม้ Particle board หนา 19 มม. ปิดผิวด้วยแผ่น Melamine resin Film ทากาวปิดขอบด้วย PVC Edge หนา 1 มม. จำนวน 4 บาน พร้อมติดตั้งกุญแจแบบล็อกด้านหน้า
 - 1.5 หน้าบานลิ้นชัก ไม้ Particle board หนา 19 มม. ปิดผิวด้วยแผ่น Melamine resin Film ทากาวปิดขอบด้วย PVC Edge หนา 1 มม. และติดตั้งร่วมกับอุปกรณ์ดังนี้
 - 1.5.1 รางลิ้นชักแบบ 2 ตอน ทำจากโลหะเคลือบสีกันสนิมระบบลูกปืน
 - 1.5.2 กุญแจบานลิ้นชัก ล็อคตลอด 3 ลิ้นชัก ติดอยู่ด้านหน้าบาน
 - 1.5.3 มือจับผลิตจาก Aluminium สีเงินขนาด ความยาวไม่น้อยกว่า 120 มม.
 - 1.6 แผ่นหลังตู้ ไม้ Particle board หนา 19 มม. ปิดผิวด้วยแผ่น Melamine resin Film
 - 1.7 แผ่นชั้นปรับ ไม้ Particle board หนา 19 มม. ปิดผิวด้วยแผ่น Melamine resin Film ทากาวปิดขอบด้วย PVC Edge หนา 1 มม. สามารถเลื่อนปรับระดับสูง-ต่ำได้อย่างน้อย 3 ระดับ
- หมายเหตุ
1. ขนาดของตู้เอกสารที่ระบุ อาจมีค่าแตกต่างที่ยอมรับได้ +- ไม่เกิน 20 มิลลิเมตร
 2. ความหนาของ Particle board อาจมีค่าแตกต่างที่ยอมรับได้ +- ไม่เกิน 1 มิลลิเมตร

Handwritten signature

Handwritten signature

Handwritten signature

Handwritten signature

Handwritten signature

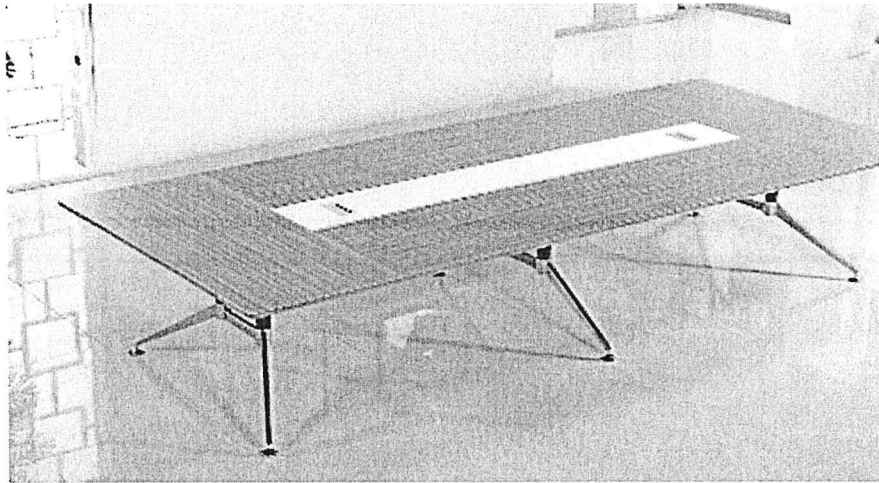

รายการที่ 12 โต๊ะประชุม ขนาด (ก x ย x ส) 140 x 300 x 75 ซม. จำนวน 1 ตัว มีรายละเอียดดังนี้

ลักษณะทั่วไป

- 1.1 แผ่นท็อป ไม้ Particle board หนา 25 มม. ปิดผิวด้วยแผ่น Melamine resin Film ทากาวปิดขอบด้วย PVC Edge หนา 1 มม. เจาะช่องสำหรับร้อยสายไฟ จำนวน 2 จุด
- 1.2 คานเหล็ก คานเหล็กกล่องทำสี ขนาด 2 x 1 นิ้ว ความหนา 1.0 มม. ขาโต๊ะวัสดุเป็นโลหะชุบโครเมียม
- หมายเหตุ ขนาดของโต๊ะประชุมที่ระบุ อาจมีค่าแตกต่างที่ยอมรับได้ +/- ไม่เกิน 20 มิลลิเมตร

Handwritten signature

Handwritten signature

Handwritten signature

Handwritten signature

Handwritten signature

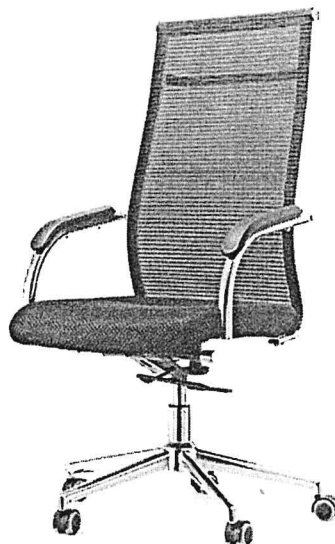

รายการที่ 13 เก้าอี้สำนักงาน ขนาด (ก x ย x ส) 48 x 48 x 105 ซม. จำนวน 11 ตัว แต่ละตัวมีรายละเอียดดังนี้

ลักษณะทั่วไป

โครงเก้าอี้	ฐานที่นั่งทำจากไม้อัด ตัดแต่งขึ้นรูปตามแบบ พนักพิงโครงสร้างเหล็ก
ฟองน้ำ	เบาะนั่งบุด้วยฟองน้ำ Polyurethane Foam ตัดแต่งรูปทรงตามแบบเก้าอี้
การปรับสูงต่ำ	ด้วยระบบโซ้ค ปรับความสูงของเบาะนั่งได้ไม่น้อยกว่า 5 ซม.
ขาเก้าอี้	ทำจากโลหะชุบโครเมียมขึ้นรูปแบบ 5 แฉก
ล้อ	ล้อคู่ Nylon
วัสดุ	เบาะหุ้มด้วยผ้า พนักพิงหุ้มด้วยตาข่าย
หมายเหตุ	ขนาดของเก้าอี้ที่ระบุ อาจมีค่าแตกต่างที่ยอมรับได้ +/- ไม่เกิน 15 มม.

Hue

Dw

as.

Sm.

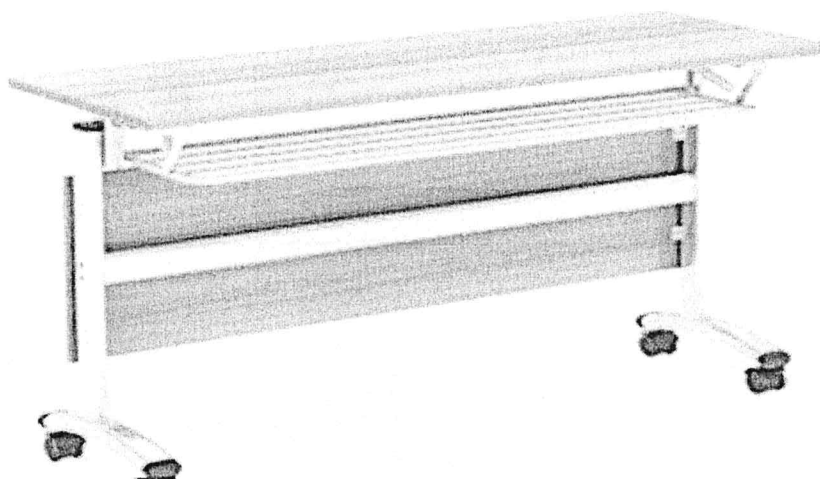

รายการที่ 14 โต๊ะประชุม ขนาด (ก x ย x ส) 60 x 160 x 75 ซม. จำนวน 6 ตัว แต่ละตัวมีรายละเอียดดังนี้

ลักษณะทั่วไป

- 1.1 แผ่นท็อป ไม้ Particle board หนา 25 มม. ปิดผิวด้วยแผ่น Melamine resin Film ทากาวปิดขอบด้วย PVC Edge หนา 1 มม.
 - 1.2 แผ่นบังขา ไม้ Particle board หนา 16 มม. ปิดผิวด้วยแผ่น Melamine resin Film ทากาวปิดขอบด้วย PVC Edge หนา 1 มม.
 - 1.3 เหล็กท่อนวรี ขนาด 2 x 1 นิ้ว ความหนา 1.2 มม.
 - 1.4 ลูกล้อ ล้อคู่ Nylon สามารถล็อกได้
- หมายเหตุ ขนาดของโต๊ะประชุมที่ระบุ อาจมีค่าแตกต่างที่ยอมรับได้ +- ไม่เกิน 15 มม.

Hw

W

as

W

W

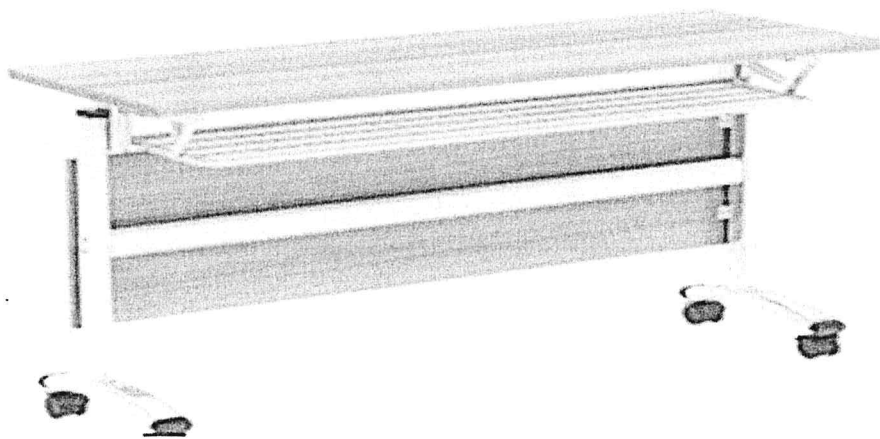

รายการที่ 15 โต๊ะประชุม ขนาด (ก x ย x ส) 60 x 200 x 75 ซม. จำนวน 1 ตัว มีรายละเอียดดังนี้

ลักษณะทั่วไป

- 1.1 แผ่นท็อป ไม้ Particle board หนา 25 มม. ปิดผิวด้วยแผ่น Melamine resin Film ปิดขอบด้วย PVC Edge หนา 1 มม. ด้วยกาว Hot Melt
 - 1.2 แผ่นบังขา ไม้ Particle board หนา 16 มม. ปิดผิวด้วยแผ่น Melamine resin Film ปิดขอบด้วย PVC Edge หนา 1 มม. ด้วยกาว Hot Melt
 - 1.3 เหล็กท่อนางรี ขนาด 2 x 1 นิ้ว ความหนา 1.2 มม.
 - 1.4 ลูกล้อ ล้อคู่ Nylon สามารถลีดได้
- หมายเหตุ ขนาดของโต๊ะประชุมที่ระบุ อาจมีค่าแตกต่างที่ยอมรับได้ +- ไม่เกิน 15 มม.

[Handwritten signature]

[Handwritten signature]

[Handwritten signature]

[Handwritten signature]



รายการที่ 16 เก้าอี้ผู้บริหาร ขนาด (ก x ย x ส) 50 x 50 x 116 ซม. จำนวน 1 ตัว มีรายละเอียดดังนี้

ลักษณะทั่วไป

โครงเก้าอี้	ฐานที่นั่งทำจากไม้อัด ตัดแต่งขึ้นรูปตามแบบ พนักพิงโครงสร้างทำจากพลาสติกขึ้นรูป
ฟองน้ำ	เบาะนั่งด้วยฟองน้ำ Polyurethane Foam ตัดแต่งรูปทรงตามแบบเก้าอี้
การปรับสูงต่ำ	ด้วยระบบโซ้ค ปรับความสูงของเบาะนั่งได้ไม่น้อยกว่า 5 ซม.
ขาเก้าอี้	ทำจากพลาสติกขึ้นรูปแบบ 5 แฉก
ล้อ	ล้อคู่ Nylon
วัสดุ	เบาะหุ้มด้วยผ้า พนักพิงหุ้มด้วยตาข่าย
หมายเหตุ	ขนาดของเก้าอี้ที่ระบุ อาจมีค่าแตกต่างที่ยอมรับได้ +- ไม่เกิน 15 มม.

Huu

W

ad.

W



รายการที่ 17 ชุดโต๊ะทำงาน ขนาด (ก x ย x ส) 60 x 140 x 75 ซม. พร้อมตู้เก็บเอกสารล้อเลื่อน ขนาด (ก x ย x ส) 40 x 40 x 61 ซม. จำนวน 4 ชุด แต่ละชุดมีรายละเอียดดังนี้

ลักษณะทั่วไป

- 1.1 แผ่นท็อป ไม้ Particle board หนา 25 มม. ปิดผิวด้วยแผ่น Melamine resin Film ทากาวปิดขอบด้วย PVC Edge หนา 1 มม. เจาะช่องร้อยสายไฟแบบกลม 2 จุด
 - 1.2 แผ่นข้างโต๊ะ ไม้ Particle board หนา 25 มม. ปิดผิวด้วยแผ่น Melamine resin Film
 - 1.3 โครงตู้ลิ้นชักล้อเลื่อน ไม้ Particle board หนา 19 มม. ปิดผิวด้วยแผ่น Melamine resin Film
 - 1.4 หน้าบานลิ้นชัก ไม้ Particle board หนา 19 มม. ปิดผิวด้วยแผ่น Melamine resin Film
 - 1.5 มือจับผลิตจาก Aluminium สีเงินขนาด ความยาวไม่น้อยกว่า 120 มม.
- หมายเหตุ ขนาดของโต๊ะทำงานที่ระบุ อาจมีค่าแตกต่างที่ยอมรับได้ +- ไม่เกิน 20 มม.

[Handwritten signature]

[Handwritten signature]

[Handwritten signature]

[Handwritten signature]

[Handwritten signature]

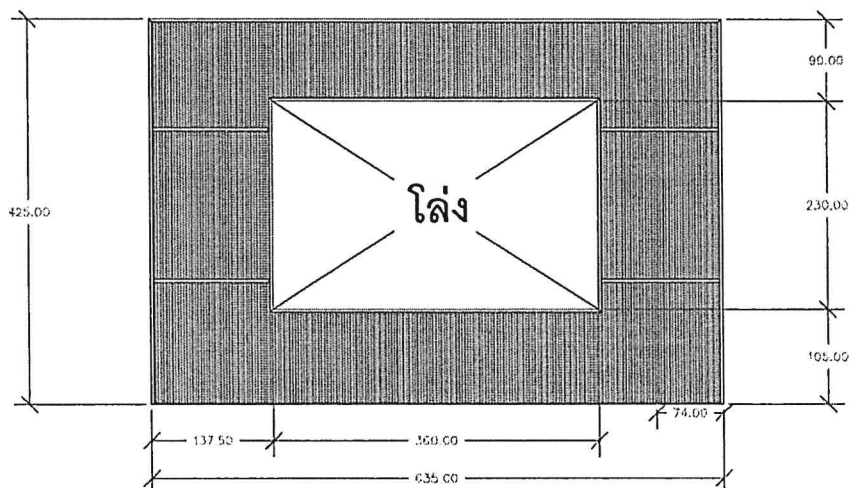

รายการที่ 18 งานติดตั้งไม้เทียมตกแต่งผนังห้องฝึกรบม ขนาด 635 x 425 ซม. (เว้นช่องสี่เหลี่ยมตรงกลาง ขนาด 230 x 360 ซม.) จำนวน 1 งาน มีรายละเอียดดังนี้
ลักษณะทั่วไป

1.1 แผ่นไม้เทียมตกแต่งผนัง เป็นวัสดุ ไวนิลหรือ PVC มีความหนาของแผ่น 3 ซม

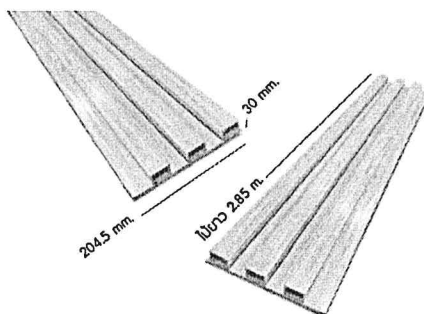

1.2 แผ่นปิดขอบไม้เทียม เป็นวัสดุ ไวนิลหรือ PVC มีขนาดไม่น้อยกว่า 3 x 3 ซม. และสามารถปิดขอบไม้เทียม ตกแต่งได้อย่างเรียบร้อย

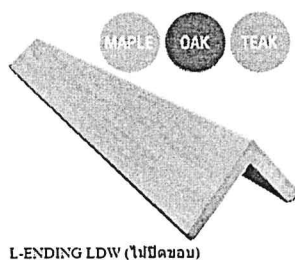

1.3 ติดตั้งแผ่นตกแต่งผนังด้วยสกรูหรือกาวตะปู

หมายเหตุ ขนาดของผนังตกแต่งที่ระบุ อาจมีค่าแตกต่างที่ยอมรับได้ +/- ไมเกิน 50 มิลลิเมตร

[Handwritten signature]

[Handwritten signature]

[Handwritten signature]

[Handwritten signature]

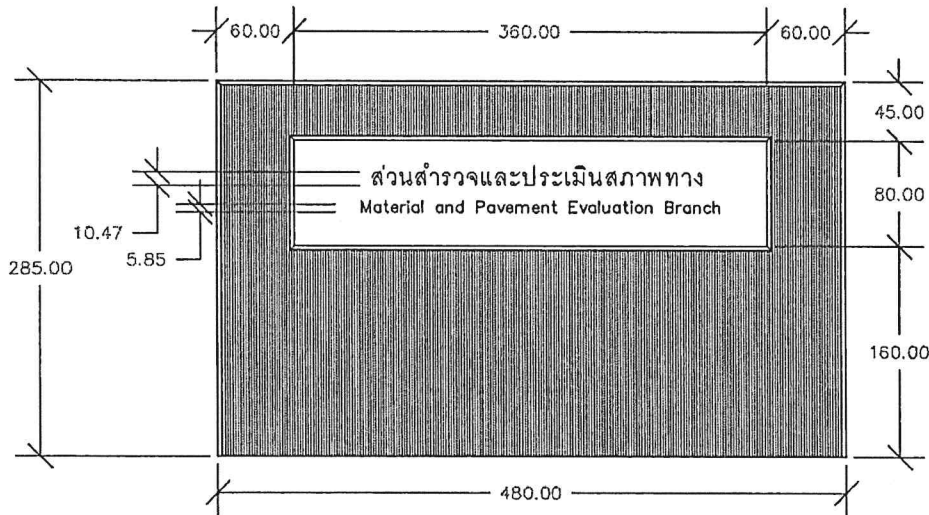

รายการที่ 19 งานติดตั้งไม้เทียมตกแต่งผนังฝ่ายบริการผู้มารับบริการ ขนาด 480 x 285 ซม. พร้อมป้ายตัวอักษร ตามแบบ จำนวน 1 งาน มีรายละเอียดดังนี้
ลักษณะทั่วไป

1.1 แผ่นไม้เทียมตกแต่งผนัง เป็นวัสดุ ไวนิลหรือ PVC มีความหนาของแผ่น 3 ซม

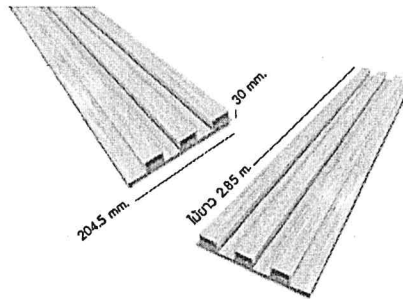

1.2 แผ่นปิดขอบไม้เทียม เป็นวัสดุ ไวนิลหรือ PVC มีขนาดไม่น้อยกว่า 3 x 3 ซม. และสามารถปิดขอบไม้เทียม ตกแต่งได้อย่างเรียบร้อย



1.3 ติดตั้งแผ่นตกแต่งผนังด้วยสกรูหรือกาวตะปู

1.4 พื้นป้ายทำด้วยกระจกสีหรือกระเบื้องเซรามิคพร้อมติดด้วยตัวอักษรโลหะเงาหรือกึ่งเงาไม่เป็น หรืออะคริลิก มีความหนารวมไม่น้อยกว่า 10 มม. และมีความสูงตามแบบ

หมายเหตุ 1. ขนาดของผนังตกแต่งที่ระบุ อาจมีค่าแตกต่างที่ยอมรับได้ +/- ไม่เกิน 50 มิลลิเมตร

2. ขนาดความสูงของตัวอักษรที่ระบุ อาจมีค่าแตกต่างที่ยอมรับได้ +/- ไม่เกิน 20 มิลลิเมตร

[Handwritten signature]

[Handwritten signature]

[Handwritten signature]

[Handwritten signature]

รายการที่ 20 เครื่องมัลติมีเดียโปรเจคเตอร์ จำนวน 1 เครื่อง มีรายละเอียดดังนี้

ลักษณะทั่วไป

เป็นเครื่องฉายภาพเลนส์เดี่ยว สามารถต่อกับอุปกรณ์เพื่อฉายภาพจากคอมพิวเตอร์และวิดีโอ

- 1.2 ใช้ 3D DLP หรือ 3 LCD หรือ LCD Panel หรือระบบ DLP
- 1.3 มีระดับ XGA ระดับความละเอียดของภาพ 1024X768 หรือสูงกว่า
- 1.4 มีขนาดค่าความส่องสว่างไม่น้อยกว่า 3,500 ลูเมน (Lumens)
- 1.5 มีอัตราเปรียบเทียบของสีขาวและดำ (contrast Ratio) ไม่น้อยกว่า 16,000 : 1
- 1.6 มีอัตราส่วนภาพ 4 : 3 หรือ 16 : 9 หรือ 16 : 10



รายการที่ 21 โทรทัศน์แอลอีดี (LED TV) แบบ Smart TV พร้อมขาตั้ง จำนวน 2 ชุด แต่ละชุดมีรายละเอียด ดังนี้

ลักษณะทั่วไป

- 2.1 มีระดับความละเอียดจอภาพ (Resolution) ไม่น้อยกว่า 3840 x 2160 พิกเซล
- 2.2 ขนาดที่กำหนดเป็นขนาดจอภาพ 65 (นิ้ว)
- 2.3 แสดงภาพด้วยหลอดภาพ แบบ LED Backlight
- 2.4 สามารถเชื่อมต่ออินเทอร์เน็ตได้
- 2.5 เป็นระบบปฏิบัติการ Android Tizen VIDAA U webOS หรืออื่น ๆ
- 2.6 ช่องต่อ HDMI ไม่น้อยกว่า 2 ช่อง เพื่อการเชื่อมต่อสัญญาณภาพและเสียง
- 2.7 ช่องต่อ USB ไม่น้อยกว่า 1 ช่อง รองรับไฟล์ภาพ เพลง และภาพยนตร์
- 2.8 มีตัวรับสัญญาณดิจิทัล (Digital) ในตัว
- 2.9 มีขาตั้งที่ติดตั้งโทรทัศน์แบบ LED ขนาด 65 นิ้วได้และสามารถรองรับน้ำหนักได้ไม่น้อยกว่า 50 กิโลกรัม พร้อมขาและ ล้อเลื่อน จำนวน 4 ล้อ



รายการที่ 22 ชุดอุปกรณ์เชื่อมต่อการประชุมออนไลน์ จำนวน 1 ชุด ประกอบด้วยดังนี้

1. กล้องประชุมออนไลน์ 1 ตัว มีรายละเอียดดังนี้

ลักษณะทั่วไป

- 1.1 กล้องรองรับความละเอียดของภาพไม่น้อยกว่าระดับ 4K
 - 1.2 มีมุมรับภาพไม่น้อยกว่า 90 องศา
 - 1.3 มีระบบ Auto Framing
 - 1.4 มีระบบ Auto Focus
 - 1.5 สามารถเชื่อมต่อผ่านสาย USB 3.0 หรือดีกว่า
2. ชุดไมค์โครโฟนและลำโพงประชุมออนไลน์ 1 ตัว มีรายละเอียดดังนี้

ลักษณะทั่วไป

- 2.1 มีไมค์โครโฟนและลำโพงประกอบติดตั้งในชุดเดียวกัน
- 2.2 สามารถเชื่อมต่อผ่าน USB 2.0 หรือ บลูทูธ หรือดีกว่า
- 2.3 สามารถเชื่อมต่อ Wireless ที่รัศมี 30 เมตรได้
- 2.4 มีแบตเตอรี่ในตัว ความจุไม่น้อยกว่า 2000 mAh
- 2.5 สามารถใช้งานต่อเนื่องได้ไม่น้อยกว่า 8 ชั่วโมงต่อการชาร์จ 1 ครั้ง
- 2.6 ไมค์โครโฟนมีระบบตัดเสียงรบกวนที่อัตราส่วนระหว่างสัญญาณกับสัญญาณรบกวน (Signal to Noise Ratio : SNR) ไม่น้อยกว่า 50 dB
- 2.7 ลำโพงมีกำลังขับสูงสุด (Peak output power) ไม่น้อยกว่า 5 วัตต์



รายการที่ 23 ชุดระบบเครื่องเสียงสำหรับฝึกอบรม จำนวน 1 ชุด ประกอบด้วยดังนี้

1. เครื่องขยายเสียง 1 ตัว มีรายละเอียดดังนี้

ลักษณะทั่วไป

- 1.1 มีช่องเชื่อมต่อ Input สามารถเชื่อมต่อ Audio , HDMI และ ไมค์โครโฟนแบบไร้สาย ได้
- 1.2 มีช่องเชื่อมต่อ Output สามารถเชื่อมต่อลำโพงได้อย่างน้อย 2 ช่อง
- 1.3 สามารถจ่ายไฟให้ลำโพงคู่สูงสุด ไม่น้อยกว่า 600+600 วัตต์
- 1.4 มีระบบระบายความร้อนในตัวด้วยพัดลม
- 1.5 มีจอควบคุมด้วยระบบสัมผัส
- 1.6 มีรีโมทแบบไร้สายสำหรับควบคุม

2. ชุดอุปกรณ์ไมค์โครโฟนแบบไร้สาย 1 ชุด มีรายละเอียดดังนี้

ลักษณะทั่วไป

- 2.1 มีไมค์โครโฟนแบบไร้สายพร้อมจอแสดงผล จำนวน 2 ตัว
- 2.2 ไมค์โครโฟนแบบไร้สายมีแบตเตอรี่ในตัว ขนาดไม่น้อยกว่า 1,200 mAh
- 2.3 สามารถใช้งานต่อเนื่องได้ไม่น้อยกว่า 8 ชั่วโมงต่อการชาร์จ 1 ครั้ง
- 2.4 มีระยะทางการเชื่อมต่อแบบไร้สายได้ไม่น้อยกว่า 30 เมตร
- 2.5 มีตัวรับสัญญาณการเชื่อมต่อไมค์โครโฟนแบบไร้สายพร้อมจอแสดงผลข้อมูล เช่น ค่าระดับเสียง ,ค่าระดับแบตเตอรี่,ช่องสัญญาณและอื่นๆ เป็นต้น

3. ลำโพง จำนวน 2 ตัว แต่ละตัวมีรายละเอียดดังนี้

ลักษณะทั่วไป

- 3.1 มีขนาดของดอกลำโพง(woofer) ขนาดไม่น้อยกว่า 12 นิ้ว จำนวน 1 ดอกต่อตู้ และมีขนาดของดอกลำโพง (Tweeter) ไม่น้อยกว่า 3 นิ้ว จำนวน 2 ดอกต่อตู้
- 3.2 มีกำลังขับสูงสุดไม่น้อยกว่า 800 วัตต์
- 3.3 ตู้ลำโพงเป็นวัสดุ MDF หนาไม่น้อยกว่า 15 มิลลิเมตรเคลือบด้วยไวนิล
- 3.4 มีน้ำหนักรวมต่อตู้ ไม่เกิน 20 กิโลกรัม
- 3.5 มีองศาการกระจายเสียงในแนวตั้งและแนวขวาง ไม่น้อยกว่า 80 องศา

รายการที่ 24 ตู้แช่ จำนวน 1 ตู้ มีรายละเอียดดังนี้

ลักษณะทั่วไป

- 1.1 ขนาดตู้ภายนอกไม่น้อยกว่า (ก x ล x ส) 490 x 440 x 800 มิลลิเมตร
- 1.2 มีความจุไม่น้อยกว่า 3 คิว
- 1.3 ฝาด้านหน้าทำด้วยวัสดุที่สามารถมองเห็นภายในตู้แช่ได้
- 1.4 มีไฟส่องสว่างภายในตู้เย็น
- 1.5 สามารถปรับควบคุมอุณหภูมิที่ 2 - 10 องศาเซลเซียส
- 1.6 มีระบบ No - Frost เพื่อป้องกันการจับตัวเป็นน้ำแข็ง

