

แขวงทางหลวงนครราชสีมาที่ ๒ กรมทางหลวง โทร. ๐-๔๔๒๔-๒๐๔๗ ต่อ ๑๘  
สทล.๑๐ ขท.นครราชสีมาที่ ๒.๑.๓/ ๒๕๓๐ ๒๕ กันยายน ๒๕๖๒

รายงานการทำสัญญาจ้างเหมาทำการรักษาความปลอดภัยทรัพย์สินบนทางหลวงพิเศษระหว่างเมือง  
สัญญาที่ นร.๓๖/๒๕๖๒ ลงวันที่ ๒๕ กันยายน ๒๕๖๒

เรียน ผส.ทล.๑๐

ตามประกาศผลการประกวดราคาจ้างด้วยวิธีประกวดราคาอิเล็กทรอนิกส์ (e-bidding) ของ กรมทางหลวง โดย แขวงทางหลวงนครราชสีมาที่ ๒ ลงวันที่ ๑๖ กันยายน ๒๕๖๒ จ้างเหมาทำการรักษาความปลอดภัยทรัพย์สินบนทางหลวงพิเศษระหว่างเมือง ทางหลวงหมายเลข ๖ สายบางปะอิน - สระบุรี - นครราชสีมา (ช่วงก่อสร้างแล้วเสร็จ) ระหว่าง กม.๑๑๙+๐๐๐ - กม.๑๗๕+๐๐๐ (รวม RAMP ต่างๆ) ปริมาณงาน ๑ L.S. ซึ่ง บริษัท รักษาความปลอดภัย ธีระชัย จำกัด เป็นผู้รับจ้างเหมาทำงานรายนี้ ในวงเงินค่างานรวมภาษีมูลค่าเพิ่มแล้วเป็นเงินทั้งสิ้น ๓,๔๕๕,๐๐๐.๐๐ บาท (สามล้านสี่แสนห้าหมื่นห้าพันบาทถ้วน) นั้น

บัดนี้ แขวงฯ มีเงินประจำงวดเป็นเงิน ๔,๑๐๐,๐๐๐.๐๐ บาท (สี่ล้านหนึ่งแสนบาทถ้วน) สำหรับงานรายนี้ และ บริษัท รักษาความปลอดภัย ธีระชัย จำกัด ได้มาลงนามทำสัญญากับแขวงฯ แล้ว ตามสัญญาเลขที่ นร.๓๖/๒๕๖๒ ลงวันที่ ๒๕ กันยายน ๒๕๖๒ จึงขอส่งสำเนาเอกสาร ต่างๆ มาพร้อมนี้ ดังนี้.-

๑. สำเนาสัญญา จำนวน ๑ ฉบับ

อนึ่ง คณะกรรมการตรวจรับพัสดุงานรายนี้ประกอบด้วย ร.อ.ขท.(ว)นครราชสีมาที่ ๒ เป็นประธานกรรมการตรวจรับพัสดุ และมี ร.อ.ขท.(บ)นครราชสีมาที่ ๒, ทท.ขท.นครราชสีมาที่ ๒, ผส.ขท.นครราชสีมาที่ ๒ เป็นกรรมการตรวจรับพัสดุ และให้ หน.ต้นไม้และสวน เป็นผู้ควบคุมงาน ขผ.ขท.นครราชสีมาที่ ๒ เป็นผู้ช่วยผู้ควบคุมงาน ทุกสายแขวงฯ ได้ส่งสำเนาสัญญาให้ทราบแล้ว

จึงเรียนมาเพื่อโปรดทราบ และดำเนินการต่อไป

พรชัย ศีลารมย์  
(นายพรชัย ศีลารมย์)

สำเนาเรียน กรรมการผู้จัดการ บริษัท รักษาความปลอดภัย ธีระชัย จำกัด

ผอ.ขท. รักษาราชการแทน

เพื่อทราบ พร้อมสำเนาสัญญา จำนวน ๑ ชุด ก่อนลงมือ

ผอ.ขท.นครราชสีมาที่ ๒

ทำงานให้บริษัทฯ ไปติดต่อกับผู้ควบคุมงานด้วย

สุวรรณ

จิ๋ว

สำเนา ร.อ.ขท.(ว)นครราชสีมาที่ ๒, ร.อ.ขท.(บ)นครราชสีมาที่ ๒, ทท.ขท.นครราชสีมาที่ ๒, ผส.ขท.นครราชสีมาที่ ๒

เพื่อทราบ พร้อมสำเนาสัญญา จำนวน ๑ ชุด และร่วมเป็นกรรมการตรวจรับพัสดุ

สำเนา หน.ต้นไม้และสวน

จิ๋ว

เพื่อทราบ พร้อมสำเนาสัญญา จำนวน ๑ ชุด เป็นผู้ควบคุมงานโดยควบคุมการทำงานของ

ผู้รับจ้างแล้วรายงานผลงานให้แขวงฯ ทราบตามระเบียบด้วย

สำเนา ขผ.ขท.นครราชสีมาที่ ๒

จิ๋ว

เพื่อทราบ พร้อมสำเนาสัญญา จำนวน ๑ ชุด เป็นผู้ช่วยผู้ควบคุมงาน

จิ๋ว

ผู้รับเอกสาร

๘๓.๐.๖๒

สำเนา ทง.ขท.นม.๒, ผส.ขท.นม.๒, ทท.ขท.นม.๒

เพื่อทราบ พร้อมสำเนาสัญญา จำนวน ๑ ชุด และดำเนินการในส่วนที่เกี่ยวข้อง

สุวรรณ

(นายพรชัย ศีลารมย์)

ผอ.ขท. รักษาราชการแทน

ผอ.ขท.นครราชสีมาที่ ๒

มยุรี/ร่าง

ไพลิน/พิมพ์

/ทาน

/ตรวจ

เลขที่สัญญา

นร.๓๖/๒๕๖๒

ลงวันที่ ๒๕ กันยายน ๒๕๖๒

ผู้รับจ้าง

บริษัท รักษาความปลอดภัย ธีระชัย จำกัด

จ้างเหมาทำการรักษาความปลอดภัยทรัพย์สินบนทางหลวงพิเศษระหว่างเมือง

ทางหลวงหมายเลข ๖ สายบางปะอิน - สระบุรี - นครราชสีมา (ช่วงก่อสร้างแล้วเสร็จ)

ระหว่าง กม.๑๑๙+๐๐๐ - กม.๑๗๕+๐๐๐ (รวม RAMP ต่าง ๆ)

กำหนดเวลาทำการ

๒๑๔

วัน

ปริมาณงาน

๑

L.S.

เริ่มสัญญาวันที่ ๑๕ ตุลาคม ๒๕๖๒

สิ้นสุดสัญญาวันที่ ๑๖ พฤษภาคม ๒๕๖๓

วงเงินค่างาน

๓,๔๕๕,๐๐๐.๐๐

บาท

คณะกรรมการตรวจรับพัสดุ

- |                            |                |
|----------------------------|----------------|
| ๑ รอ.ขท.(ว)นครราชสีมาที่ ๒ | ประธานกรรมการฯ |
| ๒ รอ.ขท.(บ)นครราชสีมาที่ ๒ | กรรมการฯ       |
| ๓ ทท.ขท.นครราชสีมาที่ ๒    | กรรมการฯ       |
| ๔ หส.ขท.นครราชสีมาที่ ๒    | กรรมการฯ       |

ผู้ควบคุมงาน

- |                            |                     |
|----------------------------|---------------------|
| ๑ หัวหน้าหน่วยต้นไม้และสวน | ผู้ควบคุมงาน        |
| ๒ ชผ.ขท.นครราชสีมาที่ ๒    | ผู้ช่วยผู้ควบคุมงาน |

เลขที่โครงการ ๖๒๐๙๗๑๑๓๔๓๘

แขวงทางหลวงนครราชสีมาที่ ๒



คำสั่ง แขนงทางหลวงนครราชสีมาที่ ๒

ที่ ๙๓๖.๑๐๗๓.๒.๑.๓/๑๐๘/๒๕๖๒

เรื่อง แต่งตั้ง คณะกรรมการพิจารณาผลการประกวดราคาอิเล็กทรอนิกส์ และคณะกรรมการตรวจรับพัสดุ สำหรับการประกวดราคาจ้างจ้างเหมาทำการรักษาความปลอดภัยทรัพย์สินบนทางหลวงพิเศษระหว่างเมือง ทางหลวงหมายเลข ๖ สายบางปะอิน - สระบุรี - นครราชสีมา (ช่วงก่อสร้างแล้วเสร็จ) ระหว่าง กม.๑๑๙+๐๐๐ - กม.๑๗๕+๐๐๐ (รวม RAMP ต่าง ๆ) ปริมาณงาน ๑ L.S. ด้วยวิธีประกวดราคาอิเล็กทรอนิกส์ (e-bidding)

ด้วย แขนงทางหลวงนครราชสีมาที่ ๒ มีความประสงค์จะ ประกวดราคาจ้างจ้างเหมาทำการรักษาความปลอดภัยทรัพย์สินบนทางหลวงพิเศษระหว่างเมือง ทางหลวงหมายเลข ๖ สายบางปะอิน - สระบุรี - นครราชสีมา (ช่วงก่อสร้างแล้วเสร็จ) ระหว่าง กม.๑๑๙+๐๐๐ - กม.๑๗๕+๐๐๐ (รวม RAMP ต่าง ๆ) ปริมาณงาน ๑ L.S. ด้วยวิธีประกวดราคาอิเล็กทรอนิกส์ (e-bidding) และเพื่อให้เป็นไปตามระเบียบกระทรวงการคลังว่าด้วยการจัดซื้อจัดจ้างและการบริหารพัสดุภาครัฐ พ.ศ. ๒๕๖๐ จึงขอแต่งตั้งรายชื่อต่อไปนี้เป็น คณะกรรมการพิจารณาผลการประกวดราคาอิเล็กทรอนิกส์ และคณะกรรมการตรวจรับพัสดุ สำหรับการประกวดราคาจ้างจ้างเหมาทำการรักษาความปลอดภัยทรัพย์สินบนทางหลวงพิเศษระหว่างเมือง ทางหลวงหมายเลข ๖ สายบางปะอิน - สระบุรี - นครราชสีมา (ช่วงก่อสร้างแล้วเสร็จ) ระหว่าง กม.๑๑๙+๐๐๐ - กม.๑๗๕+๐๐๐ (รวม RAMP ต่าง ๆ) ปริมาณงาน ๑ L.S. ด้วยวิธีประกวดราคาอิเล็กทรอนิกส์ (e-bidding)

คณะกรรมการพิจารณาผลการประกวดราคาอิเล็กทรอนิกส์

- |                                      |                |
|--------------------------------------|----------------|
| ๑. นายชาติชาย เอ็นดู                 | ประธานกรรมการฯ |
| นายช่างโยธาชำนาญงาน                  |                |
| ๒. นายศักดิ์รินทร์ ท้าวทา            | กรรมการ        |
| นายช่างโยธาปฏิบัติงาน                |                |
| ๓. นางมยุรี ศุภการ                   | กรรมการ        |
| เจ้าพนักงานพัสดุชำนาญงาน(หัวหน้างาน) |                |

อำนาจและหน้าที่

ลงลายมือชื่อพร้อมตรวจสอบเอกสารหลักฐานการเสนอราคาต่างๆ และพิจารณาผลตามเงื่อนไขที่ ส่วนราชการกำหนดไว้ในประกาศและเอกสารประกวดราคาอิเล็กทรอนิกส์

คณะกรรมการตรวจรับพัสดุ

- |                                 |                |
|---------------------------------|----------------|
| ๑. นายวรรณพงศ์ คล่องแคล่ว       | ประธานกรรมการฯ |
| นายช่างโยธาอาวุโส               |                |
| ๒. นายแสง ธรรมมา                | กรรมการ        |
| นักจัดการงานทั่วไปชำนาญการ      |                |
| ๓. นางเพ็ญพรรณ ขาวศิริ          | กรรมการ        |
| เจ้าพนักงานพัสดุชำนาญงาน        |                |
| ๔. นางสาวสมวาสน์ ธาตุจิรังค์กุล | กรรมการ        |

เจ้าพนักงานธุรการชำนาญงาน

อำนาจและหน้าที่

ตรวจรับพัสดุ

บริหารสัญญาและตรวจรับงานจ้างให้เป็นไปตามเงื่อนไขของสัญญาหรือข้อตกลงนั้น และรายงานผลพิจารณาต่อหัวหน้าหน่วยงานของรัฐภายใน ๑๕ วัน นับถัดจากวันที่เสร็จสิ้นการตรวจรับ

ผู้ควบคุมงาน

๑. นายธีระชัย โปตะ

นายช่างโยธาชำนาญงาน

๒. นางสาวกรรณิการ์ ยืนยง

นายช่างโยธาปฏิบัติการ

ผู้ควบคุมงาน

ผู้ช่วยผู้ควบคุมงาน

สั่ง ณ วันที่ ๕ กันยายน พ.ศ. ๒๕๖๒



(นายสุรเชษฐ์ ขวดหริ่ม)

รองผู้อำนวยการ (ฝ่ายปฏิบัติการ) รักษาราชการ

แทน

ผู้อำนวยการแขวงทางหลวงนครราชสีมาที่ ๒

ปฏิบัติราชการแทน อธิบดีกรมทางหลวง

ที่ คค ๐๖๐๕๗/๑.๓/ ๒๒๓๒

แขวงทางหลวงนครราชสีมาที่ ๒  
ถนนสุนทรารายณ์ อำเภอเมือง  
จังหวัดนครราชสีมา ๓๐๐๐๐

๒๕ กันยายน ๒๕๖๒

เรื่อง แจ้งให้เริ่มงาน

เรียน กรรมการผู้จัดการ บริษัท รักษาความปลอดภัย อีระชัย จำกัด

อ้างถึง สัญญาที่ นร.๓๖/๒๕๖๒ ลงวันที่ ๒๕ กันยายน ๒๕๖๒

ตามสัญญาที่อ้างถึง สัญญาจ้างบริการรักษาความปลอดภัย ผู้รับจ้างต้องทำงานที่รับจ้างให้แล้วเสร็จภายในกำหนด ๒๑๔ วัน นับถัดจากวันที่ได้รับหนังสือแจ้งฉบับนี้

ฉะนั้น กรมทางหลวง โดย แขวงทางหลวงนครราชสีมาที่ ๒ ผู้ว่าจ้าง จึงแจ้งให้บริษัท รักษาความปลอดภัย อีระชัย จำกัด ผู้รับจ้าง ให้เริ่มงานภายในกำหนดในข้อสัญญา และทำการให้แล้วเสร็จภายในกำหนดตามข้อสัญญานับถัดจากวันที่ได้รับหนังสือฉบับนี้ เริ่มต้นสัญญาวันที่ ๑๕ ตุลาคม ๒๕๖๒ สิ้นสุดสัญญาวันที่ ๑๖ พฤษภาคม ๒๕๖๓ ให้ผู้รับจ้างแจ้งผู้อำนวยการแขวงฯ ผ่านผู้ควบคุมงานทราบก่อนดำเนินการใด ๆ ทั้งสิ้น

จึงเรียนมาเพื่อทราบ

ขอแสดงความนับถือ

พรชัย ศีลารมย์

(นายพรชัย ศีลารมย์)

ผู้อำนวยการแขวงทางหลวง รักษาการแทน

ผู้อำนวยการแขวงทางหลวงนครราชสีมาที่ ๒

งานพัสดุและสัญญา

โทร. ๐-๔๔๒๔-๒๐๔๗

โทรสาร.๐-๔๔๒๕-๔๓๘๓

สำเนา รอ.ขท.(ว)นครราชสีมาที่ ๒

ประธานกรรมการตรวจการจ้าง

รอ.ขท.(บ)นครราชสีมาที่ ๒

กรรมการตรวจการจ้าง

ทท.ขท.นครราชสีมาที่ ๒

กรรมการตรวจการจ้าง

ทส.ขท.นครราชสีมาที่ ๒

กรรมการตรวจการจ้าง

หน.ต้นไม้และสวน

ผู้ควบคุมงาน

ขผ.ขท.นครราชสีมาที่ ๒

ผู้ช่วยผู้ควบคุมงาน

เพื่อทราบ

(นายพรชัย ศีลารมย์)

ผอ.ขท. รักษาการแทน

ผอ.ขท.นครราชสีมาที่ ๒

มยุรี/ร่าง

ไพลิน/พิมพ์

/ทาน

/ตรวจ



## บันทึกการรับมอบสถานที่

กรมทางหลวง โดย นายพรชัย คีลารมย์ ผู้อำนวยการแขวงทางหลวง รักษาการแทน ตำแหน่ง ผู้อำนวยการแขวงทางหลวงนครราชสีมาที่ ๒  
ขอมอบทางหลวงหมายเลข ๖ สายบางปะอิน - สระบุรี - นครราชสีมา (ช่วงก่อสร้างแล้วเสร็จ)  
ระหว่าง กม.๑๑๙+๐๐๐ - กม.๑๗๕+๐๐๐ (รวม RAMP ต่างๆ) ปริมาณงาน ๑ L.S. ระยะทาง ๓๕ กม.  
และทางหลวงหมายเลข .....  
ตอน ..... ระหว่าง กม. .... ระยะทาง ..... กม.  
ให้แก่ บริษัท รักษาความปลอดภัย อีระชัย จำกัด โดย พันโทธีระพงษ์ กลิ่นเอี่ยม  
เพื่อเข้าดำเนินการ จ้างเหมาทำการรักษาความปลอดภัยทรัพย์สินบนทางหลวงพิเศษระหว่างเมือง  
ตามสัญญาที่ นร.๓๖/๒๕๖๒ ลงวันที่ ๒๕ กันยายน ๒๕๖๒ โดยมีรายละเอียดดังนี้.-

### ๑. เขตทาง

ทางหลวงหมายเลข ๖ ระหว่าง กม.๑๑๙+๐๐๐ และ ๑๗๕+๐๐๐ (รวม RAMP ต่างๆ)  
เขตทางด้านซ้ายทางข้างละ (ตามบัญชีเขตทางแนบ) เมตร และเขตทางด้านขวาทางข้างละ ..... เมตร  
ทางหลวงหมายเลข ..... ระหว่าง กม. .... ถึง กม. ....  
เขตทางด้านซ้ายทางข้างละ ..... เมตร และเขตทางด้านขวาทางข้างละ ..... เมตร

๒. ป้ายและเครื่องหมายจราจรต่างๆ ท่อระบายน้ำ หากต้องรื้อถอนออกให้ดำเนินการด้วยความระมัดระวัง อย่าให้ชำรุดเสียหาย และเก็บรวบรวมไว้เพื่อส่งมอบให้แขวงฯ ต่อไป

๓. หลักร กม. หากจะต้องรื้อถอนออกให้ดำเนินการด้วยความระมัดระวัง และนำไปปักในแนวเดิมขีดเขตทางหลวง หรือที่เหมาะสม ห้ามทุบทำลาย

๔. หลักรแควโค้ง (ถ้ามี) หากต้องรื้อถอน ให้รื้อถอนด้วยความระมัดระวัง อย่าให้ชำรุดเสียหาย และเก็บรวบรวมเพื่อส่งมอบให้แขวงฯ ต่อไป

๕. ให้สงวนต้นไม้สองข้างทาง หากจำเป็นต้องตัดฟัน ต้องได้รับความเห็นชอบจากช่างควบคุมงาน และผู้อำนวยการแขวงทางหลวงนครราชสีมาที่ ๒ ก่อน

๖. บริษัท รักษาความปลอดภัย อีระชัย จำกัด จะต้องดูแลสายทางให้อยู่ในสภาพที่ปลอดภัยแก่การจราจรตลอดเวลา

๗. ความเสียหายต่างๆ ที่อาจเกิดขึ้นในช่วงที่รับมอบงานนี้ บริษัท รักษาความปลอดภัย อีระชัย จำกัด จะต้องเป็นผู้รับผิดชอบทั้งสิ้น

ส่งมอบและรับมอบ เมื่อวันที่ ๑๕ ตุลาคม ๒๕๖๒



ลงนาม ..... ผู้มอบ  
( นายพรชัย คีลารมย์ ) ผู้อำนวยการแขวงทางหลวง รักษาการแทน  
ผู้อำนวยการแขวงทางหลวงนครราชสีมาที่ ๒

ลงนาม ..... ผู้รับมอบ  
( พันโทธีระพงษ์ กลิ่นเอี่ยม )

ลงนาม ..... พยาน  
( นายสรเชษฐ ขวดหริ่ม ) รอ.ขท.(ป) นครราชสีมาที่ ๒

ลงนาม ..... พยาน  
( นางเพ็ญพรรณ ขาวศิริ ) ทท.ขท.นครราชสีมาที่ ๒

**บันทึกการทําสัญญา**

เริ่มใช้ ๑๙ ธค.๒๕๕๕

สัญญาที่ นร.๓๖/๒๕๖๒ ลงวันที่ ๒๕ กันยายน ๒๕๖๒

๑.  ผู้รับจ้าง หรือ  ผู้ขาย บริษัท รักษาความปลอดภัย ธีระชัย จำกัด
๒. หน่วยงาน แขวงทางหลวงนครราชสีมาที่ ๒ กรมทางหลวง
๓. ผู้มีอำนาจอนุมัติ (ตำแหน่ง) ผู้อำนวยการแขวงทางหลวงนครราชสีมาที่ ๒ อนุมัติเมื่อ ๑๖ กันยายน ๒๕๖๒
๔. จ้างโดยวิธี ประกวดราคาจ้างด้วยวิธีประกวดราคาอิเล็กทรอนิกส์
๕. คำงานรายนี้ถือจ่ายจาก แผนงาน : แผนงานบูรณาการพัฒนาด้านคมนาคมและระบบโลจิสติกส์ โครงการที่ ๑  
โครงการก่อสร้างทางหลวงพิเศษระหว่างเมือง ก่อสร้างหลวงพิเศษระหว่างเมือง  
งบรายจ่ายอื่น รวม ๓ รายการ รวมจำนวนเงินทั้งสิ้น ๘,๙๐๐,๐๐๐.๐๐ บาท  
ทางหลวงหมายเลข ๖  
ชื่อสายทางหรือตอน สายบางปะอิน - สระบุรี - นครราชสีมา (ช่วงก่อสร้างแล้วเสร็จ)  
ระหว่าง กม.๑๑๙+๐๐๐ - กม.๑๗๕+๐๐๐ (รวม RAMP ต่างๆ)  
ปริมาณงาน ๑ L.S. จำนวน ๓,๔๕๕,๐๐๐.๐๐ บาท  
ได้รับอนุมัติเงินประจำงวดเลขที่ - ลงวันที่ - จำนวน - บาท
๖. ราคาคิดเป็นหน่วยละ ตามบัญชีแนบท้ายสัญญา บาท รวมค่างาน ๓,๔๕๕,๐๐๐.๐๐ บาท  
เงินล่วงหน้า ๑๕ % เป็นเงิน ๕๑๘,๒๕๐.๐๐ บาท
๗. เงินจัดสรรตามหนังสือเลขที่ GF ๓๐๕๐๙/๒๕๖๒/๔ ลงวันที่ ๒๑ สิงหาคม ๒๕๖๒
๘. ค.ร.ม. อนุมัติให้ผูกพันงบประมาณข้ามปี พ.ศ. - ถึง พ.ศ. - ตามหนังสือ  
เลขที่ - ลงวันที่ - วงเงิน - บาท
๙. เงินประกันสัญญา ๑๗๒,๗๕๐.๐๐ บาท ของค่างานตามสัญญา  
 เงินสด - บาท  
 เช็คนาคาร ไทยพาณิชย์ จำกัด (มหาชน) เลขที่ ๑๓๗๖๘๖๙๕ ลงวันที่ ๒๔๐๙๒๕๖๒  
 หนังสือค้ำประกันธนาคาร -  
เลขที่ - ลงวันที่ -  
 อื่น ๆ
๑๐. เงินค่าประกันผลงาน - % ของค่างานแต่ละงวด
๑๑.  ค่าปรับผิดสัญญาจ้างวันละ ๓,๔๕๕.๐๐ บาท ของค่าจ้างตามสัญญาต่อวัน  
 ค่าปรับผิดสัญญาซื้อ - % ต่อวัน ของราคาส่งของที่ยังไม่ได้รับมอบ
๑๒. วันเริ่มต้นสัญญาวันที่ ๑๕ ตุลาคม ๒๕๖๒
๑๓. วันสิ้นสุดสัญญาวันที่ ๑๖ พฤษภาคม ๒๕๖๓

ลงชื่อ  ผู้บันทึก  
( นายแสง ธรรมมา )

# ต้นฉบับ

## สัญญาจ้างบริการรักษาความปลอดภัย

สัญญาเลขที่ นร.๓๖/๒๕๖๒

สัญญาฉบับนี้ทำขึ้น ณ แขวงทางหลวงนครราชสีมาที่ ๒ ตำบลในเมือง อำเภอเมืองนครราชสีมา จังหวัดนครราชสีมา เมื่อวันที่ ๒๕ กันยายน ๒๕๖๒ระหว่าง แขวงทางหลวงนครราชสีมาที่ ๒ โดย นายพรชัย ศิลารมย์ ตำแหน่ง ผู้อำนวยการแขวงทางหลวง รักษาการแทน ผู้อำนวยการแขวงทางหลวง นครราชสีมาที่ ๒ ซึ่งต่อไปในสัญญานี้เรียกว่า "ผู้ว่าจ้าง" ฝ่ายหนึ่ง กับ บริษัท รักษาความปลอดภัย อีระชัย จำกัด ซึ่งจดทะเบียนเป็นนิติบุคคล ณ สำนักงานทะเบียนหุ้นส่วนบริษัท จังหวัดนครราชสีมา กรมพัฒนาธุรกิจการค้า กระทรวงพาณิชย์ มีสำนักงานใหญ่ตั้งอยู่ อาคาร บริษัท รักษาความปลอดภัย อีระชัย จำกัด เลขที่ ๔๓/๒ ถนน ราชสีมา-ปักธงชัย ตำบลในเมือง อำเภอเมืองนครราชสีมา จังหวัดนครราชสีมา โดยพันโทธีระพงษ์ กลิ่นเอี่ยม ผู้มีอำนาจลงนามผูกพันนิติบุคคลปรากฏตามหนังสือรับรองของสำนักงานทะเบียนหุ้นส่วนบริษัท สำนักงานทะเบียน หุ้นส่วนบริษัท จังหวัดนครราชสีมา กรมพัฒนาธุรกิจการค้า กระทรวงพาณิชย์ ที่ลงวันที่ ๑๓ สิงหาคม ๒๕๖๒ แนนท้ายสัญญานี้ และได้รับใบอนุญาตประกอบธุรกิจรักษาความปลอดภัยจาก สำนักงานทะเบียนนครราชสีมา นายทะเบียนตามพระราชบัญญัติธุรกิจรักษาความปลอดภัย พ.ศ. ๒๕๕๘ ใบอนุญาตออกให้วันที่ ๓ สิงหาคม ๒๕๖๐ สิ้นอายุวันที่ ๒ สิงหาคม ๒๕๖๔ ปรากฏตามสำเนาใบอนุญาตประกอบธุรกิจรักษาความปลอดภัย แนนท้ายสัญญานี้ ซึ่งต่อไปในสัญญานี้เรียกว่า "ผู้รับจ้าง" อีกฝ่ายหนึ่ง

คู่สัญญาได้ตกลงกันมีข้อความดังต่อไปนี้

### ข้อ ๑. ข้อตกลงว่าจ้าง

๑.๑ ผู้ว่าจ้างตกลงจ้างและผู้รับจ้างตกลงรับจ้าง.....จ้างเหมาทำการรักษาความปลอดภัย ทรัพย์สินบนทางหลวงพิเศษระหว่างเมือง ทางหลวงหมายเลข ๖ สายบางปะอิน - สระบุรี - นครราชสีมา (ช่วงก่อสร้าง แล้วเสร็จ) ระหว่าง กม.๑๑๙+๐๐๐ - กม.๑๗๕+๐๐๐ (รวม RAMP ต่าง ๆ) ปริมาณงาน ๑ L.S. .... ตั้งอยู่เลขที่ ทางหลวงหมายเลข ๖ สายบางปะอิน - สระบุรี - นครราชสีมา (ช่วงก่อสร้างแล้วเสร็จ) ระหว่าง กม.๑๑๙+๐๐๐ - กม.๑๗๕+๐๐๐ (รวม RAMP ต่าง ๆ) ปริมาณงาน ๑ L.S. .... ณ ตำบลหนองสาหร่าย อำเภอปากช่อง , ตำบลคลองไผ่ อำเภอสีคิ้ว , ตำบลขามทะเลสอ อำเภอขามทะเลสอ , ตำบลสีมม อำเภอเมือง จังหวัดนครราชสีมา

โดยมีรายละเอียดและเงื่อนไข ตามที่ระบุไว้ในเอกสารแนบท้ายสัญญา และผู้รับจ้างจะต้อง ปฏิบัติให้ถูกต้องครบถ้วนตามสัญญารวมทั้งเอกสารแนบท้ายสัญญา โดยมีกำหนดระยะเวลาการจ้าง ๒๑๔ วัน นับตั้งแต่วันที่ ๑๕ ตุลาคม ๒๕๖๒ ถึง ๑๖ พฤษภาคม ๒๕๖๓ เป็นราคาค่าจ้างทั้งสิ้น ๓,๔๕๕,๐๐๐.๐๐ บาท



ท.ช.   
ผู้รับจ้าง

๔๔  
ผู้ว่าจ้าง



(สามล้านสี่แสนห้าหมื่นห้าพันบาทถ้วน) ซึ่งรวมภาษีมูลค่าเพิ่มจำนวน ๒๒๖,๐๒๘.๐๔ บาท (สองแสนสองหมื่นหกพันยี่สิบแปดบาทสี่สตางค์) ตลอดจนภาษีอากรอื่นๆ และค่าใช้จ่ายทั้งปวงแล้ว

๑.๒ ผู้รับจ้างต้องจัดพนักงานรักษาความปลอดภัย มาปฏิบัติหน้าที่ตามสัญญาตั้งแต่วันที่  
ได้ระบุไว้ในข้อ ๑.๑ เป็นประจำทุกวัน วันละ ๒ (สอง) ผลัด โดยมีพนักงานรักษา ความปลอดภัยในแต่ละผลัด  
(ตามเอกสารแนบท้ายสัญญา ผนวก ๑)

ในกรณีพนักงานรักษาความปลอดภัยผลัดใดไม่มาปฏิบัติงานหรือมาปฏิบัติงานแต่ไม่ครบถ้วน  
หรือมาแต่ไม่ปฏิบัติงานผู้รับจ้างต้องรับผิดชอบการจัดหาพนักงานรักษาความปลอดภัยมาแทนทันที แต่ต้องไม่ใช่  
พนักงานรักษาความปลอดภัยที่ปฏิบัติงานมาแล้วในผลัดก่อน หรือจะต้องปฏิบัติงานในผลัดต่อไป

ในกรณีพนักงานรักษาความปลอดภัยไม่มาปฏิบัติงานหรือมาปฏิบัติงานไม่ครบจำนวนตาม  
สัญญาผู้รับจ้างยอมให้ผู้ว่าจ้างปรับในอัตราผลัดละ ๑,๒๗๗ บาท (หนึ่งพันสองร้อยเจ็ดสิบเจ็ดบาทถ้วน)

ในกรณีพนักงานรักษาความปลอดภัยของผู้รับจ้างมาปฏิบัติงานครบจำนวนตามสัญญาใน  
แต่ละผลัด แต่ปฏิบัติงานไม่ครบ ๑๒ (สิบสอง) ชั่วโมง ผู้รับจ้างยอมให้ผู้ว่าจ้างปรับในอัตราชั่วโมงละ ๒๐๐.๐๐ บาท  
(สองร้อยบาทถ้วน)

การปรับตามข้อนี้ ผู้รับจ้างยอมให้ผู้ว่าจ้างปรับจนถึงเวลาที่ผู้รับจ้างจัดพนักงานรักษาความ  
ปลอดภัยมาปฏิบัติงานครบถ้วนถูกต้องตามสัญญาหรือจนถึงวันที่ผู้ว่าจ้างบอกเลิกสัญญา แล้วแต่กรณี

## ข้อ ๒. การจ่ายเงิน

ผู้ว่าจ้างตกลงจ่ายค่าจ้างตามข้อ ๑ ให้แก่ผู้รับจ้างเป็นรายเดือนในอัตราเดือนละ  
(ตามเอกสารแนบท้ายสัญญา ผนวก ๒) ซึ่งได้รวมภาษีมูลค่าเพิ่มจำนวน .....-..... บาท ตลอดจนภาษีอากรต่างๆ  
และค่าใช้จ่ายทั้งปวงด้วยแล้ว โดยจะจ่ายให้เมื่อผู้รับจ้างได้ให้บริการรักษาความปลอดภัยถูกต้องครบถ้วนตามสัญญา  
ในแต่ละเดือน และผู้ว่าจ้างหรือผู้แทนของผู้ว่าจ้างได้ตรวจการให้บริการดังกล่าวเรียบร้อยแล้ว ภายในกำหนด ๑๕  
(สิบห้า) วัน นับแต่วันที่ได้รับใบแจ้งหนี้ โดยผู้รับจ้างจะส่งใบแจ้งหนี้ให้ผู้ว่าจ้างเมื่อครบ ๑๕ (สิบห้า) วัน นับแต่วันที่ให้  
บริการครบทุกๆ ๑ (หนึ่ง) เดือน

การจ่ายเงินตามเงื่อนไขแห่งสัญญานี้ ผู้ว่าจ้างจะโอนเงิน เข้าบัญชีเงินฝากธนาคารของผู้รับจ้าง  
ชื่อธนาคาร ธนาคารกรุงไทย จำกัด (มหาชน) สาขานครราชสีมา ชื่อบัญชี บริษัท รักษาความปลอดภัย ธีระชัย จำกัด  
เลขที่บัญชี ๓๐๑๐๔๐๘๗๘๑ ทั้งนี้ ผู้รับจ้างตกลงเป็นผู้รับภาระเงินค่าธรรมเนียมหรือค่าบริการอื่นใดเกี่ยวกับการโอน  
รวมทั้งค่าใช้จ่ายอื่นใด (ถ้ามี) ที่ธนาคารเรียกเก็บและยินยอมให้มีการหักเงินดังกล่าวจากจำนวนเงินโอนในงวดนั้นๆ  
(ความในวรรคนี้ใช้สำหรับกรณีที่หน่วยงานของรัฐจะจ่ายเงินตรงให้แก่ผู้รับจ้าง (ระบบ Direct Payment) โดยการโอน  
เงินเข้าบัญชีเงินฝากธนาคารของผู้รับจ้าง ตามแนวทางที่กระทรวงการคลังหรือหน่วยงานของรัฐเจ้าของงบประมาณ  
เป็นผู้กำหนดแล้วแต่กรณี)



ผู้รับจ้าง

ผู้ว่าจ้าง

### ข้อ ๓ หน้าที่และความรับผิดชอบของผู้รับจ้าง

๓.๑ เพื่อปฏิบัติงานตามสัญญา ผู้รับจ้างตกลงจะจัดพนักงานรักษาความปลอดภัยที่ซื่อสัตย์สุจริต มีความประพฤติดี มีมารยาท มีสุขภาพดี แข็งแรง ชยันหมั่นเพียร ไม่เป็นโรคติดต่อร้ายแรง ไม่มีลักษณะต้องห้ามตามพระราชบัญญัติธุรกิจรักษาความปลอดภัย พ.ศ. ๒๕๕๘ และมีการศึกษา ไม่ต่ำกว่าการศึกษาภาคบังคับ ตามกฎหมายว่าด้วยการศึกษาภาคบังคับ มีอายุไม่ต่ำกว่า ๒๐ (ยี่สิบ) ปีบริบูรณ์ และไม่เกิน ๖๐ (หกสิบ) ปีบริบูรณ์ และได้รับใบอนุญาตเป็นพนักงานรักษาความปลอดภัยรับอนุญาตจากนายทะเบียนตามพระราชบัญญัติธุรกิจรักษาความปลอดภัย พ.ศ. ๒๕๕๘ โดยใบอนุญาต เป็นพนักงานรักษาความปลอดภัยรับอนุญาตต้องไม่สิ้นอายุระหว่างการปฏิบัติงานตามสัญญา

๓.๒ ผู้รับจ้าง มีหน้าที่ต้องปฏิบัติหรือควบคุมดูแลให้พนักงานรักษาความปลอดภัยปฏิบัติ ดังนี้

๓.๒.๑ จัดให้มีพนักงานรักษาความปลอดภัยตรวจตราดูแลทรัพย์สินของ ผู้ว่าจ้าง บุคลากรของผู้ว่าจ้างและผู้มาติดต่อ รวมทั้งมีมาตรการป้องกันและระงับเหตุร้ายอันอาจจะเกิดขึ้น

๓.๒.๒ จัดให้มีพนักงานรักษาความปลอดภัย รักษาความสงบเรียบร้อย ป้องกัน การโจรกรรม และระมัดระวังป้องกันอัคคีภัยอันจะเกิดแก่ทรัพย์สินของผู้ว่าจ้าง

๓.๒.๓ แจ้งหรือให้พนักงานรักษาความปลอดภัยแจ้งให้ ผู้ว่าจ้างหรือเจ้าหน้าที่ของผู้ว่าจ้างทราบทันทีเมื่อมี เหตุการณ์ผิดปกติใดๆ เกิดขึ้น

๓.๒.๔ ควบคุมดูแลให้พนักงานรักษาความปลอดภัยให้ความสะดวกแก่ผู้ที่มาติดต่อกับ ผู้ว่าจ้างด้วยมารยาทที่สุภาพ

๓.๒.๕ ควบคุมดูแลให้พนักงานรักษาความปลอดภัยให้ความเคารพผู้บริหารระดับสูง เจ้าหน้าที่ของผู้ว่าจ้างและปฏิบัติต่อผู้มาติดต่อหรือใช้บริการของผู้ว่าจ้างด้วยความสุภาพเรียบร้อย

๓.๒.๖ ควบคุมดูแลให้พนักงานรักษาความปลอดภัยปฏิบัติงานให้เป็นไปตามสัญญาด้วยความซื่อสัตย์ สุจริต ตั้งใจและเข้มแข็ง ต้องลงเวลาไปและกลับด้วยตนเองทุกครั้งที่มาปฏิบัติหน้าที่หากมีเหตุจำเป็นที่ไม่อาจหลีกเลี่ยงได้ เช่น พนักงานรักษาความปลอดภัยเจ็บป่วยจนไม่สามารถปฏิบัติงานได้ ผู้รับจ้างต้องจัดให้พนักงานรักษาความปลอดภัยอื่นปฏิบัติงานแทนโดยผู้รับจ้าง จะต้องแจ้งเป็นหนังสือให้ผู้ว่าจ้างหรือผู้แทนของผู้ว่าจ้างทราบก่อนทุกครั้งด้วย

หากพนักงานรักษาความปลอดภัยหรือผู้ปฏิบัติงานแทนดังกล่าวกระทำด้วยประการใดๆ เป็นที่เสียหายหรือเสื่อมเสียแก่ผู้ว่าจ้างไม่ว่ากรณีใดๆ ให้ถือเสมือนว่าเป็นการกระทำ ของผู้รับจ้างซึ่งผู้รับจ้างต้องรับผิดชอบทุกประการ

๓.๒.๗ ควบคุมดูแลให้พนักงานรักษาความปลอดภัยปฏิบัติตามระเบียบ ข้อบังคับ ประกาศ และคำสั่งโดยชอบของผู้ว่าจ้างและ/หรือผู้แทนของผู้ว่าจ้างที่ใช้อยู่ในขณะทำสัญญานี้ และที่จะออกใช้ในภาย

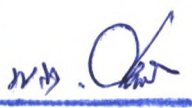

  
ผู้รับจ้าง

  
ผู้ว่าจ้าง

หน้าเกี่ยวกับการรักษาความปลอดภัยโดยเคร่งครัด

๓.๒.๘ แจ้งรายชื่อพร้อมประวัติและภาพถ่ายไม่เกิน ๖ (หก) เดือน ของพนักงานรักษาความปลอดภัยของผู้รับจ้างที่จะปฏิบัติงานตามสัญญานี้ให้แก่ ผู้ว่าจ้างภายใน ๑ (หนึ่ง) วัน นับแต่วันลงนามในสัญญา และเมื่อมีการเปลี่ยนตัวบุคคลดังกล่าวผู้รับจ้างต้องแจ้งให้ผู้ว่าจ้าง ทราบล่วงหน้าอย่างน้อยก่อน ๑ (หนึ่ง) วันทำการทุกครั้ง

๓.๒.๙ ในกรณีที่ผู้ว่าจ้าง เห็นว่าพนักงานรักษาความปลอดภัยของผู้รับจ้างคนใด ปฏิบัติหน้าที่บกพร่องไม่เหมาะสม หรือมีความประพฤติเสื่อมเสีย หรือไม่มีความสามารถ ผู้รับจ้างต้องจัดให้มีการ เปลี่ยนตัวพนักงานรักษาความปลอดภัยคนดังกล่าวในทันทีที่ได้รับแจ้งจากผู้ว่าจ้าง โดยไม่มีข้อแม้ใดๆ ทั้งสิ้น แต่ถ้า ปรากฏว่าพนักงานรักษาความปลอดภัยของผู้รับจ้างที่เปลี่ยนมาใหม่ ยังคงบกพร่องต่อหน้าที่หรือมีความประพฤติที่ไม่ เหมาะสม ต่อการปฏิบัติหน้าที่อีก และ ผู้ว่าจ้างตรวจพบให้ถือว่าผู้รับจ้างผิดสัญญาผู้ว่าจ้าง มีสิทธิบอกเลิกสัญญาและ จ้างผู้อื่นทำงานจ้างนี้ต่อจากผู้รับจ้างได้

๓.๒.๑๐ จัดอบรมพนักงานรักษาความปลอดภัยของผู้รับจ้าง ให้อยู่ในระเบียบวินัย และมีประสิทธิภาพในการปฏิบัติหน้าที่ก่อนส่งไปปฏิบัติหน้าที่ตามสัญญา

๓.๒.๑๑ จัดหาเครื่องแบบ นกหวีด กระจกบัง ไฟฉาย หรืออุปกรณ์อื่นที่จำเป็นในการ ปฏิบัติงานตามสัญญานี้ให้แก่พนักงานรักษาความปลอดภัยของผู้รับจ้าง ด้วยค่าใช้จ่ายของผู้รับจ้างเอง พร้อมติดป้าย ชื่อ-สกุล พนักงานรักษาความปลอดภัยของผู้รับจ้างที่เครื่องแบบให้ชัดเจนทุกคน แต่ผู้รับจ้างจะกำหนดเครื่องแบบของ พนักงานรักษาความปลอดภัยให้เหมือนหรือคล้ายคลึงกับเครื่องแบบของทหาร ตำรวจ หรือเครื่องแบบของเจ้า พนักงานซึ่งกฎหมายให้มีอำนาจและหน้าที่รักษาความสงบเรียบร้อย ของประชาชนตามที่นายทะเบียนกลางตามพระ ราชบัญญัติธุรกิจรักษาความปลอดภัย พ.ศ. ๒๕๕๘ ประกาศกำหนดไม่ได้

๓.๒.๑๒ ส่งรายงานเหตุการณ์ประจำวัน และสรุปรายงานประจำเดือนแจ้งให้ผู้ว่าจ้าง ทราบทันทีเมื่อสิ้นสุดวันหรือเดือนนั้นๆ

๓.๒.๑๓ ผู้รับจ้าง จะวางกฎเกณฑ์หรือระเบียบในการปฏิบัติหน้าที่ตามสัญญา โดย ไม่ได้รับความเห็นชอบเป็นหนังสือจากผู้ว่าจ้างไม่ได้ทั้งสิ้น ในกรณีที่มีข้อสงสัยในการปฏิบัติหน้าที่ ผู้รับจ้างต้องปรึกษา และปฏิบัติตามคำแนะนำของผู้ว่าจ้างเท่านั้น ห้ามผู้รับจ้างกระทำไปโดยพลการ เว้นแต่ในกรณีจำเป็นและเร่งด่วนซึ่ง ผู้รับจ้างต้องปฏิบัติไปในแนวทางสร้างสรรค์และสุภาพ โดยถือประโยชน์ของผู้ว่าจ้างเป็นสำคัญ

๓.๓ ผู้รับจ้างต้องรับผิดชอบผู้ว่าจ้าง ดังนี้

๓.๓.๑ ความเสียหายที่เกิดขึ้นจริงและอยู่ในความรับผิดชอบของผู้รับจ้าง ตามสัญญา ผู้รับจ้างต้องชดใช้ตามมูลค่าที่เสียหายจริง

๓.๓.๒ ความเสียหายหรือสูญหายอันเกิดจากการโจรกรรมทรัพย์สินซึ่งเก็บไว้ในอาคาร สถานที่และปรากฏร่องรอยการฉ้อฉลหรือทำลายเครื่องกีดขวางหรือทำลายสิ่งกีดกันสำหรับคุ้มครองทรัพย์สินโดยผู้ว่า จ้าง จะต้องเป็นหลักฐานเพื่อพิสูจน์ว่ามีทรัพย์สินนั้นอยู่ก่อนหน้าการเกิดโจรกรรม



  
ผู้รับจ้าง

  
ผู้ว่าจ้าง

๓.๓.๓ ความเสียหายหรือสูญหายอันเกิดแก่ทรัพย์สินซึ่งอยู่นอกอาคารสถานที่ แต่อยู่ในบริเวณที่ระบุตามสัญญาข้อ ๑ จะต้องเป็นทรัพย์สินที่เห็นประจักษ์ตามปกติด้วยสายตาหรือ เป็นทรัพย์สินที่ผู้ว่าจ้างได้แจ้งให้ผู้รับจ้าง ทราบเป็นหนังสือและ/หรือได้มีการตรวจสอบบันทึกประเภท ชนิด จำนวน โดยเจ้าหน้าที่รักษาความปลอดภัยของผู้รับจ้างแล้ว

๓.๓.๔ ในกรณีที่ผู้รับจ้างต้องรับผิดชอบชดใช้ค่าความเสียหายให้แก่ผู้ว่าจ้าง ผู้รับจ้างอาจชดใช้ให้เป็นทรัพย์สินประเภทและชนิดเดียวกัน หรือโดยชดใช้ราคาให้ตามราคาหรือค่าเสียหายจริงในปัจจุบันแต่ไม่เกินราคาเดิมที่ผู้ว่าจ้างจัดหาโดยหักค่าเสื่อมราคาตามอายุการใช้งานของทรัพย์สิน

๓.๓.๕ ในกรณีที่พนักงานรักษาความปลอดภัยปฏิบัติหน้าที่บกพร่อง ไม่เป็นไปตามระเบียบข้อบังคับ หรือคำสั่งโดยชอบของผู้ว่าจ้างหรือผู้แทนของผู้ว่าจ้าง ผู้ว่าจ้างมีสิทธิปรับผู้รับจ้างได้เป็นรายครั้ง ครั้งละ ๓,๔๕๕.๐๐ บาท (สามพันสี่ร้อยห้าสิบบาทถ้วน) โดยผู้ว่าจ้างจะต้องแจ้งความบกพร่องในแต่ละครั้งเป็นหนังสือให้ผู้รับจ้างหรือผู้แทนของผู้รับจ้างทราบภายใน ๓ (สาม) วันทำการ นับถัดจากวันทราบเหตุดังกล่าว เพื่อให้ผู้รับจ้างชี้แจงเป็นหนังสือต่อผู้ว่าจ้างภายใน ๓ (สาม) วัน นับถัดจากวันที่ได้รับแจ้งจากผู้ว่าจ้าง ในกรณีที่ผู้ว่าจ้างพิจารณาคำชี้แจงแล้วเห็นว่าไม่มีเหตุอันสมควร หรือในกรณีที่ ผู้รับจ้างไม่ชี้แจงภายในกำหนดเวลา ผู้ว่าจ้างมีสิทธิปรับผู้รับจ้างได้

๓.๓.๖ ในกรณีที่พนักงานรักษาความปลอดภัยปฏิบัติหน้าที่ไม่ครบถ้วนถูกต้องตามกำหนดเวลาในข้อ ๑ และหากเกิดความเสียหายใดๆ ขึ้นแก่ผู้ว่าจ้างหรือทรัพย์สินของผู้ว่าจ้างผู้รับจ้างต้องรับผิดชอบชดใช้ค่าเสียหายให้แก่ผู้ว่าจ้าง

๓.๓.๗ ในระหว่างปฏิบัติงานถ้าผู้รับจ้างหรือพนักงานรักษาความปลอดภัยได้กระทำการใดๆ อันเป็นการละเมิดต่อบุคคล หรือทรัพย์สินของบุคคลอื่น ผู้รับจ้างจะต้องรับผิดชอบชดใช้ค่าเสียหายที่ได้กระทำขึ้นนั่นเอง

๓.๓.๘ หากความเสียหายหรือสูญหายของทรัพย์สินซึ่งผู้รับจ้างต้องรับผิดชอบเกิดขึ้น เพราะผู้ว่าจ้างหรือบุคลากรของผู้ว่าจ้างมีส่วนผิดอยู่ด้วย คู่สัญญาจะร่วมกันรับผิดชอบโดยให้ความรับผิดชอบของคู่สัญญาแต่ละฝ่ายขึ้นอยู่กับการที่คู่สัญญาแต่ละฝ่ายได้มีส่วนในความผิดนั้นยิ่งหย่อนกว่ากันเพียงไร

๓.๔ ผู้รับจ้างไม่ต้องรับผิดชอบต่อผู้ว่าจ้างในกรณีดังต่อไปนี้

๓.๔.๑ ความเสียหายหรือสูญหายแก่ทรัพย์สินของผู้ว่าจ้างหรือบุคลากรของผู้ว่าจ้างอันเกิดจากเหตุสุดวิสัยหรือเกิดจากผู้ว่าจ้างหรือบุคลากรของผู้ว่าจ้าง

๓.๔.๒ ความเสียหายหรือสูญหายอันเกิดจากภัยต่างๆซึ่งไม่อยู่ในวิสัยที่ผู้รับจ้างจะป้องกันได้ เว้นแต่ความเสียหายนั้นเกิดขึ้นจากความจงใจหรือประมาทเลินเล่อ หรือละเลยต่อการปฏิบัติหน้าที่ของผู้รับจ้างหรือพนักงานรักษาความปลอดภัยของผู้รับจ้าง

๓.๔.๓ ผู้รับจ้างไม่ต้องรับผิดชอบชดใช้ค่าเสียหายไม่ว่ากรณีใดๆ ที่เกิดขึ้นกับทรัพย์สินส่วนตัวของบุคลากรของผู้ว่าจ้าง หรือทรัพย์สินของบุคคลภายนอก เว้นแต่ทรัพย์สินส่วนตัวของบุคลากรของผู้ว่าจ้างที่



Mr. Ch. [Signature]  
ผู้รับจ้าง

[Signature]  
ผู้ว่าจ้าง

นำมาใช้ในสำนักงานของผู้ว่าจ้างเพื่อประโยชน์ในการปฏิบัติงานและได้แจ้งให้ผู้รับจ้างทราบรายการของทรัพย์สินนั้นแล้ว และเว้นแต่ความเสียหายนั้นเกิดขึ้นจากความจงใจหรือประมาทเลินเล่อ หรือละเลยต่อการปฏิบัติหน้าที่ของผู้รับจ้างหรือพนักงานรักษาความปลอดภัยของผู้รับจ้าง

#### ข้อ ๔ หน้าที่และความรับผิดชอบของผู้ว่าจ้าง

หน้าที่และความรับผิดชอบของผู้ว่าจ้างมีดังนี้

๔.๑ จัดให้มีระเบียบข้อบังคับเกี่ยวกับการรักษาความปลอดภัยใช้บังคับแก่บุคลากรของผู้ว่าจ้างหรือบุคคลที่ผ่านเข้าออกในบริเวณเขตรับผิดชอบของผู้รับจ้าง เช่น การตรวจค้นสิ่งของและยานพาหนะเมื่อมีกรณีสงสัยและมีความจำเป็น

๔.๒ กำหนดหน้าที่และจุดปฏิบัติงานของพนักงานรักษาความปลอดภัยโดยชัดเจน และจัดทำประกาศกำหนดหน้าที่และจุดปฏิบัติงานดังกล่าวติดประกาศไว้ ณ ทางหลวงหมายเลข ๖ สายบางปะอิน-สระบุรี-นครราชสีมา ระหว่าง กม.๑๑๙+๐๐๐ - กม.๑๓๕+๐๐๐ (รวม RAMP ต่างๆ)

๔.๓ กรณีทรัพย์สินของผู้ว่าจ้างเกิดความเสียหายหรือสูญหายอันเนื่องมาจากการโจรกรรม ซึ่งผู้รับจ้างจะต้องรับผิดชอบตามสัญญา ผู้ว่าจ้างจะแจ้งเป็นหนังสือให้ผู้รับจ้างทราบโดยด่วน พร้อมระบุ ชนิด ประเภท จำนวน และมูลค่าของทรัพย์สินที่แท้จริง

๔.๔ ผู้ว่าจ้างจะให้เวลาแก่ผู้รับจ้างในการติดตามเอาทรัพย์สินที่สูญหายคืนภายใน ๓๐ (สามสิบ) วัน นับถัดจากวันที่ทราบผลการสอบสวนของพนักงานสอบสวนและหากครบกำหนดแล้วยังไม่ได้คืน ผู้รับจ้างจะต้องชดเชยค่าความเสียหายให้แก่ผู้ว่าจ้างตามที่กำหนดไว้ในสัญญา

๔.๕ ในกรณีที่ผู้ว่าจ้างต้องการให้ผู้รับจ้างดูแลรักษาทรัพย์สินที่ต้องรักษาความปลอดภัยเป็นพิเศษชั่วคราว ผู้ว่าจ้างจะแจ้งให้ผู้รับจ้างทราบเป็นหนังสือ

๔.๖ ในกรณีที่รัฐบาลประกาศเปลี่ยนแปลงกำหนดอัตราค่าจ้างแรงงานขั้นต่ำภายหลังจากสัญญานี้มีผลใช้บังคับ ผู้รับจ้างมีสิทธิร้องขอเพิ่มอัตราค่าจ้างเฉพาะค่าแรงของพนักงานรักษาความปลอดภัยตามอัตราส่วนต่างของค่าจ้างขั้นต่ำที่รัฐบาลกำหนดเพิ่มขึ้นซึ่งผู้ว่าจ้างจะพิจารณาด้วยเหตุผลที่สมควร และเป็นธรรมหากผู้ว่าจ้างไม่สามารถตกลงตามที่ร้องขอเพราะเหตุขัดข้องด้านงบประมาณหรือเพราะเหตุอื่นใด ผู้รับจ้างมีสิทธิบอกเลิกสัญญา ในกรณีนี้ผู้รับจ้างจะไม่เรียกร้องค่าเสียหายหรือค่าชดเชยใดๆ ทั้งสิ้น

#### ข้อ ๕ การบังคับค่าปรับ ค่าเสียหาย และค่าใช้จ่าย

ในกรณีที่ผู้รับจ้างไม่ปฏิบัติตามสัญญาข้อใดข้อหนึ่งด้วยเหตุใดๆ ก็ตาม จนเป็นเหตุให้เกิดค่าปรับ ค่าเสียหาย หรือค่าใช้จ่ายแก่ผู้ว่าจ้าง ผู้รับจ้างต้องชดเชยค่าปรับ ค่าเสียหาย หรือค่าใช้จ่ายดังกล่าวให้แก่ผู้ว่าจ้างโดยสิ้นเชิงภายในกำหนด (ตามเอกสารแนบท้ายสัญญา ผนวก ๓) วัน นับถัดจากวันที่ได้รับแจ้งเป็นหนังสือจากผู้ว่าจ้าง หากผู้รับจ้างไม่ชดเชยให้ถูกต้องครบถ้วนภายในระยะเวลาดังกล่าว ให้ผู้ว่าจ้างมีสิทธิที่จะหักเอาจากจำนวนเงิน



  
ผู้รับจ้าง

  
ผู้ว่าจ้าง

ค่าจ้างที่ต้องชำระ หรือบังคับจากหลักประกันการปฏิบัติตามสัญญาตามข้อ ๘ ได้ทันที

หากค่าปรับ ค่าเสียหาย หรือค่าใช้จ่ายที่บังคับจากเงินค่าจ้างที่ต้องชำระ หรือหลักประกันการปฏิบัติตามสัญญาตามข้อ ๘ แล้วยังไม่เพียงพอ ผู้รับจ้างยินยอมชำระส่วนที่เหลือที่ยังขาดอยู่จนครบถ้วนตามจำนวนค่าปรับ ค่าเสียหาย หรือค่าใช้จ่ายนั้น ภายในกำหนด (ตามเอกสารแนบท้ายสัญญา ผนวก ๓) วัน นับถัดจากวันที่ได้รับแจ้งเป็นหนังสือจากผู้ว่าจ้าง

หากมีเงินค่าจ้างตามสัญญาที่หักไว้จ่ายเป็นค่าปรับ ค่าเสียหาย หรือค่าใช้จ่ายแล้ว ยังเหลืออยู่อีกเท่าใด ผู้ว่าจ้างจะคืนให้แก่ผู้รับจ้างทั้งหมด

#### ข้อ ๖. การบอกเลิกสัญญา

ในกรณีที่ผู้รับจ้างไม่ปฏิบัติตามสัญญาข้อใดข้อหนึ่ง ผู้ว่าจ้างมีสิทธิบอกเลิกสัญญาได้ทันที และผู้รับจ้างยอมให้ผู้ว่าจ้างริบหรือบังคับจากหลักประกันตามข้อ ๘ ทั้งหมดหรือแต่บางส่วนตามแต่จะเห็นสมควรได้ทันที และผู้ว่าจ้างมีสิทธิที่จะจ้างบุคคลอื่นทำงานต่อไปได้ โดยผู้รับจ้างจะต้องรับผิดชอบในค่าเสียหายซึ่งเป็นจำนวนเกินกว่าหลักประกันและค่าเสียหายต่างๆ ที่เกิดขึ้น รวมทั้งค่าจ้างส่วนที่เพิ่มขึ้นเพราะการจ้างบุคคลอื่นทำการนี้ต่อไป นอกจากนี้ ผู้ว่าจ้างมีสิทธิระงับการจ่ายค่าจ้างที่ต้องชำระสำหรับการให้บริการที่ได้ดำเนินการไปแล้วเพื่อเป็นประกันการชำระค่าเสียหาย (ตามเอกสารแนบท้ายสัญญา ผนวก ๓)

การว่าจ้างตามสัญญานี้ไม่ทำให้ผู้รับจ้าง และพนักงานรักษาความปลอดภัยของผู้รับจ้างมีฐานะเป็นลูกจ้างของทางราชการหรือมีความสัมพันธ์ในฐานะเป็นลูกจ้างของผู้ว่าจ้างตามกฎหมายแรงงาน

#### ข้อ ๗. การจ้างช่วง

ผู้รับจ้างจะต้องไม่เอางานทั้งหมดหรือแต่บางส่วนแห่งสัญญานี้ไปจ้างช่วงอีกทอดหนึ่ง เว้นแต่การจ้างช่วงงานแต่บางส่วนที่ได้รับอนุญาตเป็นหนังสือจากผู้ว่าจ้างก่อน การที่ผู้ว่าจ้างได้อนุญาตให้จ้างช่วงงานแต่บางส่วนดังกล่าวนี้ไม่เป็นเหตุให้ผู้รับจ้างหลุดพ้นจากความรับผิดชอบหรือพันธะหน้าที่ตามสัญญานี้

กรณีผู้รับจ้างไปจ้างช่วงงานแต่บางส่วนโดยฝ่าฝืนความในวรรคหนึ่ง ผู้รับจ้างต้องชำระค่าปรับให้แก่ผู้ว่าจ้างเป็นจำนวนเงินในอัตราร้อยละ ๑๐ (สิบ) ของวงเงินของงานที่จ้างช่วงตามสัญญา ทั้งนี้ ไม่ตัดสิทธิผู้ว่าจ้างในการบอกเลิกสัญญา

#### ข้อ ๘. หลักประกันการปฏิบัติตามสัญญา

ในขณะที่ทำสัญญานี้ผู้รับจ้างได้นำหลักประกันเป็น เช็ค ธนาคารไทยพาณิชย์ จำกัด มหาชน สาขาเดอะมอลล์ นครราชสีมา เลขที่ ๑๓๗๖๘๖๙๕ ลงวันที่ ๒๔ กันยายน ๒๕๖๒ เป็นจำนวนเงิน ๑๓๒,๗๕๐.๐๐ บาท (หนึ่งแสนเจ็ดหมื่นสองพันเจ็ดร้อยห้าสิบบาทถ้วน) ซึ่งเท่ากับร้อยละ ๕ (ห้า) ของราคาจ้างมามอบให้แก่ ผู้ว่าจ้างเพื่อเป็นหลักประกันการปฏิบัติตามสัญญานี้



ท.ย.   
ผู้รับจ้าง

LL C  

กรณีผู้รับจ้างใช้หนังสือค้ำประกันมาเป็นหลักประกันการปฏิบัติตามสัญญา หนังสือค้ำประกันดังกล่าวจะต้องออกโดยธนาคารที่ประกอบกิจการในประเทศไทย หรือโดยบริษัทเงินทุนหรือบริษัทเงินทุนหลักทรัพย์ที่ได้รับอนุญาตให้ประกอบกิจการเงินทุนเพื่อการพาณิชย์และประกอบธุรกิจค้ำประกันตามประกาศของธนาคารแห่งประเทศไทย ตามรายชื่อบริษัทเงินทุนที่ธนาคารแห่งประเทศไทยแจ้งเวียนให้ทราบตามแบบที่คณะกรรมการนโยบายการจัดซื้อจัดจ้างกำหนดหรืออาจเป็นหนังสือค้ำประกันอิเล็กทรอนิกส์ตามวิธีการที่กรมบัญชีกลางกำหนดก็ได้ และจะต้องมีอายุการค้ำประกันตลอดไปจนกว่าผู้รับจ้างพ้นข้อผูกพันตามสัญญา

หลักประกันที่ผู้รับจ้างนำมามอบให้ตามวรรคหนึ่ง จะต้องมีอายุครอบคลุมความรับผิดชอบทั้งหมดของผู้รับจ้างตลอดอายุสัญญา ถ้าหลักประกันที่ผู้รับจ้างนำมามอบให้ดังกล่าวลดลงหรือเสื่อมค่าลง หรือมีอายุไม่ครอบคลุมถึงความรับผิดชอบของผู้รับจ้างตลอดอายุสัญญา ไม่ว่าจะด้วยเหตุใดๆ ก็ตาม ผู้รับจ้างต้องหาหลักประกันใหม่หรือหลักประกันเพิ่มเติมให้มีจำนวนครบถ้วนตามวรรคหนึ่งนำมามอบให้แก่ผู้ว่าจ้างภายใน ๑๕ (สิบห้า) วัน นับถัดจากวันที่ได้รับแจ้งเป็นหนังสือจากผู้ว่าจ้าง

หลักประกันที่ผู้รับจ้างนำมามอบไว้ตามข้อนี้ผู้ว่าจ้างจะคืนให้แก่ผู้รับจ้างโดยไม่มีดอกเบี้ย เมื่อผู้รับจ้างพ้นจากข้อผูกพันและความรับผิดชอบทั้งหมดตามสัญญาแล้ว

#### ข้อ ๙. การงดหรือลดค่าปรับ หรือการขยายเวลาในการปฏิบัติตามสัญญา

ในกรณีที่มีเหตุเกิดจากความผิดหรือความบกพร่องของฝ่ายผู้ว่าจ้าง หรือเหตุสุดวิสัย หรือเกิดจากพฤติการณ์อันหนึ่งอันใดที่ผู้รับจ้างไม่ต้องรับผิดชอบตามกฎหมาย หรือเหตุอื่นตามที่กำหนดในกฎกระทรวง ซึ่งออกตามความในกฎหมายว่าด้วยการจัดซื้อจัดจ้างและการบริหารพัสดุภาครัฐ ทำให้ ผู้รับจ้างไม่สามารถทำการตามเงื่อนไข และกำหนดเวลาแห่งสัญญานี้ได้ ผู้รับจ้างจะต้องแจ้งเหตุหรือพฤติการณ์ดังกล่าวพร้อมหลักฐานเป็นหนังสือให้ผู้ว่าจ้างทราบ เพื่อของดหรือลดค่าปรับ หรือขยายเวลาทำการออกไปภายใน ๑๕ (สิบห้า) วัน นับถัดจากวันที่เหตุนั้นสิ้นสุดลง หรือตามที่กำหนดในกฎกระทรวงดังกล่าว แล้วแต่กรณี

ถ้าผู้รับจ้างไม่ปฏิบัติให้เป็นไปตามความในวรรคหนึ่ง ให้ถือว่าผู้รับจ้างได้ละสิทธิเรียกร้องในการที่จะของดหรือลดค่าปรับ หรือขยายเวลาทำการโดยไม่มีเงื่อนไขทั้งสิ้น เว้นแต่กรณีเหตุเกิดจากความผิดหรือความบกพร่องของฝ่ายผู้ว่าจ้างซึ่งมีหลักฐานชัดเจนหรือผู้ว่าจ้างทราบคืออยู่แล้วตั้งแต่นั้น

การงดหรือลดค่าปรับ หรือขยายกำหนดเวลาทำการตามวรรคหนึ่ง อยู่ในดุลพินิจของผู้ว่าจ้างที่จะพิจารณาตามที่เห็นสมควร

#### ข้อ ๑๐. เอกสารอันเป็นส่วนหนึ่งของสัญญา

เอกสารแนบท้ายสัญญาดังต่อไปนี้ ให้ถือเป็นส่วนหนึ่งของสัญญานี้

ความใดในเอกสารแนบท้ายสัญญาที่ขัดหรือแย้งกับข้อความในสัญญานี้ ให้ใช้ข้อความในสัญญานี้บังคับ และในกรณีที่เอกสารแนบท้ายสัญญาขัดแย้งกันเอง ผู้รับจ้างจะต้องปฏิบัติตามคำวินิจฉัยของผู้ว่าจ้าง

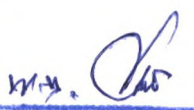

ท.ช.   
ผู้รับจ้าง

  
ผู้ว่าจ้าง

คำวินิจฉัยของผู้ว่าจ้างให้ถือเป็นที่สุดและผู้รับจ้างไม่มีสิทธิเรียกร้องค่าจ้าง ค่าเสียหาย หรือค่าใช้จ่ายใดๆ เพิ่มเติมจากผู้ว่าจ้างทั้งสิ้น

สัญญานี้ทำขึ้นเป็นสองฉบับ มีข้อความถูกต้องตรงกัน คู่สัญญาได้อ่านและเข้าใจข้อความโดยละเอียดตลอดแล้ว จึงได้ลงลายมือชื่อ พร้อมประทับตรา (ถ้ามี) ไว้เป็นสำคัญต่อหน้าพยาน และคู่สัญญาต่างยึดถือไว้ฝ่ายละหนึ่งฉบับ



ลงชื่อ..... .....ผู้ว่าจ้าง  
(นายพรชัย ศีลารมย์)

ลงชื่อ..... .....ผู้รับจ้าง  
(พันโทธีระพงษ์ กลิ่นเอี่ยม)

ลงชื่อ..... .....พยาน  
(นายแสง ธรรมมา)

ลงชื่อ..... .....พยาน  
(นางมยุรี ศุภการ)

เลขที่โครงการ ๖๒๐๙๗๑๑๓๔๓๘

เลขคุมสัญญา ๖๒๐๙๐๙๐๐๐๔๐๔





อ.ส.5 ใบสลิปหลังตราสาร

เลขที่ 00289  
วันที่ 8 ตุลาคม 2562

เลขประจำตัว 0305544001011  
ชื่อผู้เสียภาษีอากร บริษัท ชีวศาสตร์ความปลอดภัย จำกัด

ในฐานะ ผู้มีหน้าที่เสียภาษี

ที่อยู่ : เลขรหัสประจำบ้าน  
จังหวัด -  
หมู่บ้าน -  
เลขที่ 43/2  
ตรอก/ซอย -  
แขวง/ตำบล ในเมือง  
จังหวัด นครราชสีมา

ชื่ออาคาร -  
ชั้นที่ -  
หมู่ที่ -  
ถนน ปักธงชัย  
เขต/อำเภอ เมืองนครราชสีมา  
รหัสไปรษณีย์ 30000

สำเนา

เลขประจำตัวผู้เสียภาษีอากร 0994000296347 เลขที่สาขา  
เดิม คู่มือหักเงิน เบื้องต้น เบื้องกลาง เบื้องปลาย ปี 2

ไว้เสียภาษีแถมเป็นเงินสำหรับชำระค่าธรรมเนียมปี 4  
สภานิติบัญญัติ เลขที่ นร 36/2562 ลง 25/09/2562 ดังนี้ :

	บาท	สต.
มูลค่าตราสาร	3,228,971	96
ค่าธรรมเนียม	3,229	00
รวมเงิน	3,229	00

จำนวนเงินเป็นเงินอักษร (สามพันสองร้อยยี่สิบเก้าบาทถ้วน)

ตามใบเสร็จ เลขที่ 000996

ลงวันที่ 8 ตุลาคม 2562

เลขระบุเฉพาะตัว อ.ส.4 ปี 09300010-25621008-1-03-000135

ลงชื่อ

(นางจันทนา เมืองแก้ว)

ตำแหน่ง

เจ้าพนักงานสรรพากรชำนาญงาน

ใบสลิปหลังตราสารนี้จะสมบูรณ์ก็ต่อเมื่อพนักงาน เจ้าหน้าที่อาคารแถมปีของหน่วยงานเก็บภาษีอากร  
ไว้ลงชื่อและยอดภาษีรับเงินเรียบร้อยแล้ว

บัญชีรายละเอียดแนบท้ายสัญญา

ที่.....นร.๓๖/๒๕๖๒.....ลงวันที่...๒๕ กันยายน ๒๕๖๒.....

จ้างเหมาทำการรักษาความปลอดภัยทรัพย์สินบนทางหลวงพิเศษระหว่างเมือง ทางหลวงหมายเลข ๖ สายบางปะอิน - สระบุรี - นครราชสีมา (ช่วงก่อสร้างแล้วเสร็จ) ระหว่าง กม.๑๑๙+๐๐๐ - กม.๑๗๕+๐๐๐ (รวม RAMP ต่างๆ) ปริมาณงาน ๑ L.S.

ที่	รายการ	หน่วย	ปริมาณงาน	ราคาต่อหน่วย	ราคารวม
๑	<p>งานจ้างเหมาการรักษาความปลอดภัยทรัพย์สินบนทางหลวงพิเศษระหว่างเมือง รายละเอียดดังนี้</p> <p>- เจ้าหน้าที่รักษาความปลอดภัย หัวหน้าชุดสายตรวจ จำนวน ๒ นาย/วัน</p> <p>ปฏิบัติหน้าที่ (ผลัดกลางวัน) ๐๘.๐๐ - ๒๐.๐๐ น. จำนวน ๑ นาย</p> <p>ปฏิบัติหน้าที่ (ผลัดกลางคืน) ๒๐.๐๐ - ๐๘.๐๐ น. จำนวน ๑ นาย</p> <p>- เจ้าหน้าที่สายตรวจ จำนวน ๑๔ นาย/วัน</p> <p>ปฏิบัติหน้าที่ (ผลัดกลางวัน) ๐๘.๐๐ - ๒๐.๐๐ น. จำนวน ๗ นาย</p> <p>ปฏิบัติหน้าที่ (ผลัดกลางคืน) ๒๐.๐๐ - ๐๘.๐๐ น. จำนวน ๗ นาย</p> <p>- รถตรวจการณ์ จำนวน ๔ คัน/วัน พร้อมพนักงานขับ</p> <p>รถปิคอัพตอนครึ่ง เครื่องยนต์ดีเซลขนาดไม่น้อยกว่า ๒,๔๐๐ ซีซี หรือไม่น้อยกว่า ๑,๒๐๐ ซีซี (สภาพใหม่) พร้อมประกันภัยน้ำมันเชื้อเพลิง น้ำมันหล่อลื่น และพนักงานขับรถจะต้องซ่อมบำรุงรักษาให้ใช้งานได้ตลอดเวลา</p> <p>รถปิคอัพตรวจการณ์ต้องติดตั้งไฟฉุกเฉินวับาวรวมทั้งไฟส่องสว่างพร้อมปฏิบัติงานเวลากลางคืน ตลอดจนถึงสัญลักษณ์ชื่องานรักษาความปลอดภัย ชัดเจน</p>	L.S.	๑	๓,๔๕๕,๐๐๐.๐๐	๓,๔๕๕,๐๐๐.๐๐
<b>รวมเป็นเงินทั้งสิ้น</b>					<b>๓,๔๕๕,๐๐๐.๐๐</b>

**หมายเหตุ**

- ผู้รับจ้างต้องรับผิดชอบค่าธรรมเนียมผ่านทางเองทุกครั้งที่ผ่านมา
- ผู้รับจ้างต้องเสนอแผนงานรักษาความปลอดภัยประจำเดือน ตลอดอายุสัญญาจ้าง ให้ผู้ว่าจ้างภายใน ๕ วัน นับถัดจากวันเริ่มสัญญา



  
 ผู้รับจ้าง

  
 ผู้ว่าจ้าง

TYPICAL CROSS - SECTION

ทางหลวงหมายเลข 6 สาย บางปะอิน-สระบุรี-นครราชสีมา  
ระหว่าง กม.119+000 - กม.175+000(รวม RAMP ต่างๆ)



*[Signature]*  
ผู้รับจ้าง

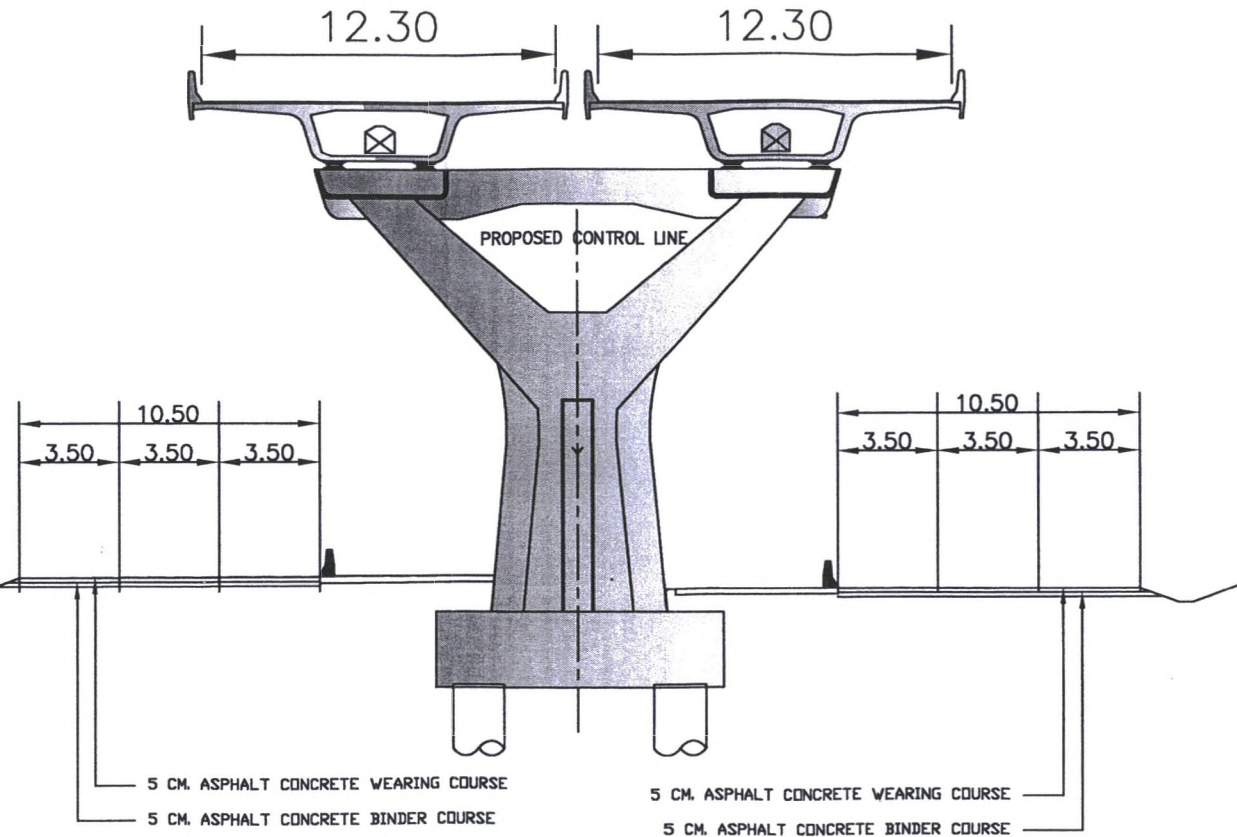

*[Signature]*  
ผู้จ้าง

ลงนาม.....เขียน  
(นายธีระชัย โฟตะ)  
นายช่างโยธาชำนาญงาน

ลงนาม.....ตรวจ  
(นายวรรณพงษ์ คล่องแคล่ว)  
ร.ช.ท.(จ)นครราชสีมาที่ 2

ลงนาม.....เห็นชอบ  
(นายพรชัย ศิลากรมย์)  
ผอ.ชท.รท.ผอ.ชท.นครราชสีมาที่ 2

TYPICAL CROSS - SECTION

ทางหลวงหมายเลข 6 สาย ปะอิน-สระบุรี-นครราชสีมา  
ระหว่าง กม.119+000 - กม.175+000 (รวม RAMP ต่างๆ)

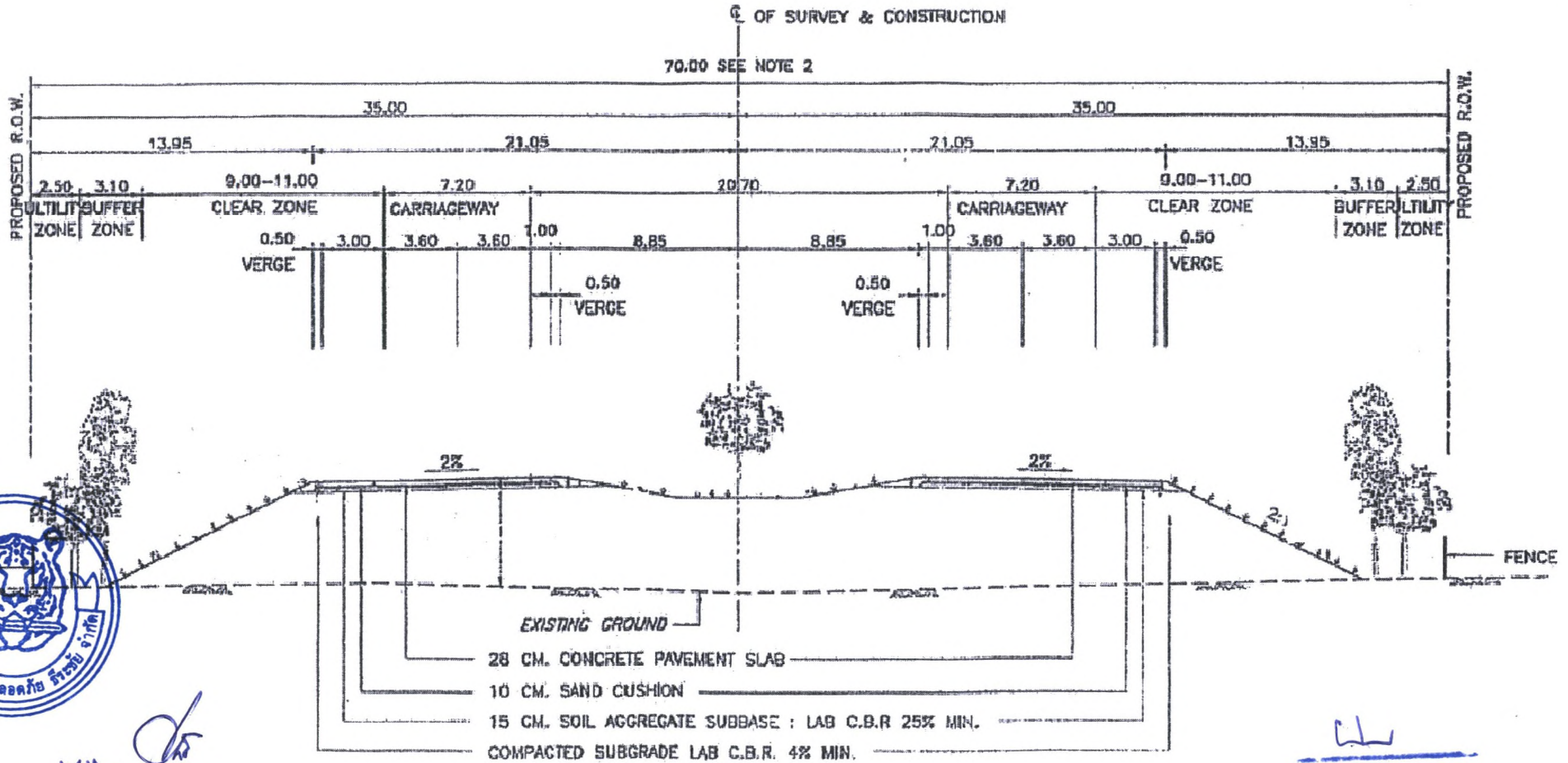

นาย   
ผู้รับจ้าง

  
ผู้รับจ้าง

ลงนาม  เขียน  
(นายธีระชัย ไทตะ)  
นายช่างโยธาชำนาญงาน

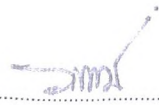
ลงนาม  ตรวจสอบ  
(นายวรรณพงษ์ คล่องแคล่ว)  
รท.ขท.(จ)นครราชสีมาที่ 2

ลงนาม  เห็นชอบ  
(นายพรชัย ศิลารมย์)  
ผอ.ขท.รท.ผอ.ขท.นครราชสีมาที่ 2

**เอกสารแนบท้ายสัญญา หมวด ๑**  
**ขอบเขตของการให้บริการ**  
**สัญญาที่ นร.๓๖/๒๕๖๒ ลงวันที่ ๒๕ กันยายน ๒๕๖๒**

**ขอบเขตของการให้บริการ**

**๑. ข้อกำหนดทั่วไป**

ผู้รับจ้างต้องดำเนินการตามขอบเขตงาน ดังนี้-

๑.๑ ต้องเสนอแผนงานรักษาความปลอดภัยประจำเดือน ตลอดอายุสัญญาจ้างให้กับ

ผู้ว่าจ้าง จำนวน ๔ ชุด ภายใน ๑๐ วัน นับถัดจากวันที่เริ่มต้นสัญญา

ชุดที่ ๑ ส่งมอบให้ผู้ว่าจ้าง

ชุดที่ ๒ และ ๓ ส่งมอบให้กับคณะกรรมการตรวจรับพัสดุ

๑.๒ ต้องจัดเจ้าหน้าที่สายตรวจให้เพียงพอและเหมาะสม โดยกำหนดให้จัดชุดสายตรวจจำนวน ๖ ชุดตลอด ๒๔ ชั่วโมงต่อวัน โดยจำนวนไม่น้อยกว่า ๑๔ คน ตามเอกสารแนบหมายเลข ๑ เพื่อรักษาความปลอดภัยและดูแลทรัพย์สินของทางราชการตลอดพื้นที่ที่ได้รับมอบหมายจากผู้ว่าจ้าง เพื่อเฝ้าระวังป้องกันการโจรกรรม อันจะเกิดขึ้นแก่ทรัพย์สินของผู้ว่าจ้าง

๑.๓ เจ้าหน้าที่ รปภ. ต้องปฏิบัติตามคำสั่งอันชอบธรรมของคณะกรรมการตรวจรับพัสดุ หรือผู้ได้รับมอบหมายจากผู้ว่าจ้างให้ทำหน้าที่ควบคุมสอดส่องดูแลโดยเคร่งครัด

๑.๔ ผู้ว่าจ้างหรือคณะกรรมการตรวจรับพัสดุ จะออกคำสั่งหรือวางระเบียบ ข้อบังคับอันชอบด้วยกฎหมาย หรือระเบียบปฏิบัติ ให้เจ้าหน้าที่ รปภ. ทำการตรวจค้นตัวสิ่งของหรือยานพาหนะของพนักงานของผู้ว่าจ้างหรือบุคคลภายนอกผู้มาในบริเวณรักษาความปลอดภัยได้ ในกรณีที่มีเหตุ ต้องสงสัย เพื่อป้องกันเหตุที่อาจเกิดขึ้นได้

๑.๕ ผู้รับจ้างจะต้องจัดให้มี หัวหน้าเจ้าหน้าที่สายตรวจ ทำหน้าที่ตรวจตราดูแลการรักษาความปลอดภัยของพนักงานสายตรวจของผู้รับจ้างเป็นประจำทุกวัน และให้หัวหน้าเจ้าหน้าที่สายตรวจเข้าพบผู้ว่าจ้างหรือผู้ที่ว่าจ้างมอบหมายเป็นประจำทุกวันผู้รับจ้างต้องเสนอชื่อหัวหน้าเจ้าหน้าที่สายตรวจให้กับผู้ว่าจ้างหรือคณะกรรมการตรวจการจ้าง ภายในเวลา ๗ วัน นับจากวันเริ่มสัญญา กรณีที่มีการเปลี่ยนตัวหัวหน้าเจ้าหน้าที่สายตรวจ ต้องแจ้งรายชื่อใหม่ ภายใน ๗ วัน นับถัดจากวันที่เปลี่ยนแปลงตัว

๑.๖ เจ้าหน้าที่สายตรวจจะต้องตรวจทรัพย์สินท้ายรถก่อนเข้าและออกท้ายรถทุกคันที่จอดในพื้นที่รับผิดชอบ

๑.๗ บันทึกข้อมูลการตรวจพื้นที่ตามรอบการตรวจที่กำหนดเป็นประจำทุกวัน

๑.๘ รายงานการปฏิบัติงานและเหตุการณ์ที่เกิดขึ้นขณะปฏิบัติหน้าที่ รวมทั้งข้อสังเกตต่าง ๆ ที่พบหรือสงสัยต่อผู้ว่าจ้างให้ทันเหตุการณ์ทั้งในกรณีปกติและฉุกเฉิน

๑.๙ ภายในวันที่ ๕ ของทุกเดือน ผู้รับจ้างต้องจัดทำรายงานสรุปผลการปฏิบัติงาน ประจำเดือนและรายงานผลการตรวจสอบทรัพย์สินให้กับผู้ว่าจ้างทราบ

๑.๑๐ จัดทำสมุดบันทึกสำหรับให้เจ้าหน้าที่ควบคุมงานของผู้ว่าจ้างลงนามรับรองผลการตรวจสอบการทำงานของเจ้าหน้าที่สายตรวจของผู้รับจ้าง และบันทึกเสนอแนะในแนวทางปฏิบัติที่เห็นสมควร



  
ผู้รับจ้าง

  
ผู้ว่าจ้าง

๑.๑๑ เป็นหน้าที่ผู้รับจ้าง จัดทำผังการควบคุมและเส้นทางการเดินรถสำหรับการตรวจตราพื้นที่รับผิดชอบ ของเจ้าหน้าที่สายตรวจโดยตำแหน่งแต่ละจุด กำหนดให้มีทุกระยะไม่น้อยกว่า ๓๕ กิโลเมตร หรือจำนวนไม่น้อยกว่า ๓ จุด โดยตลอดสายทางในพื้นที่รับผิดชอบ

๑.๑๒ กำหนดการลงลายมือชื่อสำหรับเจ้าหน้าที่สายตรวจจะต้องทำการลงรายชื่อและเวลารวมถึงเหตุการณ์ที่เกิดขึ้นในพื้นที่รับผิดชอบ โดยการตรวจการณ์ระหว่างจุด กำหนดให้ใช้เวลาไม่เกิน ๔๐ นาที โดยการหมุนรอบการตรวจ ซึ่งการตรวจการณ์ผลัดกลางวันและกลางคืนจะต้องตรวจการณ์ไม่น้อยกว่า ๓ รอบ/ผลัด

๑.๑๓ ปฏิบัติงานอื่น ๆ ที่เกี่ยวข้องตามที่ได้รับมอบหมายจากผู้ว่าจ้าง

**๒. ข้อกำหนดเกี่ยวกับการรักษาความปลอดภัยทรัพย์สินบนทางหลวงพิเศษ ผู้รับจ้างต้องดำเนินการดังนี้**

๒.๑ อำนวยความสะดวกให้กับพนักงาน เจ้าหน้าที่ และข้าราชการของกรมทางหลวง และผู้มาปฏิบัติงานในพื้นที่ตามที่ได้รับมอบหมาย

๒.๒ เมื่อเกิดเหตุด่วนเหตุร้ายใด ๆ ผู้รับจ้างต้องบันทึกและรายงานให้กับผู้ควบคุมงานของผู้ว่าจ้างหรือผู้ได้รับมอบหมายจากผู้ว่าจ้าง และเจ้าหน้าที่ตำรวจทางหลวงทุกครั้ง เพื่อร่วมตรวจสอบและระงับเหตุดังกล่าว

๒.๓ ตรวจตรามิให้บุคคลใด ๆ นำทรัพย์สินของทางราชการออกจากพื้นที่รับผิดชอบโดยมิได้รับอนุญาตโดยเด็ดขาด กรณีต้องนำออกจากพื้นที่รับผิดชอบ หากมีการขนย้ายทรัพย์สินใด ให้แจ้งผู้ควบคุมทุกกรณี

๒.๔ ตรวจตราและห้ามบุคคลภายนอกเข้ามาในพื้นที่รักษาความปลอดภัย นอกจากจะได้รับการอนุญาตจากผู้ว่าจ้างอย่างเป็นทางการเท่านั้น

๒.๕ ตรวจสอบความเรียบร้อยของทรัพย์สินของผู้ว่าจ้าง พร้อมบันทึกรายงานเหตุการณ์ประจำวันและนำส่งให้กับผู้ควบคุมงานของผู้ว่าจ้างหรือผู้ได้รับมอบหมาย ทราบเป็นรายวัน

๒.๖ ต้องบันทึกการ เข้า - ออก สำหรับรถที่เข้ามาในพื้นที่รักษาความปลอดภัย ประกอบด้วย หมายเลขทะเบียน จังหวัด สี ยี่ห้อ เวลานำรถออกจากพื้นที่รับผิดชอบทุกกรณี

**๓. ข้อกำหนดเกี่ยวกับวัสดุ เครื่องมือ เครื่องใช้ในการรักษาความปลอดภัย**

ผู้รับจ้างต้องจัดหาวัสดุ เครื่องมือเครื่องใช้ในการตรวจการและรักษาความปลอดภัยให้เพียงพอกับการใช้งานให้ครบถ้วนภายใน ๗ วัน นับถัดจากวันเริ่มสัญญา และต้องได้รับความเห็นชอบจากผู้ว่าจ้างก่อนนำมาใช้งานไม่น้อยกว่าข้อกำหนด ดังนี้

๓.๑ รถตรวจการณ์ จำนวน ๔ คัน / วัน

๓.๑.๑ รถปิคอัพตอนครึ่ง เครื่องยนต์ดีเซลขนาดไม่น้อยกว่า ๒,๔๐๐ ซีซี หรือไม่น้อยกว่า ๑,๒๐๐ ซีซี (สภาพใหม่) พร้อมประกันภัย น้ำมันเชื้อเพลิงน้ำมันหล่อลื่น พนักงานขับรถ จะต้องซ่อมบำรุงให้อยู่ในสภาพใช้งานได้ตลอดระยะเวลา



  
ผู้รับจ้าง

  
ผู้รับจ้าง

๓.๑.๒ รถปิคอัพตรวจการณ์ ต้องติดตั้งไฟฉุกเฉินไว้บนวบรวมทั้งไฟส่องสว่างพร้อมปฏิบัติ  
งานเวลากลางคืน ตลอดจนติดตั้งสัญลักษณ์แสดงชื่องานรักษาความปลอดภัยชัดเจน

๓.๒ อุปกรณ์การสื่อสารระหว่างผู้ควบคุมงานและเจ้าหน้าที่สายตรวจ ไม่น้อยกว่าที่กำหนด  
ดังนี้

๓.๒.๑ ข่างผู้ควบคุมงาน จำนวน ๑ เครื่อง และของหัวหน้าเจ้าหน้าที่สายตรวจ ๑ เครื่อง

๓.๒.๒ ประจำตัวเจ้าหน้าที่สายตรวจ ที่อยู่ในระหว่างปฏิบัติหน้าที่ทุกคน

๓.๒.๓ กำลังส่งไม่น้อยกว่า ๕ วัตต์ หรือใช้ติดต่อกันในพื้นที่รับผิดชอบ

๓.๓.๓ ไฟฉายแรงสูงวัสดุภายนอกทำจากโลหะสีดำ ใช้แบตเตอรี่ขนาด D Size ไม่น้อยกว่า  
๒ ก้อน พร้อมทั้งเหน็บเอาประจำตัวเจ้าหน้าที่สายตรวจ ผู้ปฏิบัติหน้าที่ในเวลากลางคืนทุกคน

๓.๓.๔ กระบองไฟประจำตัวเจ้าหน้าที่สายตรวจ ผู้ปฏิบัติหน้าที่ในเวลากลางคืนทุกคน

๓.๓.๕ นกหวีด ประจำตัวเจ้าหน้าที่สายตรวจ ผู้ปฏิบัติหน้าที่ทุกคน

๓.๓.๖ เสื้อกันฝนสีส้มชนิดคลุมหน้า ด้านหน้าหลังคาดสีขาวสะท้อนแสงสำหรับเจ้าหน้าที่  
สายตรวจ

๓.๓.๗ เสื้อกั๊กสะท้อนแสง ด้านหน้าหลังคาดสีขาวสะท้อนแสง สำหรับเจ้าหน้าที่สายตรวจ

๓.๓.๘ กระบอง ประจำตัวเจ้าหน้าที่สายตรวจ ผู้ปฏิบัติหน้าที่ทุกคน

๓.๓.๙ อุปกรณ์อื่น ๆ ที่จำเป็นในการปฏิบัติงานสายตรวจและรักษาความปลอดภัยฯ โดย  
ผู้รับจ้างต้องเสนอให้กับผู้ว่าจ้างหรือคณะกรรมการตรวจรับพัสดุ ให้ความเห็นชอบก่อนนำมาใช้ปฏิบัติงาน

#### ๔. ข้อกำหนดเกี่ยวกับพนักงานของผู้รับจ้าง

๔.๑ มีสัญชาติไทย

๔.๒ เพศชาย ความสูงไม่น้อยกว่า ๑๖๐ เซนติเมตร เพศหญิง ความสูงไม่น้อยกว่า  
๑๕๕ เซนติเมตร

๔.๓ การศึกษาไม่ต่ำกว่าประถมศึกษาปีที่ ๖

๔.๔ อายุไม่ต่ำกว่า ๒๐ ปีบริบูรณ์ และไม่เกิน ๖๐ ปี

๔.๕ เพศชาย ต้องเคยผ่านหรือได้รับการยกเว้นการตรวจเลือกเข้ารับราชการทหาร หรือ  
มีประสบการณ์ด้านรักษาความปลอดภัยมาแล้วไม่น้อยกว่า ๑ ปี (เพศชายหรือหญิง ขทพ. จะเป็นผู้กำหนด)

๔.๖ ต้องผ่านการฝึกอบรมด้านการปฏิบัติงานรักษาความปลอดภัย เช่น มาตรการรักษาความ  
ปลอดภัยของอาคารสถานที่ อำนวยความสะดวกด้านการจราจร การประชาสัมพันธ์ การบรรเทาสาธารณภัย  
เบื้องต้น

๔.๗ ไม่เคยเป็นผู้ถูกห้ามปฏิบัติหน้าที่ในหน่วยงานใด ๆ เนื่องจากจงใจหรือมีพฤติกรรมในทาง  
ทุจริต หรือประมาทเลินเล่ออย่างร้ายแรงมาก่อน

๔.๘ ผ่านการตรวจร่างกายจากแพทย์ ซึ่งมีใบอนุญาตประกอบโรคศิลป์ชั้น ๑ แล้วว่าเป็น  
ผู้มีสุขภาพร่างกายแข็งแรงสมบูรณ์ ไม่มีโรคต้องห้ามหรือทุพพลภาพและอาการตาบอดสี



  
ผู้รับจ้าง

  
ผู้รับจ้าง

๔.๙ ผ่านการตรวจประวัติอาชญากรรม จากกองทะเบียนประวัติอาชญากรรมสำนักงานตำรวจแห่งชาติ โดยผู้รับจ้างเป็นผู้ส่งให้ตรวจสอบด้วยค่าใช้จ่ายของผู้รับจ้างเอง

๔.๑๐ ไม่เป็นผู้มีหนังสือขึ้นพันตัว

๔.๑๑ ไม่เป็นผู้ที่ร่างกายทุพพลภาพ ไร้ความสามารถหรือจิตฟั่นเฟือนไม่สมประกอบหรือไม่เป็นโรคเรื้อน คือ โรคเรื้อน วัณโรคระยะอันตราย โรคเท้าช้างในระยะที่ปรากฏอาการเป็นที่น่ารังเกียจแก่สังคมโรคยาเสพติดให้โทษตามพระราชบัญญัติยาเสพติดให้โทษ พ.ศ. ๒๕๒๒ และโรคพิษสุราเรื้อรัง

๔.๑๒ ไม่เคยได้รับโทษจำคุก โดยคำพิพากษาถึงที่สุดให้จำคุก เว้นแต่เป็นโทษสำหรับความผิดที่ได้กระทำโดยประมาทหรือลหุโทษ

๔.๑๓ ไม่เป็นบุคคลลึกลับหรือ ไร้ความสามารถ

#### ๕. ข้อกำหนดเกี่ยวกับการประกันงาน

๕.๑ ผู้ว่าจ้างจะแจ้งชื่อผู้ประกันงานในการแจ้งเหตุให้กับผู้รับจ้าง

๕.๒ วิธีการติดต่อ

๕.๒.๑ เมื่อเกิดเหตุใดๆ บริเวณพื้นที่ควบคุมรักษาความปลอดภัยตามข้อกำหนดนี้ ต้องแจ้งเหตุให้กับผู้ว่าจ้าง หรือคณะกรรมการตรวจสอบพัสดุ หรือผู้ที่ได้รับมอบหมายทางโทรศัพท์โดย

๕.๒.๒ หลังแจ้ง ต้องบันทึกเหตุการณ์และขั้นตอนวิธีการรับเหตุตั้งกล่าวเป็นลายลักษณ์อักษร และนำส่งให้กับผู้ว่าจ้างหรือกรรมการตรวจสอบพัสดุในวันถัดไป

๖. ข้อกำหนดเกี่ยวกับงานเข้าปฏิบัติงาน

๖.๑ ต้องแจ้งรายชื่อเจ้าหน้าที่สายตรวจทุกคน พร้อมประวัติการศึกษา ประวัติการปฏิบัติงาน ประวัติการฝึกอบรม พร้อมเอกสารรับประวัติของเจ้าหน้าที่ทุกคนให้กับผู้ว่าจ้างอย่างน้อย ๑ วัน ก่อนเข้าปฏิบัติการ และต้องมีรายละเอียดไม่น้อยกว่าที่กำหนด ดังนี้

๖.๑.๑ รูปถ่ายปัจจุบันขนาด ๑ นิ้ว จำนวน ๑ รูป

๖.๑.๒ สำเนาทะเบียนบ้านที่อยู่ปัจจุบัน

๖.๑.๓ สำเนาบัตรประจำตัวประชาชน

๖.๑.๔ ประวัติโดยย่อ ( ตามแบบฟอร์มของผู้รับจ้าง )

๖.๑.๕ ประวัติตามข้อ ๗.๑ ต้องจัดทำ ๒ ชุด

ชุดที่ ๑ จัดส่งให้กับผู้ว่าจ้าง

ชุดที่ ๒ จัดส่งให้กับคณะกรรมการตรวจการจ้าง



พ.ช.  
ผู้รับจ้าง

พ.ช.  
ผู้รับจ้าง



๖.๒ เจ้าหน้าที่รักษาความปลอดภัย ผู้ปฏิบัติงานทุกคน ต้องแต่งกายสุภาพเรียบร้อย ในชุดปฏิบัติงานที่บริษัทผู้รับจ้าง จัดหาตามข้อ ๗.๑.๗

๖.๓ เจ้าหน้าที่สายตรวจ ต้องมีอุปกรณ์ประจำเกี่ยวกับการรักษาความปลอดภัยครบถ้วน ตลอดเวลาที่ปฏิบัติงาน ตามข้อ ๔

๖.๔ เจ้าหน้าที่สายตรวจ ต้องปฏิบัติงานรักษาความปลอดภัยตลอดพื้นที่รับผิดชอบ โดยในเอกสารแนบหมายเลข ๑ หรือตามที่คณะกรรมการตรวจรับพัสดุหรือผู้ควบคุมงาน หรือผู้ที่ได้รับมอบหมาย กำหนดโดยเคร่งครัด

๖.๕ กรณีที่รถของผู้รับจ้างต้องผ่านด่านเก็บเงินค่าธรรมเนียมผ่านทาง ผู้รับจ้างจะต้องจ่ายค่าผ่านทางทุกครั้งที่ผ่านมา

๖.๖ การกำหนดกรอบและระยะห่างระหว่างการตรวจ ให้เป็นดุลพินิจของผู้ควบคุมงาน โดยพิจารณาตามความเหมาะสม

### ๗. ข้อกำหนดอื่น ๆ

๗.๑ ผู้รับจ้างต้องรับผิดชอบและให้ความคุ้มครองคนงาน หรือลูกจ้างที่มาทำงานกับผู้ว่าจ้าง เกี่ยวกับสิทธิอันพึงได้ตามกฎหมายแรงงานด้วย โดยไม่เรียกร้องจากผู้ว่าจ้างอีก ดังนี้

๗.๑.๑ ผู้ว่าจ้างมีสิทธิ์บังคับบัญชาพนักงานสายตรวจผู้รับจ้าง เสมือนหนึ่งนายจ้างของพนักงานสายตรวจนั้น

๗.๑.๒ ผู้รับจ้างจะต้องปฏิบัติต่อเจ้าหน้าที่สายตรวจให้เป็นไปตาม พรบ.คุ้มครองแรงงาน

๗.๑.๓ ผู้รับจ้างจะต้องปฏิบัติตามระเบียบว่าด้วยการรักษาความปลอดภัยแห่งชาติ พ.ศ.๒๕๑๗ ด้วย

๗.๑.๔ ผู้รับจ้างจะต้องจัดให้มีการประกันสังคมให้กับลูกจ้างทุกคน และต้องแสดงหลักฐานการประกันสังคมต่อคณะกรรมการตรวจรับพัสดุ หลังทำสัญญาจ้าง หรือตามข้อกำหนดขององค์กรของรัฐอื่นใด

๗.๑.๕ ผู้รับจ้างต้องทำประกันภัยกลุ่มให้กับลูกจ้างของผู้รับจ้างทั้งหมด

๗.๑.๖ ผู้รับจ้างต้องควบคุมความประพฤติกริยามารยาทของพนักงานสายตรวจของผู้รับจ้างให้สุภาพเรียบร้อย และหากผู้ว่าจ้างหรือผู้ควบคุมงานของผู้ว่าจ้าง เห็นว่าพนักงานสายตรวจของผู้รับจ้างมีความประพฤติไม่เหมาะสม หรือไม่เป็นที่น่าไว้วางใจ หรือปฏิบัติงานไม่เป็น ที่น่าพอใจ ผู้รับจ้างต้องเปลี่ยนพนักงานสายตรวจทันทีภายใน ๑๒ ชั่วโมง นับจากวันที่ ได้รับแจ้งจากผู้ว่าจ้าง หรือผู้ควบคุมงานจ้าง หรือผู้ควบคุมงานของผู้ว่าจ้างเป็นลายลักษณ์อักษร

๗.๑.๗ ต้องจัดระเบียบให้กับพนักงานสายตรวจทุกคน เครื่องแบบต้องแสดง ชื่อชื่อสกุล ชื่อหน่วยงาน ให้สามารถมองเห็นได้ชัดเจน สวมเสื้อสะท้อนแสง และสามารถมองเห็นได้ ชัดเจนตลอดเวลา โดยต้องรับเห็นชอบจากผู้ว่าจ้าง

๗.๑.๘ ผู้รับจ้างต้องจัดให้มีสวัสดิการในการปฏิบัติงานขั้นพื้นฐานให้กับเจ้าหน้าที่สายตรวจ ระหว่างปฏิบัติหน้าที่ ให้เหมาะสมและเพียงพอ



  
ผู้รับจ้าง

  
ผู้ว่าจ้าง

๗.๑.๙ ต้องจัดจุดตรวจและที่พักชั่วคราว เพื่อรอผลัดเปลี่ยนรอบตรวจให้กับเจ้าหน้าที่  
สายตรวจความปลอดภัยทุกแห่งที่จำเป็น ให้แล้วเสร็จภายใน ๓๐ วัน นับถัดจากวันเริ่มสัญญา

๗.๑.๑๐ ผู้ว่าจ้างมีสิทธิในการปรับเปลี่ยนหรือสั่งการให้ผู้รับจ้าง นำพนักงานสายตรวจ  
ไปปฏิบัติหน้าที่ ณ พื้นที่ตอนใดก็ได้ โดยมีให้เกิดผลกระทบต่อค่าบริการค่าต้นของผู้รับจ้างกรณี

๗.๑.๑๑ ผู้รับจ้างจะต้องมีพนักงานสายตรวจแต่ละคน ปฏิบัติงานเกินกว่า ๑ ผลัด ต่อ ๑ วัน

๗.๑.๑๒ ผู้รับจ้างจะต้องจัดให้มีวันพักในแต่ละสัปดาห์ให้พนักงานสายตรวจตามกฎหมาย

แรงงาน

๘. ข้อกำหนดด้านการประกันความเสียหายและสัญญาเสียหายของผู้ว่าจ้างในกรณีที่  
ทรัพย์สินผู้ว่าจ้าง อันเป็นทรัพย์สินของทางราชการหรือทรัพย์สินของบุคคลอื่น ที่อยู่ในความครอบครองของ  
ผู้ว่าจ้างเสียหายหรือสูญหาย อันเนื่องจากการกระทำ หรือองค์เว้นการกระทำผิดหรือบกพร่องในหน้าที่ของผู้  
ผู้รับจ้าง ผู้รับจ้างยินยอมรับผิดชอบ และชดเชยค่าเสียหายให้กับผู้ว่าจ้าง ตามความจริงที่เกิดขึ้น หรือไม่  
เกินราคาค่างานในเคือนั้น ค่าความเสียหายและสูญหายแต่ละครั้ง



พ.ช.  
ผู้รับจ้าง

ll  
ผู้รับจ้าง

## เอกสารแนบท้ายสัญญา ผนวก ๒

### ค่าจ้างและการจ่ายเงิน

สัญญาที่ นร.๓๖/๒๕๖๒ ลงวันที่ ๒๕ กันยายน ๒๕๖๒

โดยมีรายละเอียดและเงื่อนไข ตามที่ระบุไว้ในเอกสารแนบท้ายสัญญา และผู้รับจ้างจะต้อง ปฏิบัติให้ถูกต้องครบถ้วนตามสัญญารวมทั้งเอกสารแนบท้ายสัญญา โดยมีกำหนดระยะเวลาการจ้าง ๒๑๔ วัน นับตั้งแต่เริ่มต้นสัญญาวันที่ ๑๕ ตุลาคม ๒๕๖๒ ถึงสิ้นสุดสัญญาวันที่ ๑๖ พฤษภาคม ๒๕๖๓ รวมเป็นราคา ค่าจ้างทั้งสิ้น ๓,๔๕๕,๐๐๐.๐๐ บาท (สามล้านสี่แสนห้าหมื่นห้าพันบาทถ้วน) ซึ่งรวมภาษีมูลค่าเพิ่มจำนวน ๒๒๖,๐๒๘.๐๔ บาท (สองแสนสองหมื่นหกพันยี่สิบแปดบาทสี่สตางค์)

กรมจะจ่ายค่าจ้างซึ่งได้รวมภาษีมูลค่าเพิ่ม ตลอดจนภาษีอากรอื่น ๆ และค่าใช้จ่ายที่ป่วงแล้ว โดยถือราคาเหมารวมเป็นเกณฑ์ และกำหนดการจ่ายเงินเป็น จำนวน ๗ งวด ดังนี้-

งวดที่ ๑ เป็นจำนวนเงินในอัตราเดือนละ ๔๖๐,๕๐๐.๐๐ บาท ของค่าจ้าง เมื่อผู้รับจ้างได้ ปฏิบัติงานตามรายละเอียดแนบท้ายสัญญา ให้แล้วเสร็จภายใน ๑ เดือน (วันที่ ๑๕ พฤศจิกายน ๒๕๖๒)

งวดที่ ๒ เป็นจำนวนเงินในอัตราเดือนละ ๔๖๐,๕๐๐.๐๐ บาท ของค่าจ้าง เมื่อผู้รับจ้างได้ ปฏิบัติงานตามรายละเอียดแนบท้ายสัญญา ให้แล้วเสร็จภายใน ๑ เดือน (วันที่ ๑๕ ธันวาคม ๒๕๖๒)

งวดที่ ๓ เป็นจำนวนเงินในอัตราเดือนละ ๔๖๐,๕๐๐.๐๐ บาท ของค่าจ้าง เมื่อผู้รับจ้างได้ ปฏิบัติงานตามรายละเอียดแนบท้ายสัญญา ให้แล้วเสร็จภายใน ๑ เดือน (วันที่ ๑๕ มกราคม ๒๕๖๓)

งวดที่ ๔ เป็นจำนวนเงินในอัตราเดือนละ ๔๖๐,๕๐๐.๐๐ บาท ของค่าจ้าง เมื่อผู้รับจ้างได้ ปฏิบัติงานตามรายละเอียดแนบท้ายสัญญา ให้แล้วเสร็จภายใน ๑ เดือน (วันที่ ๑๕ กุมภาพันธ์ ๒๕๖๓)

งวดที่ ๕ เป็นจำนวนเงินในอัตราเดือนละ ๔๖๑,๐๐๐.๐๐ บาท ของค่าจ้าง เมื่อผู้รับจ้างได้ ปฏิบัติงานตามรายละเอียดแนบท้ายสัญญา ให้แล้วเสร็จภายใน ๑ เดือน (วันที่ ๑๕ มีนาคม ๒๕๖๓)

งวดที่ ๖ เป็นจำนวนเงินในอัตราเดือนละ ๔๖๑,๐๐๐.๐๐ บาท ของค่าจ้าง เมื่อผู้รับจ้างได้ ปฏิบัติงานตามรายละเอียดแนบท้ายสัญญา ให้แล้วเสร็จภายใน ๑ เดือน (วันที่ ๑๕ เมษายน ๒๕๖๓)

งวดสุดท้าย เป็นจำนวนเงินในอัตราเดือนละ ๖๙๑,๐๐๐.๐๐ บาท ของค่าจ้าง (วันที่ ๑๖ พฤษภาคม ๒๕๖๓) เมื่อผู้รับจ้างได้ปฏิบัติงานทั้งหมดให้แล้วเสร็จเรียบร้อยตามสัญญา หรือข้อตกลง จ้างเป็นหนังสือ และกรมได้ตรวจรับมอบงานจ้าง



น.๒-  
ผู้รับจ้าง

LL  
ผู้จ้าง

เอกสารแนบท้ายสัญญา หมวด ๓  
การบอกเลิกสัญญาและค่าปรับ  
สัญญาที่ นร.๓๖/๒๕๖๒ ลงวันที่ ๒๕ กันยายน ๒๕๖๒

๑. ข้อกำหนดเกี่ยวกับการบอกเลิกสัญญาและค่าปรับ

๑. การปรับ

ผู้ว่าจ้างโดยคณะกรรมการตรวจรับพัสดุ มีสิทธิพิจารณาตัดสินปรับผู้รับจ้างในกรณีต่อไปนี้.-

๑.๑ กรณีเจ้าหน้าที่สายตรวจ ปฏิบัติงานไม่ครบถ้วนตามสัญญา “ผู้รับจ้าง” ยอมให้ผู้ว่าจ้างปรับต่อผลัด ต่อคน ในอัตรา ๑,๒๗๗.๐๐ บาท (หนึ่งพันสองร้อยเจ็ดสิบเจ็ดบาทถ้วน) และในแต่ละผลัดหากปฏิบัติงานไม่ครบ ๑๒ ชั่วโมง ให้คิดค่าปรับเป็นอัตราชั่วโมงละ ๒๐๐.๐๐ (สองร้อยบาทถ้วน) ต่อคน จนถึงเวลาที่ “ผู้รับจ้าง” จัดเจ้าหน้าที่รักษาความปลอดภัยมาปฏิบัติงานให้ครบถ้วนตามสัญญา หรือจนถึงวันที่ “ผู้ว่าจ้าง” บอกเลิกสัญญาแล้วแต่กรณี

๑.๒ กรณีเจ้าหน้าที่สายตรวจปฏิบัติหน้าที่บกพร่อง ไม่เป็นไปตามระเบียบข้อบังคับ หรือคำสั่งโดยชอบ ของ “ผู้ว่าจ้าง” หรือผู้แทน “ผู้ว่าจ้าง” มีสิทธิปรับ “ผู้รับจ้าง” ได้ครั้งละ ร้อยละ ๐.๑ ของค่างานต่อหนึ่งเหตุการณ์ โดย “ผู้ว่าจ้าง” จะแจ้งความบกพร่องในแต่ละครั้งเป็นหนังสือให้ “ผู้รับจ้าง” หรือผู้แทนของผู้รับจ้างทราบภายใน ๓ วันทำการ นับตั้งแต่วันที่ทราบเหตุ

๑.๓ ความเสียหายใด ๆ และความสูญเสียที่เกิดจากการโจรกรรมทรัพย์สินของทางราชการในพื้นที่ รับผิดชอบตามข้อกำหนดนี้ เมื่อพิสูจน์ได้ว่า เกิดจากการโจรกรรมทรัพย์สิน ผู้รับจ้างต้อง รับผิดชอบความเสียหายอันเกิดจากการบกพร่องเนื่องจากความประมาทเลินเล่อของเจ้าหน้าที่สาย ตรวจ โดยผู้รับจ้างอาจชดใช้เป็นทรัพย์สินประเภทและชนิดเดียวกัน หรือโดยชดใช้ราคาให้ตาม ราคาหรือค่าเสียหายจริงในปัจจุบัน แต่ไม่เกินราคาเดิมที่ผู้ว่าจ้างจัดหามา โดยหักค่าเสื่อมราคา ตามอายุการใช้งานของทรัพย์สิน

๑.๔ กรณีเจ้าหน้าที่สายตรวจ ไม่ได้แต่งเครื่องแบบตามที่กำหนด คณะกรรมการตรวจรับพัสดุ มีสิทธิพิจารณาตัดสินปรับผู้รับจ้างได้ในอัตรา ๒๐๐.๐๐ บาท ( สองร้อยบาทถ้วน ) ต่อคน

๑.๕ กรณีเจ้าหน้าที่สายตรวจ ไม่ปฏิบัติหน้าที่หรือละเว้นการปฏิบัติหน้าที่ คณะกรรมการตรวจรับพัสดุ มีสิทธิพิจารณาตัดสินปรับผู้รับจ้างได้ในอัตรา ๕๐๐.๐๐ บาท ( ห้าร้อยบาทถ้วน ) ต่อคน

๑.๖ กรณีเจ้าหน้าที่สายตรวจ ไม่มีเครื่องมือเครื่องใช้ครบตามที่กำหนดไว้ในข้อกำหนด คณะกรรมการตรวจรับพัสดุ มีสิทธิพิจารณาตัดสินปรับผู้รับจ้างได้ในอัตรารวันละ ๒,๐๐๐.๐๐ บาท (สองพันบาทถ้วน) ต่อแห่ง ต่อครั้ง

๑.๗ กรณีที่ “ผู้รับจ้าง” ละเว้นไม่ปฏิบัติหน้าที่ตามสัญญาข้อใดข้อหนึ่ง เป็นเหตุให้เกิดความเสียหายไม่ว่ากรณีใด ๆ “ผู้ว่าจ้าง” จะคิดปรับในอัตราร้อยละ ๐.๑ ของค่าจ้างสัญญาต่อวัน



  
ผู้รับจ้าง

  
ผู้รับจ้าง

## ๒. การบอกเลิกสัญญา

ผู้ว่าจ้างมีสิทธิบอกเลิกสัญญาหรือไม่ก็ได้ในกรณีดังต่อไปนี้-

๒.๑ กรณีที่ผู้รับจ้างไม่เข้ามาปฏิบัติตามข้อกำหนดแห่งสัญญา หรือไม่สามารถปฏิบัติได้ตามสัญญา ภายใน ๕ วัน นับตั้งแต่วันที่ลงนามสัญญา นับตั้งแต่วันที่เริ่มสัญญา ผู้ว่าจ้างสามารถบอกเลิกสัญญาได้โดยทันที

๒.๒ กรณีผู้รับจ้างมีเจ้าหน้าที่สายตรวจ มาปฏิบัติหน้าที่ไม่ครบตามจำนวนที่กำหนดไว้เป็นจำนวน ๗ คน ต่อวัน เป็นเวลา ๕ วันต่อเนื่องกันหรือขาดเกินเดือนละ ๑๖ คน ผู้ว่าจ้างมีสิทธิบอกเลิกสัญญาได้ทันที

๒.๓ กรณีไม่มีเจ้าหน้าที่สายตรวจของผู้รับจ้างมาปฏิบัติงาน หรือมาแต่ไม่ปฏิบัติงานสามวันติดต่อกัน นอกจากผู้รับจ้างจะต้องรับผิดชอบตามข้อ ๒.๑ เมื่อผู้ว่าจ้างได้แจ้งให้ผู้รับจ้างทราบแล้ว ผู้รับจ้างยังไม่ดำเนินการแก้ไข หรือจัดส่งเจ้าหน้าที่สายตรวจ มาปฏิบัติงานให้ครบตามสัญญาภายใน ๕ วัน ผู้ว่าจ้างมีสิทธิบอกเลิกสัญญาได้โดยทันที

๒.๔ กรณีที่ผู้รับจ้างต้องเสียค่าปรับในกรณีใด ๆ รวมกันแล้ว ๕ ครั้ง ผู้ว่าจ้างสามารถบอกเลิกสัญญาได้ โดยทันที และเรียกร้องค่าเสียหายที่เกิดขึ้นเต็มจำนวน

๒.๕ หากผู้รับจ้างปฏิบัติงานทำการรักษาความปลอดภัยไม่เป็นที่ยอมรับของผู้ว่าจ้างจะสั่งแก้ไข ผู้รับจ้างจะต้องแก้ไขให้เรียบร้อยหลังจากได้รับแจ้งแล้วโดยทันที หากผู้รับจ้างไม่ดำเนินการแก้ไขผู้ว่าจ้างจะต้องเข้าดำเนินการเอง โดยผู้รับจ้างยินยอมให้ผู้ว่าจ้างคิดค่าแรง ค่าวัสดุ ตลอดจนค่าอุปกรณ์ต่าง ๆ จากผู้รับจ้างได้เต็มจำนวนเต็ม

๒.๖ ผู้รับจ้างหรือพนักงานสายตรวจของผู้รับจ้าง ปฏิบัติหรืองดเว้นการปฏิบัติ หรือมีพฤติกรรมที่ไม่เหมาะสม จนเป็นสาเหตุให้เกิดความเสียหายต่อผู้ว่าจ้าง ผู้รับจ้างสามารถบอกเลิกสัญญาได้โดยทันที และเรียกร้องค่าเสียหายที่เกิดขึ้นเต็มจำนวน

๒.๗ การบอกเลิกสัญญา ผู้ว่าจ้างจะแจ้งเป็นลายลักษณ์อักษรให้ผู้รับจ้างทราบล่วงหน้าไม่น้อยกว่า ๗ วัน ก่อนวันบอกเลิกสัญญากรณีที่ผู้ว่าจ้างไม่บอกเลิกสัญญาตามความในข้อ ๒ นั้นไม่เป็นเหตุให้ผู้รับจ้างพ้นจากความรับผิดชอบในสัญญานี้

๒.๘ การบอกเลิกสัญญา กรณีที่ผู้ว่าจ้างหรือผู้แทนผู้ว่าจ้าง ให้เจ้าหน้าที่รักษาความปลอดภัย ปฏิบัติงานนอกเหนือจากขอบเขตของสัญญาจ้างบริการรักษาความปลอดภัยนี้ ผู้รับจ้างมีสิทธิบอกเลิกสัญญาจ้างได้โดยบอกกล่าวก่อนไม่น้อยกว่า ๓๐ วัน

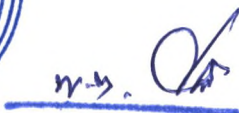

  
ผู้รับจ้าง

  
ผู้ว่าจ้าง

## เงื่อนไขการเสนอแผนการทำงาน

สัญญาที่ ...นร.๓๖/๒๕๖๒... ลงวันที่ ....๒๕ กันยายน ๒๕๖๒.....

ภายในกำหนดระยะเวลา.....๑๐.....วัน นับถัดจากวันลงนามในสัญญาผู้รับจ้างจะต้องจัดทำแผนการทำงาน ส่งให้ผู้ว่าจ้างตรวจสอบและแผนการทำงานดังกล่าวต้องได้รับความเห็นชอบจากผู้ว่าจ้างก่อนจึงจะลงมือทำงานได้

แผนการทำงานจะต้องแสดงลำดับขั้นตอนและช่วงเวลาที่ทำงานแต่ละรายการตามสัญญาให้ครบถ้วนชัดเจนและเป็นไปได้ โดยงานทั้งหมดต้องแล้วเสร็จบริบูรณ์ภายในกำหนดเวลาของสัญญา

ในกรณีมีความจำเป็นต้องปรับแผนการทำงานในระหว่างการทำงาน ผู้รับจ้างต้องเสนอแผนการทำงานที่ปรับใหม่แก่ผู้ว่าจ้างเพื่อให้ความเห็นชอบก่อนทุกครั้ง



พ.ย.   
ผู้รับจ้าง

  
ผู้ว่าจ้าง

## เรื่อง การจ้างช่วง

สัญญาที่ ....นร.๓๖/๒๕๖๒.... ลงวันที่ .....๒๕ กันยายน ๒๕๖๒.....

.....

ภายหลังจากได้มีการลงนามสัญญาจ้างแล้ว ห้ามผู้รับจ้างเองงานทั้งหมดหรือแต่บางส่วนตามสัญญาไปจ้างช่วงให้ผู้อื่นทำอีกทอดหนึ่ง เว้นแต่การจ้างช่วงงานแต่บางส่วนที่ได้รับอนุญาตเป็นหนังสือจากผู้ว่าจ้างแล้ว การที่ผู้ว่าจ้างได้อนุญาตให้จ้างช่วงงานแต่บางส่วนดังกล่าวนี้ ไม่เป็นเหตุให้ผู้รับจ้างหลุดพ้นจากความรับผิดหรือพันธหน้าที่ตามสัญญา และผู้รับจ้างจะยังคงต้องรับผิดชอบในความผิดและความประมาทเลินเล่อของผู้รับจ้างช่วงหรือของตัวแทนหรือลูกจ้างของผู้รับจ้างช่วงนั้นทุกประการ

กรณีผู้รับจ้างไปจ้างช่วงงานแต่บางส่วน โดยฝ่าฝืนความในวรรคหนึ่ง ผู้รับจ้างต้องชำระค่าปรับให้แก่ผู้ว่าจ้างเป็นจำนวนเงินในอัตราร้อยละ .....๑๐..... (.....สิบ.....) ของวงเงินของงานที่จ้างช่วงตามสัญญา ทั้งนี้ไม่ตัดสิทธิผู้ว่าจ้างในการบอกเลิกสัญญา



ท.ท.   
ผู้รับจ้าง

  
ผู้ว่าจ้าง