

ต้นฉบับ

กรมทางหลวง

แขวงทางหลวงศรีสะเกษที่ ๒

สัญญาจ้างที่ ศก.๒/๓๕/๒๕๖๓, ลงวันที่ ๒๘ พฤษภาคม ๒๕๖๓,

ผู้ว่าจ้าง / กรมทางหลวง โดยแขวงทางหลวงศรีสะเกษที่ ๒

ผู้ขาย / ผู้รับจ้าง ห้างหุ้นส่วนจำกัด กันทรลักษ์ไทยนัต,

งานฟื้นฟูโครงสร้างพื้นฐานที่ได้รับความเสียหายจากอุทกภัย ทางหลวง
หมายเลข ๒๒๑๔ ตอน นากระแซง - บ้านดอน ระหว่าง กม.๑๔+๔๕๐ - กม.๑๖+๒๐๐,
ปริมาณงาน ๑ แห่ง

เงินค่างานทั้งสิ้น	๑๖,๙๐๑,๙๐๐.๐๐	บาท
เวลาทำการ	๑๕๐	วัน
เริ่มต้นสัญญาวันที่	๒๙	เดือน พฤษภาคม พ.ศ. ๒๕๖๓
สิ้นสุดสัญญาวันที่	๒๕	เดือน ตุลาคม พ.ศ. ๒๕๖๓
ค่าประกันสัญญา	๘๔๕,๐๙๕.๐๐	บาท
ค่าอากรแสตมป์	๑๕,๘๐๒.๐๐	บาท (รวมคู้ฉบับ)
ค่าปรับผิดสัญญาจ้างวันละ	๔๒,๒๕๔.๗๕	บาท

คณะกรรมการตรวจรับพัสดุ

(ตามคำสั่งสำนักงานทางหลวงที่ ๙ (อุบลราชธานี) ที่ คค ๐๖๑๒๕/พ.๑/๑๖๔/๒๕๖๓ ลงวันที่ ๗ เมษายน ๒๕๖๓)

๑. รองผู้อำนวยการสำนักงานทางหลวงที่ ๙ ตำแหน่งที่ ๒	ประธานกรรมการฯ
๒. ผู้อำนวยการแขวงทางหลวงศรีสะเกษที่ ๒	กรรมการฯ
๓. รองผู้อำนวยการแขวงทางหลวงศรีสะเกษที่ ๒ (ฝ่ายวิศวกรรม)	กรรมการฯ

ผู้ควบคุมงาน

๑. รองผู้อำนวยการแขวงทางหลวงศรีสะเกษที่ ๒ (ฝ่ายปฏิบัติการ)	ผู้ควบคุมงาน
๒. หัวหน้าหมวดทางหลวงน้ำซุ่น	ผู้ช่วยผู้ควบคุมงาน

ต้นฉบับ

สัญญาจ้างก่อสร้าง

สัญญาเลขที่...ศก.๒/๓๕/๒๕๖๓.

สัญญาฉบับนี้ทำขึ้น ณ กรมทางหลวง โดยแขวงทางหลวงศรีสะเกษที่ ๒ เลขที่ ๔๙๙ หมู่ ๗ ตำบล/แขวง...โพนข่า อำเภอ/เขต...เมือง...จังหวัด...ศรีสะเกษ...เมื่อวันที่...๒๔...เดือน...พฤษภาคม พ.ศ. ๒๕๖๓ ระหว่าง กรมทางหลวง โดย นายรพี ตั้งทรงสุวรรณ ผู้อำนวยการแขวงทางหลวงศรีสะเกษที่ ๒ ผู้ได้รับมอบอำนาจจากอธิบดีกรมทางหลวง...ซึ่งต่อไปในสัญญานี้เรียกว่า "ผู้ว่าจ้าง" ฝ่ายหนึ่ง กับ...ห้างหุ้นส่วนจำกัด กันทรลักษณ์ไทยนัต...ซึ่งจดทะเบียนเป็นนิติบุคคล ณ สำนักงานทะเบียนหุ้นส่วนบริษัทจังหวัด...ศรีสะเกษ กรมพัฒนาธุรกิจการค้า กระทรวงพาณิชย์ มีสำนักงานใหญ่อยู่เลขที่...๑๑๑ หมู่ที่...๑๕ ถนน...ตำบล/แขวง...น้ำอ้อม อำเภอ/เขต...กันทรลักษณ์...จังหวัด...ศรีสะเกษ...โดย นายธัญญ์นิธิ เรืองรุ่งโรจน์ หุ้นส่วนผู้จัดการ ผู้มีอำนาจลงนามผูกพันนิติบุคคลปรากฏตามหนังสือรับรองของสำนักงานทะเบียนหุ้นส่วนบริษัท จังหวัดศรีสะเกษ กรมพัฒนาธุรกิจการค้า กระทรวงพาณิชย์ ที่ ศก. ๐๐๐๖๓๓ ลงวันที่ ๑๖ เมษายน ๒๕๖๓ (และหนังสือมอบอำนาจลงวันที่.....) แนบท้ายสัญญานี้ (ในกรณีที่ผู้รับจ้างเป็นบุคคลธรรมดาให้ใช้ข้อความว่า กับ.....อยู่บ้านเลขที่.....ถนน.....ตำบล/แขวง.....อำเภอ/เขต.....จังหวัด.....ผู้ถือบัตรประจำตัวประชาชนเลขที่.....ดังปรากฏตามสำเนาบัตรประจำตัวประชาชนแนบท้ายสัญญานี้) ซึ่งต่อไปในสัญญานี้เรียกว่า "ผู้รับจ้าง" อีกฝ่ายหนึ่ง คู่สัญญาได้ตกลงกันมีข้อความดังต่อไปนี้

ข้อ ๑ ข้อตกลงว่าจ้าง

ผู้ว่าจ้างตกลงจ้างและผู้รับจ้างตกลงรับจ้างทำงาน งานฟื้นฟูโครงสร้างพื้นฐานที่ได้รับความเสียหายจากอุทกภัย ทางหลวงหมายเลข ๒๒๑๔ ตอน นากระแซง - บ้านควน ระหว่าง กม.๑๕+๕๕๐ - กม.๑๖+๒๐๐ ปริมาณงาน ๑ แห่ง ณ.....ตำบล/แขวง...โคกขี้แระ อำเภอ/เขต...ทุ่งศรีอุดม...จังหวัด...อุบลราชธานี... ตามข้อกำหนดและเงื่อนไขแห่งสัญญานี้รวมทั้งเอกสารแนบท้ายสัญญา

ผู้รับจ้างตกลงที่จะจัดหาแรงงานและวัสดุ เครื่องมือเครื่องใช้ ตลอดจนอุปกรณ์ต่างๆ ชนิดดี เพื่อใช้ในการจ้างตามสัญญานี้

ข้อ ๒ เอกสารอันเป็นส่วนหนึ่งของสัญญา

เอกสารแนบท้ายสัญญาดังต่อไปนี้ให้ถือเป็นส่วนหนึ่งของสัญญานี้

- | | | | |
|-----|--------|--|------------------|
| ๒.๑ | ผนวก ๑ | แบบแปลนก่อสร้าง | จำนวน...๙...แผ่น |
| ๒.๒ | ผนวก ๒ | รายการละเอียดและข้อกำหนดการก่อสร้างทางหลวง เล่มที่ ๑, ๒ | จำนวน...๒...เล่ม |
| ๒.๓ | ผนวก ๓ | ใบแจ้งปริมาณงานและราคา หรือ บัญชีรายการก่อสร้าง (ซึ่งรวมค่าวัสดุ อุปกรณ์ แรงงาน ภาษีประเภทต่าง ๆ และกำไรไว้ด้วยแล้ว) | จำนวน...๒...แผ่น |
| ๒.๔ | ผนวก ๔ | รายการละเอียดการควบคุมงาน การจ่ายเงิน และสูตรการปรับราคา | จำนวน...๗...แผ่น |
| ๒.๕ | ผนวก ๕ | รายการงานและเงื่อนไขที่ผู้รับจ้างต้องรับผิดชอบในความชำรุดบกพร่อง ของงานจ้างหรือความเสียหายภายในกำหนดเวลา | จำนวน...๑...แผ่น |

(ลงชื่อ).....ผู้ว่าจ้าง
(นายรพี ตั้งทรงสุวรรณ)
ผู้อำนวยการแขวงทางหลวงศรีสะเกษที่ ๒

(ลงชื่อ).....ผู้รับจ้าง
(นายธัญญ์นิธิ เรืองรุ่งโรจน์)
หุ้นส่วนผู้จัดการ

ต้นฉบับ

๒.๖	ผนวก ๖	คู่มือควบคุมงานก่อสร้างสะพานและท่อเหลี่ยม คสล.	จำนวน.....เล่ม
๒.๗	ผนวก ๗	คู่มือเครื่องหมายควบคุมการจราจร (Markings) ภาค ๒ ฉบับปี ๒๕๓๓ และรายละเอียดและข้อกำหนดการจัดทำเครื่องหมายจราจรบนผิวทาง (การตีเส้น ลูกศร ชีตเขียน ข้อความ) ฉบับกรกฎาคม ๒๕๕๑	จำนวน...๒...เล่ม
๒.๘	ผนวก ๘	ข้อกำหนดและมาตรฐานทั่วไปงานติดตั้งไฟสัญญาณจราจร และไฟกระพริบบนทางหลวง	จำนวน.....เล่ม
๒.๙	ผนวก ๙	ข้อกำหนดและมาตรฐานทั่วไปงานติดตั้งไฟฟ้าแสงสว่างบนทางหลวง	จำนวน...๑...เล่ม
๒.๑๐	ผนวก ๑๐	สำเนาหนังสือยืนยันราคาค่าก่อสร้าง (BOQ) ของห้างหุ้นส่วนจำกัด กันทรลักษณ์ไทยนต์ ลงวันที่ ๒๖ พฤษภาคม ๒๕๖๓	จำนวน...๓...แผ่น
๒.๑๑	ผนวก ๑๑	คู่มือมาตรฐานป้ายจราจร ฉบับเดือน มีนาคม ๒๕๖๑	จำนวน.....เล่ม
๒.๑๒	ผนวก ๑๒	คู่มือเครื่องหมายควบคุมการจราจร ในงานก่อสร้าง งานบูรณะ และงานบำรุงรักษา ฉบับปี พ.ศ. ๒๕๖๑	จำนวน...๑...เล่ม
๒.๑๓	ผนวก ๑๓	เงื่อนไขการเสนอแผนงาน	จำนวน...๑...แผ่น
๒.๑๔	ผนวก ๑๔	แนวทางการพิจารณาขยายอายุสัญญาหรือการงดหรือลดค่าปรับ งานจ้างเหมาของกรมทางหลวง (ฉบับเดือน สิงหาคม ๒๕๖๑)	จำนวน...๒๐...แผ่น
๒.๑๕	ผนวก ๑๕	การจ้างช่วง	จำนวน...๑...แผ่น
๒.๑๖	ผนวก ๑๖	เงื่อนไขการจ่ายค่างานผิวทาง	จำนวน...๑...แผ่น
๒.๑๗	ผนวก ๑๗	เงื่อนไขการใช้ผลิตภัณฑ์แอสฟัลต์ผสมยางพารา	จำนวน...๑...แผ่น
๒.๑๘	ผนวก ๑๘	ใบอนุญาตประกอบกิจการโรงงาน (ร.ง.๔)	จำนวน...๓...แผ่น
๒.๑๘	ผนวก ๑๘	หนังสือ เรื่อง แจ้งยืนยันการให้ความยินยอมให้ใช้ผลิตภัณฑ์ คอนกรีตของโรงงานผสมแอสฟัลต์	จำนวน.....แผ่น
๒.๒๐	ผนวก ๒๐	แบบแสดงแผนที่ที่ตั้งโรงงานผสมแอสฟัลต์คอนกรีตและเส้นทางขนส่ง จากโรงงานผสมแอสฟัลต์คอนกรีตถึงกึ่งกลางของโครงการก่อสร้าง	จำนวน...๑...แผ่น
๒.๒๑	ผนวก ๒๑	แบบป้ายแสดงรายละเอียดเกี่ยวกับงานก่อสร้างของทางราชการ ตามมติคณะรัฐมนตรี เมื่อวันที่ ๒๒ มกราคม ๒๕๕๑	จำนวน...๓...แผ่น

ความใดในเอกสารแนบท้ายสัญญาที่ขัดหรือแย้งกับข้อความในสัญญานี้ ให้ใช้ข้อความในสัญญานี้บังคับ และในกรณีที่เอกสารแนบท้ายสัญญาขัดแย้งกันเอง ผู้รับจ้างจะต้องปฏิบัติตามคำวินิจฉัยของผู้ว่าจ้าง คำวินิจฉัยของผู้ว่าจ้างให้ถือเป็นที่สุด และผู้รับจ้างไม่มีสิทธิเรียกร้องค่าจ้าง ค่าเสียหายหรือค่าใช้จ่ายใดๆ เพิ่มเติมจากผู้ว่าจ้างทั้งสิ้น

(ลงชื่อ).....ผู้ว่าจ้าง
(นายรพี ตั้งทรงสุวรรณ)
ผู้อำนวยการแขวงทางหลวงศรีสะเกษที่ ๒

(ลงชื่อ).....
(นายธัญญ์นิธิ เรืองวุฒิโรจน์)
หัวหน้าผู้จัดการ



ต้นฉบับ

ข้อ ๓ หลักประกันการปฏิบัติตามสัญญา

ในขณะที่ทำสัญญานี้ผู้รับจ้างได้นำหลักประกันเป็น หนังสือค้ำประกันของ ธนาคารกสิกรไทย จำกัด (มหาชน) สาขาถนนรัชฎ์ สำนักงานตั้งอยู่เลขที่ ๕๔๓ หมู่ที่ ๘ ถนนดินประดิษฐ์ ตำบลน้ำอ้อม อำเภอรัตนบุรี จังหวัดศรีสะเกษ เลขที่ ๑๐๐๐๓๒๕๕๓๖ ลงวันที่ ๒๘ พฤษภาคม ๒๕๖๓ เป็นจำนวนเงิน ๘๔๕,๐๙๕.๐๐ บาท (เงินแปดแสนสี่หมื่นห้าพันเก้าสิบห้าบาทถ้วน) ซึ่งเท่ากับร้อยละ ๕ (ห้า) ของราคาค่าจ้างตามสัญญา มามอบให้แก่ผู้ว่าจ้างเพื่อเป็นหลักประกันการปฏิบัติตามสัญญานี้

กรณีผู้รับจ้างใช้หนังสือค้ำประกันมาเป็นหลักประกันการปฏิบัติตามสัญญาหนังสือค้ำประกันดังกล่าวจะต้องออกโดยธนาคารที่ประกอบกิจการในประเทศไทย หรือโดยบริษัทเงินทุนหรือบริษัทเงินทุนหลักทรัพย์ที่ได้รับอนุญาตให้ประกอบกิจการเงินทุนเพื่อการพาณิชย์และประกอบธุรกิจค้ำประกันตามประกาศของธนาคารแห่งประเทศไทย ตามรายชื่อบริษัทเงินทุนที่ธนาคารแห่งประเทศไทยแจ้งเวียนให้ทราบตามแบบที่คณะกรรมการนโยบายการจัดซื้อจัดจ้างและการบริหารพัสดุภาครัฐกำหนด หรืออาจเป็นหนังสือค้ำประกันอิเล็กทรอนิกส์ตามวิธีการที่กรมบัญชีกลางกำหนดก็ได้ และจะต้องมีอายุการค้ำประกันตลอดไปจนกว่าผู้รับจ้างพ้นข้อผูกพันตามสัญญานี้

หลักประกันที่ผู้รับจ้างนำมามอบให้ตามวรรคหนึ่ง จะต้องมีอายุครอบคลุมความรับผิดชอบของผู้รับจ้างตลอดอายุสัญญา ถ้าหลักประกันที่ผู้รับจ้างนำมามอบให้ดังกล่าวลดลงหรือเสื่อมค่าลง หรือมีอายุไม่ครอบคลุมถึงความรับผิดชอบของผู้รับจ้างตลอดอายุสัญญา ไม่ว่าจะด้วยเหตุใดๆ ก็ตาม รวมถึงกรณี ผู้รับจ้างส่งมอบงานล่าช้าเป็นเหตุให้ระยะเวลาแล้วเสร็จหรือวันครบกำหนดความรับผิดชอบในความชำรุดบกพร่องตามสัญญาเปลี่ยนแปลงไป ไม่ว่าจะเกิดขึ้นคราวใด ผู้รับจ้างต้องหาหลักประกันใหม่หรือหลักประกันเพิ่มเติมให้มีจำนวนครบถ้วนตามวรรคหนึ่งนำมามอบให้แก่ผู้ว่าจ้างภายใน ๑๕ (สิบห้า) วัน นับถัดจากวันที่ได้รับแจ้งเป็นหนังสือจากผู้ว่าจ้าง

หลักประกันที่ผู้รับจ้างนำมามอบไว้ตามข้อนี้ ผู้ว่าจ้างจะคืนให้แก่ผู้รับจ้างโดยไม่มีดอกเบี้ยเมื่อผู้รับจ้างพ้นจากข้อผูกพันและความรับผิดชอบทั้งปวงตามสัญญานี้แล้ว

ข้อ ๔ (ก) ค่าจ้างและการจ่ายเงิน

(สำหรับสัญญาที่เป็นราคาต่อหน่วย)

ผู้ว่าจ้างตกลงจ่ายและผู้รับจ้างตกลงรับเงินค่าจ้างเป็นจำนวนเงิน ๑๖,๙๐๑,๙๐๐.๐๐ บาท (เงินสิบหกล้านเก้าแสนหนึ่งพันเก้าร้อยบาทถ้วน) ซึ่งได้รวมภาษีมูลค่าเพิ่มจำนวน ๑,๑๐๕,๗๓๑.๗๘ บาท (เงินหนึ่งล้านหนึ่งแสนห้าพันเจ็ดร้อยสามสิบเอ็ดบาทเจ็ดสิบแปดสตางค์) ตลอดจนภาษีอากรอื่น ๆ และค่าใช้จ่ายทั้งปวงด้วยแล้ว โดยถือราคาต่อหน่วยเป็นเกณฑ์ตามรายการแต่ละประเภทดังที่ได้กำหนดไว้ในใบแจ้งปริมาณงานและราคา ตามเอกสารแนบท้ายสัญญาผนวก ๓

คู่สัญญาทั้งสองฝ่ายต่างตกลงว่าจำนวนปริมาณงานที่กำหนดไว้ในบัญชีรายการก่อสร้างหรือใบแจ้งปริมาณงานและราคานี้เป็นจำนวนโดยประมาณเท่านั้น จำนวนปริมาณงานที่แท้จริงอาจจะมากหรือน้อยกว่านี้ก็ได้ ซึ่งผู้ว่าจ้างจะจ่ายเงินค่าจ้างให้แก่ผู้รับจ้างตามราคาต่อหน่วยของงานแต่ละรายการที่ได้ทำเสร็จจริง คู่สัญญาทั้งสองฝ่ายต่างตกลงที่จะไม่เปลี่ยนแปลงราคาต่อหน่วยหรือเรียกหรือคืนค่าสินไหมทดแทนอันเกิดจากการที่จำนวนปริมาณงานในแต่ละรายการได้แตกต่างไปจากที่กำหนดไว้ในสัญญา ทั้งนี้ นอกจากในกรณีต่อไปนี้

(ลงชื่อ).....ผู้ว่าจ้าง
(นายพี ตั้งทรงสุวรรณ)
ผู้อำนวยการแขวงทางหลวงศรีสะเกษที่ ๒

(ลงชื่อ).....ผู้รับจ้าง
(นายธัญญ์นิธิ เรืองวุฒิโรจน์)
หุ้นส่วนผู้จัดการ

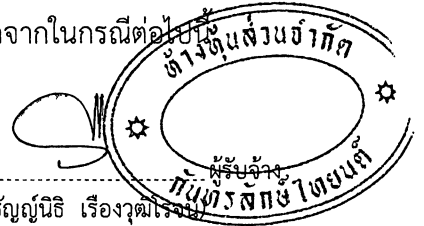

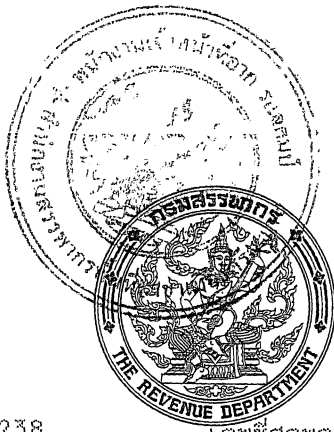

อ.ศ. 5 ใบสัทธิหลังตราสาร

เลขที่ 02662
วันที่ 29 พฤษภาคม 2563

เลขประจำตัว 0333533000238 เลขที่สาขา
ชื่อผู้เสียภาษีอากร ห้างหุ้นส่วนจำกัด กันทรลักษ์ไทยแลนด์

ในฐานะ ผู้มีหน้าที่เสียอากร

ที่อยู่ : เลขรหัสประจำบ้าน ชื่ออาคาร -
ห้องเลขที่ - ชั้นที่ -
หมู่บ้าน - เลขที่ 111 หมู่ที่ 15
ต.ระลอก/ต.อสม - ถนน -
แขวง/ตำบล น้ำฉิมอม เขต/อำเภอ กันทรลักษ์
จังหวัด ศรีสะเกษ รหัสไปรษณีย์ 33110

คู่สัญญา
เลขประจำตัวผู้เสียภาษีอากร 0994000140380 เลขที่สาขา
ชื่อ สำนักงาน บำรุงทางศรีสะเกษที่ 2

ได้เสียอากรแสตมป์เป็นค่าเงินสำหรับตราสารตามบัญชีอัตราอากรแสตมป์ ข้อ 4
ลักษณะตราสาร การรับจ้าง ดังนี้ :

	บาท	สต.
มูลค่าตราสาร	15,796,168	22
ค่าอากรแสตมป์	15,797	00
เงินเพิ่ม	0	00
รวมเงิน	15,797	00

จำนวนเงินเป็นตัวอักษร (หนึ่งหมื่นห้าพันเจ็ดร้อยเก้าสิบเจ็ดบาทถ้วน)

ความในเสร็จเลขที่ 014068

ลงวันที่ 29 พฤษภาคม 2563

เลขระบุเอกสาร อ.ศ. 4 คือ 09330010-25630529-1-01-000033

ลงชื่อ (นางสาวดวงแข บัวงาม)
ตำแหน่ง พนักงานตรวจสอบสรรพากรชำนาญการ



ใบสัทธิหลังตราสารนี้จะสมบูรณ์ก็ต่อเมื่อพนักงานเจ้าหน้าที่อากรแสตมป์ของหน่วยงานเก็บภาษีอากร
ได้ลงชื่อและออกใบเสร็จรับเงินเรียบร้อยแล้ว

ต้นฉบับ

๔.๑ เมื่อปริมาณงานที่ทำเสร็จจริงในส่วนที่เกินกว่าร้อยละ ๑๒๕ (หนึ่งร้อยยี่สิบห้า) แต่ไม่เกิน ร้อยละ ๑๕๐ (หนึ่งร้อยห้าสิบ) ของปริมาณงานที่กำหนดไว้ในสัญญาหรือใบแจ้งปริมาณงานและราคา จะจ่าย ให้ในอัตราร้อยละ ๙๐ (เก้าสิบ) ของราคาต่อหน่วยตามสัญญา

๔.๒ เมื่อปริมาณงานที่ทำเสร็จจริงในส่วนที่เกินกว่าร้อยละ ๑๕๐ (หนึ่งร้อยห้าสิบ) ของ ปริมาณงานที่กำหนดไว้ในสัญญาหรือใบแจ้งปริมาณงานและราคา จะจ่ายให้ในอัตราร้อยละ ๘๓ (แปดสิบสาม) ของราคาต่อหน่วยตามสัญญา

๔.๓ เมื่อปริมาณงานที่ทำเสร็จจริงน้อยกว่าร้อยละ ๗๕ (เจ็ดสิบห้า) ของปริมาณงานที่กำหนด ไว้ในสัญญาหรือใบแจ้งปริมาณงานและราคา จะจ่ายให้ตามราคาต่อหน่วยในสัญญาและจะจ่ายเพิ่มชดเชยเป็น ค่า Overhead และ Mobilization สำหรับงานรายการนั้นในอัตราร้อยละ ๑๗ (สิบเจ็ด) ของผลต่างระหว่าง ปริมาณงานทั้งหมดของงานรายการนั้นตามสัญญาโดยประมาณกับปริมาณงานที่ทำเสร็จจริงคูณด้วยราคาต่อหน่วย ตามสัญญา ทั้งนี้ การจ่ายเงินเพิ่มชดเชยเป็นค่า Overhead และ Mobilizationดังกล่าว ผู้ว่าจ้างจะจ่ายให้แก่ผู้รับจ้าง ในงวดสุดท้ายของการจ่ายเงินค่าจ้างตามสัญญา

๔.๔ ผู้ว่าจ้างจะจ่ายเงินที่เพิ่มขึ้นตามข้อ ๔.๑ หรือ ๔.๒ ดังกล่าวข้างต้น ในงวดสุดท้ายของ การจ่ายเงินหรือก่อนงวดสุดท้ายของการจ่ายเงินตามที่ผู้ว่าจ้างจะพิจารณาเห็นสมควร เว้นแต่กรณีที่ผู้ว่าจ้าง พิจารณาเห็นว่าปริมาณงานที่ทำเสร็จจริงดังกล่าว มิได้มีส่วนเกี่ยวข้องกับงานอื่นที่เหลืออีกทั้งงานที่เหลืออยู่ ก็มีได้มีผลกระทบต่อค่าจ้างที่แล้วเสร็จจริงในงวดดังกล่าว ทั้งนี้ ผู้ว่าจ้างอาจจ่ายเงินที่เพิ่มขึ้น ให้แก่ผู้รับจ้างพร้อมกับการจ่ายเงินค่าจ้างงวดนั้นๆ และการพิจารณาว่างานใดอยู่ในหลักเกณฑ์ดังกล่าวหรือไม่ เป็นดุลพินิจโดยเด็ดขาดของผู้ว่าจ้าง

ผู้ว่าจ้างตกลงที่จะจ่ายเงินค่าจ้างให้แก่ผู้รับจ้างเป็นรายเดือนตามเนื้องานที่ทำเสร็จจริง เมื่อผู้ว่าจ้างหรือเจ้าหน้าที่ของผู้ว่าจ้างได้ทำการตรวจสอบผลงานที่ทำเสร็จแล้ว และปรากฏว่าเป็นที่พอใจ ตรงตามข้อกำหนดแห่งสัญญานี้ทุกประการ ผู้ว่าจ้างจะออกหนังสือรับรองการรับมอบงานนั้น ให้ไว้แก่ผู้รับจ้าง

การจ่ายเงินงวดสุดท้ายจะจ่ายให้เมื่องานทั้งหมดตามสัญญาได้แล้วเสร็จทุกประการรวมทั้ง การทำสถานที่ก่อสร้างให้สะอาดเรียบร้อยตามที่กำหนดไว้ในข้อ ๒๐

การจ่ายเงินตามเงื่อนไขแห่งสัญญานี้ ผู้ว่าจ้างจะโอนเงินเข้าบัญชีเงินฝากธนาคารของผู้รับจ้าง ชื่อธนาคาร กสิกรไทย จำกัด (มหาชน) สาขา ก้นทลักษ์ , ชื่อบัญชี ห้างหุ้นส่วนจำกัด ก้นทลักษ์ไทยนัต เลขที่บัญชี ๑๗๙-๑-๐๑๓๕๖-๕ ทั้งนี้ ผู้รับจ้างตกลงเป็นผู้รับภาระเงินค่าธรรมเนียมหรือค่าบริการอื่นใด เกี่ยวกับการโอน รวมทั้งค่าใช้จ่ายอื่นใด (ถ้ามี) ที่ธนาคารเรียกเก็บ และยินยอมให้มีการหักเงินดังกล่าวจาก จำนวนเงินโอนในงวดนั้นๆ (ความในวรรคนี้ใช้สำหรับกรณีที่หน่วยงานของรัฐจะจ่ายเงินตรงให้แก่ผู้รับจ้าง (ระบบ Direct Payment) โดยการโอนเงินเข้าบัญชีเงินฝากธนาคารของผู้รับจ้าง ตามแนวทางที่ กระทรวงการคลังหรือหน่วยงานของรัฐเจ้าของงบประมาณเป็นผู้กำหนด แล้วแต่กรณี)

(ลงชื่อ)  ผู้ว่าจ้าง
(นายรพี ตั้งทรงสุวรรณ)
ผู้อำนวยการแขวงทางหลวงศรีสะเกษที่ ๒

(ลงชื่อ) 
(นายธัญญ์นิธิ เรืองวุฒิโรจน์)
หุ้นส่วนผู้จัดการ



ต้นฉบับ

ข้อ ๔ (ข) ค่าจ้างและการจ่ายเงิน

(สำหรับสัญญาที่เป็นราคาเหมารวม)

ผู้ว่าจ้างตกลงจ่ายและผู้รับจ้างตกลงรับเงินค่าจ้างจำนวนเงิน.....บาท
(.....) ซึ่งได้รวมภาษีมูลค่าเพิ่ม จำนวน.....บาท (.....)
ตลอดจนภาษีอากรอื่นๆ และค่าใช้จ่ายทั้งปวงด้วยแล้ว โดยถือราคาเหมารวมเป็นเกณฑ์ และกำหนดการ
จ่ายเงินเป็นงวดๆ ดังนี้

งวดที่ ๑ เป็นจำนวนเงิน.....บาท (.....)

เมื่อผู้รับจ้างได้ปฏิบัติงาน.....ให้แล้วเสร็จภายใน.....

งวดที่ ๒ เป็นจำนวนเงิน.....บาท (.....)

เมื่อผู้รับจ้างได้ปฏิบัติงาน.....ให้แล้วเสร็จภายใน.....

..... ฯลฯ.....

งวดสุดท้าย เป็นจำนวนเงิน.....บาท (.....)

เมื่อผู้รับจ้างได้ปฏิบัติงานทั้งหมดให้แล้วเสร็จเรียบร้อยตามสัญญา รวมทั้งทำสถานที่ก่อสร้างให้สะอาดเรียบร้อย
ตามที่กำหนดไว้ในข้อ ๒๐

การจ่ายเงินตามเงื่อนไขแห่งสัญญานี้ ผู้ว่าจ้างจะโอนเงินเข้าบัญชีเงินฝากธนาคารของผู้รับจ้าง
ชื่อธนาคาร.....สาขา.....ชื่อบัญชี.....
เลขที่บัญชี..... ทั้งนี้ ผู้รับจ้างตกลงเป็นผู้รับภาระเงินค่าธรรมเนียมหรือค่าบริการอื่นใด
เกี่ยวกับการโอน รวมทั้งค่าใช้จ่ายอื่นใด (ถ้ามี) ที่ธนาคารเรียกเก็บ และยินยอมให้มีการหักเงินดังกล่าวจาก
จำนวนเงินโอนในงวดนั้น ๆ

ข้อ ๕ เงินค่าจ้างล่วงหน้า

ผู้ว่าจ้างตกลงจ่ายเงินค่าจ้างล่วงหน้าให้แก่ผู้รับจ้าง เป็นจำนวนเงิน ๒,๕๓๕,๒๘๕.๐๐ บาท
(เงินสองล้านห้าแสนสามหมื่นห้าพันสองร้อยแปดสิบห้าบาทถ้วน) ซึ่งเท่ากับร้อยละ ๑๕ (สิบห้า) ของราคา
ค่าจ้าง ตามสัญญาที่ระบุไว้ในข้อ ๔

เงินค่าจ้างล่วงหน้าดังกล่าวจะจ่ายให้ภายหลังจากที่ผู้รับจ้างได้วางหลักประกันการรับเงิน
ค่าจ้างล่วงหน้าเป็น หนังสือค้ำประกันหรือหนังสือค้ำประกันอิเล็กทรอนิกส์ของธนาคารภายในประเทศหรือ
พันธบัตรรัฐบาลไทย เต็มตามจำนวนเงินค่าจ้างล่วงหน้านั้นให้แก่ผู้ว่าจ้าง ผู้รับจ้างจะต้องออกใบเสร็จรับเงิน
ค่าจ้างล่วงหน้าตามแบบที่ผู้ว่าจ้างกำหนดให้และผู้รับจ้างตกลงที่จะกระทำตามเงื่อนไขอันเกี่ยวกับการใช้จ่าย
และการใช้คืนเงินค่าจ้างล่วงหน้าดังกล่าวนี้ ดังต่อไปนี้

๕.๑ ผู้รับจ้างจะใช้เงินค่าจ้างล่วงหน้านั้นเพื่อเป็นค่าใช้จ่ายในการปฏิบัติงานตามสัญญา
เท่านั้น หากผู้รับจ้างใช้จ่ายเงินค่าจ้างล่วงหน้าหรือส่วนใดส่วนหนึ่งของเงินค่าจ้างล่วงหน้าในทางอื่นผู้ว่าจ้าง
อาจจะเรียกเงินค่าจ้างล่วงหน้าคืนจากผู้รับจ้างหรือบังคับเอาจากหลักประกันการรับเงินค่าจ้างล่วงหน้าได้
ทันที

(ลงชื่อ).....ผู้ว่าจ้าง
(นายรพี ตั้งทรงสุวรรณ)
ผู้อำนวยการแขวงทางหลวงศรีสะเกษที่ ๒

(ลงชื่อ).....ผู้รับจ้าง
(นายธัญญ์นิธิ เรืองวุฒิโรจน์)
หัวหน้าผู้จัดการ

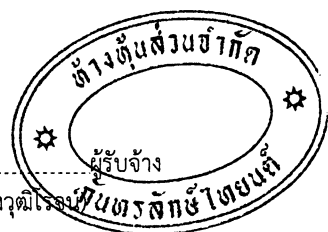

ต้นฉบับ

- 5 -

๕.๒ เมื่อผู้ว่าจ้างเรียกร้อง ผู้รับจ้างต้องแสดงหลักฐานการใช้จ่ายเงินค่าจ้างล่วงหน้าเพื่อพิสูจน์ว่าได้เป็นไปตามข้อ ๕.๑ ภายในกำหนด ๑๕ (สิบห้า) วัน นับถัดจากวันได้รับแจ้งเป็นหนังสือจากผู้ว่าจ้าง หากผู้รับจ้างไม่อาจแสดงหลักฐานดังกล่าว ภายในกำหนด ๑๕ (สิบห้า) วัน ผู้ว่าจ้างอาจเรียกเงินค่าจ้างล่วงหน้าคืนจากผู้รับจ้างหรือบังคับเอาจากหลักประกันการรับเงินค่าจ้างล่วงหน้าได้ทันที

๕.๓ (ก) (สำหรับสัญญาที่เป็นราคาต่อหน่วย)

ในการจ่ายเงินค่าจ้างให้แก่ผู้รับจ้างตามข้อ ๔ (ก) ผู้ว่าจ้างจะหักเงินค่าจ้างในแต่ละเดือนเพื่อชดเชยคืนเงินค่าจ้างล่วงหน้าไว้จำนวนร้อยละ ๒๐ (ยี่สิบ) ของจำนวนเงินค่าจ้างในแต่ละเดือน ทั้งนี้ จนกว่าจำนวนเงินที่หักไว้จะครบตามจำนวนเงินค่าจ้างล่วงหน้าที่ผู้รับจ้างได้รับไปแล้ว ยกเว้นค่าจ้างงวดสุดท้ายจะหักไว้เป็นจำนวนเท่ากับจำนวนเงินค่าจ้างล่วงหน้าที่เหลือทั้งหมด

๕.๓ (ข) (สำหรับสัญญาที่เป็นราคาเหมารวม)

ในการจ่ายเงินค่าจ้างให้แก่ผู้รับจ้างตามข้อ ๔ (ข) ผู้ว่าจ้างจะหักเงินค่าจ้างในแต่ละงวดเพื่อชดเชยคืนเงินค่าจ้างล่วงหน้าไว้จำนวนร้อยละ ๒๐ (ยี่สิบ) ของจำนวนเงินค่าจ้างในแต่ละงวดจนกว่าจำนวนเงินที่หักไว้จะครบตามจำนวนเงินค่าจ้างล่วงหน้าที่ผู้รับจ้างได้รับไปแล้ว ยกเว้นค่าจ้างงวดสุดท้ายจะหักไว้เป็นจำนวนเท่ากับจำนวนเงินค่าจ้างล่วงหน้าที่เหลือทั้งหมด

๕.๔ เงินจำนวนใดๆ ก็ตามที่ผู้รับจ้างจะต้องจ่ายให้แก่ผู้ว่าจ้างเพื่อชำระหนี้หรือเพื่อชดเชยความรับผิดชอบต่างๆ ตามสัญญา ผู้ว่าจ้างจะหักเอาจากเงินค่าจ้างงวดที่จะจ่ายให้แก่ผู้รับจ้างก่อนที่จะหักชดเชยคืนเงินค่าจ้างล่วงหน้า

๕.๕ ในกรณีที่มีการบอกเลิกสัญญา หากเงินค่าจ้างล่วงหน้าที่เหลือเกินกว่าจำนวนเงินที่ผู้รับจ้างจะได้รับหลังจากหักชดเชยในกรณีอื่นแล้ว ผู้รับจ้างจะต้องจ่ายคืนเงินจำนวนที่เหลือนั้นให้แก่ผู้ว่าจ้างภายใน ๗ (เจ็ด) วัน นับถัดจากวันได้รับแจ้งเป็นหนังสือจากผู้ว่าจ้าง

๕.๖ (ก) (สำหรับสัญญาที่เป็นราคาต่อหน่วย)

ผู้ว่าจ้างจะคืนหลักประกันการรับเงินค่าจ้างล่วงหน้าให้แก่ผู้รับจ้าง ต่อเมื่อผู้ว่าจ้างได้หักเงินค่าจ้างไว้ครบจำนวนเงินค่าจ้างล่วงหน้าตามข้อ ๕.๓ (ก)

๕.๖ (ข) (สำหรับสัญญาที่เป็นราคาเหมารวม)

ผู้ว่าจ้างจะคืนหลักประกันการรับเงินค่าจ้างล่วงหน้าให้แก่ผู้รับจ้างต่อเมื่อผู้ว่าจ้างได้หักเงินค่าจ้างไว้ครบจำนวนเงินค่าจ้างล่วงหน้าตามข้อ ๕.๓ (ข)

ข้อ ๖ การหักเงินประกันผลงาน

ในการจ่ายเงินค่าจ้างให้แก่ผู้รับจ้างแต่ละงวด ผู้ว่าจ้างจะหักเงินจำนวนร้อยละ ๑๐ (สิบ) ของเงินที่ต้องจ่ายในงวดนั้นเพื่อเป็นประกันผลงาน ในกรณีที่เงินประกันผลงานจะต้องถูกหักไว้ทั้งสิ้นไม่ต่ำกว่า ๖ เดือน (สำหรับสัญญาที่เป็นราคาต่อหน่วย) หรือจำนวน ๑,๖๕๐,๑๕๐.๐๐ บาท (เงินหนึ่งล้านหกแสนเก้าหมื่นหนึ่งร้อยเก้าสิบบาทถ้วน) (สำหรับสัญญาที่เป็นราคาเหมารวม) ผู้รับจ้างมีสิทธิที่จะขอเงินประกันผลงานคืน โดยผู้รับจ้างจะต้องวางหนังสือค้ำประกันของธนาคาร ซึ่งออกโดยธนาคารภายในประเทศมาวางไว้ต่อผู้ว่าจ้างเพื่อเป็นหลักประกันแทนก็ได้

ผู้ว่าจ้างจะคืนเงินประกันผลงาน และ/หรือหนังสือค้ำประกันของธนาคารดังกล่าว ตามวรรคหนึ่งโดยไม่มีดอกเบี้ยให้แก่ผู้รับจ้างพร้อมกับการจ่ายเงินค่าจ้างงวดสุดท้าย

(ลงชื่อ).....ผู้ว่าจ้าง

(นายรพี ตั้งทรงสุวรรณ)

ผู้อำนวยการแขวงทางหลวงศรีสะเกษที่ ๒

(ลงชื่อ).....ผู้รับจ้าง

(นายธัญญ์นิธิ เรืองวุฒิโรจน์)

หุ้นส่วนผู้จัดการ

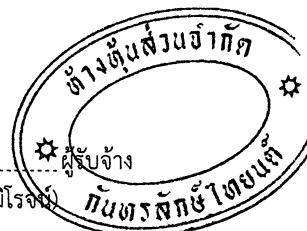

ต้นฉบับ

- ๗ -

ข้อ ๗ (ก) กำหนดเวลาแล้วเสร็จและสิทธิของผู้ว่าจ้างในการบอกเลิกสัญญา

ภายในกำหนด (.....) วัน นับถัดจากวันลงนามในสัญญา ผู้รับจ้างจะต้องเสนอแผนงานให้เป็นที่พอใจแก่ผู้ว่าจ้าง โดยแสดงถึงขั้นตอนของการทำงานและกำหนดเวลาที่ต้องใช้ในการทำงานหลักต่างๆ ให้แล้วเสร็จ

ผู้รับจ้างต้องเริ่มทำงานที่รับจ้างภายในกำหนด..... (.....) วัน นับถัดจากวันที่ได้รับหนังสือแจ้งให้เริ่มงาน และจะต้องทำงานให้แล้วเสร็จภายในกำหนด..... (.....) วัน นับถัดจากวันที่ได้รับหนังสือแจ้งดังกล่าวนี้

ถ้าผู้รับจ้างมิได้เสนอแผนงาน หรือมิได้ลงมือทำงานภายในกำหนดเวลาหรือไม่สามารถทำงานให้แล้วเสร็จตามกำหนดเวลา หรือมีเหตุให้เชื่อได้ว่าผู้รับจ้างไม่สามารถทำงานให้แล้วเสร็จภายในกำหนดเวลา หรือจะแล้วเสร็จล่าช้าเกินกว่ากำหนดเวลา หรือผู้รับจ้างทำผิดสัญญาข้อใดข้อหนึ่ง หรือตกเป็นผู้ถูกพิทักษ์ทรัพย์เด็ดขาด หรือตกเป็นผู้ล้มละลาย หรือเพิกเฉยไม่ปฏิบัติตามคำสั่งของคณะกรรมการตรวจรับพัสดุหรือผู้ควบคุมงานหรือบริษัทที่ปรึกษาซึ่งได้รับมอบอำนาจจากผู้ว่าจ้าง ผู้ว่าจ้างมีสิทธิที่จะบอกเลิกสัญญานี้ได้ และมีสิทธิจ้างผู้รับจ้างรายใหม่เข้าทำงานของผู้รับจ้างให้ลุล่วงไปได้ด้วย การใช้สิทธิบอกเลิกสัญญานั้นไม่กระทบสิทธิของผู้ว่าจ้างที่จะเรียกร้องค่าเสียหายจากผู้รับจ้าง

การที่ผู้ว่าจ้างไม่ใช้สิทธิเลิกสัญญาดังกล่าวข้างต้นนั้น ไม่เป็นเหตุให้ผู้รับจ้างพ้นจากความรับผิดชอบสัญญา

ข้อ ๗ (ข) กำหนดเวลาแล้วเสร็จและสิทธิของผู้ว่าจ้างในการบอกเลิกสัญญา

ผู้รับจ้างต้องเริ่มทำงานที่รับจ้างภายในวันที่ ..๒๙.. เดือน ..พฤษภาคม.. พ.ศ. ๒๕๖๓ และจะต้องทำงานให้แล้วเสร็จบริบูรณ์ภายในวันที่ ..๒๕.. เดือน ..ตุลาคม.. พ.ศ. ๒๕๖๓ ถ้าผู้รับจ้างมิได้ลงมือทำงานภายในกำหนดเวลา หรือไม่สามารถทำงานให้แล้วเสร็จตามกำหนดเวลา หรือมีเหตุให้เชื่อได้ว่าผู้รับจ้างไม่สามารถทำงานให้แล้วเสร็จภายในกำหนดเวลา หรือจะแล้วเสร็จล่าช้าเกินกว่ากำหนดเวลา หรือผู้รับจ้างทำผิดสัญญาข้อใดข้อหนึ่ง หรือตกเป็นผู้ถูกพิทักษ์ทรัพย์เด็ดขาด หรือตกเป็นผู้ล้มละลาย หรือเพิกเฉยไม่ปฏิบัติตามคำสั่งของคณะกรรมการตรวจรับพัสดุหรือผู้ควบคุมงานหรือบริษัทที่ปรึกษาซึ่งได้รับมอบอำนาจจากผู้ว่าจ้าง ผู้ว่าจ้างมีสิทธิที่จะบอกเลิกสัญญานี้ได้ และมีสิทธิจ้างผู้รับจ้างรายใหม่เข้าทำงานของผู้รับจ้างให้ลุล่วงไปได้ด้วย การใช้สิทธิบอกเลิกสัญญานั้นไม่กระทบสิทธิของผู้ว่าจ้างที่จะเรียกร้องค่าเสียหายจากผู้รับจ้าง

การที่ผู้ว่าจ้างไม่ใช้สิทธิเลิกสัญญาดังกล่าวข้างต้นไม่ เป็นเหตุให้ผู้รับจ้างพ้นจากความรับผิดชอบสัญญา

ข้อ ๘ ความรับผิดชอบในความชำรุดบกพร่องของงานจ้าง

เมื่องานแล้วเสร็จบริบูรณ์ และผู้ว่าจ้างได้รับมอบงานจากผู้รับจ้างหรือจากผู้รับจ้างรายใหม่ ในกรณีที่มีการบอกเลิกสัญญาตามข้อ ๗ หากมีเหตุชำรุดบกพร่องหรือเสียหายเกิดขึ้นจากการจ้างนี้ ภายในกำหนด ..๒.. (สอง) ปี เดือน (เป็นไปตามเอกสารแนบท้ายสัญญา ข้อ ๒.๕ ผนวก ๕ รายการงานและเงื่อนไขที่ผู้รับจ้างต้องรับผิดชอบในความชำรุดบกพร่องของงานจ้าง หรือความเสียหายภายในกำหนดเวลา) นับถัดจากวันที่ได้รับมอบงานดังกล่าว ซึ่งความชำรุดบกพร่องหรือเสียหายนั้นเกิดจากความบกพร่องของผู้รับจ้างอันเกิดจากการใช้วัสดุที่ไม่ถูกต้องหรือทำให้ไม่เรียบร้อย หรือทำไม่ถูกต้องตามมาตรฐานแห่งหลักวิชา ผู้รับจ้างจะต้องรีบทำการแก้ไขให้เป็นที่เรียบร้อยโดยไม่ชักช้า โดยผู้ว่าจ้างไม่ต้องออกเงินใดๆ ในการนี้ทั้งสิ้น หากผู้รับจ้างไม่กระทำการดังกล่าวภายในกำหนด ..๗.. (เจ็ด) วัน นับถัดจากวันที่ได้รับแจ้งเป็นหนังสือจากผู้ว่าจ้างหรือไม่ทำการแก้ไขให้ถูกต้องเรียบร้อยภายในเวลาที่ผู้ว่าจ้างกำหนด ให้ผู้ว่าจ้างมีสิทธิที่จะทำการนั้นเอง หรือจ้างผู้อื่นให้ทำงานนั้น โดยผู้รับจ้างต้องเป็นผู้ออกค่าใช้จ่ายเองทั้งสิ้น

(ลงชื่อ)..... ผู้ว่าจ้าง

(นายรพี ตั้งทรงสุวรรณ)

ผู้อำนวยการแขวงทางหลวงศรีสะเกษที่ ๒

(ลงชื่อ)..... ผู้รับจ้าง

(นายธัญญ์นิธิ เรืองวุฒิโรจน)

หุ้นส่วนผู้จัดการ

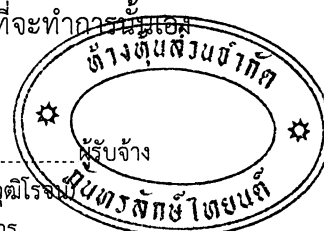

ต้นฉบับ

ในกรณีเร่งด่วนจำเป็นต้องรีบแก้ไขเหตุชำรุดบกพร่องหรือเสียหายโดยเร็ว และไม่อาจรอให้ผู้รับจ้างแก้ไขในระยะเวลาที่กำหนดไว้ตามวรรคหนึ่งได้ ผู้ว่าจ้างมีสิทธิเข้าจัดการแก้ไขเหตุชำรุดบกพร่องหรือเสียหายนั้นเอง หรือจ้างผู้อื่นให้ซ่อมแซมความชำรุดบกพร่องหรือเสียหาย โดยผู้รับจ้างต้องรับผิดชอบชำระค่าใช้จ่ายทั้งหมด

การที่ผู้ว่าจ้างทำการนั้นเอง หรือจ้างผู้อื่นให้ทำงานนั้นแทนผู้รับจ้าง ไม่ทำให้ผู้รับจ้างหลุดพ้นจากความรับผิดชอบตามกฎหมาย หากผู้รับจ้างไม่ชดเชยค่าใช้จ่ายหรือค่าเสียหายตามที่ผู้ว่าจ้างเรียกร้องผู้ว่าจ้างมีสิทธิบังคับจากหลักประกันการปฏิบัติตามสัญญาได้

ข้อ ๙ การจ้างช่วง

ผู้รับจ้างจะต้องไม่เอางานทั้งหมดหรือแต่บางส่วนแห่งสัญญานี้ไปจ้างช่วงอีกทอดหนึ่ง เว้นแต่การจ้างช่วงงานแต่บางส่วนที่ได้รับอนุญาตเป็นหนังสือจากผู้ว่าจ้างแล้ว การที่ผู้ว่าจ้างได้อนุญาตให้จ้างช่วงงานแต่บางส่วนดังกล่าวนี้ ไม่เป็นเหตุให้ผู้รับจ้างหลุดพ้นจากความรับผิดชอบหรือพันธะหน้าที่ตามสัญญานี้ และผู้รับจ้างจะยังคงต้องรับผิดชอบในความผิดและความประมาทเลินเล่อของผู้รับจ้างช่วงหรือของตัวแทนหรือลูกจ้างของผู้รับจ้างช่วงนั้นทุกประการ

กรณีผู้รับจ้างไปจ้างช่วงงานแต่บางส่วนโดยฝ่าฝืนความในวรรคหนึ่ง ผู้รับจ้างต้องชำระค่าปรับให้แก่ผู้ว่าจ้างเป็นจำนวนเงินในอัตราร้อยละ...๑๒ (สิบสอง) ของวงเงินของงานที่จ้างช่วงตามสัญญานี้ ไม่ตัดสิทธิผู้ว่าจ้างในการบอกเลิกสัญญา

ข้อ ๑๐ การควบคุมงานของผู้รับจ้าง

ผู้รับจ้างจะต้องควบคุมงานที่รับจ้างอย่างเอาใจใส่ ด้วยประสิทธิภาพและความชำนาญ และในระหว่างทำงานที่รับจ้างจะต้องจัดให้มีผู้แทนซึ่งทำงานเต็มเวลาเป็นผู้รับผิดชอบควบคุมงานของผู้รับจ้าง ผู้แทนดังกล่าวจะต้องได้รับมอบอำนาจจากผู้รับจ้าง คำสั่งหรือคำแนะนำต่างๆ ที่ผู้ว่าจ้าง คณะกรรมการตรวจรับพัสดุ ผู้ควบคุมงาน หรือบริษัทที่ปรึกษาที่ผู้ว่าจ้างแต่งตั้งได้แจ้งแก่ผู้แทนเช่นว่านั้น ให้ถือว่าเป็นคำสั่งหรือคำแนะนำที่ได้แจ้งแก่ผู้รับจ้าง การแต่งตั้งผู้แทนตามข้อนี้จะต้องทำเป็นหนังสือและต้องได้รับความเห็นชอบเป็นหนังสือจากผู้ว่าจ้าง การเปลี่ยนตัวหรือแต่งตั้งผู้แทนใหม่จะทำได้หากไม่ได้รับความเห็นชอบเป็นหนังสือจากผู้ว่าจ้างก่อน

ผู้ว่าจ้างมีสิทธิที่จะขอให้เปลี่ยนตัวผู้แทนตามวรรคหนึ่ง โดยแจ้งเป็นหนังสือไปยังผู้รับจ้าง และผู้รับจ้างจะต้องทำการเปลี่ยนตัวผู้แทนนั้นโดยพลัน โดยไม่คิดค่าจ้างหรือราคาเพิ่มหรืออ้างเป็นเหตุเพื่อขยายอายุสัญญาอันเนื่องมาจากเหตุนี้

ข้อ ๑๑ ความรับผิดชอบของผู้รับจ้าง

ผู้รับจ้างจะต้องรับผิดชอบต่ออุบัติเหตุ ความเสียหาย หรือภัยอันตรายใดๆ อันเกิดจากการปฏิบัติงานของผู้รับจ้าง และจะต้องรับผิดชอบต่อความเสียหายจากการกระทำของลูกจ้างหรือตัวแทนของผู้รับจ้าง และจากการปฏิบัติงานของผู้รับจ้างช่วงด้วย (ถ้ามี)

ความเสียหายใดๆ อันเกิดแก่งานที่ผู้รับจ้างได้ทำขึ้น แม้จะเกิดขึ้นเพราะเหตุสุดวิสัยก็ตาม ผู้รับจ้างจะต้องรับผิดชอบโดยซ่อมแซมให้คืนดีหรือเปลี่ยนให้ใหม่โดยค่าใช้จ่ายของผู้รับจ้างเอง เว้นแต่ความเสียหายนั้นเกิดจากความผิดของผู้ว่าจ้าง ทั้งนี้ ความรับผิดชอบของผู้รับจ้างดังกล่าวในข้อนี้จะสิ้นสุดลง เมื่อผู้ว่าจ้างได้รับมอบงานครั้งสุดท้าย ซึ่งหลังจากนั้นผู้รับจ้างคงต้องรับผิดชอบเพียงในกรณีชำรุดบกพร่องหรือเสียหายดังกล่าวในข้อ ๘ เท่านั้น

(ลงชื่อ) ผู้ว่าจ้าง

(นายรพี ตั้งทรงสุวรรณ)

ผู้อำนวยการแขวงทางหลวงศรีสะเกษที่ ๒

(ลงชื่อ) ผู้รับจ้าง

(นายจรูญ ใจดี)

หัวหน้าผู้จัดการ



ต้นฉบับ

- ๙ -

ผู้รับจ้างจะต้องรับผิดชอบต่อบุคคลภายนอกในความเสียหายใดๆ อันเกิดจากการปฏิบัติงานของผู้รับจ้าง หรือลูกจ้างหรือตัวแทนของผู้รับจ้าง รวมถึงผู้รับจ้างช่วง (ถ้ามี) ตามสัญญาฯ หากผู้ว่าจ้างถูกเรียกร้องหรือฟ้องร้องหรือต้องชดใช้ค่าเสียหายให้แก่บุคคลภายนอกไปแล้ว ผู้รับจ้างจะต้องดำเนินการใดๆ เพื่อให้มีการว่าต่างแก้ต่างให้แก่ผู้ว่าจ้างโดยค่าใช้จ่ายของผู้รับจ้างเอง รวมทั้งผู้รับจ้างจะต้องชดใช้ค่าเสียหายนั้นๆ ตลอดจนค่าใช้จ่ายใดๆ อันเกิดจากการถูกเรียกร้องหรือถูกฟ้องร้องให้แก่ผู้ว่าจ้างทันที

ข้อ ๑๒ การจ่ายเงินแก่ลูกจ้าง

ผู้รับจ้างจะต้องจ่ายเงินแก่ลูกจ้างที่ผู้รับจ้างได้จ้างมาในอัตราและตามกำหนดเวลาที่ผู้รับจ้างได้ตกลงหรือทำสัญญาไว้ต่อลูกจ้างดังกล่าว

ถ้าผู้รับจ้างไม่จ่ายเงินค่าจ้างหรือค่าทดแทนอื่นใดแก่ลูกจ้างดังกล่าวในวรรคหนึ่ง ผู้ว่าจ้างมีสิทธิที่จะเอาเงินค่าจ้างที่จะต้องจ่ายแก่ผู้รับจ้างมาจ่ายให้แก่ลูกจ้างของผู้รับจ้างดังกล่าว และให้ถือว่าผู้ว่าจ้างได้จ่ายเงินจำนวนนั้นเป็นค่าจ้างให้แก่ผู้รับจ้างตามสัญญาแล้ว

ผู้รับจ้างจะต้องจัดให้มีประกันภัยสำหรับลูกจ้างทุกคนที่จ้างมาทำงาน โดยให้ครอบคลุมถึงความรับผิดทั้งปวงของผู้รับจ้าง รวมทั้งผู้รับจ้างช่วง (ถ้ามี) ในกรณีความเสียหายที่คิดค่าสินไหมทดแทนได้ตามกฎหมาย ซึ่งเกิดจากอุบัติเหตุหรือภัยอันตรายใดๆ ต่อลูกจ้างหรือบุคคลอื่นที่ผู้รับจ้างหรือผู้รับจ้างช่วงจ้างมาทำงาน ผู้รับจ้างจะต้องส่งมอบกรมธรรม์ประกันภัยดังกล่าวพร้อมทั้งหลักฐานการชำระเบี้ยประกันให้แก่ผู้ว่าจ้างเมื่อผู้ว่าจ้างเรียกร้อง

ข้อ ๑๓ การตรวจงานจ้าง

ถ้าผู้ว่าจ้างแต่งตั้งคณะกรรมการตรวจรับพัสดุ ผู้ควบคุมงาน หรือบริษัทที่ปรึกษาเพื่อควบคุมการทำงานของลูกจ้าง คณะกรรมการตรวจรับพัสดุ ผู้ควบคุมงาน หรือบริษัทที่ปรึกษานั้นมีอำนาจเข้าไปตรวจการงานในโรงงานและสถานที่ก่อสร้างได้ตลอดเวลา และผู้รับจ้างจะต้องอำนวยความสะดวกและให้ความช่วยเหลือในการนั้นตามสมควร

การที่มีคณะกรรมการตรวจรับพัสดุ ผู้ควบคุมงาน หรือบริษัทที่ปรึกษานั้น หากทำให้ผู้รับจ้างพ้นความรับผิดชอบตามสัญญาฯ ข้อใดข้อหนึ่งไม่

ข้อ ๑๔ แบบรูปและรายการละเอียดคลาดเคลื่อน

ผู้รับจ้างรับรองว่าได้ตรวจสอบและทำความเข้าใจในแบบรูปและรายการละเอียด โดยถี่ถ้วนแล้ว หากปรากฏว่าแบบรูปและรายการละเอียดนั้นผิดพลาดหรือคลาดเคลื่อนไปจากหลักการทางวิศวกรรมหรือทางเทคนิค ผู้รับจ้างตกลงที่จะปฏิบัติตามคำวินิจฉัยของผู้ว่าจ้าง คณะกรรมการตรวจรับพัสดุผู้ควบคุมงาน หรือบริษัทที่ปรึกษาที่ผู้ว่าจ้างแต่งตั้ง เพื่อให้งานแล้วเสร็จบริบูรณ์ คำวินิจฉัยดังกล่าวให้ถือเป็นที่สุด โดยผู้รับจ้างจะคิดค่าจ้าง ค่าเสียหาย หรือค่าใช้จ่ายใดๆ เพิ่มขึ้นจากผู้ว่าจ้าง หรือขอขยายอายุสัญญาไม่ได้

ข้อ ๑๕ การควบคุมงานโดยผู้ว่าจ้าง

ผู้รับจ้างตกลงว่าคณะกรรมการตรวจรับพัสดุ ผู้ควบคุมงาน หรือบริษัทที่ปรึกษาที่ผู้ว่าจ้างแต่งตั้ง มีอำนาจที่จะตรวจสอบและควบคุมงานเพื่อให้เป็นไปตามสัญญาฯ และมีอำนาจที่จะสั่งให้แก้ไขเปลี่ยนแปลงเพิ่มเติม หรือตัดทอนซึ่งงานตามสัญญาฯ หากผู้รับจ้างขัดขืนไม่ปฏิบัติตาม ผู้ว่าจ้าง คณะกรรมการตรวจรับพัสดุ ผู้ควบคุมงาน หรือบริษัทที่ปรึกษา มีอำนาจที่จะสั่งให้หยุดการนั้นชั่วคราว ผู้รับจ้างจะถือเป็นเหตุขอขยายระยะเวลาการปฏิบัติงานตามสัญญาหรือเรียกร้องค่าเสียหายใดๆ ไม่ได้ทั้งสิ้น

(ลงชื่อ) ผู้ว่าจ้าง

(นายรพี ตั้งทรงสุวรรณ)

ผู้อำนวยการแขวงทางหลวงศรีสะเกษที่ ๒

(ลงชื่อ) ผู้รับจ้าง

(นายสุวิทย์ ธีระพงษ์โรจน์)

หุ้นส่วนผู้จัดการ

ต้นฉบับ

- ๑๐ -

ข้อ ๑๖ งานพิเศษและการแก้ไขงาน

ผู้ว่าจ้างมีสิทธิที่จะสั่งเป็นหนังสือให้ผู้รับจ้างทำงานพิเศษซึ่งไม่ได้แสดงไว้หรือรวมอยู่ในเอกสารสัญญาฯ หากงานพิเศษนั้นๆ อยู่ในขอบข่ายทั่วไปแห่งวัตถุประสงค์ของสัญญาฯ นอกจากนี้ผู้ว่าจ้างยังมีสิทธิสั่งให้เปลี่ยนแปลงหรือแก้ไขแบบรูปและข้อกำหนดต่างๆ ในเอกสารสัญญาฯ ด้วย

อัตราค่าจ้างหรือราคาที่กำหนดไว้ในสัญญาฯ ให้กำหนดใช้สำหรับงานพิเศษหรืองานที่เพิ่มเติมขึ้นหรือตัดทอนลงทั้งปวงตามคำสั่งของผู้ว่าจ้าง หากในสัญญาฯ ไม่ได้กำหนดไว้ถึงอัตราค่าจ้าง หรือราคาใดๆ ที่จะนำมาใช้สำหรับงานพิเศษหรืองานที่เพิ่มขึ้นหรือลดลงดังกล่าว ผู้ว่าจ้างและผู้รับจ้างจะได้ตกลงกันที่จะกำหนดอัตราค่าจ้างหรือราคาที่เพิ่มขึ้นหรือลดลง รวมทั้งการขยายระยะเวลา (ถ้ามี) กันใหม่เพื่อความเหมาะสมในกรณีที่ตกลงกันไม่ได้ ผู้ว่าจ้างจะกำหนดอัตราค่าจ้างหรือราคาตามแต่ผู้ว่าจ้างจะเห็นว่าเหมาะสมและถูกต้องซึ่งผู้รับจ้างจะต้องปฏิบัติตามคำสั่งของผู้ว่าจ้างไปก่อนเพื่อมิให้เกิดความเสียหายแก่งานที่จ้าง

ข้อ ๑๗ ค่าปรับ

หากผู้รับจ้างไม่สามารถทำงานให้แล้วเสร็จภายในเวลาที่กำหนดไว้ในสัญญาฯ และผู้ว่าจ้างยังมิได้บอกเลิกสัญญาฯ ผู้รับจ้างจะต้องชำระค่าปรับให้แก่ผู้ว่าจ้างเป็นจำนวนเงินวันละ ...๔๒,๒๕๔.๗๕... บาท (เงินสี่หมื่นสองพันสองร้อยห้าสิบบาทเจ็ดสิบห้าสตางค์) และจะต้องชำระค่าใช้จ่ายในการควบคุมงาน (ถ้ามี) ในเมื่อผู้ว่าจ้างต้องจ้างผู้ควบคุมงานอีกต่อหนึ่งเป็นจำนวนเงินวันละ บาท (.....) นับถัดจากวันที่ครบกำหนดเวลาแล้วเสร็จของงานตามสัญญาฯ หรือวันที่ผู้ว่าจ้างได้ขยายเวลาทำงานให้จนถึงวันที่ทำงานแล้วเสร็จจริง นอกจากนี้ ผู้รับจ้างยอมให้ผู้ว่าจ้างเรียกค่าเสียหายอันเกิดขึ้นจากการที่ผู้รับจ้างทำงานล่าช้าเฉพาะส่วนที่เกินกว่าจำนวนค่าปรับและค่าใช้จ่ายดังกล่าวได้อีกด้วย

ในระหว่างที่ผู้ว่าจ้างยังมิได้บอกเลิกสัญญาฯ นั้น หากผู้ว่าจ้างเห็นว่าผู้รับจ้างจะไม่สามารถปฏิบัติตามสัญญาต่อไปได้ ผู้ว่าจ้างจะใช้สิทธิบอกเลิกสัญญาฯ และใช้สิทธิตามข้อ ๑๘ ก็ได้ และถ้าผู้ว่าจ้างได้แจ้งข้อเรียกร้องไปยังผู้รับจ้างเมื่อครบกำหนดเวลาแล้วเสร็จของงานขอให้ชำระค่าปรับแล้ว ผู้ว่าจ้างมีสิทธิที่จะปรับผู้รับจ้างจนถึงวันบอกเลิกสัญญาฯ ได้อีกด้วย

ข้อ ๑๘ สิทธิของผู้ว่าจ้างภายหลังบอกเลิกสัญญาฯ

ในกรณีที่ผู้ว่าจ้างบอกเลิกสัญญาฯ ผู้ว่าจ้างอาจทำงานนั้นเองหรือว่าจ้างผู้อื่นให้ทำงานนั้นต่อจนแล้วเสร็จก็ได้ ผู้ว่าจ้างหรือผู้ที่รับจ้างทำงานนั้นต่อมีสิทธิใช้เครื่องมือใช้ในการก่อสร้าง สิ่งก่อสร้างขึ้นชั่วคราวสำหรับงานก่อสร้าง และวัสดุต่างๆ ซึ่งเห็นว่าจะต้องสงวนเอาไว้เพื่อการปฏิบัติตามสัญญาตามที่จะเห็นสมควร

ในกรณีดังกล่าว ผู้ว่าจ้างมีสิทธิริบหรือบังคับจากหลักประกันการปฏิบัติตามสัญญาฯ ทั้งหมดหรือบางส่วน ตามแต่จะเห็นสมควร นอกจากนั้น ผู้รับจ้างจะต้องรับผิดชอบในค่าเสียหายซึ่งเป็นจำนวนเกินกว่าหลักประกันการปฏิบัติตามสัญญาฯ รวมทั้งค่าใช้จ่ายที่เพิ่มขึ้นในการทำงานนั้นต่อให้แล้วเสร็จตามสัญญาฯ ตลอดจนค่าใช้จ่ายในการควบคุมงานเพิ่ม (ถ้ามี) ซึ่งผู้ว่าจ้างจะหักเอาจากเงินประกันผลงานหรือจำนวนเงินใดๆ ที่จะจ่ายให้แก่ผู้รับจ้างก็ได้

(ลงชื่อ).....

ผู้ว่าจ้าง

(นายรพี ตั้งทรงสุวรรณ)

ผู้อำนวยการแขวงทางหลวงศรีสะเกษที่ ๒

(ลงชื่อ).....



ผู้รับจ้าง

ต้นฉบับ

- ๑๑ -

ข้อ ๑๙ การบังคับค่าปรับ ค่าเสียหาย และค่าใช้จ่าย

ในกรณีที่ผู้รับจ้างไม่ปฏิบัติตามสัญญาข้อใดข้อหนึ่งด้วยเหตุใดๆ ก็ตาม จนเป็นเหตุให้เกิดค่าปรับ ค่าเสียหาย หรือค่าใช้จ่ายแก่ผู้ว่าจ้าง ผู้รับจ้างต้องชดใช้ค่าปรับ ค่าเสียหาย หรือค่าใช้จ่ายดังกล่าวให้แก่ผู้ว่าจ้างโดยสิ้นเชิงภายในกำหนด ๑๕ (สิบห้า) วัน นับถัดจากวันที่ได้รับแจ้งเป็นหนังสือจากผู้ว่าจ้าง หากผู้รับจ้างไม่ชดใช้ให้ถูกต้องครบถ้วนภายในระยะเวลาดังกล่าวให้ผู้ว่าจ้างมีสิทธิที่จะหักเอาจากจำนวนเงินค่าจ้างที่ต้องชำระ หรือจากเงินประกันผลงานของผู้รับจ้าง หรือบังคับจากหลักประกันการปฏิบัติตามสัญญาได้ทันที

หากค่าปรับ ค่าเสียหาย หรือค่าใช้จ่ายที่บังคับจากเงินค่าจ้างที่ต้องชำระ เงินประกันผลงาน หรือหลักประกันการปฏิบัติตามสัญญาแล้วยังไม่เพียงพอ ผู้รับจ้างยินยอมชำระส่วนที่เหลือที่ยังขาดอยู่จนครบถ้วนตามจำนวนค่าปรับ ค่าเสียหาย หรือค่าใช้จ่ายนั้น ภายในกำหนด ๗ (เจ็ด) วัน นับถัดจากวันที่ได้รับแจ้งเป็นหนังสือจากผู้ว่าจ้าง

หากมีเงินค่าจ้างตามสัญญาที่หักไว้จ่ายเป็นค่าปรับ ค่าเสียหาย หรือค่าใช้จ่ายแล้วยังเหลืออยู่อีกเท่าใด ผู้ว่าจ้างจะคืนให้แก่ผู้รับจ้างทั้งหมด

ข้อ ๒๐ การทำบริเวณก่อสร้างให้เรียบร้อย

ผู้รับจ้างจะต้องรักษาบริเวณสถานที่ปฏิบัติงานตามสัญญานี้ รวมทั้งโรงงานหรือสิ่งอำนวยความสะดวกในการทำงานของผู้รับจ้าง ลูกจ้าง ตัวแทน หรือผู้รับจ้างช่วง (ถ้ามี) ให้สะอาดปลอดภัยและมีประสิทธิภาพในการใช้งานตลอดระยะเวลาการจ้าง และเมื่อทำงานเสร็จสิ้นแล้วจะต้องขนย้ายบรรดาเครื่องใช้ในการทำงานจากรวมทั้งวัสดุ ขยะมูลฝอย และสิ่งก่อสร้างชั่วคราวต่างๆ (ถ้ามี) ทั้งจะต้องกลบเกลี่ยพื้นดินให้เรียบร้อยเพื่อให้บริเวณทั้งหมดอยู่ในสภาพที่สะอาดและใช้การได้ทันที

ข้อ ๒๑ การงดหรือลดค่าปรับ หรือการขยายเวลาปฏิบัติงานตามสัญญา

ในกรณีที่มิเหตุเกิดจากความผิดหรือความบกพร่องของฝ่ายผู้ว่าจ้าง หรือเหตุสุดวิสัย หรือเกิดจากพฤติการณ์อันหนึ่งอันใดที่ผู้รับจ้างไม่ต้องรับผิดชอบตามกฎหมาย หรือเหตุอื่นตามที่กำหนดในกฎกระทรวง ซึ่งออกตามความในกฎหมายว่าด้วยการจัดซื้อจัดจ้างและการบริหารพัสดุภาครัฐ ทำให้ผู้รับจ้างไม่สามารถทำงานให้แล้วเสร็จตามเงื่อนไขและกำหนดเวลาแห่งสัญญานี้ได้ ผู้รับจ้างจะต้องแจ้งเหตุหรือพฤติการณ์ดังกล่าวพร้อมหลักฐานเป็นหนังสือให้ผู้ว่าจ้างทราบ เพื่อของดหรือลดค่าปรับ หรือขยายเวลาทำงานออกไปภายใน ๑๕ (สิบห้า) วันนับถัดจากวันที่เหตุอันสิ้นสุดลง หรือตามที่กำหนดในกฎกระทรวงดังกล่าว แล้วแต่กรณี

ถ้าผู้รับจ้างไม่ปฏิบัติให้เป็นไปตามความในวรรคหนึ่ง ให้ถือว่าผู้รับจ้างได้สละสิทธิเรียกร้องในการที่จะของดหรือลดค่าปรับ หรือขยายเวลาทำงานออกไปโดยไม่มีเงื่อนไขใดๆ ทั้งสิ้น เว้นแต่กรณีเหตุเกิดจากความผิดหรือความบกพร่องของฝ่ายผู้ว่าจ้างซึ่งมีหลักฐานชัดเจนหรือผู้ว่าจ้างทราบที่อยู่แล้วตั้งแต่นั้น

การงดหรือลดค่าปรับ หรือขยายกำหนดเวลาทำงานตามวรรคหนึ่ง อยู่ในดุลพินิจของผู้ว่าจ้างที่จะพิจารณาตามที่เห็นสมควร

(ลงชื่อ).....ผู้ว่าจ้าง
(นายรพี ตั้งทรงสุวรรณ)
ผู้อำนวยการแขวงทางหลวงศรีสะเกษที่ ๒

(ลงชื่อ).....ผู้รับจ้าง
(นายธัญญ์นิธิ เรืองวุฒิเรืองดี)
หัวหน้าผู้จัดการ

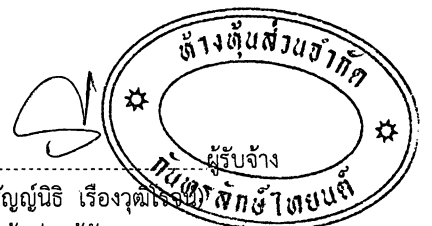

ต้นฉบับ

- ๑๒ -

ข้อ ๒๒ การใช้เรือไทย

ในการปฏิบัติตามสัญญาฯ หากผู้รับจ้างจะต้องส่งหรือนำของเข้ามาจากต่างประเทศรวมทั้งเครื่องมือและอุปกรณ์ที่ต้องนำเข้ามาเพื่อปฏิบัติงานตามสัญญา ไม่ว่าผู้รับจ้างจะเป็นผู้นำของเข้ามาเองหรือนำเข้ามาโดยผ่านตัวแทนหรือบุคคลอื่นใด ถ้าสิ่งของนั้นต้องนำเข้ามาโดยทางเรือในเส้นทางเดินเรือที่มีเรือไทยเดินอยู่และสามารถให้บริการรับขนได้ตามที่รัฐมนตรีว่าการกระทรวงคมนาคมประกาศกำหนด ผู้รับจ้างต้องจัดการให้สิ่งของดังกล่าวบรรทุกโดยเรือไทยหรือเรือที่มีสิทธิเช่นเดียวกับเรือไทยจากต่างประเทศมายังประเทศไทย เว้นแต่จะได้รับอนุญาตจากกรมเจ้าท่าก่อนบรรทุกของนั้นลงเรืออื่นที่มีใช้เรือไทยหรือเป็นของที่รัฐมนตรีว่าการกระทรวงคมนาคมประกาศยกเว้นให้บรรทุกโดยเรืออื่นได้ ทั้งนี้ไม่ว่าการส่งหรือนำเข้าสิ่งของดังกล่าวจากต่างประเทศจะเป็นแบบใด

ในการส่งมอบงานตามสัญญาฯ ให้แก่ผู้ว่าจ้าง ถ้างานนั้นมีสิ่งของตามวรรคหนึ่ง ผู้รับจ้างจะต้องส่งมอบใบตราส่ง (Bill of Lading) หรือสำเนาใบตราส่งสำหรับของนั้น ซึ่งแสดงว่าได้บรรทุกมาโดยเรือไทยหรือเรือที่มีสิทธิเช่นเดียวกับเรือไทย ให้แก่ผู้ว่าจ้างพร้อมกับการส่งมอบงานด้วย

ในกรณีที่สิ่งของดังกล่าวไม่ได้บรรทุกจากต่างประเทศมายังประเทศไทยโดยเรือไทยหรือเรือที่มีสิทธิเช่นเดียวกับเรือไทย ผู้รับจ้างต้องส่งมอบหลักฐานซึ่งแสดงว่าได้รับอนุญาตจากกรมเจ้าท่า ให้บรรทุกของโดยเรืออื่นได้หรือหลักฐานซึ่งแสดงว่าได้ชำระค่าธรรมเนียมพิเศษเนื่องจากการไม่บรรทุกของโดยเรือไทย ตามกฎหมายว่าด้วยการส่งเสริมการพาณิชย์แล้วอย่างใดอย่างหนึ่งแก่ผู้ว่าจ้างด้วย

ในกรณีที่ผู้รับจ้างไม่ส่งมอบหลักฐานอย่างใดอย่างหนึ่งดังกล่าวในวรรคสองและวรรคสาม ให้แก่ผู้ว่าจ้าง แต่จะขอส่งมอบงานดังกล่าวให้ผู้ว่าจ้างก่อนโดยไม่รับชำระเงินค่าจ้าง ผู้ว่าจ้างมีสิทธิรับงานดังกล่าวไว้ก่อน และชำระเงินค่าจ้างเมื่อผู้รับจ้างได้ปฏิบัติถูกต้องครบถ้วนดังกล่าวแล้วได้

ข้อ ๒๓ มาตรฐานฝีมือช่าง

ผู้รับจ้างตกลงเป็นเงื่อนไขสำคัญว่า ผู้รับจ้างจะต้องมีและใช้ผู้ผ่านการทดสอบมาตรฐานฝีมือช่างจาก คณะกรรมการกำหนดมาตรฐานและทดสอบฝีมือแรงงาน หรือสถาบันของราชการอื่น หรือสถาบันเอกชนที่ทางราชการรับรอง หรือผู้มีวุฒิบัตรระดับ ปวช. ปวส. หรือ ปวท. หรือเทียบเท่าจากสถาบันการศึกษาที่ ก.พ. รับรองให้เข้ารับราชการได้ ในอัตราไม่ต่ำกว่าร้อยละ ๑๐ (สิบ) ของแต่ละสาขาช่าง แต่จะต้องมีช่างจำนวนอย่างน้อย ๑ (หนึ่ง) คน ในแต่ละสาขาช่างดังต่อไปนี้

๒๓.๑ ช่างไม้ (ก่อสร้าง)

๒๓.๒ ช่างโยธา

๒๓.๓ ช่างเชื่อมไฟฟ้าหรือแก๊ส

๒๓.๔ ช่างเหล็กเสริมคอนกรีต

ผู้รับจ้างจะต้องจัดทำบัญชีแสดงจำนวนช่างทั้งหมดโดยจำแนกตามแต่ละสาขาช่างและระดับช่าง พร้อมกับระบุรายชื่อช่างผู้ผ่านการทดสอบมาตรฐานฝีมือช่างหรือผู้มีวุฒิบัตรดังกล่าวในวรรคหนึ่งนำมาแสดงพร้อมหลักฐานต่างๆ ต่อคณะกรรมการตรวจรับพัสดุ หรือผู้ควบคุมงานก่อนเริ่มลงมือทำงาน และพร้อมที่จะให้ผู้ว่าจ้างหรือเจ้าหน้าที่ของผู้ว่าจ้างตรวจสอบดูได้ตลอดเวลาทำงานตามสัญญาฯ ของผู้รับจ้าง

(ลงชื่อ) ผู้ว่าจ้าง
(นายรพี ตั้งทรงสุวรรณ)
ผู้อำนวยการแขวงทางหลวงศรีสะเกษที่ ๒

(ลงชื่อ) ผู้รับจ้าง
(นายฉัตรนิธิ)
หัวหน้าผู้จัดการ

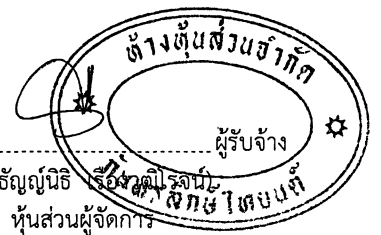

ต้นฉบับ

- ๑๓ -

ข้อ ๒๔ การปรับราคาค่าจ้าง

ผู้ว่าจ้างและผู้รับจ้าง ตกลงกันให้ใช้สัญญาปรับราคาได้ สำหรับราคางานก่อสร้างตามสัญญา นี้ โดยการนำสูตร Escalation Factor (K) มาใช้คำนวณราคาค่างานที่เปลี่ยนแปลงไป โดยวิธีการต่อไปนี้ ตามเงื่อนไข หลักเกณฑ์ สูตรและวิธีคำนวณที่ใช้กับสัญญาแบบปรับราคาได้ตามมติคณะรัฐมนตรี เมื่อวันที่ ๒๒ สิงหาคม ๒๕๓๒ เรื่องการพิจารณาช่วยเหลือผู้ประกอบการอาชีพงานก่อสร้าง ตามหนังสือ สำนักเลขาธิการคณะรัฐมนตรี ที่ นร ๐๒๐๓/ว ๑๐๙ ลงวันที่ ๒๔ สิงหาคม ๒๕๓๒

สูตรการปรับราคา (สูตรค่า K) จะต้องคงที่ที่ระดับที่กำหนดไว้ในวันแล้วเสร็จตามที่กำหนดไว้ในสัญญา หรือภายในระยะเวลาที่ผู้ว่าจ้างได้ขยายออกไป โดยจะใช้สูตรของทางราชการที่ได้ระบุตาม ภาคผนวก ๔

สัญญานี้ทำขึ้นเป็นสองฉบับ มีข้อความถูกต้องตรงกัน คู่สัญญาได้อ่านและเข้าใจข้อความ โดยละเอียดตลอดแล้ว จึงได้ลงลายมือชื่อ พร้อมทั้งประทับตรา (ถ้ามี) ไว้เป็นสำคัญต่อหน้าพยาน และคู่สัญญา ต่างยึดถือไว้ฝ่ายละหนึ่งฉบับ

(ลงชื่อ)

นายพี ตั้งทรงสุวรรณ

ผู้ว่าจ้าง

ผู้อำนวยการแขวงทางหลวงศรีสะเกษที่ ๒

(ลงชื่อ)

นายธัญญ์นิธิ เรืองวุฒิโรจน์

ผู้รับจ้าง

หุ้นส่วนผู้จัดการ,

(ลงชื่อ)

นางเขมิกา ประมวลธนกร

พยาน

รองผู้อำนวยการแขวงทางหลวงศรีสะเกษที่ ๒

(ฝ่ายบริหาร)

(ลงชื่อ)

นายเอกชัย พิมล

พยาน

เจ้าพนักงานพัสดุชำนาญงาน

ต้นฉบับนี้

ได้ปิดอากรแสตมป์ครบถ้วนตามประมวลรัษฎากรแล้ว เป็นเงิน.....๑๕,๗๙๗.๐๐.....บาท
และปิดอากรแสตมป์คู่ฉบับ เป็นเงิน.....๕.๐๐.....บาท ✓

ต้นฉบับ

บัญชีมอบทางหลวง

ระหว่าง

กรมทางหลวง โดยแขวงทางหลวงศรีสะเกษที่ ๒

กับ

ห้างหุ้นส่วนจำกัด กันทรลักษณ์ไทยนัต

ตามสัญญาเลขที่ ศก.๒/๓๕/๒๕๖๓ ลงวันที่ ๒๘ พฤษภาคม ๒๕๖๓ ห้างหุ้นส่วนจำกัด กันทรลักษณ์ไทยนัต เป็นผู้รับจ้างเหมา งานฟื้นฟูโครงสร้างพื้นฐานที่ได้รับความเสียหายจากอุทกภัย ทางหลวงหมายเลข ๒๒๑๔ ตอน นากระแซง - บ้านดอน ระหว่าง กม.๑๔+๔๕๐ - กม.๑๖+๒๐๐ ปริมาณงาน ๑ แห่ง กำหนดเวลาทำการ ๑๕๐ วัน วงเงินค่างานตามสัญญา ๑๖,๙๐๑,๙๐๐.๐๐ บาท (สิบหกล้านเก้าแสนหนึ่งพันเก้าร้อยบาทถ้วน)

กรมทางหลวง โดยแขวงทางหลวงศรีสะเกษที่ ๒ ขอมอบทางหลวงหมายเลข ๒๒๑๔ ตอน นากระแซง - บ้านดอน ระหว่าง กม.๑๔+๔๕๐ - กม.๑๖+๒๐๐ ให้แก่ห้างหุ้นส่วนจำกัด กันทรลักษณ์ไทยนัต ไว้ดำเนินการต่อไป

อนึ่ง ผู้รับจ้างได้ตรวจสอบสถานที่ก่อสร้างเรียบร้อยแล้ว ไม่มีอุปสรรคในการเข้าดำเนินการ และในระหว่างนี้ ห้างหุ้นส่วนจำกัด กันทรลักษณ์ไทยนัต ต้องรับผิดชอบในความเสียหายที่เกิดขึ้นทุกประการ ทั้งนี้ จะต้องดูแลความสะอาดและปลอดภัยให้แก่ผู้ใช้ทาง ตามข้อกำหนดของกรมทางหลวง

ทำการมอบ/รับมอบ เมื่อวันที่ ๒๙ พฤษภาคม ๒๕๖๓

(ลงชื่อ)

ผู้มอบ

(นายพี ตั้งทรงสุวรรณ)

ผู้อำนวยการแขวงทางหลวงศรีสะเกษที่ ๒

(ลงชื่อ)

ผู้รับมอบ

(นายชัยภูมิ (เรืองวุฒิโรจน์))

หุ้นส่วนผู้จัดการ

(ลงชื่อ)

พยาน

(นายสำรवल สุขแสวง)

รองผู้อำนวยการแขวงทางหลวงศรีสะเกษที่ ๒

(ลงชื่อ)

พยาน

(นางเข็มิกา ประมวลธนกร)

รองผู้อำนวยการแขวงทางหลวงศรีสะเกษที่ ๒

(ลงชื่อ)

พยาน

(นายเอกชัย พิมล)

เจ้าพนักงานพัสดุชำนาญงาน



เพื่อฟื้นฟูโครงสร้างพื้นฐานที่ได้รับความเสียหายจากอุทกภัยในพื้นที่ภาคเหนือและภาคตะวันออกเฉียงเหนือ

ทางหลวงหมายเลข 2214 ตอน นากระแมง - ป่านตวัน
ระหว่าง กม.114+450 - กม.116+200

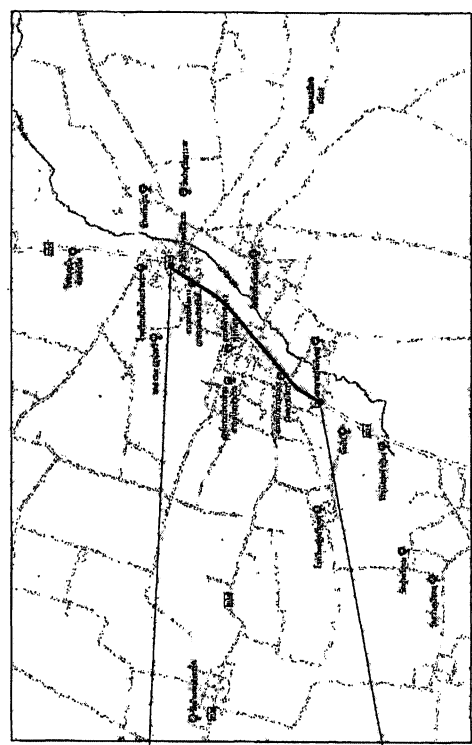
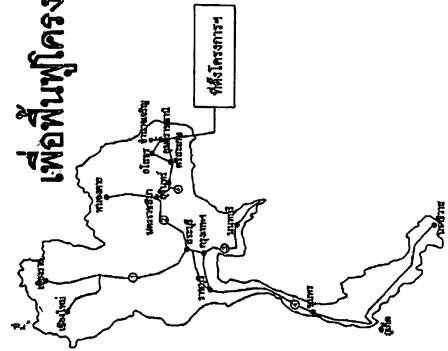

ฉบับ

สำนักงานและชื่อแบบ	
ชื่อโครงการ	แบบที่
ครั้งที่ 2	A
TITLE SHEET	
ทางหลวงหมายเลข 2214 ตอน นากระแมง - ป่านตวัน ระหว่าง กม.114+450 - กม.116+200	

INDEX OF SHEET	SHEET NO.
TITLE SHEET	A
SUMMARY OF QUANTITIES	B
TYPICAL CROSS SECTION	C1-C3
DETAIL	-
SPECIAL PROVISION FOR STREET LIGHTING SPECIFICATIONS	E
DETAIL R.C. V-SHAPE GUTTER	F1-F2
PLAN & PROFILE	V

STA. TO STA.	EXISTING		PROPOSED		REMARK
	LT.	RT.	LT.	RT.	
กม.114+450 - กม.115+377	10.00	-	-	-	
กม.115+377 - กม.116+200	20.00	-	-	-	

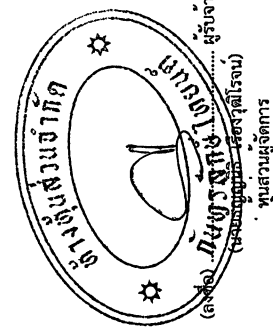

(ลงชื่อ) ผู้ว่าจ้าง
(นายพรดี ตั้งทรงสุวรรณ)
ผู้อำนวยการแขวงทางหลวงศรีสะเกษที่ 2

สำนักงานทางหลวงที่ 9 อุบลราชธานี	
ชื่อ	ตำแหน่ง
นายพรดี ตั้งทรงสุวรรณ	ผู้อำนวยการแขวง
นายพรดี ตั้งทรงสุวรรณ	วิศวกร
นายพรดี ตั้งทรงสุวรรณ	ช่างเทคนิค
นายพรดี ตั้งทรงสุวรรณ	ช่างเทคนิค
นายพรดี ตั้งทรงสุวรรณ	ช่างเทคนิค
นายพรดี ตั้งทรงสุวรรณ	ช่างเทคนิค

24 มี.ค. 2563
24 มี.ค. 2563

ส่วนสำรวจและออกแบบ	
โครงการหลวง	หน้าดิน
ครั้งที่ 2	B
SUMMARY OF QUANTITIES	
ทางหลวงหมายเลข 2214 ตอน 117กม. - บ้านดง	
พิกัด TM1144+450 - TM16+200	

ต้นฉบับ

SUMMARY OF QUANTITIES

ITEM	DESCRIPTION	UNIT	QUANTITY	REMARK
1	CLEARING AND GROBBING ✓	SQ.M.	3,600	✓
2	SOFT MATERIAL EXCAVATION AND REPLACEMENT ✓	CUM.	170	✓
3	EARTH FILL UNDER SIDEWALK ✓	CUM.	164	✓
4	SAND CUSHION UNDER SIDEWALK ✓	CUM.	164	✓
5	PRIME COAT ✓	SQ.M.	425	✓
6	TACK COAT ✓	SQ.M.	13,280	✓
7	ASPHALT CONCRETE LEVELLING COURSE ✓	TON	51	✓
8	PARA ASPHALT CONCRETE WEARING COURSE 5 CM. THICK (ON TACK COAT) ✓	SQ.M.	13,280	✓
9	R.C. PIPE CULVERTS DIA. 1.00 M. TYPE TONGUE AND GROOVE CLASS 3 ✓	M.	1,800	✓
10	R.C. PIPE CULVERTS DIA. 1.00 M. TYPE TONGUE AND GROOVE CLASS 2 ✓	M.	76	✓
11	SPECIAL R.C. MANHOLES TYPE C FOR R.C.P. DIA. 1.00 M. WITH R.C. COVER ✓	EACH	44	✓
12	R.C. MANHOLE TYPE D FOR R.C.P. DIA. 1.00 M. WITH R.C. COVER ✓	EACH	83	✓
13	REINFORCED CONCRETE HEADWALL FOR R.C. PIPE CULVERT (END WALL TYPE) ✓	CUM.	1.20	✓
14	1.00 M. R.C. V-SHAPE GUTTER ✓	M.	573	✓
15	SIDE DITCH LINING TYPE III ✓	SQ.M.	2,080	✓
16	RETAINING WALL TYPE IA (FOR SIDEWALK) ✓	M.	250	✓
17	MOUNTABLE CURB AND GUTTER ✓	M.	1,276	✓
18	CONCRETE SLAB 5 CM. THICK (WIRE MESH) RED COLOUR (พื้นที่ 4x4x40 CM.) WITH 5 CM. SAND BEDDING ✓	SQ.M.	3,282	✓
19	RELOCATION OF EXISTING ROADWAY LIGHTINGS SINGLE BRACKET ✓	EACH	8	✓
20	THERMOPLASTIC PAINT (YELLOW) ✓	SQ.M.	180	✓
21	THERMOPLASTIC PAINT (WHITE) ✓	SQ.M.	410	✓
22	TRAFFIC MANAGEMENT DURING CONSTRUCTION ✓	L.S.	1	✓

หมายเหตุ

1. ราคาค่าวัสดุและค่าขนส่งในใบเสนอราคาจะขึ้นอยู่กับราคาตลาดและโครงสร้าง ให้คำนวณรวมของปริมาณที่ระบุข้างต้น
2. ภาษีมูลค่าเพิ่ม 7% จะคิดจากมูลค่ารวมของงานทั้งหมด
3. ราคาค่าขนส่งวัสดุจะขึ้นอยู่กับระยะทางที่รถบรรทุกจะวิ่งไปมา และค่าเช่ารถบรรทุก
4. วัสดุเป็นแบบ มาตรฐาน 50 กก. ถุง 50 กก.
5. ไม้ฉากที่ใช้ในงานก่อสร้าง จะใช้ไม้ฉากที่ผ่านการอบแห้งแล้ว โดยไม้ฉากที่ผ่านการอบแห้งแล้ว จะมีความชื้นไม่เกิน 12% และมีความหนาไม่น้อยกว่า 25 มม.
6. ไม้ฉากที่ใช้ในงานก่อสร้าง จะใช้ไม้ฉากที่ผ่านการอบแห้งแล้ว โดยไม้ฉากที่ผ่านการอบแห้งแล้ว จะมีความชื้นไม่เกิน 12% และมีความหนาไม่น้อยกว่า 25 มม.

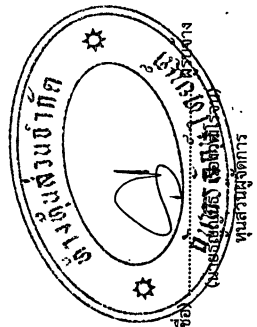

สำนักงานโครงการที่ 9 (อุบลราชธานี)	
วันที่	24 มิ.ย. 2563
ชื่อ	นาย ...
ตำแหน่ง	ผู้อำนวยการสำนักงานโครงการที่ 9

(ลงชื่อ) ผู้จ้าง
(นายพรศักดิ์ พรหมสุวรรณ)
ผู้อำนวยการแขวงทางหลวงศรีสะเกษที่ 2

สัญญาจ้างเลขที่ ศก.2/ 35 /2563 ลงวันที่ 28 พฤษภาคม 2563

ส่วนสำรวจและออกแบบ		
แนวทางการวาง	รหัสงาน	แผนที่
ครั้งที่ 2	-	C1
TYPICAL CROSS SECTION		
ทางหลวงหมายเลข 2214 ตอน นพพรมอง - บ้านควน		
ระหว่าง กม.14+450 - กม.16+200		

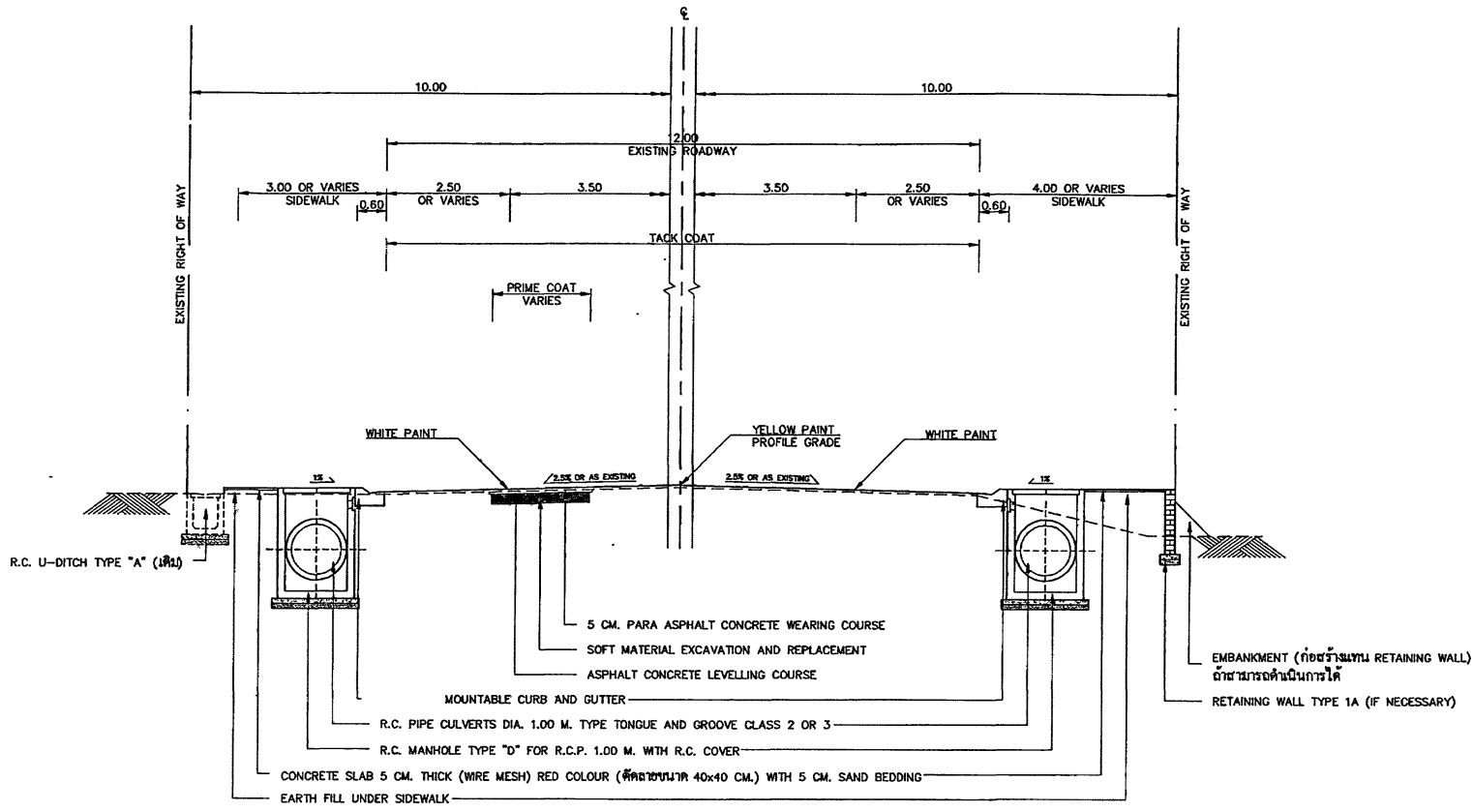

คู่มือ

TYPICAL CROSS SECTION I

SCALE 1:100

กม.14+450 - กม.15+337

(ลงชื่อ) ผู้ว่าจ้าง
 (นายรพี ตั้งทรงสุวรรณ)
 ผู้อำนวยการแขวงทางหลวงศรีสะเกษที่ 2



สำนักงานทางหลวงที่ 9 (อุบลราชธานี)			
เขียน	ตรวจ	ควบคุม	กำกับ
ออกแบบ	ตรวจ	ควบคุม	กำกับ
เสนอ	24 มี.ค. 2563	24 มี.ค. 2563	24 มี.ค. 2563
อนุญาต	24 มี.ค. 2563	24 มี.ค. 2563	24 มี.ค. 2563

สัญญาจ้างเลขที่ ศก.2/35/2563 ลงวันที่ 28 พฤษภาคม 2563

ส่วนสำรวจและออกแบบ		
เลขที่โครงการ	ครั้งที่	หน้าที่
โครงการที่ 2	-	C2
TYPICAL CROSS SECTION		
ทางหลวงหมายเลข 2214 บริเวณที่ราบต่ำ - ทุ่งหวาง		
พิกัด TL114+450 - TL116+200		

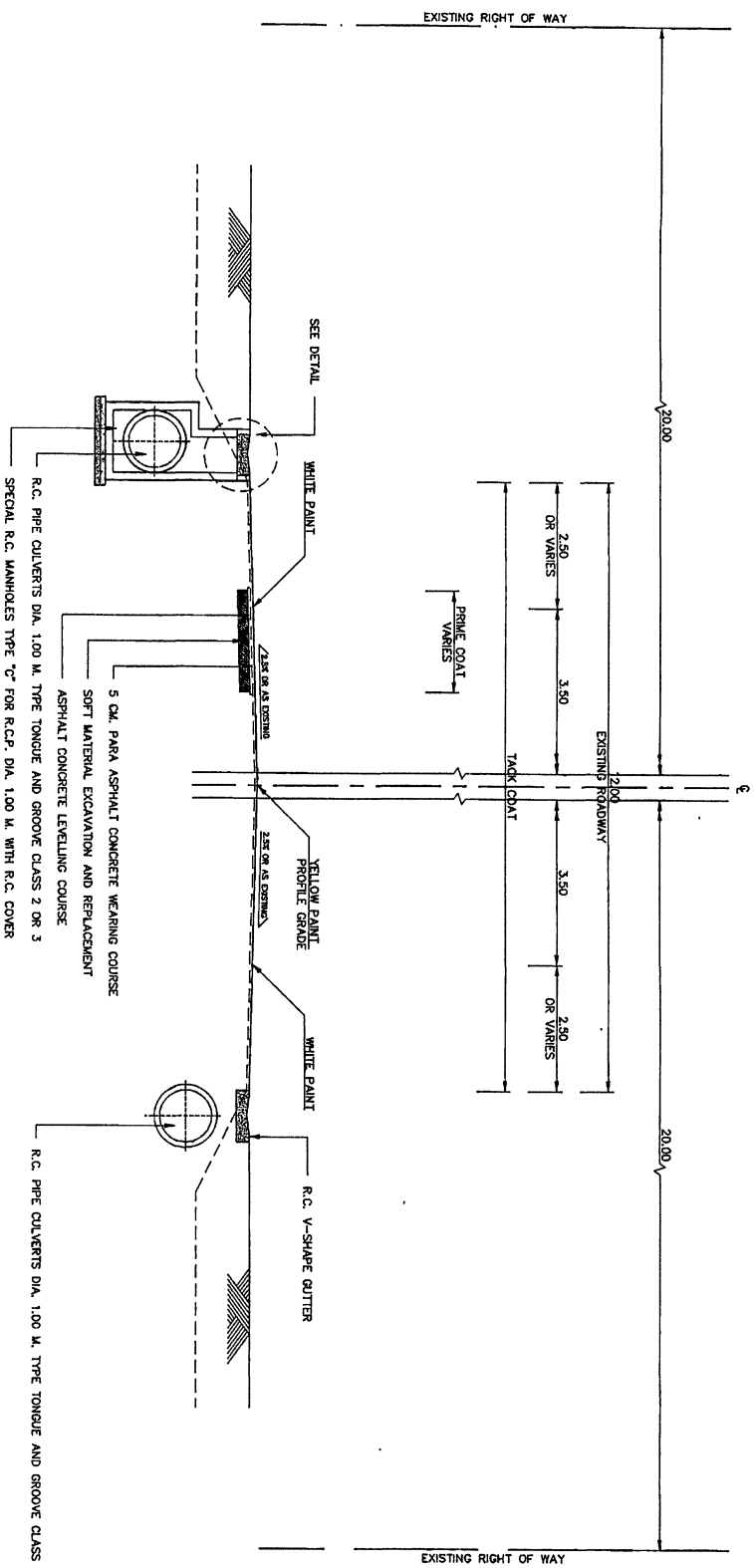

TYPICAL CROSS SECTION II
Scale 1:100
KM115+377 - KM115+900

(ลงชื่อ) ผู้สำรวจ
(นามบริษัท) บริษัท ศักดิ์ธรรมวิศวกรรม

(ลงชื่อ) ผู้รับจ้าง
(นามสัญญา) บริษัท เรืองรุ่งวิศวกรรม

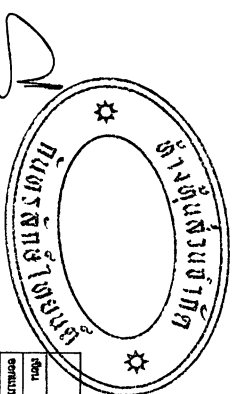

กรมการขนส่งทางบก

ชื่อ	ตำแหน่ง	ชื่อ	ตำแหน่ง
สมชาย ใจดี	วิศวกร	สมชาย ใจดี	วิศวกร
สมชาย ใจดี	วิศวกร	สมชาย ใจดี	วิศวกร
สมชาย ใจดี	วิศวกร	สมชาย ใจดี	วิศวกร

24 มี.ค. 2563

งานสำรวจและออกแบบ			
เลขที่โครงการ	พื้นที่	แผนที่	
พื้นที่ 2		C3	
TYPICAL CROSS SECTION			
ทางหลวงหมายเลข 2214 ฝั่ง ทิศเหนือ - ใต้			
พิกัด TLL114+450 - TLL116+200			

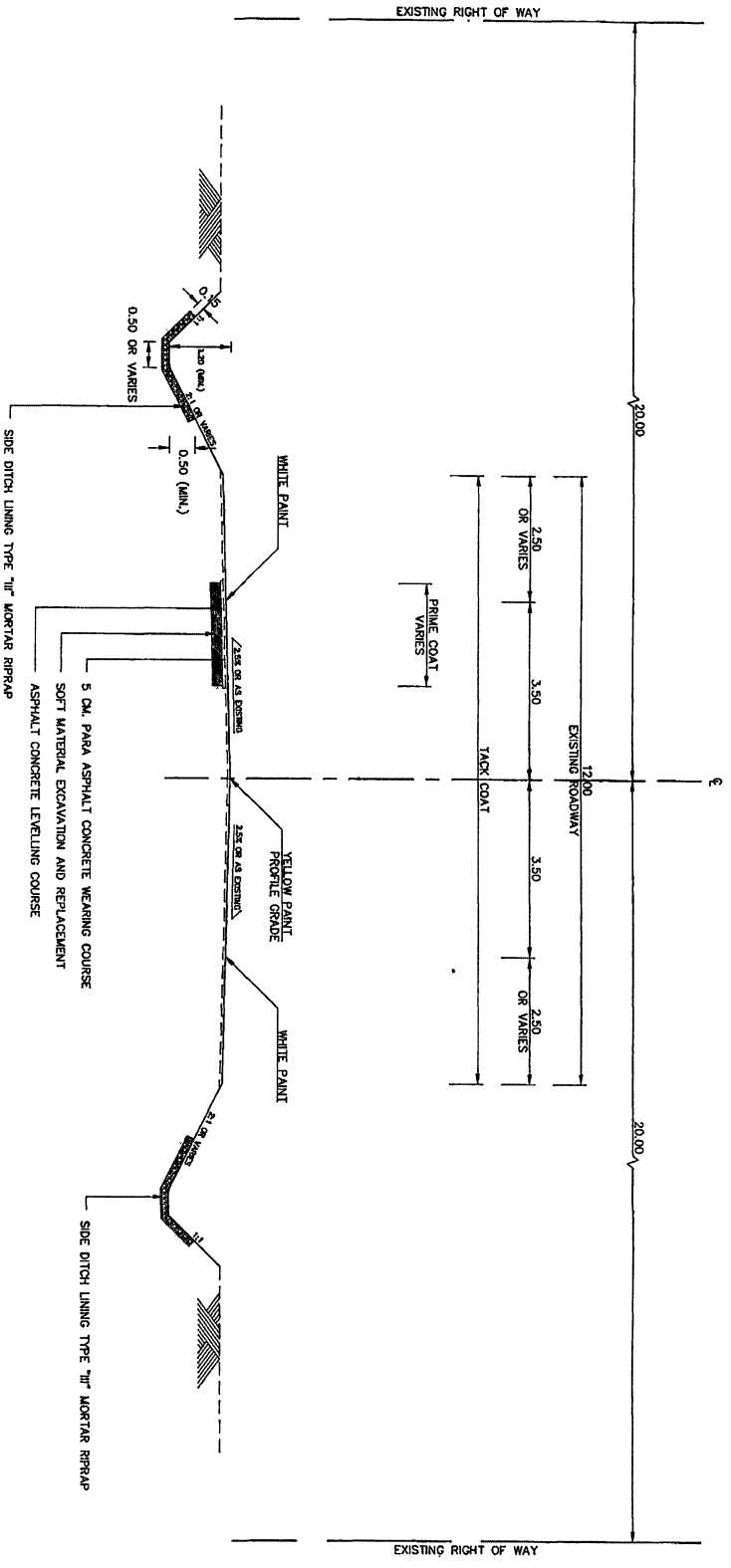

TYPICAL CROSS SECTION III

Scale TLL115+900 - TLL116+200

(ลงชื่อ) ผู้จ้างงาน
 (นายรพี ตั้งทรงสุวรรณ์)
 ผู้อำนวยการแขวงทางหลวงชนบทเขตที่ 2

(ลงชื่อ) ผู้รับจ้าง
 (นายตฤณภูมิ เรืองจตุรโรจน์)
 หน่วยงานผู้จัดการ

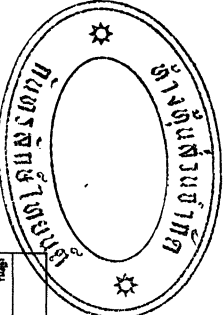

อนุมัติ

ชื่อ	ตำแหน่ง	วันที่
.....
ชื่อ	ตำแหน่ง	วันที่
.....

วันที่ 24 มี.ค. 2563

SPECIAL PROVISION FOR STREET LIGHTING

GENERAL NOTE

- ผู้รับจ้างต้องปฏิบัติตามข้อกำหนดและเงื่อนไขของใบกำหนดขอบเขตงานตามที่แนบมาอย่างเคร่งครัด
- การดำเนินงานให้เสร็จสิ้นก่อนเวลาอันควร
- การดำเนินงานให้เสร็จสิ้นก่อนเวลาอันควร
- การดำเนินงานให้เสร็จสิ้นก่อนเวลาอันควร
- การดำเนินงานให้เสร็จสิ้นก่อนเวลาอันควร
- การดำเนินงานให้เสร็จสิ้นก่อนเวลาอันควร
- การดำเนินงานให้เสร็จสิ้นก่อนเวลาอันควร

- ขนาดของวัสดุที่ใช้ในแผน**
- เสาไฟฟ้าแรงสูง 9.00 ม. (MOUNTING HEIGHT) TAPERED STEEL POLE
 - โคมไฟถนนแรงสูง 250 WATTS-CUT-OFF
 - สายไฟที่แรงสูง 3x10 มม. NYY
 - การฝังสายไฟ (EMBED CABLE) ให้ฝังในพื้นถนนที่ EE-101 TO EE-113
 - GROUND ROD ให้ผูกตาม
 - เสาไฟฟ้าแรงสูงที่ติดตั้งให้ตรง ให้ฝังในพื้นถนนที่ฐานเสา โดยให้ฝังตาม
 - ข้อกำหนดด้านความปลอดภัย (SAFETY) ให้ปฏิบัติตามข้อกำหนดด้านความปลอดภัย (SAFETY) 2.1 หรือข้อกำหนดด้านความปลอดภัย (SAFETY) 2.1
 - ข้อกำหนดด้านความปลอดภัย (SAFETY) ให้ปฏิบัติตามข้อกำหนดด้านความปลอดภัย (SAFETY) 2.1

- หมายเหตุ**
- พื้นที่ว่างในเอกสารแนบมาให้เป็นไปตามแบบแปลนที่แนบมา
 - พื้นที่ว่างในเอกสารแนบมาให้เป็นไปตามแบบแปลนที่แนบมา

LEGENDS

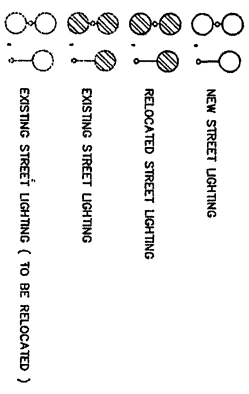

ตำแหน่งงานและข้อมูล	
ประเภทงาน	พื้นที่
พื้นที่ที่ 2	E
SPECIAL PROVISION FOR STREET LIGHTING	
รายละเอียด 2214 งาน ติดตั้ง - ติดเสา	
รหัส 1211+450 - 1216+200	

แนบมา

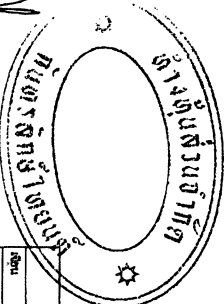

(ลงชื่อ) (นาย) ผู้ว่าจ้าง

(ลงชื่อ) (นาย) ผู้รับจ้าง

วันที่	ปี	เดือน	วัน	ปี
28	56	5	2563	2563

ส่วนสำรวจและออกแบบ	
เลขที่งาน	แม่ที่
ครั้งที่ 2	PI
SPECCIFICATIONS	
ทางหลวงหมายเลข 2214 ตอน นครราชสีมา - บ้านคณา	
รพท.๖ พ.๓.๑๑-๕๕๐ - พ.๓.๑๑-๕๕๐	

SPECIFICATIONS FOR HIGHWAY MATERIALS AND CONSTRUCTION

ข้อกำหนดและมาตรฐานที่ใช้ในการก่อสร้าง

ลักษณะงาน	รายละเอียดและข้อกำหนด	มาตรฐานงานทาง (ก.ค.ม.)	แบบมาตรฐานทางหลวง	แบบเลขที่
CLEARING AND GRUBBING	อ้างถึง : รายการชนิดและข้อกำหนดการก่อสร้างทางหลวง " ฝั่งที่ 1	-	GD-703	
SOFT MATERIAL EXCAVATION AND REPLACEMENT	อ้างถึง : รายการชนิดและข้อกำหนดการก่อสร้างทางหลวง " ฝั่งที่ 1 วัสดุที่ใช้ถมทดแทนควรใช้ดินชั้นที่ 1 หรือชั้นที่ 2	205/2532	TS-101	
EARTH FILL UNDER SIDEWALK	อ้างถึง : รายการชนิดและข้อกำหนดการก่อสร้างทางหลวง " ฝั่งที่ 1	102/2532	GD-710	
SAND CUSHION UNDER SIDEWALK	อ้างถึง : รายการชนิดและข้อกำหนดการก่อสร้างทางหลวง " ฝั่งที่ 1	102/2532	GD-710	
PRIME COAT	อ้างถึง : รายการชนิดและข้อกำหนดการก่อสร้างทางหลวง " ฝั่งที่ 1	402/2557	-	
TACK COAT	อ้างถึง : รายการชนิดและข้อกำหนดการก่อสร้างทางหลวง " ฝั่งที่ 1	403/2531	-	
NATURAL RUBBER MODIFIED ASPHALT CONCRETE (PARA ASPHALT CONCRETE)	อ้างถึง : รายการชนิดและข้อกำหนดการก่อสร้างทางหลวง " ฝั่งที่ 1	416/2556	-	
R.C. PIPE CULVERT	อ้างถึง : รายการชนิดและข้อกำหนดการก่อสร้างทางหลวง " ฝั่งที่ 2	-	DS-101 TO DS-102	
SPECIAL R.C. MANHOLES TYPE "C" FOR RCP. DIA. 1.00 M. WITH R.C. COVER	อ้างถึง : รายการชนิดและข้อกำหนดการก่อสร้างทางหลวง " ฝั่งที่ 2	-	DS-703	
REINFORCED CONCRETE HEADWALL FOR R.C. PIPE CULVERT (END WALL)	อ้างถึง : รายการชนิดและข้อกำหนดการก่อสร้างทางหลวง " ฝั่งที่ 2	-	DS-704	
R.C. V-SHAPE GUTTER	อ้างถึง : รายการชนิดและข้อกำหนดการก่อสร้างทางหลวง " ฝั่งที่ 2	-	DS-103	
SIDE DITCH LINING TYPE III	อ้างถึง : รายการชนิดและข้อกำหนดการก่อสร้างทางหลวง " ฝั่งที่ 2	-	DS-701	
RETAINING WALL TYPE 1A (FOR SIDE WALK)	อ้างถึง : รายการชนิดและข้อกำหนดการก่อสร้างทางหลวง " ฝั่งที่ 2	-	DS-201	
MOUNTABLE CURB AND GUTTER	อ้างถึง : รายการชนิดและข้อกำหนดการก่อสร้างทางหลวง " ฝั่งที่ 2	-	RT-101	
CONCRETE SLAB 5 CM. THICK (WIRE MESH) RED COLOUR (สำหรับถนน 4x4.0 CM.) WITH 5 CM. SAND BEDDING	อ้างถึง : รายการชนิดและข้อกำหนดการก่อสร้างทางหลวง " ฝั่งที่ 2	-	GD-709	
งานไฟฟ้าแสงสว่าง (STREET LIGHTING)	อ้างถึง : รายการชนิดและข้อกำหนดการก่อสร้างทางหลวง " ฝั่งที่ 2	103/2532	GD-710	
งานเครื่องแบบจราจรบนผิวทาง	ผู้จ้างจะส่งพิมพ์เขียวในการออกแบบระบบไฟฟ้าแสงสว่างจราจร และกำหนดสีให้ใช้ในไปตามมาตรฐานของกรมการจราจร (การเดินรถจราจร) ฉบับปรับปรุงใหม่ 2551	-	EE-101 TO EE-113	
ป้ายจราจร	ผู้จ้างจะส่งพิมพ์เขียวในการออกแบบระบบไฟฟ้าแสงสว่างจราจร และกำหนดสีให้ใช้ในไปตามมาตรฐานของกรมการจราจร (การเดินรถจราจร) ฉบับปรับปรุงใหม่ 2551	-	RS-201 TO RS-203	
ป้ายจราจรระหว่างช่องทางจราจร	ผู้จ้างจะส่งพิมพ์เขียวในการออกแบบระบบไฟฟ้าแสงสว่างจราจร และกำหนดสีให้ใช้ในไปตามมาตรฐานของกรมการจราจร (การเดินรถจราจร) ฉบับปรับปรุงใหม่ 2551	-	RS-101 TO RS-104	
แบบรูปของชนิดอื่น ๆ	ผู้จ้างจะส่งพิมพ์เขียวในการออกแบบระบบไฟฟ้าแสงสว่างจราจร และกำหนดสีให้ใช้ในไปตามมาตรฐานของกรมการจราจร (การเดินรถจราจร) ฉบับปรับปรุงใหม่ 2551	-	RS-301 TO RS-305	
ให้ใช้แบบมาตรฐานการทางหลวง (STANDARD DRAWINGS FOR HIGHWAY DESIGN AND CONSTRUCTION 2015 REVISION) ฉบับแก้ไข 11 ก.ค. 2561				

ลักษณะงานก่อสร้างที่ถือเป็นภาระปรับปรุงแบบ (ไม่ใช่งานแก้ไขแบบ)

- งานวางท่อ
 - 1.1 การปรับเส้นตำแหน่งร่องท่อตาม การเพิ่ม - ลด ความยาวท่อตาม จากที่คำนวณแบบ ให้เหมาะสมกับสภาพของหน้าดินตาม ให้อยู่ในจุดตัดของแนวของโครงการแนวตรงให้เหมาะสมกับพื้นที่ใช้ประโยชน์ที่ดิน
 - 1.2 การแก้ไขขนาดขนาดท่อตาม เช่น - ลด จำนวนแนวท่อตาม เช่น - 3x จำนวนของท่อตาม ให้อยู่ในจุดตัดของแนวของโครงการ โดยความถี่ของท่อตามข้างข้างทางหลวงครั้งที่ 9
- งานก่อสร้างท่อน้ำเหลี่ยม ค.ค.๑ (BOX CULVERTS)
 - 2.1 การปรับเส้นตำแหน่งร่องท่อเหลี่ยม การเพิ่ม - ลด ความยาวท่อเหลี่ยมให้อยู่ในจุดตัดของแนวของโครงการ โดยความถี่ของท่อเหลี่ยมข้างข้างทางหลวงครั้งที่ 9
 - 2.2 การแก้ไขขนาดของท่อเหลี่ยม หรือช่องเปิด (Slope Angle) ระหว่าง 0 - 30 องศา ให้อยู่ในจุดตัดของแนวของโครงการ โดยความถี่ของท่อเหลี่ยมข้างข้างทางหลวงครั้งที่ 9
- งานก่อสร้างสะพาน
 - 3.1 การแก้ไขขนาด ตำแหน่งก่อสร้าง สะพานชั่วคราว สะพานคอนกรีต ระหว่าง 0 - 30 องศา เพื่อให้เหมาะสมกับสภาพในขณะนั้น โดยความถี่ของสะพานชั่วคราวหรือสะพานคอนกรีตข้างข้างทางหลวงครั้งที่ 9
- การปรับแนวทางวิ่งด้านซ้าย (GEOMETRIC DESIGN)
 - 4.1 การแก้ไขการปรับปรุงแนวร่องวิ่งทางด้านซ้ายมือ (ซ้ายมือ) ให้มีความเหมาะสมทางด้านความปลอดภัย โดยความถี่ของการปรับปรุงทางด้านซ้ายมือข้างข้างทางหลวงครั้งที่ 9
- งานก่อสร้างเพื่อก่อสร้างระบบรางรถไฟ และงานป้องกันน้ำท่วม
 - 5.1 การปรับตำแหน่ง ระดับความสูง และชนิด (MANHOLE) การปรับแนวร่องวิ่งระบบรางรถไฟทาง (SIDE DITCH) และท่อระบายน้ำที่เชื่อมต่อกับท่อระบายน้ำของโครงการให้มีความเหมาะสมทางด้านความปลอดภัย โดยความถี่ของการปรับปรุงทางด้านซ้ายมือข้างข้างทางหลวงครั้งที่ 9
- งานสิ่งสาธารณูปโภค
 - 6.1 การแก้ไขการปรับปรุงตำแหน่งร่องวิ่งสาธารณูปโภคต่าง เช่น ท่อประปา เสาไฟฟ้า สายโทรศัพท์ เป็นต้น ให้มีความเหมาะสม โดยความถี่ของการปรับปรุงทางด้านซ้ายมือข้างข้างทางหลวงครั้งที่ 9
 - 6.2 การปรับปรุงความมั่นคงของถนน และงานจราจร
 - 7.1 ปรับปรุงความมั่นคงของถนน เช่น GUARD RAIL, GUIDE POST ปรับระดับถนน หรือ ขอบเขตก่อสร้างได้ โดยความถี่ของการปรับปรุงของโครงการ
 - 7.2 ปรับ หรือ กำหนดตำแหน่ง และชนิดของป้ายจราจร และชนิดสีเส้นบนผิวจราจรตามแบบมาตรฐาน หรืออยู่ใต้ของโครงการ โดยความถี่ของการปรับปรุงของโครงการ และความถี่ของป้ายจราจรข้างข้างทางหลวงครั้งที่ 9
 - 7.3 การปรับปรุงถนน เช่น - ลด จุดตัดที่มีจราจรตามแบบมาตรฐาน (OVERHEAD OR OVERHANG SIGN) ทำให้ได้อยู่ในจุดตัดของแนวของโครงการและตำแหน่งของแนวข้างข้างทางหลวงครั้งที่ 9
 - 7.4 การปรับปรุงแนวร่องวิ่งสะพานคอนกรีตข้างข้างทางหลวง โดยอยู่ในจุดตัดของแนวของโครงการและแนวร่องวิ่งของแนวข้างข้างทางหลวงครั้งที่ 9
 - 7.5 ปรับปรุงแนวร่องวิ่งเสาไฟฟ้าแสงสว่างได้ โดยอยู่ในจุดตัดของแนวของโครงการ และแนวร่องวิ่งของแนวข้างข้างทางหลวงครั้งที่ 9
- งานก่อสร้างทางเชื่อม
 - 8.1 การแก้ไขการปรับปรุงแบบ ด้านแนบ และแบบเชื่อมแนวร่องวิ่งทางเชื่อมตามแบบมาตรฐานได้ตามสภาพความเป็นจริงในสนาม โดยความถี่ของการปรับปรุงของโครงการ

ต้นฉบับ

สำนักงานทางหลวงที่ 9 นครราชสีมา

สัญญาที่ กค.๓.๑๑-๕๕๐/๒๕๖๓

วันที่ 24 มี.ค. 2563

นายอภัยสิทธิ์ เรืองจุฬารัตน

นายอภัยสิทธิ์ เรืองจุฬารัตน

ผู้ควบคุมงาน

นายอภัยสิทธิ์ เรืองจุฬารัตน

ผู้ควบคุมงาน

นายอภัยสิทธิ์ เรืองจุฬารัตน

ผู้ควบคุมงาน

(ลงชื่อ) ผู้จ้าง

(นายพรศักดิ์ ตั้งทรงสุวรรณ)

ผู้อำนวยการของทางหลวงที่ 2

ต้นฉบับ

สัญญาจ้างเลขที่ ศก.2/ 35 /2563 ลงวันที่ 28 พฤษภาคม 2563

ส่วนสำรวจและออกแบบ	
สำนักงานฯ	พื้นที่
ครั้งที่ 2	F2
SPECIFICATIONS วิศวกรรมการจราจร 2214 กรมการจราจร - ปทุมธานี รหัส 70 TRL144-450 - PAL164-200	

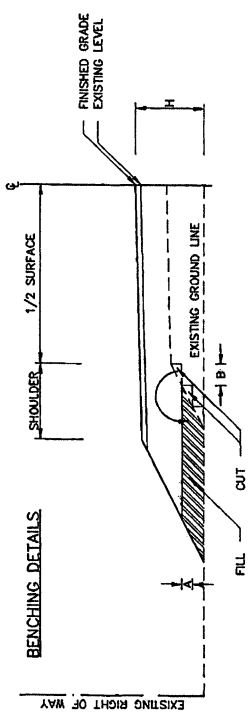

GENERAL RECOMMENDATION FOR FILL OR CUT SLOPE CONSTRUCTION

HEIGHT OF FILL OR CUT (M.)	CUT SLOPE		REMARK
	FILL SLOPE EARTH	SOFT ROCK HARD ROCK	
0.00 - 3.00	2 : 1	0.50 : 1	THE SLOPE RATIO AS SHOWN IN THIS TABLE IS THE PROPORTION OF HORIZONTAL DISTANCE TO VERTICAL DISTANCE.
3.01 - 5.00	1.5 : 1	0.25 : 1	
> 5.00	SEE TYPICAL CROSS SECTION FOR DEEP CUT AND HIGH FILL (DWG. NO. TS-407)		

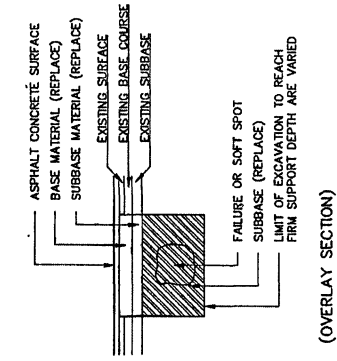

(OVERLAY SECTION)

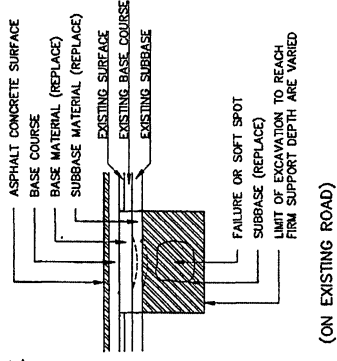

(ON EXISTING ROAD)

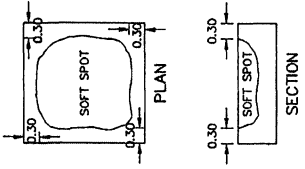

SOFT SPOT EXCAVATION AND REPLACEMENT

1. กำหนดให้สัญญาจ้างนี้เป็นสัญญาจ้างแบบเหมาจ่าย 28 วัน
2. กำหนดให้สัญญาจ้างนี้เป็นสัญญาจ้างแบบเหมาจ่าย 28 วัน
3. กำหนดให้สัญญาจ้างนี้เป็นสัญญาจ้างแบบเหมาจ่าย 28 วัน
4. กำหนดให้สัญญาจ้างนี้เป็นสัญญาจ้างแบบเหมาจ่าย 28 วัน
5. กำหนดให้สัญญาจ้างนี้เป็นสัญญาจ้างแบบเหมาจ่าย 28 วัน
6. กำหนดให้สัญญาจ้างนี้เป็นสัญญาจ้างแบบเหมาจ่าย 28 วัน
7. กำหนดให้สัญญาจ้างนี้เป็นสัญญาจ้างแบบเหมาจ่าย 28 วัน
8. กำหนดให้สัญญาจ้างนี้เป็นสัญญาจ้างแบบเหมาจ่าย 28 วัน
9. กำหนดให้สัญญาจ้างนี้เป็นสัญญาจ้างแบบเหมาจ่าย 28 วัน
10. กำหนดให้สัญญาจ้างนี้เป็นสัญญาจ้างแบบเหมาจ่าย 28 วัน
11. กำหนดให้สัญญาจ้างนี้เป็นสัญญาจ้างแบบเหมาจ่าย 28 วัน
12. กำหนดให้สัญญาจ้างนี้เป็นสัญญาจ้างแบบเหมาจ่าย 28 วัน
13. กำหนดให้สัญญาจ้างนี้เป็นสัญญาจ้างแบบเหมาจ่าย 28 วัน
14. กำหนดให้สัญญาจ้างนี้เป็นสัญญาจ้างแบบเหมาจ่าย 28 วัน
15. กำหนดให้สัญญาจ้างนี้เป็นสัญญาจ้างแบบเหมาจ่าย 28 วัน

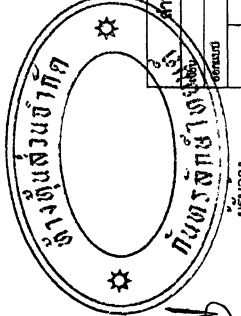

สำนักงานโครงการที่ 9 (อุบลราชธานี)	
สัญญา	วันที่
24 มิ.ย. 2563	24 มิ.ย. 2563

ผู้รับจ้าง (นายบุญฤทธิ์ เรืองวุฒิโรจน์) ส่วนผู้จัดการ

ผู้ว่าจ้าง (นายพรศักดิ์ สุวรรณรัตน์) (นายธัญญ์ธิเรศ เรืองวุฒิโรจน์) ส่วนผู้จัดการ

สัญญาจ้างเลขที่ ศก.2/35/2563 ลงวันที่ 28 พฤษภาคม 2563

ศูนย์สำรวจและออกแบบ		
รายการตรวจ	พื้นที่	วันที่
ครั้งที่ 2	-	V
DETAIL R.C. V-SHAPE GUTTER หนองบัวลำภู 2214 ถนน รัตนวงษ์ - รัตนวงษ์ โทร 043 741444-450 - FAX 043 7414450		

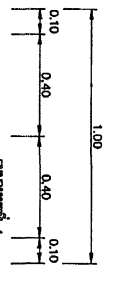
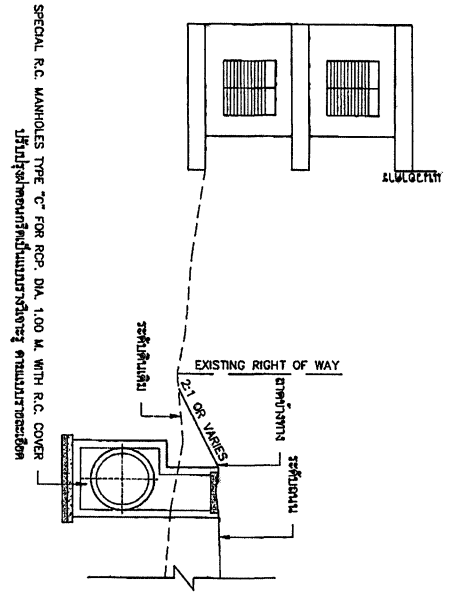
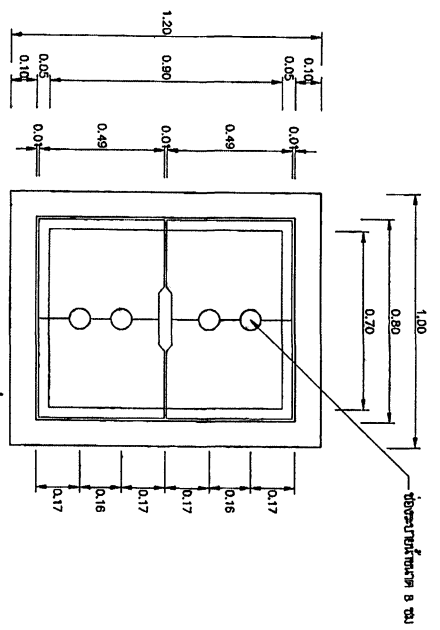

รูปแบบทั่วไป : กรณีระดับพื้นข้างทางต่ำกว่าระดับถนน

- หมายเหตุ
1. ผนังเป็นคอนกรีตเสริมเหล็ก
 2. ส่วนหน้าของท่อระบายน้ำเป็นรางรับน้ำ ทำตะเข็บในแบบรูปตัว Z เพื่อป้องกันการอุดตัน
 3. ไม้รับระดับความลาดของท่อระบายน้ำให้ชนระดับที่ระดับพื้นข้างทาง
 4. ระยะรับไม้ที่ท่อระบายน้ำ 0.01 - 0.05 ม.
 5. วัสดุฐานรับท่อ ให้ใช้ตามแบบมาตรฐาน R.C. GUTTER (แบบมาตรฐานที่ DS-701)

แบบขยาย รูปตัดทาง คสล. รับน้ำ

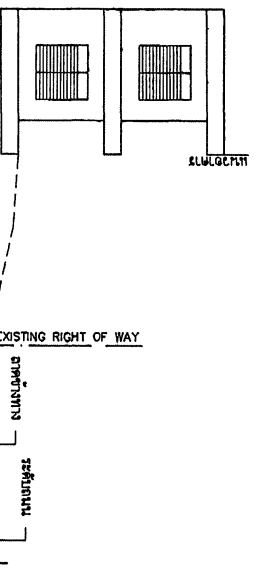

แบบขยาย รูปตัดบริเวณปากท่อพัก

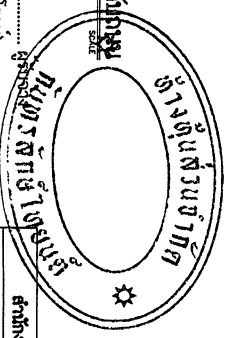
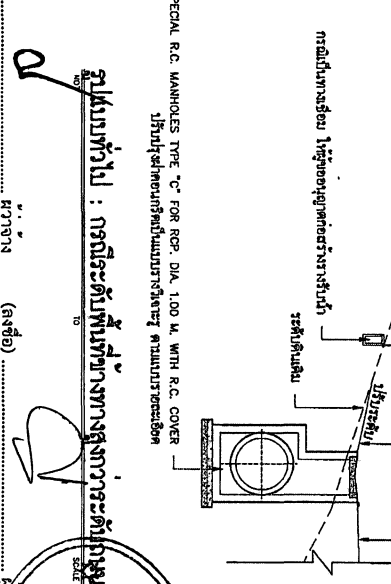

สำนักงานทางหลวงที่ 9 (อุบลราชธานี)

ชื่อ	ตำแหน่ง	วันที่
นาย พิชัย พิชัยยง	วิศวกร	24 มิ.ย. 2563
นาย พิชัย พิชัยยง	วิศวกร	24 มิ.ย. 2563

อนุมัติ

DETAIL R.C. V-SHAPE GUTTER

รายการพิมพ์ครั้งที่ 1
สำนักงานคณะกรรมการอำนวยการและแผนกเทคนิค
รายการพิมพ์ครั้งที่
1. ภารกิจของพิมพ์ในโครงการก่อสร้างสะพาน และสะพานแขวน
บริษัท CEMENT CONCRET ไทย
- ต่อกิ่ง SHEET NO. 200-213,215-219,221,223-224
259,304,297
- ไม้รีไซเคิล SHEET NO. 200/R1-213/R1,215/R1-219/R1,221/R1,
223/R1-258/R1,259/R1,308/R1,297/R1
2. ภารกิจของพิมพ์ในโครงการทางรถไฟ
- ต่อกิ่ง SHEET NO. 76-77
- ไม้รีไซเคิล SHEET NO. 76/R1-77/R1

สัญญาจ้างเลขที่ ศก.2/ 35 /2563 ลงวันที่ 28 พฤษภาคม 2563
KINGDOM OF THAILAND
MINISTRY OF TRANSPORT
DEPARTMENT OF HIGHWAYS

ชื่อพิมพ์ DOM & CONSULTANT
วันที่ 6/6/60
ชื่อของ บริษัท 6/6/60
เลขที่ 6/6/60
แผนก

รายการพิมพ์ครั้งที่ 2
สำนักงานคณะกรรมการอำนวยการและแผนกเทคนิค , ถนน
รายการพิมพ์ครั้งที่
1. ภารกิจของพิมพ์ในโครงการก่อสร้างสะพาน
- ต่อกิ่ง SHEET NO. 261,268-271,278,282-286,289, 85
- ไม้รีไซเคิล SHEET NO. 261/R1,268/R1-271/R1,278/R1,282/R1,
-286/R1, 289/R1, 85/R1

ชื่อพิมพ์ DOM & CONSULTANT
วันที่ 6/6/60
ชื่อของ บริษัท 6/6/60
เลขที่ 6/6/60
แผนก

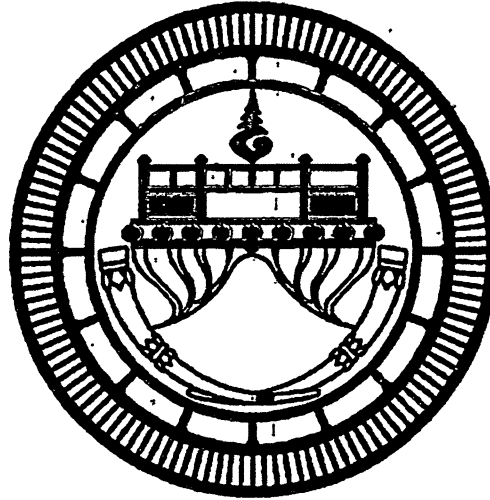

STANDARD DRAWINGS

FOR

HIGHWAY DESIGN AND CONSTRUCTION

2015 REVISION

(ลงชื่อ) ผู้ว่าจ้าง
(นายรพี ตั้งทรงสุวรรณ)
ผู้อำนวยการแขวงทางหลวงศรีสะเกษที่ 2

(ลงชื่อ) ผู้รับจ้าง
(นายธัญญ์นิธิ เรืองวุฒิโรจน์)
หุ้นส่วนผู้จัดการ

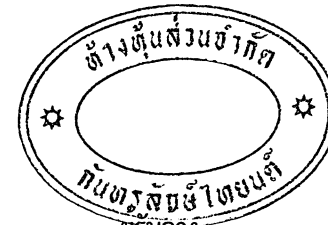

ต้นฉบับ

ฉบับ

ข้อ ๒.๒ หมวด ๒

แบบสัญญาเลขที่ ศก.๒/ ๓๕ /๒๕๖๓ ลงวันที่ ๒๘ พฤษภาคม ๒๕๖๓



รายการละเอียดและข้อกำหนดการก่อสร้างทางหลวง SPECIFICATIONS FOR HIGHWAY CONSTRUCTION

เล่มที่ ๑

กรมทางหลวง กระทรวงคมนาคม

DEPARTMENT OF HIGHWAYS, MINISTRY OF TRANSPORT AND COMMUNICATIONS

BANGKOK ๑๐๕๐๐, THAILAND

(ลงชื่อ).....ผู้ว่าจ้าง

(นายรพี ตั้งทรงสุวรรณ์)

ผู้อำนวยการแขวงทางหลวงศรีสะเกษที่ ๒

(ลงชื่อ).....ผู้รับจ้าง

(นายธัญญ์นิธิ เรืองวุฒิโรจน์)

หุ้นส่วนผู้จัดการ



ต้นฉบับ

ข้อ ๒.๒ ผนวก ๒

แบบสัญญาเลขที่ ศก.๒/ ๓๕ /๒๕๖๓ ลงวันที่ ๒๘ พฤษภาคม ๒๕๖๓ /



รายการละเอียดและข้อกำหนดการก่อสร้างทางหลวง SPECIFICATIONS FOR HIGHWAY CONSTRUCTION

เล่มที่ ๒

กรมทางหลวง กระทรวงคมนาคม

DEPARTMENT OF HIGHWAYS, MINISTRY OF TRANSPORT AND COMMUNICATIONS

BANGKOK ๑๐๕๐๐, THAILAND

(ลงชื่อ) ผู้ว่าจ้าง
(นายรพี ตั้งทรงสุวรรณ)
ผู้อำนวยการแขวงทางหลวงศรีสะเกษที่ ๒

(ลงชื่อ) ผู้รับจ้าง
(นายธัญญ์นิธิ เรืองวุฒิโรจน์)
หุ้นส่วนผู้จัดการ



ใบแจ้งปริมาณงานและราคา หรือบัญชีรายการก่อสร้าง (ซึ่งรวมค่าวัสดุอุปกรณ์ แรงงาน ภาษีประเภทต่างๆ และกำไรไว้ด้วยแล้ว)
 แบบสัญญาเลขที่ ศก.2/35/2563 ลงวันที่ 28 พฤษภาคม 2563

งานฟื้นฟูโครงสร้างพื้นฐานที่ได้รับความเสียหายจากอุทกภัย ทางหลวงหมายเลข 2214 ตอน นากระแซง - บ้านดวน ระหว่าง กม.14+450 - กม.16+200 ปริมาณงาน 1 แห่ง

1. รายละเอียดของงาน ดังนี้

ลำดับ ที่	รายการ	หน่วย	ปริมาณงาน (ESTIMATED)	ราคาต่อ หน่วย (บาท)	เป็นเงิน (บาท)	รายละเอียดและข้อกำหนด
1.	CLEARING AND GRUBBING	SQ.M.	3,800.00	4.35	16,530.00	ข้อกำหนดและมาตรฐานที่ใช้ในการก่อสร้างเป็นไปตามแบบมาตรฐาน กรมทางหลวง (STANDARD DRAWING FOR HIGHWAY DESIGN AND CONSTRUCTION 2015 REVISION) ฉบับแก้ไข 8 มี.ค.2561 และหรือที่กำหนดไว้ในแบบก่อสร้าง
2.	SOFT MATERIAL EXCAVATION AND REPLACEMENT	CU.M.	170.00	717.30	121,941.00	
3.	EARTH FILL UNDER SIDEWALK	CU.M.	164.00	191.24	31,363.36	
4.	SAND CUSHION UNDER SIDEWALK	CU.M.	164.00	807.45	132,421.80	
5.	PRIME COAT	SQ.M.	425.00	35.88	15,249.00	
6.	TACK COAT	SQ.M.	13,260.00	16.11	213,618.60	
7.	ASPHALT CONCRETE LEVELLING COURSE	TON	51.00	2,087.95	106,485.45	
8.	PARA ASPHALT CONCRETE WEARING COURSE 5 CM. THICK (ON TACK COAT)	SQ.M.	13,260.00	336.86	4,466,763.60	
9.	R.C. PIPE CULVERTS DIA. 1.00 M. TYPE TONGUE AND GROOVE CLASS 3	M.	1,800.00	3,017.00	5,430,600.00	
10.	R.C. PIPE CULVERTS DIA. 1.00 M. TYPE TONGUE AND GROOVE CLASS 2	M.	76.00	3,789.14	287,974.64	
11.	SPECIAL R.C. MANHOLES TYPE C FOR R.C.P. DIA. 1.00 M. WITH R.C. COVER	EACH	44.00	18,354.80	807,611.20	
12.	R.C. MANHOLES TYPE D FOR R.C.P. DIA. 1.00 M. WITH R.C. COVER	EACH	83.00	24,674.50	2,047,983.50	
13.	REINFORCED CONCRETE HEADWALL FOR R.C. PIPE CULVERTS (END WALL TYPE)	CU.M.	1.20	3,272.70	3,927.24	
14.	1.00 M. R.C. V-SHAPE GUTTER	M.	573.00	820.95	470,404.35	
15.	SIDE DITCH LINING TYPE III	SQ.M.	2,080.00	270.40	562,432.00	
16.	RETAINING WALL TYPE 1A (FOR SIDE WALK)	M.	250.00	704.40	176,100.00	
17.	MOUNTABLE CURB AND GUTTER	M.	1,276.00	615.15	784,931.40	
18.	CONCRETE SLAB 5 CM. THICK (WIRE MESH) RED COLOUR (ตัดลายขนาด 40x40 CM.) WITH 5 CM. SAND BEDDING	SQ.M.	3,282.00	263.30	864,150.60	
19.	RELOCATION OF EXISTING ROADWAY LIGHTINGS SINGLE BRACKET	EACH	8.00	15,230.80	121,846.40	
20.	THERMOPLASTIC PAINT (YELLOW)	SQ.M.	180.00	393.85	70,893.00	
21.	THERMOPLASTIC PAINT (WHITE)	SQ.M.	410.00	393.85	161,478.50	
22.	TRAFFIC MANAGEMENT DURING CONSTRUCTION	L.S.	1.00	7,194.36	7,194.36	
รวมเป็นเงินทั้งสิ้น					16,901,900.00	(เงินสิบหกล้านเก้าแสนหนึ่งพันเก้าร้อยบาทถ้วน)

ต้นฉบับ

(ลงชื่อ)..... ผู้ว่าจ้าง
 (นายรพี ตั้งทรงสุวรรณ)
 ผู้อำนวยการแขวงทางหลวงศรีสะเกษที่ ๒

(ลงชื่อ)..... ผู้รับจ้าง
 (นายธัญญ์นิธิ เรืองวุฒิโรจน์)
 หัวหน้าผู้จัดการ

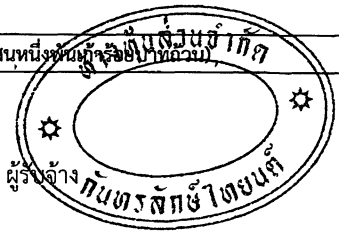

ต้นฉบับ

งานฟื้นฟูโครงสร้างพื้นฐานที่ได้รับความปลอดภัยจากอุทกภัย ทางหลวงหมายเลข 2214 ตอน นากระแซง - บ้านควน ระยะทาง กม.14+450 - กม.16+200 ปริมาณงาน 1 แห่ง,

2. ภายในระหว่าง กม. ที่แสดงไว้ในบัญชี ผู้ว่าจ้างมีสิทธิ์ที่จะกำหนดให้ทำการจ้างเหมา งานฟื้นฟูโครงสร้างพื้นฐานที่ได้รับความปลอดภัยจากอุทกภัย ทางหลวงหมายเลข 2214 ตอน นากระแซง - บ้านควน ระหว่าง กม.14+450 - กม.16+200 ปริมาณงาน 1 แห่ง ในตอนใด กว้างใด หรือเว้น ตอนใด ตามความจำเป็น และเพิ่มเติมหรือตอนปลาย ภายในระยะไม่เกินห้าลนะ 5 กิโลเมตร เพื่อให้ได้ปริมาณงานตามที่ กำหนดไว้ในสัญญานี้
 3. ภายในกำหนด 7 วัน นับถัดจากวันลงนามในสัญญา ผู้รับจ้างจะต้องเสนอแผนงานระยะเวลาที่จะดำเนินการก่อสร้าง และให้ข้อแนะนำการดำเนินงาน (Time Schedule) ให้เป็นที่พอใจ ผู้ว่าจ้างโดยแสดงถึงขั้นตอนของการทำงาน และกำหนดเวลาที่จะต้องใช้ในการทำงานหลักต่างๆ ให้แล้วเสร็จโดยเสนอให้ผู้ว่าจ้างพิจารณาก่อนเริ่มลงมือก่อสร้าง และให้ข้อแนะนำการดำเนินงานนี้เป็นส่วนหนึ่งของสัญญา
 - ถ้ามีได้เสนอแผนงาน หรือไม่สามารถทำงานให้แล้วเสร็จตามกำหนดเวลา หรือจะแล้วเสร็จล่าช้าเกินกว่ากำหนดเวลา หรือผู้รับจ้างทำผิดสัญญาข้อใดข้อหนึ่ง หรือตกเป็นผู้ล้มละลาย หรือ เพิกเฉยไม่ปฏิบัติตามคำสั่งของ คณะกรรมการรับพัสดุ หรือผู้ควบคุมงาน หรือบริษัทที่ปรึกษา ซึ่งได้รับมอบอำนาจจากผู้ว่าจ้าง ผู้ว่าจ้างมีสิทธิ์ที่จะบอกเลิกสัญญานี้ได้ และมีสิทธิจ้าง ผู้รับจ้างรายใหม่เข้าทำงานของผู้รับจ้างให้แล้วไปได้ด้วย การที่ผู้ว่าจ้างไม่ใช้สิทธิเลิกสัญญาดังกล่าวข้างต้นนั้น ไม่เป็นเหตุให้ผู้รับจ้างพ้นจากความรับผิดชอบสัญญา
 4. เพื่อเป็นการให้ข่าวสารเกี่ยวกับงานก่อสร้างของทางราชการแก่ประชาชน ผู้รับจ้างจะต้องติดป้ายแสดงรายละเอียดเกี่ยวกับการก่อสร้าง ณ บริเวณสถานที่ก่อสร้างไว้อย่างน้อย 2 จุด จุดเริ่มต้น และจุดสิ้นสุดของโครงการก่อสร้างนี้ เพื่อให้เป็นไปตามแนวทางการประชาสัมพันธ์ที่ นร.0505/ว.27 ลงวันที่ 22 มกราคม 2551 โดยให้รายละเอียดเกี่ยวกับงานก่อสร้างของทางราชการ ตามมติคณะรัฐมนตรี เมื่อวันที่ 22 มกราคม 2551
- 4.1 ชื่อหน่วยงานเจ้าของโครงการ สถานที่ติดต่อ หรือตรงตงหน่วยงานเจ้าของโครงการ
 - 4.2 ประเภทและชนิดของสิ่งก่อสร้าง
 - 4.3 ลักษณะงานก่อสร้าง
 - 4.4 ชื่อ ที่อยู่ ผู้รับจ้างหรือหน่วยงานที่ก่อสร้างพร้อมหมายเลขโทรศัพท์
 - 4.5 ระยะเวลาเริ่มต้น และระยะเวลาสิ้นสุดของงานหรือโครงการ
 - 4.6 วงเงินค่าก่อสร้าง
 - 4.7 ชื่อเจ้าหน้าที่ของหน่วยงานผู้ควบคุมงาน พร้อมหมายเลขโทรศัพท์
 - 4.8 ชื่อเจ้าหน้าที่ของบริษัวิศวกรรมที่ปรึกษาผู้ควบคุมงาน พร้อมหมายเลขโทรศัพท์
 - 4.9 ถ้ามีก่อสร้างด้วยเงินภาษีอากรของประชาชน
5. ในการก่อสร้างให้ปฏิบัติตามรายละเอียดและข้อกำหนดการก่อสร้างทางหลวง เล่มที่ 1 และเล่มที่ 2
 6. ผู้รับจ้างมีหน้าที่จัดทำ ติดตั้งเครื่องหมายควบคุมจราจรในงานก่อสร้าง ตามแบบเลขที่ RS - 301 TO RS - 305 เพื่อความสะดวกและปลอดภัยในการควบคุมงาน งานทางงานและแล้วเสร็จสมบูรณ์ตามสัญญา
 7. ผู้รับจ้างต้องจัดหาเครื่องมือทดลอง สำหรับงานควบคุมและแนะนำประจำโครงการ (จชบ-50L) งานควบคุมทิศทางของรถบรรทุกที่ก่อสร้าง (รถบรรทุกที่มีเครื่องหมายจราจร) ต่อติดกับรถบรรทุกที่สัญจรไปมา และที่ 1 และที่ 2 และจัดหาคำสั่งจราจร (ตามบัญชีเครื่องมือจราจรที่ 2) หรือที่กล่าว เพื่อใช้ในการควบคุมและแนะนำประจำโครงการ (จชบ-50L) งานควบคุมทิศทางของรถบรรทุกที่ก่อสร้าง (รถบรรทุกที่มีเครื่องหมายจราจร) ต่อติดกับรถบรรทุกที่สัญจรไปมา และที่ 1 และที่ 2
 8. ในระหว่างงานดำเนินการก่อสร้าง ผู้รับจ้างจะต้องแจ้งให้การจราจรผ่านได้โดยสะดวกและปลอดภัย โดยอยู่ในดุลยพินิจของช่างโครงการและติดตั้งป้าย เครื่องหมายจราจร เครื่องหมายจราจร บังคับกั้นอุบัติภัยแห่งชาติ ประเภทเจ้าพนักงานจราจร ที่ 1/2547 เรื่อง การขุดหลุม งานปลูกปักหรือวางสิ่งของปะทะไว้ในทางสาธารณะ ผู้รับจ้างจะต้องรับผิดชอบความเสียหายใดๆ อันเกิดจากการไม่ปฏิบัติตามกฎหมายที่กำหนดไว้ในข้อนี้

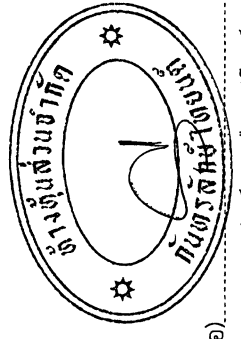
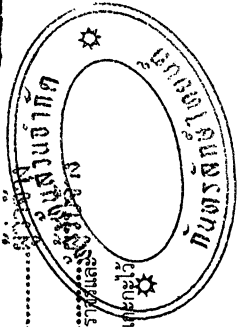

(ลงชื่อ) ผู้รับจ้าง
 (นายธัญญ์นิธิ เรืองวุฒิโรจน์)
 หัวหน้าผู้จัดการ

(ลงชื่อ) ผู้ว่าจ้าง
 (นายพี ดั่งทรงสุวรรณ)
 ผู้อำนวยการแขวงทางหลวงศรีสะเกษที่ ๒

ต้นฉบับ

ข้อ ๒.๔ หมวด ๔

แบบสัญญาเลขที่ ศก.๒/ ๓๕ /๒๕๖๓, ลงวันที่ ๒๘ พฤษภาคม ๒๕๖๓

รายการละเอียดการควบคุมงาน การจ่ายเงิน และสูตรการปรับราคา

๑. วัสดุที่ใช้ตามบัญชีสัญญา ผู้เสนอราคาต้องใช้วัสดุ ณ แหล่งที่มีคุณภาพที่กรมทางหลวง ได้ทดลองเห็นชอบแล้ว ซึ่งอาจหาได้จากแหล่งวัสดุ.....-.....

การระบุแหล่งวัสดุเป็นการแนะนำไว้ตามความในวรรคก่อนนั้น ผู้รับจ้างจะถือเป็นเหตุเพื่อ ปิดความรับผิดชอบใด ๆ ของตนไม่ได้ การสืบแสวงหาแหล่งวัสดุตามสัญญาเป็นหน้าที่ของผู้รับจ้างที่จะต้อง จัดหาตามคุณภาพและลักษณะที่กำหนด

ในการตรวจทดลองคุณภาพวัสดุตามรายละเอียดสัญญาแนบท้ายนี้ กรมทางหลวงไม่รับผิดชอบ ในความเสียหายใด ๆ ที่เกิดขึ้นแก่ตัวอย่างที่ส่งมาให้ตรวจทดลอง

๒. บรรดาเครื่องมือเครื่องใช้ต่าง ๆ ที่จะใช้ในการดำเนินงานตามสัญญา นี้ ตลอดจนวัสดุระเบิด ถ้าต้องใช้ให้เป็นหน้าที่ของผู้รับจ้างจัดหาเองทั้งสิ้น

๓. ในกรณีที่ผู้รับจ้างปฏิบัติผิดสัญญาจ้าง กรมทางหลวงมีสิทธิที่จะหักเงินค่างาน ของผู้รับจ้าง ชดใช้เงินค่าจ้างล่วงหน้าจนครบจำนวน

๔. ในกรณีที่ผู้รับจ้างมีภาระที่จะต้องชดใช้หนี้สินหรือภาระอื่นใดตามสัญญาจ้าง กรมทางหลวง จะต้องหักเงินค่างานที่มีอยู่ ชดใช้หนี้สินหรือภาระตามสัญญานั้นเสียก่อน หากมีเหลือเท่าใด จึงจะนำมาชดใช้ เงินค่าจ้างที่จ่ายล่วงหน้า

๕. ในการรับเงินค่าจ้างล่วงหน้า ตามสัญญา

๕.๑ ในกรณีที่ผู้รับจ้างปฏิบัติผิดสัญญา กรมทางหลวงมีสิทธิเรียกจ่ายเงินที่จ่ายล่วงหน้า จากผู้ค้าประกันได้

๕.๒ ความรับผิดชอบของผู้ค้าประกันลดลงตามส่วน ตามจำนวนเงินที่กรมทางหลวงได้หัก ชดใช้จากเงินค่างานของผู้รับจ้าง

๕.๓ การหักเงินค่างานของผู้รับจ้างชดใช้เงินค่าจ้างที่จ่ายล่วงหน้า นี้ หากปรากฏว่าผู้รับจ้าง มีหนี้สินหรือภาระอื่นใดต่อกรมทางหลวง ตามสัญญาจ้างที่ไม่เกี่ยวกับเงินค่าจ้างล่วงหน้า กรมทางหลวงมีสิทธิ ที่จะหักเงินค่างานของผู้รับจ้าง ชดใช้หนี้สินหรือภาระตามสัญญาจ้างนั้นก่อน เมื่อมีเงินเหลือจึงจะหักชดใช้ เงินค่าจ้างที่จ่ายล่วงหน้า

๖. ข้อกำหนดหรือเงื่อนไขที่กล่าวนี้กับรายละเอียดอื่น ๆ จะได้กำหนดไว้ในสัญญาจ้าง หรือ สัญญาค้ำประกันแล้วแต่กรณี

๗. งานก่อสร้างสะพานและท่ออุโมงค์ ผู้ว่าจ้างจะแบ่งจ่ายเงินค่างานให้ตามที่กำหนดไว้ใน รายการละเอียดและข้อกำหนดการก่อสร้างทางหลวง เล่มที่ ๒

ส่วนงานก่อสร้างสะพานลอยคนเดินข้ามถนน การจ่ายค่างานจะแบ่งจ่ายได้ดังต่อไปนี้

- ๗.๑ ก่อสร้างตอม่อทุกต้น พร้อมบันไดขึ้น - ลง ให้จ่ายได้ ๔๕ %
- ๗.๒ ก่อสร้างคานพร้อมพื้นสะพานและราวสะพาน ให้จ่ายได้ ๔๐ %
- ๗.๓ ก่อสร้างราวบันได รายการละเอียดต่าง ๆ พร้อมการตกแต่งงานทั้งหมด

เสร็จเรียบร้อยครบถ้วนตามแบบและสัญญาทุกประการ ให้จ่ายได้

(ลงชื่อ) ผู้ว่าจ้าง
(นายรพี ตั้งทรงสุวรรณ)

ผู้อำนวยการแขวงทางหลวงศรีสะเกษที่ ๒

(ลงชื่อ)
(นายธัญญ์นิธิ เรืองวุฒิโรจน์)
หัวหน้าผู้จัดการ

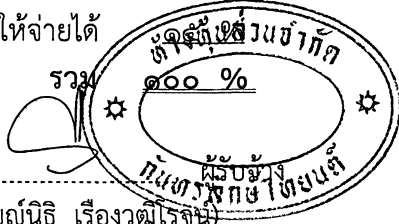

ต้นฉบับ

- ๒ -

๘. ผู้รับจ้างจะต้องจัดหา จัดทำ และติดตั้งป้ายเครื่องหมาย และสัญญาณจราจรชั่วคราว ตามมาตรฐานกรมทางหลวง และตามแนวทางปฏิบัติการติดตั้งเครื่องหมายและสัญญาณ สำหรับการจัดซ่อมถนน และงานสาธารณูปโภคของส่วนราชการและรัฐวิสาหกิจ ซึ่งคณะกรรมการป้องกันอุบัติเหตุแห่งชาติกำหนดไว้ เพื่อให้ความสะดวกและความปลอดภัยต่อการสัญจรของยานพาหนะและคนเดินเท้าในบริเวณงานก่อสร้าง

ผู้ว่าจ้างอาจให้ผู้รับจ้างเพิ่มเติมการติดตั้งป้ายเครื่องหมายและสัญญาณจราจรนอกเหนือจากที่กำหนดไว้ในมาตรฐานหรือแนวทางปฏิบัติที่กล่าวไว้ในวรรคแรก เมื่อเห็นว่าจะทำให้เกิดความปลอดภัยยิ่งขึ้น

การก่อสร้างสะพานบริเวณที่มีสะพานเดิมอยู่ก่อนจะดำเนินการก่อสร้าง ผู้รับจ้างต้องจัดทำ สะพานเปียงหรือทางเปียงตามแบบเลขที่ S๕/๐๕-๑ ซึ่งสามารถรับน้ำหนักบรรทุกทุกของยานพาหนะขนาด H๒๐-๔๔ ได้ หรือตามที่ผู้ว่าจ้างกำหนดตามความจำเป็น พร้อมทั้งต้องตรวจสอบดูแลบำรุงรักษาให้อยู่ในสภาพดีแข็งแรงและปลอดภัยตลอดระยะเวลาที่ใช้งานอยู่

สะพานเดิมส่วนที่เป็นไม้ หรือส่วนที่เป็นเหล็ก ผู้รับจ้างจะต้องจัดการรื้อออกนำส่งมอบให้กับ เจ้าหน้าที่ยของผู้ว่าจ้าง ณ ที่ซึ่งผู้ว่าจ้างจะได้แจ้งให้ทราบ การรื้อต่อม่อสะพานซึ่งเป็นไม้ตลอด ให้ใช้วิธีตัดเสา เสมระดับดิน ถ้าเป็นไม้ต่อคอนกรีตให้ถอนส่วนที่เป็นไม้ออก สำหรับส่วนที่เป็นคอนกรีตของสะพานเดิม ทั้งหมดที่มีใช้ส่วนประกอบโครงสร้างใหม่ ผู้รับจ้างต้องจัดการรื้อออกให้เป็นสมบัติของผู้รับจ้าง

สะพานเปียงหรือทางเปียงซึ่งผู้รับจ้างจัดสร้างขึ้น ผู้รับจ้างเป็นฝ่ายรื้อออกเป็นสมบัติของผู้รับจ้าง ในเมื่อได้ทำการสร้างสิ่งก่อสร้างตามประกาศนี้เสร็จ เปิดการจราจรได้แล้ว

๙. งานรายนี้เป็นงานตามงบประมาณรายจ่าย ประจำปีงบประมาณ พ.ศ. ๒๕๖๓ (งบกลาง) กรมทางหลวงจะรับทำสัญญาผูกพันกับผู้ใดต่อเมื่อได้รับอนุมัติงบประมาณและเงินประจำงวด หรือได้รับ อนุมัติจากคณะรัฐมนตรีให้ทำสัญญาได้

๑๐. ผู้รับจ้างต้องปฏิบัติเกี่ยวกับน้ำหนักบรรทุกบนทางหลวง ตามที่ทางราชการกำหนดโดย เครื่องครัด

๑๑. ผู้รับจ้างต้องก่อสร้างหรือจัดหาสำนักงาน และที่พักชั่วคราว ดังนี้.-

- ๑๑.๑
- ๑๑.๒
- ๑๑.๓
- ๑๑.๔
- ๑๑.๕
- ๑๑.๖

(ลงชื่อ)  ผู้ว่าจ้าง
(นายรพี ตั้งทรงสุวรรณ์)
ผู้อำนวยการแขวงทางหลวงศรีสะเกษที่ ๒

(ลงชื่อ)  ผู้รับจ้าง
(นายชัยญ์นิธิ เรืองวุฒิโรจน์)
หัวหน้าผู้จัดการ

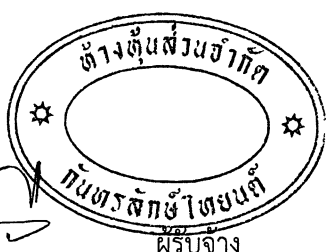

ต้นฉบับ

ในกรณีที่ต้องจัดหาสำนักงาน และที่פקชั่วคราวผู้รับจ้างจะต้องจัดหาให้แล้วเสร็จภายใน ๔๕ วัน นับตั้งแต่วันลงนามในสัญญา และจะต้องจัดให้มีไฟฟ้าและแสงสว่างตลอดจนน้ำอุปโภคบริโภคตามควรแก่กรณี อนึ่ง สถานที่ที่จะก่อสร้างหรือจัดหาสำนักงาน และที่פקชั่วคราว จะต้องได้รับความเห็นชอบจากผู้ว่าจ้างก่อน

ผู้รับจ้างมีหน้าที่จัดการรถยนต์ปีค้อพขนาดเครื่องยนต์ไม่น้อยกว่า ๒,๔๐๐ ซี.ซี ที่มีสภาพใช้งานได้ดี โดยเป็นรถยนต์ใหม่หรือจดทะเบียนมาแล้วไม่เกิน ๑ ปี โดยนับถึงวันเริ่มทำงานตามสัญญา จำนวน.....คัน พร้อมพนักงานขับให้สำหรับเจ้าหน้าที่ของกรมทางหลวง ในการควบคุมงานจ้างเหมา ก่อสร้างทางหรือสะพาน ตามสัญญา ตั้งแต่วันเริ่มงานจนแล้วเสร็จ โดยผู้รับจ้างเป็นผู้ออกค่าใช้จ่ายเกี่ยวกับ น้ำมันเชื้อเพลิง น้ำมันหล่อลื่น ค่าอะไหล่ ค่าซ่อม ค่าจ้าง และค่าล่วงเวลาของพนักงานขับทั้ง.....คัน และผู้รับจ้างต้องรับผิดชอบในกรณีที่เกิดความเสียหาย หรืออุบัติเหตุอันเกิดขึ้นจากการใช้รถยนต์ดังกล่าว ไม่ว่าความเสียหายนั้นจะเกิดขึ้นกับเจ้าหน้าที่ของกรมทางหลวง หรือกรมทางหลวง และเพื่อประโยชน์ของทางราชการ ตามนัยหนังสือสำนักงานเลขาธิการคณะรัฐมนตรี ที่ สร.๐๒๐๓/๙๒๑๒ ลงวันที่ ๑๘ กรกฎาคม ๒๕๒๗ กรมทางหลวงสงวนสิทธิที่จะแก้ไขเพิ่มเติมเงื่อนไข หรือร่างสัญญาตามที่เห็นสมควร

๑๒. เป็นหน้าที่ของผู้รับจ้างจะต้องขอตรวจรายละเอียด และตรวจสอบสภาพข้อเท็จจริงของสถานที่ที่ต้องทำงานเองก่อนการยื่นประกาศประกวดราคาจ้างด้วยวิธีการทางอิเล็กทรอนิกส์

๑๓. การปรับราคาค่างานก่อสร้าง

การปรับราคาค่างานก่อสร้างตามสูตรการปรับราคาดังระบุในข้อ ๑.๕ จะนำมาใช้ในกรณีที่ค่างานก่อสร้างลดลงหรือเพิ่มขึ้น

๑. การขอเงินเพิ่มค่างานก่อสร้างตามสัญญาแบบปรับราคาได้นี้ เป็นหน้าที่ของผู้รับจ้างที่จะต้องเรียกร้องภายในกำหนด ๙๐ วัน นับตั้งแต่วันที่ผู้รับจ้างได้ส่งมอบงานงวดสุดท้าย หากพ้นกำหนดนี้ไปแล้ว ผู้รับจ้างไม่มีสิทธิที่จะเรียกร้องเงินเพิ่มค่างานก่อสร้างจากผู้ว่าจ้างได้อีกต่อไป และในกรณีที่ผู้ว่าจ้างจะต้องเรียกเงินคืนจากผู้รับจ้าง ให้ผู้ว่าจ้างที่เป็นคู่สัญญาเรียกเงินคืนจากผู้รับจ้างโดยเร็ว หรือให้หักค่างานของงวดต่อไป หรือให้หักเงินจากหลักประกันสัญญาแล้วแต่กรณี

๒. การพิจารณาคำนวณเงินเพิ่มหรือลด และการจ่ายเงินเพิ่มหรือเรียกเงินคืนจากผู้รับจ้างตามเงื่อนไขของสัญญาแบบปรับราคาได้ ต้องได้รับการตรวจสอบและเห็นชอบจากสำนักงบประมาณและให้ถือการพิจารณาของสำนักงบประมาณเป็นที่สิ้นสุด

สูตรการปรับราคา (สูตรค่า K) จะต้องคงที่ที่ระดับที่กำหนดไว้ในวันแล้วเสร็จตามที่กำหนดไว้ในสัญญาหรือภายในระยะเวลาที่กรมได้ขยายออกไป โดยจะใช้สูตรของทางราชการที่ได้ระบุไว้ในข้อ ๑.๕

ประเภทงานก่อสร้างและสูตรที่ใช้กับสัญญาแบบปรับราคาได้

ในการพิจารณาเพิ่มหรือลดราคาค่างานจ้างเหมาก่อสร้างให้คำนวณตามสูตร ดังนี้.-

$$P = (PO) \times (K)$$

กำหนดให้ P = ราคาค่างานต่อหน่วยหรือราคาค่างานเป็นงวดที่จะต้องจ่ายให้ผู้รับจ้าง

PO = ราคาค่างานต่อหน่วยที่ผู้รับจ้างประมูลได้ หรือราคาค่างานเป็นงวด ซึ่งระบุไว้ในสัญญาแล้วแต่กรณี

K = ESCALATION FACTOR ที่หักด้วย ๔ % เมื่อต้องเพิ่มค่างานหรือเรียกคืนค่างาน
เมื่อต้องเรียกค่างานคืน

(ลงชื่อ).....ผู้ว่าจ้าง

(นายรพี ตั้งทรงสุวรรณ)

ผู้อำนวยการแขวงทางหลวงศรีสะเกษที่ ๒

(ลงชื่อ).....

(นายธัญญ์นิธิ เรืองวุฒิโรจน์)

หุ้นส่วนผู้จัดการ

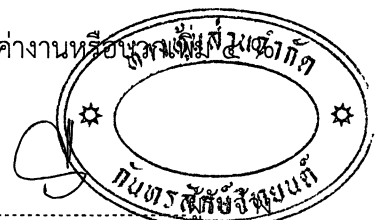

ต้นฉบับ

- ๔ -

ESCALATION FACTOR K หาได้จากสูตรซึ่งแบ่งตามประเภทและลักษณะงานก่อสร้างดังนี้

หมวดที่ ๑ งานอาคาร

งานอาคาร หมายถึง ตัวอาคาร เช่น ที่ทำการ โรงเรียน โรงพยาบาล หอพัก ที่พัก หอประชุมอัมจันทร์ ยิมเนเซียม สระว่ายน้ำ โรงอาหาร คลังพัสดุ โรงงาน รั้ว เป็นต้น และให้หมายรวมถึง

- ๑.๑ ไฟฟ้าของอาคารบรรจบถึงสายเมนจำหน่าย แต่ไม่รวมถึงหม้อแปลงและระบบไฟฟ้าภายในบริเวณ
- ๑.๒ ประปาของอาคารบรรจบถึงท่อเมนจำหน่าย แต่ไม่รวมถึงระบบประปาภายในบริเวณ
- ๑.๓ ระบบท่อหรือระบบสายต่าง ๆ ที่ติดหรือฝังอยู่ในส่วนของอาคาร เช่น ท่อปรับอากาศ ท่อก๊าซ สายไฟฟ้าสำหรับเครื่องปรับอากาศ สายล่อฟ้า ฯลฯ
- ๑.๔ ทางระบายน้ำของอาคารจนถึงทางระบายน้ำภายนอก
- ๑.๕ ส่วนประกอบที่จำเป็นสำหรับอาคาร เฉพาะส่วนที่ติดกับอาคาร โดยต้องสร้างหรือประกอบพร้อมกับการก่อสร้างอาคาร แต่ไม่รวมถึงเครื่องจักรหรือเครื่องมือกลที่นำมาประกอบหรือ ติดตั้ง เช่น ลิฟท์ เครื่องคอมพิวเตอร์ เครื่องสูบน้ำ เครื่องปรับอากาศ พัดลม ฯลฯ
- ๑.๖ ทางเท้ารอบอาคาร ดินถม ดินดัก ห่างจากอาคารโดยรอบไม่เกิน ๓ เมตร

$$\text{ใช้สูตร } K = 0.25 + 0.15 \text{ It/Io} + 0.10 \text{ Ct/Co} + 0.40 \text{ Mt/Mo} + 0.10 \text{ St/So}$$

หมวดที่ ๒ งานดิน

๒.๑ งานดิน หมายถึง การขุดดิน การตักดิน การบดอัดดิน การขุดหน้าดิน การเกลี่ยบดอัดดิน การขุด-ถมบดอัดแน่น เขื่อน คลอง คันคลอง คันกันน้ำ คันทาง ซึ่งต้องใช้เครื่องจักร เครื่องมือกลปฏิบัติงาน

สำหรับการถมดิน ให้หมายความถึงการถมดินหรือทรายหรือวัสดุอื่น ที่มีการควบคุมคุณสมบัติของวัสดุนั้นๆ และมีข้อกำหนดวิธีการถม รวมทั้งมีการบดอัดแน่นโดยใช้เครื่องจักร เครื่องมือกล เพื่อให้ได้มาตรฐานตามที่กำหนดไว้ เช่นเดียวกับงานก่อสร้างถนนหรือเขื่อนชลประทาน

ทั้งนี้ ให้รวมถึงงานประเภท EMBANKMENT , EXCAVATION , SUBBASE , SELECTED MATERIAL , UNTREATED BASE และ SHOULDER

$$\text{ใช้สูตร } K = 0.30 + 0.10 \text{ It/Io} + 0.40 \text{ Et/Eo} + 0.20 \text{ Ft/Fo}$$

๒.๒ งานหินเรียง หมายถึง งานหินขนาดใหญ่นำมาเรียงกันเป็นชั้นให้เป็นระเบียบ จนได้ความหนาที่ต้องการ โดยในช่องว่างระหว่างหินใหญ่จะแซมด้วยหินย่อย หรือกรวดขนาดต่าง ๆ และทรายให้เต็มช่องว่าง มีการควบคุมคุณสมบัติของวัสดุและมีข้อกำหนดวิธีปฏิบัติโดยใช้เครื่องจักร เครื่องมือกล หรือแรงคน และให้หมายความรวมถึงงานหินทิ้ง งานหินเรียงยาแนว หรืองานหินใหญ่ที่มีลักษณะคล้ายคลึงกันเพื่อการป้องกันการกัดเซาะพังทลายของลาดตลิ่งและท้องลำน้ำ

$$\text{ใช้สูตร } K = 0.40 + 0.20 \text{ It/Io} + 0.20 \text{ Mt/Mo} + 0.20 \text{ Ft/Fo}$$

(ลงชื่อ) ผู้ว่าจ้าง

(นายรพี ตั้งทรงสุวรรณ)

ผู้อำนวยการแขวงทางหลวงศรีสะเกษที่ ๒

(ลงชื่อ) ผู้รับจ้าง

(นายธัญญ์นิธิ เรืองวุฒิโรจน์)

หุ้นส่วนผู้จัดการ

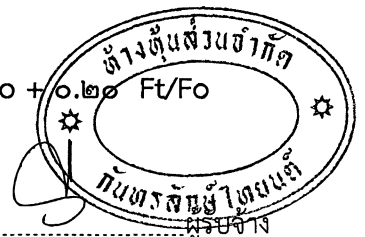

ค้นฉบับ - ๕ -

๒.๓ งานเจาะระเบิดหิน หมายถึง งานเจาะระเบิดหินทั่วไป ระยะทางขนย้าย ไป - กลับ ประมาณไม่เกิน ๒ กิโลเมตร ยกเว้นงานเจาะระเบิดอุโมงค์ซึ่งต้องใช้เทคนิคขั้นสูง

$$\text{ใช้สูตร } K = 0.45 + 0.15 \text{ It/Io} + 0.10 \text{ Mt/Mo} + 0.20 \text{ Et/Eo} + 0.10 \text{ Ft/Fo}$$

หมวดที่ ๓ งานทาง

๓.๑ งานผิวทาง PRIME COAT , TACK COAT , SEAL COAT

$$\text{ใช้สูตร } K = 0.30 + 0.40 \text{ At/Ao} + 0.20 \text{ Et/Eo} + 0.10 \text{ Ft/Fo}$$

๓.๒ งานผิวทาง SURFACE TREATMENT, SLURRY SEAL

$$\text{ใช้สูตร } K = 0.30 + 0.10 \text{ Mt/Mo} + 0.30 \text{ At/Ao} + 0.20 \text{ Et/Eo} + 0.10 \text{ Ft/Fo}$$

๓.๓ งานผิวทาง ASPHALTIC CONCRETE , PENETRATION MACADAM

$$\text{ใช้สูตร } K = 0.30 + 0.10 \text{ Mt/Mo} + 0.40 \text{ At/Ao} + 0.10 \text{ Et/Eo} + 0.10 \text{ Ft/Fo}$$

๓.๔ งานผิวถนนคอนกรีตเสริมเหล็ก หมายถึง ผิวถนนคอนกรีตที่ใช้เหล็กเสริม ซึ่งประกอบด้วยตะแกรงเหล็กเส้นหรือตะแกรงลวดเหล็กกล้าเชื่อมติด (WELDED STEEL WIRE FABRIC) เหล็กเดือย (DOWEL BAR) เหล็กยึด (DEFORMED TIE BAR) และรอยต่อต่าง ๆ (JOINT) ทั้งนี้ ให้ความหมายรวมถึงแผ่นพื้นคอนกรีตเสริมเหล็กบริเวณคอสสะพาน (R.C. BRIDGE APPROACH) ด้วย

$$\text{ใช้สูตร } K = 0.30 + 0.10 \text{ It/Io} + 0.35 \text{ Ct/Co} + 0.10 \text{ Mt/Mo} + 0.15 \text{ St/So}$$

๓.๕ งานท่อระบายน้ำคอนกรีตเสริมเหล็กและงานบ่อกัก หมายถึง ท่อคอนกรีตเสริมเหล็ก สำหรับงานระบายน้ำ (PRECAST REINFORCED CONCRETE DRAINAGE PIPE) งานวางระบายน้ำ คอนกรีตเสริมเหล็ก งานดาดคอนกรีตเสริมเหล็กวางระบายน้ำและบริเวณลาดคอสสะพาน รวมทั้งงานบ่อกัก คอนกรีตเสริมเหล็ก และงานคอนกรีตเสริมเหล็กอื่นที่มีรูปแบบและลักษณะงานคล้ายคลึงกัน เช่น งานบ่อกัก (MANHOLE) ท่อร้อยสายโทรศัพท์ ท่อร้อยสายไฟฟ้า เป็นต้น

$$\text{ใช้สูตร } K = 0.35 + 0.20 \text{ It/Io} + 0.15 \text{ Ct/Co} + 0.15 \text{ Mt/Mo} + 0.15 \text{ St/So}$$

๓.๖ งานโครงสร้างคอนกรีตเสริมเหล็กและงานเชื่อมกันตลิ่ง หมายถึง สะพานคอนกรีตเสริมเหล็ก โครงสร้างฐานรากคอนกรีตเสริมเหล็กคอสสะพาน (R.C.BEARING UNIT) ท่อเหลี่ยมคอนกรีตเสริมเหล็ก (R.C. BOX CULVERT) หอดักน้ำโครงสร้างคอนกรีตเสริมเหล็ก เชื่อมกันตลิ่งคอนกรีตเสริมเหล็ก ทำเทียบเรือ คอนกรีตเสริมเหล็กและสิ่งก่อสร้างอื่นที่มีลักษณะคล้ายคลึงกัน

$$\text{ใช้สูตร } K = 0.30 + 0.10 \text{ It/Io} + 0.15 \text{ Ct/Co} + 0.20 \text{ Mt/Mo} + 0.25 \text{ St/So}$$

๓.๗ งานโครงสร้างเหล็ก หมายถึง สะพานเหล็กสำหรับคนเดินข้ามถนน โครงเหล็ก สำหรับติดตั้งป้ายจราจรชนิดแขวนสูง เสาไฟฟ้าแรงสูง เสาวิทยุ เสาโทรทัศน์ หรืองานโครงเหล็กอื่นที่มี ลักษณะคล้ายคลึงกันแต่ไม่รวมถึงงานติดตั้งเสาโครงเหล็กสายส่งของการไฟฟ้าฝ่ายผลิตแห่งประเทศไทย

$$\text{ใช้สูตร } K = 0.25 + 0.10 \text{ It/Io} + 0.05 \text{ Ct/Co} + 0.20 \text{ Mt/Mo} + 0.40 \text{ St/So}$$

(ลงชื่อ) ผู้ว่าจ้าง
(นายรพี ตั้งทรงสุวรรณ)

ผู้อำนวยการแขวงทางหลวงศรีสะเกษที่ ๒

(ลงชื่อ) ผู้รับจ้าง
(นายธัญญ์นิธิ เรืองวุฒิโรจน์)
หัวหน้าผู้จัดการ

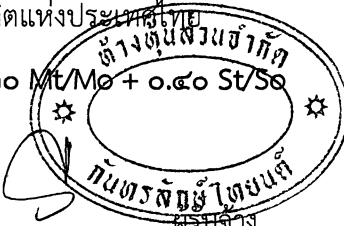

ฉบับ

หมวดที่ ๔ งานชลประทาน

๔.๕ งานคอนกรีตไม่รวมเหล็กและคอนกรีตตาดคลอง หมายถึง งานคอนกรีตเสริมเหล็กที่หักส่วนของเหล็กออกมาแยกคำนวณต่างหากของงานฝาย ทางระบายน้ำล้น หรืออาคารชลประทานประกอบของเขื่อน ซึ่งมีสัญญาแยกจ่ายเฉพาะงานคอนกรีตดังกล่าวเท่านั้น

$$\text{ใช้สูตร } K = 0.40 + 0.15 \text{ It/Io} + 0.25 \text{ Ct/Co} + 0.20 \text{ Mt/Mo}$$

ดัชนีราคาที่ใช้คำนวณตามสูตรที่ใช้กับสัญญาแบบปรับราคาได้ จัดทำขึ้นโดยกระทรวงพาณิชย์

- K = ESCALATION FACTOR
It = ดัชนีราคาผู้บริโภคทั่วไปของประเทศ ในเดือนที่ส่งงานแต่ละงวด
Io = ดัชนีราคาผู้บริโภคทั่วไปของประเทศ ในเดือนที่เสนอราคาประกวดราคา
Ct = ดัชนีราคาซีเมนต์ ในเดือนที่ส่งงานแต่ละงวด
Co = ดัชนีราคาซีเมนต์ ในเดือนที่เสนอราคาประกวดราคา
Mt = ดัชนีราคาวัสดุก่อสร้าง (ไม่รวมเหล็กและซีเมนต์) ในเดือนที่ส่งงานแต่ละงวด
Mo = ดัชนีราคาวัสดุก่อสร้าง (ไม่รวมเหล็กและซีเมนต์) ในเดือนที่เสนอราคาประกวดราคา
St = ดัชนีราคาเหล็ก ในเดือนที่ส่งงานแต่ละงวด
So = ดัชนีราคาเหล็ก ในเดือนที่เสนอราคาประกวดราคา
Gt = ดัชนีราคาเหล็กแผ่นเรียบที่ผลิตในประเทศ ในเดือนที่ส่งงานแต่ละงวด
Go = ดัชนีราคาเหล็กแผ่นเรียบที่ผลิตในประเทศ ในเดือนที่เสนอราคาประกวดราคา
At = ดัชนีราคาแอสฟัลท์ ในเดือนที่ส่งงานแต่ละงวด
Ao = ดัชนีราคาแอสฟัลท์ ในเดือนที่เสนอราคาประกวดราคา
Et = ดัชนีราคาเครื่องจักรกลและบริภัณฑ์ ในเดือนที่ส่งงานแต่ละงวด
Eo = ดัชนีราคาเครื่องจักรกลและบริภัณฑ์ ในเดือนที่เสนอราคาประกวดราคา
Ft = ดัชนีราคาน้ำมันดีเซลหมุนเร็ว ในเดือนที่ส่งงานแต่ละงวด
Fo = ดัชนีราคาน้ำมันดีเซลหมุนเร็ว ในเดือนที่เสนอราคาประกวดราคา
ACt = ดัชนีราคาท่อซีเมนต์ใยหิน ในเดือนที่ส่งงานแต่ละงวด
ACo = ดัชนีราคาท่อซีเมนต์ใยหิน ในเดือนที่เสนอราคาประกวดราคา
PVct = ดัชนีราคาท่อ PVC ในเดือนที่ส่งงานแต่ละงวด
PVCo = ดัชนีราคาท่อ PVC ในเดือนที่เสนอราคาประกวดราคา
GIpt = ดัชนีราคาท่อเหล็กอาบสังกะสี ในเดือนที่ส่งงานแต่ละงวด
GIpo = ดัชนีราคาท่อเหล็กอาบสังกะสี ในเดือนที่เสนอราคาประกวดราคา
PEt = ดัชนีราคาท่อ HYDENSITY POLYETHYLENE ในเดือนที่ส่งงานแต่ละงวด
PEo = ดัชนีราคาท่อ HYDENSITY POLYETHYLENE ในเดือนที่เสนอราคาประกวดราคา
Wt = ดัชนีราคาสายไฟฟ้า ในเดือนที่ส่งงานแต่ละงวด
Wo = ดัชนีราคาสายไฟฟ้า ในเดือนที่เสนอราคาประกวดราคา

(ลงชื่อ).....ผู้ว่าจ้าง
(นายรพี ตั้งทรงสุวรรณ)

ผู้อำนวยการแขวงทางหลวงศรีสะเกษที่ ๒

(ลงชื่อ).....ผู้รับจ้าง
(นายธัญญ์นิธิ เรืองวุฒิโรจน์)

หัวหน้าผู้จัดการ

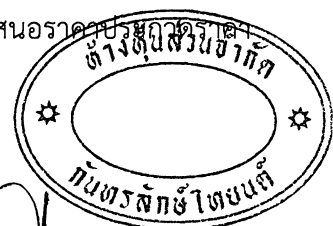

ต้นฉบับ

- ๗ -

วิธีการคำนวณที่ใช้กับสัญญาแบบปรับราคาได้

๑. การคำนวณค่า K จากสูตร ตามลักษณะงานนั้น ๆ ให้ใช้ตัวเลขดัชนีราคาวัสดุก่อสร้างของกระทรวงพาณิชย์ โดยใช้ฐานของปี ๒๕๓๐ เป็นเกณฑ์ในการคำนวณ
๒. การคำนวณค่า K สำหรับกรณีที่มีงานก่อสร้างหลายประเภทรวมอยู่ในสัญญาเดียวกัน จะต้องแยกค่างานก่อสร้างแต่ละประเภทให้ชัดเจนตามลักษณะของงานนั้น และให้สอดคล้องกับสูตรที่ได้กำหนดไว้
๓. การคำนวณค่า K กำหนดให้ใช้ทศนิยม ๓ ตำแหน่งทุกขั้นตอน โดยไม่มีการปัดเศษและกำหนดให้ทำเลขสัมพันธ์ (เปรียบเทียบ) ให้เป็นผลสำเร็จก่อน แล้วจึงนำผลลัพธ์ไปคูณกับตัวเลขคงที่หน้าเลขสัมพันธ์นั้น
๔. ให้พิจารณาเงินเพิ่มหรือลดราคาค่างาน จากราคาที่ผู้รับจ้างทำสัญญาตกลงกับผู้ว่าจ้างเมื่อค่า K ตามสูตรสำหรับงานก่อสร้างนั้นๆ ในเดือนที่ส่งมอบงานมีค่าเปลี่ยนแปลงไปจากค่า K ในเดือนเสนอราคาประกวดราคามากกว่า ๔ % ขึ้นไป โดยนำเฉพาะส่วนที่เกิน ๔ % มาคำนวณปรับเพิ่มหรือลดค่างานแล้วแต่กรณี (โดยไม่คิด ๔ % แรกให้)
๕. ในกรณีที่ผู้รับจ้าง ไม่สามารถทำการก่อสร้างให้แล้วเสร็จตามระยะเวลาในสัญญา โดยเป็นความผิดของผู้รับจ้าง ค่า K ตามสูตรต่าง ๆ ที่จะนำมาใช้ในการคำนวณค่างาน ให้ใช้ค่า K ของเดือนสุดท้ายตามอายุสัญญา หรือค่า K ของเดือนที่ส่งมอบงานจริง แล้วแต่ค่า K ตัวใดจะมีค่าน้อยกว่า
๖. การจ่ายเงินแต่ละงวด ให้จ่ายค่าจ้าง งานที่ผู้รับจ้างทำได้แต่ละงวด ตามสัญญาไปก่อน ส่วนค่างานเพิ่มหรือค่างานลดลง ซึ่งจะคำนวณได้ต่อเมื่อทราบดัชนีราคาวัสดุก่อสร้าง ซึ่งนำมาคำนวณหาค่า K ของเดือนที่ส่งมอบงานงวดนั้น ๆ เป็นที่แน่นอนแล้ว เมื่อคำนวณเงินเพิ่มได้ให้ขอทำความตกลงเรื่องการเงินกับสำนักงบประมาณ

(ลงชื่อ).....ผู้ว่าจ้าง

(นายรพี ตั้งทรงสุวรรณ)

ผู้อำนวยการแขวงทางหลวงศรีสะเกษที่ ๒

(ลงชื่อ).....ผู้รับจ้าง

(นายธัญญ์นิธิ เรืองวุฒิโรจน์)

หุ้นส่วนผู้จัดการ



ต้นฉบับ

ข้อ ๒.๕ ผนวก ๕

แบบสัญญาเลขที่ ศก.๒/ ๓๕ /๒๕๖๓ ลงวันที่ ๒๘ พฤษภาคม ๒๕๖๓

รายการงานและเงื่อนไขที่ผู้รับจ้างต้องรับผิดชอบในความชำรุดบกพร่องของงานจ้าง
หรือความเสียหายภายในกำหนดเวลา

.....

๑. ภายในกำหนด ๒ ปี

ผู้รับจ้างซึ่งได้ทำสัญญาจ้างกับกรมทางหลวงจะต้องรับประกันความชำรุดบกพร่องของงานจ้างตามเงื่อนไขที่กำหนดภายในระยะเวลาไม่น้อยกว่า ๒ ปี นับถัดจากวันที่กรมทางหลวงได้รับมอบงานยกเว้นงานจ้างตามข้อ ๒ และ ข้อ ๓

๒. ภายในกำหนด ๑ ปี

- ๒.๑ งานคันทางดิน (ถนนดิน)
- ๒.๒ งานผิวทางลูกรัง
- ๒.๓ รางระบายน้ำที่ไม่ตาดคอนกรีต (Concrete)
- ๒.๔ ไหล่ทางลูกรัง
- ๒.๕ ลาดข้างทางและลาดคอสะพานที่ไม่มีการป้องกันการกัดเซาะ
- ๒.๖ ลาดดินตัด (Back Slope) ที่ไม่มีการป้องกันการกัดเซาะ
- ๒.๗ งานปลูกหญ้า
- ๒.๘ งานปลูกต้นไม้
- ๒.๙ งานตีเส้นโดยใช้สีชนิดโรยลูกแก้ว ยกเว้นสีเทอร์โมพลาสติก (Thermoplastic)
- ๒.๑๐ งานทาสีทั่วไป

๓. ภายในกำหนด ๓ ปี

อุปกรณ์ที่ใช้ในการติดตั้งไฟฟ้าแสงสว่าง และไฟสัญญาณจราจร ยกเว้นหลอดไฟฟ้า

(ลงชื่อ)  ผู้ว่าจ้าง
(นายรพี ตั้งทรงสุวรรณ)
ผู้อำนวยการแขวงทางหลวงศรีสะเกษที่ ๒

(ลงชื่อ)  ผู้รับจ้าง
(นายธัญญ์นิธิ เรืองวุฒิโรจน์)
หุ้นส่วนผู้จัดการ

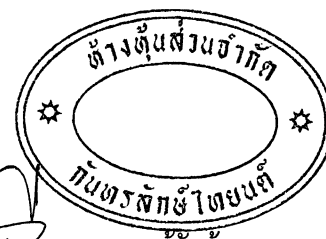

ต้นฉบับ

ข้อ ๒.๗ ผนวก ๗

แบบสัญญาเลขที่ ศก.๒/ ๓๕ /๒๕๖๓, ลงวันที่ ๒๘ พฤษภาคม ๒๕๖๓



คู่มือเครื่องหมายควบคุมการจราจร

ภาค ๒

เครื่องหมายจราจร

(MARKING)

ฉบับปี พ.ศ. ๒๕๖๓

กรมทางหลวง
กระทรวงคมนาคม
กรกฎาคม ๒๕๖๓

(ลงชื่อ).....ผู้ว่าจ้าง

(นายรพี ตั้งทรงสุวรรณ)

ผู้อำนวยการแขวงทางหลวงศรีสะเกษที่ ๒

(ลงชื่อ).....

(นายธัญญ์นิธิ เรืองวุฒิ)

หัวหน้าผู้จัดการ



ต้นฉบับ

ข้อ ๒.๗ ผนวก ๗

แบบสัญญาเลขที่ ศก.๒/ ๓๕ /๒๕๖๓ ลงวันที่ ๒๘ พฤษภาคม ๒๕๖๓



**รายละเอียดและข้อกำหนดการจัดทำเครื่องหมายจราจรบนผิวทาง
(การตีเส้น ลูกศร ขีดเขียนข้อความ)
Specification For Road Marking**

กรมทางหลวง

กรกฎาคม ๒๕๕๑

(ลงชื่อ) ผู้ว่าจ้าง

(นายรพี ตั้งทรงสุวรรณ์)

ผู้อำนวยการแขวงทางหลวงศรีสะเกษที่ ๒

กระทรวงคมนาคม



(ลงชื่อ) ผู้รับจ้าง

(นายธัญญ์นิธิ เรืองวุฒิโรจน์)

หุ้นส่วนผู้จัดการ

ต้นฉบับ

ข้อ ๒.๙ ผนวก ๙

แบบสัญญาเลขที่ ศก.๒/ ๓๕ /๒๕๖๓ ลงวันที่ ๒๘ พฤษภาคม ๒๕๖๓



ข้อกำหนดและมาตรฐานทั่วไป

งานติดตั้งไฟฟ้าแสงสว่างบนทางหลวง

(GENERAL SPECIFICATION)

กรมทางหลวง

มกราคม ๒๕๖๒

กระทรวงคมนาคม



(ลงชื่อ).....ผู้ว่าจ้าง

(นายรพี ตั้งทรงสุวรรณ์)

ผู้อำนวยการแขวงทางหลวงศรีสะเกษที่ ๒

(ลงชื่อ).....ผู้รับจ้าง

(นายธัญญ์นิธิ เรืองวุฒิโรจน์)

หุ้นส่วนผู้จัดการ

ต้นฉบับ

ข้อ ๒.๑๐ ผนวก ๑๐

แบบสัญญาเลขที่ ศก.๒/ ๓๕ /๒๕๖๓ ลงวันที่ ๒๘ พฤษภาคม ๒๕๖๓

แบบยืนยันราคา/ปรับลดราคา/ประกาศผลการประกวดราคา

๑. หนังสือทางหุ้นส่วนจำกัด กันทรลักษณ์ไทยนิต ยินดีปรับลดราคา และยืนยันปริมาณงานและราคา (BOQ) ,
ลงวันที่ ๒๖ พฤษภาคม ๒๕๖๓ ,
(พร้อมใบแจ้งปริมาณงานและราคา) จำนวน ๓ แผ่น ,

(ลงชื่อ)  ผู้ว่าจ้าง
(นายรพี ตั้งทรงสุวรรณ์)
ผู้อำนวยการแขวงทางหลวงศรีสะเกษที่ ๒

(ลงชื่อ)  ผู้รับจ้าง
(นายธัญญ์นิธิ เรืองวุฒิโรจน์)
หุ้นส่วนผู้จัดการ



ตบ
ห้างหุ้นส่วนจำกัด กันทรลักษณ์ไทยเนต

ห้างหุ้นส่วนจำกัด กันทรลักษณ์ไทยเนต

๑๑๑ ม. ๑๕ ต.น้ำอ้อม อ.กันทรลักษณ์ จ.ศรีสะเกษ ๓๓๑๑๐ โทรศัพท์- ๐๖๔-๙๒๕๙๔๙๖

วันที่ ๒๖ พฤษภาคม พ.ศ. ๒๕๖๓

แขวงทางหลวงศรีสะเกษที่ ๒
เลขที่ ๒๗๐๒
วันที่ 26 พ.ค. 2563
เวลา ๑๑.๑๑ น.

เรื่อง ยินดีปรับลดราคา

๑) เรียน ผู้อำนวยการแขวงทางหลวงศรีสะเกษที่ ๒

อ้างถึง ๑. ประกาศประกวดราคาจ้างฯ เลขที่ คค ๐๖๐๕๓/พ.๑/๕.๒๙/๒๕๖๓ ลงวันที่ ๑๓ เมษายน ๒๕๖๓

๒. หนังสือแขวงทางหลวงศรีสะเกษที่ ๒ ที่ คค ๐๖๐๕๓/พ.๑/๙๖๐ ลงวันที่ ๒๕ พฤษภาคม ๒๕๖๓

สิ่งที่ส่งมาด้วย ใบแจ้งปริมาณงานและราคา จำนวน ๑ ชุด

ตามประกาศประกวดราคาอ้างถึง (๑) ห้างหุ้นส่วนจำกัด กันทรลักษณ์ไทยเนต ได้เสนอราคาทำงานด้วยวิธีประกวดราคาอิเล็กทรอนิกส์ (e-bidding) งานฟื้นฟูโครงสร้างพื้นฐานที่ได้รับเสียหายจากอุทกภัย ทางหลวงหมายเลข ๒๒๑๔ ตอน นากระแซง - บ้านดอน ระหว่าง กม.๑๔+๔๕๐ - กม.๑๖+๒๐๐ ปริมาณงาน ๑ แห่ง เป็นเงินทั้งสิ้น ๑๖,๙๔๐,๐๐๐ บาท และได้ปรับลดราคางานลงอีก คงเหลือเป็นเงินทั้งสิ้น ๑๖,๙๓๘,๙๐๐ บาท และแขวงทางหลวงศรีสะเกษที่ ๒ ได้มีหนังสืออ้างถึง (๒) ขอให้ห้างฯ ปรับลดราคางานลงอีก นั้น

เพื่อประโยชน์แก่ทางราชการ ห้างฯ ยินดีปรับลดราคางานลงอีก คงเหลือเป็นเงินค่างานทั้งสิ้น ๑๖,๙๐๑,๙๐๐ บาท (สิบหกล้านเก้าแสนหนึ่งพันเก้าร้อยบาทถ้วน) ซึ่งเป็นราคาต่ำสุดแล้ว ไม่สามารถปรับลดราคาลงได้อีก พร้อมนี้ ห้างฯ ได้แนบใบแจ้งปริมาณงานและราคา (BOQ) ที่ได้ปรับลดราคางานทุกรายการตามอัตราร้อยละที่ได้เสนอลดลงโดยเทียบกับราคากลางมาด้วยแล้ว และขอยืนยันว่า ห้างฯ มีเครื่องมือเครื่องจักร มีบุคลากรที่เพียงพอและมีประสิทธิภาพ พร้อมสามารถดำเนินงานให้แล้วเสร็จตามแบบรูปรายการงานก่อสร้างทุกประการ

จึงเรียนมาเพื่อโปรดพิจารณา

๒๕๖๓,
๙๐๙๓. (๓), ๒๙.๓๓.
- สิบสองทาง และ ๒๐๑.๒๒๓
๑๒๒

(นายรพี ตั้งทรงสุวรรณ)

ผอ.ขท.ศรีสะเกษที่ ๒

(ลงชื่อ)

ผู้ว่าจ้าง

(นายรพี ตั้งทรงสุวรรณ)

ผู้อำนวยการแขวงทางหลวงศรีสะเกษที่ ๒

ขอแสดงความนับถือ

S

(นายธัญญ์นิธิ เรืองวุฒิโรจน์)

หุ้นส่วนผู้จัดการ

(ลงชื่อ)

(นายธัญญ์นิธิ เรืองวุฒิโรจน์)

หุ้นส่วนผู้จัดการ

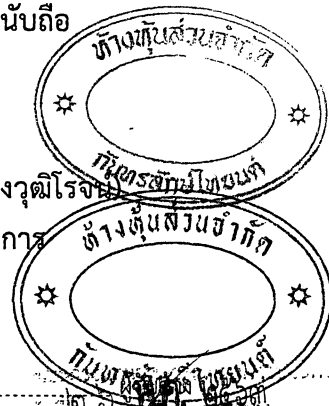

Handwritten signatures and notes at the bottom right of the document.

ใบแจ้งปริมาณงานและราคา (ซึ่งรวมราคาค่าวัสดุ อุปกรณ์ แรงงาน ภาษีประเภทต่างๆ และกำไรไว้ด้วยแล้ว)

งานฟื้นฟูโครงสร้างพื้นฐานที่ได้รับความเสียหายจากอุทกภัย ทางหลวงหมายเลข 2214 ตอน นากระแซง - บ้านดวน ระหว่าง กม.14+450 - กม.16+200 ปริมาณงาน 1 แห่ง

ลำดับ ที่	รายการและราคาต่อหน่วยเป็นตวงตลับ	หน่วย	ปริมาณงาน (ESTIMATED)	ราคาต่อหน่วย (บาท)	เป็นเงิน (บาท)
1.	CLEARING AND GRUBBING เป็นเงิน สีสบสามสิบห้าตารางคี่ ต่อหน่วย	SQ.M.	3,800.00	4.35	16,530.00
2.	SOFT MATERIAL EXCAVATION AND REPLACEMENT เป็นเงิน เจ็ดร้อยสิบเจ็ดบาทสามสิบสองคี่ ต่อหน่วย	CU.M.	170.00	717.30	121,941.00
3.	EARTH FILL UNDER SIDEWALK เป็นเงิน หนึ่งร้อยเก้าสิบเอ็ดบาทยี่สิบสี่คี่ ต่อหน่วย	CU.M.	164.00	191.24	31,363.36
4.	SAND CUSHION UNDER SIDEWALK เป็นเงิน แปดร้อยเจ็ดบาทสี่สิบห้าคี่ ต่อหน่วย	CU.M.	164.00	807.45	132,421.80
5.	PRIME COAT เป็นเงิน สามสิบห้าบาทแปดสิบแปดคี่ ต่อหน่วย	SQ.M.	425.00	35.88	15,249.00
6.	TACK COAT เป็นเงิน สิบหกบาทสิบเอ็ดคี่ ต่อหน่วย	SQ.M.	13,260.00	16.11	213,618.60
7.	ASPHALT CONCRETE LEVELLING COURSE เป็นเงิน สองพันแปดสิบเจ็ดบาทเก้าสิบห้าคี่ ต่อหน่วย	TON	51.00	2,087.95	106,485.45
8.	PARA ASPHALT CONCRETE WEARING COURSE 5 CM. THICK (ON TACK COAT) เป็นเงิน สามร้อยสามสิบหกบาทแปดสิบหกคี่ ต่อหน่วย	SQ.M.	13,260.00	336.86	4,466,763.60
9.	R.C. PIPE CULVERTS DIA. 1.00 M. TYPE TONGUE AND GROOVE CLASS 3 เป็นเงิน สามพันสิบเจ็ดบาทถ้วน ต่อหน่วย	M.	1,800.00	3,017.00	5,430,600.00
10.	R.C. PIPE CULVERTS DIA. 1.00 M. TYPE TONGUE AND GROOVE CLASS 2 เป็นเงิน สามพันเจ็ดร้อยแปดสิบเก้าบาทยี่สิบสี่คี่ ต่อหน่วย	M.	76.00	3,789.14	287,974.64
11.	SPECIAL R.C. MANHOLES TYPE C FOR RCP. DIA. 1.00 M. WITH R.C. COVER เป็นเงิน หนึ่งหมื่นแปดพันสามร้อยห้าสิบบาทแปดสิบสองคี่ ต่อหน่วย	EACH	44.00	18,354.80	807,611.20
	R.C. MANHOLES TYPE D FOR R.C.P. DIA. 1.00 M. WITH R.C. COVER เป็นเงิน สองหมื่นสี่พันหกร้อยเจ็ดสิบบาทห้าสิบบาทแปดสิบสองคี่ ต่อหน่วย	EACH	83.00	24,674.50	2,047,983.50

กำหนด
 ๑๒/๒๕๖๒

๒๕๖๒ ๒๕๖๒ ๒๕๖๒ ๒๕๖๒ ๒๕๖๒

๓ ผู้ดูแลระบบข้อมูลทางคอมพิวเตอร์
 (ประจำศูนย์แม่ข่าย)

(อยู่ย)

นางสาว

(อยู่ย)

๒๕๖๒ ๒๕๖๒ ๒๕๖๒ ๒๕๖๒ ๒๕๖๒
 (ประจำศูนย์แม่ข่าย)

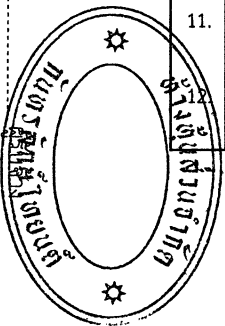

๒๕ พ.ค. ๒๕๖๒
 วันที่ เวลา น.
 ๑. ประธาน ๒. ... ๓. ...
 ๔. ... ๕. ... ๖. ... ๗. ...

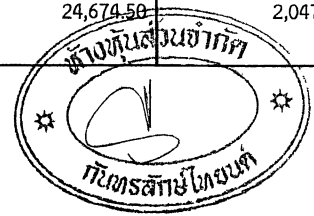

งานฟื้นฟูโครงสร้างพื้นฐานที่ได้รับความเสียหายจากอุทกภัย ทางหลวงหมายเลข 2214 ตอน นากระแซง - บ้านดวน ระหว่าง กม.14+450 - กม.16+200 ปริมาณงาน 1 แห่ง

ลำดับที่	รายการและราคาต่อหน่วยเป็นตัวหนังสือ	หน่วย	ปริมาณงาน (ESTIMATED)	ราคาต่อหน่วย (บาท)	เป็นเงิน (บาท)
13.	REINFORCED CONCRETE HEADWALL FOR R.C. PIPE CULVERTS (END WALL TYPE) เป็นเงิน สามพันสองร้อยเจ็ดสิบสองบาทเจ็ดสิบสตางค์ ต่อหน่วย	CU.M.	1.20	3,272.70	3,927.24
14.	1.00 M. R.C. V-SHAPE GUTTER เป็นเงิน แปดร้อยยี่สิบบาทเก้าสิบห้าสตางค์ ต่อหน่วย	M.	573.00	820.95	470,404.35
15.	SIDE DITCH LINING TYPE III เป็นเงิน สองร้อยเจ็ดสิบบาทสี่สิบสตางค์ ต่อหน่วย	SQ.M.	2,080.00	270.40	562,432.00
16.	RETAINING WALL TYPE 1A (FOR SIDE WALK) เป็นเงิน เจ็ดร้อยสี่บาทสี่สิบสตางค์ ต่อหน่วย	M.	250.00	704.40	176,100.00
17.	MOUNTABLE CURB AND GUTTER เป็นเงิน ทกร้อยสิบห้าบาทสิบห้าสตางค์ ต่อหน่วย	M.	1,276.00	615.15	784,931.40
18.	CONCRETE SLAB 5 CM. THICK (WIRE MESH) RED COLOUR (ตัดลายขนาด 40x40 CM.) WITH 5 CM. SAND BEDDING เป็นเงิน สองร้อยหกสิบสามบาทสามสิบสตางค์ ต่อหน่วย	SQ.M.	3,282.00	263.30	864,150.60
19.	RELOCATION OF EXISTING ROADWAY LIGHTINGS SINGLE BRACKET เป็นเงิน หนึ่งหมื่นห้าพันสองร้อยสามสิบบาทแปดสิบสตางค์ ต่อหน่วย	EACH	8.00	15,230.80	121,846.40
20.	THERMOPLASTIC PAINT (YELLOW) เป็นเงิน สามร้อยเก้าสิบสามบาทแปดสิบห้าสตางค์ ต่อหน่วย	SQ.M.	180.00	393.85	70,893.00
21.	THERMOPLASTIC PAINT (WHITE) เป็นเงิน สามร้อยเก้าสิบสามบาทแปดสิบห้าสตางค์ ต่อหน่วย	SQ.M.	410.00	393.85	161,478.50
22.	TRAFFIC MANAGEMENT DURING CONSTRUCTION เป็นเงิน เจ็ดพันหนึ่งร้อยเก้าสิบสามบาทสามสิบทศสตางค์ ต่อหน่วย	L.S.	1.00	7,194.36	7,194.36
รวมเป็นเงินทั้งสิ้น					16,901,900.00

๑ แผนภูมิแสดงรายละเอียดแบบฉบับผู้ใช้ (ขอสงวนสิทธิ์)

แบบใช้พิมพ์ให้ (ขอสงวนสิทธิ์)

(๐๕๕๒) ผู้ว่าจ้าง

(๐๕๕๒) ผู้รับจ้าง

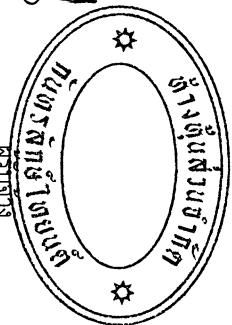

นาย.....
ตำแหน่ง.....
วันที่.....

ราคารวมทั้งสิ้นเขียนเป็นตัวหนังสือ (สิบหกล้านเก้าแสนหนึ่งพันเก้าร้อยบาทถ้วน)

ผู้เสนอราคา
(นายธัญญ์นิธิ เรืองวุฒิโรจน์)
ตำแหน่งผู้จัดการ
วันที่ 26 เดือน พ.ค. พ.ศ. 2563
ประทับตรา (ถ้ามี)



กำหนด

แผนภูมิแสดงรายละเอียดแบบฉบับผู้ใช้ (ขอสงวนสิทธิ์)

3

คู่มือ เครื่องหมายควบคุมการจราจร ในงานก่อสร้าง งานบูรณะ และ งานบำรุงรักษาทางหลวงแผ่นดิน

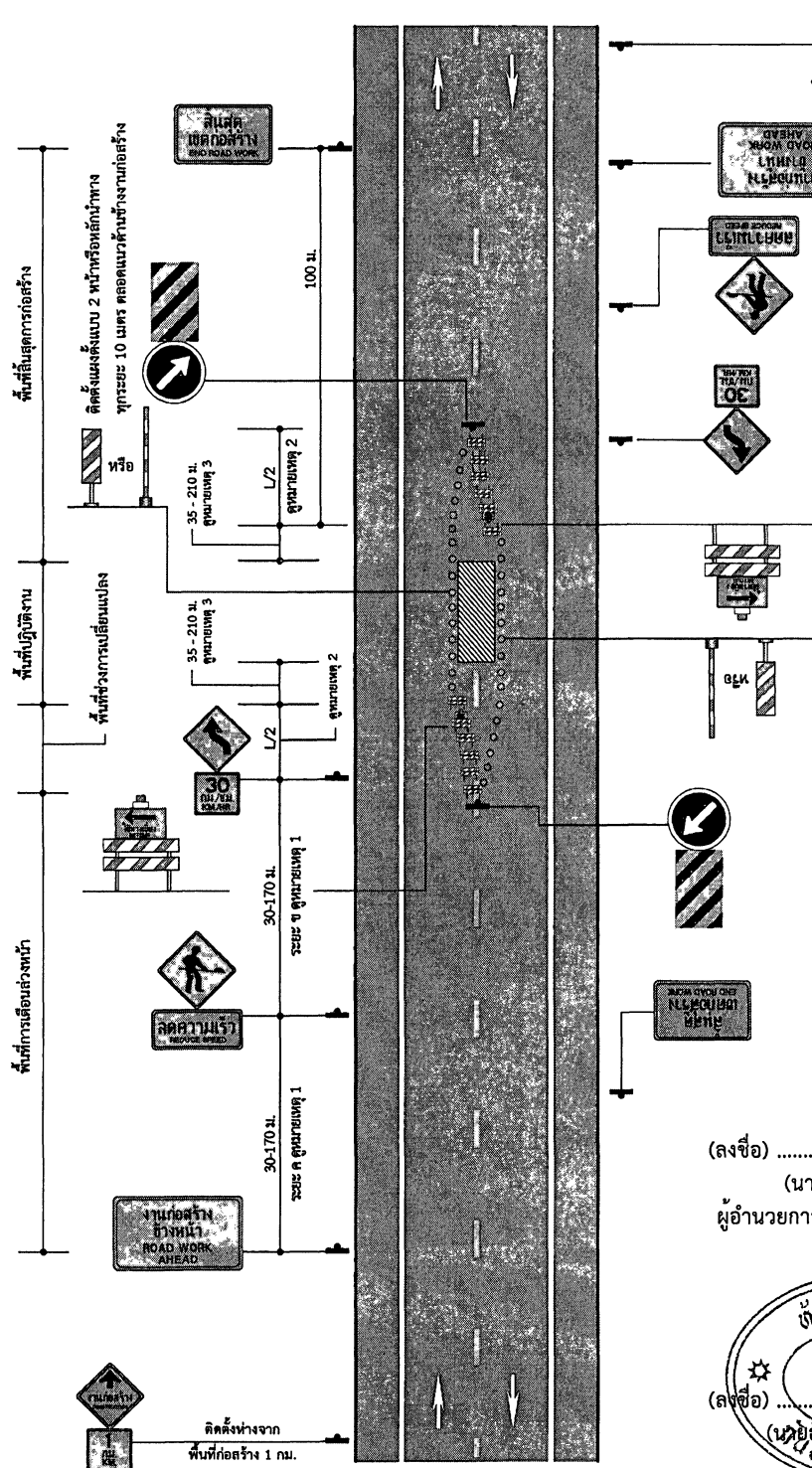

(ลงชื่อ) ผู้ว่าจ้าง
(นายรพี ตั้งทรงสุวรรณ)
ผู้อำนวยการแขวงทางหลวงศรีสะเกษที่ 2

(ลงชื่อ) ผู้รับจ้าง
(นายธัญญ์ณิธิ เรืองคุณโรจน์)
นายช่างผู้จัดทำ



ต้นฉบับ

ข้อ ๒.๑๓ ผนวก ๑๓

แบบสัญญาเลขที่ ศก.๒/ ๓๕ /๒๕๖๓, ลงวันที่ ๒๘ พฤษภาคม ๒๕๖๓ /

เงื่อนไขการเสนอแผนการทำงาน

ภายในกำหนดระยะเวลา.....๗.....วัน นับถัดจากวันลงนามในสัญญา ผู้รับจ้างจะต้องจัดทำแผนการทำงานส่งให้ผู้ว่าจ้างตรวจสอบและแผนการทำงานดังกล่าวต้องได้รับความเห็นชอบจากผู้ว่าจ้างก่อนจึงจะลงมือทำงานได้

แผนการทำงานจะต้องแสดงลำดับขั้นตอนและช่วงเวลาที่ทำงานแต่ละรายการตามสัญญาให้ครบถ้วนชัดเจนและเป็นไปได้ โดยงานทั้งหมดต้องแล้วเสร็จบริบูรณ์ภายในกำหนดเวลาของสัญญา

ในกรณีมีความจำเป็นต้องปรับแผนการทำงานในระหว่างการทำงาน ผู้รับจ้างต้องเสนอแผนการทำงานที่ปรับใหม่แก่ผู้ว่าจ้างเพื่อให้ความเห็นชอบก่อนทุกครั้ง

(ลงชื่อ).....ผู้ว่าจ้าง

(นายรพี ตั้งทรงสุวรรณ)

ผู้อำนวยการแขวงทางหลวงศรีสะเกษที่ ๒

(ลงชื่อ).....ผู้รับจ้าง

(นายอภัยเชษฐ์ เรืองชาติโรจน์)

ผู้รับจ้าง

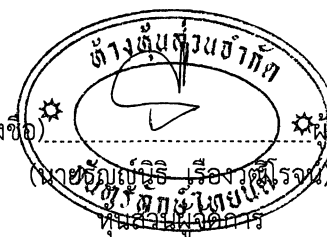

ต้นฉบับ

ข้อ 2.14 ผนวก 14

แบบสัญญาเลขที่ ศก.2/ 35 /2563 ลงวันที่ 28 พฤษภาคม 2563



แนวทางการพิจารณา
ขยายอายุสัญญาหรือการงดหรือลดค่าปรับ
งานจ้างเหมาของกรมทางหลวง

กรมทางหลวง

สิงหาคม 2561

(ลงชื่อ) ผู้ว่าจ้าง
(นายรพี ตั้งทรงสุวรรณ)
ผู้อำนวยการแขวงทางหลวงศรีสะเกษที่ 2

(ลงชื่อ) ผู้รับจ้าง





ณ.ก. เลขที่ร.บ. ๑๑๐๑. วันที่ ๒๕๖๑
ตบ.บ.บ.
 วันที่ ๒๕๖๑

กรมทางหลวง
 เลขที่รับ ๓๑๔๒๒๔
 วันที่ ๖ ส.ค. ๒๕๖๑
 เวลา ๑๖.๓๑

บันทึกข้อความ

ส่วนราชการ สำนักก่อสร้างทางที่ ๑ ส่วนบริหารงานทั่วไป โทร. ๐๒-๓๕๔-๖๘๐๒,๒๓๐๒๓

ที่ สท.๑/๕๐๕๓ วันที่ ๖ สิงหาคม ๒๕๖๑

เรื่อง แนวทางการพิจารณาขยายอายุสัญญาหรือการงดหรือลดค่าปรับงานจ้างเหมาของกรมทางหลวง

①

เรียน อทล.

ตามที่คณะกรรมการพิจารณาปัญหาเกี่ยวกับงานจ้างเหมา ได้ประชุมคณะกรรมการฯ เรื่อง หลักเกณฑ์ในการพิจารณาขยายอายุสัญญา และได้มีการปรับปรุงแนวทางการพิจารณาขยายอายุสัญญาหรือการงดหรือลดค่าปรับงานจ้างเหมาของกรมทางหลวงเสนอมาร่วมนี้ ทั้งนี้เพื่อให้การปฏิบัติงานเป็นไปในทางเดียวกัน

จึงเรียนมาเพื่อโปรดพิจารณา หากเห็นชอบจะได้เวียนให้หน่วยงานที่เกี่ยวข้องเพื่อถือปฏิบัติต่อไป พร้อมนี้ได้แนบแนวทางการพิจารณาขยายอายุสัญญาหรือการงดหรือลดค่าปรับงานจ้างเหมาไปด้วยแล้ว

MMV

(นายกมล หมั่นทำ)

รองอธิบดีฝ่ายดำเนินงาน

ประธานคณะกรรมการพิจารณาปัญหาเกี่ยวกับงานจ้างเหมา

สำนักก่อสร้างทางที่ ๑
 กรมทางหลวง
 เลขที่รับ ๑๐๗๗
 วันที่รับ ๖ ส.ค. ๒๕๖๑
 เวลา ๑๖.๑๕ น.

②

เรียน ประธานคณะกรรมการฯ (สท.๑)

- เกียรติชัย
- ฉันทนา
- อภิสิทธิ์

นายธานี ศรีสมบูรณ์

อธิบดีกรมทางหลวง

๕ ส.ค. ๒๕๖๑

(ลงชื่อ) ผู้ว่าฯ

(นายพรที ตั้งทรงสุวรรณ)

ผู้อำนวยการแขวงทางหลวงศรีสะเกษที่ 2

(ลงชื่อ)

(นายธัญญ์นิธิ เรืองวุฒิโรจน์)

ทวนส่วนผู้จัดการ

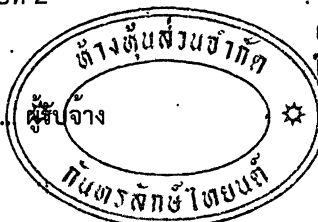

(สท.๑)

③ เรียน เชิญคณะกรรมการฯ

- อธิการฯ (๒)
- ดำเนินการต่อไป

MMV

(นายกมล หมั่นทำ)

รองอธิบดีกรมทางหลวง

๕ ส.ค. ๒๕๖๑

ที่ สท.๑/๕๐๕๓

๕ ส.ค. ๒๕๖๑

④

เรียน ผู้อำนวยการสำนัก ศูนย์เทคโนโลยีสารสนเทศ
 เลขานุการกรม ผู้อำนวยการกอง สำนักทาง
 ส่วนงานทางหลวง ศูนย์สร้างและบูรณะสะพาน
 แขวงทางหลวง สำนักงานบำรุงทาง
 เพื่อทราบตาม ๑ + ๒ และแจ้งเวียนให้หน่วยงาน
 ในสังกัดทราบและถือปฏิบัติ

(นายสว่าง บูรณธนาภิก)

เลขานุการคณะกรรมการพิจารณาปัญหาเกี่ยวกับงานจ้างเหมา

ต้นฉบับ

แนวทางการพิจารณาขยายอายุสัญญาหรือการงดหรือลดค่าปรับ งานจ้างเหมาของกรมทางหลวง

กฎหมาย ระเบียบ คำสั่ง หนังสือเวียนที่เกี่ยวข้อง

1. พระราชบัญญัติการจัดซื้อจัดจ้างและการบริหารพัสดุภาครัฐ พ.ศ.2560 มาตรา 102

การงดหรือลดค่าปรับให้แก่คู่สัญญา หรือการขยายเวลาทำการตามสัญญาหรือข้อตกลง ให้อยู่ในดุลพินิจของผู้มีอำนาจที่จะพิจารณาได้ตามจำนวนวันที่มีเหตุเกิดขึ้นจริง เฉพาะในกรณีดังต่อไปนี้

- (1) เหตุเกิดจากความผิดหรือความบกพร่องของหน่วยงานของรัฐ
- (2) เหตุสุดวิสัย
- (3) เหตุเกิดจากพฤติการณ์อันหนึ่งอันใดที่คู่สัญญาไม่ต้องรับผิดชอบตามกฎหมาย
- (4) เหตุอื่นตามที่รัฐมนตรีกำหนดในกฎกระทรวง

หลักเกณฑ์และวิธีการของงดหรือลดค่าปรับให้แก่คู่สัญญา หรือการขยายเวลาทำการตามสัญญาหรือข้อตกลง ให้เป็นไปตามระเบียบที่รัฐมนตรีกำหนด

2. ระเบียบกระทรวงการคลังว่าด้วยการจัดซื้อจัดจ้างและการบริหารพัสดุภาครัฐ พ.ศ.2560

ข้อ 182 การงดหรือลดค่าปรับให้แก่คู่สัญญา หรือการขยายเวลาทำการตามสัญญาหรือข้อตกลงตามมาตรา 102 ในกรณีที่มีเหตุเกิดจากความผิดหรือความบกพร่องของหน่วยงานของรัฐ หรือเหตุสุดวิสัย หรือเกิดจากพฤติการณ์อันหนึ่งอันใดที่คู่สัญญาไม่ต้องรับผิดชอบตามกฎหมายหรือเหตุอื่นตามที่กำหนดในกฎกระทรวง ทำให้คู่สัญญาไม่สามารถส่งมอบสิ่งของหรืองานตามเงื่อนไขและกำหนดเวลาแห่งสัญญาได้ ให้หน่วยงานของรัฐระบุไว้ในสัญญาหรือข้อตกลงกำหนดให้คู่สัญญาต้องแจ้งเหตุดังกล่าวให้หน่วยงานของรัฐทราบภายใน 15 วัน นับถัดจากวันที่เหตุนั้นได้สิ้นสุดลง หรือตามที่กำหนดในกฎกระทรวง หากมิได้แจ้งภายในเวลาที่กำหนด คู่สัญญาจะยกมาอ้างเพื่อของดหรือลดค่าปรับ หรือขอขยายเวลาในภายหลังมิได้ เว้นแต่กรณีเหตุเกิดจากความผิดหรือความบกพร่องของหน่วยงานของรัฐซึ่งมีหลักฐานชัดเจน หรือหน่วยงานของรัฐทราบคืออยู่แล้วตั้งแต่นั้น

3. คำสั่งกรมทางหลวง ที่ บ.1/120/2560 ลงวันที่ 29 สิงหาคม 2560

เรื่อง มอบอำนาจการพิจารณางด ลดค่าปรับ หรือการขยายเวลาทำการตามสัญญาหรือข้อตกลงงาน
ซื้อ/จ้าง งานจ้างที่ปรึกษา และงานจ้างออกแบบหรือควบคุมงานก่อสร้าง

(ลงชื่อ) ผู้ว่าจ้าง
(นายรพี ตั้งทรงสุวรรณ)
ผู้อำนวยการแขวงทางหลวงศรีสะเกษที่ 2

(ลงชื่อ)
(นายธัญญ์นิธิ เรืองวุฒิโรจน)
ทวนส่วนผู้จัดการ

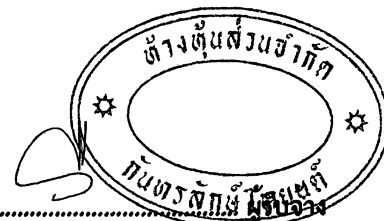

ต้นฉบับ

-2-

การงดหรือลดค่าปรับให้แก่คู่สัญญา หรือการขยายเวลาทำการตามสัญญาหรือข้อตกลงอยู่ในอำนาจของหัวหน้าหน่วยงานของรัฐ (อธิบดี) ที่จะพิจารณาได้ตามจำนวนวันที่มีเหตุเกิดขึ้นจริง และอธิบดีได้มอบอำนาจในการพิจารณางด ลดค่าปรับ หรือการขยายเวลาทำการตามสัญญาหรือข้อตกลงในวงเงินอำนาจสั่งซื้อ/สั่งจ้างของอธิบดี (ไม่เกิน 200 ล้านบาท) ให้กับหน่วยงานต่าง ๆ ดังนี้

1. หน่วยงานส่วนกลาง มอบอำนาจให้รองอธิบดี วิศวกรใหญ่ เป็นผู้มีอำนาจในการพิจารณางด ลดค่าปรับ หรือการขยายเวลาทำการตามสัญญาหรือข้อตกลงในงานจ้างซึ่งอยู่ในความรับผิดชอบของหน่วยงานในส่วนกลางตามสายการบังคับบัญชา
2. หน่วยงานภูมิภาค มอบอำนาจให้ผู้อำนวยการสำนักงานทางหลวง ผู้อำนวยการศูนย์สร้างทาง ผู้อำนวยการศูนย์สร้างและบูรณะสะพาน เป็นผู้มีอำนาจในการพิจารณางด ลดค่าปรับ หรือการขยายเวลาทำการตามสัญญาหรือข้อตกลงในงานจัดจ้าง
3. ให้ผู้รับมอบอำนาจตามข้อ 1 และข้อ 2 เป็นผู้รับผิดชอบในการดำเนินการพร้อมทั้งตรวจสอบเอกสารหลักฐานต่าง ๆ ที่เกี่ยวข้องให้ถูกต้องตามกฎหมาย ระเบียบ และข้อบังคับอื่น ๆ ของทางราชการที่เกี่ยวข้อง โดยเคร่งครัดทุกกรณี

4. หนังสือคณะกรรมการว่าด้วยการพัสดุ ส่วนที่สี่ ที่ กค (กวพ) 0421.3/ว 268 ลงวันที่ 16 กรกฎาคม 2555

ในการพิจารณางดหรือลดค่าปรับให้แก่คู่สัญญาด้วยเหตุ (1) เหตุเกิดจากความผิดหรือความบกพร่องของส่วนราชการ (2) เหตุสุดวิสัย (3) เหตุเกิดจากพฤติการณ์อันหนึ่งอันใดที่คู่สัญญาไม่ต้องรับผิดชอบตามกฎหมายซึ่งเหตุดังกล่าวมีผลกระทบโดยตรงที่ทำให้ผู้รับจ้างไม่สามารถส่งมอบงานจ้างตามสัญญา ให้อยู่ในอำนาจของหัวหน้าส่วนราชการที่จะพิจารณาได้ตามจำนวนวันที่มีเหตุเกิดขึ้นจริง โดยจะต้องพิจารณาว่าคู่สัญญาได้ปฏิบัติตามสัญญาหรือข้อตกลงให้กับทางราชการเป็นไปอย่างปกติตลอดมา และต้องไม่มีพฤติการณ์ที่จะทิ้งงานของทางราชการ หากมีเหตุผลอันสมควรที่จะพิจารณางดหรือลดค่าปรับตามสัญญา แม้ได้ดำเนินการล่วงหน้ากำหนดระยะเวลาส่งมอบหรือแล้วเสร็จตามสัญญาหรือข้อตกลงจนมีค่าปรับเกิดขึ้นแล้วก็ตามแต่ต้องยังมีได้มีการตรวจรับงานงวดสุดท้าย

5. หนังสือสำนักนายกรัฐมนตรี ที่ นร(กวพ) 1305/ ว11948 ลงวันที่ 13 ธันวาคม 2543

กรณีที่ส่วนราชการ ได้ทำสัญญาหรือข้อตกลงเป็นหนังสือกับผู้รับจ้างแล้ว ต่อมาหากมีความจำเป็นต้องแก้ไขเปลี่ยนแปลงสัญญาหรือข้อตกลง หรือพิจารณาขยายระยะเวลาทำการตามสัญญา การงดหรือลดค่าปรับแล้ว ให้คณะกรรมการตรวจการจ้าง เป็นผู้เสนอความเห็นเพื่อประกอบการพิจารณาของหัวหน้าส่วนราชการ

(ลงชื่อ) ผู้ว่าจ้าง
(นายรพี ตั้งทรงสุวรรณ์)
ผู้อำนวยการแขวงทางหลวงศรีสะเกษที่ 2

(ลงชื่อ) ผู้รับจ้าง
(นายธัญญ์นิธิ เรืองวุฒิโรจน์)
หุ้นส่วนผู้จัดการ



ต้นฉบับ

-3-

6. หนังสือตอบข้อหารือ สำนักนายกรัฐมนตรี ที่ นร(กวพ)1305/10406 ลงวันที่ 18 ธันวาคม 2541

- การพิจารณาขงหรือลดค่าปรับ เป็นการพิจารณาอนุมัติให้ในเวลาที่ยังไม่ได้กำหนดเวลาของสัญญาหรือข้อตกลงไปแล้ว และเป็นกรณีที่มีค่าปรับเกิดขึ้นแล้ว
- การพิจารณาขยายเวลาทำการตามสัญญาหรือข้อตกลง เป็นการพิจารณาอนุมัติให้ก่อนที่จะครบกำหนดสัญญา และค่าปรับยังไม่เกิดขึ้น

ในการขยายเวลาทำการตามสัญญา การขงหรือลดค่าปรับ เป็นนิติกรรมฝ่ายเดียว เมื่อผู้ว่าจ้างเห็นสมควรว่าระยะเวลาที่เสียไปมิใช่ความผิดของผู้รับจ้าง และเห็นสมควรขยายระยะเวลา หรือขงหรือลดค่าปรับให้แล้ว จึงไม่จำเป็นต้องทำสัญญาแก้ไขเพิ่มเติมอีก โดยใช้เพียงคำสั่งอนุมัติของผู้มีอำนาจประกอบสัญญาไว้เป็นหลักฐานในการเบิกจ่ายเงินหรือคืนเงินค่าปรับให้แก่คู่สัญญาก็ได้

7. หนังสือตอบข้อหารือ สำนักนายกรัฐมนตรี ที่ นร(กวพ) 1407/2829 ลงวันที่ 5 เมษายน 2545

กรณีกรมฯ ไม่สามารถส่งมอบพื้นที่ทำงานให้แก่ผู้รับจ้างได้ เนื่องจากปัญหาในการจัดกรรมสิทธิ์ที่ดิน ต่อมาเมื่อล่วงเลยเวลาทำการตามที่ระบุในสัญญาจ้างแล้วจึงสามารถส่งมอบพื้นที่ให้ผู้รับจ้างเข้าทำงานได้เฉพาะบางช่วง และภายหลังเมื่อกรมฯ จัดกรรมสิทธิ์ที่ดินได้เสร็จแล้วจึงจะมอบพื้นที่ช่วงอื่น ๆ เพิ่มเติมให้แก่ผู้รับจ้างอีก หากปรากฏข้อเท็จจริงว่ากรมฯ ทางหลวงคิดปัญหาอุปสรรคในการจัดกรรมสิทธิ์ที่ดิน และเมื่อเหตุอุปสรรคดังกล่าวสิ้นสุดลงในแต่ละช่วง กรมฯ ก็ยอมใช้ดุลพินิจในการพิจารณาขยายระยะเวลา ขงหรือลดค่าปรับให้แก่ผู้รับจ้างได้ตามระยะเวลาที่ผู้รับจ้างได้รับผลกระทบจากการจัดกรรมสิทธิ์ที่ดินในแต่ละช่วงได้ โดยกรมฯ จะต้องพิจารณาด้วยว่าเหตุอุปสรรคดังกล่าวมีส่วนสัมพันธ์กับงานก่อสร้างในส่วนอื่นและเป็นเหตุให้ผู้รับจ้างไม่สามารถดำเนินการก่อสร้างในส่วนทั้งหมดให้แล้วเสร็จตามกำหนดเวลาในสัญญาหรือไม่

สิทธิที่คู่สัญญาจะได้รับการพิจารณา

คู่สัญญาต้องแจ้งเหตุแห่งการขอขยายระยะเวลาทำการตามสัญญา การขงหรือลดค่าปรับตามระเบียบฯ ข้อ 182 ให้หน่วยงานของรัฐทราบภายใน 15 วัน นับถัดจากวันที่เหตุอันได้สิ้นสุดลง หากมิได้แจ้งภายในเวลาที่กำหนด คู่สัญญาจะยกมากล่าวอ้างเพื่อขงหรือลดค่าปรับ หรือขอขยายเวลาในภายหลังมิได้ เว้นแต่กรณีเหตุเกิดจากความผิดหรือความบกพร่องของหน่วยงานของรัฐซึ่งมีหลักฐานชัดเจน หรือหน่วยงานของรัฐทราบโดยแล้วตั้งแต่ต้น

(ลงชื่อ) ผู้ว่าจ้าง
(นายรพี ตั้งทรงสุวรรณ์)
ผู้อำนวยการแขวงทางหลวงศรีสะเกษที่ 2

(ลงชื่อ) ผู้รับจ้าง
(นายธัญญ์นิธิ เรืองวุฒิโรจน์)
หุ้นส่วนผู้จัดการ



ต้นฉบับ

-4-

เอกสารประกอบการพิจารณาขอขยายอายุสัญญา การงคหรือลดค่าปรับ

หน่วยงานที่เป็นคู่สัญญาจะต้องนำส่งเอกสารที่เกี่ยวข้องในการขอขยายอายุสัญญา หรือการงคหรือลดค่าปรับ
อย่างน้อยดังนี้

1. สำเนาสัญญา
2. สำเนาหนังสือแจ้งขอเข้าทำงานและขอรับมอบพื้นที่ตามสัญญาของผู้รับจ้าง ซึ่งการกำหนดวัน
เข้าทำงาน ให้ระบุวันที่แน่นอน ห้ามใช้คำว่า “คาดว่า” เพราะจะมีปัญหาในการพิจารณา (ถ้ามี)
3. สำเนาหนังสือมอบพื้นที่ทำงานของผู้ว่าจ้างทุกครั้งที่ได้มอบพื้นที่ให้ผู้รับจ้างหรือสำเนาหนังสือ
ที่แจ้งโดยกำหนดวันที่แน่นอนที่จะให้ผู้รับจ้างเข้าดำเนินการได้ (ถ้ามี)
4. สำเนาหนังสือผู้รับจ้าง แจ้งปัญหาอุปสรรคที่เป็นเหตุให้ไม่สามารถเข้าทำการก่อสร้างได้ เพื่อขอ
ขยายเวลานั้น แจ้งเหตุติดขัดสาธารณูปโภคต่าง ๆ โดยเฉพาะอย่างยิ่งหนังสือแจ้งฉบับแรก
สำเนาหนังสือขอขยายอายุสัญญาหรือของคหรือลดค่าปรับของผู้รับจ้าง โดยต้องระบุสาเหตุและ
จำนวนวันที่ขอขยายอายุสัญญาด้วยจะไม่รับเรื่องไว้พิจารณา กรณีที่ขอขยายอายุสัญญาล่วงหน้า
โดยที่ยังไม่ทราบวันที่มอบสถานที่ให้ได้เนื่องจากไม่ทราบจำนวนวันที่มีเหตุเกิดขึ้นจริง
5. สำเนาหนังสือโครงการ/แขวงฯเจ้าของพื้นที่แจ้งหน่วยงานเจ้าของกิจการสาธารณูปโภคให้ทำ
การรื้อย้าย
6. สำเนาหนังสือหน่วยงานเจ้าของกิจการสาธารณูปโภคแจ้งผลการดำเนินการ
7. สำเนาหนังสือ โครงการ/แขวงฯ เจ้าของพื้นที่ แจ้งยืนยันวันที่แก้ไขปัญหาอุปสรรคแล้วเสร็จ
พร้อมให้ผู้รับจ้างเข้าทำการก่อสร้างได้
8. สำเนาใบตรวจรับงาน (กรณีงานแล้วเสร็จให้แจ้งวันแล้วเสร็จด้วย)
9. บันทึกความเห็นของคณะกรรมการตรวจรับพัสดุในงานจ้างทั้งหมด (หากกรรมการคนใดมี
ความเห็นแย้งให้บันทึกความเห็นไว้โดยชัดเจน)
10. Work Schedule, Bar Chart ของ Main Item และบันทึกการปฏิบัติงานของผู้รับจ้างและ
เหตุการณ์แวดล้อมเป็นรายวัน เฉพาะวันที่เกี่ยวข้องกับกรณีขอต่ออายุสัญญา (บางกรณี)
11. บันทึกของสำนัก ฯ หรือกองเจ้าของงาน สรุปข้อเท็จจริงเรียงตามลำดับเหตุการณ์ รวมทั้งให้
อ้างอิงเอกสารที่เกี่ยวข้องเพียงพอ พร้อมความเห็น เพื่อให้คณะกรรมการสามารถนำไป
ประกอบการพิจารณากรณีนั้นได้
12. เอกสารอื่น ๆ เช่น รูปภาพ แผนผัง รูปตัด ฯลฯ (ถ้ามี) เหตุการณ์แวดล้อมเป็นรายวันเฉพาะ
วันที่เกี่ยวข้องกับกรณีขอต่ออายุสัญญา (บางกรณี)
13. กรณีเกิดอุทกภัย หรือภัยพิบัติ ให้แนบเอกสารประกอบการพิจารณา เช่น ประกาศจังหวัดฯ

(ลงชื่อ) ผู้ว่าจ้าง

(นายรพี ตั้งทรงสุวรรณ)

ผู้อำนวยการแขวงทางหลวงศรีสะเกษที่ 2

(ลงชื่อ) ผู้รับจ้าง

(นายธัญญ์นิธิ เรืองวุฒิโรจน์)

หุ้นส่วนผู้จัดการ

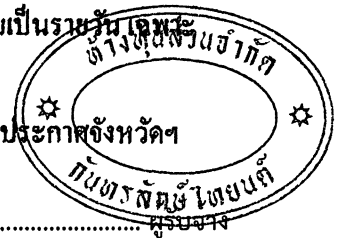

ต้นฉบับ

-5-

การคำนวณเวลาทำการสำหรับงานส่วนที่เหนือเฉพาะติดขัดงานก่อสร้าง

เวลาทำการสำหรับงานส่วนที่เหนือเฉพาะที่ติดขัดการก่อสร้าง มี 2 กรณี

- 1 กรณีงานที่มีลักษณะเดียวกัน และไม่มี ความยุ่งยากซับซ้อน (ส่วนใหญ่จะเป็นงานอย่างเดียว)
 - กำหนดปริมาณงานส่วนที่ติดขัดเป็นเปอร์เซ็นต์ และเทียบกับระยะเวลาทำการตามสัญญาเดิม จะได้จำนวนวันที่ต้องใช้ในการก่อสร้างงานส่วนที่เหนือเฉพาะที่ติดขัดการก่อสร้าง เช่น งานก่อสร้างสะพาน
- 2 กรณีที่ต้องก่อสร้างงานหลายอย่าง และลักษณะการทำงานไม่เหมือนกัน
 - กำหนดจำนวนวันที่ต้องใช้ทำการของงานแต่ละอย่างตามหลักเกณฑ์การคิดเวลาทำการของกรมทางหลวง โดยใช้เครื่องมือ เครื่องจักร จำนวนชุดตามขั้นผู้รับเหมา แต่ทั้งนี้ต้องพิจารณาจำนวนเครื่องจักรที่ต้องแบ่งไปใช้งานส่วนที่ไม่ติดขัดด้วย

ตัวอย่าง สัญญาจ้างทำงานก่อสร้างโครงการ A ระยะทาง 10 กิโลเมตร เริ่มต้นสัญญาวันที่ 1 มกราคม 2555 และสิ้นสุดสัญญาวันที่ 31 ธันวาคม 2555 พบปัญหาสาธารณูปโภคติดขัดการก่อสร้าง ระยะทาง 2 กิโลเมตร ผู้รับจ้างเป็นผู้รับเหมางานก่อสร้างทางชั้น 1 (ภาคผนวก)

กรณีที่ 1 มอบพื้นที่ให้ผู้รับจ้างเมื่อวันที่ 1 ธันวาคม 2555 แนวทางการพิจารณา

- ตามแผนงานที่ผู้รับจ้างได้รับอนุมัติแล้วนั้น เมื่อถึงวันที่ 1 ธันวาคม 2555 จะเหนือเฉพาะงานเบ็ดเตล็ด
- กำหนดปริมาณงานส่วนที่ติดขัดและเป็นพื้นที่ต่อเนื่อง การคำนวณเวลาทำการ ให้ใช้เครื่องจักรจำนวน 4 ชุด โดยนำปริมาณงานส่วนที่เหนือ + งานเบ็ดเตล็ดตามเปอร์เซ็นต์ที่เหนือในแผนงานของส่วนที่ไม่ติดขัด + งานเบ็ดเตล็ดส่วนที่ติดขัด

กรณีที่ 2 มอบพื้นที่ให้ผู้รับจ้างเมื่อวันที่ 1 สิงหาคม 2555 แนวทางการพิจารณา

- ตามแผนงานที่ผู้รับจ้างได้รับอนุมัติแล้วนั้น เมื่อถึงวันที่ 1 สิงหาคม 2555 จะเหนืองานรองพื้นทาง งานพื้นทาง ผิวทาง งานเบ็ดเตล็ด
- กำหนดปริมาณงานส่วนที่ติดขัดและเป็นพื้นที่ต่อเนื่อง การคำนวณเวลาทำการ ให้ใช้เครื่องจักรจำนวน 4 ชุด โดยนำปริมาณงานส่วนที่เหนือ + งานเบ็ดเตล็ดตามเปอร์เซ็นต์เหนือในแผนงานของส่วนที่ไม่ติดขัด + ปริมาณงานส่วนที่ติดขัด + งานเบ็ดเตล็ดส่วนที่ติดขัด

(ลงชื่อ) ผู้ว่าจ้าง
(นายรพี ตั้งทรงสุวรรณ)
ผู้อำนวยการแขวงทางหลวงศรีสะเกษที่ 2

(ลงชื่อ)
(นายธัญญ์นิธิ เรืองวุฒิโรจน์)
หุ้นส่วนผู้จัดการ

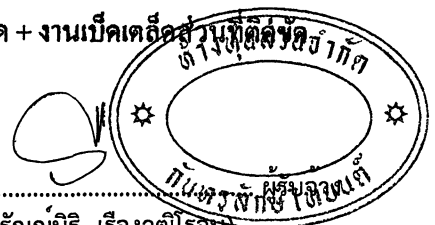

ต้นฉบับ

-6-

กรณีที่ 3 มอบพื้นที่ให้ผู้รับจ้างเมื่อวันที่ 1 มกราคม 2556 แนวทางการพิจารณา

- สิ้นสุดสัญญาเดิมแล้ว
- คำนวณปริมาณงานส่วนที่ติดขัดและเป็นพื้นที่ต่อเนื่อง การคำนวณเวลาทำการให้ใช้เครื่องจักรจำนวน 4 ชุด โดยนำเฉพาะปริมาณงานส่วนที่ติดขัด + งานเบ็ดเตล็ดส่วนที่ติดขัด

การคำนวณเวลาทำการให้แสดงในรูปแบบ Bar Chart ตามลำดับขั้นตอนของการก่อสร้างนั้น ๆ

แต่ทั้งนี้อาจใช้เวลาตามลักษณะการก่อสร้างและสถานการณ์ที่เกิดขึ้นจริง ดังนี้.-

- เวลาเตรียมการขนย้ายเครื่องจักร
- ปริมาณงานเหลือน้อย แต่มีความยุ่งยากซับซ้อนในการทำงานต้องใช้เทคนิคสูงและความประณีต ต้องรอ Concrete Set ตัว ฯลฯ
- จำนวนวันที่เสียไปเนื่องจากฝนตกและทำงานไม่ได้

(ลงชื่อ) ผู้ว่าจ้าง
(นายรพี ตั้งทรงสุวรรณ)
ผู้อำนวยการแขวงทางหลวงศรีสะเกษที่ 2

(ลงชื่อ)
(นายธัญญ์นิธิ เรืองวุฒิโรจน)
หุ้นส่วนผู้จัดการ



ต้นฉบับ

-7-

การพิจารณาจำนวนวันที่จะขยายอายุสัญญา (ให้ไว้เป็นตัวอย่างประกอบการพิจารณา)

- กำหนดให้ ก = ระยะเวลาที่รอกอยการส่งมอบพื้นที่
ข = ระยะเวลาที่ใช้ทำงานเฉพาะที่ติดขจัดการก่อสร้าง คำนวณตามหลักเกณฑ์กรมฯ
ค = ระยะเวลาที่เหลืออยู่ในสัญญาเดิมนับตั้งแต่วันรับมอบพื้นที่ให้ผู้รับจ้างเข้าดำเนินการได้
1. กรณีผู้ว่าจ้างไม่สามารถส่งมอบพื้นที่ให้แก่ผู้รับจ้างได้ตั้งแต่เริ่มต้นสัญญา

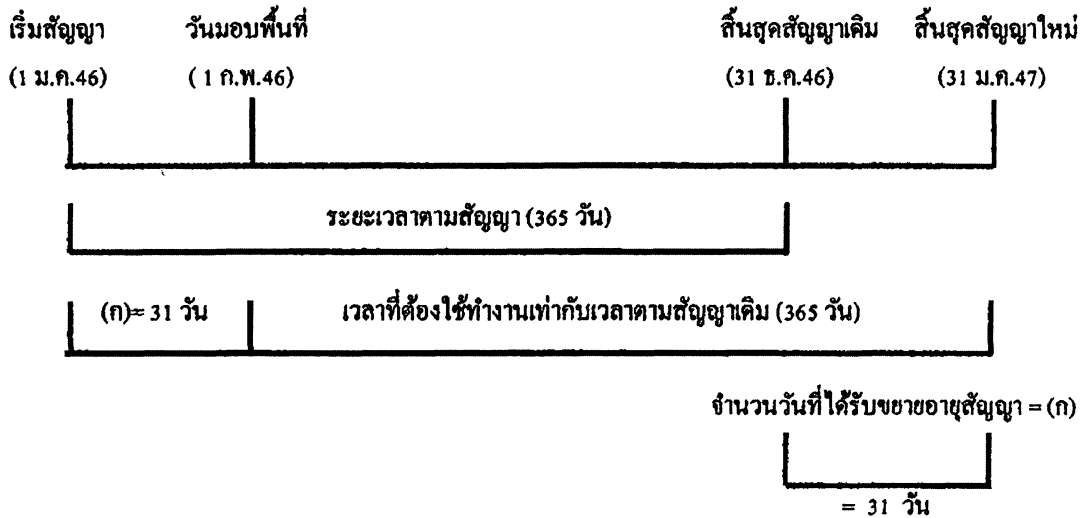

จำนวนวันที่ได้รับการขยายอายุสัญญา = จำนวนวันที่สูญเสียไปนับตั้งแต่วันเริ่มต้นอายุสัญญาถึงก่อนวันที่ได้รับมอบพื้นที่
= (ก)

ตัวอย่าง โครงการ A เริ่มต้นสัญญาวันที่ 1 มกราคม 2546 และสิ้นสุดสัญญาวันที่ 31 ธันวาคม 2546
ระยะเวลาตามสัญญา 365 วัน เมื่อเริ่มต้นสัญญาผู้ว่าจ้างไม่สามารถส่งมอบพื้นที่ให้แก่ผู้รับจ้างได้เลย
จนถึงวันที่ 1 กุมภาพันธ์ 2546 จึงมอบพื้นที่ให้แก่ผู้รับจ้างเข้าดำเนินการได้
จำนวนวันที่ได้รับการขยายอายุสัญญา = จำนวนวันที่สูญเสียไปนับตั้งแต่วันเริ่มต้นอายุสัญญา
(1 ม.ค.46) ถึงก่อนวันที่ได้รับมอบพื้นที่ (31 ม.ค.46)
= 31 วัน

นับถัดจากวันสิ้นสุดสัญญาเดิม โดยจะสิ้นสุดสัญญาใหม่วันที่ 31 ม.ค.47

(ลงชื่อ) ผู้ว่าจ้าง
(นายรพี ตั้งทรงสุวรรณ)
ผู้อำนวยการแขวงทางหลวงศรีสะเกษที่ 2

(ลงชื่อ) ผู้รับจ้าง
(นายธัญญ์นิธิ เรืองวุฒิโรจน์)
หุ้นส่วนผู้จัดการ

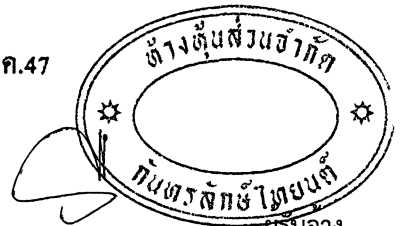

ต้นฉบับ

-8-

2. กรณีผู้ว่าจ้างส่งมอบพื้นที่ให้แก่ผู้รับจ้างได้ตั้งแต่เริ่มต้นสัญญา แต่มีบางส่วนติดขัดการขุดกรรมสิทธิ์ที่ดิน หรือติดขัดสาธารณูปโภค หรือมีอุปสรรคอื่นใดที่เป็นเหตุติดขัดการก่อสร้าง มี 2 กรณี

2.1 แก้ไขปัญหาแล้วเสร็จในอายุสัญญา

กรณีที่ 1

ถ้าระยะเวลาที่ใช้ทำงานเฉพาะที่ติดขัดการก่อสร้าง (ข) น้อยกว่าเวลาที่เหลืออยู่ในสัญญาเดิม นับแต่วันรับมอบพื้นที่ (ค) จะไม่ขยายอายุสัญญาให้

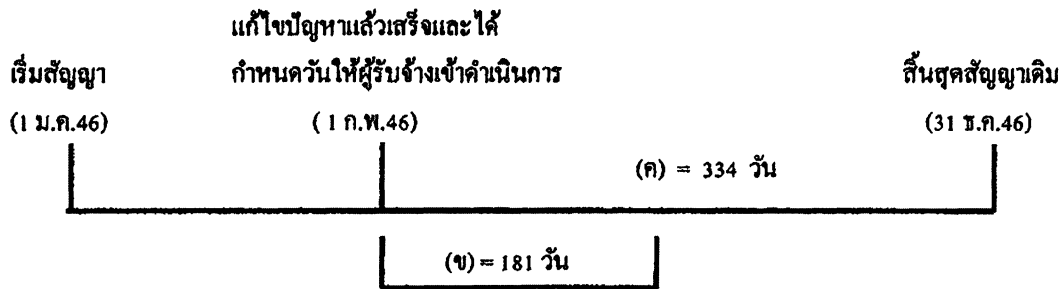

ตัวอย่าง

โครงการ A เริ่มต้นสัญญาวันที่ 1 มกราคม 2546 และสิ้นสุดสัญญาวันที่ 31 ธันวาคม 2546 ระยะเวลาตามสัญญา 365 วัน เมื่อเริ่มต้นสัญญาผู้ว่าจ้างสามารถส่งมอบพื้นที่ให้แก่ผู้รับจ้างได้ แต่ยังมีจุดติดขัดการก่อสร้างอยู่จนถึงวันที่ 1 กุมภาพันธ์ 2546 ผู้ว่าจ้างสามารถส่งมอบพื้นที่จุดที่ติดขัดการก่อสร้างให้แก่ผู้รับจ้างเข้าดำเนินการก่อสร้างได้ และผู้ว่าจ้างได้คำนวณระยะเวลาที่ใช้ทำงานเฉพาะที่ติดขัดการก่อสร้าง ตามหลักเกณฑ์กรมฯ (ข) เป็นเวลา 181 วัน

กรณีนี้ ระยะเวลาที่ใช้ทำงานเฉพาะที่ติดขัดการก่อสร้าง (181 วัน) น้อยกว่าเวลาที่เหลืออยู่ในสัญญาเดิม (334 วัน) จะไม่ขยายอายุสัญญาให้

กรณีที่ 2

ถ้าระยะเวลาที่ใช้ทำงานเฉพาะที่ติดขัดการก่อสร้าง (ข) มากกว่าเวลาที่เหลืออยู่ในสัญญาเดิม (ค)

จำนวนวันที่ได้รับการขยายอายุสัญญา = (ข) - (ค)

(ลงชื่อ) ผู้ว่าจ้าง
(นายรพี ตั้งทรงสุวรรณ)
ผู้อำนวยการแขวงทางหลวงศรีสะเกษที่ 2

(ลงชื่อ) ผู้รับจ้าง
(นายธัญญ์นิธิ เรืองวุฒิโรจน์)
หุ้นส่วนผู้จัดการ



ต้นฉบับ

-9-

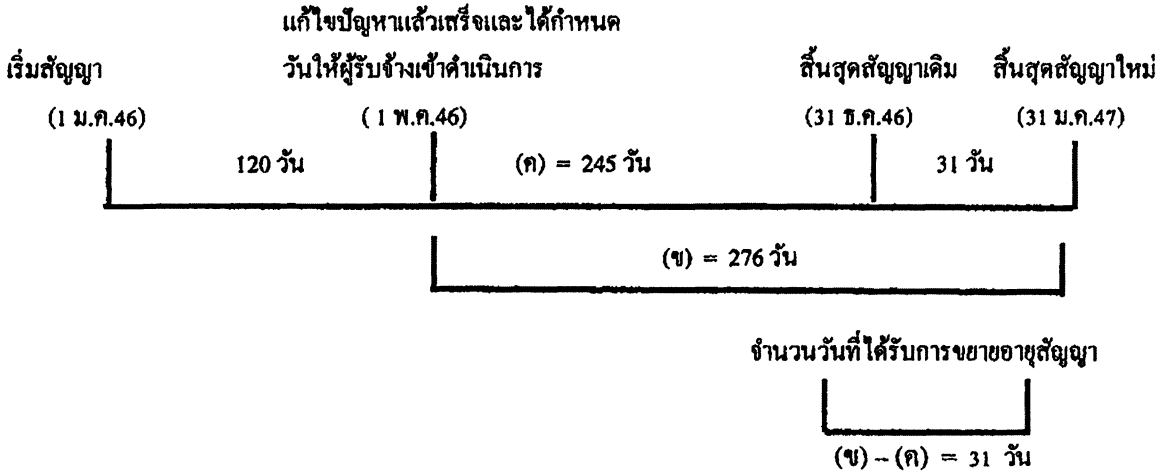

ตัวอย่าง

โครงการฯ A เริ่มต้นสัญญาวันที่ 1 มกราคม 2546 และสิ้นสุดสัญญาวันที่ 31 ธันวาคม 2546 ระยะเวลาตามสัญญา 365 วัน เมื่อเริ่มสัญญาผู้ว่าจ้างสามารถส่งมอบพื้นที่ให้ผู้รับจ้างเข้าดำเนินการก่อสร้างได้ แต่ยังมีจุดติดขัดการก่อสร้างอยู่ จนถึงวันที่ 1 พฤษภาคม 2546 ผู้ว่าจ้างสามารถส่งมอบพื้นที่จุดที่ติดขัดการก่อสร้างให้แก่ผู้รับจ้างเข้าดำเนินการก่อสร้างได้ และผู้ว่าจ้างได้คำนวณระยะเวลาที่ใช้ทำงานเฉพาะที่ติดขัดการก่อสร้าง ตามหลักเกณฑ์กรมฯ (ข) เป็นเวลา 276 วัน

$$\begin{aligned} \text{จำนวนวันที่ได้รับขยายอายุสัญญา} &= (ข) - (ค) \\ &= 276 - 245 \\ &= 31 \text{ วัน นับถัดจากสิ้นสุดสัญญาเดิม} \end{aligned}$$

โดยจะสิ้นสุดสัญญาใหม่วันที่ 31 มีนาคม 2547

2.2 แก้ไขปัญหาแล้วเสร็จหลังจากสิ้นสุดสัญญา

กรณีที่ 1

ณ วันที่แก้ไขปัญหาแล้วเสร็จและกำหนดวันให้ผู้รับจ้างเข้าดำเนินการได้ ยังมีงานในส่วนที่ไม่ติดขัดการก่อสร้างเหลืออยู่

(ลงชื่อ) ผู้ว่าจ้าง
(นายรพี ตั้งทรงสุวรรณ)
ผู้อำนวยการแขวงทางหลวงศรีสะเกษที่ 2

(ลงชื่อ)
(นายธัญญานิธิ เรืองวุฒิโรจน)
ทุนสวนผู้จัดการ



ต้นฉบับ

-10-

วันที่แก้ไขปัญหาแล้วเสร็จ
และกำหนดวันให้ผู้รับจ้าง
เริ่มสัญญา (1 ม.ค.46) สิ้นสุดสัญญาเดิม (31 ธ.ค.46) เข้าทำงานต่อไปได้ (1 ก.พ.47)

ระยะเวลาทำงานส่วนที่เหลือ

31 วัน (ก)	(ข) = 61 วัน
------------	--------------

จำนวนวันที่ได้รับการลดค่าปรับ
ไม่เกิน 61 วัน

จำนวนวันที่ได้รับการลดค่าปรับไม่เกิน = (ข)

ตัวอย่าง

โครงการ A เริ่มต้นสัญญาวันที่ 1 มกราคม 2546 สิ้นสุดสัญญาวันที่ 31 ธันวาคม 2546 ระยะเวลาดำเนินการ 365 วัน เมื่อเริ่มสัญญาผู้ว่าจ้างสามารถส่งมอบพื้นที่ให้ผู้รับจ้างเข้าดำเนินการก่อสร้างได้ แต่ยังมีจุดติดขัดการก่อสร้างอยู่ และเมื่อสิ้นสุดสัญญาเดิม (31 ธันวาคม 2546) ผู้ว่าจ้างยังไม่สามารถส่งมอบพื้นที่จุดติดขัดการก่อสร้างให้ผู้รับจ้างได้ จนถึงวันที่ 1 กุมภาพันธ์ 2547 จึงสามารถส่งมอบพื้นที่จุดติดขัดการก่อสร้างให้ผู้รับจ้างเข้าดำเนินการก่อสร้างได้ ซึ่งขณะนั้นงานในส่วนที่ไม่ติดขัดการก่อสร้างยังไม่แล้วเสร็จและระยะเวลาที่ใช้ทำงานเฉพาะส่วนที่ติดขัดปัญหาคำนวณตามหลักเกณฑ์ของกรมทางหลวงใช้เวลา 61 วัน (ข)

จำนวนวันที่ได้รับการขยายอายุสัญญาเท่ากับระยะเวลาที่ใช้ทำงานเฉพาะที่ติดขัดการก่อสร้าง คำนวณตามหลักเกณฑ์กรมฯ (ข) ส่วนระยะเวลาตั้งแต่วันถัดจากวันสิ้นสุดสัญญาเดิม (1 มกราคม 2547) ถึงวันก่อนวันมอบพื้นที่ให้ผู้รับจ้างเข้าดำเนินการได้ (31 มกราคม 2547) จำนวน 31 วัน (ก) จะไม่ได้รับการลดค่าปรับเนื่องจากงานในส่วนที่ไม่ติดขัดการก่อสร้างยังไม่แล้วเสร็จ

จำนวนวันที่ได้รับการลดค่าปรับ ไม่เกิน = 61 วัน

(ลงชื่อ) ผู้ว่าจ้าง
(นายรพี ตั้งทรงสุวรรณ์)
ผู้อำนวยการแขวงทางหลวงศรีสะเกษที่ 2

(ลงชื่อ) ผู้รับจ้าง
(นายธัญญ์นิธิ เรืองวุฒิโรจน์)
หุ้นส่วนผู้จัดการ



ต้นฉบับ

-11-

กรณีที่ 2

ณ วันที่แก้ไขปัญหาแล้วเสร็จและกำหนดวันให้ผู้รับจ้างเข้าดำเนินการ ได้ ผู้รับจ้างทำงานในส่วนที่ไม่
ติดขัดการก่อสร้างแล้วเสร็จ ทำให้ผู้รับจ้างต้องเสียเวลารอคอย

	งานในส่วนที่ไม่ติดขัด	วันสิ้นสุดสัญญาใหม่
	แล้วเสร็จ	
เริ่มสัญญา	วันสิ้นสุดสัญญาเดิม	30 มี.ค.47
(1 ม.ค.46)	(31 ธ.ค.46)	

	ระยะเวลาทำงานส่วนที่เหลือ
	(ก) = 30 วัน
	(ข) = 60 วัน

วันที่แก้ไขปัญหาแล้วเสร็จและกำหนด

วันให้ผู้รับจ้างเข้าทำงานต่อไปได้

(31 ม.ค. 47)

จำนวนวันที่ได้รับการขยายอายุสัญญา

90 วัน

จำนวนวันที่ได้รับการขยายอายุสัญญา = (ก) + (ข)

ตัวอย่าง

โครงการ A เริ่มต้นสัญญาวันที่ 1 มกราคม 2546 สิ้นสุดสัญญาวันที่ 31 ธันวาคม 2546 ระยะเวลา
ดำเนินการ 365 วัน เมื่อเริ่มสัญญาผู้ว่าจ้างสามารถส่งมอบพื้นที่ให้ผู้รับจ้างเข้าดำเนินการก่อสร้างได้ แต่ยังมีจุด
ติดขัดการก่อสร้างอยู่ และเมื่อสิ้นสุดสัญญาเดิม (31 ธันวาคม 2546) ผู้ว่าจ้างยังไม่สามารถส่งมอบพื้นที่จุด
ติดขัดการก่อสร้างให้ผู้รับจ้างได้ แต่ผู้รับจ้างดำเนินการก่อสร้างงานในส่วนที่ไม่ติดขัดแล้วเสร็จภายในวัน
สิ้นสุดสัญญาเดิม (31 ธันวาคม 2546) จนถึงวันที่ 31 มกราคม 2547 จึงสามารถส่งมอบพื้นที่จุดติดขัดการ
ก่อสร้างให้ผู้รับจ้างเข้าดำเนินการก่อสร้างได้ และระยะเวลาที่ใช้ทำงานเฉพาะส่วนที่ติดขัดปัญหา คำนวณตาม
หลักเกณฑ์ของกรมทางหลวงใช้เวลา 60 วัน (ข)

- ระยะเวลาการส่งมอบพื้นที่ (ก) ตั้งแต่วันถัดจากวันที่ทำงานในส่วนที่ไม่ติดขัดแล้วเสร็จ
(1 มกราคม 2547) ถึงวันก่อนวันมอบพื้นที่ให้ผู้รับจ้างเข้าดำเนินการได้ (31 มกราคม 2547) จำนวน 30 วัน

- ระยะเวลาที่ใช้ทำงานเฉพาะที่ติดขัดการก่อสร้างคำนวณตามหลักเกณฑ์กรมฯ (ข) จำนวน 60 วัน

จำนวนวันที่ได้รับการขยายอายุสัญญา = (ก) + (ข)

= 30 + 60

= 90 วัน

โดยจะสิ้นสุดสัญญาใหม่วันถึง 30 มีนาคม 2547

(ลงชื่อ) ผู้ว่าจ้าง

(นายรพี ตั้งทรงสุวรรณ์)

ผู้อำนวยการแขวงทางหลวงศรีสะเกษที่ 2

(ลงชื่อ) ผู้รับจ้าง

(นายธัญญ์นิธิ เรืองวุฒิโรจน์)

หุ้นส่วนผู้จัดการ

ต้นฉบับ

-12-

กรณีที่ 3

ณ วันสิ้นสุดสัญญาผู้รับจ้างทำงานในส่วนที่ไม่ติดขัดการก่อสร้างไม่แล้วเสร็จ แต่วันที่แก้ไขปัญหาแล้วเสร็จและกำหนดวันให้ผู้รับจ้างเข้าดำเนินการได้ ผู้รับจ้างทำงานในส่วนที่ไม่ติดขัดการก่อสร้างแล้วเสร็จ ทำให้ผู้รับจ้างต้องเสียเวลารอคอย

เริ่มสัญญา (1 ม.ค.46)	งานในส่วน		วันสิ้นสุดสัญญาใหม่ 30 เม.ย. 47
	วันสิ้นสุดสัญญาเดิม (31 ธ.ค.46)	ที่ไม่ติดขัดแล้วเสร็จ (31 ม.ค. 47)	
	31 วัน	รอคอย (ก) = 29 วัน	ระยะเวลาทำงานส่วนที่เหลือ (ข) = 61 วัน

วันที่แก้ไขปัญหาแล้วเสร็จและกำหนด

วันให้ผู้รับจ้างเข้าทำงานต่อไปได้

(1 มี.ค. 47)

จำนวนวันที่ได้รับการลดค่าปรับ

ไม่เกิน 90 วัน

จำนวนวันที่ได้รับการขยายอายุสัญญา = (ก) + (ข)

ตัวอย่าง

โครงการ A เริ่มต้นสัญญาวันที่ 1 มกราคม 2546 สิ้นสุดสัญญาวันที่ 31 ธันวาคม 2546 ระยะเวลาดำเนินการ 365 วัน เมื่อเริ่มสัญญาผู้ว่าจ้างสามารถส่งมอบพื้นที่ให้ผู้รับจ้างเข้าดำเนินการก่อสร้างได้ แต่ยังมีจุดติดขัดการก่อสร้างอยู่ และเมื่อสิ้นสุดสัญญาเดิม (31 ธันวาคม 2546) ผู้ว่าจ้างยังไม่สามารถส่งมอบพื้นที่จุดติดขัดการก่อสร้างให้ผู้รับจ้างได้ จนถึงวันที่ 31 มกราคม 2547 งานก่อสร้างในส่วนที่ไม่ติดขัดแล้วเสร็จ แต่ผู้ว่าจ้างยังไม่สามารถส่งมอบพื้นที่จุดติดขัดการก่อสร้างให้ผู้รับจ้างได้ จนถึงวันที่ 1 มีนาคม 2547 จึงสามารถส่งมอบพื้นที่จุดติดขัดการก่อสร้างให้ผู้รับจ้างเข้าดำเนินการก่อสร้างได้ และระยะเวลาที่ใช้ทำงานเฉพาะส่วนที่ติดขัดปัญหาคำนวณตามหลักเกณฑ์ของกรมทางหลวง ใช้เวลา 61 วัน (ข)

- ระยะเวลาตั้งแต่วันถัดจากวันสิ้นสุดสัญญาเดิม (1 มกราคม 2547) ถึงวันที่งานในส่วนไม่ติดขัดแล้วเสร็จ (31 มกราคม 2547) จำนวน 31 วัน ไม่ได้รับการลดค่าปรับ เนื่องจากงานในส่วนที่ไม่ติดขัดการก่อสร้างยังไม่แล้วเสร็จ

- ระยะเวลาการรอคอยการส่งมอบพื้นที่ (ก) ตั้งแต่วันถัดจากวันที่ทำงานในส่วนที่ไม่ติดขัดแล้วเสร็จ (1 กุมภาพันธ์ 2547) ถึงวันก่อนวันมอบพื้นที่ให้ผู้รับจ้างเข้าดำเนินการได้ (29 กุมภาพันธ์ 2547) จำนวน 29 วัน

- ระยะเวลาที่ใช้ทำงานเฉพาะที่ติดขัดการก่อสร้างคำนวณตามหลักเกณฑ์กรมฯ (ข) จำนวน 61 วัน

จำนวนวันที่ได้รับการลดค่าปรับ ไม่เกิน = (ก) + (ข)

= 29 + 61 (90 วัน)

(ลงชื่อ) ผู้ว่าจ้าง

(นายรพี ตั้งทรงสุวรรณ)

ผู้อำนวยการแขวงทางหลวงศรีสะเกษที่ 2

(ลงชื่อ) ผู้รับจ้าง

(นายธัญญ์นิธิ เรืองวุฒิโรจน์)

ทูนส่วนผู้จัดการ

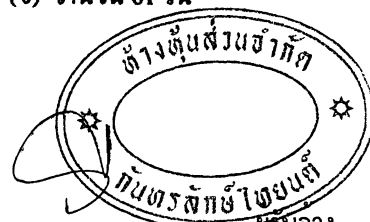

ต้นฉบับ

2.3 กรณีเกิดอุทกภัย

พิจารณาขยายอายุสัญญาให้ผู้รับจ้าง โดยพิจารณาเอกสาร หลักฐาน และข้อเท็จจริง ดังนี้

1. พื้นที่โครงการก่อสร้างตามสัญญาได้รับผลกระทบและไม่สามารถทำการก่อสร้างได้จริง
2. มีประกาศของจังหวัดแจ้งเตือนสถานการณ์อุทกภัย หรือเป็นเขตประสบภัยพิบัติอุทกภัย

โดยพิจารณาจากวันเริ่มต้นประกาศฯ ถึงวันสิ้นสุดประกาศฯ หรือวันที่โครงการฯ มีหนังสือแจ้งให้ผู้รับจ้างเข้าทำงานต่อไปได้ในกรณีไม่มีประกาศของจังหวัดกำหนดวันสิ้นสุดไว้ ทั้งนี้โครงการฯ ต้องแจ้งผู้บังคับบัญชาตามลำดับ และผู้เกี่ยวข้องทราบด้วย

3. นำท่วมคันทาง โดยพิจารณาจากภาพถ่ายที่ระบุวันเดือนปีที่ชัดเจน พร้อมทั้งให้โครงการฯ รับรองด้วย

4. หากมีปริมาณงานที่ต้องดำเนินการแก้ไขซ่อมแซมภายหลังจากน้ำลด ให้คำนวณปริมาณงานที่ต้องดำเนินการฟื้นฟู แสดงในรูปของ Bar Chart

5. เอกสารหลักฐาน และข้อเท็จจริงอื่น ๆ ที่เกี่ยวข้อง (ถ้ามี)

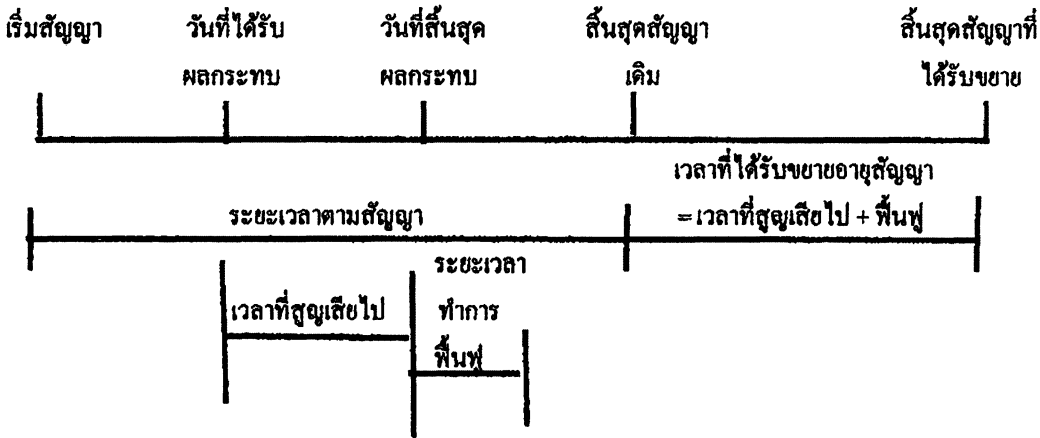

จำนวนวันที่ได้รับการขยายอายุสัญญา = จำนวนวันที่ได้รับผลกระทบตั้งแต่วันเริ่มได้รับผลกระทบ ถึงวันที่สิ้นสุดผลกระทบ และหรือวันที่ได้แจ้งให้ผู้รับจ้างเข้าดำเนินการได้ + จำนวนวันที่ใช้ฟื้นฟูภายหลังจากน้ำลด

(ลงชื่อ) ผู้ว่าจ้าง
(นายรพี ตั้งทรงสุวรรณ์)
ผู้อำนวยการแขวงทางหลวงศรีสะเกษที่ 2

(ลงชื่อ) ผู้รับจ้าง
(นายธัญญ์นิธิ เรืองวุฒิโรจน์)
ทุนส่วนผู้จัดการ

Official stamp: **ต่างต้นส่วนจำกัด**
กนตรพิทักษ์ไทยนคร

ต้นฉบับ

-14-

2.5 กรณีหยุดงานช่วงเทศกาลปีใหม่หรือสงกรานต์ ตามหนังสือกรมฯ ขอความร่วมมือหรือสั่งให้หยุดการก่อสร้าง

พิจารณาขยายอายุสัญญาให้ผู้รับจ้างตามวันที่หยุดงานจริง โดยไม่ตัดวันหยุดตามประเพณี ทั้งนี้ ให้พิจารณาตามหนังสือกรมฯ ขอความร่วมมือหรือสั่งให้หยุดการก่อสร้างประกอบกับบันทึกการปฏิบัติงานของผู้รับจ้าง และให้ใช้เป็นแนวทางการพิจารณาขยายอายุสัญญา

2.6 กรณีที่มีเหตุการณ์อื่นอันเป็นเหตุสุดวิสัย เหตุใด ๆ อันเนื่องมาจากความผิดหรือความบกพร่องของฝ่ายผู้ว่าจ้าง หรือพฤติกรรมอันหนึ่งอันใดที่ผู้รับจ้างไม่ต้องรับผิดชอบตามกฎหมาย ทำให้ผู้รับจ้างไม่สามารถทำงานให้แล้วเสร็จตามกำหนดในสัญญาได้ และปรากฏรายละเอียดข้อเท็จจริงใด ๆ แตกต่างไปจากตัวอย่างดังกล่าวข้างต้น ให้พิจารณาขยายเวลาได้ตามจำนวนวันที่มีเหตุเกิดขึ้นตามความเหมาะสมเป็นกรณี ๆ ไป

(ลงชื่อ) ผู้ว่าจ้าง
(นายรพี ตั้งทรงสุวรรณ์)
ผู้อำนวยการแขวงทางหลวงศรีสะเกษที่ 2

(ลงชื่อ) ผู้รับจ้าง
(นายธัญญ์นิธิ เรืองวุฒิโรจน์)
หุ้นส่วนผู้จัดการ



ต้นฉบับ

-15-

ลำดับขั้นตอนการเสนอขอขยายอายุสัญญา งดหรือลดค่าปรับ

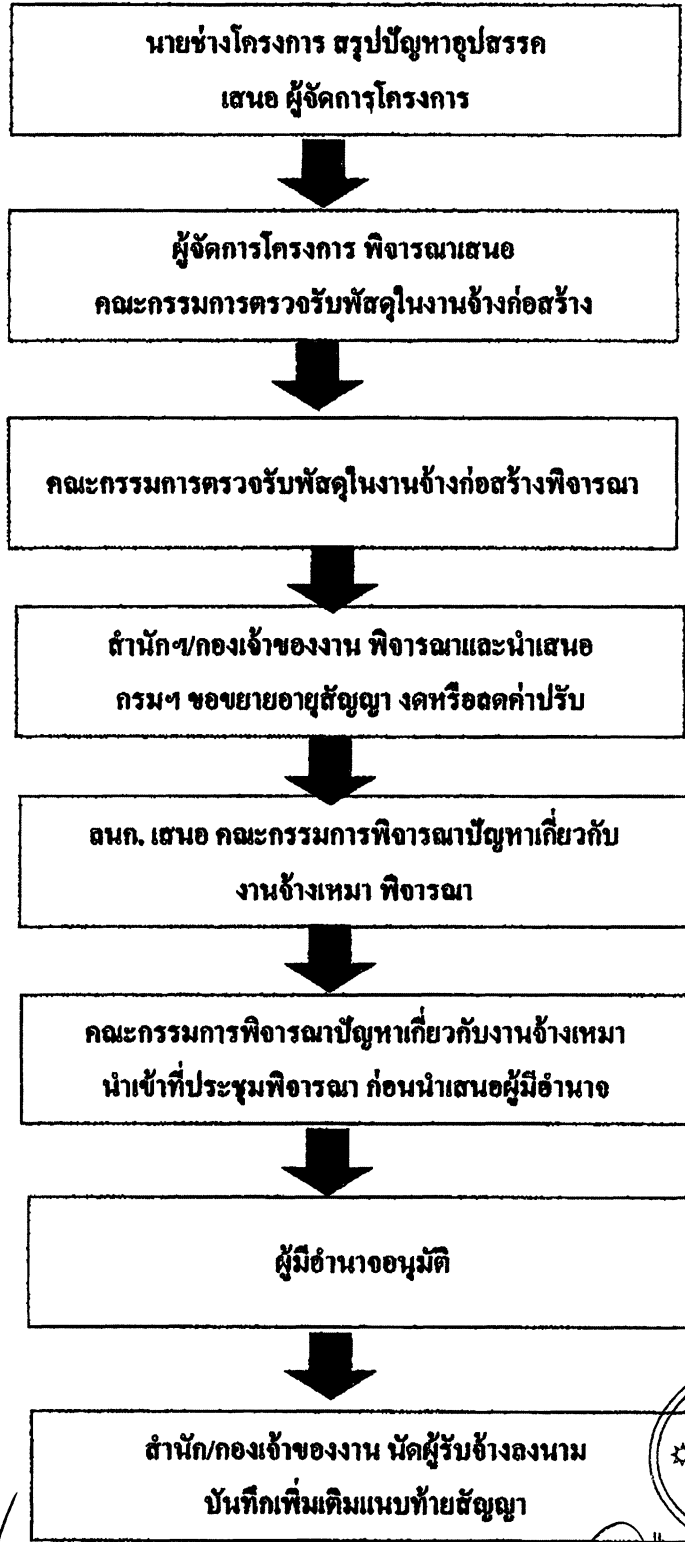

(ลงชื่อ) ผู้ว่าจ้าง
(นายรพี ตั้งทรงสุวรรณ)
ผู้อำนวยการแขวงทางหลวงศรีสะเกษที่ 2

(ลงชื่อ) ผู้รับจ้าง
(นายธัญญ์นิธิ เรืองวุฒิโรจน์)
หุ้นส่วนผู้จัดการ



ต้นฉบับ

-16-

หลักเกณฑ์การกำหนดเวลาทำการงานก่อสร้างทางและสะพาน

1. งานที่ต้องใช้เครื่องจักรประเภทเดียวกัน เช่น งานก่อสร้างชั้นดินถม, วัสดุคัดเลือก, รองพื้นทางลูกรัง, พื้นทางหินคลุก ให้คำนวณเวลาทำการของงานแต่ละรายการแล้วนำมารวมกัน โดยคำนวณจากจำนวนเครื่องจักรงานก่อสร้างทางของผู้รับเหมาแต่ละชั้น ดังนี้.-

1.1 ผู้รับเหมางานก่อสร้างชั้นพิเศษ	จำนวนเครื่องจักรไม่น้อยกว่า 5 ชุด
1.2 ผู้รับเหมางานก่อสร้างทางชั้น 1	จำนวนเครื่องจักรไม่น้อยกว่า 4 ชุด
1.3 ผู้รับเหมางานก่อสร้างชั้น 2	จำนวนเครื่องจักรไม่น้อยกว่า 3 ชุด
1.4 ผู้รับเหมางานก่อสร้างทางชั้น 3	จำนวนเครื่องจักรไม่น้อยกว่า 2 ชุด
1.5 ผู้รับเหมางานก่อสร้างทางชั้น 4	จำนวนเครื่องจักรไม่น้อยกว่า 1 ชุด

กรณีผิวทางเป็นคอนกรีตให้พิจารณาระยะเวลาทำการก่อสร้างผิวทางคอนกรีตตามความเหมาะสม เนื่องจากต้องมีระยะเวลาการบ่มคอนกรีต

2. งานที่มีปริมาณงานดินตัดมาก เช่น งานตัดเขา ระยะเวลาทำการของงานดินตัดมากกว่างานดินถม ให้ใช้เวลาทำการของงานดินตัดเป็นฐานในการกำหนดเวลาทำการ

3. ก่อนเริ่มงานดินถมคันทาง งานดินตัด หรืองานก่อสร้างสะพาน แล้วแต่กรณี ให้มีเวลาเตรียมการก่อนเริ่มสำหรับงานวางป่า ชุดคอ และเตรียมวัสดุก่อสร้างเป็นเวลา 7 วัน

4. งาน Prime Coat ให้เสร็จหลังงาน Base 7 วัน, งานชั้น Binder Course เสร็จหลังงาน Prime Coat 7 วัน

5. งานปรับปรุงทางจาก 2 ช่องจราจร เป็น 4 ช่องจราจร และจำเป็นต้องก่อสร้างครั้งละด้าน และรอเบี่ยงการจราจรก่อนก่อสร้างอีกด้านหนึ่ง ให้เพิ่มเวลาทำการได้ไม่เกิน 30 วัน

6. งานที่มีการก่อสร้างสะพานรวมอยู่ในงานทางให้คำนวณ ดังนี้

6.1 คิดระยะเวลาทำการก่อสร้างสะพานเฉลี่ย 2 วัน/เมตร/ทีมงาน

6.2 จำนวนทีมงานก่อสร้างสะพานสามารถเพิ่มได้ตามความจำเป็นและเหมาะสม

6.3 งานทางที่มีมาตรฐานไม่เกินชั้น 1 จำนวนวันทำการก่อสร้างสะพานต้องไม่น้อยกว่า 150 วัน

6.4 งานทางที่มีมาตรฐานชั้นพิเศษ จำนวนวันทำการก่อสร้างสะพานต้องไม่น้อยกว่า 270 วัน

6.5 กรณีเวลาทำการงานทางมากกว่างานสะพานอยู่แล้ว ไม่ต้องเผื่อเวลาให้งานสะพานอีก

(ลงชื่อ) ผู้ว่าจ้าง
(นายรพี ตั้งทรงสุวรรณ)
ผู้อำนวยการแขวงทางหลวงศรีสะเกษที่ 2

(ลงชื่อ) ผู้รับจ้าง
(นายธัญญ์นิธิ เรืองวุฒิโรจน์)
หุ้นส่วนผู้จัดการ

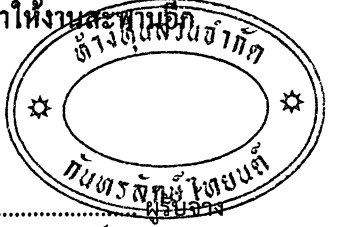

ต้นฉบับ

-17-

7. งานเบ็ดเตล็ดให้พิจารณาระยะเวลาตามวงเงินค่างาน ดังนี้.-

- | | |
|--|-----------------------------|
| 7.1 วงเงินไม่เกิน 10 ล้านบาท | ให้เวลาทำการไม่เกิน 60 วัน |
| 7.2 วงเงินเกิน 10 ล้านบาทแต่ไม่เกิน 20 ล้านบาท | ให้เวลาทำการไม่เกิน 80 วัน |
| 7.3 วงเงินเกิน 20 ล้านบาท | ให้เวลาทำการไม่เกิน 100 วัน |

8. ระยะเวลาเพื่อไว้สำหรับฤดูฝนให้คำนวณ ดังนี้.-

- 8.1 ในพื้นที่ฝนตกปกติไม่เกิน 60 วัน/ปี
- 8.2 ในพื้นที่ฝนตกชุกไม่เกิน 90 วัน/ปี
- 8.3 ในพื้นที่ฝนตกชุกมาก (เฉพาะ จ.ตราด, จ.พังงา, จ.ระนอง, จ.จันทบุรี) คิดเวลาให้ไม่เกิน 120 วัน/ปี

9. กรณีมีเงื่อนไขพิเศษที่ต้องรอเวลาการรุดตัว ให้เพิ่มระยะเวลาทำการตามเงื่อนไขพิเศษนั้น

(ลงชื่อ) ผู้ว่าจ้าง
(นายรพี ตั้งทรงสุวรรณ)
ผู้อำนวยการแขวงทางหลวงศรีสะเกษที่ 2

(ลงชื่อ) ผู้รับจ้าง
(นายธัญญ์นิธิ เรืองวุฒิโรจน์)
หุ้นส่วนผู้จัดการ



ต้นฉบับ

-18-

อัตราการทำงานของชุดเครื่องจักรก่อสร้างทาง 1 ชุด

ลำดับ	ลักษณะงาน	ผลงานต่อวัน	หน่วย
1	งานวางป่าขุดตอ		
	ขนาดเบา	11,000.00	ตร.ม.
	ขนาดกลาง	11,000.00	ตร.ม.
	ขนาดหนัก	7,000.00	ตร.ม.
2	งานตัดคันทาง		
	ดิน	600.00	ลบ.ม. ธรรมชาติ
	หินผุ	1,100.00	ลบ.ม. ธรรมชาติ
	หินแข็ง	300.00	ลบ.ม. ธรรมชาติ
3	งานดินถมคันทาง	600.00	ลบ.ม. แน่น
4	งานวัสดุคัดเลือก รองพื้นทาง ลูกรีง	500.00	ลบ.ม. แน่น
5	งานพื้นทาง หินคลุก	290.00	ลบ.ม. แน่น
6	งานไหล่ทาง ลูกรีง หินคลุก	310.00	ลบ.ม. แน่น
7	งานราดยางไพรม์โค้ด	5,000.00	ตร.ม.
8	งานราดยางแทคโค้ด	3,500.00	ตร.ม.
9	งานผิวทางแบบบาง		
	ชั้นเดียว	4,945.00	ตร.ม.
	สองชั้น	2,730.00	ตร.ม.
10	งานผิวทางแอสฟัลท์คอนกรีต		
	เครื่องผสมแอสฟัลท์ติก	430.00	ตัน
	ปูผิวแอสฟัลท์ติกหนา 5 ซม.	3,500.00	ตร.ม.
11	งานผิวทางคอนกรีตเสริมเหล็ก		
	เครื่องผสมคอนกรีต	175.00	ลบ.ม.
	ปูผิวคอนกรีตหนา 25 ซม.	875.00	ตร.ม.
12	งานพื้นทางวัสดุผสม Stabilized base	300.00	ลบ.ม. แน่น

หมายเหตุ 1. อัตราการทำงานนี้ใช้สำหรับคำนวณจำนวนวันทำการตามสัญญา สำหรับงานคันทางและโครงสร้างผิวทาง จำนวนวันทำงานสำหรับงานเบ็ดเตล็ด และอื่น ๆ จะนำมารวมภายหลัง

2. หน่วย ลบ.ม. ธรรมชาติ เป็นหน่วย ลบ.ม. แน่น ในสภาพธรรมชาติ (Bank volume)
3. หน่วย ลบ.ม. แน่น เป็นหน่วย ลบ.ม. แน่น ภายหลังการบดทับ (Compacted volume)
4. จำนวนชั่วโมงทำงานต่อวันคิด 7.00 ชม./วัน

(ลงชื่อ) ผู้ว่าจ้าง
 (นายรพี ตั้งทรงสุวรรณ)
 ผู้อำนวยการแขวงทางหลวงศรีสะเกษที่ 2

(ลงชื่อ) ผู้รับจ้าง
 (นายธัญญ์นิธิ เรืองวุฒิโรจน์)
 หัวหน้าผู้จัดการ



ต้นฉบับ

ข้อ ๒.๑๕ ผนวก ๑๕

แบบสัญญาเลขที่ ศก.๒/ ๓๕ /๒๕๖๓, ลงวันที่ ๒๘ พฤษภาคม ๒๕๖๓,

การจ้างช่วง

ภายหลังจากได้มีการลงนามสัญญาจ้างแล้ว ห้ามผู้รับจ้างเองงานทั้งหมดหรือแต่บางส่วนตามสัญญาไปจ้างช่วงให้ผู้อื่นทำอีกทอดหนึ่ง เว้นแต่การจ้างช่วงงานแต่บางส่วนที่ได้รับอนุญาตเป็นหนังสือจากผู้ว่าจ้างแล้ว การที่ผู้ว่าจ้างได้อนุญาตให้จ้างช่วงงานแต่บางส่วนดังกล่าวนี้ ไม่เป็นเหตุให้ผู้รับจ้างหลุดพ้นจากความรับผิดชอบหรือพันธะหน้าที่ตามสัญญา และผู้รับจ้างจะยังคงต้องรับผิดชอบในความผิดและความประมาทเลินเล่อของผู้รับจ้างช่วงหรือของตัวแทนหรือลูกจ้างของผู้รับจ้างช่วงนั้นทุกประการ

กรณีผู้รับจ้างไปจ้างช่วงงานแต่บางส่วน โดยฝ่าฝืนความในวรรคหนึ่ง ผู้รับจ้างต้องชำระค่าปรับให้แก่ผู้ว่าจ้างเป็นจำนวนเงินในอัตราร้อยละ....๑๒... (สิบสอง) ของวงเงินของงานที่จ้างช่วงตามสัญญา ทั้งนี้ ไม่ตัดสิทธิผู้ว่าจ้างในการบอกเลิกสัญญา

(ลงชื่อ).....ผู้ว่าจ้าง

(นายรพี ตั้งทรงสุวรรณ)

ผู้อำนวยการแขวงทางหลวงศรีสะเกษที่ ๒

(ลงชื่อ).....ผู้รับจ้าง

(นายธัญญ์นิธิ เรืองวุฒิโรจน์)

หุ้นส่วนผู้จัดการ,



ต้นฉบับ

ข้อ ๒.๑๖ ผนวก ๑๖

แบบสัญญาเลขที่ ศก.๒/ ๓๕ /๒๕๖๓ ลงวันที่ ๒๘ พฤษภาคม ๒๕๖๓,

เงื่อนไขการจ่ายค่างานผิวทาง

การเบิกจ่ายค่างานผิวทาง ต้องมีผลการตรวจสอบความเรียบที่ผิวทาง (Surface Tolerance) ด้วยเครื่องมือวัดความเรียบของผิวทางชนิดรถเข็น (Walking Profiler) โดยส่วนตรวจสอบและวิเคราะห์ทางวิศวกรรม สำนักงานทางหลวงในพื้นที่ที่โครงการฯ ตั้งอยู่ และในการตรวจวัดจะต้องมีค่าดัชนีความขรุขระสากล (International Roughness Index, IRI) ดังนี้

ลักษณะทางเรขาคณิต	ค่าดัชนีความขรุขระสากล, IRI (m/km)	
	ผิวจราจรแอสฟัลต์คอนกรีต	ผิวจราจรคอนกรีต
ทางตรง ทางทั่วไป	≤๒.๕	≤๒.๕
ลานจอดรถ ลานทั่วไป	≤๒.๕	≤๒.๕
ทางโค้งกวนและลาดชัน R<๕๐ ม. และสะพานกัลบรถ	ยกเว้นการวัด	ยกเว้นการวัด
พื้นที่จังหวัดยะลา จังหวัดปัตตานี จังหวัดนราธิวาส จังหวัดสตูล และจังหวัดสงขลา ในเขต ๕ อำเภอ คือ อำเภอจะนะ อำเภอเทพา อำเภอนาทวี อำเภอสะบ้าย้อย และอำเภอสะเดา	ยกเว้นการวัด	ยกเว้นการวัด

(ลงชื่อ).....ผู้ว่าจ้าง
(นายรพี ตั้งทรงสุวรรณ)
ผู้อำนวยการแขวงทางหลวงศรีสะเกษที่ ๒

(ลงชื่อ).....ผู้รับจ้าง
(นายธัญญ์นิธิ เรืองวุฒิโรจน์)
หัวหน้าผู้จัดการ



ต้นฉบับ

ข้อ ๒.๑๗ ผนวก ๑๗

แบบสัญญาเลขที่ ศก.๒/ ๓๕ /๒๕๖๓ ลงวันที่ ๒๘ พฤษภาคม ๒๕๖๓

เงื่อนไขการใช้ผลิตภัณฑ์แอสฟัลต์ผสมยางพารา

ผู้รับจ้างจะต้องใช้ผลิตภัณฑ์แอสฟัลต์ผสมยางพารา ที่มีวัตถุประสงค์จากน้ำยางพาราชั้นจากผู้ประกอบการแปรรูปยางพาราที่ซื้อน้ำยางพาราสดจากชุมนุมสหกรณ์ฯ โดย

(๑) ต้องเป็นชุมนุมสหกรณ์ที่ลงทะเบียนกับการยางแห่งประเทศไทยในโครงการส่งเสริมการใช้งานภาครัฐ และมีหนังสือรับรองจากการยางแห่งประเทศไทย

(๒) ต้องมีหลักฐานเป็นใบเสร็จรับเงินจากชุมนุมสหกรณ์ฯ ตามข้อ ๑ ที่ระบุปริมาณน้ำยางสดและวันที่มีการขายให้แก่บริษัทผู้แปรรูปยางพารา

(๓) ต้องมีหลักฐานเป็นใบเสร็จรับเงินจากบริษัทผู้แปรรูปยางพารา ตามข้อ ๒ ที่ระบุปริมาณน้ำยางชั้นและวันที่มีการขายให้แก่บริษัทผู้ผลิตแอสฟัลต์ผสมยางพารา

(ลงชื่อ).....ผู้ว่าจ้าง

(นายรพี ตั้งทรงสุวรรณ)

ผู้อำนวยการแขวงทางหลวงศรีสะเกษที่ ๒

(ลงชื่อ).....ผู้รับจ้าง

(นายธัญญ์นิธิ เรืองวุฒิโรจน์)

หุ้นส่วนผู้จัดการ

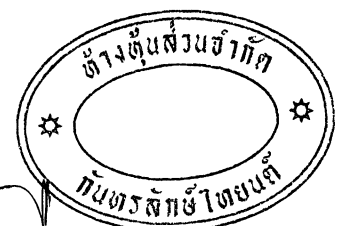



ร.ง. 4
ลำดับที่ 1

ทะเบียนโรงงานเลขที่
93-50(4)-6/57 ศก.

- คำเตือน**
1. ให้เป็นสำเนาต่ออายุใบอนุญาต
 2. ให้แสดงใบอนุญาตไว้ในที่เปิดเผยภายในโรงงาน
 3. ห้ามประกอบกิจการเพื่อหนีจากกิจการที่ระบุไว้ในใบอนุญาต เว้นแต่จะได้รับอนุญาตจากทางราชการ การฝ่าฝืนมีโทษตามกฎหมาย

ใบอนุญาตประกอบกิจการโรงงาน

ที่.....ป.7...../.....2557.....

กระทรวงอุตสาหกรรม

วันที่.....10.....เดือน.....มีนาคม.....พ.ศ. 2557

อนุญาตให้.....ทางหุ้นส่วนจำกัด กัทธลักข์ไทยเนท.....สัญชาติ.....ไทย.....

อยู่บ้าน/สำนักงานเลขที่.....111.....ตรอก/ซอย.....-.....ถนน.....-

หมู่ที่.....15.....ตำบล/แขวง.....น้ำอ้อม.....อำเภอ/เขต.....กัทธลักข์.....จังหวัด.....ศรีสะเกษ

ชื่อโรงงาน.....ทางหุ้นส่วนจำกัด กัทธลักข์ไทยเนท.....

ประเภทหรือชนิดของโรงงานลำดับที่.....50(4).....

ประกอบกิจการ.....ผลิตแอสฟัลท์ติกคอนกรีต.....

กำลังเครื่องจักร.....451.60.....แรงม้า จำนวนคนงาน.....10.....คน

ตั้งอยู่ ณ เลขที่.....111.....ตรอก / ซอย.....-.....ถนน.....-

หมู่ที่.....15.....คลอง.....-.....แม่น้ำ.....-.....ตำบล / แขวง.....น้ำอ้อม.....

อำเภอ / เขต.....กัทธลักข์.....จังหวัด.....ศรีสะเกษ

ประกอบกิจการได้โดยให้เริ่มประกอบกิจการโรงงานภายในกำหนด.....180.....วัน นับแต่บัดนี้เป็นต้นไป

ทั้งนี้มีการสาระสำคัญ ดังต่อไปนี้

- | | |
|---|----------------------|
| (1) เงื่อนไขการอนุญาตให้ประกอบกิจการโรงงาน และการเปลี่ยนแปลงเงื่อนไข | แสดงไว้ในลำดับที่ 2 |
| (2) การแจ้งประกอบกิจการโรงงาน กำหนดสิ้นอายุใบอนุญาต และการต่ออายุใบอนุญาต | แสดงไว้ในลำดับที่ 3 |
| (3) ใบอนุญาตขยายโรงงาน | แสดงไว้ในลำดับที่ 4 |
| (4) เงื่อนไขการอนุญาตให้ขยายโรงงาน และการเปลี่ยนแปลงเงื่อนไข | แสดงไว้ในลำดับที่ 5 |
| (5) การแจ้งประกอบกิจการโรงงานในส่วนที่ขยาย | แสดงไว้ในลำดับที่ 6 |
| (6) บันทึกการเปลี่ยนแปลงต่างๆ | แสดงไว้ในลำดับที่ 7 |
| (7) การอนุญาตโอนกิจการประกอบกิจการโรงงาน | แสดงไว้ในลำดับที่ 8 |
| (8) บันทึกการชำระค่าธรรมเนียมรายปี | แสดงไว้ในลำดับที่ 9 |
| (9) ลำดับและจำนวนของเอกสาร | แสดงไว้ในลำดับที่ 10 |

สำเนาถูกต้อง



ลงชื่อ.....ผู้ว่าจ้าง
.....ผู้รับจ้าง
.....ผู้อนุญาต

คำเตือน: ผู้ประกอบการต้องปฏิบัติตามเงื่อนไขการอนุญาตอย่างเคร่งครัด มิฉะนั้นจะถูกลงโทษตามกฎหมาย

กระทรวงอุตสาหกรรม
กรมโรงงานอุตสาหกรรม
สำนักงานเขตอุตสาหกรรม
จังหวัดศรีสะเกษ

เงื่อนไขการอนุญาตให้ประกอบกิจการโรงงาน และการเปลี่ยนแปลงเงื่อนไข

ต้นฉบับ

1. ผู้อนุญาตได้อาศัยอำนาจตามความในมาตรา 12 วรรคห้าแห่งพระราชบัญญัติโรงงาน พ.ศ. 2535 ให้กำหนดเงื่อนไขที่ผู้ประกอบการโรงงาน จะต้องปฏิบัติเป็นพิเศษไว้ ดังต่อไปนี้

1.1 ต้องมีและใช้ระบบขจัดฝุ่นละอองและเขม่าควันที่เกิดขึ้นจากกรรมวิธีการผลิต

1.2 ต้องมีมาตรการควบคุมและป้องกันกลิ่นและไอสารเคมี ที่เกิดขึ้นจากกรรมวิธีการผลิต ไม่ก่อ

ให้เกิดเหตุเดือดร้อนหรือเป็นอันตรายต่อผู้ปฏิบัติงานและผู้อยู่อาศัยใกล้เคียง

ลงชื่อ

(นายณรงค์ศักดิ์ สุวรรณวงศ์)
วิศวกรปฏิบัติการ

เจ้าหน้าที่

2. ผู้อนุญาตได้อาศัยอำนาจตามความในมาตรา 20 แห่งพระราชบัญญัติโรงงาน พ.ศ. 2535 ให้ยกเลิก / เปลี่ยนแปลง/เพิ่มเติม เงื่อนไขดังกล่าวข้างต้น ดังต่อไปนี้

ลงนาม.....ผู้ว่าจ้าง

ลงนาม.....ผู้รับจ้าง

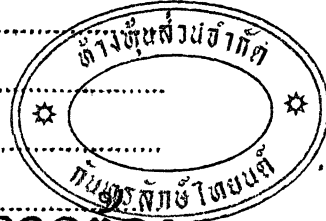

สำเนาถูกต้อง

ลงชื่อ

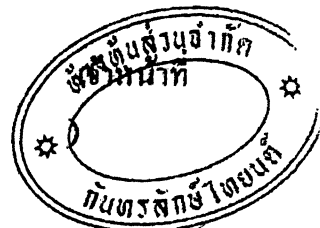

การจ้างประกอบกิจการโรงงาน กำหนดสัณอายุใบอนุญาต และการต่ออายุใบอนุญาต

ต้นฉบับ

แจ้งประกอบกิจการโรงงาน วันที่ 12 เดือน ตุลาคม พ.ศ. 2557
 เริ่มประกอบกิจการโรงงาน วันที่ 5 เดือน พฤศจิกายน พ.ศ. 2557
 กำหนดสัณอายุใบอนุญาต วันที่ 1 เดือน มกราคม พ.ศ. 2562

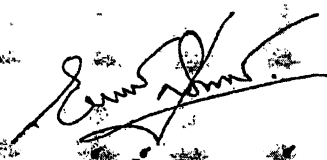
ลงชื่อ () เจ้าหน้าที่
 นายณรงค์ศักดิ์ สุวรรณวงศ์
 วิศวกรชำนาญการ

การต่ออายุใบอนุญาต

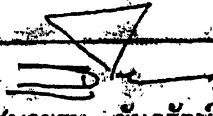
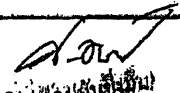
วันสิ้นสุดอายุ ครั้งต่อไป	แรงม้า /คนงาน	ค่าธรรมเนียม	ค่าปรับ	ใบเสร็จรับเงิน		เจ้าหน้าที่	ผู้อนุญาต
				เล่มที่	เลขที่		
1 ม.ค. 2567	451.60	12,000	-	18507	14	 (นายธน ชิมภรัตน์) วิศวกรชำนาญการ	 (นางศิริพรพรหม ชัยวัฒน์) ผู้อำนวยการโรงงาน <small>ผู้ได้รับมอบหมายเพื่อลงนามแทน</small>

ลงนาม.....ผู้ว่าจ้าง
 ลงนาม.....ผู้รับจ้าง

สำเนาถูกต้อง

ตั้งต้นส่วนจำกัด
 กบตรสักข์ไทยเน็ค



ตั้งต้นส่วนจำกัด
 กบตรสักข์ไทยเน็ค

ต้นฉบับ

แบบแผนที่แสดงที่ตั้งโรงงานผสมแอสฟัลต์คอนกรีตและเส้นทางขนส่งจากโรงงานผสมถึงสถานที่ก่อสร้าง

๑. แผนที่เส้นทางการขนส่ง

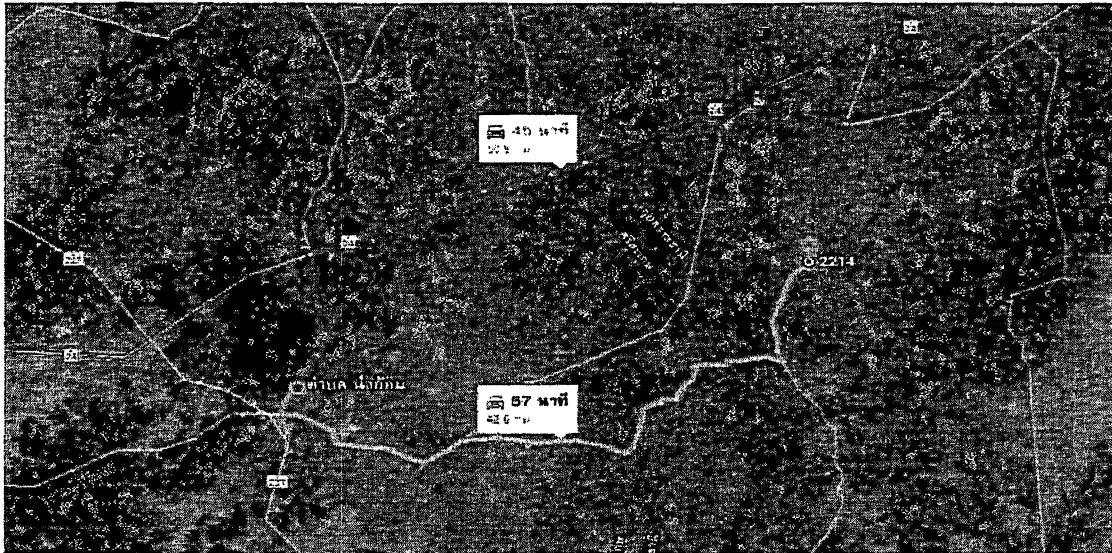

ตารางแสดงระยะทางขนส่งระหว่าง plant ถึงกึ่งกลางของโครงการก่อสร้าง

ลำดับที่	แหล่งวัสดุ	ระยะทางขนส่ง (กม.)
๑.	ตำแหน่งที่ตั้ง Plant ทล. ๒๐๘๕ กม. ๒+๐๖๑ Offside - พิกัด ๑๔.๖๖๓๔๑๐๓ N, ๑๐๔.๖๕๔๔๒๗๓ E	
๒.	ตำแหน่งจุดกึ่งกลางงาน ทล. ๒๒๑๔ กม. ๓๒+๑๐๐ พิกัด ๑๔.๗๓๓๗๘๗ N, ๑๐๔.๙๑๔๔๐๒ E	
๓.	เส้นทางขนส่ง จาก Plant ถึงกึ่งกลางหน้างาน ทล. กม. ทล. ๒๐๘๕ กม. ๒ - ทล. ๒๐๘๕ กม. ๑๐+๖๐๐ ทล. ๒๔ กม. ๓๓๐+๗๘๐ - ทล. ๒๔ กม. ๓๕๗+๒๘๐ ทล. ๒๑๙๒ กม. ๙+๑๐๐ - ทล. ๒๒๑ กม. ๑๔+๒๐๐ ทล. ๒๒๑๔ กม. ๔๑+๗๐๐ - ทล. ๒๒๑๔ กม. ๓๒+๑๐๐	
ระยะทางขนส่ง จาก Plant ถึง กึ่งกลางหน้างาน		๕๐.๘

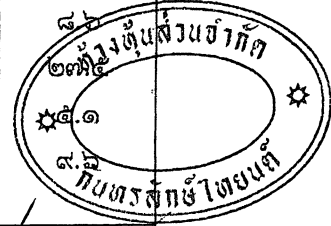

ชื่อ.....ผู้ว่าจ้าง
 ชื่อ.....ผู้รับจ้าง

๑. ๒. ๓. ๔. ๕. ๖. ๗. ๘. ๙. ๑๐. ๑๑. ๑๒. ๑๓. ๑๔. ๑๕. ๑๖. ๑๗. ๑๘. ๑๙. ๒๐. ๒๑. ๒๒. ๒๓. ๒๔. ๒๕. ๒๖. ๒๗. ๒๘. ๒๙. ๓๐. ๓๑. ๓๒. ๓๓. ๓๔. ๓๕. ๓๖. ๓๗. ๓๘. ๓๙. ๔๐. ๔๑. ๔๒. ๔๓. ๔๔. ๔๕. ๔๖. ๔๗. ๔๘. ๔๙. ๕๐. ๕๑. ๕๒. ๕๓. ๕๔. ๕๕. ๕๖. ๕๗. ๕๘. ๕๙. ๖๐. ๖๑. ๖๒. ๖๓. ๖๔. ๖๕. ๖๖. ๖๗. ๖๘. ๖๙. ๗๐. ๗๑. ๗๒. ๗๓. ๗๔. ๗๕. ๗๖. ๗๗. ๗๘. ๗๙. ๘๐. ๘๑. ๘๒. ๘๓. ๘๔. ๘๕. ๘๖. ๘๗. ๘๘. ๘๙. ๙๐. ๙๑. ๙๒. ๙๓. ๙๔. ๙๕. ๙๖. ๙๗. ๙๘. ๙๙. ๑๐๐.

ต้นฉบับ

สัญญาจ้างเลขที่ ศก.2/ 35/2563 ลงวันที่ 28 พฤษภาคม 2563

ประกาศ	
ตรวจตรา หน่วยงาน (ถ้ามี)	ชื่อหน่วยงาน..... ที่อยู่.....
โครงการ ลักษณะงานก่อสร้าง	ก่อสร้าง.....
ผู้รับจ้าง	บริษัท..... ที่อยู่..... โทร.....โทรสาร.....
สัญญาเลขที่ วงเงินค่าก่อสร้างเริ่มต้น.....สิ้นสุด.....ระยะเวลาก่อสร้าง.....วัน
ผู้ควบคุมงาน	1.โทร..... 2.โทร..... 3.โทร..... 4.โทร.....
สำนักงานสนาม	โทร. โทรสาร.
เจ้าหน้าที่บริษัท/วิศวกรผู้รับจ้าง	1. โทร: 2. โทร:
งานก่อสร้างรายนี้สร้างด้วยเงินภาษีของท่าน	

หมายเหตุ งานก่อสร้างขนาดใหญ่ แผ่นป้ายขนาด 2.40 x 3.60 เมตร ขนาดอักษร โฟตอสมควรเห็นได้ชัดเจน (ป้ายงานของ กทม. ใช้ในป้ายสีเขียว ตัวหนังสือสีขาว)

(ลงชื่อ) ผู้ว่าจ้าง
(นายรพี ตั้งทรงสุวรรณ์)
ผู้อำนวยการแขวงทางหลวงศรีสะเกษที่ 2

(ลงชื่อ) ผู้รับจ้าง
(นายธัญญ์นิธิ เรืองวุฒิโรจน์)
หุ้นส่วนผู้จัดการ

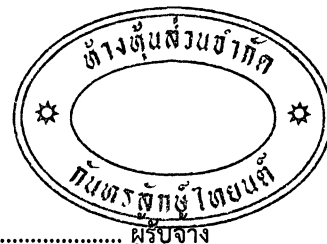

ต้นฉบับ

สัญญาจ้างเลขที่ ศก.2/ 35/2563, ลงวันที่ 28 พฤษภาคม 2563



ตรา หน่วยงาน (ถ้ามี)	ประกาศ ชื่อหน่วยงาน..... ที่อยู่.....
งานก่อสร้าง..... ลักษณะงานก่อสร้าง.....	
ผู้รับจ้าง บริษัท..... ที่อยู่..... โทร.....	
สัญญาฉบับนี้..... เริ่มต้น..... ถึง.....	
ระยะเวลาก่อสร้าง..... วัน	
วงเงินค่าก่อสร้าง.....	
ผู้ควบคุมงาน 1. โทร..... 2. โทร..... 3. โทร.....	
สำนักงานสถาน/เบอร์โทรติดต่อ โทร. โทรสาร.	
เจ้าหน้าที่บริษัท/วิศวกรผู้รับจ้าง 1. โทร. 2. โทร.	
งานก่อสร้างรายนี้สร้างด้วยเงินภาษีของท่าน	

หมายเหตุ งานก่อสร้างขนาดเล็ก แผ่นป้ายขนาด 1.20 x 2.40 เมตร ขนาดอักษรโตพอสมควรเห็นได้ชัดเจน (ป้ายงานของ กทม. ใช้พื้นป้ายสีเขียว ตัวหนังสือสีขาว)

(ลงชื่อ) ผู้ว่าจ้าง
(นายรพี ตั้งทรงสุวรรณ)
ผู้อำนวยการแขวงทางหลวงศรีสะเกษที่ 2

(ลงชื่อ) ผู้รับจ้าง
(นายธัญญ์นิธิ เรืองวุฒิโรจน์)
หุ้นส่วนผู้จัดการ



สัญญาจ้างก่อสร้าง

ต้นฉบับ

สัญญาเลขที่ ศก.๒/๓๕/๒๕๖๓

สัญญาฉบับนี้ทำขึ้น ณ กรมทางหลวง โดยแนวทางหลวงศรีสะเกษที่ ๒ ตำบล/แขวง โพนข่า อำเภอ/เขต เมืองศรีสะเกษ จังหวัด ศรีสะเกษ เมื่อวันที่ ๒๘ พฤษภาคม ๒๕๖๓ ระหว่าง กรมทางหลวง โดยแนวทางหลวงศรีสะเกษที่ ๒ โดยนายรพี ตั้งทรงสุวรรณ นายรพี ตั้งทรงสุวรรณ ผู้อำนวยการแนวทางหลวงศรีสะเกษที่ ๒ ผู้ได้รับมอบอำนาจจากอธิบดีกรมทางหลวง ซึ่งต่อไปในสัญญานี้เรียกว่า "ผู้ว่าจ้าง" ฝ่ายหนึ่ง กับ ห้างหุ้นส่วนจำกัด กันทรลักษณ์ไทยนต์ ซึ่งจดทะเบียนเป็นนิติบุคคลณ สำนักงานทะเบียนหุ้นส่วนบริษัท จังหวัดศรีสะเกษ กรมพัฒนาธุรกิจการค้า กระทรวงพาณิชย์ มีสำนักงานใหญ่อยู่เลขที่ ๑๑๑ หมู่ ๑๕ ตำบล/แขวง น้ำอ้อม อำเภอ/เขต กันทรลักษณ์ จังหวัด ศรีสะเกษ โดยนายธัญญานิธิ เรืองวุฒิโรจน์ หุ้นส่วนผู้จัดการ ผู้มีอำนาจลงนามผูกพันนิติบุคคลปรากฏตามหนังสือรับรองของ สำนักงานทะเบียนหุ้นส่วนบริษัท จังหวัดศรีสะเกษ กรมพัฒนาธุรกิจการค้า กระทรวงพาณิชย์ ที่ ศก. ๐๐๐๖๗๓ ลงวันที่ ๑๖ เมษายน ๒๕๖๓ (และหนังสือมอบอำนาจลงวันที่.....-.....) แนบท้ายสัญญานี้ (ในกรณีที่ผู้รับจ้างเป็นบุคคลธรรมดาให้ใช้ข้อความว่า กับ.....-..... อยู่บ้านเลขที่.....-..... ถนน.....-..... ตำบล/แขวง.....-..... อำเภอ/เขต.....-..... จังหวัด.....-..... ผู้ถือบัตรประจำตัวประชาชนเลขที่.....-..... ดังปรากฏตามสำเนาบัตรประจำตัวประชาชนแนบท้ายสัญญานี้) ซึ่งต่อไปในสัญญานี้เรียกว่า "ผู้รับจ้าง" อีกฝ่ายหนึ่ง คู่สัญญาได้ตกลงกันมีข้อความดังต่อไปนี้

ข้อ ๑ ข้อตกลงว่าจ้าง

ผู้ว่าจ้างตกลงจ้างและผู้รับจ้างตกลงรับจ้างทำงาน งานฟื้นฟูโครงสร้างพื้นฐานที่ได้รับความเสียหายจากอุทกภัย ทางหลวงหมายเลข ๒๒๑๔ ตอน นากระแซง - บ้านดวน ระหว่าง กม.๑๔+๔๕๐ - กม.๑๖+๒๐๐ ปริมาณงาน ๑ แห่ง ณ-..... ตำบลโคกขำแระ อำเภอทุ่งศรีอุดม จังหวัดอุบลราชธานี ตามข้อกำหนดและเงื่อนไขแห่งสัญญานี้ รวมทั้งเอกสารแนบท้ายสัญญา

ผู้รับจ้างตกลงที่จะจัดหาแรงงานและวัสดุ เครื่องมือเครื่องใช้ ตลอดจนอุปกรณ์ต่างๆ ชนิดดีเพื่อใช้ในการจ้างตามสัญญานี้

ข้อ ๒ เอกสารอันเป็นส่วนหนึ่งของสัญญา

เอกสารแนบท้ายสัญญาดังต่อไปนี้ให้ถือเป็นส่วนหนึ่งของสัญญา

- ๒.๑ ผนวก ๑ แบบแปลนก่อสร้าง
- ๒.๒ ผนวก ๒ รายการละเอียดและข้อกำหนดการก่อสร้างทางหลวง เล่มที่ ๑, ๒
- ๒.๓ ผนวก ๓ ใบแจ้งปริมาณงานและราคา หรือ บัญชีรายการก่อสร้าง (ซึ่งรวมค่าวัสดุ อุปกรณ์ แรงงาน ภาษีประเภทต่าง ๆ และกำไรไว้ด้วยแล้ว)
- ๒.๔ ผนวก ๔ รายการละเอียดการควบคุมงาน การจ่ายเงิน และสูตรการปรับราคา
- ๒.๕ ผนวก ๕ รายการงานและเงื่อนไขที่ผู้รับจ้างต้องรับผิดชอบในความชำรุดบกพร่องของงานจ้างหรือความเสียหายภายในกำหนดเวลา
- ๒.๖ ผนวก ๖ คู่มือควบคุมงานก่อสร้างสะพานและท่อเหลี่ยม คสล.
- ๒.๗ ผนวก ๗ คู่มือเครื่องหมายควบคุมการจราจร (Markings) ภาค ๒ ฉบับปี ๒๕๓๓ และรายละเอียดและข้อกำหนดการจัดทำเครื่องหมายจราจรบนผิวทาง

ลงนาม.....ผู้ว่าจ้าง
 ลงนาม.....ผู้รับจ้าง
 จำนวน.....แผ่น
 จำนวน.....แผ่น
 จำนวน.....แผ่น
 จำนวน.....แผ่น
 จำนวน.....แผ่น
 จำนวน.....เล่ม
 จำนวน.....เล่ม

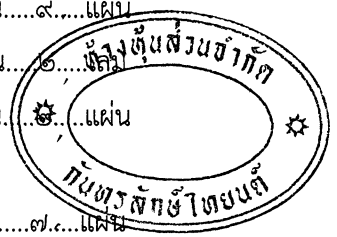



	(การตีเส้น ลูกศร ชัดเขียน ข้อความ) ฉบับกรกฎาคม ๒๕๕๑	
๒.๘	ผนวก ๘ ข้อกำหนดและมาตรฐานทั่วไปงานติดตั้งไฟสัญญาณจราจรและไฟกระพริบบนทางหลวง	จำนวน.....-.....เล่ม
๒.๙	ผนวก ๙ ข้อกำหนดและมาตรฐานทั่วไปงานติดตั้งไฟฟ้าแสงสว่างบนทางหลวง	จำนวน.....๑.....เล่ม
๒.๑๐	ผนวก ๑๐ สำเนาหนังสือยืนยันราคาค่าก่อสร้าง (BOQ) ของห้างหุ้นส่วนจำกัด กันทรลักษณ์ไทยนิต ลงวันที่ ๒๖ พฤษภาคม ๒๕๖๓	จำนวน.....๓.....แผ่น
๒.๑๑	ผนวก ๑๑ คู่มือมาตรฐานป้ายจราจร ฉบับเดือน มีนาคม ๒๕๖๑	จำนวน.....-.....เล่ม
๒.๑๒	ผนวก ๑๒ คู่มือเครื่องหมายควบคุมการจราจร ในงานก่อสร้าง งานบูรณะ และงานบำรุงรักษา ฉบับปี พ.ศ. ๒๕๖๑	จำนวน.....๑.....เล่ม
๒.๑๓	ผนวก ๑๓ เงื่อนไขการเสนอแผนงาน	จำนวน.....๑.....แผ่น
๒.๑๔	ผนวก ๑๔ แนวทางการพิจารณาขยายอายุสัญญาหรือการงดหรือลดค่าปรับงานจ้างเหมาของกรมทางหลวง (ฉบับเดือน สิงหาคม ๒๕๖๑)	จำนวน.....๒๐.....แผ่น
๒.๑๕	ผนวก ๑๕ การจ้างช่วง	จำนวน.....๑.....แผ่น
๒.๑๖	ผนวก ๑๖ เงื่อนไขการจ่ายค่างานผิวทาง	จำนวน.....๑.....แผ่น
๒.๑๗	ผนวก ๑๗ เงื่อนไขการใช้ผลิตภัณฑ์แอสฟัลต์ผสมยางพารา	จำนวน.....๑.....แผ่น
๒.๑๘	ผนวก ๑๘ ใบอนุญาตประกอบกิจการโรงงาน (ร.ง.๔)	จำนวน.....๓.....แผ่น
๒.๑๙	ผนวก ๑๙ หนังสือ เรื่อง แจ้งยืนยันการให้ความยินยอมให้ใช้ผลิตภัณฑ์คอนกรีตของโรงงานผสมแอสฟัลต์	จำนวน.....-.....แผ่น
๒.๒๐	ผนวก ๒๐ แบบแสดงแผนที่ที่ตั้งโรงงานผสมแอสฟัลต์คอนกรีตและเส้นทางขนส่งจากโรงงานผสมแอสฟัลต์คอนกรีตถึงกึ่งกลางของโครงการก่อสร้าง	จำนวน.....๑.....แผ่น
๒.๒๑	ผนวก ๒๑ แบบป้ายแสดงรายละเอียดเกี่ยวกับงานก่อสร้างของทางราชการ ตามมติคณะรัฐมนตรี เมื่อวันที่ ๒๒ มกราคม ๒๕๕๑	จำนวน.....๓.....แผ่น

ความใดในเอกสารแนบท้ายสัญญาที่ขัดหรือแย้งกับข้อความในสัญญานี้ ให้ใช้ข้อความในสัญญานี้บังคับ และในกรณีที่เอกสารแนบท้ายสัญญาขัดแย้งกันเอง ผู้รับจ้างจะต้องปฏิบัติตามคำวินิจฉัยของผู้ว่าจ้าง คำวินิจฉัยของผู้ว่าจ้างให้ถือเป็นที่สุด และผู้รับจ้างไม่มีสิทธิเรียกร้องค่าจ้าง ค่าเสียหายหรือค่าใช้จ่ายใดๆ เพิ่มเติมจากผู้ว่าจ้างทั้งสิ้น

ลงนาม.....ผู้ว่าจ้าง
ลงนาม.....ผู้รับจ้าง

ข้อ ๓ หลักประกันการปฏิบัติตามสัญญา

ในขณะที่ทำสัญญานี้ผู้รับจ้างได้นำหลักประกันเป็น หนังสือค้ำประกันของธนาคาร กสิกรไทย จำกัด (มหาชน) สาขากันทรลักษณ์ สำนักงานตั้งอยู่เลขที่ ๕๔๓ หมู่ที่ ๘ ถนนสินประดิษฐ์ ตำบลน้ำอ้อม อำเภอกันทรลักษณ์ จังหวัดศรีสะเกษ เลขที่ ๑๐๐๓๒๒๔๙๕๓๖ ลงวันที่ ๒๘ พฤษภาคม ๒๕๖๓ เป็นจำนวนเงิน ๘๔๕,๐๙๕.๐๐ บาท (แปดแสนสี่หมื่นห้าพันเก้าสิบบาทถ้วน) ซึ่งเท่ากับร้อยละ ๕ (ห้า) ของราคาค่าจ้างตามสัญญา มามอบให้แก่ผู้ว่าจ้างเพื่อเป็นหลักประกันการปฏิบัติตามสัญญานี้

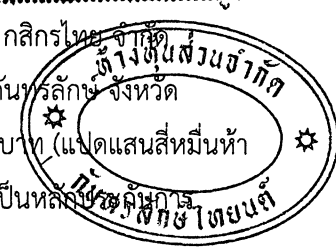

กรณีผู้รับจ้างใช้หนังสือค้ำประกันมาเป็นหลักประกันการปฏิบัติตามสัญญา หนังสือค้ำประกันดังกล่าวจะต้องออกโดยธนาคารที่ประกอบกิจการในประเทศไทย หรือโดยบริษัทเงินทุนหรือบริษัทเงินทุนหลักทรัพย์ที่ได้รับอนุญาตให้ประกอบกิจการเงินทุนเพื่อการพาณิชย์และประกอบธุรกิจ ค้ำประกันตามประกาศของธนาคารแห่งประเทศไทย ตามรายชื่อบริษัทเงินทุนที่ธนาคารแห่งประเทศไทยแจ้งเวียนให้ทราบตามแบบที่คณะกรรมการนโยบายการจัดซื้อจัดจ้างและการบริหารพัสดุภาครัฐกำหนดหรืออาจเป็นหนังสือค้ำประกันอิเล็กทรอนิกส์ตามวิธีการที่กรมบัญชีกลางกำหนดก็ได้ และจะต้องมีอายุการค้ำประกันตลอดไปจนกว่าผู้รับจ้างพ้นข้อผูกพันตามสัญญานี้



หลักประกันที่ผู้รับจ้างนำมามอบให้ตามวรรคหนึ่ง จะต้องมียุทธครอบคลุมความรับผิดชอบของผู้รับจ้าง ตลอดอายุสัญญา ถ้าหลักประกันที่ผู้รับจ้างนำมามอบให้ดังกล่าวลดลงหรือเสื่อมค่าลง หรือมีอายุไม่ครอบคลุมถึงความรับผิดชอบของ ผู้รับจ้างตลอดอายุสัญญา ไม่ว่าจะด้วยเหตุใดๆ ก็ตาม รวมถึงกรณี ผู้รับจ้างส่งมอบงานล่าช้าเป็นเหตุให้ระยะเวลาแล้วเสร็จหรือวัน ครบกำหนดความรับผิดชอบในความชำรุดบกพร่องตามสัญญาเปลี่ยนแปลงไป ไม่ว่าจะเกิดขึ้นคราวใด ผู้รับจ้างต้องหาหลักประกัน ใหม่หรือหลักประกันเพิ่มเติมให้มีจำนวนครบถ้วนตามวรรคหนึ่งนำมามอบให้แก่ผู้ว่าจ้างภายใน ๑๕ (สิบห้า) วัน นับถัดจากวันที่ได้ รับแจ้งเป็นหนังสือจากผู้ว่าจ้าง

หลักประกันที่ผู้รับจ้างนำมามอบไว้ตามข้อนี้ ผู้ว่าจ้างจะคืนให้แก่ผู้รับจ้าง โดยไม่มีดอกเบี้ย เมื่อผู้รับจ้าง พ้นจากข้อผูกพัน และความรับผิดชอบทั้งปวงตามสัญญานี้แล้ว

ข้อ ๔ (ก) ค่าจ้างและการจ่ายเงิน ,

(สำหรับสัญญาที่เป็นราคาต่อหน่วย) ,

ผู้ว่าจ้างตกลงจ่ายและผู้รับจ้างตกลงรับเงินค่าจ้างเป็นจำนวนเงิน ๑๖,๕๐๑,๕๐๐.๐๐ บาท (สิบหกล้าน ,เก้าแสนหนึ่งพันเก้าร้อยบาทถ้วน) ซึ่งได้รวมภาษีมูลค่าเพิ่ม จำนวน ๑,๑๐๕,๗๓๑.๗๘ บาท (หนึ่งล้านหนึ่งแสนห้าพันเจ็ดร้อย สามสิบเอ็ดบาทเจ็ดสิบแปดสตางค์) ,ตลอดจนภาษีอากรอื่น ๆ และค่าใช้จ่ายทั้งปวงด้วยแล้ว โดยถือราคาต่อหน่วยเป็นเกณฑ์ ตามรายการ แต่ละประเภท ดังที่ได้กำหนดไว้ในใบแจ้งปริมาณงานและราคา ตามเอกสารแนบท้ายสัญญาผนวก ๓

คู่สัญญาทั้งสองฝ่าย ต่างตกลงว่า จำนวนปริมาณงานที่กำหนดไว้ในบัญชีรายการก่อสร้าง หรือใบแจ้ง ปริมาณงาน และราคานี้ เป็นจำนวนโดยประมาณเท่านั้น จำนวนปริมาณงานที่แท้ จริงอาจจะมาก หรือน้อยกว่านี้ได้ ซึ่งผู้ว่าจ้าง จะจ่ายเงินค่าจ้าง ให้แก่ผู้รับจ้าง ตามราคาต่อหน่วยของงาน แต่ละรายการที่ได้ทำเสร็จจริง คู่สัญญาทั้งสองฝ่าย ต่างตกลง ที่จะ ไม่เปลี่ยนแปลงราคาต่อหน่วย หรือเรียกเรื่องค่าสินไหมทดแทน อันเกิดจาก การที่จำนวนปริมาณงานในแต่ละรายการ ได้แตกต่าง ไปจากที่กำหนดไว้ในสัญญา ทั้งนี้ นอกจากในกรณีต่อไปนี้

๔.๑ เมื่อปริมาณงานที่ทำเสร็จจริงในส่วนที่เกินกว่า ร้อยละ ๑๒๕ (หนึ่งร้อยยี่สิบห้า) แต่ไม่เกินร้อยละ ๑๕๐ (หนึ่งร้อยห้าสิบ) ของปริมาณงาน ที่กำหนดไว้ในสัญญา หรือใบแจ้งปริมาณงาน และราคา จะจ่ายให้ ในอัตราร้อยละ ๙๐ (เก้าสิบ) ของราคาต่อหน่วย ตามสัญญา

๔.๒ เมื่อปริมาณงาน ที่ทำเสร็จจริง ในส่วนที่เกินกว่า ร้อยละ ๑๕๐ (หนึ่งร้อยห้าสิบ) ของปริมาณงานที่ กำหนดไว้ในสัญญา หรือใบแจ้งปริมาณงาน และราคาจะจ่ายให้ ในอัตราร้อยละ ๘๓ (แปดสิบสาม) ของราคาต่อหน่วย ตาม สัญญา,

๔.๓ เมื่อปริมาณงานที่ทำเสร็จจริง น้อยกว่าร้อยละ ๗๕ (เจ็ดสิบห้า) ของปริมาณงาน ที่กำหนดไว้ใน สัญญา หรือใบแจ้งปริมาณงานและราคา จะจ่ายให้ตามราคาต่อหน่วยในสัญญา และจะจ่ายเพิ่มชดเชย เป็นค่า overhead และ mobilization สำหรับงานรายการ นั้นในอัตราร้อยละ ๑๗ (สิบเจ็ด) ของผลต่าง ระหว่างปริมาณงานทั้งหมด ของงานรายการนั้น ตามสัญญาโดยประมาณ กับปริมาณงานที่ทำเสร็จจริง คูณด้วยราคาต่อหน่วยตามสัญญา ทั้งนี้ การจ่ายเงินเพิ่มชดเชยเป็นค่า Overhead และ Mobilizationดังกล่าว ผู้ว่าจ้างจะจ่ายให้แก่ผู้รับจ้างในงวดสุดท้ายของการจ่ายเงินค่างานตามสัญญา

๔.๔ ผู้ว่าจ้างจะจ่ายเงินที่เพิ่มขึ้นตามข้อ ๔.๑ หรือ ๔.๒ ดังกล่าวข้างต้น ในงวดสุดท้ายของการจ่ายเงิน หรือก่อนงวดสุดท้ายของการจ่ายเงินตามที่ผู้ว่าจ้างจะพิจารณาเห็นสมควร เว้นแต่กรณีที่ผู้ว่าจ้างพิจารณาเห็นว่าปริมาณงานที่ทำ เสร็จจริงดังกล่าว มิได้มีส่วนเกี่ยวข้องกับงานอื่นที่เหลือ อีกทั้งงานที่เหลืออยู่ก็มิได้มีผลกระทบต่อจ่ายเงินค่างานที่แล้วเสร็จ จริงในงวดดังกล่าว ทั้งนี้ ผู้ว่าจ้างอาจจ่ายเงินที่เพิ่มขึ้นให้แก่ผู้รับจ้างพร้อมกับกรจ่ายเงินค่างานงวดนั้น และการพิจารณาผู้ว่าจ้าง งานโดยอยู่ในหลักเกณฑ์ดังกล่าวหรือไม่ เป็นดุลพินิจโดยเด็ดขาดของผู้ว่าจ้าง

ผู้ว่าจ้าง ตกลงที่จะจ่ายเงินค่าจ้าง ให้แก่ผู้รับจ้าง เป็นรายเดือน ตามเนื้องานที่ทำเสร็จจริง เมื่อ ผู้ว่าจ้าง หรือเจ้าหน้าที่ ของผู้ว่าจ้างได้ทำการตรวจสอบผลงาน ที่ทำเสร็จแล้ว และปรากฏว่าเป็นที่พอใจ ตรงตามข้อกำหนด แห่งสัญญานี้

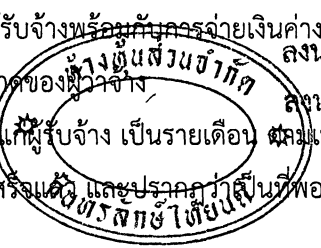

ผู้รับจ้าง
ลงนาม.....
ผู้รับจ้าง



ทุกประการ ผู้ว่าจ้าง จะออกหนังสือรับรอง การรับมอบงานนี้ ให้ไว้แก่ผู้รับจ้าง
 การจ่ายเงินงวดสุดท้าย จะจ่ายให้ เมื่องานทั้งหมด ตามสัญญา ได้แล้วเสร็จทุกประการรวมทั้งการทำ
 สถานที่ก่อสร้าง ให้สะอาดเรียบร้อย ตามที่กำหนดไว้ ในข้อ ๒๐

การจ่ายเงินตามเงื่อนไขแห่งสัญญานี้ ผู้ว่าจ้างจะโอนเงิน เข้าบัญชีเงินฝากธนาคารของผู้รับจ้างชื่อ
 ธนาคารกสิกรไทย จำกัด (มหาชน) สาขาจันทร์ลักษ์ ชื่อบัญชี ห้างหุ้นส่วนจำกัด จันทร์ลักษ์ไทยนต์ เลขที่บัญชี ๑๗๙๑๐๑๓๕๖๕
 ทั้งนี้ ผู้รับจ้างตกลง เป็นผู้รับภาระเงินค่าธรรมเนียมหรือค่าบริการอื่นใดเกี่ยวกับการโอนรวมทั้งค่าใช้จ่ายอื่นใด (ถ้ามี) ที่ธนาคาร
 เรียกเก็บ และยินยอมให้มีการหักเงินดังกล่าวจากจำนวนเงินโอนในงวดนั้นๆ (ความในวรรคนี้ใช้สำหรับกรณีที่หน่วยงานของรัฐจะ
 จ่ายเงินตรงให้แก่ผู้รับจ้าง (ระบบ Direct Payment) โดยการโอนเงินเข้าบัญชีเงินฝากธนาคารของผู้รับจ้าง ตามแนวทางที่
 กระทรวงการคลังหรือหน่วยงานของรัฐเจ้าของงบประมาณเป็นผู้กำหนด แล้วแต่กรณี)

ข้อ ๔ (ข) ค่าจ้างและการจ่ายเงิน

(สำหรับสัญญาที่เป็นราคาเหมารวม)

ผู้ว่าจ้างตกลงจ่ายและผู้รับจ้างตกลงรับเงินค่าจ้างจำนวนเงิน.....บาท (.....)
 ซึ่งได้รวมภาษีมูลค่าเพิ่ม จำนวน.....บาท (.....) ตลอดจนภาษีอากรอื่นๆ และค่าใช้จ่ายทั้ง
 ปวงด้วยแล้ว โดยถือราคาเหมารวมเป็นเกณฑ์ และกำหนดการจ่ายเงินเป็นงวดๆ ดังนี้
 งวดที่ ๑ เป็นจำนวนเงิน.....บาท (.....) เมื่อผู้รับจ้างได้
 ปฏิบัติงาน..... ให้แล้วเสร็จภายใน.....
 งวดที่ ๒ เป็นจำนวนเงิน.....บาท (.....) เมื่อผู้รับจ้างได้
 ปฏิบัติงาน..... ให้แล้วเสร็จภายใน.....
 ฯลฯ.....

งวดสุดท้าย เป็นจำนวนเงิน.....บาท (.....) เมื่อผู้รับจ้าง
 ได้ปฏิบัติงานทั้งหมดให้แล้วเสร็จเรียบร้อยตามสัญญา รวมทั้งทำสถานที่ก่อสร้างให้สะอาดเรียบร้อยตามที่กำหนดไว้ในข้อ ๒๐
 การจ่ายเงินตามเงื่อนไขแห่งสัญญานี้ ผู้ว่าจ้างจะโอนเงินเข้าบัญชีเงินฝากธนาคารของผู้รับจ้าง ชื่อ
 ธนาคาร.....สาขา..... ชื่อบัญชี..... เลขที่
 บัญชี..... ทั้งนี้ ผู้รับจ้างตกลงเป็นผู้รับภาระเงินค่าธรรมเนียมหรือค่าบริการอื่นใดเกี่ยวกับการโอน
 รวมทั้งค่าใช้จ่ายอื่นใด (ถ้ามี) ที่ธนาคารเรียกเก็บ และยินยอมให้มีการหักเงินดังกล่าวจากจำนวนเงินโอนในงวดนั้นๆ

ข้อ ๕ เงินค่าจ้างล่วงหน้า

ผู้ว่าจ้างตกลงจ่ายเงินค่าจ้างล่วงหน้าให้แก่ผู้รับจ้างเป็นจำนวนเงิน ๒,๕๓๕,๒๘๕.๐๐ บาท (สองล้านห้า
 แสนสามหมื่นห้าพันสองร้อยแปดสิบห้าบาทถ้วน) ซึ่งเท่ากับร้อยละ ๑๕ (สิบห้าบาทถ้วน) ของราคาค่าจ้าง ตามสัญญาที่ระบุไว้
 ในข้อ ๔

เงินค่าจ้างล่วงหน้าดังกล่าวจะจ่ายให้ภายหลังจากที่ผู้รับจ้างได้วางหลักประกันการรับเงินค่าจ้างล่วงหน้า
 เป็น หนังสือค้ำประกันหรือหนังสือค้ำประกันอิเล็กทรอนิกส์ของธนาคารภายในประเทศหรือพันธบัตรรัฐบาล
 เงินค่าจ้างล่วงหน้านั้นให้แก่ผู้ว่าจ้าง ผู้รับจ้างจะต้องออกไปเสร็จรับเงินค่าจ้างล่วงหน้าตามแบบที่ผู้ว่าจ้างกำหนดให้และผู้รับจ้าง
 ตกลงที่จะกระทำตามเงื่อนไขอันเกี่ยวกับการใช้จ่ายและการใช้คืนเงินค่าจ้างล่วงหน้า นั้น ดังต่อไปนี้

๕.๑ ผู้รับจ้างจะใช้เงินค่าจ้างล่วงหน้าเพื่อเป็นค่าใช้จ่ายในการปฏิบัติงานตามสัญญาเท่านั้นหากผู้รับ
 จ้างใช้จ่ายเงินค่าจ้างล่วงหน้า หรือส่วนใดส่วนหนึ่งของเงินค่าจ้างล่วงหน้าในทางอื่นผู้ว่าจ้างอาจจะเรียกเงินค่าจ้างล่วงหน้า
 คืนจากผู้รับจ้างหรือบังคับเอาจากหลักประกันการรับเงินค่าจ้างล่วงหน้าได้ทันที

ลงนาม.....ผู้ว่าจ้าง
 ลงนาม.....ผู้รับจ้าง



๕.๒ เมื่อผู้ว่าจ้างเรียกร้อง ผู้รับจ้างต้องแสดงหลักฐานการใช้จ่ายเงินค่าจ้างล่วงหน้าเพื่อพิสูจน์ว่าได้เป็นไปตามข้อ ๕.๑ ภายในกำหนด ๑๕ (สิบห้า) วัน นับถัดจากวันได้รับแจ้งเป็นหนังสือจากผู้ว่าจ้าง หากผู้รับจ้างไม่อาจแสดงหลักฐานดังกล่าวภายในกำหนด ๑๕ วัน (สิบห้า) ผู้ว่าจ้างอาจเรียกเงินค่าจ้างล่วงหน้าคืนจากผู้รับจ้าง หรือบังคับเอาจากหลักประกันการรับเงินค่าจ้างล่วงหน้าได้ทันที ,

๕.๓ (ก) (สำหรับสัญญาที่เป็นราคาต่อหน่วย)

ในการจ่ายเงินค่าจ้างให้แก่ผู้รับจ้างตามข้อ ๔ (ก) ผู้ว่าจ้างจะหักเงินค่าจ้างในแต่ละเดือนเพื่อชดใช้คืนเงินค่าจ้างล่วงหน้าไว้จำนวนร้อยละ ๒๐.๐๐ (ยี่สิบ) ของจำนวนเงินค่าจ้างในแต่ละเดือน ทั้งนี้ จนกว่าจำนวนเงินที่หักไว้จะครบตามจำนวนเงินค่าจ้างล่วงหน้าที่ผู้รับจ้างได้รับไปแล้ว ยกเว้นค่าจ้างเดือนสุดท้ายจะหักไว้เป็นจำนวนเท่ากับจำนวนเงินค่าจ้างล่วงหน้าที่เหลือทั้งหมด ,

๕.๓ (ข) (สำหรับสัญญาที่เป็นราคาเหมารวม)

ในการจ่ายเงินค่าจ้างให้แก่ผู้รับจ้างตามข้อ ๔ (ข) ผู้ว่าจ้างจะหักเงินค่าจ้างในแต่ละงวดเพื่อชดใช้คืนเงินค่าจ้างล่วงหน้าไว้จำนวนร้อยละ ๒๐.๐๐ (ยี่สิบ) ของจำนวนเงินค่าจ้างในแต่ละงวดจนกว่าจำนวนเงินที่หักไว้จะครบตามจำนวนเงินค่าจ้างล่วงหน้าที่ผู้รับจ้างได้รับไปแล้ว ยกเว้นค่าจ้างงวดสุดท้ายจะหักไว้เป็นจำนวนเท่ากับจำนวนเงินค่าจ้างล่วงหน้าที่เหลือทั้งหมด

๕.๔ เงินจำนวนใด ๆ ก็ตามที่ผู้รับจ้างจะต้องจ่ายให้แก่ผู้ว่าจ้างเพื่อชำระหนี้หรือเพื่อชดใช้ความรับผิดต่าง ๆ ตามสัญญา ผู้ว่าจ้างจะหักเอาจากเงินค่าจ้างงวดที่จะจ่ายให้แก่ผู้รับจ้างก่อนที่จะหักชดใช้คืนเงินค่าจ้างล่วงหน้า

๕.๕ ในกรณีที่มีการบอกเลิกสัญญา หากเงินค่าจ้างล่วงหน้าที่เหลือเกินกว่าจำนวนเงินที่ผู้รับจ้างจะได้รับหลังจากหักชดใช้ในกรณีอื่นแล้วผู้รับจ้างจะต้องจ่ายคืนเงิน จำนวนที่เหลือนั้นให้แก่ผู้ว่าจ้างภายใน ๗ (เจ็ด) วัน นับถัดจากวันได้รับแจ้งเป็นหนังสือจากผู้ว่าจ้าง

๕.๖ (ก) (สำหรับสัญญาที่เป็นราคาต่อหน่วย)

ผู้ว่าจ้างจะคืนหลักประกันการรับเงินค่าจ้างล่วงหน้าให้แก่ผู้รับจ้าง ต่อเมื่อ ผู้ว่าจ้างได้หักเงินค่าจ้างไว้ครบจำนวนเงินค่าจ้างล่วงหน้าตามข้อ ๕.๓ (ก)

๕.๖ (ข) (สำหรับสัญญาที่เป็นราคาเหมารวม)

ผู้ว่าจ้างจะคืนหลักประกันการรับเงินค่าจ้างล่วงหน้าให้แก่ผู้รับจ้างต่อเมื่อผู้ว่าจ้างได้หักเงินค่าจ้างไว้ครบจำนวนเงินค่าจ้างล่วงหน้าตามข้อ ๕.๓ (ข)

ข้อ ๖ การหักเงินประกันผลงาน

ในการจ่ายเงินค่าจ้างให้แก่ผู้รับจ้างแต่ละงวด ผู้ว่าจ้างจะหักเงินจำนวนร้อยละจำนวนร้อยละ ๑๐ (สิบ) ของเงินที่ต้องจ่ายในงวดนั้นเพื่อเป็นประกันผลงาน ในกรณีที่เงินประกันผลงานถูกหักไว้แล้วเป็นจำนวนเงินไม่ต่ำกว่า....๖....เดือน (สำหรับสัญญาที่เป็นราคาต่อหน่วย) หรือจำนวน ๑,๖๙๐,๑๙๐.๐๐ (หนึ่งล้านหกแสนเก้าหมื่นหนึ่งร้อยเก้าสิบบาทถ้วน) ผู้รับจ้างมีสิทธิที่จะขอเงินประกันผลงานคืน โดยนำหนังสือคำประกันของธนาคารหรือหนังสือคำประกันอิเล็กทรอนิกส์ซึ่งออกโดยธนาคารภายในประเทศมามอบให้ผู้ว่าจ้างเพื่อเป็นหลักประกันแทนก็ได้ ,

ผู้ว่าจ้างจะคืนเงินประกันผลงาน และ/หรือหนังสือคำประกันของธนาคารดังกล่าวตามวรรคหนึ่งโดยไม่มีดอกเบี้ยให้แก่ผู้รับจ้างพร้อมกับการจ่ายเงินค่าจ้างงวดสุดท้าย

ลงนาม.....ผู้ว่าจ้าง
ลงนาม.....ผู้รับจ้าง

ข้อ ๗ (ก) กำหนดเวลาแล้วเสร็จและสิทธิของผู้ว่าจ้างในการบอกเลิกสัญญา

ภายในกำหนด-..... (.....-.....) วัน นับถัดจากวันลงนามในสัญญา ผู้รับจ้าง จะต้องเสนอแผนงานที่พึงพอใจ แก่ผู้ว่าจ้าง โดยแสดงถึงขั้นตอน ของการทำงาน และกำหนดเวลาที่ต้องใช้ ในการทำงานหลักต่าง ๆ ที่แล้วเสร็จ



ต้นฉบับ

ผู้รับจ้าง ต้องเริ่มทำงานที่รับจ้าง ภายในกำหนด (.....) วัน นับถัดจาก วันได้รับหนังสือ แจ้งให้
เริ่มงานและจะต้อง ทำงานให้แล้วเสร็จ ภายในกำหนด (.....) วัน นับถัดจากวันที่ได้รับหนังสือแจ้ง ดังกล่าวนั้น

ถ้าผู้รับจ้างมิได้เสนอแผนงาน หรือมิได้ลงมือทำงานภายในกำหนดเวลาหรือไม่สามารถทำงานให้แล้วเสร็จ
ตามกำหนดเวลา หรือมีเหตุให้เชื่อได้ว่าผู้รับจ้างไม่สามารถทำงานให้แล้วเสร็จภายในกำหนดเวลา หรือจะแล้วเสร็จล่าช้าเกินกว่า
กำหนดเวลา หรือผู้รับจ้างทำผิดสัญญาข้อใดข้อหนึ่ง หรือตกเป็นผู้ถูกพิทักษ์ทรัพย์เด็ดขาด หรือตกเป็นผู้ล้มละลาย หรือเพิกเฉย
ไม่ปฏิบัติตามคำสั่งของคณะกรรมการ ตรวจสอบพัสดุหรือผู้ควบคุมงานหรือบริษัทที่ปรึกษาซึ่งได้รับมอบอำนาจจากผู้ว่าจ้าง ผู้ว่า
จ้างมีสิทธิที่จะบอกเลิกสัญญานี้ได้ และมีสิทธิจ้างผู้รับจ้างรายใหม่เข้าทำงานของผู้รับจ้างให้ลุล่วงไปได้ด้วย การใช้สิทธิบอกเลิก
สัญญานั้นไม่กระทบสิทธิของผู้ว่าจ้างที่จะเรียกร้องค่าเสียหายจากผู้รับจ้าง

การที่ผู้ว่าจ้างไม่ใช้สิทธิเลิกสัญญาดังกล่าวข้างต้นนั้น ไม่เป็นเหตุให้ผู้รับจ้างพ้นจากความรับผิดชอบตามสัญญา

ข้อ ๗ (ข) กำหนดเวลาแล้วเสร็จและสิทธิของผู้ว่าจ้างในการบอกเลิกสัญญา

ผู้รับจ้างต้องเริ่มทำงานที่รับจ้างภายในวันที่ ๒๙ เดือน พฤษภาคม พ.ศ. ๒๕๖๓ และจะต้อง
ทำงานให้แล้วเสร็จบริบูรณ์ภายในวันที่ ๒๕ เดือน ตุลาคม พ.ศ. ๒๕๖๓ ถ้าผู้รับจ้างมิได้ลงมือทำงานภายในกำหนดเวลา
หรือไม่สามารถทำงานให้แล้วเสร็จตามกำหนดเวลา หรือมีเหตุให้เชื่อได้ว่าผู้รับจ้างไม่สามารถทำงานให้แล้วเสร็จภายในกำหนด
เวลา หรือจะแล้วเสร็จล่าช้าเกินกว่ากำหนดเวลา หรือผู้รับจ้างทำผิดสัญญาข้อใดข้อหนึ่ง หรือตกเป็นผู้ถูกพิทักษ์ทรัพย์เด็ด
ขาด หรือตกเป็นผู้ล้มละลาย หรือเพิกเฉยไม่ปฏิบัติตามคำสั่งของคณะกรรมการตรวจสอบพัสดุหรือผู้ควบคุมงานหรือบริษัทที่
ปรึกษาซึ่งได้รับมอบอำนาจจากผู้ว่าจ้าง ผู้ว่าจ้างมีสิทธิที่จะบอกเลิกสัญญานี้ได้ และมีสิทธิจ้างผู้รับจ้างรายใหม่เข้าทำงานของผู้รับ
จ้างให้ลุล่วงไปได้ด้วย การใช้สิทธิบอกเลิกสัญญานั้นไม่กระทบสิทธิของผู้ว่าจ้างที่จะเรียกร้องค่าเสียหายจากผู้รับจ้าง

การที่ผู้ว่าจ้างไม่ใช้สิทธิเลิกสัญญาดังกล่าวข้างต้นไม่เป็นเหตุให้ผู้รับจ้างพ้นจากความรับผิดชอบตามสัญญา

ข้อ ๘ ความรับผิดชอบในความชำรุดบกพร่องของงานจ้าง

เมื่องานแล้วเสร็จบริบูรณ์ และผู้ว่าจ้างได้รับมอบงานจากผู้รับจ้างหรือจากผู้รับจ้างรายใหม่ ในกรณีที่มี
การบอกเลิกสัญญาตามข้อ ๗ หากมีเหตุชำรุดบกพร่องหรือเสียหายเกิดขึ้นจากการจ้างนี้ ภายในกำหนด ๒ (สอง) ปีเดือน
(เป็นไปตามเอกสารแนบท้ายสัญญา ข้อ ๒.๕ หมวด ๕ รายการงานและเงื่อนไขที่ผู้รับจ้างต้องรับผิดชอบในความชำรุดบกพร่อง
ของงานจ้าง หรือความเสียหายภายในกำหนดเวลา) นับถัดจากวันที่ได้รับมอบงานดังกล่าว ซึ่งความชำรุดบกพร่องหรือเสียหาย
นั้นเกิดจากความบกพร่องของผู้รับจ้างอันเกิดจากการใช้วัสดุที่ไม่ถูกต้องหรือทำไว้ไม่เรียบร้อย หรือทำไม่ถูกต้องตามมาตรฐาน
แห่งหลักวิชา ผู้รับจ้างจะต้องรีบทำการแก้ไข ให้เป็นที่เรียบร้อยโดยไม่ชักช้า โดยผู้ว่าจ้างไม่ต้องออกเงินใดๆ ในการนี้ทั้งสิ้น หาก
ผู้รับจ้างไม่กระทำการดังกล่าวภายในกำหนด ๗ (เจ็ด) วัน นับถัดจากวันที่ได้รับแจ้งเป็นหนังสือจาก ผู้ว่าจ้างหรือไม่ทำการแก้ไข
ให้ถูกต้องเรียบร้อยภายในเวลาที่ผู้ว่าจ้างกำหนด ให้ผู้ว่าจ้างมีสิทธิที่จะทำการนั้นเองหรือจ้างผู้อื่นให้ทำงานนั้น โดยผู้รับจ้างต้อง
เป็นผู้ออกค่าใช้จ่ายเองทั้งสิ้น,

ในกรณีเร่งด่วนจำเป็นต้องรีบแก้ไขเหตุชำรุดบกพร่องหรือเสียหายโดยเร็ว และไม่อาจรอให้ผู้รับจ้างแก้ไข
ในระยะเวลาที่กำหนดไว้ตามวรรคหนึ่งได้ ผู้ว่าจ้างมีสิทธิเข้าจัดการแก้ไขเหตุชำรุดบกพร่องหรือเสียหายนั้นเอง หรือจ้างผู้อื่นให้
ซ่อมแซมความชำรุดบกพร่องหรือเสียหาย โดยผู้รับจ้าง ต้องรับผิดชอบชำระค่าใช้จ่ายทั้งหมด

การที่ผู้ว่าจ้างทำการนั้นเอง หรือจ้างผู้อื่นให้ทำงานนั้นแทนผู้รับจ้าง ไม่ทำให้ผู้รับจ้าง หลุดพ้นจากความ
รับผิดชอบตามสัญญา หากผู้รับจ้างไม่ชดใช้ค่าใช้จ่ายหรือค่าเสียหายตามที่ผู้ว่าจ้างเรียกร้องผู้ว่าจ้างมีสิทธิบังคับจากหลักประกันการ
ปฏิบัติตามสัญญาได้

ข้อ ๙ การจ้างช่วง

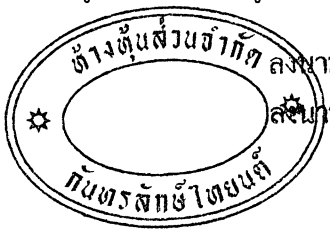

ผู้ว่าจ้าง.....
ผู้รับจ้าง.....

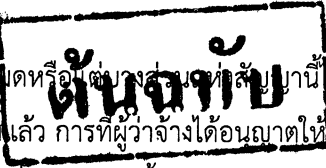

ผู้รับจ้างจะต้องไม่เอางานทั้งหมดหรือแต่บางส่วนที่สัญญาไปจ้างช่วงอีกทอดหนึ่ง เว้นแต่การจ้างช่วง งานแต่บางส่วนที่ได้รับอนุญาตเป็นหนังสือจากผู้ว่าจ้างแล้ว การที่ผู้ว่าจ้างได้อนุญาตให้จ้างช่วงงานแต่บางส่วนดังกล่าว นั้น ไม่เป็นเหตุให้ผู้รับจ้างหลุดพ้นจากความรับผิดชอบหรือพันธะหน้าที่ตามสัญญา และผู้รับจ้างจะยังคงต้องรับผิดชอบในความผิดและความประมาทเลินเล่อของผู้รับจ้างช่วง หรือของตัวแทนหรือลูกจ้างของผู้รับจ้างช่วงนั้นทุกประการ

กรณีผู้รับจ้างไปจ้างช่วงงานแต่บางส่วนโดยฝ่าฝืนความในวรรคหนึ่ง ผู้รับจ้างต้องชำระค่าปรับให้แก่ผู้ว่าจ้างเป็นจำนวนเงินในอัตราร้อยละ ๑๒ (สิบสอง) ของวงเงินของงานที่จ้างช่วงตามสัญญา ทั้งนี้ ไม่ตัดสิทธิผู้ว่าจ้างในการบอกเลิกสัญญา

ข้อ ๑๐ การควบคุมงานของผู้รับจ้าง

ผู้รับจ้างจะต้องควบคุมงานที่รับจ้างอย่างเอาใจใส่ ด้วยประสิทธิภาพและความชำนาญ และในระหว่างทำงานที่รับจ้างจะต้องจัดให้มีผู้แทนซึ่งทำงานเต็มเวลาเป็นผู้รับผิดชอบควบคุมงานของ ผู้รับจ้าง ผู้แทนดังกล่าวจะต้องได้รับมอบอำนาจจากผู้รับจ้าง คำสั่งหรือคำแนะนำต่างๆ ที่ผู้ว่าจ้าง คณะกรรมการตรวจรับพัสดุ ผู้ควบคุมงาน หรือบริษัทที่ปรึกษาที่ผู้ว่าจ้างแต่งตั้ง ได้แจ้งแก่ผู้แทนเช่นว่านั้น ให้ถือว่าเป็นคำสั่งหรือคำแนะนำที่ได้แจ้งแก่ผู้รับจ้าง การแต่งตั้งผู้แทนตามข้อนี้จะต้องทำเป็นหนังสือและต้องได้รับความเห็นชอบเป็นหนังสือ จากผู้ว่าจ้าง การเปลี่ยนตัวหรือแต่งตั้งผู้แทนใหม่จะทำได้หากไม่ได้รับความเห็นชอบ เป็นหนังสือจากผู้ว่าจ้างก่อน

ผู้ว่าจ้างมีสิทธิที่จะขอให้เปลี่ยนตัวผู้แทนตามวรรคหนึ่ง โดยแจ้งเป็นหนังสือไปยังผู้รับจ้าง และผู้รับจ้างจะต้องทำการเปลี่ยนตัวผู้แทนนั้นโดยพลัน โดยไม่คิดค่าจ้างหรือราคาเพิ่มหรืออ้างเป็นเหตุเพื่อขยายอายุสัญญาอันเนื่องมาจากเหตุนี้

ข้อ ๑๑ ความรับผิดชอบของผู้รับจ้าง

ผู้รับจ้างจะต้องรับผิดชอบต่ออุบัติเหตุ ความเสียหาย หรือภัยอันตรายใดๆ อันเกิดจาก การปฏิบัติงานของผู้รับจ้าง และจะต้องรับผิดชอบต่อความเสียหายจากการกระทำของลูกจ้างหรือตัวแทน ของผู้รับจ้าง และจากการปฏิบัติงานของผู้รับจ้างช่วงด้วย (ถ้ามี)

ความเสียหายใดๆ อันเกิดแก่งานที่ผู้รับจ้างได้ทำขึ้น แม้จะเกิดขึ้นเพราะเหตุสุดวิสัย ก็ตาม ผู้รับจ้างจะต้องรับผิดชอบโดยซ่อมแซมให้คืนดีหรือ เปลี่ยนให้ใหม่โดยค่าใช้จ่ายของผู้รับจ้างเอง เว้นแต่ความเสียหายนั้นเกิดจากความผิดของผู้ว่าจ้าง ทั้งนี้ ความรับผิดชอบของผู้รับจ้างดังกล่าวในข้อนี้จะสิ้นสุดลงเมื่อผู้ว่าจ้างได้รับมอบงานครั้งสุดท้าย ซึ่งหลังจากนั้นผู้รับจ้างจะต้องรับผิดชอบเพียงในกรณีชำรุดบกพร่อง หรือความเสียหายดังกล่าวในข้อ ๘ เท่านั้น

ผู้รับจ้างจะต้องรับผิดชอบต่อบุคคลภายนอกในความเสียหายใดๆ อันเกิดจาก การปฏิบัติงานของผู้รับจ้างหรือลูกจ้างหรือตัวแทนของผู้รับจ้าง รวมถึงผู้รับจ้างช่วง (ถ้ามี) ตามสัญญานี้ หากผู้ว่าจ้างถูกเรียกร้องหรือฟ้องร้องหรือต้องชดใช้ค่าเสียหายให้แก่บุคคลภายนอกไปแล้ว ผู้รับจ้างจะต้อง ดำเนินการใดๆ เพื่อให้มีการว่าต่างแก่ต่างให้แก่ผู้ว่าจ้างโดยค่าใช้จ่ายของผู้รับจ้างเอง รวมทั้งผู้รับจ้างจะต้องชดใช้ค่าเสียหายนั้นๆ ตลอดจนค่าใช้จ่ายใดๆ อันเกิดจากการถูกเรียกร้องหรือถูกฟ้องร้องให้แก่ผู้ว่าจ้างทันที

ลงนาม.....ผู้ว่าจ้าง
ลงนาม.....ผู้รับจ้าง

ข้อ ๑๒ การจ่ายเงินแก่ลูกจ้าง

ผู้รับจ้างจะต้องจ่ายเงินแก่ลูกจ้างที่ผู้รับจ้างได้จ้างมาในอัตราและตามกำหนดเวลาที่ผู้รับจ้างได้ตกลง หรือทำสัญญาไว้ต่อลูกจ้างดังกล่าว

ถ้าผู้รับจ้างไม่จ่ายเงินค่าจ้างหรือค่าทดแทนอื่นใดแก่ลูกจ้างดังกล่าวในวรรคหนึ่ง ผู้ว่าจ้างมีสิทธิที่จะเอาเงินค่าจ้างที่จะต้องจ่ายแก่ผู้รับจ้างมาจ่ายให้แก่ลูกจ้างของผู้รับจ้างดังกล่าว และให้ถือว่าผู้ว่าจ้างได้จ่ายเงินแก่ผู้รับจ้างแล้ว



ทันฉบับ

ให้แก่ผู้รับจ้างตามสัญญาแล้ว

ผู้รับจ้างจะต้องจัดให้มีประกันภัยสำหรับลูกจ้างทุกคนที่จ้างมาทำงาน โดยให้ครอบคลุมถึงความรับผิดชอบทั้งปวงของผู้รับจ้าง รวมทั้งผู้รับจ้างช่วง (ถ้ามี) ในกรณีความเสียหายที่คิดค่าสินไหมทดแทนได้ตามกฎหมาย ซึ่งเกิดจากอุบัติเหตุหรือภัยอันตรายใดๆ ต่อลูกจ้างหรือบุคคลอื่น ที่ผู้รับจ้างหรือผู้รับจ้างช่วงจ้างมาทำงาน ผู้รับจ้างจะต้องส่งมอบกรมธรรม์ประกันภัยดังกล่าว พร้อมทั้งหลักฐานการชำระเบี้ยประกันให้แก่ผู้ว่าจ้างเมื่อผู้ว่าจ้างเรียกหรือ

ข้อ ๑๓ การตรวจงานจ้าง

ถ้าผู้ว่าจ้างแต่งตั้งคณะกรรมการตรวจรับพัสดุ ผู้ควบคุมงาน หรือบริษัท ที่ปรึกษา เพื่อควบคุมการทำงานของผู้รับจ้าง คณะกรรมการตรวจ รับพัสดุ ผู้ควบคุมงาน หรือบริษัทที่ปรึกษานั้น มีอำนาจเข้าไปตรวจการงานในโรงงานและสถานที่ก่อสร้างได้ตลอดเวลา และผู้รับจ้างจะต้องอำนวยความสะดวกและให้ความช่วยเหลือในการนั้นตามสมควร

การที่มีคณะกรรมการตรวจรับพัสดุ ผู้ควบคุมงาน หรือบริษัทที่ปรึกษานั้น หากทำให้ผู้รับจ้างพ้นความรับผิดชอบตามสัญญานี้ข้อใดข้อหนึ่งไม่

ข้อ ๑๔ แบบรูปและรายการละเอียดคลาดเคลื่อน

ผู้รับจ้างรับรองว่าได้ตรวจสอบและทำความเข้าใจในแบบรูปและรายการละเอียดโดยถี่ถ้วนแล้ว หากปรากฏว่าแบบรูปและรายการละเอียดนั้นผิดพลาดหรือคลาดเคลื่อน ไปจากหลักการทางวิศวกรรมหรือทางเทคนิค ผู้รับจ้างตกลงที่จะปฏิบัติตามคำวินิจฉัยของผู้ว่าจ้าง คณะกรรมการตรวจรับพัสดุ ผู้ควบคุมงาน หรือบริษัทที่ปรึกษาที่ผู้ว่าจ้างแต่งตั้ง เพื่อให้งานแล้วเสร็จบริบูรณ์ คำวินิจฉัยดังกล่าวให้ถือเป็นที่สุด โดยผู้รับจ้างจะคิดค่าจ้าง ค่าเสียหาย หรือค่าใช้จ่ายใดๆ เพิ่มขึ้น จากผู้ว่าจ้างหรือขอขยายอายุสัญญาไม่ได้

ข้อ ๑๕ การควบคุมงานโดยผู้ว่าจ้าง

ผู้รับจ้างตกลงว่าคณะกรรมการตรวจรับพัสดุ ผู้ควบคุมงาน หรือบริษัท ที่ปรึกษาที่ผู้ว่าจ้างแต่งตั้ง มีอำนาจที่จะตรวจสอบและควบคุมงานเพื่อให้เป็นไปตาม สัญญานี้ และมีอำนาจที่จะสั่งให้แก้ไขเปลี่ยนแปลงเพิ่มเติม หรือตัดทอนซึ่งงานตามสัญญานี้ หากผู้รับจ้างขัดขืน ไม่ปฏิบัติตาม ผู้ว่าจ้าง คณะกรรมการตรวจ รับพัสดุ ผู้ควบคุมงาน หรือบริษัทที่ปรึกษา มีอำนาจ ที่จะสั่งให้หยุดการนั้นชั่วคราวได้ ความล่าช้าในกรณีเช่นนี้ ผู้รับจ้างจะถือเป็นเหตุขอขยายระยะเวลา การปฏิบัติงานตามสัญญาหรือเรียกค่าเสียหายใดๆ ไม่ได้ทั้งสิ้น

ข้อ ๑๖ งานพิเศษและการแก้ไขงาน

ผู้ว่าจ้างมีสิทธิที่จะสั่งเป็นหนังสือให้ผู้รับจ้างทำงานพิเศษซึ่งไม่ได้แสดงไว้หรือรวมอยู่ในเอกสารสัญญาจ้าง หากงานพิเศษนั้นๆ อยู่ในขอบข่ายทั่วไปแห่งวัตถุประสงค์ของสัญญานี้ นอกจากนี้ ผู้ว่าจ้างยังมีสิทธิสั่งให้เปลี่ยนแปลงหรือแก้ไขแบบรูปและข้อกำหนดต่างๆ ในเอกสารสัญญานี้ด้วย

อัตราค่าจ้างหรือราคาที่กำหนดใช้ในสัญญานี้ ให้กำหนดใช้สำหรับงานพิเศษ หรืองานที่เพิ่มขึ้นหรือลดลงตามที่กำหนดในสัญญานี้ หากในสัญญานี้ไม่ได้กำหนดไว้ถึงอัตราค่าจ้าง หรือราคาใดๆ ที่จะนำมาใช้สำหรับงานพิเศษหรืองานที่เพิ่มขึ้นหรือลดลงดังกล่าว ผู้ว่าจ้าง และผู้รับจ้างจะได้ตกลงกันที่จะกำหนดอัตราค่าจ้างหรือราคาที่เพิ่มขึ้นหรือลดลง รวมทั้งการขยายระยะเวลา (ถ้ามี) กันใหม่เพื่อความเหมาะสม ในกรณีที่ตกลงกันไม่ได้ ผู้ว่าจ้างจะกำหนดอัตราค่าจ้าง หรือราคาตามแต่ผู้ว่าจ้างจะเห็นว่าเหมาะสมและถูกต้อง ซึ่งผู้รับจ้างจะต้องปฏิบัติงานตามคำสั่งของผู้ว่าจ้างไปก่อนเพื่อมิให้เกิดความเสียหายแก่งานที่จ้าง

ลงนาม.....ผู้ว่าจ้าง

ลงนาม.....ผู้รับจ้าง

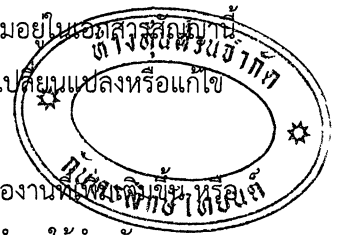

ต้นฉบับ

ข้อ ๑๗ ค่าปรับ

หากผู้รับจ้างไม่สามารถทำงานให้แล้วเสร็จภายในเวลาที่กำหนดไว้ในสัญญาและผู้ว่าจ้างยังมีได้บอกเลิกสัญญา ผู้รับจ้างจะต้องชำระค่าปรับให้แก่ผู้ว่าจ้างเป็น จำนวนเงินวันละ ๔๒,๒๕๔.๗๕ บาท (สี่หมื่นสองพันสองร้อยห้าสิบบาท เจ็ดสิบห้าสตางค์) และจะต้องชำระค่าใช้จ่ายในการควบคุมงาน (ถ้ามี) ในเมื่อผู้ว่าจ้าง ต้องจ้างผู้ควบคุมงานอีกต่อหนึ่งเป็นจำนวนเงินวันละ-..... บาท (.....-.....) นับถัดจากวันที่ครบกำหนดเวลาแล้วเสร็จของงานตามสัญญาหรือวันที่ผู้ว่าจ้าง ได้ขยายเวลาทำงานให้ จนถึงวันที่ทำงานแล้วเสร็จจริง นอกจากนี้ ผู้รับจ้างยอมให้ผู้ว่าจ้างเรียกค่าเสียหายอันเกิดขึ้นจากการที่ผู้รับจ้างทำงานล่าช้าเฉพาะส่วนที่เกินกว่าจำนวนค่าปรับและค่าใช้จ่ายดังกล่าวได้อีกด้วย

ในระหว่างที่ผู้ว่าจ้างยังมีได้บอกเลิกสัญญานั้น หากผู้ว่าจ้างเห็นว่าผู้รับจ้าง จะไม่สามารถปฏิบัติตามสัญญาต่อไปได้ ผู้ว่าจ้างจะใช้สิทธิบอกเลิกสัญญาและใช้สิทธิตามข้อ ๑๘ ก็ได้ และถ้าผู้ว่าจ้างได้แจ้งข้อเรียกร้องไปยังผู้รับจ้างเมื่อครบกำหนดเวลาแล้วเสร็จของงานขอให้ชำระค่าปรับแล้ว ผู้ว่าจ้างมีสิทธิที่จะปรับผู้รับจ้างจนถึงวันบอกเลิกสัญญาได้อีกด้วย

ข้อ ๑๘ สิทธิของผู้ว่าจ้างภายหลังบอกเลิกสัญญา

ในกรณีที่ผู้ว่าจ้างบอกเลิกสัญญา ผู้ว่าจ้างอาจทำงานนั้นเองหรือว่าจ้างผู้อื่นให้ทำงานนั้นต่อจนแล้วเสร็จก็ได้ ผู้ว่าจ้างหรือผู้ที่รับจ้างทำงานนั้นต่อมีสิทธิใช้เครื่องใช้ในการก่อสร้าง สิ่งที่สร้างขึ้นชั่วคราวสำหรับงานก่อสร้าง และวัสดุต่างๆ ซึ่งเห็นว่าจะต้องสงวนเอาไว้เพื่อการปฏิบัติงานตามสัญญา ตามที่จะเห็นสมควร

ในกรณีดังกล่าว ผู้ว่าจ้างมีสิทธิริบหรือบังคับจากหลักประกันการปฏิบัติตามสัญญาทั้งหมด หรือบางส่วน ตามแต่จะเห็นสมควร นอกจากนี้ ผู้รับจ้างจะต้องรับผิดชอบในค่าเสียหายซึ่งเป็นจำนวน เกินกว่าหลักประกันการปฏิบัติตามสัญญา รวมทั้งค่าใช้จ่ายที่เพิ่มขึ้น ในการทำงานนั้นต่อให้แล้วเสร็จตามสัญญา ตลอดจนค่าใช้จ่ายในการควบคุมงานเพิ่ม (ถ้ามี) ซึ่งผู้ว่าจ้างจะหัก เอาจากเงินประกันผลงานหรือจำนวนเงินใดๆ ที่จะจ่ายให้แก่ผู้รับจ้างก็ได้

ข้อ ๑๙ การบังคับค่าปรับ ค่าเสียหาย และค่าใช้จ่าย

ในกรณีที่ผู้รับจ้างไม่ปฏิบัติตามสัญญาข้อหนึ่งข้อใดด้วยเหตุใดๆ ก็ตาม จนเป็นเหตุให้เกิดค่าปรับ ค่าเสียหาย หรือค่าใช้จ่ายแก่ผู้ว่าจ้าง ผู้รับจ้างต้องชดใช้ค่าปรับ ค่าเสียหาย หรือค่าใช้จ่ายดังกล่าวให้แก่ผู้ว่าจ้างโดยสิ้นเชิงภายในกำหนด ๑๕ (สิบห้า) วัน นับถัดจากวันที่ได้รับแจ้งเป็นหนังสือจากผู้ว่าจ้าง หากผู้รับจ้างไม่ชดใช้ให้ถูกต้องครบถ้วนภายในระยะเวลาดังกล่าวให้ผู้ว่าจ้างมีสิทธิที่จะหักเอาจากจำนวนเงินค่าจ้างที่ต้องชำระ หรือจากเงินประกันผลงาน ของผู้รับจ้าง หรือบังคับจากหลักประกันการปฏิบัติตามสัญญาได้ทันที

หากค่าปรับ ค่าเสียหาย หรือค่าใช้จ่ายที่บังคับจากเงินค่าจ้างที่ต้องชำระ เงินประกันผลงาน หรือหลักประกันการปฏิบัติตามสัญญาแล้วยังไม่เพียงพอ ผู้รับจ้างยินยอมชำระส่วนที่เหลือ ที่ยังขาดอยู่จนครบถ้วนตามจำนวนค่าปรับ ค่าเสียหาย หรือค่าใช้จ่ายนั้น ภายในกำหนด ๗ (เจ็ด) วัน นับถัดจากวันที่ได้รับแจ้งเป็นหนังสือจากผู้ว่าจ้าง

หากมีเงินค่าจ้างตามสัญญาที่หักไว้จ่ายเป็นค่าปรับ ค่าเสียหาย หรือค่าใช้จ่ายแล้วยังเหลืออยู่อีกเท่าใด ผู้ว่าจ้างจะคืนให้แก่ผู้รับจ้างทั้งหมด

ลงนาม.....ผู้ว่าจ้าง
ลงนาม.....ผู้รับจ้าง

ข้อ ๒๐ การทำบริเวณก่อสร้างให้เรียบร้อย

ผู้รับจ้างจะต้องรักษาบริเวณสถานที่ปฏิบัติงานตามสัญญานี้ รวมทั้งโรงงานหรือ สิ่งอำนวยความสะดวกในการทำงานของผู้รับจ้าง ลูกจ้าง ตัวแทน หรือผู้รับจ้างช่วง (ถ้ามี) ให้สะอาด ปลอดภัย และมีประสิทธิภาพในการใช้งานตลอดระยะเวลาการจ้าง และเมื่อทำงานเสร็จสิ้นแล้วจะต้องขนย้ายบรรดาเครื่องใช้ในการทำงานจ้างรวมทั้งวัสดุ ขยะ ก่อสร้างชั่วคราวต่างๆ (ถ้ามี) ทั้งหมดกลับเคลื่อนย้ายพื้นที่ให้เรียบร้อยเพื่อให้บริเวณทั้งหมดอยู่ในสภาพที่สะอาดและใช้การได้ทันที

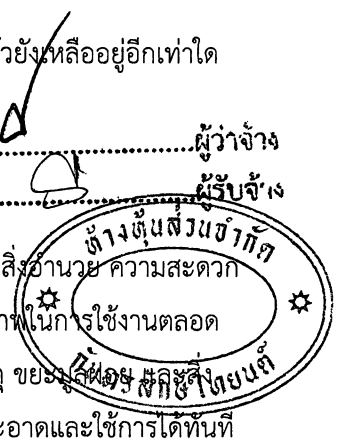



ข้อ ๒๑ การงดหรือลดค่าปรับ หรือการขอยกเว้นการปฏิบัติ

การงดหรือลดค่าปรับ หรือการขอยกเว้นการปฏิบัติเป็นไปตามสัญญา
ในกรณีที่มีเหตุเกิดจากความผิดหรือความบกพร่องของฝ่ายผู้ว่าจ้าง หรือเหตุสุดวิสัย หรือเกิดจาก
พฤติการณ์อันหนึ่งอันใดที่ผู้รับจ้างไม่ต้องรับผิดชอบตามกฎหมาย หรือเหตุอื่นตามที่กำหนด ในกฎกระทรวง ซึ่งออกตามความใน
กฎหมายว่าด้วยการจัดซื้อจัดจ้างและการบริหารพัสดุภาครัฐ ทำให้ผู้รับจ้างไม่สามารถทำงานให้แล้วเสร็จตามเงื่อนไขและกำหนด
เวลาแห่งสัญญานี้ได้ ผู้รับจ้างจะต้องแจ้งเหตุหรือพฤติการณ์ดังกล่าวพร้อมหลักฐานเป็นหนังสือให้ผู้ว่าจ้างทราบ เพื่อของดหรือ
ลดค่าปรับ หรือขยายเวลาทำงานออกไปภายใน ๑๕ (สิบห้า) วันนับถัดจากวันที่เหตุนั้นสิ้นสุดลง หรือตามที่กำหนดในกฎ
กระทรวงดังกล่าว แล้วแต่กรณี

ถ้าผู้รับจ้างไม่ปฏิบัติให้เป็นไปตามความในวรรคหนึ่ง ให้ถือว่าผู้รับจ้างได้สละสิทธิเรียกร้อง ในการที่จะ
ของดหรือลดค่าปรับ หรือขยายเวลาทำงานออกไปโดยไม่มีเงื่อนไขใดๆ ทั้งสิ้น เว้นแต่ กรณีเหตุเกิดจากความผิดหรือความ
บกพร่องของฝ่ายผู้ว่าจ้าง ซึ่งมีหลักฐานชัดเจน หรือผู้ว่าจ้างทราบดี อยู่แล้วตั้งแต่ต้น

การงดหรือลดค่าปรับ หรือขยายกำหนดเวลาทำงานตามวรรคหนึ่ง อยู่ในดุลพินิจของผู้ว่าจ้างที่จะ
พิจารณาตามที่เห็นสมควร

ข้อ ๒๒ การใช้เรือไทย

ในการปฏิบัติตามสัญญานี้ หากผู้รับจ้างจะต้องสั่งหรือนำของเข้ามาจากต่างประเทศรวมทั้งเครื่องมือ
และอุปกรณ์ที่ต้องนำเข้ามาเพื่อปฏิบัติงานตามสัญญา ไม่ว่าผู้รับจ้างจะเป็นผู้นำของเข้ามาเองหรือนำเข้ามาโดยผ่านตัวแทนหรือ
บุคคลอื่นใด ถ้าสิ่งของนั้นต้องนำเข้ามาโดยทางเรือในเส้นทางเดินเรือที่มีเรือไทยเดินอยู่และสามารถให้บริการรับขนได้ตามที่
รัฐมนตรีว่าการกระทรวงคมนาคมประกาศกำหนด ผู้รับจ้างต้องจัดการให้สิ่งของดังกล่าวบรรทุกโดยเรือไทยหรือเรือที่มีสิทธิเช่น
เดียวกับเรือไทยจากต่างประเทศมายังประเทศไทยเว้นแต่จะได้รับอนุญาตจากกรมเจ้าท่าก่อนบรรทุกของนั้นลงเรืออื่นที่มีเรือ
ไทยหรือเป็นของที่รัฐมนตรีว่าการกระทรวงคมนาคมประกาศยกเว้นให้บรรทุกโดยเรืออื่นได้ ทั้งนี้ ไม่ว่าการสั่งหรือนำเข้าสิ่งของ
ดังกล่าวจากต่างประเทศจะเป็นแบบใด

ในการส่งมอบงานตามสัญญาให้แก่ผู้ว่าจ้าง ถ้างานนั้นมีสิ่งของตามวรรคหนึ่ง ผู้รับจ้างต้องส่งมอบ
ใบตราส่ง (Bill of lading) หรือสำเนาใบตราส่งสำหรับของนั้น ซึ่งแสดงว่าได้บรรทุกมาโดยเรือไทยหรือเรือที่มีสิทธิเช่นเดียวกับ
เรือไทยให้แก่ผู้ว่าจ้างพร้อมกับการส่งมอบงานด้วย

ในกรณีที่สิ่งของดังกล่าวไม่ได้บรรทุกจากต่างประเทศมายังประเทศไทยโดยเรือไทยหรือเรือที่มีสิทธิเช่น
เดียวกับเรือไทย ผู้รับจ้างต้องส่งมอบหลักฐานซึ่งแสดงว่าได้รับอนุญาตจากกรมเจ้าท่า ให้บรรทุกของโดยเรืออื่นได้หรือหลักฐาน
ซึ่งแสดงว่าได้ชำระค่าธรรมเนียมพิเศษ เนื่องจากการไม่บรรทุกของโดยเรือไทยตามกฎหมาย ว่าด้วยการส่งเสริมการพาณิชย์นาวี
แล้วอย่างใดอย่างหนึ่งแก่ผู้ว่าจ้างด้วย

ในกรณีที่ผู้รับจ้างไม่ส่งมอบหลักฐานอย่างใดอย่างหนึ่งดังกล่าวในวรรคสองและวรรคสามให้แก่ผู้ว่าจ้าง
แต่จะขอส่งมอบงานดังกล่าวให้ผู้ว่าจ้างก่อนโดยยังไม่รับชำระเงินค่าจ้าง ผู้ว่าจ้างมีสิทธิรับงานดังกล่าวไว้ก่อน และชำระเงินค่า
จ้างเมื่อผู้รับจ้างได้ปฏิบัติถูกต้องครบถ้วนดังกล่าวแล้วได้

ลงนาม.....ผู้ว่าจ้าง
ลงนาม.....ผู้รับจ้าง

ข้อ ๒๓ มาตรฐานฝีมือช่าง

ผู้รับจ้างตกลงเป็นเงื่อนไขสำคัญว่า ผู้รับจ้างจะต้องมีและใช้ผู้ผ่านการทดสอบมาตรฐานฝีมือช่าง
คณะกรรมการกำหนดมาตรฐานและทดสอบฝีมือแรงงาน หรือสถาบันของทางราชการอื่น หรือสถาบันเอกชนที่ทางราชการ
รับรอง หรือผู้มีวุฒิบัตรระดับ ปวช. ปวส. และปวท. หรือเทียบเท่าจากสถาบันการศึกษาที่ ก.พ. รับรองให้เข้ารับราชการได้
ในอัตราไม่ต่ำกว่าร้อยละ ๑๐ (สิบ) ของแต่ละสาขาช่าง แต่จะต้องมีช่างจำนวนอย่างน้อย ๑ (หนึ่ง) คน ในแต่ละสาขาช่าง
ไปนี้



ต้นฉบับ

๒๓.๑ ช่างไม้ (ก่อสร้าง)

๒๓.๒ ช่างโยธา

๒๓.๓ ช่างเชื่อมไฟฟ้าหรือแก๊ส

๒๓.๔ ช่างเหล็กเสริมคอนกรีต

ผู้รับจ้างจะต้องจัดทำบัญชีแสดงจำนวนช่างทั้งหมดโดยจำแนกตามแต่ละสาขาช่างและ ระดับช่างพร้อมกับระบุรายชื่อช่างผู้ผ่านการทดสอบมาตรฐานฝีมือช่างหรือผู้มีวุฒิบัตรดังกล่าวในวรรคหนึ่งนำมาแสดงพร้อมหลักฐานต่างๆ ต่อคณะกรรมการตรวจรับพัสดุหรือผู้ควบคุมงาน ก่อนเริ่มลงมือทำงาน และพร้อมที่จะให้ผู้ว่าจ้างหรือเจ้าหน้าที่ของผู้ว่าจ้างตรวจสอบดูได้ตลอด เวลาการทำงานตามสัญญาของผู้รับจ้าง

ข้อ ๒๔ การปรับราคาค่าจ้าง

ผู้ว่าจ้างและผู้รับจ้าง ตกลงกันให้ใช้สัญญาปรับราคาได้ สำหรับราคางานก่อสร้างตามสัญญานี้ โดยการนำสูตร Escalation Factor (K) มาใช้คำนวณราคาค่างานที่เปลี่ยนแปลงไป โดยวิธีการต่อไปนี้ ตามเงื่อนไข หลักเกณฑ์ สูตร และวิธีคำนวณที่ใช้กับสัญญาแบบปรับราคาได้ตามมติคณะรัฐมนตรีเมื่อวันที่ ๒๒ สิงหาคม ๒๕๓๒ เรื่องการพิจารณาช่วยเหลือผู้ประกอบการอาชีพงานก่อสร้าง ตามหนังสือสำนักเลขาธิการคณะรัฐมนตรี ที่ นร ๐๒๐๓/ว ๑๐๙ ลงวันที่ ๒๔ สิงหาคม ๒๕๓๒

สูตรการปรับราคา (สูตรค่า K) จะต้องคงที่ที่ระดับที่กำหนดไว้ในวันแล้วเสร็จตามที่กำหนดไว้ในสัญญา หรือภายในระยะเวลาที่ ผู้ว่าจ้าง ได้ขยายออกไป โดยจะใช้สูตรของทางราชการที่ได้รับอนุมัติตามภาคผนวก ๔

สัญญานี้ทำขึ้นเป็นสองฉบับ มีข้อความถูกต้องตรงกัน คู่สัญญาได้อ่านและเข้าใจข้อความ โดยละเอียดตลอดแล้ว จึงได้ลงลายมือชื่อ พร้อมทั้งประทับตรา (ถ้ามี) ไว้เป็นสำคัญต่อหน้าพยาน และคู่สัญญาต่างยึดถือไว้ฝ่ายละหนึ่งฉบับ

(ลงชื่อ).....ผู้ว่าจ้าง

(นายรพี ตั้งทรงสุวรรณ)

(ลงชื่อ).....ผู้รับจ้าง

(นายธัญญ์นิธิ เรืองวุฒิโรจน์)

(ลงชื่อ).....พยาน

(นางเขมิกา ประมวลธนกร)

(ลงชื่อ).....พยาน

(นายเอกชัย พิมล)

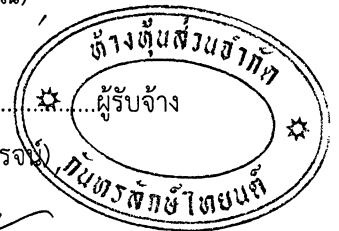

เลขที่โครงการ ๖๓๐๔๗๐๘๓๒๖๑

เลขคุมสัญญา ๖๓๐๕๒๒๐๓๐๙๔๑



ธนาคารกรุงไทย
开泰银行 KASIKORNBANK



หนังสือคำประกัน

(หลักประกันสัญญาจ้าง)

เลขที่ 100032249536

วันที่ 28 เดือน พฤษภาคม พ.ศ. 2563

ข้าพเจ้า บริษัท ธนาคารกรุงไทย จำกัด (มหาชน) สาขาเกินหลักทรัพย์ สำนักงานตั้งอยู่เลขที่ 543 หมู่ที่ 8 ถนนสินประดิษฐ์ ตำบลน้ำอ้อม อำเภอเกินหลักทรัพย์ จังหวัดศรีสะเกษ โดย นางสาวกมลพัฒน์ ถ้าทอง และ นางสาวอุบล มุ่งงาม ผู้ผู้อำนวยการลงนามผูกพันธนาคาร ขอทำหนังสือคำประกันฉบับนี้เพื่อ แกว่งทางหลวงศรีสะเกษที่ 2 ซึ่งต่อไปนี้เรียกว่า "ผู้ว่าจ้าง" ดังข้อความต่อไปนี้

1. ตามที่ หนึ่งหุ้นส่วนจำกัด เกินหลักทรัพย์ไทยต์ ซึ่งต่อไปนี้เรียกว่า "ผู้รับจ้าง" ได้ทำสัญญาจ้าง งานฟื้นฟูโครงสร้างพื้นฐานที่ได้รับควมเสียหายจากอุทกภัย ทางหลวงหมายเลข 2214 ตอน นากระแซง - บ้านดวน ระหว่าง กม.14+450 - , กม.16+200 ปริมาณงาน 1 แห่ง กับผู้ว่าจ้าง ตามสัญญาเลขที่ ศก.2/35/2563 ลงวันที่ 28 เดือน พฤษภาคม พ.ศ. 2563 ซึ่งผู้รับจ้างต้องวางหลักประกันการปฏิบัติตามสัญญาจ้าง เป็นจำนวนเงิน 845,095.00 บาท (แปดแสนห้าพันเก้าสิบบาทถ้วน) ซึ่งหากปล่อยหนี้ (5%) ของมูลค่าทางหมดของสัญญา

ข้าพเจ้ายินยอมผูกพันตนโดยไม่มีเงื่อนไขจะคำประกันในการชำระเงินให้ตามสิทธิเรียกร้องของผู้ว่าจ้าง จำนวนไม่เกิน 845,095.00 บาท (แปดแสนห้าพันเก้าสิบบาทถ้วน) ในฐานะเป็นลูกหนี้ร่วม ในกรณีที่ผู้รับจ้างก่อให้เกิดความเสียหายใดๆ หรือต้องชำระค่าปรับ หรือค่าใช้จ่ายใดๆ หรือผู้รับจ้างมิได้ปฏิบัติตามภาระหน้าที่ใดๆ ที่กำหนดในสัญญาดังกล่าวข้างต้น ทั้งนี้ โดยผู้ว่าจ้างไม่จำเป็นต้องเรียกร้องให้ผู้รับจ้างชำระหนี้ก่อน

2. หนังสือคำประกันนี้จะมีผลใช้บังคับตั้งแต่วันที่สัญญาจ้างดังกล่าวข้างต้นจนถึงวันที่ 25 เดือน พฤศจิกายน พ.ศ. 2565 และข้าพเจ้าจะไม่เพิกถอนการคำประกันภายในระยะเวลาที่กำหนดไว้

3. หากผู้ว่าจ้างได้ขยายระยะเวลาให้แก่ผู้รับจ้าง ให้ถือว่าข้าพเจ้ายินยอมไม่มีการคืนเงิน ใดๆ โดยให้ขยายระยะเวลาการคำประกันนั้นออกไปตลอดระยะเวลาที่ผู้ว่าจ้างได้ขยายระยะเวลาให้แก่ผู้รับจ้างดังกล่าวข้างต้น

ข้าพเจ้าได้ลงนามและประทับตราไว้ต่อหน้าพยานเป็นสำคัญ

บมจ.ธนาคารกรุงไทย

ลงลายมือชื่อ

(นางสาวกมลพัฒน์ ถ้าทอง)

(นางสาวอุบล มุ่งงาม)

ผู้คำประกัน

ลงลายมือชื่อ

(นางสร้อย ชิงเกร)

พยาน ลงลายมือชื่อ
อนันต์

(นายศุภประชัย ใจใส)

พยาน

(นายรพี ตั้งทรงสุวรรณ์)

ผอ.ขท.ศรีสะเกษที่ ๒

การขอคืนหนังสือคำประกัน ทาง EMAIL ได้ที่ : EG.SERVICE@KASIKORNBANK.COM
กรณีประสงค์ขอโอนเงินแทนตามภาระหนี้สินที่ประกันนี้ ขอให้จัดส่งเอกสาร (1) สำเนาออกหนังสือคำประกัน โดยการส่งมอบให้แก่เจ้าหน้าที่สาขา (By Hand) หรือ (2) ส่งไปรษณีย์และลงทะเบียนตอบรับไปยัง งานหนังสือคำประกัน สำนักงานใหญ่ อาคารแจ้งวัฒนะ ชั้น 5 เลขที่ 47/7 หมู่ 3 ตำบลบ้านใหม่ อำเภอปากเกร็ด จังหวัดนนทบุรี 11120

SR-12874816-1 : -
2019702

K-Contact Center 02-8888888
www.kasikornbank.com

บริการทุกระดับประทับใจ

ทะเบียนเลขที่ 010753600315



ที่ ศก. 000673

สำนักงานทะเบียนหุ้นส่วนบริษัทจังหวัดศรีสะเกษ
กรมพัฒนาธุรกิจการค้า กระทรวงพาณิชย์

หนังสือรับรอง

ขอรับรองว่าห้างหุ้นส่วนนี้ ได้จดทะเบียนเป็นนิติบุคคล ตามประมวลกฎหมายแพ่งและพาณิชย์
เมื่อวันที่ 24 ธันวาคม 2533 ทะเบียนนิติบุคคลเลขที่ 0333533000238

ปรากฏข้อความในรายการตามเอกสารทะเบียนนิติบุคคล ณ วันออกหนังสือนี้ ดังนี้

1. ชื่อห้างหุ้นส่วน ห้างหุ้นส่วนจำกัด กันทรลักษ์ไทยนัต
2. ผู้เป็นหุ้นส่วนของห้างหุ้นส่วน มี 2 คน ตามรายชื่อดังนี้

1. นายธัญญ์นิธิ เรืองวุฒิโรจน์

จำนวน

ลงทุนด้วย เงิน

39,000,000.00 บาท

2. นายสมหมาย ป็องประดำ

จำนวน

ลงทุนด้วย เงิน

1,000,000.00 บาท

3. หุ้นส่วนผู้จัดการของห้างหุ้นส่วนนี้มี 1 คน ตามรายชื่อดังนี้

1. นายธัญญ์นิธิ เรืองวุฒิโรจน์/

4. ชื่อจำกัดอำนาจหุ้นส่วนผู้จัดการ มีดังนี้ ไม่มี/

5. สำนักงานใหญ่ ตั้งอยู่เลขที่ 111 หมู่ที่ 15 ตำบลนาอ้อม อำเภอกันทรลักษ์ จังหวัดศรีสะเกษ/

6. วัตถุประสงค์ของห้างหุ้นส่วนนี้มี 47 ข้อ ดังปรากฏในสัเนาเอกสารแนบท้ายหนังสือรับรองนี้ จำนวน 3 แผ่น
โดยมีลายมือชื่อนายทะเบียนซึ่งรับรองเอกสารและประทับตราสำนักงานทะเบียนหุ้นส่วนบริษัทเป็นสำคัญ

ออกให้ ณ วันที่ 16 เดือน เมษายน พ.ศ. 2563



คำเตือน : ผู้ใช้ควรตรวจสอบข้อความทราบท้ายหนังสือรับรองฉบับนี้ทุกครั้ง



กรมพัฒนาธุรกิจการค้า กระทรวงพาณิชย์
Department of Business Development
Ministry of Commerce

โทร. 02 528 7600

"จับจ่าย ไม่รังเกียจ" ใจบริการ
Creative Services
สายด่วน 1570 www.dbd.go.th

จัดพิมพ์ เมื่อเวลา 11:52 น.



ที่ ศก. 000673

สำนักงานทะเบียนหุ้นส่วนบริษัทจังหวัดศรีสะเกษ
กรมพัฒนาธุรกิจการค้า กระทรวงพาณิชย์

หนังสือรับรอง

ข้อควรทราบ ประกอบหนังสือรับรอง ฉบับที่ ศก. 000673

1. นิติบุคคลนี้ได้ส่งงบการเงินปี 2561
2. หนังสือรับรองเฉพาะข้อความที่ห้าง/บริษัทได้นำมาจดทะเบียนไว้เพื่อผลทางกฎหมายเท่านั้น
ข้อเท็จจริงเป็นสิ่งที่ควรหาไว้พิจารณาฐานะ
3. นายทะเบียนอาจเพิกถอนการจดทะเบียน ถ้าปรากฏว่าข้อความอันเป็นสาระสำคัญของจดทะเบียน
ไม่ถูกต้อง หรือเป็นเท็จ

DBD

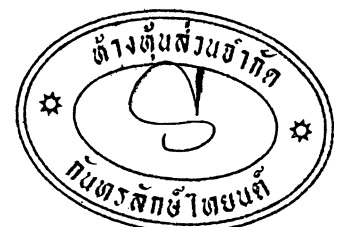

จัดพิมพ์ เมื่อเวลา 11:52 น.

กรมพัฒนาธุรกิจการค้า กระทรวงพาณิชย์
Department of Business Development
Ministry of Commerce
โทร. 02 528 7600

"จับจ่าย ไม่ง้อใคร ให้ใจบริการ"
Creative Services
สายด่วน 1570 www.dbd.go.th



รายละเอียดวัตถุประสงค์

วัตถุประสงค์ทั่วไป

- (1) ซื้อ จัดหา รับ เช่า เช่าซื้อ ถือกรรมสิทธิ์ ครอบครอง ปรับปรุง ใช และจัดการ โดยประการอื่น ซึ่งทรัพย์สินใด ๆ ตลอดจน ดอกผลของทรัพย์สินนั้น
- (2) ขาย โอน จำนอง จำนำ แลกเปลี่ยน และจำหน่ายทรัพย์สินโดยประการอื่น
- (3) เป็นนายหน้า ตัวแทน ตัวแทนค้าต่างในกิจการและธุรกิจทุกประเภท เว้นแต่ในธุรกิจประกันภัย การหาสมาชิกให้สมาคม และการค้าหลักทรัพย์
- (4) กู้ยืมเงิน เบิกเงินเกินบัญชีจากธนาคาร นิติบุคคล หรือสถาบันการเงินอื่น และให้กู้ยืมเงินหรือให้เครดิตด้วยวิธีการอื่น โดยจะมีหลักประกันหรือไม่ก็ตาม รวมทั้งการรับ ออก โอน และสลับหลังตัวเงิน หรือตราสารที่เปลี่ยนมือได้อย่างอื่น เว้นแต่ใน ธุรกิจธนาคาร ธุรกิจเงินทุน และธุรกิจเครดิตฟองซิเอร์
- (5) ทำการจัดตั้งสำนักงานสาขาหรือแต่งตั้งตัวแทน ทั้งภายในและภายนอกประเทศ
- (6) เข้าเป็นหุ้นส่วนจำกัดความรับผิดชอบในห้างหุ้นส่วนจำกัด เป็นผู้ถือหุ้นในบริษัทจำกัด และบริษัทมหาชนจำกัด

วัตถุประสงค์ประกอบพาณิชย์กรรม

- (7) ประกอบกิจการค้าสัตว์มีชีวิต เนื้อสัตว์ฆ่าแหละ เนื้อสัตว์แช่แข็ง และเนื้อสัตว์บรรจุกระป๋อง
- (8) ประกอบกิจการค้า ข้าว ข้าวโพด มันสำปะหลัง มันสำปะหลังอัดเม็ด กุ้งแป เม็ดมะม่วงหิมพานต์ ถั่ว งา และของ ปาล์ม น้ำมัน ปอ ผ้าย นุ่น พืชไร่ ผลิตภัณฑ์จากสินค้าดังกล่าว ครั่ง หนังกุ้ง ไข่สัตว์ ไม้ แร่ยาง ยางดิบ ยางแผ่น หรือยางชนิดอื่นอันผลิตขึ้น หรือได้มาจากส่วนหนึ่งส่วนใดของต้นยางพารา ของปาล์ม ไม้ไผ่ และพืชผลทางเกษตรอื่นทุกชนิด
- (9) ประกอบกิจการค้า ผัก ผลไม้ หน่อไม้ พริกไทย พืชสวน นมหรื นมข้น เครื่องดื่ม ปลาสด ปลากระป๋อง น้ำผลไม้ ปลาเยลลี่ อาหาร สด อาหารแห้ง อาหารสำเร็จรูป อาหารทะเลบรรจุกระป๋อง เครื่องกระป๋อง เครื่องปรุงรสหรือเครื่องปรุงรส ผักขอส น้ำตาล นมผง พืช อาหารสัตว์ และเครื่องบริโภคอื่น
- (10) ประกอบกิจการค้า ผ้า ผ้าทอจากใยสังเคราะห์ ด้าย ด้ายย้อมยัด เส้นใยในลอน ใยสังเคราะห์ เส้นใยถัก เครื่องนุ่งห่ม เสื้อผ้าสำเร็จรูป เครื่องแต่งกาย เครื่องประดับกาย ถุงเท้า กางเกง เครื่องหนัง รองเท้า กระเป๋า เครื่องอุปโภคบริโภค สิ่งทอ อุปกรณ์การเล่นกีฬา
- (11) ประกอบกิจการค้า เครื่องเคาน์เตอร์ เครื่องเรือน เฟอร์นิเจอร์ เครื่องแก้ว เครื่องครัว ตู้เย็น เครื่องปรับอากาศ เครื่องฟอกอากาศ พัดลม เครื่องดูดอากาศ หม้อหุงข้าวไฟฟ้า เตาไฟฟ้า เครื่องทำความร้อน เครื่องทำความเย็น เตารีดไฟฟ้า เครื่องใช้ไฟฟ้า อุปกรณ์ไฟฟ้า รวมทั้งอะไหล่และอุปกรณ์ของสินค้าดังกล่าว
- (12) ประกอบกิจการค้า วัสดุก่อสร้าง อุปกรณ์และเครื่องมือใช้ในการก่อสร้าง เครื่องมือช่างทุกประเภท สี เครื่องมือทาสี เครื่องตกแต่งอาคาร เครื่องเหล็ก เครื่องทองแดง เครื่องทองเหลือง เครื่องเคลือบ เครื่องสุขภัณฑ์ อุปกรณ์ประปา รวมทั้งอะไหล่ และอุปกรณ์ของสินค้าดังกล่าว
- (13) ประกอบกิจการค้า เครื่องจักร เครื่องยนต์ เครื่องมือกล เครื่องทุ่นแรง ยานพาหนะ เครื่องกำเนิดไฟฟ้า เครื่องสูบน้ำ เครื่องปั้มน้ำเสีย และเครื่องกำจัดขยะ
- (14) ประกอบกิจการค้า น้ำมันเชื้อเพลิง ถ่านหิน ผลิตภัณฑ์อย่างอื่นที่ก่อให้เกิดพลังงาน และสถานบริการน้ำมันเชื้อเพลิง
- (15) ประกอบกิจการค้า ยา ยารักษาโรค เภสัชภัณฑ์ เคมีภัณฑ์ เครื่องมือแพทย์ เครื่องมือเครื่องใช้ทางวิทยาศาสตร์ ยาปราบศัตรูพืช ยาบำรุงพืชและสัตว์ทุกชนิด
- (16) ประกอบกิจการค้า เครื่องสำอาง อุปกรณ์เครื่องมือและเครื่องใช้เสริมความงาม
- (17) ประกอบกิจการค้า กระดาษ เครื่องเขียน แบบเรียน แบบพิมพ์ หนังสือ อุปกรณ์การเรียนการสอน อุปกรณ์การถ่ายภาพ และภาพยนตร์ เครื่องคำนวณ เครื่องพิมพ์ อุปกรณ์การพิมพ์ สิ่งพิมพ์ หนังสือพิมพ์ ตู้เก็บเอกสาร เครื่องใช้สำนักงาน เครื่องมือสื่อสาร คอมพิวเตอร์ รวมทั้งอุปกรณ์และอะไหล่ของสินค้าดังกล่าว
- (18) ประกอบกิจการค้า ทอง นาก เงิน เพชร พลอย และอัญมณีอื่น รวมทั้งวัตถุทำเทียมสิ่งดังกล่าว
- (19) ประกอบกิจการค้า เม็ดพลาสติก พลาสติก หรือสิ่งอื่นซึ่งมีลักษณะคล้ายคลึงกัน ทั้งที่อยู่ในสภาพวัตถุดิบ หรือสำเร็จรูป
- (20) ประกอบกิจการค้า ยางเทียม สิ่งทำเทียม วัตถุหรือสินค้าดังกล่าวโดยกรรมวิธีทางวิทยาศาสตร์
- (21) ส่งเข้ามาจำหน่ายในประเทศและส่งออกจำหน่ายยังต่างประเทศ ซึ่งสินค้าตามที่กำหนดไว้ในวัตถุประสงค์
- (22) ทำการประมูลเพื่อขายสินค้าตามวัตถุประสงค์ให้แก่บุคคล คณะบุคคล นิติบุคคล ส่วนราชการและองค์การของรัฐ ทั้งภายในและภายนอกประเทศ



วัตถุประสงค์ของ ~~ที่ 1111/1111~~ บริษัท นี้ มี.....47.....ข้อ ดังนี้

- (23) ประกอบกิจการรับเหมาก่อสร้างอาคาร อาคารพาณิชย์ อาคารที่พักอาศัย สถานที่ทำการ ถนน สะพาน เขื่อน อุโมงค์ และงานก่อสร้างอย่างอื่นทุกชนิด รวมทั้งรับทำงานโยธาทุกประเภท
- (24) ประกอบกิจการโรงแรม ภัตตาคาร บาร์ โน้ตคลับ
- (25) ประกอบกิจการขนส่งและขนถ่ายสินค้า และคนโดยสารทั้งทางบก ทางน้ำ ทางอากาศ ทั้งภายในประเทศและระหว่างประเทศ รวมทั้งรับบริการนำของออกจากท่าเรือตามพิธีศุลกากร และการจัดระวางการขนส่งทุกชนิด
- (26) ประกอบกิจการบริการจัดเก็บ รวบรวม จัดทำ จัดพิมพ์และเผยแพร่สถิติ ข้อมูลในทางเกษตรกรรม อุตสาหกรรม พาณิชยกรรม การเงิน การตลาด รวมทั้งวิเคราะห์และประเมินผลในการดำเนินธุรกิจ
- (27) ประกอบกิจการบริการทางด้านกฎหมาย ทางบัญชี ทางวิศวกรรม ทางสถาปัตยกรรม รวมทั้งกิจการโฆษณา
- (28) ประกอบธุรกิจบริการรับค้าประกันหนี้สิน ความรับผิด และการปฏิบัติตามสัญญาของบุคคลอื่น รวมทั้งรับบริการค้าประกันบุคคลซึ่งเดินทางเข้ามาในประเทศหรือเดินทางออกไปต่างประเทศตามกฎหมายว่าด้วยคนเข้าเมือง กฎหมายว่าด้วยภาษีอากร และกฎหมายอื่น
- (29) ประกอบธุรกิจบริการรับเป็นที่ปรึกษาและให้คำแนะนำปัญหาเกี่ยวกับด้านบริหารงานพาณิชยกรรม อุตสาหกรรม รวมทั้งปัญหาการผลิต การตลาดและจัดจำหน่าย
- (30) ประกอบธุรกิจบริการรับเป็นผู้จัดการและดูแลผลประโยชน์ เก็บผลประโยชน์และจัดสรรทรัพย์สินให้แก่บุคคลอื่น
- (31) ประกอบกิจการโรงพยาบาลเอกชน สถานพยาบาล รับรักษาคนไข้และผู้ป่วยเจ็บ รับฝากฝากฝากสอนและอบรมทางด้านวิชาการเกี่ยวกับกรแพทย์ การอนามัย
- (32) ประกอบกิจการจัดสร้างและจัดจำหน่ายภาพยนตร์ โรงภาพยนตร์ และโรงมหรสพอื่น สถานที่ตากอากาศ สนามกีฬา สระว่ายน้ำ โบริลิ่ง
- (33) ประกอบกิจการให้บริการซ่อมแซม บำรุงรักษา ตรวจสอบ อัดฉีด พ่นยาเกี่ยวกับสปีดขึ้นรถยนต์ยานพาหนะทุกประเภท รวมทั้งบริการติดตั้ง ตรวจสอบ และแก้ไขอุปกรณ์ ป้องกันวินาศภัยทุกประเภท
- (34) ประกอบกิจการซื้อมีตราเลือก ดัดผม แต่งผม เสริมสวย
- (35) ประกอบกิจการรับจ้างถ่ายภาพ ล้างอัด ขยายรูป รวมทั้งเอกสาร
- (36) ประกอบกิจการสถานบริการอาบอบนวด
- (37) ประกอบกิจการประมูลเพื่อรับจ้างของ ดำเนินวัตถุประสงค์ทั้งหมด ให้แก่บุคคล คณะบุคคล นิติบุคคล ส่วนราชการ และองค์การของรัฐ
- (38) ประกอบกิจการทำนา ทำสวน ท่อไร่ ทำนาเกลือ ทำป่าไม้ ทำสวนยาง เลี้ยงสัตว์และกิจการคอกปศุสัตว์
- (39) ประกอบกิจการโรงพิมพ์ รับพิมพ์หนังสือ พิมพ์หนังสือจำหน่าย และออกหนังสือพิมพ์
- (40) ประกอบกิจการโรงน้ำแข็ง
- (41) ประกอบกิจการประมง แผลปลา สะพานปลา
- (42) ประกอบกิจการระเบิดหินและขอยหิน

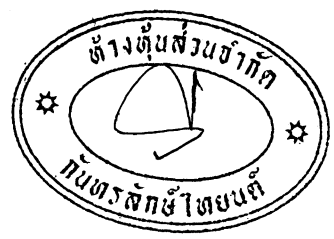
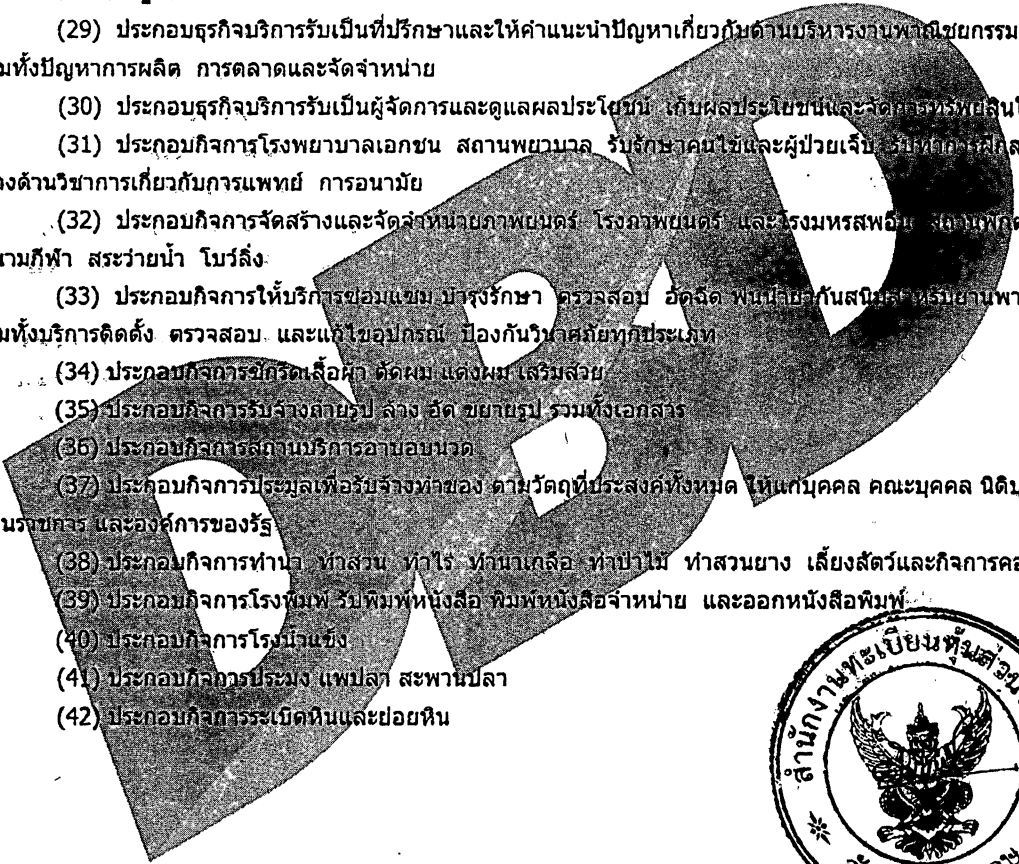

วัตถุประสงค์ของ **ห้ามห้ามห้าม**/บริษัท นี้ มี.....47.....ข้อ ดังนี้

(43) ประกอบกิจการโรงสี โรงเลื่อย โรงงานไสไม้และอบไม้ โรงงานต่อตัวถังรถยนต์ โรงงานผลิตเซรามิคและ
เครื่องเคลือบ โรงงานผลิตเครื่องปั้นดินเผา โรงงานอัดปอ โรงงานสกัดน้ำมันพืช โรงงานกระดาษ โรงงานกระสอบ โรงงานทอผ้า
โรงงานปั่นด้าย โรงงานย้อมและพิมพ์ลวดลายผ้า โรงงานผลิตและหล่อดอกยางรถยนต์ โรงงานผลิตเหล็ก โรงหล่อ
และกลึงโลหะ โรงงานสังกะสี โรงงานผลิตอาหารสำเร็จรูป โรงงานสุรา โรงงานแก๊ส โรงงานปุ๋ย โรงงานน้ำตาล
โรงงานผลิตเครื่องใช้พลาสติก โรงงานรีดและหล่อลอมโลหะ โรงงานผลิตบานประตูและหน้าต่าง โรงงานแก้ว
โรงงานผลิตเครื่องตีม โรงงานหล่อยาง โรงงานประกอบรถยนต์

(44) ประกอบกิจการเหมืองแร่ โรงงานถลุงแร่ แยกแร่ แปรรูปแร่ หลอมแร่ แต่งแร่ สำรองแร่ วิเคราะห์และ
ตรวจสอบแร่ บดแร่ ขนแร่

(45) ประกอบกิจการรับจ้างเหมา ขุด ลอก สระน้ำ หนอง คลอง บึง

(46) ประกอบกิจการ ซื้อ ขาย ให้เช่า เครื่องจักร เครื่องยนต์ อะไหล่รถแม็คโคร รถขุด รถแทรกเตอร์

(47) ประกอบกิจการ รับทำป้ายทุกชนิด

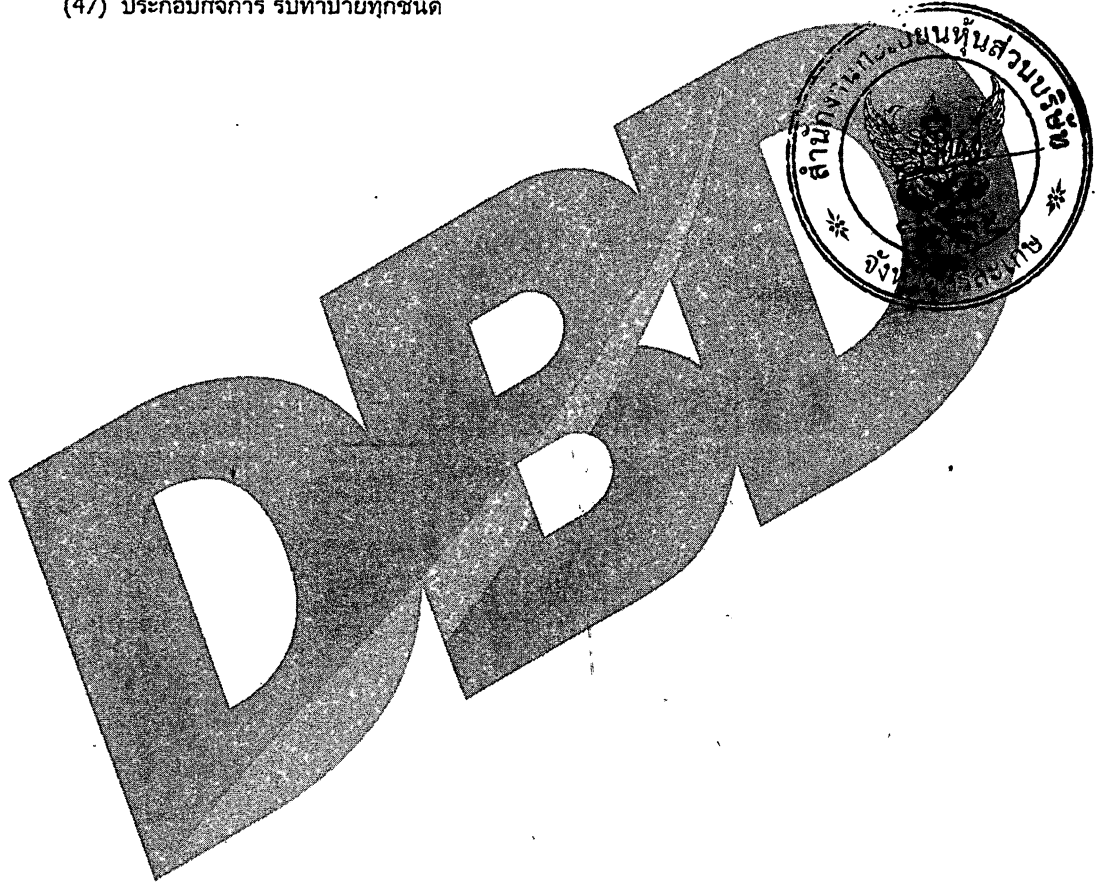



กรมทะเบียนการค้า

ใบสำคัญแสดงการจดทะเบียนห้างหุ้นส่วนบริษัท

ใบสำคัญนี้ออกให้เพื่อแสดงว่า

ห้างหุ้นส่วนจำกัด

กัมตรัสกซ์ โทยนต์

ได้จดทะเบียนเป็นนิติบุคคลตามประมวลกฎหมายแพ่งและพาณิชย์

ณ สำนักงานทะเบียนหุ้นส่วนบริษัท จังหวัดศรีสะเกษ

เมื่อวันที่ 24 ธันวาคม 2553

ออกให้ ณ วันที่ 24 ธันวาคม 2553

นายทะเบียน

นายทะเบียน



0 3 3 3 5 - 3 3 0 0 0 - 2 3 - 8

ภ.พ.20

ใบทะเบียนภาษีมูลค่าเพิ่ม

กรมสรรพากร

ชื่อผู้ประกอบการ ทางต้นส่วนจำกัด กิ่งนครราชสีมา ๒๕๖๓

ชื่อสถานประกอบการ สำนักงานใหญ่
เป็น

ที่อยู่ : อาณา

หมู่บ้าน

หมู่ที่ 15 ต.ศรีสองชัย

ตำบล/แขวง

จังหวัด ศรีสะเกษ

วันที่ให้เป็นผู้ประกอบการจดทะเบียน 24 มิถุนายน 2556

ออกให้เมื่อวันที่ 30 มิถุนายน 2556

ผู้ออกทะเบียน

ตำแหน่ง

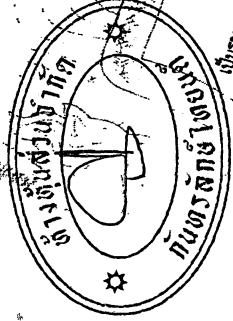

ใบทะเบียนภาษีมูลค่าเพิ่มนี้ใช้ได้เฉพาะผู้ประกอบการ และเฉพาะสถานประกอบการที่ระบุข้างต้น และต้องแสดงไว้ ณ สถานที่ซึ่งยื่นภาษีในลักษณะที่ปรากฏ

ถ้าผู้จดทะเบียนภาษีมูลค่าเพิ่มนี้ฝ่าฝืนหรือไม่ปฏิบัติตามเงื่อนไขของใบทะเบียนภาษีมูลค่าเพิ่มนี้ จะถือว่ามีความผิดตามกฎหมายว่าด้วยการกระทำความผิดเกี่ยวกับภาษีเงินได้บุคคลธรรมดา

09330040-25560622-1-99-000017 TMS-09330040-99000000-99000000-00000000

179-1-01356-5 CA 0179 ททท. กู้หน้การไทยน้ด Br.0179
 07/05/63 11:34:31 K0339180

Balances		Holds	
Outstanding Bal.	-8,999,963.31	Clearing Amt.	0.00
Total Limit	9,000,000.00	Hold Amt.	0.00
Total Hold Amt.	0.00		
Available Bal.	36.69		
Limits			
Total OD Limit	9,000,000.00	ENC Derived Limit	0.00
ENC Limit	0.00	ENC Available	0.00
Intra-day Limit	0.00	Freeze	N
		Intra-day Available	0.00
Reverse Interest	0.00	Memo Interest	0.00
Reverse Date		Reverse Desc.	Not Reversed
Aging Exceeded Limit	0 days	Classified Level	1
Overdraft Account Linkage		Available Bal.	0.00
Acct. No. 0000000000	Acct. Type		
Active Restrictions			
No Active Restrictions			

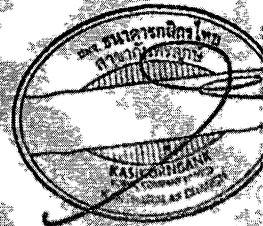
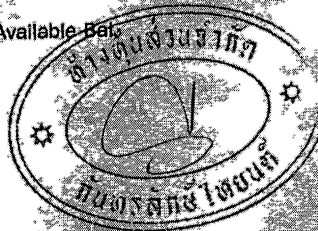

แบบแสดงการลงทะเบียนในระบบ e-GP

ลำดับการลงทะเบียน M-2555-028958

สำหรับผู้ประกอบการที่จะทำธุรกรรมกับภาครัฐ

1.เลขประจำตัวผู้เสียภาษีอากร(0333533000238) ประเภทผู้ประกอบการ นิติบุคคล

2.ชื่อสถานประกอบการ ห้างหุ้นส่วนจำกัดกันทรลักษณ์ไทยนัต

ชื่อภาษาอังกฤษ (ถ้ามี)

3.ที่ตั้งสำนักงาน : อาคาร

ชั้นที่

หมู่บ้าน

เลขที่ 111

หมู่ที่ 15 ตรอก/ซอย

ถนน

ตำบล/แขวง น้าอ้อม

อำเภอ/เขต กันทรลักษณ์

จังหวัด ศรีสะเกษ

รหัสไปรษณีย์ 33110

โทรศัพท์ 0877075109

อีเมล kantaphat111@outlook.com

4.กรณีบุคคลธรรมดา

(เลขประจำตัวประชาชน -)

วัน/เดือน/ปีเกิด

สัญชาติ ไทย

5.กรณีนิติบุคคล

ทะเบียนนิติบุคคลเลขที่ 0333533000238

วันเดือนปีที่จดทะเบียน 24/12/2533

จดทะเบียนที่ จังหวัดศรีสะเกษ

ทุน

(1) เงินทุนจดทะเบียน 40000000.00 (บาท)

(2) ทุนจดทะเบียนที่ชำระแล้ว 40000000.00 (บาท)

6.ประเภทของการประกอบกิจการ

ประเภทกิจการ

ประเภทสินค้าและหรือบริการ

ผลิต

วัสดุครุภัณฑ์

ส่งออก

ที่ดินและสิ่งก่อสร้าง

ขายส่ง

จ้างก่อสร้าง

ขายปลีก

จ้างเหมา

ให้บริการ

เช่า

จ้างที่ปรึกษา

จ้างออกแบบและควบคุม

กรณีผู้ลงทะเบียนลงข้อมูลหรือรูปภาพที่ไม่เหมาะสมในระบบการจัดซื้อจัดจ้างภาครัฐ จะถูกลงโทษเป็นผู้ทำงาน

กรณีผู้ลงทะเบียนกระทำการใด ๆ อันเป็นการล่วงละเมิดสิทธิในทรัพย์สินทางปัญญา ผู้ลงทะเบียนจะต้องรับผิดชอบแต่เพียงผู้เดียว

หมายเหตุ : แบบแสดงการลงทะเบียนในระบบ e-GP สามารถนำไปยื่นพร้อมเอกสารการเสนอราคา กับหน่วยงานภาครัฐ ตั้งแต่วันที่ ๑๖ เมษายน 2555 เป็นต้นไป สำหรับการจัดซื้อจัดจ้างที่มีมูลค่าตั้งแต่ 2,000,000 บาท (สองล้านบาท) ขึ้นไป ทั้งนี้เพื่อให้เป็นไปตามประกาศคณะกรรมการป้องกันและปราบปรามการทุจริตแห่งชาติ

เรื่องหลักเกณฑ์และวิธีการจัดทำ และแสดงบัญชี รายการรับจ่ายของโครงการที่บุคคลหรือนิติบุคคลเป็นผู้สัญญากับหน่วยงานของรัฐ พ.ศ. 2554 และแก้ไข

เพิ่มเติมที่กำหนดให้ผู้ที่เข้าเป็นผู้สัญญากับหน่วยงานภาครัฐที่มีมูลค่าตามจำนวนเงินดังกล่าวต้องลงทะเบียนในระบบ e-GP

พิมพ์เมื่อวันที่ 20/02/2563 เวลา 11:53:14 น. รหัส R9XUKw

