

# ต้นทุน

## กรมทางหลวง

แขวงทางหลวงศรีสะเกษที่ ๒

สัญญาจ้างที่ ศก.๒/๒๑/๒๕๖๒ ลงวันที่ ๑๘ มีนาคม ๒๕๖๒

ผู้ว่าจ้าง / กรมทางหลวง โดยแขวงทางหลวงศรีสะเกษที่ ๒

ผู้ขาย / ผู้รับจ้าง บริษัท เมธมณี จำกัด

จ้างเหมาโครงการส่งเสริมการใช้อย่างพาราในภารกิจของกรมทางหลวง  
ค่าปรับปรุงงานอำนวยความสะดวกความปลอดภัยแขวงทางหลวงศรีสะเกษที่ ๒ เพื่อผลิต  
พร้อมติดตั้งอุปกรณ์เสาหลักนำทางยางพารา จำนวน ๑,๑๖๘ ต้น

เงินค่างานทั้งสิ้น	๔,๓๓๗,๙๕๒.๐๐	บาท
เวลาทำการ	๑๕๐	วัน
เริ่มต้นสัญญาวันที่	๑๙	เดือน มีนาคม พ.ศ. ๒๕๖๒
สิ้นสุดสัญญาวันที่	๑๕	เดือน สิงหาคม พ.ศ. ๒๕๖๒
ค่าประกันสัญญา	๒๑๖,๘๙๘.๐๐	บาท
ค่าอากรแสตมป์	๔,๐๖๐.๐๐	บาท (รวมคู้ฉบับ)
ค่าปรับผิดสัญญาจ้างวันละ	๑๐,๘๔๔.๘๘	บาท

คณะกรรมการตรวจรับพัสดุ (ตามคำสั่งแขวงทางหลวงศรีสะเกษที่ ๒ ที่ คค ๐๖๐๕๓/๘/๒๕๖๒  
ลงวันที่ ๑๕ มกราคม ๒๕๖๒)

- |                                    |                |
|------------------------------------|----------------|
| ๑. รอ.ขท.ศรีสะเกษที่ ๒ (ว)         | ประธานกรรมการฯ |
| ๒. ชม.ขท.ศรีรัตนะ ขท.ศรีสะเกษที่ ๒ | กรรมการฯ       |
| ๓. ขอ.ขท.ศรีสะเกษที่ ๒             | กรรมการฯ       |

### ผู้ควบคุมงาน

ขอ.ขท.ศรีสะเกษที่ ๒

**ต้นฉบับ**  
**สัญญาจ้างก่อสร้าง**

สัญญาเลขที่...ศก.๒/๒๑/๒๕๖๒

สัญญาฉบับนี้ทำขึ้น ณ กรมทางหลวง โดยแขวงทางหลวงศรีสะเกษที่ ๒ เลขที่ ๔๙๙ หมู่ ๗ ตำบล/แขวง โพนข่า อำเภอ/เขต เมืองศรีสะเกษ จังหวัด ศรีสะเกษ เมื่อวันที่ ๑๘ เดือน มีนาคม พ.ศ. ๒๕๖๒ ระหว่าง กรมทางหลวง โดย นายสมเจตน์ เชื้อนเพชร รองผู้อำนวยการแขวงทางหลวงศรีสะเกษที่ ๒ (ฝ่ายปฏิบัติการ) รัชการราชการแทน ผู้อำนวยการแขวงทางหลวงศรีสะเกษที่ ๒ ผู้ได้รับมอบอำนาจจากอธิบดีกรมทางหลวง ซึ่งต่อไปในสัญญานี้เรียกว่า "ผู้ว่าจ้าง" ฝ่ายหนึ่ง กับ บริษัท เมธมณี จำกัด ซึ่งจดทะเบียนเป็นนิติบุคคล ณ สำนักงานทะเบียนหุ้นส่วนบริษัทกรุงเทพมหานคร กรมพัฒนาธุรกิจการค้า กระทรวงพาณิชย์ มีสำนักงานใหญ่อยู่เลขที่ ๙๙/๓๑ หมู่ที่ ๕ ถนน - ตำบล/แขวง - คูคต - อำเภอ/เขต ลำลูกกา จังหวัด ปทุมธานี โดย นางนันทนา พินิตประชา กรรมการผู้จัดการ ผู้มีอำนาจลงนามผูกพันนิติบุคคลปรากฏตามหนังสือรับรองของสำนักงานทะเบียนหุ้นส่วนบริษัทกรุงเทพมหานคร กรมพัฒนาธุรกิจการค้า กระทรวงพาณิชย์ ที่ สจ.๒ ๐๐๔๔๕๐ ลงวันที่ ๒๓ มกราคม ๒๕๖๒ (และหนังสือมอบอำนาจลงวันที่.....) แนบท้ายสัญญานี้ (ในกรณีที่ผู้รับจ้างเป็นบุคคลธรรมดาให้ใช้ข้อความว่า กับ..... อยู่บ้านเลขที่..... ถนน..... ตำบล/แขวง..... อำเภอ/เขต..... จังหวัด..... ผู้ถือบัตรประจำตัวประชาชนเลขที่..... ดังปรากฏตามสำเนาบัตรประจำตัวประชาชนแนบท้ายสัญญานี้) ซึ่งต่อไปในสัญญานี้เรียกว่า "ผู้รับจ้าง" อีกฝ่ายหนึ่ง

คู่สัญญาได้ตกลงกันมีข้อความดังต่อไปนี้

**ข้อ ๑ ข้อตกลงว่าจ้าง**

ผู้ว่าจ้างตกลงจ้างและผู้รับจ้างตกลงรับจ้างทำงาน โครงการส่งเสริมการใช้ยางพาราในภารกิจของกรมทางหลวง ค่าปรับปรุรงงานอำนวยความสะดวกแขวงทางหลวงศรีสะเกษที่ ๒ เพื่อผลิตพร้อมติดตั้งอุปกรณ์เสาหลักนำทางยางพารา จำนวน ๑,๑๖๘ ต้น ณ สายทางในสังกัดแขวงทางหลวงศรีสะเกษที่ ๒ ดังนี้

๑. ทางหลวงหมายเลข ๒๒๑ ตอน ศรีสะเกษ - ภูเงิน ระหว่าง กม.๗+๓๐๐ - กม.๔๓+๔๐๐ (เป็นตอนๆ) ปริมาณงาน ๑ แห่ง (๑๘๐ ต้น)
  ๒. ทางหลวงหมายเลข ๒๒๑ ตอน ภูเงิน - แยกการช่าง ระหว่าง กม.๕๑+๖๗๕ - กม.๕๓+๓๕๐ (เป็นตอนๆ) ปริมาณงาน ๑ แห่ง (๖๐ ต้น)
  ๓. ทางหลวงหมายเลข ๒๒๑ ตอน แยกการช่าง - เขิงบันไดเขาพระวิหาร ระหว่าง กม.๕๗+๘๐๐ - กม.๙๖+๘๐๐ (เป็นตอนๆ) ปริมาณงาน ๑ แห่ง (๒๒๐ ต้น)
  ๔. ทางหลวงหมายเลข ๒๐๘๕ ตอน กันทรลักษณ์ - กันทรารมย์ ระหว่าง กม.๓+๗๐๐ - กม.๗+๐๐๐ (เป็นตอนๆ) ปริมาณงาน ๑ แห่ง (๖๓ ต้น)
  ๕. ทางหลวงหมายเลข ๒๑๑๑ ตอน พยุห์ - โพนปลัด ระหว่าง กม.๒+๒๐๐ - กม.๗+๐๐๐ (เป็นตอนๆ) ปริมาณงาน ๑ แห่ง (๙๐ ต้น)
  ๖. ทางหลวงหมายเลข ๒๑๑๑ ตอน โพนปลัด - ขุนหาญ ระหว่าง กม.๑๔+๕๐๐ - กม.๓๗+๓๐๐ (เป็นตอนๆ) ปริมาณงาน ๑ แห่ง (๑๔๘ ต้น)
  ๗. ทางหลวงหมายเลข ๒๒๔๘ ตอน บ้านด่าน - ชำหวาย ระหว่าง กม.๑๙+๑๐๐ - กม.๔๐+๐๕๐ (เป็นตอนๆ) ปริมาณงาน ๑ แห่ง (๒๓๒ ต้น)
  ๘. ทางหลวงหมายเลข ๒๒๑๔ ตอน นากระแซง - บ้านควน ระหว่าง กม.๘+๖๐๐ - กม.๔๓+๑๕๐ (เป็นตอนๆ) ปริมาณงาน ๑ แห่ง (๑๗๕ ต้น)
- ตามข้อกำหนดและเงื่อนไขแห่งสัญญานี้รวมทั้งเอกสารแนบท้ายสัญญา

ผู้รับจ้างตกลงที่จะจัดหาแรงงานและวัสดุ เครื่องมือเครื่องใช้ ตลอดจนอุปกรณ์ต่างๆ ชนิดดี เพื่อใช้ในงานจ้างตามสัญญานี้

(ลงชื่อ).....ผู้ว่าจ้าง

(นายสมเจตน์ เชื้อนเพชร),

รองผู้อำนวยการแขวงทางหลวงศรีสะเกษที่ ๒ (ฝ่ายปฏิบัติการ),

รัชการราชการแทน ผู้อำนวยการแขวงทางหลวงศรีสะเกษที่ ๒,

**บริษัท เมธมณี จำกัด**  
**METMANEE CO.,LTD.**

(ลงชื่อ).....ผู้รับจ้าง

(นางนันทนา พินิตประชา)

กรรมการผู้จัดการ

# ต้นฉบับ

## ข้อ ๒ เอกสารอันเป็นส่วนหนึ่งของสัญญา

เอกสารแนบท้ายสัญญาดังต่อไปนี้ให้ถือเป็นส่วนหนึ่งของสัญญา

- ๒.๑ ผนวก ๑ แบบแปลนก่อสร้าง จำนวน...๓...แผ่น
- ๒.๒ ผนวก ๒ รายการละเอียดและข้อกำหนดการก่อสร้างทางหลวง เล่มที่ ๑, ๒ จำนวน.....เล่ม
- ๒.๓ ผนวก ๓ ใบแจ้งปริมาณงานและราคา หรือ บัญชีรายการก่อสร้าง (ซึ่งรวมค่าวัสดุ อุปกรณ์ แรงงาน ภาษีประเภทต่าง ๆ และกำไรไว้ด้วยแล้ว) จำนวน.....๑...แผ่น
- ๒.๔ ผนวก ๔ รายการละเอียดการควบคุมงาน การจ่ายเงิน และสูตรการปรับราคา จำนวน.....แผ่น
- ๒.๕ ผนวก ๕ รายการงานและเงื่อนไขที่ผู้รับจ้างต้องรับผิดชอบในความชำรุดบกพร่อง ของงานจ้างหรือความเสียหายภายในกำหนดเวลา จำนวน.....๑...แผ่น
- ๒.๖ ผนวก ๖ คู่มือควบคุมงานก่อสร้างสะพานและท่อเหลี่ยม คสล. จำนวน.....เล่ม
- ๒.๗ ผนวก ๗ คู่มือเครื่องหมายควบคุมการจราจร (Markings) ภาค ๒ ฉบับปี ๒๕๓๓ จำนวน.....เล่ม  
และรายละเอียดและข้อกำหนดการจัดทำเครื่องหมายจราจรบนผิวทาง  
ลงนาม.....ผู้ว่าจ้าง  
(การตีเส้น ลูกศร ชีตเขียน ข้อความ) ฉบับกรกฎาคม ๒๕๕๓  
ลงนาม.....ผู้รับจ้าง
- ๒.๘ ผนวก ๘ ข้อกำหนดและมาตรฐานทั่วไปงานติดตั้งไฟสัญญาณจราจร และไฟกระพริบบนทางหลวง บริษัท เมธมณี จำกัด จำนวน.....เล่ม  
MEEMANEE CO., LTD.
- ๒.๙ ผนวก ๙ ข้อกำหนดและมาตรฐานทั่วไปงานติดตั้งไฟฟ้าแสงสว่างบนทางหลวง จำนวน.....เล่ม
- ๒.๑๐ ผนวก ๑๐ สำเนาหนังสือยืนยันราคาค่าก่อสร้าง (BOQ) ของบริษัท เมธมณี จำกัด จำนวน.....๓...แผ่น  
ที่ ๐๔๓/๒๕๖๒ ลงวันที่ ๒๕ กุมภาพันธ์ ๒๕๖๒,  
ประกาศผู้ชนะการเสนอราคาจ้างด้วยวิธีประกวดราคาอิเล็กทรอนิกส์  
(e-bidding) ลงวันที่ ๒๖ กุมภาพันธ์ ๒๕๖๒
- ๒.๑๑ ผนวก ๑๑ คู่มือเครื่องหมายควบคุมการจราจร ในงานก่อสร้าง งานบูรณะ และงานบำรุงรักษา ฉบับปี พ.ศ. ๒๕๖๑ จำนวน.....๑...เล่ม
- ๒.๑๒ ผนวก ๑๒ เงื่อนไขการเสนอแผนงาน จำนวน.....๑...แผ่น
- ๒.๑๓ ผนวก ๑๓ แนวทางการพิจารณาขยายอายุสัญญาหรือการงดหรือลดค่าปรับ งานจ้างเหมาของกรมทางหลวง (ฉบับเดือน สิงหาคม ๒๕๖๑) จำนวน.....๒๐...แผ่น
- ๒.๑๔ ผนวก ๑๔ การจ้างช่วง จำนวน.....๑...แผ่น
- ๒.๑๕ ผนวก ๑๕ รายละเอียดบัญชีรายการก่อสร้างและเงื่อนไขในการปฏิบัติงาน จำนวน.....๔...แผ่น

ความใดในเอกสารแนบท้ายสัญญาที่ขัดหรือแย้งกับข้อความในสัญญานี้ ให้ใช้ข้อความในสัญญานี้บังคับ และในกรณีที่เอกสารแนบท้ายสัญญาขัดแย้งกันเอง ผู้รับจ้างจะต้องปฏิบัติตามคำวินิจฉัยของผู้ว่าจ้าง คำวินิจฉัยของผู้ว่าจ้างให้ถือเป็นที่สุด และผู้รับจ้างไม่มีสิทธิเรียกร้องค่าจ้าง ค่าเสียหายหรือค่าใช้จ่ายใด ๆ เพิ่มเติมจากผู้ว่าจ้างทั้งสิ้น

บริษัท เมธมณี จำกัด  
METMANEE CO.,LTD.

(ลงชื่อ) .....ผู้ว่าจ้าง

(นายสมเจตน์ เขื่อนเพชร)

รองผู้อำนวยการแขวงทางหลวงศรีสะเกษที่ ๒ (ฝ่ายปฏิบัติการ)  
รักษาราชการแทน ผู้อำนวยการแขวงทางหลวงศรีสะเกษที่ ๒

(ลงชื่อ) .....ผู้รับจ้าง

(นางนันทนา วัฒนประชา)

กรรมการผู้จัดการ

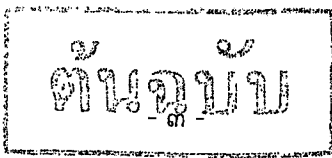

**ข้อ ๓ หลักประกันการปฏิบัติตามสัญญา**

ในขณะที่ทำสัญญานี้ผู้รับจ้างได้นำหลักประกันเป็น หนังสือค้ำประกันของ บริษัท ธนาคารกรุงไทย จำกัด (มหาชน) ศูนย์ปฏิบัติการมหาสารคาม สำนักงานตั้งอยู่ อาคารสาขามหาสารคาม ๔๒๗ ถนนนครสวรรค์ ตำบลตลาด อำเภอเมืองมหาสารคาม จังหวัดมหาสารคาม เลขที่ ๐๐๐๑๙/๒๐๐๓๙๒/๐๐๐๔/๖๒ ลงวันที่ ๘ มีนาคม ๒๕๖๒ เป็นจำนวนเงิน ๒๑๖,๘๙๘.๐๐ บาท (เงินสองแสนหนึ่งหมื่นหกพันแปดร้อยเก้าสิบแปดบาทถ้วน) ซึ่งเท่ากับร้อยละ ๕ (ห้า) ของราคาค่าจ้างตามสัญญา มามอบให้แก่ผู้ว่าจ้างเพื่อเป็นหลักประกันการปฏิบัติตามสัญญานี้

กรณีผู้รับจ้างใช้หนังสือค้ำประกันมาเป็นหลักประกันการปฏิบัติตามสัญญาหนังสือค้ำประกันดังกล่าวจะต้องออกโดยธนาคารที่ประกอบกิจการในประเทศไทย หรือโดยบริษัทเงินทุนหรือบริษัทเงินทุนหลักทรัพย์ที่ได้รับอนุญาตให้ประกอบกิจการเงินทุนเพื่อการพาณิชย์และประกอบธุรกิจค้ำประกันตามประกาศของธนาคารแห่งประเทศไทย ตามรายชื่อบริษัทเงินทุนที่ธนาคารแห่งประเทศไทยแจ้งเวียนให้ทราบตามแบบที่คณะกรรมการนโยบายการจัดซื้อจัดจ้างและการบริหารพัสดุภาครัฐกำหนด หรืออาจเป็นหนังสือค้ำประกันอิเล็กทรอนิกส์ตามวิธีการที่กรมบัญชีกลางกำหนดก็ได้ และจะต้องมีอายุการค้ำประกันตลอดไปจนกว่าผู้รับจ้างพ้นข้อผูกพันตามสัญญานี้

หลักประกันที่ผู้รับจ้างนำมามอบให้ตามวรรคหนึ่ง จะต้องมียุครอบคลุมความรับผิดชอบทั้งปวงของผู้รับจ้างตลอดอายุสัญญา ถ้าหลักประกันที่ผู้รับจ้างนำมามอบให้ดังกล่าวลดลงหรือเสื่อมค่าลง หรือมีอายุไม่ครอบคลุมถึงความรับผิดชอบของผู้รับจ้างตลอดอายุสัญญา ไม่ว่าจะด้วยเหตุใดๆ ก็ตาม รวมถึงกรณี ผู้รับจ้างส่งมอบงานล่าช้าเป็นเหตุให้ระยะเวลาแล้วเสร็จหรือวันครบกำหนดความรับผิดชอบในความชำรุดบกพร่องตามสัญญาเปลี่ยนแปลงไป ไม่ว่าจะเกิดขึ้นคราวใด ผู้รับจ้างต้องหาหลักประกันใหม่หรือหลักประกันเพิ่มเติมให้มีจำนวนครบถ้วนตามวรรคหนึ่งนำมามอบให้แก่ผู้ว่าจ้างภายใน ๑๕ (สิบห้า) วัน นับถัดจากวันที่ได้รับแจ้งเป็นหนังสือจากผู้ว่าจ้าง

หลักประกันที่ผู้รับจ้างนำมามอบไว้ตามข้อนี้ ผู้ว่าจ้างจะคืนให้แก่ผู้รับจ้างโดยไม่มีดอกเบี้ยเมื่อผู้รับจ้างพ้นจากข้อผูกพันและความรับผิดชอบทั้งปวงตามสัญญานี้แล้ว

**ข้อ ๔ (ก) ค่าจ้างและการจ่ายเงิน**

(สำหรับสัญญาที่เป็นราคาต่อหน่วย)

ผู้ว่าจ้างตกลงจ่ายและผู้รับจ้างตกลงรับเงินค่าจ้างเป็นจำนวนเงิน ๔,๓๓๗,๙๕๒.๐๐ บาท (เงินสี่ล้านสามแสนสามหมื่นเจ็ดพันเก้าร้อยห้าสิบบาทถ้วน) ซึ่งได้รวมภาษีมูลค่าเพิ่มจำนวน ๒๘๓,๗๙๑.๒๕ บาท (เงินสองแสนแปดหมื่นสามพันเจ็ดร้อยเก้าสิบเอ็ดบาทยี่สิบห้าสตางค์) ตลอดจนภาษีอากรอื่น ๆ และค่าใช้จ่ายทั้งปวงด้วยแล้ว โดยถือราคาต่อหน่วยเป็นเกณฑ์ตามรายการแต่ละประเภทดังที่ได้กำหนดไว้ในใบแจ้งปริมาณงานและราคา ตามเอกสารแนบท้ายสัญญาผนวก ๓

คู่สัญญาทั้งสองฝ่ายต่างตกลงว่าจำนวนปริมาณงานที่กำหนดไว้ในบัญชีรายการก่อสร้างหรือใบแจ้งปริมาณงานและราคานี้เป็นจำนวนโดยประมาณเท่านั้น จำนวนปริมาณงานที่แท้จริงอาจจะมากหรือน้อยกว่านี้ก็ได้ ซึ่งผู้ว่าจ้างจะจ่ายเงินค่าจ้างให้แก่ผู้รับจ้างตามราคาต่อหน่วยของงานแต่ละรายการที่ได้ทำเสร็จจริง คู่สัญญาทั้งสองฝ่ายต่างตกลงที่จะไม่เปลี่ยนแปลงราคาต่อหน่วยหรือเรียก้องค่าสินไหมทดแทนอันเกิดจากการที่จำนวนปริมาณงานในแต่ละรายการได้แตกต่างไปจากที่กำหนดไว้ในสัญญา ทั้งนี้ นอกจากในกรณีต่อไปนี้

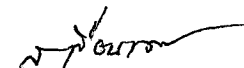
(ลงชื่อ)  ผู้ว่าจ้าง  
(นายสมเจตน์ เชื้อนเพชร)

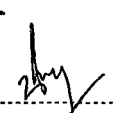
บริษัท เมธมณี จำกัด  ผู้รับจ้าง  
METMANEE CO., LTD. (ลงชื่อ)  
(นางนันทนา พิณิตประชา)

รองผู้อำนวยการแขวงทางหลวงศรีสะเกษที่ ๒ (ฝ่ายปฏิบัติการ)  
รักษาราชการแทน ผู้อำนวยการแขวงทางหลวงศรีสะเกษที่ ๒

กรรมการผู้จัดการ



# ต้นฉบับ

๔.๑ เมื่อปริมาณงานที่ทำเสร็จจริงในส่วนที่เกินกว่าร้อยละ ๑๒๕ (หนึ่งร้อยยี่สิบห้า) แต่ไม่เกิน ร้อยละ ๑๕๐ (หนึ่งร้อยห้าสิบ) ของปริมาณงานที่กำหนดไว้ในสัญญาหรือใบแจ้งปริมาณงานและราคา จะจ่าย ให้ในอัตราร้อยละ ๙๐ (เก้าสิบ) ของราคาต่อหน่วยตามสัญญา

๔.๒ เมื่อปริมาณงานที่ทำเสร็จจริงในส่วนที่เกินกว่าร้อยละ ๑๕๐ (หนึ่งร้อยห้าสิบ) ของ ปริมาณงานที่กำหนดไว้ในสัญญาหรือใบแจ้งปริมาณงานและราคา จะจ่ายให้ในอัตราร้อยละ ๘๓ (แปดสิบสาม) ของราคาต่อหน่วยตามสัญญา

๔.๓ เมื่อปริมาณงานที่ทำเสร็จจริงน้อยกว่าร้อยละ ๗๕ (เจ็ดสิบห้า) ของปริมาณงานที่กำหนด ไว้ในสัญญาหรือใบแจ้งปริมาณงานและราคา จะจ่ายให้ตามราคาต่อหน่วยในสัญญาและจะจ่ายเพิ่มชดเชยเป็น ค่า Overhead และ Mobilization สำหรับงานรายการนั้นในอัตราร้อยละ ๑๗ (สิบเจ็ด) ของผลต่างระหว่าง ปริมาณงานทั้งหมดของงานรายการนั้นตามสัญญาโดยประมาณกับปริมาณงานที่ทำเสร็จจริงคูณด้วยราคาต่อหน่วย ตามสัญญา ทั้งนี้ การจ่ายเงินเพิ่มชดเชยเป็นค่า Overhead และ Mobilization ดังกล่าว ผู้ว่าจ้างจะจ่ายให้แก่ผู้รับจ้าง ในงวดสุดท้ายของการจ่ายเงินค่างานตามสัญญา

๔.๔ ผู้ว่าจ้างจะจ่ายเงินที่เพิ่มขึ้นตามข้อ ๔.๑ หรือ ๔.๒ ดังกล่าวข้างต้น ในงวดสุดท้ายของ การจ่ายเงินหรือก่อนงวดสุดท้ายของการจ่ายเงินตามที่ผู้ว่าจ้างจะพิจารณาเห็นสมควร เว้นแต่กรณีที่ผู้ว่าจ้าง พิจารณาเห็นว่าปริมาณงานที่ทำเสร็จจริงดังกล่าว มิได้มีส่วนเกี่ยวข้องกับงานอื่นที่เหลืออีกทั้งงานที่เหลืออยู่ ก็มิได้มีผลกระทบต่อการจ่ายเงินค่างานที่แล้วเสร็จจริงในงวดดังกล่าว ทั้งนี้ ผู้ว่าจ้างอาจจ่ายเงินที่เพิ่มขึ้น ให้แก่ผู้รับจ้างพร้อมกับการจ่ายเงินค่างานงวดนั้นๆ และการพิจารณาว่างานใดอยู่ในหลักเกณฑ์ดังกล่าวหรือไม่ เป็นดุลพินิจโดยเด็ดขาดของผู้ว่าจ้าง

ผู้ว่าจ้างตกลงที่จะจ่ายเงินค่าจ้างให้แก่ผู้รับจ้างเป็นรายเดือนตามเนื้องานที่ทำเสร็จจริง เมื่อผู้ว่าจ้างหรือเจ้าหน้าที่ของผู้ว่าจ้างได้ทำการตรวจสอบผลงานที่ทำเสร็จแล้ว และปรากฏว่าเป็นที่พอใจ ตรงตามข้อกำหนดแห่งสัญญานี้ทุกประการ ผู้ว่าจ้างจะออกหนังสือรับรองการรับมอบงานนั้น ให้ไว้แก่ผู้รับจ้าง

การจ่ายเงินงวดสุดท้ายจะจ่ายให้เมื่องานทั้งหมดตามสัญญาได้แล้วเสร็จทุกประการรวมทั้ง การทำสถานที่ก่อสร้างให้สะอาดเรียบร้อยตามที่กำหนดไว้ในข้อ ๒๐

การจ่ายเงินตามเงื่อนไขแห่งสัญญานี้ ผู้ว่าจ้างจะโอนเงินเข้าบัญชีเงินฝากธนาคารของผู้รับจ้าง ชื่อธนาคาร... กสิกรไทย จำกัด (มหาชน)... สาขา... ภาพสินธุ์... ชื่อบัญชี... บริษัท เมธมณี จำกัด... เลขที่ บัญชี... ๑๓๐-๑-๐๓๗๑๔-๓... ทั้งนี้ ผู้รับจ้างตกลงเป็นผู้รับภาระเงินค่าธรรมเนียมหรือค่าบริการอื่นใดเกี่ยวกับการ โอน รวมทั้งค่าใช้จ่ายอื่นใด (ถ้ามี) ที่ธนาคารเรียกเก็บ และยินยอมให้มีการหักเงินดังกล่าวจากจำนวนเงิน โอนในงวดนั้นๆ (ความในวรรคนี้ใช้สำหรับกรณีที่หน่วยงานของรัฐจะจ่ายเงินตรงให้แก่ผู้รับจ้าง (ระบบ Direct Payment) โดยการโอนเงินเข้าบัญชีเงินฝากธนาคารของผู้รับจ้าง ตามแนวทางที่กระทรวงการคลังหรือ หน่วยงานของรัฐเจ้าของงบประมาณเป็นผู้กำหนด แล้วแต่กรณี)

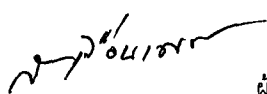
(ลงชื่อ)  ผู้ว่าจ้าง  
(นายสมเจตน์ เชื้อนเพชร)

รองผู้อำนวยการแขวงทางหลวงศรีสะเกษที่ ๒ (ฝ่ายปฏิบัติการ)  
รักษาราชการแทน ผู้อำนวยการแขวงทางหลวงศรีสะเกษที่ ๒

บริษัท เมธมณี จำกัด   
METMANEE CO., LTD.

(ลงชื่อ)  ผู้รับจ้าง  
(นางนันทนา พันิตประชา)  
กรรมการผู้จัดการ

**ต้นฉบับ**

**ข้อ ๔ (ข) ค่าจ้างและการจ่ายเงิน**

(สำหรับสัญญาที่เป็นราคาเหมารวม)

ผู้ว่าจ้างตกลงจ่ายและผู้รับจ้างตกลงรับเงินค่าจ้างจำนวนเงิน.....บาท  
(.....) ซึ่งได้รวมภาษีมูลค่าเพิ่ม จำนวน.....บาท (.....)  
ตลอดจนภาษีอากรอื่นๆ และค่าใช้จ่ายทั้งปวงด้วยแล้ว โดยถือราคาเหมารวมเป็นเกณฑ์ และกำหนดการ  
จ่ายเงินเป็นงวดๆ ดังนี้

งวดที่ ๑ เป็นจำนวนเงิน.....บาท (.....)

เมื่อผู้รับจ้างได้ปฏิบัติงาน.....ให้แล้วเสร็จภายใน.....

งวดที่ ๒ เป็นจำนวนเงิน.....บาท (.....)

เมื่อผู้รับจ้างได้ปฏิบัติงาน.....ให้แล้วเสร็จภายใน.....

..... ฯลฯ.....

งวดสุดท้าย เป็นจำนวนเงิน.....บาท (.....)

เมื่อผู้รับจ้างได้ปฏิบัติงานทั้งหมดให้แล้วเสร็จเรียบร้อยตามสัญญา รวมทั้งทำสถานที่ก่อสร้างให้สะอาดเรียบร้อย  
ตามที่กำหนดไว้ในข้อ ๒๐

การจ่ายเงินตามเงื่อนไขแห่งสัญญานี้ ผู้ว่าจ้างจะโอนเงินเข้าบัญชีเงินฝากธนาคารของผู้รับจ้าง  
ชื่อธนาคาร.....สาขา.....ชื่อบัญชี.....  
เลขที่บัญชี..... ทั้งนี้ ผู้รับจ้างตกลงเป็นผู้รับภาระเงินค่าธรรมเนียมหรือค่าบริการอื่นใด  
เกี่ยวกับการโอน รวมทั้งค่าใช้จ่ายอื่นใด (ถ้ามี) ที่ธนาคารเรียกเก็บ และยินยอมให้มีการหักเงินดังกล่าวจาก  
จำนวนเงินโอนในงวดนั้นๆ

**ข้อ ๕ เงินค่าจ้างล่วงหน้า**



ผู้ว่าจ้างตกลงจ่ายเงินค่าจ้างล่วงหน้าให้แก่ผู้รับจ้าง เป็นจำนวนเงิน ๒๕๐,๒๗๒,๘๐๐ บาท  
(เงินหกแสนห้าหมื่นหกกร้อยเก้าสิบสองบาทแปดสิบสองสตางค์) ซึ่งเท่ากับร้อยละ ๑๕ (สิบห้า) ของราคาค่าจ้าง  
ตามสัญญาที่ระบุไว้ในข้อ ๔

เงินค่าจ้างล่วงหน้างกล่าวจะจ่ายให้ภายหลังจากที่ผู้รับจ้างได้วางหลักประกันการรับเงิน  
ค่าจ้างล่วงหน้าเป็น หนังสือค้ำประกันหรือหนังสือค้ำประกันอิเล็กทรอนิกส์ของธนาคารภายในประเทศหรือ  
พันธบัตรรัฐบาลไทย เติมนตามจำนวนเงินค่าจ้างล่วงหน้างนั้นให้แก่ผู้ว่าจ้าง ผู้รับจ้างจะต้องออกใบเสร็จรับเงิน  
ค่าจ้างล่วงหน้างตามแบบที่ผู้ว่าจ้างกำหนดให้และผู้รับจ้างตกลงที่จะกระทำตามเงื่อนไขอันเกี่ยวกับการใช้จ่าย  
และการใช้คืนเงินค่าจ้างล่วงหน้างนั้น ดังต่อไปนี้

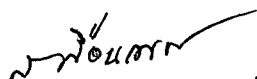
๕.๑ ผู้รับจ้างจะใช้เงินค่าจ้างล่วงหน้างนั้นเพื่อเป็นค่าใช้จ่ายในการปฏิบัติงานตามสัญญา  
เท่านั้น หากผู้รับจ้างใช้จ่ายเงินค่าจ้างล่วงหน้างหรือส่วนใดส่วนหนึ่งของเงินค่าจ้างล่วงหน้างนั้นในทางอื่นผู้ว่าจ้าง  
อาจจะเรียกเงินค่าจ้างล่วงหน้างนั้นคืนจากผู้รับจ้างหรือบังคับเอาจากหลักประกันการรับเงินค่าจ้างล่วงหน้างได้  
ทันที

(ลงชื่อ)  ผู้ว่าจ้าง  
(นายสมเจตน์ เชื้อนเพชร)

รองผู้อำนวยการแขวงทางหลวงศรีสะเกษที่ ๒ (ฝ่ายปฏิบัติการ)  
รักษาราชการแทน ผู้อำนวยการแขวงทางหลวงศรีสะเกษที่ ๒

บริษัท เมธมณี จำกัด   
METMANEE CO., LTD.  
(ลงชื่อ)  ผู้รับจ้าง  
(นางนันทนา ฟูนิตประชา)  
กรรมการผู้จัดการ

# ต้นฉบับ

๕.๒ เมื่อผู้ว่าจ้างเรียกเรื่อง ผู้รับจ้างต้องแสดงหลักฐานการใช้จ่ายเงินค่าจ้างล่วงหน้าเพื่อพิสูจน์ว่าได้เป็นไปตามข้อ ๕.๑ ภายในกำหนด ๑๕ (สิบห้า) วัน นับถัดจากวันได้รับแจ้งเป็นหนังสือจากผู้ว่าจ้าง หากผู้รับจ้างไม่อาจแสดงหลักฐานดังกล่าว ภายในกำหนด ๑๕ (สิบห้า) วัน ผู้ว่าจ้างอาจเรียกเงินค่าจ้างล่วงหน้าคืนจากผู้รับจ้างหรือบังคับเอาจากหลักประกันการรับเงินค่าจ้างล่วงหน้าได้ทันที

๕.๓ (ก) (สำหรับสัญญาที่เป็นราคาต่อหน่วย)

ในการจ่ายเงินค่าจ้างให้แก่ผู้รับจ้างตามข้อ ๔ (ก) ผู้ว่าจ้างจะหักเงินค่าจ้างในแต่ละเดือนเพื่อชดใช้คืนเงินค่าจ้างล่วงหน้าไว้จำนวนร้อยละ ๒๐ (ยี่สิบ) ของจำนวนเงินค่าจ้างในแต่ละเดือน ทั้งนี้ จนกว่าจำนวนเงินที่หักไว้จะครบตามจำนวนเงินค่าจ้างล่วงหน้าที่ผู้รับจ้างได้รับไปแล้ว ยกเว้นค่าจ้างเดือนสุดท้ายจะหักไว้เป็นจำนวนเท่ากับจำนวนเงินค่าจ้างล่วงหน้าที่เหลือทั้งหมด

๕.๓ (ข) (สำหรับสัญญาที่เป็นราคาเหมารวม)

ในการจ่ายเงินค่าจ้างให้แก่ผู้รับจ้างตามข้อ ๔ (ข) ผู้ว่าจ้างจะหักเงินค่าจ้างในแต่ละงวดเพื่อชดใช้คืนเงินค่าจ้างล่วงหน้าไว้จำนวนร้อยละ ๒๐ (ยี่สิบ) ของจำนวนเงินค่าจ้างในแต่ละงวดจนกว่าจำนวนเงินที่หักไว้จะครบตามจำนวนเงินค่าจ้างล่วงหน้าที่ผู้รับจ้างได้รับไปแล้ว ยกเว้นค่าจ้างงวดสุดท้ายจะหักไว้เป็นจำนวนเท่ากับจำนวนเงินค่าจ้างล่วงหน้าที่เหลือทั้งหมด

๕.๔ เงินจำนวนใดๆ ก็ตามที่ผู้รับจ้างจะต้องจ่ายให้แก่ผู้ว่าจ้างเพื่อชำระหนี้หรือเพื่อชดใช้ความรับผิดชอบต่างๆ ตามสัญญา ผู้ว่าจ้างจะหักเอาจากเงินค่าจ้างงวดที่จะจ่ายให้แก่ผู้รับจ้างก่อนที่จะหักชดใช้คืนเงินค่าจ้างล่วงหน้า

๕.๕ ในกรณีที่มีการบอกเลิกสัญญา หากเงินค่าจ้างล่วงหน้าที่เหลือเกินกว่าจำนวนเงินที่ผู้รับจ้างจะได้รับหลังจากหักชดใช้ในกรณีอื่นแล้ว ผู้รับจ้างจะต้องจ่ายคืนเงินจำนวนที่เหลือนั้นให้แก่ผู้ว่าจ้างภายใน ๗ (เจ็ด) วัน นับถัดจากวันได้รับแจ้งเป็นหนังสือจากผู้ว่าจ้าง

๕.๖ (ก) (สำหรับสัญญาที่เป็นราคาต่อหน่วย)

ผู้ว่าจ้างจะคืนหลักประกันการรับเงินค่าจ้างล่วงหน้าให้แก่ผู้รับจ้าง ต่อเมื่อผู้ว่าจ้างได้หักเงินค่าจ้างไว้ครบจำนวนเงินค่าจ้างล่วงหน้าตามข้อ ๕.๓ (ก)

๕.๖ (ข) (สำหรับสัญญาที่เป็นราคาเหมารวม)

ผู้ว่าจ้างจะคืนหลักประกันการรับเงินค่าจ้างล่วงหน้าให้แก่ผู้รับจ้างต่อเมื่อผู้ว่าจ้างได้หักเงินค่าจ้างไว้ครบจำนวนเงินค่าจ้างล่วงหน้าตามข้อ ๕.๓ (ข)

## ข้อ ๖ การหักเงินประกันผลงาน

ในการจ่ายเงินค่าจ้างให้แก่ผู้รับจ้างแต่ละงวด ผู้ว่าจ้างจะหักเงินจำนวนร้อยละ...๑๐...(สิบ)....ของเงินที่ต้องจ่ายในงวดนั้นเพื่อเป็นประกันผลงาน ในกรณีที่เงินประกันผลงานจะต้องถูกหักไว้ทั้งสิ้นไม่ต่ำกว่า ๒ (สอง) เดือน (สำหรับสัญญาที่เป็นราคาต่อหน่วย) หรือจำนวน.....บาท (สำหรับสัญญาที่เป็นราคาเหมารวม) ผู้รับจ้างมีสิทธิที่จะขอเงินประกันผลงานคืน โดยผู้รับจ้างจะต้องวางหนังสือค้ำประกันของธนาคาร ซึ่งออกโดยธนาคารภายในประเทศ มาวางไว้ต่อผู้ว่าจ้างเพื่อเป็นหลักประกันแทนก็ได้

ผู้ว่าจ้างจะคืนเงินประกันผลงาน และ/หรือหนังสือค้ำประกันของธนาคารดังกล่าว ตามวรรคหนึ่ง โดยไม่มีดอกเบี้ยให้แก่ผู้รับจ้างพร้อมกับการจ่ายเงินค่าจ้างงวดสุดท้าย

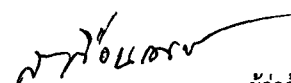
(ลงชื่อ)  ผู้ว่าจ้าง  
(นายสมเจตน์ เชื้อนเพชร)

รองผู้อำนวยการแขวงทางหลวงศรีสะเกษที่ ๒ (ฝ่ายปฏิบัติการ)  
รักษาการแทน ผู้อำนวยการแขวงทางหลวงศรีสะเกษที่ ๒

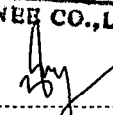
บริษัท เมธมณี จำกัด   
METMANEE CO., LTD.  
(ลงชื่อ)  ผู้รับจ้าง  
(นางนันทนา พนิตประชา)  
กรรมการผู้จัดการ



# ต้นฉบับ

## ข้อ ๗ (ก) กำหนดเวลาแล้วเสร็จและสิทธิของผู้ว่าจ้างในการบอกเลิกสัญญา

ภายในกำหนด ..... (.....) วัน นับถัดจากวันลงนามในสัญญา ผู้รับจ้างจะต้องเสนอแผนงานให้เป็นที่พอใจแก่ผู้ว่าจ้าง โดยแสดงถึงขั้นตอนของการทำงานและกำหนดเวลาที่ต้องใช้ในการทำงานหลักต่างๆ ให้แล้วเสร็จ

ผู้รับจ้างต้องเริ่มทำงานที่รับจ้างภายในกำหนด..... (.....) วัน นับถัดจากวันที่ได้รับหนังสือแจ้งให้เริ่มงาน และจะต้องทำงานให้แล้วเสร็จภายในกำหนด..... (.....) วัน นับถัดจากวันที่ได้รับหนังสือแจ้งดังกล่าว

ถ้าผู้รับจ้างมิได้เสนอแผนงาน หรือมิได้ลงมือทำงานภายในกำหนดเวลาหรือไม่สามารถทำงานให้แล้วเสร็จตามกำหนดเวลา หรือมีเหตุให้เชื่อได้ว่าผู้รับจ้างไม่สามารถทำงานให้แล้วเสร็จภายในกำหนดเวลา หรือจะแล้วเสร็จล่าช้าเกินกว่ากำหนดเวลา หรือผู้รับจ้างทำผิดสัญญาข้อใดข้อหนึ่ง หรือตกเป็นผู้ถูกพิทักษ์ทรัพย์เด็ดขาด หรือตกเป็นผู้ล้มละลาย หรือเพิกเฉยไม่ปฏิบัติตามคำสั่งของคณะกรรมการตรวจรับพัสดุหรือผู้ควบคุมงานหรือบริษัทที่ปรึกษาซึ่งได้รับมอบอำนาจจากผู้ว่าจ้าง ผู้ว่าจ้างมีสิทธิที่จะบอกเลิกสัญญานี้ได้ และมีสิทธิจ้างผู้รับจ้างรายใหม่เข้าทำงานของผู้รับจ้างให้ลุล่วงไปได้ด้วย การใช้สิทธิบอกเลิกสัญญานี้ไม่กระทบสิทธิของผู้ว่าจ้างที่จะเรียกร้องค่าเสียหายจากผู้รับจ้าง

การที่ผู้ว่าจ้างไม่ใช้สิทธิเลิกสัญญาดังกล่าวข้างต้นนั้น ไม่เป็นเหตุให้ผู้รับจ้างพ้นจากความรับผิดชอบตามสัญญา

## ข้อ ๗ (ข) กำหนดเวลาแล้วเสร็จและสิทธิของผู้ว่าจ้างในการบอกเลิกสัญญา

ผู้รับจ้างต้องเริ่มทำงานที่รับจ้างภายในวันที่ .....๑๙..... เดือน .....มีนาคม..... พ.ศ. ๒๕๖๒ และจะต้องทำงานให้แล้วเสร็จบริบูรณ์ภายในวันที่ .....๑๕..... เดือน .....สิงหาคม..... พ.ศ. ๒๕๖๒ ถ้าผู้รับจ้างมิได้ลงมือทำงานภายในกำหนดเวลา หรือไม่สามารถทำงานให้แล้วเสร็จตามกำหนดเวลา หรือมีเหตุให้เชื่อได้ว่าผู้รับจ้างไม่สามารถทำงานให้แล้วเสร็จภายในกำหนดเวลา หรือจะแล้วเสร็จล่าช้าเกินกว่ากำหนดเวลา หรือผู้รับจ้างทำผิดสัญญาข้อใดข้อหนึ่ง หรือตกเป็นผู้ถูกพิทักษ์ทรัพย์เด็ดขาด หรือตกเป็นผู้ล้มละลาย หรือเพิกเฉยไม่ปฏิบัติตามคำสั่งของคณะกรรมการตรวจรับพัสดุหรือผู้ควบคุมงานหรือบริษัทที่ปรึกษาซึ่งได้รับมอบอำนาจจากผู้ว่าจ้าง ผู้ว่าจ้างมีสิทธิที่จะบอกเลิกสัญญานี้ได้ และมีสิทธิจ้างผู้รับจ้างรายใหม่เข้าทำงานของผู้รับจ้างให้ลุล่วงไปได้ด้วย การใช้สิทธิบอกเลิกสัญญานี้ไม่กระทบสิทธิของผู้ว่าจ้างที่จะเรียกร้องค่าเสียหายจากผู้รับจ้าง

การที่ผู้ว่าจ้างไม่ใช้สิทธิเลิกสัญญาดังกล่าวข้างต้นไม่เป็นเหตุให้ผู้รับจ้างพ้นจากความรับผิดชอบตามสัญญา

## ข้อ ๘ ความรับผิดชอบในความชำรุดบกพร่องของงานจ้าง

เมื่องานแล้วเสร็จบริบูรณ์ และผู้ว่าจ้างได้รับมอบงานจากผู้รับจ้างหรือจากผู้รับจ้างรายใหม่ ในกรณีที่มีการบอกเลิกสัญญาตามข้อ ๗ หากมีเหตุชำรุดบกพร่องหรือเสียหายเกิดขึ้นจากการจ้างนี้ ภายในกำหนด ๒ (สอง) ปี ..... เดือน (เป็นไปตามเอกสารแนบท้ายสัญญา ข้อ ๒.๕ หมวด ๕ รายการงานและเงื่อนไขที่ผู้รับจ้างต้องรับผิดชอบในความชำรุดบกพร่องของงานจ้าง หรือความเสียหายภายในกำหนดเวลา) นับถัดจากวันที่ได้รับมอบงานดังกล่าว ซึ่งความชำรุดบกพร่องหรือเสียหายนั้นเกิดจากความบกพร่องของผู้รับจ้างอันเกิดจากการใช้วัสดุที่ไม่ถูกต้องหรือทำไว้ไม่เรียบร้อย หรือทำไม่ถูกต้องตามมาตรฐานแห่งหลักวิชา ผู้รับจ้างจะต้องรีบทำการแก้ไขให้เป็นที่เรียบร้อยโดยไม่ชักช้า โดยผู้ว่าจ้างไม่ต้องออกเงินใดๆ ในการนี้ทั้งสิ้น หากผู้รับจ้างไม่กระทำการดังกล่าวภายในกำหนด ๑๕ (สิบห้า) วัน นับถัดจากวันที่ได้รับแจ้งเป็นหนังสือจากผู้ว่าจ้างหรือไม่ทำการแก้ไขให้ถูกต้องเรียบร้อยภายในเวลาที่ผู้ว่าจ้างกำหนด ผู้ว่าจ้างมีสิทธิที่จะทำการนั้นเอง หรือจ้างผู้อื่นให้ทำงานนั้น โดยผู้รับจ้างต้องเป็นผู้ออกค่าใช้จ่ายเองทั้งสิ้น

(ลงชื่อ) ..... ผู้ว่าจ้าง

(นายสมเจตน์ เชื้อนเพชร)

รองผู้อำนวยการแขวงทางหลวงศรีสะเกษที่ ๒ (ฝ่ายปฏิบัติการ)

รักษาราชการแทน ผู้อำนวยการแขวงทางหลวงศรีสะเกษที่ ๒

(ลงชื่อ) ..... ผู้รับจ้าง

(นางนันทนา พันิตประชา)

กรรมการผู้จัดการ

บริษัท เมทแมน จำกัด  
METMANEY CO., LTD.

# ต้นฉบับ

ในกรณีเร่งด่วนจำเป็นต้องรีบแก้ไขเหตุชำรุดบกพร่องหรือเสียหายโดยเร็ว และไม่อาจรอให้ผู้รับจ้างแก้ไขในระยะเวลาที่กำหนดไว้ตามวรรคหนึ่งได้ ผู้ว่าจ้างมีสิทธิเข้าจัดการแก้ไขเหตุชำรุดบกพร่องหรือเสียหายนั้นเอง หรือจ้างผู้อื่นให้ซ่อมแซมความชำรุดบกพร่องหรือเสียหาย โดยผู้รับจ้างต้องรับผิดชอบชำระค่าใช้จ่ายทั้งหมด

การที่ผู้ว่าจ้างทำการนั้นเอง หรือจ้างผู้อื่นให้ทำงานนั้นแทนผู้รับจ้าง ไม่ทำให้ผู้รับจ้างหลุดพ้นจากความรับผิดชอบตามสัญญา หากผู้รับจ้างไม่ชดใช้ค่าใช้จ่ายหรือค่าเสียหายตามที่ผู้ว่าจ้างเรียกร้องผู้ว่าจ้างมีสิทธิบังคับจากหลักประกันการปฏิบัติตามสัญญาได้

## ข้อ ๙ การจ้างช่วง

ผู้รับจ้างจะต้องไม่เอางานทั้งหมดหรือแต่บางส่วนแห่งสัญญานี้ไปจ้างช่วงอีกทอดหนึ่ง เว้นแต่การจ้างช่วงงานแต่บางส่วนที่ได้รับอนุญาตเป็นหนังสือจากผู้ว่าจ้างแล้ว การที่ผู้ว่าจ้างได้อนุญาตให้จ้างช่วงงานแต่บางส่วนดังกล่าวนี้ ไม่เป็นเหตุให้ผู้รับจ้างหลุดพ้นจากความรับผิดชอบหรือพันธะหน้าที่ตามสัญญานี้ และผู้รับจ้างจะยังคงต้องรับผิดชอบในความผิดและความประมาทเลินเล่อของผู้รับจ้างช่วงหรือของตัวแทนหรือลูกจ้างของผู้รับจ้างช่วงนั้นทุกประการ

กรณีผู้รับจ้างไปจ้างช่วงงานแต่บางส่วนโดยฝ่าฝืนความในวรรคหนึ่ง ผู้รับจ้างต้องชำระค่าปรับให้แก่ผู้ว่าจ้างเป็นจำนวนเงินในอัตราร้อยละ...๑๐... (สิบ) ของวงเงินของงานที่จ้างช่วงตามสัญญา ทั้งนี้ไม่ตัดสิทธิผู้ว่าจ้างในการบอกเลิกสัญญา

## ข้อ ๑๐ การควบคุมงานของผู้รับจ้าง

ผู้รับจ้างจะต้องควบคุมงานที่รับจ้างอย่างเอาใจใส่ ด้วยประสิทธิภาพและความชำนาญ และในระหว่างทำงานที่รับจ้างจะต้องจัดให้มีผู้แทนซึ่งทำงานเต็มเวลาเป็นผู้รับผิดชอบควบคุมงานของผู้รับจ้าง ผู้แทนดังกล่าวจะต้องได้รับมอบอำนาจจากผู้รับจ้าง คำสั่งหรือคำแนะนำต่างๆ ที่ผู้ว่าจ้าง คณะกรรมการตรวจรับพัสดุ ผู้ควบคุมงาน หรือบริษัทที่ปรึกษาที่ผู้ว่าจ้างแต่งตั้งได้แจ้งแก่ผู้แทนเช่นว่านั้น ให้ถือว่าเป็นคำสั่งหรือคำแนะนำที่ได้แจ้งแก่ผู้รับจ้าง การแต่งตั้งผู้แทนตามข้อนี้จะต้องทำเป็นหนังสือและต้องได้รับความเห็นชอบเป็นหนังสือจากผู้ว่าจ้าง การเปลี่ยนตัวหรือแต่งตั้งผู้แทนใหม่จะทำได้หากไม่ได้รับความเห็นชอบเป็นหนังสือจากผู้ว่าจ้างก่อน

ผู้ว่าจ้างมีสิทธิที่จะขอให้เปลี่ยนตัวผู้แทนตามวรรคหนึ่ง โดยแจ้งเป็นหนังสือไปยังผู้รับจ้าง และผู้รับจ้างจะต้องทำการเปลี่ยนตัวผู้แทนนั้นโดยพลัน โดยไม่คิดค่าจ้างหรือราคาเพิ่มหรืออ้างเป็นเหตุเพื่อขยายอายุสัญญาอันเนื่องมาจากเหตุนี้

## ข้อ ๑๑ ความรับผิดชอบของผู้รับจ้าง

ผู้รับจ้างจะต้องรับผิดชอบต่ออุบัติเหตุ ความเสียหาย หรือภัยอันตรายใดๆ อันเกิดจากการปฏิบัติงานของผู้รับจ้าง และจะต้องรับผิดชอบต่อความเสียหายจากการกระทำของลูกจ้างหรือตัวแทนของผู้รับจ้าง และจากการปฏิบัติงานของผู้รับจ้างช่วงด้วย (ถ้ามี)

ความเสียหายใดๆ อันเกิดแก่งานที่ผู้รับจ้างได้ทำขึ้น แม้จะเกิดขึ้นเพราะเหตุสุดวิสัยก็ตาม ผู้รับจ้างจะต้องรับผิดชอบโดยซ่อมแซมให้คืนดีหรือเปลี่ยนให้ใหม่โดยค่าใช้จ่ายของผู้รับจ้างเอง เว้นแต่ความเสียหายนั้นเกิดจากความผิดของผู้ว่าจ้าง ทั้งนี้ ความรับผิดชอบของผู้รับจ้างดังกล่าวในข้อนี้จะสิ้นสุดลง เมื่อผู้ว่าจ้างได้รับมอบงานครั้งสุดท้าย ซึ่งหลังจากนั้นผู้รับจ้างคงต้องรับผิดชอบเพียงในกรณีชำรุดบกพร่อง หรือความเสียหายดังกล่าวในข้อ ๘ เท่านั้น

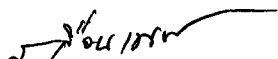
(ลงชื่อ)  ผู้ว่าจ้าง  
(นายสมเจตน์ เชื้อนเพชร)

รองผู้อำนวยการแขวงทางหลวงศรีสะเกษที่ ๒ (ฝ่ายปฏิบัติการ)  
รักษาราชการแทน ผู้อำนวยการแขวงทางหลวงศรีสะเกษที่ ๒

บริษัท เมธมณี จำกัด   
METMANEE CO.,LTD.

(ลงชื่อ)  ผู้รับจ้าง  
(นางนันทนา พนิตประชา)  
กรรมการผู้จัดการ

# ต้นฉบับ

ผู้รับจ้างจะต้องรับผิดชอบต่อบุคคลภายนอกในความเสียหายใดๆ อันเกิดจากการปฏิบัติงานของผู้รับจ้าง หรือลูกจ้างหรือตัวแทนของผู้รับจ้าง รวมถึงผู้รับจ้างช่วง (ถ้ามี) ตามสัญญาฯ นี้ หากผู้ว่าจ้างถูกเรียกร้องหรือฟ้องร้องหรือต้องชดใช้ค่าเสียหายให้แก่บุคคลภายนอกไปแล้ว ผู้รับจ้างจะต้องดำเนินการใดๆ เพื่อให้มีการว่าต่างแก้ต่างให้แก่ผู้ว่าจ้างโดยค่าใช้จ่ายของผู้รับจ้างเอง รวมทั้งผู้รับจ้างจะต้องชดใช้ค่าเสียหายนั้นๆ ตลอดจนค่าใช้จ่ายใดๆ อันเกิดจากการถูกเรียกร้องหรือถูกฟ้องร้องให้แก่ผู้ว่าจ้างทันที

## ข้อ ๑๒ การจ่ายเงินแก่ลูกจ้าง

ผู้รับจ้างจะต้องจ่ายเงินแก่ลูกจ้างที่ผู้รับจ้างได้จ้างมาในอัตราและตามกำหนดเวลาที่ผู้รับจ้างได้ตกลงหรือทำสัญญาไว้ต่อลูกจ้างดังกล่าว

ถ้าผู้รับจ้างไม่จ่ายเงินค่าจ้างหรือค่าทดแทนอื่นใดแก่ลูกจ้างดังกล่าวในวรรคหนึ่ง ผู้ว่าจ้างมีสิทธิที่จะเอาเงินค่าจ้างที่จะต้องจ่ายแก่ผู้รับจ้างมาจ่ายให้แก่ลูกจ้างของผู้รับจ้างดังกล่าว และให้ถือว่าผู้ว่าจ้างได้จ่ายเงินจำนวนนั้นเป็นค่าจ้างให้แก่ผู้รับจ้างตามสัญญาแล้ว

ผู้รับจ้างจะต้องจัดให้มีประกันภัยสำหรับลูกจ้างทุกคนที่จ้างมาทำงาน โดยให้ครอบคลุมถึงความรับผิดชอบทั้งปวงของผู้รับจ้าง รวมทั้งผู้รับจ้างช่วง (ถ้ามี) ในกรณีความเสียหายที่คิดค่าสินไหมทดแทนได้ตามกฎหมาย ซึ่งเกิดจากอุบัติเหตุหรือภัยอันตรายใดๆ ต่อลูกจ้างหรือบุคคลอื่นที่ผู้รับจ้างหรือผู้รับจ้างช่วงจ้างมาทำงาน ผู้รับจ้างจะต้องส่งมอบกรมธรรม์ประกันภัยดังกล่าวพร้อมทั้งหลักฐานการชำระเบี้ยประกันให้แก่ผู้ว่าจ้างเมื่อผู้ว่าจ้างเรียกร้อง

## ข้อ ๑๓ การตรวจงานจ้าง

ถ้าผู้ว่าจ้างแต่งตั้งคณะกรรมการตรวจรับพัสดุ ผู้ควบคุมงาน หรือบริษัทที่ปรึกษาเพื่อควบคุมการทำงานของลูกจ้าง คณะกรรมการตรวจรับพัสดุ ผู้ควบคุมงาน หรือบริษัทที่ปรึกษานั้นมีอำนาจเข้าไปตรวจการงานในโรงงานและสถานที่ก่อสร้างได้ตลอดเวลา และผู้รับจ้างจะต้องอำนวยความสะดวกและให้ความช่วยเหลือในการนั้นตามสมควร

การที่มีคณะกรรมการตรวจรับพัสดุ ผู้ควบคุมงาน หรือบริษัทที่ปรึกษานั้น หากทำให้ผู้รับจ้างพ้นความรับผิดชอบตามสัญญาฯ นี้ข้อใดข้อหนึ่งไม่

## ข้อ ๑๔ แบบรูปและรายการละเอียดคลาดเคลื่อน

ผู้รับจ้างรับรองว่าได้ตรวจสอบและทำความเข้าใจในแบบรูปและรายการละเอียด โดยถี่ถ้วนแล้ว หากปรากฏว่าแบบรูปและรายการละเอียดนั้นผิดพลาดหรือคลาดเคลื่อนไปจากหลักการทางวิศวกรรมหรือทางเทคนิค ผู้รับจ้างตกลงที่จะปฏิบัติตามคำวินิจฉัยของผู้ว่าจ้าง คณะกรรมการตรวจรับพัสดุผู้ควบคุมงาน หรือบริษัทที่ปรึกษาที่ผู้ว่าจ้างแต่งตั้ง เพื่อให้งานแล้วเสร็จบริบูรณ์ คำวินิจฉัยดังกล่าวให้ถือเป็นที่สุด โดยผู้รับจ้างจะคิดค่าจ้าง ค่าเสียหาย หรือค่าใช้จ่ายใดๆ เพิ่มขึ้นจากผู้ว่าจ้าง หรือขอขยายอายุสัญญาไม่ได้

## ข้อ ๑๕ การควบคุมงานโดยผู้ว่าจ้าง

ผู้รับจ้างตกลงว่าคณะกรรมการตรวจรับพัสดุ ผู้ควบคุมงาน หรือบริษัทที่ปรึกษาที่ผู้ว่าจ้างแต่งตั้ง มีอำนาจที่จะตรวจสอบและควบคุมงานเพื่อให้เป็นไปตามสัญญาฯ นี้และมีอำนาจที่จะสั่งให้แก้ไขเปลี่ยนแปลงเพิ่มเติม หรือตัดทอนซึ่งงานตามสัญญาฯ นี้ หากผู้รับจ้างขัดขืนไม่ปฏิบัติตาม ผู้ว่าจ้าง คณะกรรมการตรวจรับพัสดุ ผู้ควบคุมงาน หรือบริษัทที่ปรึกษา มีอำนาจที่จะสั่งให้หยุดการนั้นชั่วคราวได้ ความล่าช้าในกรณีเช่นนี้ ผู้รับจ้างจะถือเป็นเหตุขอขยายระยะเวลาการปฏิบัติงานตามสัญญาฯ หรือเรียกร้องค่าเสียหายใดๆ ไม่ได้ทั้งสิ้น

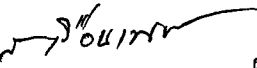
(ลงชื่อ)  ผู้ว่าจ้าง  
(นายสมเจตน์ เชื้อนเพชร)

บริษัท เมธมนี่ จำกัด   
METMANEE CO., LTD. (นางนันทนา พินิตประชา) ผู้รับจ้าง

รองผู้อำนวยการแขวงทางหลวงศรีสะเกษที่ ๒ (ฝ่ายปฏิบัติการ)  
รักษาราชการแทน ผู้อำนวยการแขวงทางหลวงศรีสะเกษที่ ๒

กรรมการผู้จัดการ

**ต้นฉบับ**  
- ๑๐ -

**ข้อ ๑๖ งานพิเศษและการแก้ไขงาน**

ผู้ว่าจ้างมีสิทธิที่จะสั่งเป็นหนังสือให้ผู้รับจ้างทำงานพิเศษซึ่งไม่ได้แสดงไว้หรือรวมอยู่ในเอกสารสัญญาฯ หากงานพิเศษนั้นๆ อยู่ในขอบข่ายทั่วไปแห่งวัตถุประสงค์ของสัญญาฯ นอกจากนี้ผู้ว่าจ้างยังมีสิทธิสั่งให้เปลี่ยนแปลงหรือแก้ไขแบบรูปและข้อกำหนดต่างๆ ในเอกสารสัญญาฯ นี้ด้วย

อัตราค่าจ้างหรือราคาที่กำหนดไว้ในสัญญาฯ นี้ ให้กำหนดใช้สำหรับงานพิเศษหรืองานที่เพิ่มเติมขึ้นหรือตัดทอนลงทั้งปวงตามคำสั่งของผู้ว่าจ้าง หากในสัญญาฯ ไม่ได้กำหนดไว้ถึงอัตราค่าจ้าง หรือราคาใดๆ ที่จะนำมาใช้สำหรับงานพิเศษหรืองานที่เพิ่มขึ้นหรือลดลงดังกล่าว ผู้ว่าจ้างและผู้รับจ้างจะได้ตกลงกันที่จะกำหนดอัตราค่าจ้างหรือราคาที่เพิ่มขึ้นหรือลดลง รวมทั้งการขยายระยะเวลา (ถ้ามี) กันใหม่เพื่อความเหมาะสมในกรณีที่ตกลงกันไม่ได้ ผู้ว่าจ้างจะกำหนดอัตราค่าจ้างหรือราคาตามแต่ผู้ว่าจ้างจะเห็นว่าเหมาะสมและถูกต้อง ซึ่งผู้รับจ้างจะต้องปฏิบัติงานตามคำสั่งของผู้ว่าจ้างไปก่อนเพื่อมิให้เกิดความเสียหายแก่งานที่จ้าง

**ข้อ ๑๗ ค่าปรับ**

หากผู้รับจ้างไม่สามารถทำงานให้แล้วเสร็จภายในเวลาที่กำหนดไว้ในสัญญาฯ และผู้ว่าจ้างยังมิได้บอกเลิกสัญญา ผู้รับจ้างจะต้องชำระค่าปรับให้แก่ผู้ว่าจ้างเป็นจำนวนเงินวันละ ...๑๐,๘๕๕.๘๘... บาท (เงินหนึ่งหมื่นแปดร้อยสี่สิบสี่บาทแปดสิบแปดสตางค์) และจะต้องชำระค่าใช้จ่ายในการควบคุมงาน (ถ้ามี) ในเมื่อผู้ว่าจ้างต้องจ้างผู้ควบคุมงานอีกต่อหนึ่งเป็นจำนวนเงินวันละ ..... บาท (.....) นับถัดจากวันที่ครบกำหนดเวลาแล้วเสร็จของงานตามสัญญาฯ หรือวันที่ผู้ว่าจ้างได้ขยายเวลาทำงานให้จนถึงวันที่ทำงานแล้วเสร็จจริง นอกจากนี้ ผู้รับจ้างยอมให้ผู้ว่าจ้างเรียกค่าเสียหายอันเกิดขึ้นจากการที่ผู้รับจ้างทำงานล่าช้าเฉพาะส่วนที่เกินกว่าจำนวนค่าปรับและค่าใช้จ่ายดังกล่าวได้อีกด้วย

ในระหว่างที่ผู้ว่าจ้างยังมีได้บอกเลิกสัญญานั้น หากผู้ว่าจ้างเห็นว่าผู้รับจ้างจะไม่สามารถปฏิบัติตามสัญญาต่อไปได้ ผู้ว่าจ้างจะใช้สิทธิบอกเลิกสัญญาฯ และใช้สิทธิตามข้อ ๑๘ ก็ได้ และถ้าผู้ว่าจ้างได้แจ้งข้อเรียกร้องไปยังผู้รับจ้างเมื่อครบกำหนดเวลาแล้วเสร็จของงานขอให้ชำระค่าปรับแล้ว ผู้ว่าจ้างมีสิทธิที่จะปรับผู้รับจ้างจนถึงวันบอกเลิกสัญญาฯ ได้อีกด้วย

**ข้อ ๑๘ สิทธิของผู้ว่าจ้างภายหลังบอกเลิกสัญญา**

ในกรณีที่ผู้ว่าจ้างบอกเลิกสัญญา ผู้ว่าจ้างอาจทำงานนั้นเองหรือว่าจ้างผู้อื่นให้ทำงานนั้นต่อจนแล้วเสร็จก็ได้ ผู้ว่าจ้างหรือผู้รับจ้างทำงานนั้นต่อมีสิทธิใช้เครื่องใช้ในการก่อสร้าง สิ่งก่อสร้างขึ้นชั่วคราวสำหรับงานก่อสร้าง และวัสดุต่างๆ ซึ่งเห็นว่าจะต้องสงวนเอาไว้เพื่อการปฏิบัติงานตามสัญญาฯ ตามที่จะเห็นสมควร

ในกรณีดังกล่าว ผู้ว่าจ้างมีสิทธิริบหรือบังคับจากหลักประกันการปฏิบัติตามสัญญาฯ ทั้งหมดหรือบางส่วน ตามแต่จะเห็นสมควร นอกจากนั้น ผู้รับจ้างจะต้องรับผิดชอบในค่าเสียหายซึ่งเป็นจำนวนเกินกว่าหลักประกันการปฏิบัติตามสัญญาฯ รวมทั้งค่าใช้จ่ายที่เพิ่มขึ้นในการทำงานนั้นต่อให้แล้วเสร็จตามสัญญาฯ ตลอดจนค่าใช้จ่ายในการควบคุมงานเพิ่ม (ถ้ามี) ซึ่งผู้ว่าจ้างจะหักเอาจากเงินประกันผลงานหรือจำนวนเงินใดๆ ที่จะจ่ายให้แก่ผู้รับจ้างก็ได้

**บริษัท เมธมณี จำกัด**  
METMANEE CO.,LTD.

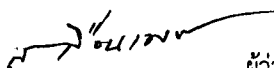
(ลงชื่อ)  ผู้ว่าจ้าง  
(นายสมเจตน์ เชื้อนเพชร)

รองผู้อำนวยการแขวงทางหลวงศรีสะเกษที่ ๒ (ฝ่ายปฏิบัติการ)  
รักษาราชการแทน ผู้อำนวยการแขวงทางหลวงศรีสะเกษที่ ๒

(ลงชื่อ)  ผู้รับจ้าง  
(นางนันทนา พินิตประชา)  
กรรมการผู้จัดการ

# ค้นฉบับ

## ข้อ ๑๙ การบังคับค่าปรับ ค่าเสียหาย และค่าใช้จ่าย

ในกรณีที่ผู้รับจ้างไม่ปฏิบัติตามสัญญาข้อใดข้อหนึ่งด้วยเหตุใดๆ ก็ตาม จนเป็นเหตุให้เกิดค่าปรับ ค่าเสียหาย หรือค่าใช้จ่ายแก่ผู้ว่าจ้าง ผู้รับจ้างต้องชดใช้ค่าปรับ ค่าเสียหาย หรือค่าใช้จ่ายดังกล่าวให้แก่ผู้ว่าจ้างโดยสิ้นเชิงภายในกำหนด ๑๕ (สิบห้า) วัน นับถัดจากวันที่ได้รับแจ้งเป็นหนังสือจากผู้ว่าจ้าง หากผู้รับจ้างไม่ชดใช้ให้ถูกต้องครบถ้วนภายในระยะเวลาดังกล่าวให้ผู้ว่าจ้างมีสิทธิที่จะหักเอาจากจำนวนเงินค่าจ้างที่ต้องชำระ หรือจากเงินประกันผลงานของผู้รับจ้าง หรือบังคับจากหลักประกันการปฏิบัติตามสัญญาได้ทันที

หากค่าปรับ ค่าเสียหาย หรือค่าใช้จ่ายที่บังคับจากเงินค่าจ้างที่ต้องชำระ เงินประกันผลงาน หรือหลักประกันการปฏิบัติตามสัญญาแล้วยังไม่เพียงพอ ผู้รับจ้างยินยอมชำระส่วนที่เหลือที่ยังขาดอยู่จนครบถ้วนตามจำนวนค่าปรับ ค่าเสียหาย หรือค่าใช้จ่ายนั้น ภายในกำหนด ๗ (เจ็ด) วัน นับถัดจากวันที่ได้รับแจ้งเป็นหนังสือจากผู้ว่าจ้าง

หากมีเงินค่าจ้างตามสัญญาที่หักไว้จ่ายเป็นค่าปรับ ค่าเสียหาย หรือค่าใช้จ่ายแล้วยังเหลืออยู่อีกเท่าใด ผู้ว่าจ้างจะคืนให้แก่ผู้รับจ้างทั้งหมด

## ข้อ ๒๐ การทำบริเวณก่อสร้างให้เรียบร้อย

ผู้รับจ้างจะต้องรักษาบริเวณสถานที่ปฏิบัติงานตามสัญญานี้ รวมทั้งโรงงานหรือสิ่งอำนวยความสะดวกในการทำงานของผู้รับจ้าง ลูกจ้าง ตัวแทน หรือผู้รับจ้างช่วง (ถ้ามี) ให้สะอาดปลอดภัยและมีประสิทธิภาพในการใช้งานตลอดระยะเวลาการจ้าง และเมื่อทำงานเสร็จสิ้นแล้วจะต้องขนย้ายบรรดาเครื่องใช้ในการทำงานจ้างรวมทั้งวัสดุ ขยะมูลฝอย และสิ่งก่อสร้างชั่วคราวต่างๆ (ถ้ามี) ทั้งจะต้องกลบเกลี่ยพื้นดินให้เรียบร้อยเพื่อให้บริเวณทั้งหมดอยู่ในสภาพที่สะอาดและใช้งานได้ทันที

## ข้อ ๒๑ การงดหรือลดค่าปรับ หรือการขยายเวลาปฏิบัติงานตามสัญญา

ในกรณีที่มิมีเหตุเกิดจากความผิดหรือความบกพร่องของฝ่ายผู้ว่าจ้าง หรือเหตุสุดวิสัย หรือเกิดจากเหตุการณ์อันหนึ่งอันใดที่ผู้รับจ้างไม่ต้องรับผิดชอบตามกฎหมาย หรือเหตุอื่นตามที่กำหนดในกฎกระทรวงซึ่งออกตามความในกฎหมายว่าด้วยการจัดซื้อจัดจ้างและการบริหารพัสดุภาครัฐ ทำให้ผู้รับจ้างไม่สามารถทำงานให้แล้วเสร็จตามเงื่อนไขและกำหนดเวลาแห่งสัญญานี้ได้ ผู้รับจ้างจะต้องแจ้งเหตุหรือเหตุการณ์ดังกล่าวพร้อมหลักฐานเป็นหนังสือให้ผู้ว่าจ้างทราบ เพื่อขอลดหรือลดค่าปรับ หรือขยายเวลาทำงานออกไปภายใน ๑๕ (สิบห้า) วันนับถัดจากวันที่เหตุนั้นสิ้นสุดลง หรือตามที่กำหนดในกฎกระทรวงดังกล่าว แล้วแต่กรณี

ถ้าผู้รับจ้างไม่ปฏิบัติให้เป็นไปตามความในวรรคหนึ่ง ให้ถือว่าผู้รับจ้างได้สละสิทธิเรียกร้องในการที่จะขอลดหรือลดค่าปรับ หรือขยายเวลาทำงานออกไปโดยไม่มีเงื่อนไขใดๆ ทั้งสิ้น เว้นแต่กรณีเหตุเกิดจากความผิดหรือความบกพร่องของฝ่ายผู้ว่าจ้างซึ่งมีหลักฐานชัดเจนหรือผู้ว่าจ้างทราบโดยชัดแจ้งแล้วตั้งแต่วันที่

การงดหรือลดค่าปรับ หรือขยายกำหนดเวลาทำงานตามวรรคหนึ่ง อยู่ในดุลพินิจของผู้ว่าจ้างที่จะพิจารณาตามที่เห็นสมควร

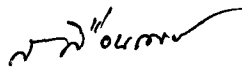
(ลงชื่อ)  ผู้ว่าจ้าง

(นายสมเจตน์ เชื้อนเพชร)

รองผู้อำนวยการแขวงทางหลวงศรีสะเกษที่ ๒ (ฝ่ายปฏิบัติการ)

รักษาราชการแทน ผู้อำนวยการแขวงทางหลวงศรีสะเกษที่ ๒

บริษัท เมธมณี จำกัด   
METMANEE CO.,LTD.

(ลงชื่อ)  ผู้รับจ้าง

(นางนันทนา พนิตประชา)

กรรมการผู้จัดการ

# ต้นฉบับ

## ข้อ ๒๒ การใช้เรือไทย

ในการปฏิบัติตามสัญญาฯ หากผู้รับจ้างจะต้องส่งหรือนำของเข้ามาจากต่างประเทศรวมทั้งเครื่องมือและอุปกรณ์ที่ต้องนำเข้ามาเพื่อปฏิบัติงานตามสัญญา ไม่ว่าผู้รับจ้างจะเป็นผู้นำของเข้ามาเองหรือนำเข้ามาโดยผ่านตัวแทนหรือบุคคลอื่นใด ถ้าสิ่งของนั้นต้องนำเข้ามาโดยทางเรือในเส้นทางเดินเรือที่มีเรือไทยเดินอยู่และสามารถให้บริการรับขนได้ตามที่รัฐมนตรีว่าการกระทรวงคมนาคมประกาศกำหนด ผู้รับจ้างต้องจัดการให้สิ่งของดังกล่าวบรรทุกโดยเรือไทยหรือเรือที่มีสิทธิเช่นเดียวกับเรือไทยจากต่างประเทศมายังประเทศไทย เว้นแต่จะได้รับอนุญาตจากกรมเจ้าท่าก่อนบรรทุกของนั้นลงเรืออื่นที่มีใช้เรือไทยหรือเป็นของที่รัฐมนตรีว่าการกระทรวงคมนาคมประกาศยกเว้นให้บรรทุกโดยเรืออื่นได้ ทั้งนี้ไม่ว่าการส่งหรือนำเข้าสิ่งของดังกล่าวจากต่างประเทศจะเป็นแบบใด

ในการส่งมอบงานตามสัญญาฯ ให้แก่ผู้ว่าจ้าง ถ้างานนั้นมีสิ่งของตามวรรคหนึ่ง ผู้รับจ้างจะต้องส่งมอบใบตราส่ง (Bill of Lading) หรือสำเนาใบตราส่งสำหรับของนั้น ซึ่งแสดงว่าได้บรรทุกมาโดยเรือไทยหรือเรือที่มีสิทธิเช่นเดียวกับเรือไทยให้แก่ผู้ว่าจ้างพร้อมกับการส่งมอบงานด้วย

ในกรณีที่สิ่งของดังกล่าวไม่ได้บรรทุกจากต่างประเทศมายังประเทศไทยโดยเรือไทยหรือเรือที่มีสิทธิเช่นเดียวกับเรือไทย ผู้รับจ้างต้องส่งมอบหลักฐานซึ่งแสดงว่าได้รับอนุญาตจากกรมเจ้าท่า ให้บรรทุกของโดยเรืออื่นได้หรือหลักฐานซึ่งแสดงว่าได้ชำระค่าธรรมเนียมพิเศษเนื่องจากการไม่บรรทุกของโดยเรือไทย ตามกฎหมายว่าด้วยการส่งเสริมการพาณิชย์แล้วอย่างใดอย่างหนึ่งแก่ผู้ว่าจ้างด้วย

ในกรณีที่ผู้รับจ้างไม่ส่งมอบหลักฐานอย่างใดอย่างหนึ่งดังกล่าวในวรรคสองและวรรคสาม ให้แก่ผู้ว่าจ้าง แต่จะขอส่งมอบงานดังกล่าวให้ผู้ว่าจ้างก่อนโดยไม่รับชำระเงินค่าจ้าง ผู้ว่าจ้างมีสิทธิรับงานดังกล่าวไว้ก่อน และชำระเงินค่าจ้างเมื่อผู้รับจ้างได้ปฏิบัติถูกต้องครบถ้วนดังกล่าวแล้วได้

## ข้อ ๒๓ มาตรฐานฝีมือช่าง

ผู้รับจ้างตกลงเป็นเงื่อนไขสำคัญว่า ผู้รับจ้างจะต้องมีและใช้ผู้ผ่านการทดสอบมาตรฐานฝีมือช่าง จาก คณะกรรมการกำหนดมาตรฐานและทดสอบฝีมือแรงงาน หรือสถาบันของราชการอื่น หรือสถาบันเอกชนที่ทางราชการรับรอง หรือผู้มีวุฒิบัตรระดับ ปวช. ปวส. หรือ ปวท. หรือเทียบเท่าจากสถาบันการศึกษาที่ ก.พ. รับรองให้เข้ารับราชการได้ ในอัตราไม่ต่ำกว่าร้อยละ ๑๐ (สิบ) ของแต่ละสาขาช่าง แต่จะต้องมีช่างจำนวนอย่างน้อย ๑ (หนึ่ง) คน ในแต่ละสาขาช่างดังต่อไปนี้

๒๓.๑ ช่างไม้ (ก่อสร้าง)

๒๓.๒ ช่างโยธา

๒๓.๓ ช่างเชื่อมไฟฟ้าหรือแก๊ส

๒๓.๔ ช่างเหล็กเสริมคอนกรีต

ผู้รับจ้างจะต้องจัดทำบัญชีแสดงจำนวนช่างทั้งหมดโดยจำแนกตามแต่ละสาขาช่างและระดับช่าง พร้อมกับระบุรายชื่อช่างผู้ผ่านการทดสอบมาตรฐานฝีมือช่างหรือผู้มีวุฒิบัตรดังกล่าวในวรรคหนึ่งนำมาแสดงพร้อมหลักฐานต่างๆ ต่อคณะกรรมการตรวจรับพัสดุ หรือผู้ควบคุมงานก่อนเริ่มลงมือทำงาน และพร้อมที่จะให้ผู้ว่าจ้างหรือเจ้าหน้าที่ของผู้ว่าจ้างตรวจสอบดูได้ตลอดเวลาทำงานตามสัญญาฯ ของผู้รับจ้าง

บริษัท เมธมณี จำกัด  
METMANEE CO.,LTD.

(ลงชื่อ) ..... ผู้ว่าจ้าง

(นายสมเจตน์ เชื้อนเพชร)

รองผู้อำนวยการแขวงทางหลวงศรีสะเกษที่ ๒ (ฝ่ายปฏิบัติการ)

รักษาราชการแทน ผู้อำนวยการแขวงทางหลวงศรีสะเกษที่ ๒

(ลงชื่อ) ..... ผู้รับจ้าง

(นางนันทน์ พนิตประชา)

กรรมการผู้จัดการ



**ต้นฉบับ**  
- ๑๓ -

**ข้อ ๒๔ การปรับราคาค่าจ้าง**

ผู้ว่าจ้างและผู้รับจ้าง ตกลงกันให้ใช้สัญญาปรับราคาได้ สำหรับราคางานก่อสร้างตามสัญญา โดยให้นำสูตร Escalation Factor (K) มาใช้คำนวณราคาค่างานที่เปลี่ยนแปลงไป โดยวิธีการต่อไปนี้ ตามเงื่อนไข หลักเกณฑ์ สูตรและวิธีคำนวณที่ใช้กับสัญญาแบบปรับราคาได้ตามมติคณะรัฐมนตรี เมื่อวันที่ ๒๒ สิงหาคม ๒๕๓๒ เรื่องการพิจารณาช่วยเหลือผู้ประกอบการอาชีพงานก่อสร้าง ตามหนังสือ สำนักเลขาธิการคณะรัฐมนตรี ที่ นร ๐๒๐๓/ว ๑๐๙ ลงวันที่ ๒๔ สิงหาคม ๒๕๓๒

สูตรการปรับราคา (สูตรค่า K) จะต้องคงที่ที่ระดับที่กำหนดไว้ในวันแล้วเสร็จตามที่กำหนดไว้ในสัญญา หรือภายในระยะเวลาที่ผู้ว่าจ้างได้ขยายออกไป โดยจะใช้สูตรของทางราชการที่ได้ระบุตาม ภาคผนวก ๔

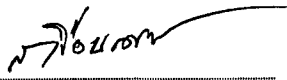
สัญญานี้ทำขึ้นเป็นสองฉบับ มีข้อความถูกต้องตรงกัน คู่สัญญาได้อ่านและเข้าใจข้อความ โดยละเอียดตลอดแล้ว จึงได้ลงลายมือชื่อ พร้อมทั้งประทับตรา (ถ้ามี) ไว้เป็นสำคัญต่อหน้าพยาน และคู่สัญญา ต่างยึดถือไว้ฝ่ายละหนึ่งฉบับ

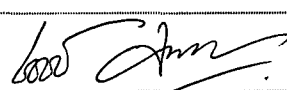
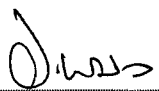
(ลงชื่อ)		ผู้ว่าจ้าง
	( นายสมเจตน์ เชื้อนเพชร )	รองผู้อำนวยการแขวงทางหลวงศรีสะเกษที่ ๒ (ฝ่ายปฏิบัติการ)
	<b>บริษัท เมธมณี จำกัด</b>	รักษาราชการแทน ผู้อำนวยการแขวงทางหลวงศรีสะเกษที่ ๒
	<b>METMANEE CO., LTD.</b>	
(ลงชื่อ)		ผู้รับจ้าง
	( นางนันทนา พันิตประชา )	กรรมการผู้จัดการ
(ลงชื่อ)		พยาน
	( นางเข็มิกา ประมวลธนกร )	รองผู้อำนวยการแขวงทางหลวงศรีสะเกษที่ ๒
		(ฝ่ายบริหาร)
(ลงชื่อ)		พยาน
	( นายเอกชัย พิมล )	เจ้าพนักงานพัสดุชำนาญงาน

ต้นฉบับนี้ ได้ปิดอากรแสตมป์ครบถ้วนตามประมวลรัษฎากรแล้ว เป็นเงิน ๔,๐๕๕.๐๐ บาท  
และปิดอากรแสตมป์คู่ฉบับ เป็นเงิน ๕.๐๐ บาท



บัญชีมอบทางหลวง  
ระหว่าง  
กรมทางหลวง โดย แขวงทางหลวงศรีสะเกษที่ ๒  
กับ  
บริษัท เมธมณี จำกัด

ตามสัญญาเลขที่ ศก.๒/๒๑/๒๕๖๒ ลงวันที่ ๑๘ มีนาคม ๒๕๖๒ บริษัท เมธมณี จำกัด เป็นผู้รับจ้างเหมาโครงการส่งเสริมการใช้จ่ายพาราในภารกิจของกรมทางหลวง ค่าปรับปรุงงานอำนวยความสะดวกแขวงทางหลวงศรีสะเกษที่ ๒ เพื่อผลิตพร้อมติดตั้งอุปกรณ์เสาหลักนำทางยางพารา จำนวน ๑,๑๖๘ ต้น กำหนดเวลาทำการ ๑๕๐ วัน วงเงินค่างานตามสัญญา ๔,๓๓๗,๙๕๒.๐๐ บาท (เงินสี่ล้านสามแสนสามหมื่นเจ็ดพันเก้าร้อยห้าสิบบาทถ้วน)

กรมทางหลวง โดยแขวงทางหลวงศรีสะเกษที่ ๒ ขอมอบทางหลวงให้แก่บริษัท เมธมณี จำกัด ไว้ดำเนินการ ดังนี้

๑. ทางหลวงหมายเลข ๒๒๑ ตอน ศรีสะเกษ - ภูเงิน ระหว่าง กม.๗+๓๐๐ - กม.๔๓+๔๐๐ (เป็นตอนๆ)
๒. ทางหลวงหมายเลข ๒๒๑ ตอน ภูเงิน - แยกการช่าง ระหว่าง กม.๕๑+๖๗๕ - กม.๕๓+๓๕๐ (เป็นตอนๆ)
๓. ทางหลวงหมายเลข ๒๒๑ ตอน แยกการช่าง - เขิงบันไดเขาพระวิหาร ระหว่าง กม.๕๗+๘๐๐ - กม.๙๖+๘๐๐ (เป็นตอนๆ)
๔. ทางหลวงหมายเลข ๒๐๘๕ ตอน กันทรลักษณ์ - กันทรารมย์ ระหว่าง กม.๓+๗๐๐ - กม.๗+๐๐๐ (เป็นตอนๆ)
๕. ทางหลวงหมายเลข ๒๑๑๑ ตอน พยุห์ - โพนปลัด ระหว่าง กม.๒+๒๐๐ - กม.๗+๐๐๐ (เป็นตอนๆ)
๖. ทางหลวงหมายเลข ๒๑๑๑ ตอน โพนปลัด - ขุนหาญ ระหว่าง กม.๑๔+๕๐๐ - กม.๓๗+๓๐๐ (เป็นตอนๆ)
๗. ทางหลวงหมายเลข ๒๒๔๘ ตอน บ้านด่าน - ซำหวาย ระหว่าง กม.๑๙+๑๐๐ - กม.๔๐+๐๕๐ (เป็นตอนๆ)
๘. ทางหลวงหมายเลข ๒๒๑๔ ตอน นากระแซง - บ้านดวน ระหว่าง กม.๘+๖๐๐ - กม.๔๓+๑๕๐ (เป็นตอนๆ)

บริษัท เมธมณี จำกัด  
METMANEE CO., LTD.



.....  
.....  
.....  
.....

/อนึ่ง ผู้รับจ้าง...







# ต้นฉบับ

- ๒ -

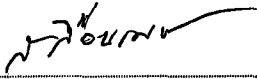
อนึ่ง ผู้รับจ้างได้ตรวจสอบสถานที่ก่อสร้างเรียบร้อยแล้ว ไม่มีอุปสรรคในการเข้าดำเนินการ และในระหว่างนี้ บริษัท เมธมณี จำกัด ต้องรับผิดชอบในความเสียหายที่เกิดขึ้นทุกประการ ทั้งนี้ จะต้องดูแลความสะอาดและปลอดภัยให้แก่ผู้ใช้ทาง ตามข้อกำหนดของกรมทางหลวง

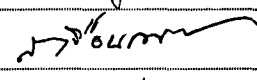
ทำการมอบ/รับมอบ เมื่อวันที่ ๑๙ มีนาคม ๒๕๖๒

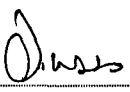
(ลงชื่อ)		ผู้มอบ	
(	นายสมเจตน์ เชื้อนเพชร	)	รองผู้อำนวยการแขวงทางหลวงศรีสะเกษที่ ๒ (ฝ่ายปฏิบัติการ) รักษาราชการแทน ผู้อำนวยการแขวงทางหลวงศรีสะเกษที่ ๒
(ลงชื่อ)		ผู้รับมอบ	
(	นางนันทนา พันิตประชา	)	กรรมการผู้จัดการ <b>บริษัท เมธมณี จำกัด</b> <b>METMANEE CO.,LTD.</b>
(ลงชื่อ)		พยาน	
(	นายสมเจตน์ เชื้อนเพชร	)	รองผู้อำนวยการแขวงทางหลวงศรีสะเกษที่ ๒ (ฝ่ายปฏิบัติการ)
(ลงชื่อ)		พยาน	
(	นางเขมิกา ประมวลธนกร	)	รองผู้อำนวยการแขวงทางหลวงศรีสะเกษที่ ๒ (ฝ่ายบริหาร)
(ลงชื่อ)		พยาน	
(	นายเอกชัย พิมล	)	เจ้าพนักงานพัสดุชำนาญงาน



# ต้นฉบับ

รายละเอียดการก่อสร้างและวัสดุที่ใช้ตามแบบแปลน (Natural Rubber Guide Post)

1. วัสดุที่ใช้ทำตัวนำสัญญาณเป็นยางธรรมชาติคอมพาวด์ที่มีค่า Shore A (Compound Rubber) ซึ่งมีค่า Shore A อยู่ที่ประมาณ 22.00 ถึง 25.00 และต้องมีความหนา (Natural Rubber) เป็นอย่างน้อย 1.5 มม.

2. วัสดุที่ใช้ทำตัวนำสัญญาณเป็นยางธรรมชาติคอมพาวด์ที่มีค่า Shore A (Compound Rubber) ซึ่งมีค่า Shore A อยู่ที่ประมาณ 22.00 ถึง 25.00 และต้องมีความหนา (Natural Rubber) เป็นอย่างน้อย 1.5 มม.

3. วัสดุที่ใช้ทำตัวนำสัญญาณเป็นยางธรรมชาติคอมพาวด์ที่มีค่า Shore A (Compound Rubber) ซึ่งมีค่า Shore A อยู่ที่ประมาณ 22.00 ถึง 25.00 และต้องมีความหนา (Natural Rubber) เป็นอย่างน้อย 1.5 มม.

4. วัสดุที่ใช้ทำตัวนำสัญญาณเป็นยางธรรมชาติคอมพาวด์ที่มีค่า Shore A (Compound Rubber) ซึ่งมีค่า Shore A อยู่ที่ประมาณ 22.00 ถึง 25.00 และต้องมีความหนา (Natural Rubber) เป็นอย่างน้อย 1.5 มม.

5. วัสดุที่ใช้ทำตัวนำสัญญาณเป็นยางธรรมชาติคอมพาวด์ที่มีค่า Shore A (Compound Rubber) ซึ่งมีค่า Shore A อยู่ที่ประมาณ 22.00 ถึง 25.00 และต้องมีความหนา (Natural Rubber) เป็นอย่างน้อย 1.5 มม.

6. วัสดุที่ใช้ทำตัวนำสัญญาณเป็นยางธรรมชาติคอมพาวด์ที่มีค่า Shore A (Compound Rubber) ซึ่งมีค่า Shore A อยู่ที่ประมาณ 22.00 ถึง 25.00 และต้องมีความหนา (Natural Rubber) เป็นอย่างน้อย 1.5 มม.

7. วัสดุที่ใช้ทำตัวนำสัญญาณเป็นยางธรรมชาติคอมพาวด์ที่มีค่า Shore A (Compound Rubber) ซึ่งมีค่า Shore A อยู่ที่ประมาณ 22.00 ถึง 25.00 และต้องมีความหนา (Natural Rubber) เป็นอย่างน้อย 1.5 มม.

ข้อกำหนด	วัสดุที่ใช้	ค่ามาตรฐาน	ค่าที่วัดได้	หมายเหตุ
1) ความแข็ง (Hardness)		ISO 7619	70.3-5 Shore A	
2) ความทนต่อการยืดตัว (Elongation at Break)		ISO 37	> 6 MPa	
3) ความต้านทานการฉีกขาด (Tearing Resistance)		ISO 37	> 350%	
4) ความทนต่อการกัดกร่อน (Ozone Resistance)		ISO 188	การเปลี่ยนแปลงสีไม่เกิน 5 Shore A	
5) ความทนต่อการแตกร้าว (Crack Resistance)		ISO 188	ไม่มีรอยแตกร้าว	
6) ความทนต่อการเปลี่ยนแปลงอุณหภูมิ (Temperature Resistance)		ISO 188	ไม่มีรอยแตกร้าว	
7) ความทนต่อการเปลี่ยนแปลงความชื้น (Moisture Resistance)		ISO 188	ไม่มีรอยแตกร้าว	
8) ความทนต่อการเปลี่ยนแปลงความดัน (Pressure Resistance)		ISO 188	ไม่มีรอยแตกร้าว	
9) ความทนต่อการเปลี่ยนแปลงความถี่ (Frequency Resistance)		ISO 188	ไม่มีรอยแตกร้าว	
10) ความทนต่อการเปลี่ยนแปลงความถี่ (Frequency Resistance)		ISO 188	ไม่มีรอยแตกร้าว	

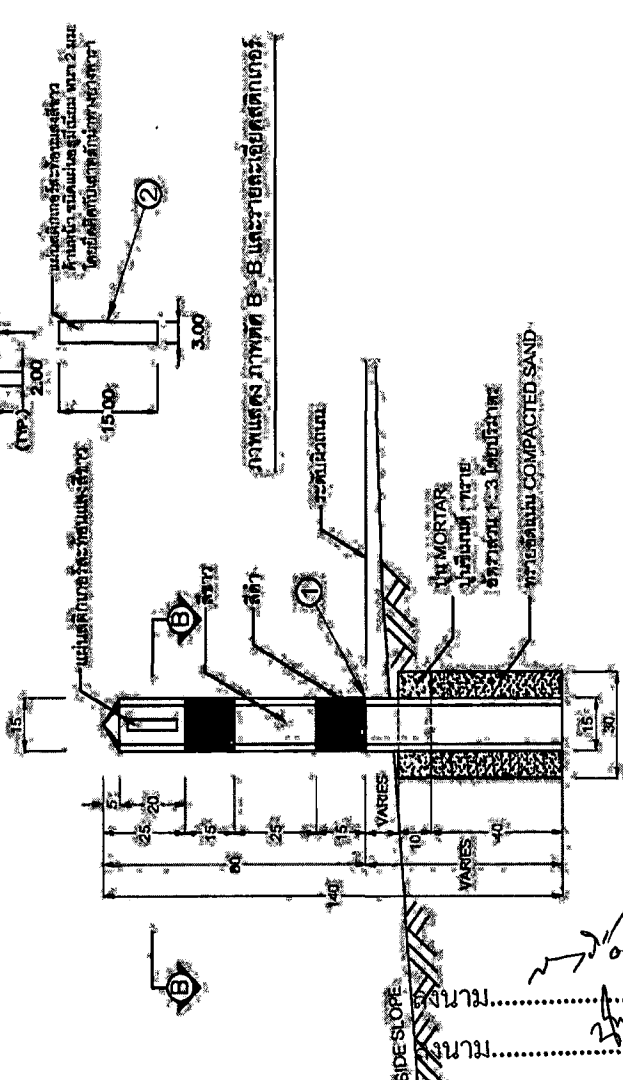
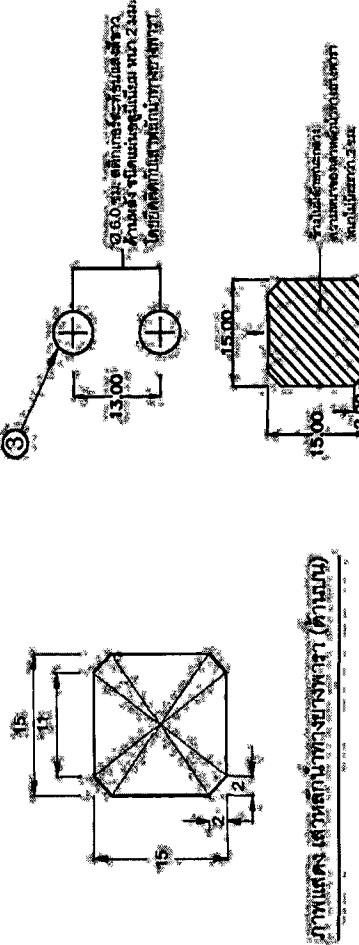

รายละเอียดการก่อสร้างและวัสดุที่ใช้ตามแบบแปลน (Natural Rubber Guide Post)

ข้อกำหนด	วัสดุที่ใช้	ค่ามาตรฐาน	ค่าที่วัดได้	หมายเหตุ
1) ความแข็ง (Hardness)		ISO 7619	70.3-5 Shore A	
2) ความทนต่อการยืดตัว (Elongation at Break)		ISO 37	> 6 MPa	
3) ความต้านทานการฉีกขาด (Tearing Resistance)		ISO 37	> 350%	
4) ความทนต่อการกัดกร่อน (Ozone Resistance)		ISO 188	การเปลี่ยนแปลงสีไม่เกิน 5 Shore A	
5) ความทนต่อการแตกร้าว (Crack Resistance)		ISO 188	ไม่มีรอยแตกร้าว	
6) ความทนต่อการเปลี่ยนแปลงอุณหภูมิ (Temperature Resistance)		ISO 188	ไม่มีรอยแตกร้าว	
7) ความทนต่อการเปลี่ยนแปลงความชื้น (Moisture Resistance)		ISO 188	ไม่มีรอยแตกร้าว	
8) ความทนต่อการเปลี่ยนแปลงความดัน (Pressure Resistance)		ISO 188	ไม่มีรอยแตกร้าว	
9) ความทนต่อการเปลี่ยนแปลงความถี่ (Frequency Resistance)		ISO 188	ไม่มีรอยแตกร้าว	
10) ความทนต่อการเปลี่ยนแปลงความถี่ (Frequency Resistance)		ISO 188	ไม่มีรอยแตกร้าว	

ผู้ว่าจ้าง.....  
ผู้รับจ้าง.....

# คำนวณ

แบบสัญญาเลขที่ ศก.2/21/2562 ลงวันที่ 18 มีนาคม 2562

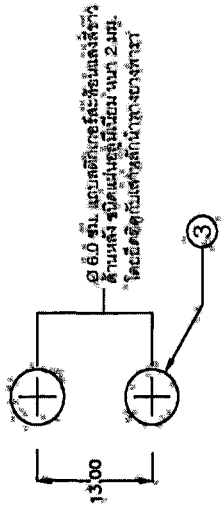
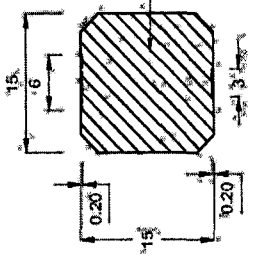
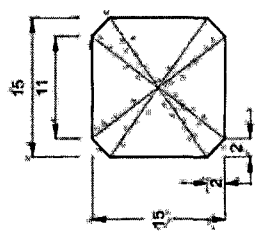

ตั้งในสี่ทิศทางของ  
ความหนาของเส้นในทางยาว  
หนาไม่ต่ำกว่า 2 มม.

Ø 15.0 ซม. และตั้งบนระดับพื้นเดิม  
ด้านละ 1 ชนิดเป็นรูปสี่เหลี่ยม  
โดยยึดติดกับตัวหลักในทางยาว

ภาพแสดงมุมมองจากด้านบนของอุปกรณ์ส่วนล่างทางยาว

ภาพแสดงภาพตัด B-B

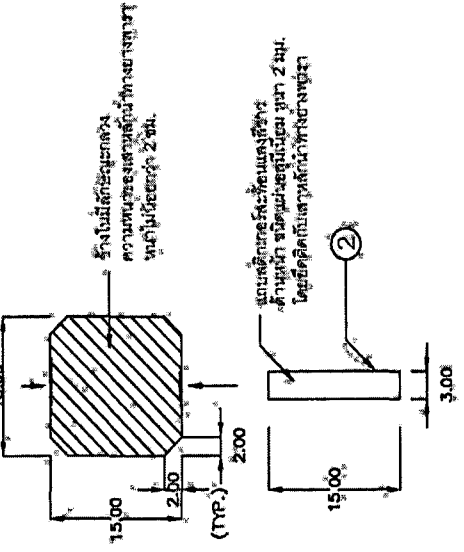
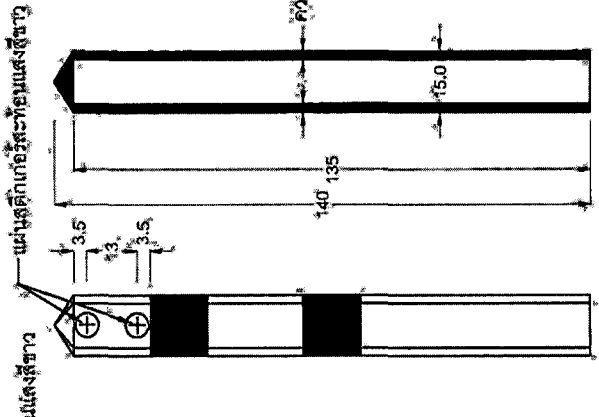
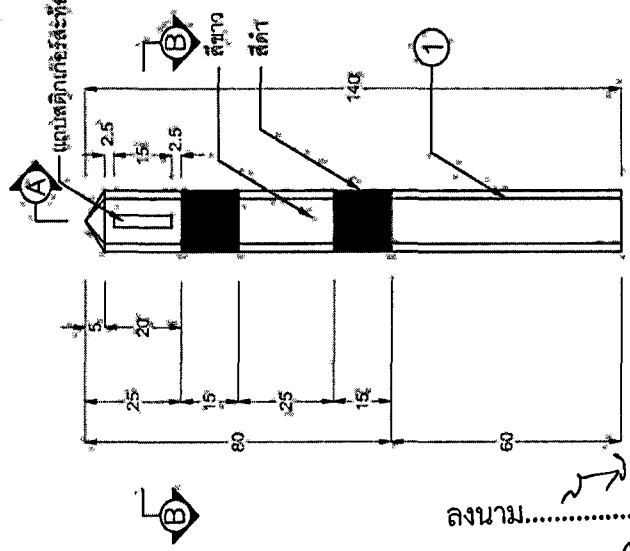

ข้างไม่มีลักษณะ  
ความหนาของเส้นในทางยาว  
หนาไม่ต่ำกว่า 2 มม.

และตั้งบนระดับพื้นเดิม  
ด้านละ 1 ชนิดเป็นรูปสี่เหลี่ยม  
โดยยึดติดกับตัวหลักในทางยาว

ตัวนำหน้าไม่น้อยกว่า 2.0 มม.

ภาพแสดงภาพตัด A-A

ภาพแสดงมุมมองด้านหลัง  
อุปกรณ์ส่วนล่างทางยาว

ภาพแสดงมุมมองจากด้านบน  
อุปกรณ์ส่วนล่างทางยาว

ภาพแสดงภาพตัด B-B และรายละเอียดยึดติดกับตัวต้นตั้ง

คำสั่งแสดงรายละเอียดอุปกรณ์ทางยาวที่ปรากฏเป็นรูปในเล่ม

สัญลักษณ์	จำนวน	ชื่อเรียก	วัสดุ	หมายเหตุ
①	1	เสาหลักทางยาว	นิกเกิล	ใช้วัสดุที่เปราะแตก
②	1	แป้นสะท้อนแสง (ด้านหน้า)	นิกเกิล	สเปค. 608 ขนาดที่ 9
③	2	แป้นสะท้อนแสง (ด้านหลัง)	นิกเกิล	สเปค. 608 ขนาดที่ 9

ลงนาม.....ผู้ว่าจ้าง  
ลงนาม.....ผู้รับจ้าง



ใบแจ้งปริมาณงานและราคาหรือ บัญชีรายการก่อสร้าง (ซึ่งรวมค่าวัสดุอุปกรณ์ แรงงาน ภาษีประเภทต่างๆ และกำไรไว้ด้วยแล้ว)

แนบท้ายสัญญาจ้างเลขที่ ศก.2/21/2562 ลงวันที่ 18 มีนาคม 2562

งานจ้างเหมาโครงการส่งเสริมการใช้ยางพาราในภารกิจของกรมทางหลวง ค่าปรับปรุงงานอำนวยความสะดวกความปลอดภัยแขวงทางหลวงศรีสะเกษที่ 2 งานผลิตพร้อมติดตั้งเสาหลักนำทางยางพารา จำนวน 1,168 ต้น

1. โดยมีรายละเอียดของงาน ดังนี้

ลำดับที่	รายการ	หน่วย	ปริมาณงาน (ESTIMATED)	ราคาต่อหน่วย (บาท)	เป็นเงิน (บาท)
1	อุปกรณ์เสาหลักนำทางยางพารา (สีเหลือง) (Natural Rubber Guide Post) สายทางในสังกัดแขวงทางหลวงศรีสะเกษที่ 2 ดังนี้ 1. ทางหลวงหมายเลข 221 ตอน ศรีสะเกษ - ภูเงิน ระหว่าง กม.7+300 - กม.43+400 (เป็นตอนๆ) ปริมาณงาน 1 แห่ง (180 ต้น) 2. ทางหลวงหมายเลข 221 ตอน ภูเงิน - แยกการช่าง ระหว่าง กม.51+675 - กม.53+350 (เป็นตอนๆ) ปริมาณงาน 1 แห่ง (60 ต้น) 3. ทางหลวงหมายเลข 221 ตอน แยกการช่าง - เจิงบันไดเขาพระวิหาร ระหว่าง กม.57+800 - กม.96+800 (เป็นตอนๆ) ปริมาณงาน 1 แห่ง (220 ต้น) 4. ทางหลวงหมายเลข 2085 ตอน กันทรลักษณ์ - กันทรามย์ ระหว่าง กม.3+700 - กม.7+000 (เป็นตอนๆ) ปริมาณงาน 1 แห่ง (63 ต้น) 5. ทางหลวงหมายเลข 2111 ตอน พุर्थ - โพนปลัด ระหว่าง กม.2+200 - กม.7+000 (เป็นตอนๆ) ปริมาณงาน 1 แห่ง (90 ต้น) 6. ทางหลวงหมายเลข 2111 ตอน โพนปลัด - ขุนหาญ ระหว่าง กม.14+500 - กม.37+300 (เป็นตอนๆ) ปริมาณงาน 1 แห่ง (148 ต้น) 7. ทางหลวงหมายเลข 2248 ตอน บ้านดำน - ชำหวาย ระหว่าง กม.19+100 - กม.40+050 (เป็นตอนๆ) ปริมาณงาน 1 แห่ง (232 ต้น) 8. ทางหลวงหมายเลข 2214 ตอน นากระแซง - บ้านควน ระหว่าง กม.8+600 - กม.43+150 (เป็นตอนๆ) ปริมาณงาน 1 แห่ง (175 ต้น)	ต้น	1,168	3,714.00	4,337,952.00
(เงินสี่ล้านสามแสนสามหมื่นเจ็ดพันเก้าร้อยห้าสิบสองบาทถ้วน)					4,337,952.00

บริษัท เมธมณี จำกัด  
METMANEE CO., LTD.

(ลงชื่อ) ..... ผู้ว่าจ้าง  
(นายสมเจตน์ เชื้อนเพชร)

(ลงชื่อ) ..... ผู้รับจ้าง  
(นางนันทนา พินิตประชา)

รองผู้อำนวยการแขวงทางหลวงศรีสะเกษที่ 2 (ฝ่ายปฏิบัติการ)  
รักษาราชการแทน ผู้อำนวยการแขวงทางหลวงศรีสะเกษที่ 2

กรรมการผู้จัดการ

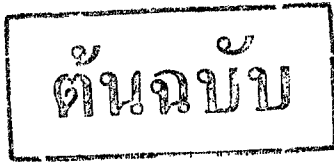

ข้อ ๒.๕ หมวด ๕

แบบสัญญาเลขที่ ศก.๒/ ๒๑ /๒๕๖๒ ลงวันที่ ๑๘ มีนาคม ๒๕๖๒

รายการงานและเงื่อนไขที่ผู้รับจ้างต้องรับผิดชอบในความชำรุดบกพร่องของงานจ้าง  
หรือความเสียหายภายในกำหนดเวลา

.....

๑. ภายในกำหนด ๒ ปี

ผู้รับจ้างซึ่งได้ทำสัญญาจ้างกับกรมทางหลวงจะต้องรับประกันความชำรุดบกพร่องของงานจ้างตามเงื่อนไขที่กำหนดภายในระยะเวลาไม่น้อยกว่า ๒ ปี นับถัดจากวันที่กรมทางหลวงได้รับมอบงานยกเว้นงานจ้างตามข้อ ๒ และ ข้อ ๓

๒. ภายในกำหนด ๑ ปี

- ๒.๑ งานคันทางดิน (ถนนดิน)
- ๒.๒ งานผิวทางลูกรัง
- ๒.๓ รางระบายน้ำที่ไม่ตาดคอนกรีต (Concrete)
- ๒.๔ ไหล่ทางลูกรัง
- ๒.๕ ลาดข้างทางและลาดคอสะพานที่ไม่มีการป้องกันการกัดเซาะ
- ๒.๖ ลาดดินตัด (Back Slope) ที่ไม่มีการป้องกันการกัดเซาะ
- ๒.๗ งานปลูกหญ้า
- ๒.๘ งานปลูกต้นไม้
- ๒.๙ งานตีเส้นโดยใช้สีชนิดโรยลูกแก้ว ยกเว้นสีเทอร์โมพลาสติก (Thermoplastic)
- ๒.๑๐ งานทาสีทั่วไป

๓. ภายในกำหนด ๓ ปี

อุปกรณ์ที่ใช้ในการติดตั้งไฟฟ้าแสงสว่าง และไฟสัญญาณจราจร ยกเว้นหลอดไฟฟ้า

บริษัท เมธมณี จำกัด   
METMANEE CO.,LTD.

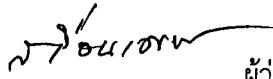
(ลงชื่อ)  ผู้ว่าจ้าง  
(นายสมเจตน์ เชื้อนเพชร)

(ลงชื่อ)  ผู้รับจ้าง  
(นางนันทนา พุนิตประชา)  
กรรมการผู้จัดการ

รองผู้อำนวยการแขวงทางหลวงศรีสะเกษที่ ๒ (ฝ่ายปฏิบัติการ)  
รักษาราชการแทน ผู้อำนวยการแขวงทางหลวงศรีสะเกษที่ ๒

# ต้นฉบับ

ข้อ ๒.๑๐ ผนวก ๑๐

แนบสัญญาเลขที่ ศก.๒/ ๒๑ /๒๕๖๒ ลงวันที่ ๑๘ มีนาคม ๒๕๖๒

## แบบยืนยันราคา/ปรับลดราคา/ประกาศผลการประกวดราคา

- หนังสือบริษัท เมธมณี จำกัด ยินดีปรับลดราคา และยืนยันปริมาณงานและราคา (BOQ) เลขที่ ๐๔๓/๒๕๖๒ ลงวันที่ ๒๕ กุมภาพันธ์ ๒๕๖๒ (พร้อมใบแจ้งปริมาณงานและราคาฯ) จำนวน ๒ แผ่น
- ประกาศผลผู้ชนะการเสนอราคา ลงวันที่ ๒๖ กุมภาพันธ์ ๒๕๖๒ จำนวน ๑ แผ่น

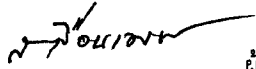
(ลงชื่อ)  ผู้ว่าจ้าง  
(นายสมเจตน์ เชื้อนเพชร)

รองผู้อำนวยการแขวงทางหลวงศรีสะเกษที่ ๒ (ฝ่ายปฏิบัติการ)  
รักษาราชการแทน ผู้อำนวยการแขวงทางหลวงศรีสะเกษที่ ๒

บริษัท เมธมณี จำกัด   
METMANEE CO.,LTD.

(ลงชื่อ)  ผู้รับจ้าง  
(นางนันทนา ฟินิตประชา)

กรรมการผู้จัดการ

บริษัท เมธมนี จำกัด

99/31 หมู่ที่ 5 ตำบลคูต อำเภอลำลูกกา จังหวัดปทุมธานี 12130

โทร. 081 - 9307435, 081 - 6706735 แฟกซ์ 043 - 840983

ต้นฉบับ

วันที่ 25 กุมภาพันธ์ 2562

แขวงทางหลวงศรีสะเกษที่ ๒
เลขที่..... 2๖7
วันที่ 25 ก.พ. 2562
เวลา..... 16-24

ที่ 043/2562

เรื่อง ขอบปรับลดราคา

เรียน คณะกรรมการจัดจ้างด้วยวิธีประกวดราคาอิเล็กทรอนิกส์ (e-bidding)

แขวงทางหลวงศรีสะเกษที่ 2

อ้างถึง 1.เอกสารประกวดด้วยวิธีประกวดราคาอิเล็กทรอนิกส์ (e-bidding) ที่ คค 06053/พ.1/๕.18/2562

ลงวันที่ 11 กุมภาพันธ์ 2562

2.หนังสือขอต่อรองราคา ที่ คค 06053/พ.1/510 ลงวันที่ 25 กุมภาพันธ์ 2562

ตามเอกสารประกวดด้วยวิธีประกวดราคาอิเล็กทรอนิกส์ (e-bidding) ที่อ้างถึง บริษัท เมธมนี จำกัด เป็นผู้เสนอราคาต่ำสุดและถูกต้องตามรายละเอียดและเงื่อนไขเอกสารการจัดจ้าง โดยเสนอราคารวมเป็นเงิน 4,343,729.00 (สี่ล้านสามแสนสี่หมื่นสามพันเจ็ดร้อยยี่สิบเก้าบาทถ้วน) ของงานจ้างเหมาโครงการส่งเสริมการใช้อย่างพาราในภารกิจของกรมทางหลวง ค่าปรับปรุงงานอำนวยความสะดวกแขวงทางหลวงศรีสะเกษที่ 2 เพื่อผลิตพร้อมติดตั้งอุปกรณ์เสาหลักนำทางขางพารา จำนวน 1,168 ต้น และแขวงฯ ได้มีหนังสือขอต่อรองราคาดังอ้างถึงแล้วนั้น

เพื่อประโยชน์แก่ทางราชการ ทางบริษัทฯ ยินดีปรับลดราคางานรวมเป็นเงินทั้งสิ้น 4,337,952.00 บาท (สี่ล้านสามแสนสามหมื่นเจ็ดพันเก้าร้อยห้าสิบสองบาทถ้วน) ซึ่งบริษัทฯ พร้อมทั้งจะดำเนินการในราคาดังกล่าว เพราะทางบริษัทฯ เป็นตัวแทนจำหน่ายวัสดุและมีแรงงานพร้อมอยู่แล้ว เพราะฉะนั้นราคาที่เสนอนี้มีความเหมาะสมแล้วที่จะไม่ทำให้ทางราชการเสียหายแต่อย่างใด

(๗) MSZAKZ, ๖๐๖๓.๕๖๓ และ ๖๓๖  
- สโมสรเกษตรอินทรีย์เมืองศรีสะเกษ

จึงเรียนมาเพื่อทราบและโปรดพิจารณา

บริษัท เมธมนี จำกัด  
METMANEE CO.,LTD.

ขอแสดงความนับถือ  
(นางนันทนา พนิตประเสริฐ)

บริษัท เมธมนี จำกัด (นายรพี ตั้งทรงสุวรรณ)  
METMANEE CO.,LTD.  
ผอ.ขท.ศรีสะเกษที่ ๒

ลงนาม..... ผู้ว่าจ้าง  
..... ผู้รับจ้าง

(๓) ๖๖๖๕  
กรรมการผู้จัดการ  
- เจริญนคร มทร. ดาเม็งท่าล่อ/๖.  
๖.๖๖๖  
๖๖.๖๖๖๖

คณะกรรมการพิจารณาผลการประกวดราคาอิเล็กทรอนิกส์  
วันที่ 26 ก.พ. 2562  
๑. ....  
๒. ....  
๓. ....  
๔. ....  
๕. ....  
๖. ....  
๗. ....



แนบใบแจ้งปริมาณงานและราคา

โครงการส่งเสริมการใช้ยางพาราในภารกิจของกรมทางหลวง ค่าปรับปรุงงานอำนวยความสะดวกแขวงทางหลวงศรีสะเกษที่ 2

เพื่องานผลิตพร้อมติดตั้งอุปกรณ์เสาหลักนำทางยางพารา

ลำดับที่	รายการและราคาต่อหน่วยเป็นตัวหนังสือ	หน่วย (Unit)	ปริมาณงาน (Estimated)	ราคาต่อหน่วย เป็นตัวเลข (บาท)	เป็นเงิน (บาท)
1	<p>อุปกรณ์เสาหลักนำทางยางพารา (สี่เหลี่ยม)</p> <p>เป็นเงิน สามพันเจ็ดร้อยสิบสี่บาท บาท - สตางค์</p> <p>สายทางในสังกัดแขวงทางหลวงศรีสะเกษที่ 2 ดังนี้</p> <p>1. ทางหลวงหมายเลข 221 ตอน ศรีสะเกษ-ภูเงิน ระหว่าง กม.7+300 - กม.43+400 (เป็นช่วงๆ) ปริมาณงาน 1 แห่ง (180 ต้น)</p> <p>2. ทางหลวงหมายเลข 221 ตอน ภูเงิน-แยกการช่าง ระหว่าง กม.51+675 - กม.53+350 (เป็นตอนๆ) ปริมาณงาน 1 แห่ง (60 ต้น)</p> <p>3. ทางหลวงหมายเลข 221 ตอน แยกการช่าง - เขิงบรรโดเขาพระวิหาร ระหว่าง กม.57+800 - กม.96+800 (เป็นตอนๆ) ปริมาณงาน 1 แห่ง (220 ต้น)</p> <p>4. ทางหลวงหมายเลข 2085 ตอน กันทรลักษณ์ - กันทรารมย์ ระหว่าง กม.3+700 - กม.7+000 (เป็นตอนๆ) ปริมาณงาน 1 แห่ง (63 ต้น)</p> <p>5. ทางหลวงหมายเลข 2111 ตอน พุห้-โพนปลัด ระหว่าง กม.2+200 - กม.7+000 (เป็นตอนๆ) ปริมาณงาน 1 แห่ง (90 ต้น)</p> <p>6. ทางหลวงหมายเลข 2111 ตอน โพนปลัด - ขุนหาญ ระหว่าง กม.14+500 - กม.37+300 (เป็นตอนๆ) ปริมาณงาน 1 แห่ง (148 ต้น)</p> <p>7. ทางหลวงหมายเลข 2248 ตอน บ้านดำน - ซ้ำหาวย ระหว่าง กม.19+100 - กม.40+050 (เป็นตอนๆ) ปริมาณงาน 1 แห่ง (232 ต้น)</p> <p>8. ทางหลวงหมายเลข 2214 ตอน นากระแซง - บ้านควน ระหว่าง กม.8+600 - กม.43+150 (เป็นตอนๆ) ปริมาณงาน 1 แห่ง (175 ต้น)</p>	ต้น	1,168	3,714.00	4,337,952.00
	<b>สี่ล้านสามแสนสามหมื่นเจ็ดพันเก้าร้อยห้าสิบสองบาทถ้วน</b>				4,337,952.00

ควบคุม

บริษัท เมธมณี จำกัด  
METMANEE CO., LTD.

ผู้ว่าจ้าง  
ผู้รับจ้าง

คณะกรรมการพิจารณาของประกวดราคาอิเล็กทรอนิกส์  
วันที่ 26 ก.พ. 2562

ประธาน บ.ค.ค. ๑.๕  
๒. ๓. ๔. ๕. ๖. ๗.

บริษัท เมธมณี จำกัด  
METMANEE CO., LTD.

(นันทนา พนิตประชา)  
กรรมการผู้จัดการ  
วันที่ 25 เดือน กุมภาพันธ์ พ.ศ. 2562

# ต้นฉบับ



ประกาศกรมทางหลวง โดยแขวงทางหลวงศรีสะเกษที่ ๒  
เรื่อง ประกาศผู้ชนะการเสนอราคา ประกวดราคาจ้างก่อสร้างโครงการส่งเสริมการใช้อย่างพาราในภารกิจ  
ของกรมทางหลวง ค่าปรับปรุงงานอำนวยความสะดวกความปลอดภัยแขวงทางหลวงศรีสะเกษที่ ๒ งานผลิตพร้อม  
ติดตั้งอุปกรณ์เสาหลักนำทางยางพารา จำนวน ๑,๑๖๘ ต้น  
ด้วยวิธีประกวดราคาอิเล็กทรอนิกส์ (e-bidding)

ตามประกาศ กรมทางหลวง โดยแขวงทางหลวงศรีสะเกษที่ ๒ เรื่อง ประกวดราคาจ้าง  
ก่อสร้างโครงการส่งเสริมการใช้อย่างพาราในภารกิจของกรมทางหลวง ค่าปรับปรุงงานอำนวยความสะดวก  
ความปลอดภัยแขวงทางหลวงศรีสะเกษที่ ๒ งานผลิตพร้อมติดตั้งอุปกรณ์เสาหลักนำทางยางพารา จำนวน ๑,๑๖๘ ต้น  
ด้วยวิธีประกวดราคาอิเล็กทรอนิกส์ (e-bidding) และเอกสารประกวดราคาจ้างด้วยวิธีประกวดราคา  
อิเล็กทรอนิกส์ (e-Bidding) เลขที่ คค ๐๖๐๕๓/พ.๑/๕.๑๘/๒๕๖๒ ลงวันที่ ๑๑ กุมภาพันธ์ ๒๕๖๒ นั้น

โครงการส่งเสริมการใช้อย่างพาราในภารกิจของกรมทางหลวง ค่าปรับปรุงงานอำนวยความสะดวก  
ความปลอดภัยแขวงทางหลวงศรีสะเกษที่ ๒ งานผลิตพร้อมติดตั้งอุปกรณ์เสาหลักนำทางยางพารา จำนวน  
๑,๑๖๘ ต้น ผู้เสนอราคาที่ชนะการเสนอราคา ได้แก่ บริษัท เมธมณี จำกัด (ส่งออก,ขายส่ง,ขายปลีก,  
ให้บริการ,ผู้ผลิต) โดยเสนอราคาต่ำสุด เป็นเงินทั้งสิ้น ๔,๓๓๗,๙๕๒.๐๐ บาท (สี่ล้านสามแสนสามหมื่น  
เจ็ดพันเก้าร้อยห้าสิบบาทถ้วน) รวมภาษีมูลค่าเพิ่มและภาษีอื่น ค่าขนส่ง ค่าจดทะเบียน และค่าใช้จ่ายอื่น ๆ  
ทั้งปวง

จึงประกาศให้ทราบโดยทั่วกัน กรมทางหลวง โดยแขวงทางหลวงศรีสะเกษที่ ๒ จะแจ้ง  
กำหนดวันทำสัญญาเมื่อได้รับเงินประจำงวดแล้ว กรณีที่ได้รับเงินจัดสรรไม่ครบ จะลดรายการ ลดจำนวน  
หรือลดเงื่อนไขตามความเหมาะสม หรืออาจยกเลิกการประกวดราคาเสียก็ได้

ประกาศ ณ วันที่ ๒๖ กุมภาพันธ์ พ.ศ. ๒๕๖๒

(นายรพี ตั้งทรงสุวรรณ)

ผู้อำนวยการแขวงทางหลวงศรีสะเกษที่ ๒ ปฏิบัติราชการแทน  
อธิบดีกรมทางหลวง

ลงนาม.....ผู้ว่าจ้าง  
ลงนาม.....ผู้รับจ้าง

บริษัท เมธมณี จำกัด  
METMANEE CO.,LTD.



ค้นฉบับ

ข้อ ๒.๑๒ ผนวก ๑๒

แบบสัญญาเลขที่ ศก.๒/ ๒๑ /๒๕๖๒ ลงวันที่ ๑๘ มีนาคม ๒๕๖๒

### เงื่อนไขการเสนอแผนการทำงาน

ภายในกำหนดระยะเวลา.....๗.....วัน นับถัดจากวันลงนามในสัญญา ผู้รับจ้างจะต้องจัดทำแผนการทำงานส่งให้ผู้ว่าจ้างตรวจสอบและแผนการทำงานดังกล่าวต้องได้รับความเห็นชอบจากผู้ว่าจ้างก่อนจึงจะลงมือทำงานได้

แผนการทำงานจะต้องแสดงลำดับขั้นตอนและช่วงเวลาที่ทำงานแต่ละรายการตามสัญญาให้ครบถ้วนชัดเจนและเป็นไปได้ โดยงานทั้งหมดต้องแล้วเสร็จบริบูรณ์ภายในกำหนดเวลาของสัญญา

ในกรณีมีความจำเป็นต้องปรับแผนการทำงานในระหว่างการทำงาน ผู้รับจ้างต้องเสนอแผนการทำงานที่ปรับใหม่แก่ผู้ว่าจ้างเพื่อให้ความเห็นชอบก่อนทุกครั้ง

(ลงชื่อ).....ผู้ว่าจ้าง

(นายสมเจตน์ เชื้อนเพชร)

รองผู้อำนวยการแขวงทางหลวงศรีสะเกษที่ ๒ (ฝ่ายปฏิบัติการ)  
รักษาราชการแทน ผู้อำนวยการแขวงทางหลวงศรีสะเกษที่ ๒ ,

บริษัท เมธมณี จำกัด  
METMANEE CO.,LTD.

(ลงชื่อ).....ผู้รับจ้าง

(นางนันทนา วัฒนประชา)

กรรมการผู้จัดการ

ต้นฉบับ

ข้อ 2.13 ผนวก 13

แบบสัญญาเลขที่ ศก.2/ 21 /2562 ลงวันที่ 18 มีนาคม 2562

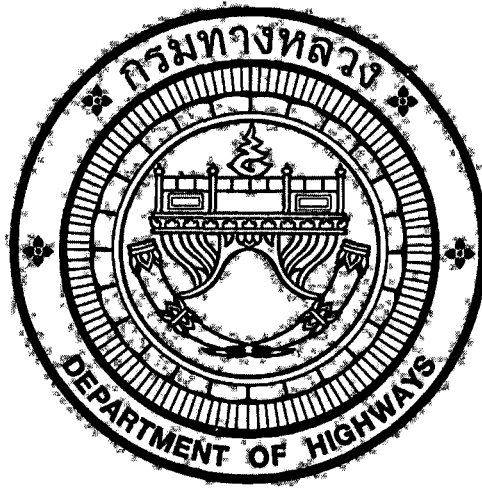

แนวทางการพิจารณา  
ขยายอายุสัญญาหรือการงดหรือลดค่าปรับ  
งานจ้างเหมาของกรมทางหลวง

กรมทางหลวง

สิงหาคม 2561

(ลงชื่อ) ..... ผู้ว่าจ้าง  
(นายสมเจตน์ เชื้อนเพชร)

รองผู้อำนวยการแขวงทางหลวงศรีสะเกษที่ 2 (ฝ่ายปฏิบัติการ)  
รักษาราชการแทน ผู้อำนวยการแขวงทางหลวงศรีสะเกษที่ 2,

บริษัท เมธมณี จำกัด  
METMANEE CO.,LTD.

(ลงชื่อ) ..... ผู้รับจ้าง  
(นางนันทนา พนิตประชา)  
กรรมการผู้จัดการ



ย	ตบ.ก. ๒๕๖๑	วันที่ - ๖ ส.ค. ๒๕๖๑
ต้นตบ.ย	๑๑๙๘	วันที่ ๒๕๖๑
เลขที่รับ		วันที่

กรมทางหลวง	๒๕๖๑
เลขที่รับ	๓ ๑๔๕๒๕
วันที่	๖ ส.ค. ๒๕๖๑
เวลา	๑๖.๓๑

### บันทึกข้อความ

ส่วนราชการ สำนักก่อสร้างทางที่ ๑ ส่วนบริหารงานทั่วไป โทร. ๐๒-๓๕๔-๖๘๐๒, ๒๓๐๒๓

ที่ สท.๑/๕๐๕๓๓ วันที่ ๖ สิงหาคม ๒๕๖๑

เรื่อง แนวทางการพิจารณาขยายอายุสัญญาหรือการงดหรือลดค่าปรับงานจ้างเหมาของกรมทางหลวง

๑

เรียน อทล.

ตามที่คณะกรรมการพิจารณาปัญหาเกี่ยวกับงานจ้างเหมา ได้ประชุมคณะกรรมการฯ เรื่อง หลักเกณฑ์ในการพิจารณาขยายอายุสัญญา และได้มีการปรับปรุงแนวทางการพิจารณาขยายอายุสัญญาหรือการงดหรือลดค่าปรับงานจ้างเหมาของกรมทางหลวงเสนอมาร่วมนี้ ทั้งนี้เพื่อให้การปฏิบัติงานเป็นไปในทางเดียวกัน

จึงเรียนมาเพื่อโปรดพิจารณา หากเห็นชอบจะได้เวียนให้หน่วยงานที่เกี่ยวข้องเพื่อถือปฏิบัติต่อไป พร้อมนี้ได้แนบแนวทางการพิจารณาขยายอายุสัญญาหรือการงดหรือลดค่าปรับงานจ้างเหมาด้วยแล้ว

*มท*

(นายกมล หมั่นทำ)

รองอธิบดีฝ่ายดำเนินงาน

ประธานคณะกรรมการพิจารณาปัญหาเกี่ยวกับงานจ้างเหมา

สำนักก่อสร้างทางที่ ๑	๒๕๖๑
กรมทางหลวง	
เลขที่รับ	๑๐๓๓๗
วันที่รับ	๖ ส.ค. ๒๕๖๑
เวลา	๑๖.๑๕ น.

๒

เรียน ประธานคณะกรรมการฯ (สท.๑)

- เมทวอ
- ลงนามแล้ว
- ลงนามต่อไป

นายชานินทร์ สมบูรณ์

อธิบดีกรมทางหลวง  
๖ ส.ค. ๒๕๖๑

๓. เรียน ประธานคณะกรรมการฯ (สท.๑)

- อธิบดีกรมทางหลวง (๒)
- อธิบดีกรมทางหลวง

*มท*

(นายกมล หมั่นทำ)  
รองอธิบดีกรมทางหลวง

ที่ สท.๑.๑/๕๐๕๒๒ ๖ ส.ค. ๒๕๖๑

๔. เรียน ผู้อำนวยการสำนัก ศูนย์เทคโนโลยีสารสนเทศ  
เลขานุการกรม ผู้อำนวยการกอง สำนักงท  
สำนักงานทางหลวง ศูนย์สร้างและบูรณะสะพาน  
แขวงทางหลวง สำนักงานบำรุงทาง

ลงนาม.....ผู้ว่าฯที่ทราบตาม ๑ + ๒ และแจ้งเวียนให้หน่วยงาน  
ลงนาม.....ผู้รับใช้บังคับทราบและถือปฏิบัติ

บริษัท เมธมนี จำกัด  
METMANEE CO., LTD. (นายสว่าง บูรณธนาภิกข)  
เลขานุการคณะกรรมการพิจารณาปัญหาเกี่ยวกับงานจ้างเหมา

ต้นฉบับ

แนวทางการพิจารณาขยายอายุสัญญาหรือการงดหรือลดค่าปรับ  
งานจ้างเหมาของกรมทางหลวง

กฎหมาย ระเบียบ คำสั่ง หนังสือเวียนที่เกี่ยวข้อง

1. พระราชบัญญัติการจัดซื้อจัดจ้างและการบริหารพัสดุภาครัฐ พ.ศ.2560 มาตรา 102

การงดหรือลดค่าปรับให้แก่คู่สัญญา หรือการขยายเวลาทำการตามสัญญาหรือข้อตกลง ให้อยู่ในดุลพินิจของผู้มีอำนาจที่จะพิจารณาได้ตามจำนวนวันที่มีเหตุเกิดขึ้นจริง เฉพาะในกรณีดังต่อไปนี้

- (1) เหตุเกิดจากความผิดหรือความบกพร่องของหน่วยงานของรัฐ
- (2) เหตุสุดวิสัย
- (3) เหตุเกิดจากพฤติการณ์อันหนึ่งอันใดที่คู่สัญญาไม่ต้องรับผิดชอบตามกฎหมาย
- (4) เหตุอื่นตามที่รัฐมนตรีกำหนดในกฎกระทรวง

หลักเกณฑ์และวิธีการของการงดหรือลดค่าปรับให้แก่คู่สัญญา หรือการขยายเวลาทำการตามสัญญาหรือข้อตกลง ให้เป็นไปตามระเบียบที่รัฐมนตรีกำหนด

2. ระเบียบกระทรวงการคลังว่าด้วยการจัดซื้อจัดจ้างและการบริหารพัสดุภาครัฐ พ.ศ.2560

ข้อ 182 การงดหรือลดค่าปรับให้แก่คู่สัญญา หรือการขยายเวลาทำการตามสัญญาหรือข้อตกลงตาม มาตรา 102 ในกรณีที่มีเหตุเกิดจากความผิดหรือความบกพร่องของหน่วยงานของรัฐ หรือเหตุสุดวิสัย หรือเกิดจากพฤติการณ์อันหนึ่งอันใดที่คู่สัญญาไม่ต้องรับผิดชอบตามกฎหมายหรือเหตุอื่นตามที่กำหนดในกฎกระทรวง ทำให้คู่สัญญาไม่สามารถส่งมอบสิ่งของหรืองานตามเงื่อนไขและกำหนดเวลาแห่งสัญญาได้ ให้หน่วยงานของรัฐ ระบุไว้ในสัญญาหรือข้อตกลงกำหนดให้คู่สัญญาต้องแจ้งเหตุดังกล่าวให้หน่วยงานของรัฐทราบภายใน 15 วัน นับถัดจากวันที่เหตุนั้นได้สิ้นสุดลง หรือตามที่กำหนดในกฎกระทรวง หากมิได้แจ้งภายในเวลาที่กำหนด คู่สัญญาจะยกมาอ้างเพื่อของดหรือลดค่าปรับ หรือขอขยายเวลาในภายหลังมิได้ เว้นแต่กรณีเหตุเกิดจากความผิดหรือความบกพร่องของหน่วยงานของรัฐซึ่งมีหลักฐานชัดเจน หรือหน่วยงานของรัฐทราบคืออยู่แล้ว ตั้งแต่ต้น

3. คำสั่งกรมทางหลวง ที่ บ.1/120/2560 ลงวันที่ 29 สิงหาคม 2560

เรื่อง มอบอำนาจการพิจารณา งดค่าปรับ หรือการขยายเวลาทำการตามสัญญาหรือข้อตกลงงาน  
ซื้อ/จ้าง งานจ้างที่ปรึกษา และงานจ้างออกแบบหรือควบคุมงานก่อสร้าง

ลงนาม.....ผู้ว่าจ้าง  
ลงนาม.....ผู้รับจ้าง

บริษัท เมธมณี จำกัด  
METMANEE CO.,LTD.

# ต้นฉบับ

-2-

การงดหรือลดค่าปรับให้แก่คู่สัญญา หรือการขยายเวลาทำการตามสัญญาหรือข้อตกลงอยู่ในอำนาจของหัวหน้าหน่วยงานของรัฐ (อธิบดี) ที่จะพิจารณาได้ตามจำนวนวันที่มีเหตุเกิดขึ้นจริง และอธิบดีได้มอบอำนาจในการพิจารณางด ลดค่าปรับ หรือการขยายเวลาทำการตามสัญญาหรือข้อตกลงในวงเงินอำนาจสั่งซื้อ/สั่งจ้างของอธิบดี (ไม่เกิน 200 ล้านบาท) ให้กับหน่วยงานต่าง ๆ ดังนี้

1. หน่วยงานส่วนกลาง มอบอำนาจให้รองอธิบดี วิศวกรใหญ่ เป็นผู้มีอำนาจในการพิจารณางด ลดค่าปรับ หรือการขยายเวลาทำการตามสัญญาหรือข้อตกลง ในงานจ้างซึ่งอยู่ในความรับผิดชอบของหน่วยงานในส่วนกลางตามสายการบังคับบัญชา
2. หน่วยงานภูมิภาค มอบอำนาจให้ผู้อำนวยการสำนักงานทางหลวง ผู้อำนวยการศูนย์สร้างทาง ผู้อำนวยการศูนย์สร้างและบูรณะสะพาน เป็นผู้มีอำนาจในการพิจารณางด ลดค่าปรับ หรือการขยายเวลาทำการตามสัญญาหรือข้อตกลงในงานจัดจ้าง
3. ให้ผู้รับมอบอำนาจตามข้อ 1 และข้อ 2 เป็นผู้รับผิดชอบในการดำเนินการพร้อมทั้งตรวจสอบเอกสารหลักฐานต่าง ๆ ที่เกี่ยวข้องให้ถูกต้องตามกฎหมาย ระเบียบ และข้อบังคับอื่น ๆ ของทางราชการที่เกี่ยวข้อง โดยเคร่งครัดทุกกรณี

#### 4. หนังสือคณะกรรมการว่าด้วยการพัสดุ ส่วนที่สี่ที่ กค (กวพ) 0421.3/ว 268 ลงวันที่ 16 กรกฎาคม 2555

ในการพิจารณางดหรือลดค่าปรับให้แก่คู่สัญญาด้วยเหตุ (1) เหตุเกิดจากความผิดหรือความบกพร่องของส่วนราชการ (2) เหตุสุดวิสัย (3) เหตุเกิดจากพฤติการณ์อันหนึ่งอันใดที่คู่สัญญาไม่ต้องรับผิดชอบตามกฎหมายซึ่งเหตุดังกล่าวมีผลกระทบโดยตรงที่ทำให้ผู้รับจ้างไม่สามารถส่งมอบงานจ้างตามสัญญา ให้อยู่ในอำนาจของหัวหน้าส่วนราชการที่จะพิจารณาได้ตามจำนวนวันที่มีเหตุเกิดขึ้นจริง โดยจะต้องพิจารณาว่าคู่สัญญาได้ปฏิบัติตามสัญญาหรือข้อตกลงให้กับทางราชการเป็นไปอย่างปกติตลอดมา และต้องไม่มีพฤติการณ์ที่จะทิ้งงานของทางราชการ หากมีเหตุผลอันสมควรที่จะพิจารณางดหรือลดค่าปรับตามสัญญา แม้ได้ดำเนินการล่วงหน้ากำหนดระยะเวลาส่งมอบหรือแล้วเสร็จตามสัญญาหรือข้อตกลงจนมีค่าปรับเกิดขึ้นแล้วก็ตามแต่ต้องยังมีได้มีการตรวจรับงานงวดสุดท้าย

#### 5. หนังสือสำนักนายกรัฐมนตรี ที่ นร(กวพ) 1305/ ว11948 ลงวันที่ 13 ธันวาคม 2543

กรณีที่ส่วนราชการ ได้ทำสัญญาหรือข้อตกลงเป็นหนังสือกับผู้รับจ้างแล้ว ต่อมาหากมีความจำเป็นต้องแก้ไขเปลี่ยนแปลงสัญญาหรือข้อตกลง หรือพิจารณาขยายระยะเวลาทำการตามสัญญา การงดหรือลดค่าปรับแล้ว ให้คณะกรรมการตรวจการจ้าง เป็นผู้เสนอความเห็นเพื่อประกอบการพิจารณาของหัวหน้าส่วนราชการ

ลงนาม.....ผู้ว่าจ้าง  
ลงนาม.....ผู้รับจ้าง

บริษัท เมธมณี จำกัด  
METMANEE CO.,LTD.



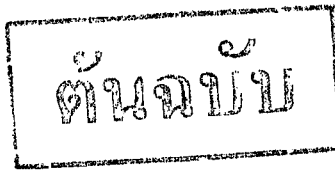

**6. หนังสือตอบข้อหารือ สำนักนายกรัฐมนตรีนที่ นร(กวพ)1305/10406 ลงวันที่ 18 ธันวาคม 2541**

- การพิจารณาหรือลดค่าปรับ เป็นการพิจารณาอนุมัติให้ในเวลาที่ล่วงเลยกำหนดเวลาของสัญญาหรือข้อตกลงไปแล้ว และเป็นกรณีที่มีค่าปรับเกิดขึ้นแล้ว
- การพิจารณาขยายเวลาทำการตามสัญญาหรือข้อตกลง เป็นการพิจารณาอนุมัติให้ก่อนที่จะครบกำหนดสัญญา และค่าปรับยังไม่เกิดขึ้น

ในการขยายเวลาทำการตามสัญญา การงดหรือลดค่าปรับ เป็นนิติกรรมฝ่ายเดียว เมื่อผู้ว่าจ้างเห็นสมควรว่าระยะเวลาที่เสียไปมิใช่ความผิดของผู้รับจ้าง และเห็นสมควรขยายระยะเวลา หรืองดหรือลดค่าปรับให้แล้ว จึงไม่จำเป็นต้องทำสัญญาแก้ไขเพิ่มเติมอีก โดยใช้เพียงคำสั่งอนุมัติของผู้มีอำนาจประกอบสัญญาไว้เป็นหลักฐานในการเบิกจ่ายเงินหรือคืนเงินค่าปรับให้แก่คู่สัญญาก็ได้

**7. หนังสือตอบข้อหารือ สำนักนายกรัฐมนตรีนที่ นร(กวพ) 1407/2829 ลงวันที่ 5 เมษายน 2545**

กรณีกรมฯ ไม่สามารถส่งมอบพื้นที่ทำงานให้แก่ผู้รับจ้างได้ เนื่องจากปัญหาในการจัดกรรมสิทธิ์ที่ดิน ต่อมาเมื่อล่วงเลยเวลาทำการตามที่ระบุในสัญญาจ้างแล้วจึงสามารถส่งมอบพื้นที่ให้ผู้รับจ้างเข้าทำงานได้เฉพาะบางช่วง และภายหลังเมื่อกรมฯ จัดกรรมสิทธิ์ที่ดินได้เสร็จแล้วจึงจะมอบพื้นที่ช่วงอื่น ๆ เพิ่มเติมให้แก่ผู้รับจ้างอีก หากปรากฏข้อเท็จจริงว่ากรมทางหลวงติดปัญหาอุปสรรคในการจัดกรรมสิทธิ์ที่ดิน และเมื่อเหตุอุปสรรคดังกล่าวสิ้นสุดลงในแต่ละช่วง กรมฯ ก็ยอมใช้ดุลพินิจในการพิจารณาขยายระยะเวลา งดหรือลดค่าปรับให้แก่ผู้รับจ้างได้ตามระยะเวลาที่ผู้รับจ้างได้รับผลกระทบจากการจัดกรรมสิทธิ์ที่ดินในแต่ละช่วงได้ โดยกรมฯ จะต้องพิจารณาด้วยว่าเหตุอุปสรรคดังกล่าวมีส่วนสัมพันธ์กับงานก่อสร้างในส่วนอื่นและเป็นเหตุให้ผู้รับจ้างไม่สามารถดำเนินการก่อสร้างในส่วนทั้งหมดให้แล้วเสร็จตามกำหนดเวลาในสัญญาหรือไม่

**สิทธิที่คู่สัญญาจะได้รับการพิจารณา**

คู่สัญญาต้องแจ้งเหตุแห่งการขอขยายระยะเวลาทำการตามสัญญา การงดหรือลดค่าปรับตามระเบียบฯ ข้อ 182 ให้หน่วยงานของรัฐทราบภายใน 15 วัน นับถัดจากวันที่เหตุนั้นได้สิ้นสุดลง หากมิได้แจ้งภายในเวลาที่กำหนด คู่สัญญาจะยกมากล่าวอ้างเพื่อของดหรือลดค่าปรับ หรือขอขยายเวลาในภายหลังมิได้ เว้นแต่กรณีเหตุเกิดจากความผิดหรือความบกพร่องของหน่วยงานของรัฐซึ่งมีหลักฐานชัดเจน หรือหน่วยงานของรัฐทราบคืออยู่แล้วตั้งแต่ต้น

ลงนาม.....ผู้ว่าจ้าง  
 ลงนาม.....ผู้รับจ้าง

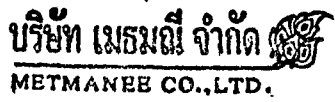

# ต้นฉบับ

-4-

## เอกสารประกอบการพิจารณาขอขยายอายุสัญญา การงคหรือลดค่าปรับ

หน่วยงานที่เป็นคู่สัญญาจะต้องนำส่งเอกสารที่เกี่ยวข้องในการขอขยายอายุสัญญา หรือการงคหรือลดค่าปรับ  
อย่างน้อยดังนี้

1. สำเนาสัญญา
2. สำเนาหนังสือแจ้งขอเข้าทำงานและขอรับมอบพื้นที่ตามสัญญาของผู้รับจ้าง ซึ่งการกำหนดวัน  
เข้าทำงาน ให้ระบุวันที่แน่นอน ห้ามใช้คำว่า “คาดว่า” เพราะจะมีปัญหาในการพิจารณา (ถ้ามี)
3. สำเนาหนังสือมอบพื้นที่ทำงานของผู้ว่าจ้างทุกครั้งที่ได้มอบพื้นที่ให้ผู้รับจ้างหรือสำเนาหนังสือ  
ที่แจ้งโดยกำหนดวันที่แน่นอนที่จะให้ผู้รับจ้างเข้าดำเนินการได้ (ถ้ามี)
4. สำเนาหนังสือผู้รับจ้าง แจ้งปัญหาอุปสรรคที่เป็นเหตุให้ไม่สามารถเข้าทำการก่อสร้างได้ เพื่อขอ  
ขยายเวลานั้น แจ้งเหตุติดขัดสาธารณูปโภคต่าง ๆ โดยเฉพาะอย่างยิ่งหนังสือแจ้งฉบับแรก  
สำเนาหนังสือขอขยายอายุสัญญาหรือของคหรือลดค่าปรับของผู้รับจ้าง โดยต้องระบุสาเหตุและ  
จำนวนวันที่ขอขยายอายุสัญญาด้วยจะไม่รับเรื่องไว้พิจารณา กรณีที่ขอขยายอายุสัญญาล่วงหน้า  
โดยที่ยังไม่ทราบวันที่มอบสถานที่ให้ได้เนื่องจากไม่ทราบจำนวนวันที่มีเหตุเกิดขึ้นจริง
5. สำเนาหนังสือโครงการ/แขวงฯเจ้าของพื้นที่แจ้งหน่วยงานเจ้าของกิจการสาธารณูปโภคให้ทำ  
การรื้อย้าย
6. สำเนาหนังสือหน่วยงานเจ้าของกิจการสาธารณูปโภคแจ้งผลการดำเนินการ
7. สำเนาหนังสือ โครงการ/แขวงฯ เจ้าของพื้นที่ แจ้งยืนยันวันที่แก้ไขปัญหาอุปสรรคแล้วเสร็จ  
พร้อมให้ผู้รับจ้างเข้าทำการก่อสร้างได้
8. สำเนาใบตรวจรับงาน (กรณีงานแล้วเสร็จให้แจ้งวันแล้วเสร็จด้วย)
9. บันทึกความเห็นของคณะกรรมการตรวจรับพัสดุในงานจ้างทั้งหมด (หากกรรมการคนใดมี  
ความเห็นแย้งให้บันทึกความเห็นไว้โดยชัดเจน)
10. Work Schedule, Bar Chart ของ Main Item และบันทึกการปฏิบัติงานของผู้รับจ้างและ  
เหตุการณ์แวดล้อมเป็นรายวัน เฉพาะวันที่เกี่ยวข้องกับกรณีขอต่ออายุสัญญา (บางกรณี)
11. บันทึกของสำนัก ฯ หรือกองเจ้าของงาน สรุปข้อเท็จจริงเรียงตามลำดับเหตุการณ์ รวมทั้งให้  
อ้างอิงเอกสารที่เกี่ยวข้องเพียงพอ พร้อมความเห็น เพื่อให้คณะกรรมการสามารถนำไป  
ประกอบการพิจารณากรณีนั้นได้
12. เอกสารอื่น ๆ เช่น รูปภาพ แพนผัง รูปตัด ฯลฯ (ถ้ามี) เหตุการณ์แวดล้อมเป็นรายวัน เฉพาะ  
วันที่เกี่ยวข้องกับกรณีขอต่ออายุสัญญา (บางกรณี)
13. กรณีเกิดอุทกภัย หรือภัยพิบัติ ให้แนบเอกสารประกอบการพิจารณา เช่น ประกาศจังหวัดฯ

ลงนาม.....ผู้ว่าจ้าง

ลงนาม.....ผู้รับจ้าง

บริษัท เมธมณี จำกัด  
METMANEE CO.,LTD.



**การคำนวณเวลาทำการสำหรับงานส่วนที่เหนือเฉพาะติดขัดงานก่อสร้าง**

เวลาทำการสำหรับงานส่วนที่เหนือเฉพาะที่ติดขัดการก่อสร้าง มี 2 กรณี

- ① กรณีงานที่มีลักษณะเดียวกัน และ ไม่มีความยุ่งยากซับซ้อน (ส่วนใหญ่จะเป็นงานอย่างเดียว)
  - กำหนดปริมาณงานส่วนที่ติดขัดเป็นเปอร์เซ็นต์ และเทียบกับระยะเวลาทำการตามสัญญาเดิม จะได้จำนวนวันที่ต้องใช้ในการก่อสร้างงานส่วนที่เหนือเฉพาะที่ติดขัดการก่อสร้าง เช่น งานก่อสร้างสะพาน
- ② กรณีที่ต้องก่อสร้างงานหลายอย่าง และลักษณะการทำงานไม่เหมือนกัน
  - กำหนดจำนวนวันที่ต้องใช้ทำการของงานแต่ละอย่างตามหลักเกณฑ์การคิดเวลาทำการของกรมทางหลวง โดยใช้เครื่องมือ เครื่องจักร จำนวนชุดตามชั้นผู้รับเหมา แต่ทั้งนี้ต้องพิจารณาจำนวนเครื่องจักรที่ต้องแบ่งไปใช้งานส่วนที่ไม่ติดขัดด้วย

ตัวอย่าง สัญญาจ้างทำงานก่อสร้างโครงการ A ระยะทาง 10 กิโลเมตร เริ่มต้นสัญญาวันที่ 1 มกราคม 2555 และสิ้นสุดสัญญาวันที่ 31 ธันวาคม 2555 พบปัญหาสาธารณูปโภคติดขัดการก่อสร้าง ระยะทาง 2 กิโลเมตร ผู้รับจ้างเป็นผู้รับเหมางานก่อสร้างทางชั้น 1 (ภาคผนวก)

กรณีที่ 1 มอบพื้นที่ให้ผู้รับจ้างเมื่อวันที่ 1 ธันวาคม 2555 แนวทางการพิจารณา

- ตามแผนงานที่ผู้รับจ้างได้รับอนุมัติแล้วนั้น เมื่อถึงวันที่ 1 ธันวาคม 2555 จะเหนือเฉพาะงานเบ็ดเตล็ด
- กำหนดปริมาณงานส่วนที่ติดขัดและเป็นพื้นที่ต่อเนื่อง การคำนวณเวลาทำการ ให้ใช้ เครื่องจักรจำนวน 4 ชุด โดยนำปริมาณงานส่วนที่เหนือ + งานเบ็ดเตล็ดตามเปอร์เซ็นต์ที่เหนือในแผนงานของส่วนที่ไม่ติดขัด + งานเบ็ดเตล็ดส่วนที่ติดขัด

กรณีที่ 2 มอบพื้นที่ให้ผู้รับจ้างเมื่อวันที่ 1 สิงหาคม 2555 แนวทางการพิจารณา

- ตามแผนงานที่ผู้รับจ้างได้รับอนุมัติแล้วนั้น เมื่อถึงวันที่ 1 สิงหาคม 2555 จะเหนืองานรองพื้นทาง งานพื้นทาง ผิวทาง งานเบ็ดเตล็ด
- กำหนดปริมาณงานส่วนที่ติดขัดและเป็นพื้นที่ต่อเนื่อง การคำนวณเวลาทำการ ให้ใช้ เครื่องจักรจำนวน 4 ชุด โดยนำปริมาณงานส่วนที่เหนือ + งานเบ็ดเตล็ดตามเปอร์เซ็นต์เหนือในแผนงานของส่วนที่ไม่ติดขัด + ปริมาณงานส่วนที่ติดขัด + งานเบ็ดเตล็ดส่วนที่ติดขัด

ลงนาม.....ผู้ว่าจ้าง  
 ลงนาม.....ผู้รับจ้าง

# ต้นฉบับ

-6-

กรณีที่ 3 มอบพื้นที่ให้ผู้รับจ้างเมื่อวันที่ 1 มกราคม 2556 แนวทางการพิจารณา

- สิ้นสุดสัญญาเดิมแล้ว
- คำนวณปริมาณงานส่วนที่ติดขัดและเป็นพื้นที่ต่อเนื่อง การคำนวณเวลาทำการให้ใช้เครื่องจักรจำนวน 4 ชุด โดยนำเฉพาะปริมาณงานส่วนที่ติดขัด + งานเปิดเตล็ดส่วนที่ติดขัด

การคำนวณเวลาทำการให้แสดงในรูปแบบ Bar Chart ตามลำดับขั้นตอนของการก่อสร้างนั้น ๆ

แต่ทั้งนี้อาจเพื่อเวลาตามลักษณะการก่อสร้างและสถานการณ์ที่เกิดขึ้นจริง ดังนี้-

- เวลาเตรียมการขนย้ายเครื่องจักร
- ปริมาณงานเหลือน้อย แต่มีความยุ่งยากซับซ้อนในการทำงานต้องใช้เทคนิคสูงและความประณีต ต้องรอ Concrete Set ตัว ๆ ละ
- จำนวนวันที่เสียไปเนื่องจากฝนตกและทำงานไม่ได้

ลงนาม.....ผู้ว่าจ้าง  
ลงนาม.....ผู้รับจ้าง

บริษัท เมธมณี จำกัด  
METHANNI CO., LTD.

# ต้นฉบับ

**การพิจารณาจำนวนวันที่จะขยายอายุสัญญา (ให้ไว้เป็นตัวอย่างประกอบการพิจารณา)**

- กำหนดให้ ก = ระยะเวลาที่รอคอยการส่งมอบพื้นที่  
 ข = ระยะเวลาที่ใช้ทำงานเฉพาะที่ติดขัดการก่อสร้าง คำนวณตามหลักเกณฑ์กรมฯ  
 ค = ระยะเวลาที่เหลืออยู่ในสัญญาเดิมนับตั้งแต่วันรับมอบพื้นที่ให้ผู้รับจ้างเข้าดำเนินการได้

**1. กรณีผู้ว่าจ้างไม่สามารถส่งมอบพื้นที่ให้แก่ผู้รับจ้างได้ตั้งแต่เริ่มต้นสัญญา**

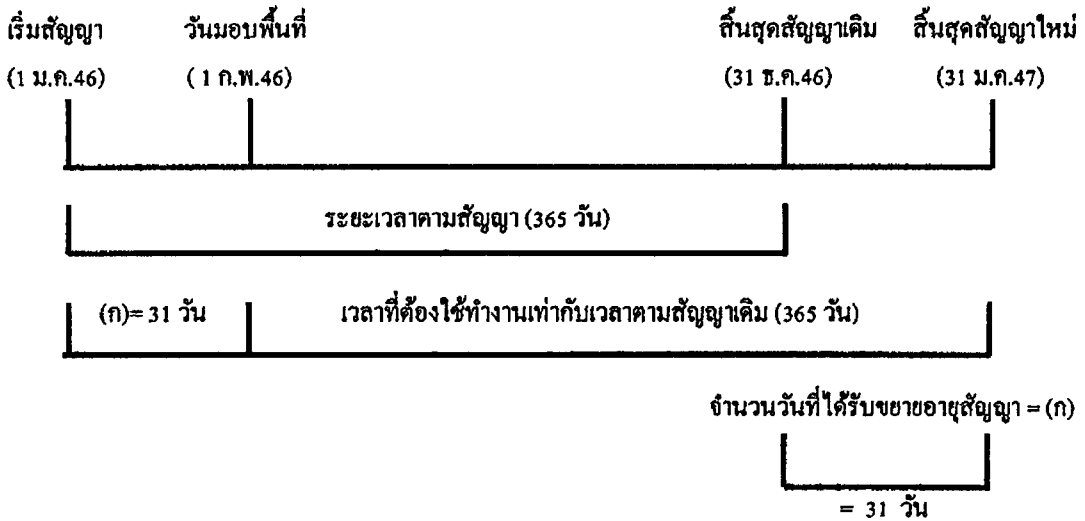

จำนวนวันที่ได้รับการขยายอายุสัญญา = จำนวนวันที่สูญเสียไปนับตั้งแต่วันเริ่มต้นอายุสัญญาถึงก่อนวันที่ได้รับมอบพื้นที่  
 = (ก)

**ตัวอย่าง** โครงการ A เริ่มต้นสัญญาวันที่ 1 มกราคม 2546 และสิ้นสุดสัญญาวันที่ 31 ธันวาคม 2546  
 ระยะเวลาตามสัญญา 365 วัน เมื่อเริ่มต้นสัญญาผู้ว่าจ้างไม่สามารถส่งมอบพื้นที่ให้แก่ผู้รับจ้างได้เลย  
 จนถึงวันที่ 1 กุมภาพันธ์ 2546 จึงมอบพื้นที่ให้แก่ผู้รับจ้างเข้าดำเนินการได้  
 จำนวนวันที่ได้รับการขยายอายุสัญญา = จำนวนวันที่สูญเสียไปนับตั้งแต่วันเริ่มต้นอายุสัญญา  
 ( 1 ม.ค.46) ถึงก่อนวันที่ได้รับมอบพื้นที่ ( 31 ม.ค.46)  
 = 31 วัน

นับถัดจากวันสิ้นสุดสัญญาเดิม โดยจะสิ้นสุดสัญญาใหม่วันที่ 31 ม.ค.47

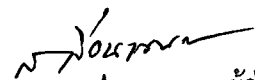
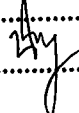
  
 ลงนาม.....ผู้ว่าจ้าง  
  
 ลงนาม.....ผู้รับจ้าง

# ต้นฉบับ

-8-

2. กรณีผู้ว่าจ้างส่งมอบพื้นที่ให้แก่ผู้รับจ้างได้ตั้งแต่เริ่มต้นสัญญา แต่มีบางส่วนติดขัดการจัดกรรมสิทธิ์ที่ดิน หรือติดขัดสาธารณูปโภค หรือมีอุปสรรคอื่นใดที่เป็นเหตุติดขัดการก่อสร้าง มี 2 กรณี

2.1 แก้ไขปัญหาแล้วเสร็จในอายุสัญญา

กรณีที่ 1

ถ้าระยะเวลาที่ใช้ทำงานเฉพาะที่ติดขัดการก่อสร้าง (ข) น้อยกว่าเวลาที่เหลืออยู่ในสัญญาเดิมนับแต่วันรับมอบพื้นที่ (ค) จะไม่ขยายอายุสัญญาให้

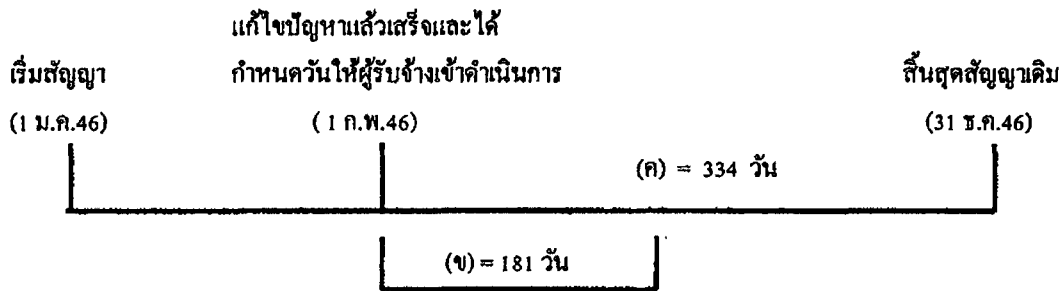

ตัวอย่าง

โครงการ A เริ่มต้นสัญญาวันที่ 1 มกราคม 2546 และสิ้นสุดสัญญาวันที่ 31 ธันวาคม 2546 ระยะเวลาตามสัญญา 365 วัน เมื่อเริ่มต้นสัญญาผู้ว่าจ้างสามารถส่งมอบพื้นที่ให้แก่ผู้รับจ้างได้ แต่ยังมีจุดติดขัดการก่อสร้างอยู่จนถึงวันที่ 1 กุมภาพันธ์ 2546 ผู้ว่าจ้างสามารถส่งมอบพื้นที่จุดที่ติดขัดการก่อสร้างให้แก่ผู้รับจ้างเข้าดำเนินการก่อสร้างได้ และผู้ว่าจ้างได้คำนวณระยะเวลาที่ใช้ทำงานเฉพาะที่ติดขัดการก่อสร้าง ตามหลักเกณฑ์กรมฯ (ข) เป็นเวลา 181 วัน

กรณีนี้ ระยะเวลาที่ใช้ทำงานเฉพาะที่ติดขัดการก่อสร้าง (181 วัน) น้อยกว่าเวลาที่เหลืออยู่ในสัญญาเดิม (334 วัน) จะไม่ขยายอายุสัญญาให้

กรณีที่ 2

ถ้าระยะเวลาที่ใช้ทำงานเฉพาะที่ติดขัดการก่อสร้าง (ข) มากกว่าเวลาที่เหลืออยู่ในสัญญาเดิม (ค)

จำนวนวันที่ได้รับการขยายอายุสัญญา = (ข) - (ค)

ลงนาม.....ผู้ว่าจ้าง  
ลงนาม.....ผู้รับจ้าง

บริษัท เมธมนี จำกัด  
METMANEE CO.,LTD.

# ต้นฉบับ

-9-

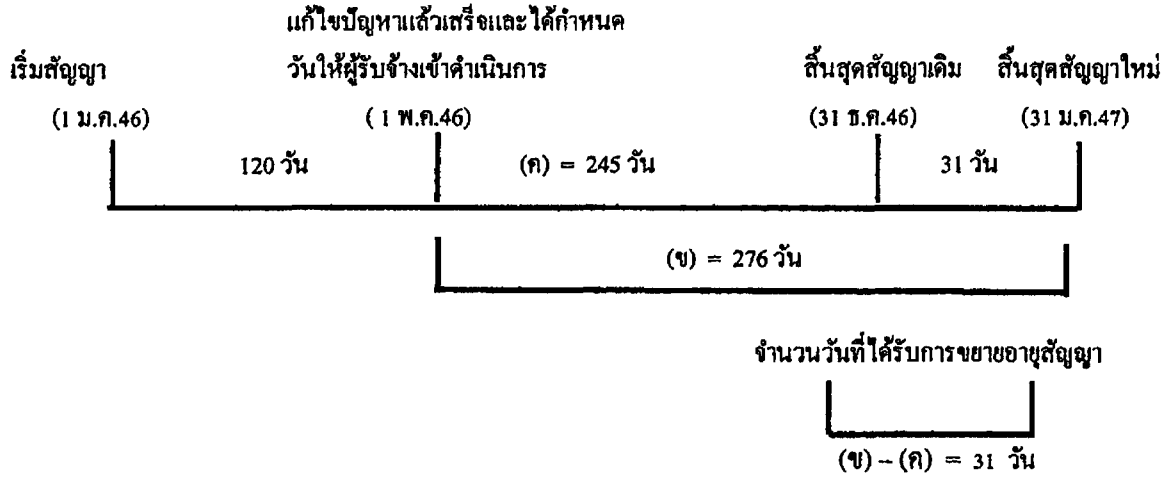

## ตัวอย่าง

โครงการฯ A เริ่มต้นสัญญาวันที่ 1 มกราคม 2546 และสิ้นสุดสัญญาวันที่ 31 ธันวาคม 2546 ระยะเวลาตามสัญญา 365 วัน เมื่อเริ่มสัญญาผู้ว่าจ้างสามารถส่งมอบพื้นที่ให้ผู้รับจ้างเข้าดำเนินการก่อสร้างได้ แต่ยังมีจุดติดขัดการก่อสร้างอยู่ จนถึงวันที่ 1 พฤษภาคม 2546 ผู้ว่าจ้างสามารถส่งมอบพื้นที่จุดที่ติดขัดการก่อสร้างให้แก่ผู้รับจ้างเข้าดำเนินการก่อสร้างได้ และผู้ว่าจ้างได้คำนวณระยะเวลาที่ใช้ทำงานเฉพาะที่ติดขัดการก่อสร้าง ตามหลักเกณฑ์กรมฯ (ข) เป็นเวลา 276 วัน

$$\begin{aligned} \text{จำนวนวันที่ได้รับขยายอายุสัญญา} &= (ข) - (ก) \\ &= 276 - 245 \\ &= 31 \text{ วัน นับถึจากสิ้นสุดสัญญาเดิม} \end{aligned}$$

โดยจะสิ้นสุดสัญญาใหม่วันที่ 31 มีนาคม 2547

## 2.2 แก้ไขปัญหาแล้วเสร็จหลังจากสิ้นสุดสัญญา

### กรณีที่ 1

ณ วันที่แก้ไขปัญหาแล้วเสร็จและกำหนดวันให้ผู้รับจ้างเข้าดำเนินการได้ ยังมีงานในส่วนที่ไม่ติดขัดการก่อสร้างเหลืออยู่

ลงนาม.....ผู้ว่าจ้าง  
ลงนาม.....ผู้รับจ้าง

บริษัท เมธมณี จำกัด  
METMANEE CO.,LTD.

ต้นฉบับ

-10-

		วันที่แก้ไขปัญหาแล้วเสร็จ และกำหนดวันที่ผู้รับจ้าง เข้าทำงานต่อไปได้
เริ่มสัญญา (1 ม.ค.46)	สิ้นสุดสัญญาเดิม (31 ธ.ค.46)	(1 ก.พ.47)
ระยะเวลาทำงานส่วนที่เหลือ		
		31 วัน (ก)      (ข) = 61 วัน
จำนวนวันที่ได้รับการลดค่าปรับ		
ไม่เกิน 61 วัน		

จำนวนวันที่ได้รับการลดค่าปรับไม่เกิน = (ข)

ตัวอย่าง

โครงการ A เริ่มต้นสัญญาวันที่ 1 มกราคม 2546 สิ้นสุดสัญญาวันที่ 31 ธันวาคม 2546 ระยะเวลา  
ดำเนินการ 365 วัน เมื่อเริ่มสัญญาผู้ว่าจ้างสามารถส่งมอบพื้นที่ให้ผู้รับจ้างเข้าดำเนินการก่อสร้างได้ แต่ยังมีจุด  
ติดขัดการก่อสร้างอยู่ และเมื่อสิ้นสุดสัญญาเดิม (31 ธันวาคม 2546) ผู้ว่าจ้างยังไม่สามารถส่งมอบพื้นที่จุด  
ติดขัดการก่อสร้างให้ผู้รับจ้างได้ จนถึงวันที่ 1 กุมภาพันธ์ 2547 จึงสามารถส่งมอบพื้นที่จุดติดขัดการก่อสร้าง  
ให้ผู้รับจ้างเข้าดำเนินการก่อสร้างได้ ซึ่งขณะนั้นงานในส่วนที่ไม่ติดขัดการก่อสร้างยังไม่แล้วเสร็จและ  
ระยะเวลาที่ใช้ทำงานเฉพาะส่วนที่ติดขัดปัญหาคำนวณตามหลักเกณฑ์ของกรมทางหลวงใช้เวลา 61 วัน (ข)

จำนวนวันที่ได้รับการขยายอายุสัญญาเท่ากับระยะเวลาที่ใช้ทำงานเฉพาะที่ติดขัดการก่อสร้าง คำนวณ  
ตามหลักเกณฑ์กรมฯ (ข) ส่วนระยะเวลาตั้งแต่วันถัดจากวันสิ้นสุดสัญญาเดิม (1 มกราคม 2547) ถึงวันก่อนวัน  
มอบพื้นที่ให้ผู้รับจ้างเข้าดำเนินการได้ (31 มกราคม 2547) จำนวน 31 วัน (ก) จะไม่ได้รับการลดค่าปรับ  
เนื่องจากงานในส่วนที่ไม่ติดขัดการก่อสร้างยังไม่แล้วเสร็จ

จำนวนวันที่ได้รับการลดค่าปรับ ไม่เกิน = 61 วัน

ลงนาม.....ผู้ว่าจ้าง  
ลงนาม.....ผู้รับจ้าง

บริษัท เมทมานี จำกัด  
METMANEE CO.,LTD.



# ต้นฉบับ

-11-

**กรณีที่ 2**

ณ วันที่แก้ไขปัญหาแล้วเสร็จและกำหนดวันที่ผู้รับจ้างเข้าดำเนินการ ได้ ผู้รับจ้างทำงานในส่วนที่ไม่ติดขัดการก่อสร้างแล้วเสร็จ ทำให้ผู้รับจ้างต้องเสียเวลารอคอย

	งานในส่วนที่ไม่ติดขัด	
เริ่มสัญญา (1 ม.ค.46)	แล้วเสร็จ วันสิ้นสุดสัญญาเดิม (31 ธ.ค.46)	วันสิ้นสุดสัญญาใหม่ 30 มี.ค.47

	ระยะเวลาทำงานส่วนที่เหลือ (ก) = 30 วัน	ระยะเวลาทำงานส่วนที่เหลือ (ข) = 60 วัน
--	---	---

วันที่แก้ไขปัญหาแล้วเสร็จและกำหนด  
วันที่ผู้รับจ้างเข้าทำงานต่อไปได้

( 31 ม.ค. 47 )
----------------

จำนวนวันที่ได้รับการขยายอายุสัญญา  
90 วัน

จำนวนวันที่ได้รับการขยายอายุสัญญา = (ก) + (ข)

**ตัวอย่าง**

โครงการ A เริ่มต้นสัญญาวันที่ 1 มกราคม 2546 สิ้นสุดสัญญาวันที่ 31 ธันวาคม 2546 ระยะเวลาดำเนินการ 365 วัน เมื่อเริ่มสัญญาผู้ว่าจ้างสามารถส่งมอบพื้นที่ให้ผู้รับจ้างเข้าดำเนินการก่อสร้างได้ แต่ยังมีจุดติดขัดการก่อสร้างอยู่ และเมื่อสิ้นสุดสัญญาเดิม (31 ธันวาคม 2546) ผู้ว่าจ้างยังไม่สามารถส่งมอบพื้นที่จุดติดขัดการก่อสร้างให้ผู้รับจ้างได้ แต่ผู้รับจ้างดำเนินการก่อสร้างงานในส่วนที่ไม่ติดขัดแล้วเสร็จภายในวันสิ้นสุดสัญญาเดิม (31 ธันวาคม 2546) จนถึงวันที่ 31 มกราคม 2547 จึงสามารถส่งมอบพื้นที่จุดติดขัดการก่อสร้างให้ผู้รับจ้างเข้าดำเนินการก่อสร้างได้ และระยะเวลาที่ใช้ทำงานเฉพาะส่วนที่ติดขัดปัญหา กำหนดตามหลักเกณฑ์ของกรมทางหลวงใช้เวลา 60 วัน (ข)

- ระยะเวลาการส่งมอบพื้นที่ (ก) ตั้งแต่วันถัดจากวันที่ทำงานในส่วนที่ไม่ติดขัดแล้วเสร็จ (1 มกราคม 2547) ถึงวันก่อนวันมอบพื้นที่ให้ผู้รับจ้างเข้าดำเนินการได้ (31 มกราคม 2547) จำนวน 30 วัน

- ระยะเวลาที่ใช้ทำงานเฉพาะที่ติดขัดการก่อสร้างกำหนดตามหลักเกณฑ์กรมฯ (ข) จำนวน 60 วัน

จำนวนวันที่ได้รับการขยายอายุสัญญา = (ก) + (ข)

= 30 + 60

= 90 วัน โดยจะสิ้นสุดสัญญาใหม่วันที่ 30 มีนาคม 2547

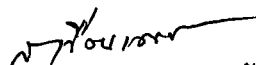
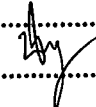
  
 ลงนาม.....ผู้ว่าจ้าง  
  
 ลงนาม.....ผู้รับจ้าง

# ต้นฉบับ

-12-

**กรณีที่ 3**

ณ วันสิ้นสุดสัญญาผู้รับจ้างทำงานในส่วนที่ไม่ติดขัดการก่อสร้างไม่แล้วเสร็จ แต่วันที่แก้ไขปัญหาแล้วเสร็จและกำหนดวันให้ผู้รับจ้างเข้าดำเนินการได้ ผู้รับจ้างทำงานในส่วนที่ไม่ติดขัดการก่อสร้างแล้วเสร็จ ทำให้ผู้รับจ้างต้องเสียเวลารอคอย

	งานในส่วน			
เริ่มสัญญา	วันสิ้นสุดสัญญาเดิม	ที่ไม่ติดขัดแล้วเสร็จ	วันสิ้นสุดสัญญาใหม่	
(1 ม.ค.46)	(31 ธ.ค.46)	(31 ม.ค. 47)	30 เม.ย. 47	
		รอคอย	ระยะเวลาทำงานส่วนที่เหลือ	
	31 วัน	(ก) = 29 วัน	(ข) = 61 วัน	

วันที่แก้ไขปัญหาแล้วเสร็จและกำหนด  
วันให้ผู้รับจ้างเข้าทำงานต่อไปได้

( 1 มี.ค. 47 )

จำนวนวันที่ได้รับการลดค่าปรับ  
ไม่เกิน 90 วัน

จำนวนวันที่ได้รับการขยายอายุสัญญา = (ก) + (ข)

**ตัวอย่าง**

โครงการ A เริ่มต้นสัญญาวันที่ 1 มกราคม 2546 สิ้นสุดสัญญาวันที่ 31 ธันวาคม 2546 ระยะเวลาดำเนินการ 365 วัน เมื่อเริ่มสัญญาผู้ว่าจ้างสามารถส่งมอบพื้นที่ให้ผู้รับจ้างเข้าดำเนินการก่อสร้างได้ แต่ยังมีจุดติดขัดการก่อสร้างอยู่ และเมื่อสิ้นสุดสัญญาเดิม (31 ธันวาคม 2546) ผู้ว่าจ้างยังไม่สามารถส่งมอบพื้นที่จุดติดขัดการก่อสร้างให้ผู้รับจ้างได้ จนถึงวันที่ 31 มกราคม 2547 งานก่อสร้างในส่วนที่ไม่ติดขัดแล้วเสร็จ แต่ผู้ว่าจ้างยังไม่สามารถส่งมอบพื้นที่จุดติดขัดการก่อสร้างให้ผู้รับจ้างได้ จนถึงวันที่ 1 มีนาคม 2547 จึงสามารถส่งมอบพื้นที่จุดติดขัดการก่อสร้างให้ผู้รับจ้างเข้าดำเนินการก่อสร้างได้ และระยะเวลาที่ใช้ทำงานเฉพาะส่วนที่ติดขัดปัญหาคำนวณตามหลักเกณฑ์ของกรมทางหลวงใช้เวลา 61 วัน (ข)

- ระยะเวลาตั้งแต่วันถัดจากวันสิ้นสุดสัญญาเดิม ( 1 มกราคม 2547) ถึงวันที่งานในส่วนที่ไม่ติดขัดแล้วเสร็จ (31 มกราคม 2547) จำนวน 31 วัน ไม่ได้รับการลดค่าปรับ เนื่องจากงานในส่วนที่ไม่ติดขัดการก่อสร้างยังไม่แล้วเสร็จ

- ระยะเวลาการรอคอยการส่งมอบพื้นที่ (ก) ตั้งแต่วันถัดจากวันที่ทำงานในส่วนที่ไม่ติดขัดแล้วเสร็จ ( 1 กุมภาพันธ์ 2547) ถึงวันก่อนวันมอบพื้นที่ให้ผู้รับจ้างเข้าดำเนินการได้ (29 กุมภาพันธ์ 2547) จำนวน 29 วัน

- ระยะเวลาที่ใช้ทำงานเฉพาะที่ติดขัดการก่อสร้างคำนวณตามหลักเกณฑ์กรมฯ (ข) จำนวน 61 วัน

จำนวนวันที่ได้รับการลดค่าปรับ ไม่เกิน = (ก) + (ข)  
= 29 + 61 ( 90 วัน )

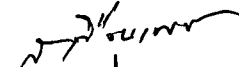
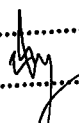
  
 ลงนาม.....ผู้ว่าจ้าง  
  
 ลงนาม.....ผู้รับจ้าง

# ค้นฉบับ

-13-

## 2.3 กรณีเกิดอุทกภัย

พิจารณาขยายอายุสัญญาให้ผู้รับจ้าง โดยพิจารณาเอกสาร หลักฐาน และข้อเท็จจริง ดังนี้

1. พื้นที่โครงการก่อสร้างตามสัญญาได้รับผลกระทบและไม่สามารถทำการก่อสร้างได้จริง
2. มีประกาศของจังหวัดแจ้งเตือนสถานการณ์อุทกภัย หรือเป็นเขตประสบภัยพิบัติอุทกภัย

โดยพิจารณาจากวันเริ่มต้นประกาศฯ ถึงวันสิ้นสุดประกาศฯ หรือวันที่โครงการฯ มีหนังสือแจ้งให้ผู้รับจ้างเข้าทำงานต่อไปได้ในกรณีไม่มีประกาศของจังหวัดกำหนดวันสิ้นสุดไว้ ทั้งนี้โครงการฯ ต้องแจ้งผู้บังคับบัญชาตามลำดับ และผู้เกี่ยวข้องทราบด้วย

3. นำท่อมค้นทาง โดยพิจารณาจากภาพถ่ายที่ระบุวันเดือนปีที่ชัดเจน พร้อมทั้งให้โครงการฯ รับรองด้วย

4. หากมีปริมาณงานที่ต้องดำเนินการแก้ไขซ่อมแซมภายหลังจากน้ำลด ให้คำนวณปริมาณงานที่ต้องดำเนินการฟื้นฟู แสดงในรูปของ Bar Chart

5. เอกสารหลักฐาน และข้อเท็จจริงอื่น ๆ ที่เกี่ยวข้อง (ถ้ามี)

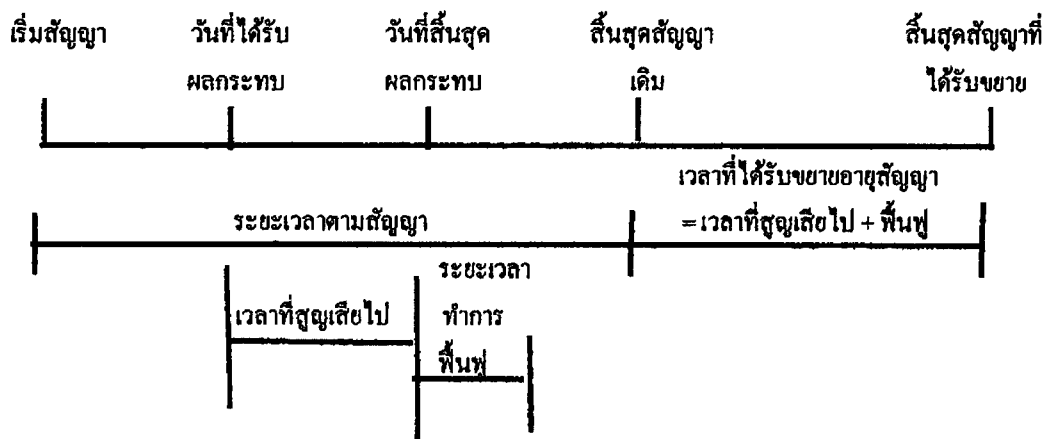

จำนวนวันที่ได้รับการขยายอายุสัญญา = จำนวนวันที่ได้รับผลกระทบตั้งแต่วันเริ่มได้รับผลกระทบ ถึงวันที่สิ้นสุดผลกระทบ และหรือวันที่ได้แจ้งให้ผู้รับจ้างเข้าดำเนินการได้ + จำนวนวันที่ใช้ฟื้นฟูภายหลังจากน้ำลด

ลงนาม.....ผู้ว่าจ้าง  
ลงนาม.....ผู้รับจ้าง

บริษัท เมธมณี จำกัด  
METMANEE CO.,LTD.

# ต้นฉบับ

-14-

2.5 กรณีหยุดงานช่วงเทศกาลปีใหม่หรือสงกรานต์ ตามหนังสือกรมฯ ขอความร่วมมือหรือสั่งให้หยุดการก่อสร้าง

พิจารณาขยายอายุสัญญาให้ผู้รับจ้างตามวันที่หยุดงานจริง โดยไม่ตัดวันหยุดตามประเพณี ทั้งนี้ ให้พิจารณาตามหนังสือกรมฯ ขอความร่วมมือหรือสั่งให้หยุดการก่อสร้างประกอบกับบันทึกการปฏิบัติงานของผู้รับจ้าง และให้ใช้เป็นแนวทางการพิจารณาขยายอายุสัญญา

2.6 กรณีที่มีเหตุการณ์อื่นอันเป็นเหตุสุดวิสัย เหตุใด ๆ อันเนื่องมาจากความผิดหรือความบกพร่องของฝ่ายผู้ว่าจ้าง หรือพฤติการณ์อันหนึ่งอันใดที่ผู้รับจ้างไม่ต้องรับผิดชอบตามกฎหมาย ทำให้ผู้รับจ้างไม่สามารถทำงานให้แล้วเสร็จตามกำหนดในสัญญาได้ และปรากฏรายละเอียดข้อเท็จจริงใด ๆ แตกต่างไปจากตัวอย่างดังกล่าวข้างต้น ให้พิจารณาขยายเวลาได้ตามจำนวนวันที่มีเหตุเกิดขึ้นตามความเหมาะสมเป็นกรณี ๆ ไป

ลงนาม.....ผู้ว่าจ้าง  
ลงนาม.....ผู้รับจ้าง

บริษัท เมธมณี จำกัด  
METMANEE CO.,LTD.

# ต้นฉบับ

-15-

ลำดับขั้นตอนการเสนอขอย้ายอายุสัญญา งดหรือลดค่าปรับ

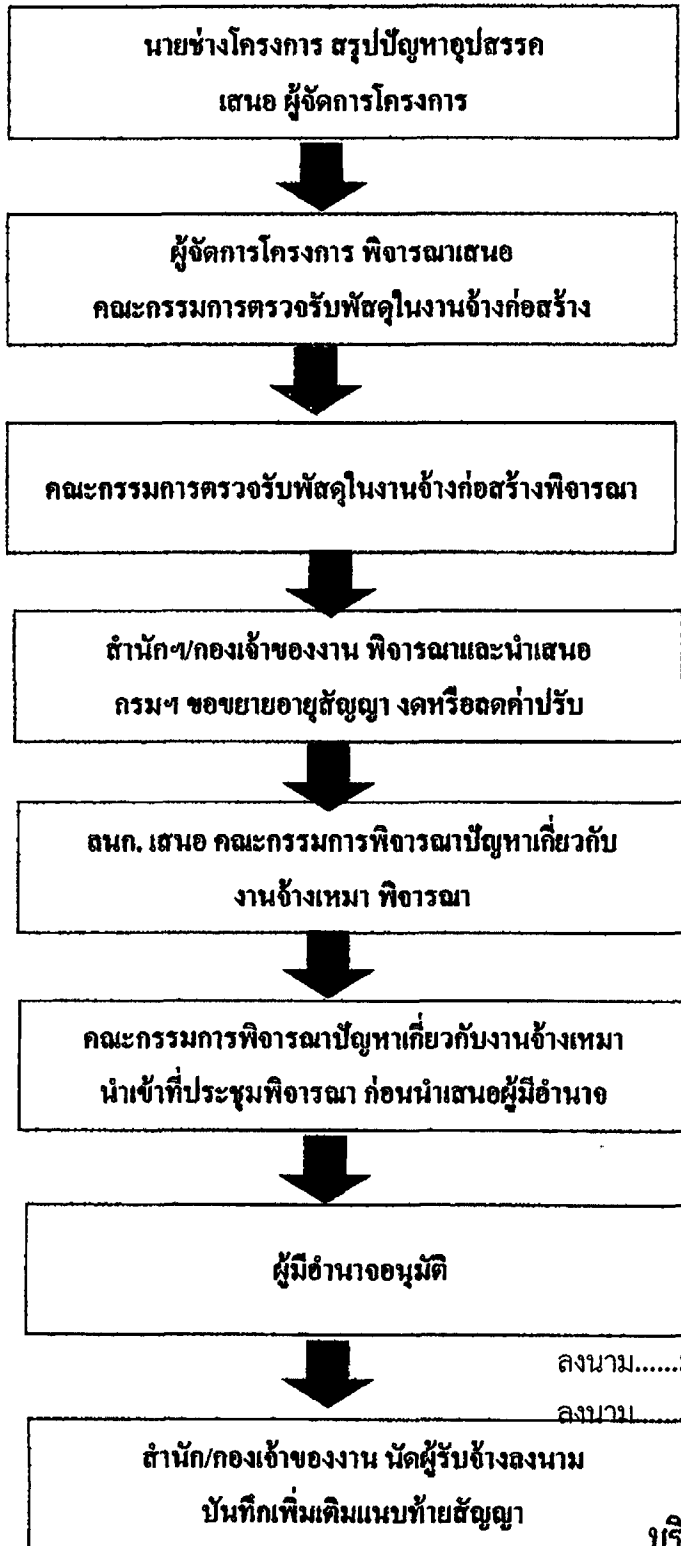

ลงนาม.....ผู้ว่าจ้าง

ลงนาม.....ผู้รับจ้าง

บริษัท เมธมนี จำกัด  
METMANEE CO.,LTD.

# ต้นฉบับ

-16-

## หลักเกณฑ์การกำหนดเวลาทำการงานก่อสร้างทางและสะพาน

1. งานที่ต้องใช้เครื่องจักรประเภทเดียวกัน เช่น งานก่อสร้างชั้นดินถม, วัสดุคัดเลือก, รองพื้นทางลูกรัง, พื้นทางหินคลุก ให้คำนวณเวลาทำการของงานแต่ละรายการแล้วนำมารวมกัน โดยคำนวณจากจำนวนเครื่องจักรงานก่อสร้างทางของผู้รับเหมาแต่ละชั้น ดังนี้.-

- |                                    |                                    |
|------------------------------------|------------------------------------|
| 1.1 ผู้รับเหมางานก่อสร้างชั้นพิเศษ | จำนวนเครื่องจักร ไม่น้อยกว่า 5 ชุด |
| 1.2 ผู้รับเหมางานก่อสร้างทางชั้น 1 | จำนวนเครื่องจักร ไม่น้อยกว่า 4 ชุด |
| 1.3 ผู้รับเหมางานก่อสร้างชั้น 2    | จำนวนเครื่องจักร ไม่น้อยกว่า 3 ชุด |
| 1.4 ผู้รับเหมางานก่อสร้างทางชั้น 3 | จำนวนเครื่องจักร ไม่น้อยกว่า 2 ชุด |
| 1.5 ผู้รับเหมางานก่อสร้างทางชั้น 4 | จำนวนเครื่องจักร ไม่น้อยกว่า 1 ชุด |

กรณีผิวทางเป็นคอนกรีตให้พิจารณาระยะเวลาทำการก่อสร้างผิวทางคอนกรีตตามความเหมาะสม เนื่องจากต้องมีระยะเวลาการบ่มคอนกรีต

2. งานที่มีปริมาณงานดินตัดมาก เช่น งานตัดเขา ระยะเวลาทำการของงานดินตัดมากกว่างานดินถม ให้ใช้เวลาทำการของงานดินตัดเป็นฐานในการกำหนดเวลาทำการ

3. ก่อนเริ่มงานดินถมคันทาง งานดินตัด หรืองานก่อสร้างสะพาน แล้วแต่กรณี ให้มีเวลาเตรียมการก่อนเริ่มสำหรับงานวางป่า ขุดคอ และเตรียมวัสดุก่อสร้างเป็นเวลา 7 วัน

4. งาน Prime Coat ให้เสร็จหลังงาน Base 7 วัน, งานชั้น Binder Course เสร็จหลังงาน Prime Coat 7 วัน

5. งานปรับปรุงทางจาก 2 ช่องจราจร เป็น 4 ช่องจราจร และจำเป็นต้องก่อสร้างครั้งละด้าน และรอเบี่ยงการจราจรก่อนก่อสร้างอีกด้านหนึ่ง ให้เพิ่มเวลาทำการได้ไม่เกิน 30 วัน

6. งานที่มีการก่อสร้างสะพานรวมอยู่ในงานทางให้คำนวณ ดังนี้

6.1 คิระยะเวลาทำการก่อสร้างสะพานเฉลี่ย 2 วัน/เมตร/ทีมงาน

6.2 จำนวนทีมงานก่อสร้างสะพานสามารถเพิ่มได้ตามความจำเป็นและเหมาะสม

6.3 งานทางที่มีมาตรฐานไม่เกินชั้น 1 จำนวนวันทำการก่อสร้างสะพานต้องไม่น้อยกว่า 150 วัน

6.4 งานทางที่มีมาตรฐานชั้นพิเศษ จำนวนวันทำการก่อสร้างสะพานต้องไม่น้อยกว่า 270 วัน

6.5 กรณีเวลาทำการงานทางมากกว่างานสะพานอยู่แล้ว ไม่ต้องเผื่อเวลาให้งานสะพานอีก

ลงนาม.....ผู้ว่าจ้าง

ลงนาม.....ผู้รับจ้าง

บริษัท เมธมนี จำกัด  
METMANEE CO.,LTD.

**ต้นฉบับ**

-17-

7. งานเบ็ดเตล็ดให้พิจารณาระยะเวลาตามวงเงินค่างาน ดังนี้.-
- |  |                             |
|--|-----------------------------|
| 7.1 วงเงินไม่เกิน 10 ล้านบาท                   | ให้เวลาทำการไม่เกิน 60 วัน  |
| 7.2 วงเงินเกิน 10 ล้านบาทแต่ไม่เกิน 20 ล้านบาท | ให้เวลาทำการไม่เกิน 80 วัน  |
| 7.3 วงเงินเกิน 20 ล้านบาท                      | ให้เวลาทำการไม่เกิน 100 วัน |
8. ระยะเวลาเพื่อไว้สำหรับฤดูฝนให้คำนวณ ดังนี้.-
- |   |  |
|---|--|
| 8.1 ในพื้นที่ฝนตกปกติไม่เกิน 60 วัน/ปี  |  |
| 8.2 ในพื้นที่ฝนตกชุกไม่เกิน 90 วัน/ปี   |  |
| 8.3 ในพื้นที่ฝนตกชุกมาก (เฉพาะ จ.ตราด, จ.พังงา, จ.ระนอง, จ.จันทบุรี) คิดเวลาให้ไม่เกิน 120 วัน/ปี |  |
9. กรณีมีเงื่อนไขพิเศษที่ต้องรอเวลาการรุดตัว ให้เพิ่มระยะเวลาทำการตามเงื่อนไขพิเศษนั้น

ลงนาม.....ผู้ว่าจ้าง  
ลงนาม.....ผู้รับจ้าง

บริษัท เมธมณี จำกัด   
METMANI

# ต้นฉบับ

-18-

## อัตราการทำงานของชุดเครื่องจักรก่อสร้างทาง 1 ชุด

ลำดับ	ลักษณะงาน	ผลงานต่อวัน	หน่วย
1	งานวางป่าขุดตอ		
	ขนาดเบา	11,000.00	ตร.ม.
	ขนาดกลาง	11,000.00	ตร.ม.
	ขนาดหนัก	7,000.00	ตร.ม.
2	งานตัดคันทาง		
	ดิน	600.00	ลบ.ม. ธรรมชาติ
	หินผุ	1,100.00	ลบ.ม. ธรรมชาติ
	หินแข็ง	300.00	ลบ.ม. ธรรมชาติ
3	งานดินถมคันทาง	600.00	ลบ.ม. แน่น
4	งานวัสดุคัดเลือก รองพื้นทาง ลูกกรัง	500.00	ลบ.ม. แน่น
5	งานพื้นทาง หินคลุก	290.00	ลบ.ม. แน่น
6	งานไหล่ทาง ลูกกรัง หินคลุก	310.00	ลบ.ม. แน่น
7	งานราดยางไพรม์โค้ด	5,000.00	ตร.ม.
8	งานราดยางแทคโค้ด	3,500.00	ตร.ม.
9	งานผิวทางแบบบาง		
	ชั้นเดียว	4,945.00	ตร.ม.
	สองชั้น	2,730.00	ตร.ม.
10	งานผิวทางแอสฟัลท์คอนกรีต		
	เครื่องผสมแอสฟัลท์ติก	430.00	ตัน
	ปูผิวแอสฟัลท์ติกหนา 5 ซม.	3,500.00	ตร.ม.
11	งานผิวทางคอนกรีตเสริมเหล็ก		
	เครื่องผสมคอนกรีต	175.00	ลบ.ม.
	ปูผิวคอนกรีตหนา 25 ซม.	875.00	ตร.ม.
12	งานพื้นทางวัสดุผสม Stabilized base	300.00	ลบ.ม. แน่น

- หมายเหตุ** 1. อัตราการทำงานนี้ใช้สำหรับคำนวณจำนวนวันทำการตามสัญญา สำหรับงานคันทางและ โครงสร้างผิวทาง จำนวนวันทำงานสำหรับงานเบ็ดเตล็ด และอื่น ๆ จะนำมารวมภายหลัง
2. หน่วย ลบ.ม. ธรรมชาติ เป็นหน่วย ลบ.ม. แน่น ในสภาพธรรมชาติ (Bank volume)
3. หน่วย ลบ.ม. แน่น เป็นหน่วย ลบ.ม. แน่น ภายหลังการบดทับ (Compacted volume)
4. จำนวนชั่วโมงทำงานต่อวันคิด 7.00 ชม./วัน

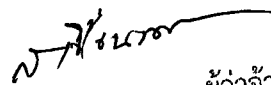
  
 ลงนาม.....ผู้ว่าจ้าง  
 ลงนาม.....ผู้รับจ้าง

**บริษัท เมธมนี่ จำกัด**  
**METMANEE CO., LTD.**



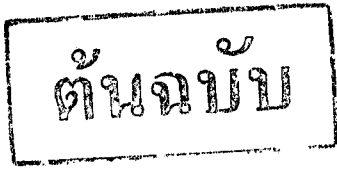

ข้อ ๒.๑๔ หมวด ๑๔

แบบสัญญาเลขที่ ศก.๒/ ๒๑ /๒๕๖๒ ลงวันที่ ๑๘ มีนาคม ๒๕๖๒

### การจ้างช่วง

ภายหลังจากได้มีการลงนามสัญญาจ้างแล้ว ห้ามผู้รับจ้างเองงานทั้งหมดหรือแต่บางส่วนตามสัญญาไปจ้างช่วงให้ผู้อื่นทำอีกทอดหนึ่ง เว้นแต่การจ้างช่วงงานแต่บางส่วนที่ได้รับอนุญาตเป็นหนังสือจากผู้ว่าจ้างแล้ว การที่ผู้ว่าจ้างได้อนุญาตให้จ้างช่วงงานแต่บางส่วนดังกล่าวนี้ ไม่เป็นเหตุให้ผู้รับจ้างหลุดพ้นจากความรับผิดชอบหรือพันธะหน้าที่ตามสัญญา และผู้รับจ้างจะยังคงต้องรับผิดชอบในความผิดและความประมาทเลินเล่อของผู้รับจ้างช่วงหรือของตัวแทนหรือลูกจ้างของผู้รับจ้างช่วงนั้นทุกประการ

กรณีผู้รับจ้างไปจ้างช่วงงานแต่บางส่วน โดยฝ่าฝืนความในวรรคหนึ่ง ผู้รับจ้างต้องชำระค่าปรับให้แก่ผู้ว่าจ้างเป็นจำนวนเงินในอัตราร้อยละ...๑๐... (สิบ) ของวงเงินของงานที่จ้างช่วงตามสัญญา ทั้งนี้ ไม่ตัดสิทธิผู้ว่าจ้างในการบอกเลิกสัญญา

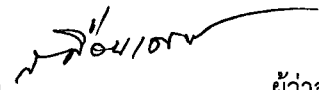
(ลงชื่อ)  ผู้ว่าจ้าง  
(นายสมเจตน์ เชื้อนเพชร)

รองผู้อำนวยการแขวงทางหลวงศรีสะเกษที่ ๒ (ฝ่ายปฏิบัติการ)  
รักษาราชการแทน ผู้อำนวยการแขวงทางหลวงศรีสะเกษที่ ๒

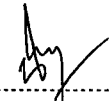
(ลงชื่อ)  ผู้รับจ้าง  
(นางนันทนา พันิตประชา)  
กรรมการผู้จัดการ

บริษัท เมธมณี จำกัด   
METMANEE CO.,LTD.

# ต้นฉบับ

ข้อ ๒.๑๕ ผนวก ๑๕

แนบสัญญาเลขที่ ศก.๒/๒๑/๒๕๖๒ ลงวันที่ ๑๘ มีนาคม ๒๕๖๒

## รายละเอียดบัญชีรายการก่อสร้างและเงื่อนไขในการปฏิบัติงาน

โครงการส่งเสริมการใช้อย่างพาราในภารกิจของกรมทางหลวง ค่าปรับปรุงงานอำนวยความสะดวกความปลอดภัยแขวงทางหลวงศรีสะเกษที่ ๒ เพื่อผลิตพร้อมติดตั้งอุปกรณ์เสาหลักนำทางยางพารา จำนวน ๑,๑๖๘ ต้น สายทางในสังกัดแขวงทางหลวงศรีสะเกษที่ ๒ ดังนี้

๑. ทางหลวงหมายเลข ๒๒๑ ตอน ศรีสะเกษ - ภูเงิน ระหว่าง กม.๗+๓๐๐ - กม.๔๓+๔๐๐ (เป็นตอนๆ) ปริมาณงาน ๑ แห่ง (๑๘๐ ต้น)
๒. ทางหลวงหมายเลข ๒๒๑ ตอน ภูเงิน - แยกการช่าง ระหว่าง กม.๕๑+๖๗๕ - กม.๕๓+๓๕๐ (เป็นตอนๆ) ปริมาณงาน ๑ แห่ง (๖๐ ต้น)
๓. ทางหลวงหมายเลข ๒๒๑ ตอน แยกการช่าง - เขิงบันไดเขาพระวิหาร ระหว่าง กม.๕๗+๘๐๐ - กม.๙๖+๘๐๐ (เป็นตอนๆ) ปริมาณงาน ๑ แห่ง (๒๒๐ ต้น)
๔. ทางหลวงหมายเลข ๒๐๘๕ ตอน กันทรลักษณ์ - กันทรารมย์ ระหว่าง กม.๓+๗๐๐ - กม.๗+๐๐๐ (เป็นตอนๆ) ปริมาณงาน ๑ แห่ง (๖๓ ต้น)
๕. ทางหลวงหมายเลข ๒๑๑๑ ตอน พยุห์ - โพนปลัด ระหว่าง กม.๒+๒๐๐ - กม.๗+๐๐๐ (เป็นตอนๆ) ปริมาณงาน ๑ แห่ง (๙๐ ต้น)
๖. ทางหลวงหมายเลข ๒๑๑๑ ตอน โพนปลัด - ขุนหาญ ระหว่าง กม.๑๔+๕๐๐ - กม.๓๗+๓๐๐ (เป็นตอนๆ) ปริมาณงาน ๑ แห่ง (๑๔๘ ต้น)
๗. ทางหลวงหมายเลข ๒๒๔๘ ตอน บ้านดำน - ซำหวาย ระหว่าง กม.๑๙+๑๐๐ - กม.๔๐+๐๕๐ (เป็นตอนๆ) ปริมาณงาน ๑ แห่ง (๒๓๒ ต้น)
๘. ทางหลวงหมายเลข ๒๒๑๔ ตอน นากระแซง - บ้านดวน ระหว่าง กม.๘+๖๐๐ - กม.๔๓+๑๕๐ (เป็นตอนๆ) ปริมาณงาน ๑ แห่ง (๑๗๕ ต้น)

รายละเอียดดำเนินการดังนี้

ลำดับที่	รายการ	ปริมาณงาน	หน่วย	หมายเหตุ
๑	อุปกรณ์เสาหลักนำทางยางพารา (สี่เหลี่ยม) (Natural Rubber Guide Post)	๑,๑๖๘.๐๐	ต้น	

๑. ในระหว่างการดำเนินงานก่อสร้าง ผู้รับจ้างจะต้องจัดให้การจราจรผ่านได้โดยสะดวกและปลอดภัย โดยอยู่ในดุลยพินิจของนายช่างโครงการและได้ติดตั้งป้าย เครื่องหมายจราจร ตลอดจนจัดให้มีคนให้สัญญาณจราจรและมีโคมไฟแสดงสัญญาณจราจรในเวลากลางคืน ตามมาตรฐานของกรมทางหลวง และของสำนักงานคณะกรรมการป้องกันอุบัติเหตุแห่งชาติ ประกาศเจ้าพนักงานจราจร ที่ ๑/๒๕๕๗ เรื่อง การขุดหลุม งานปลูกปักหรือวางสิ่งของเกาะกะไว๋ในทางสาธารณะ ผู้รับจ้างจะต้องรับผิดชอบความเสียหายใด ๆ อันเกิดจากการไม่ปฏิบัติตามให้ถูกต้องตามเงื่อนไขในข้อนี้

๒. ภายในระหว่าง กม. ที่แสดงไว้ในบัญชี ผู้ว่าจ้างมีสิทธิ์ที่จะกำหนดให้ผู้รับจ้างทำ ในตอนใด กว้างใด หรือเว้น ตอนใด ตามความจำเป็น และเพิ่มตอนต้นหรือตอนปลาย ภายในระยะไม่เกินด้านละ ๕ กิโลเมตร เพื่อให้ได้ปริมาณงานตามที่กำหนด

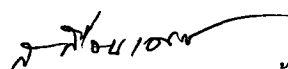
(ลงชื่อ)  ผู้ว่าจ้าง  
(นายสมเจตน์ เชื้อนเพชร)

(ลงชื่อ)  /๓. ผู้รับจ้าง...  
ผู้รับจ้าง  
(นางนันทนา พินิตประชา)  
กรรมการผู้จัดการ

รองผู้อำนวยการแขวงทางหลวงศรีสะเกษที่ ๒ (ฝ่ายปฏิบัติการ)  
รักษาราชการแทน ผู้อำนวยการแขวงทางหลวงศรีสะเกษที่ ๒

บริษัท เมธมณี จำกัด 

# ต้นฉบับ

## ๓. ผู้รับจ้างจะต้องดำเนินการดังต่อไปนี้

### ๓.๑ ประเภทและจำนวนอุปกรณ์

ผู้รับจ้างจะต้องผลิตอุปกรณ์เสาหลักนำทางยางพารา จำนวน ๑,๑๖๘ ต้น โดยแบบรายละเอียดอุปกรณ์และข้อกำหนดทางเทคนิคต่าง ๆ ที่จำเป็นในการผลิต ให้เป็นไปตามรายละเอียดที่แสดงไว้ในเอกสารแนบ

### ๓.๒ ยางพารา

ยางพาราที่นำมาผลิตเป็นยางผสม (Compound Rubber) เพื่อขึ้นรูปเป็นอุปกรณ์ตามทีระบุในข้อ ๓.๑ จะต้องใช้วัตถุดิบยางพาราจากชุมชนสหกรณ์ที่ลงทะเบียนกับการยางแห่งประเทศไทยในโครงการส่งเสริมการใช้ยางภาครัฐ และมีหนังสือรับรองจากการยางแห่งประเทศไทย

### ๓.๓ การทดสอบคุณภาพ

#### ๓.๓.๑ การทดสอบทั่วไป (General Test)

เพื่อเป็นการควบคุมคุณภาพยางผสมที่ใช้ผลิตขึ้นรูปอุปกรณ์ ผู้รับจ้างจะต้องแจ้งผู้ว่าจ้างหรือตัวแทนของผู้ว่าจ้างเพื่อเข้าเก็บตัวอย่างยางผสมที่ผ่านการคงรูป (Vulcanized) ภายใต้ภาวะเดียวกันกับการผลิตขึ้นรูปอุปกรณ์เสาหลักนำทางยางพารา ตามทีระบุในข้อที่ ๓.๑ เพื่อนำไปทดสอบสมบัติทางฟิสิกส์ ตามรายการและมาตรฐานการทดสอบทีระบุไว้ในเอกสารแนบ ทั้งนี้ ผลการทดสอบแต่ละรายการจะต้องผ่านเกณฑ์ที่กำหนดไว้ โดยผู้รับจ้างจะต้องนำรายงานผลการทดสอบทั้งหมดเสนอต่อผู้ว่าจ้างเพื่อขอความเห็นชอบก่อนดำเนินการผลิต การทดสอบจะต้องดำเนินการโดยหน่วยงานราชการ หรือหน่วยงานในกำกับของรัฐ ที่สามารถออกใบรับรองผลการทดสอบได้ ทั้งนี้ผู้รับจ้างจะต้องเป็นฝ่ายรับผิดชอบค่าใช้จ่ายต่าง ๆ ในการทดสอบเองทั้งหมด

#### ๓.๓.๒ การทดสอบแบบควบคุม (Control Test)

ผู้รับจ้างจะต้องแจ้งแผนการผลิตอุปกรณ์เสาหลักนำทางยางพาราของโรงงานผู้ผลิตอุปกรณ์ต่อผู้ว่าจ้าง โดยจะต้องระบุ ชื่อแหวงทางหลวง อุปกรณ์ที่ผลิต จำนวนที่ผลิต และ วันเวลาที่ผลิตให้ชัดเจน เพื่อให้ผู้ว่าจ้าง หรือ ตัวแทนของผู้ว่าจ้าง สามารถเข้าตรวจสอบการผลิตได้ตลอดเวลา โดยผู้ว่าจ้าง หรือ ตัวแทนของผู้ว่าจ้าง มีสิทธิ์ที่จะขอสุ่มตัดชิ้นตัวอย่างอุปกรณ์ที่ผลิต เพื่อนำไปทดสอบหาปริมาณยางพาราด้วยเทคนิควิเคราะห์หึ่งองค์ประกอบของสาร (Thermogravimetric Analysis, TGA) ทั้งนี้ การทดสอบจะต้องดำเนินการโดยหน่วยงานราชการ หรือ หน่วยงานในกำกับของรัฐ ที่สามารถออกใบรับรองผลการทดสอบได้ โดยผู้รับจ้างจะต้องเป็นฝ่ายรับผิดชอบค่าใช้จ่ายต่าง ๆ ในการทดสอบเองทั้งหมด และ จะต้องจัดเตรียมอุปกรณ์ การตัดชิ้นตัวอย่างและทำการตัดชิ้นตัวอย่างให้แก่ผู้ว่าจ้าง หรือ ตัวแทนของผู้ว่าจ้าง

ในกรณีที่ขึ้นตัวอย่างที่สุ่มตรวจทดสอบปริมาณยางพาราด้วยเทคนิค TGA มีปริมาณยางพاران้อยกว่าทีระบุไว้ ตามเอกสารแนบ ผู้ว่าจ้างจะแจ้งผลการทดสอบให้ผู้รับจ้างรับทราบ เพื่อให้ผู้รับจ้างแจ้งโรงงานผู้ผลิตทำการแก้ไขปรับปรุงการผลิต โดยผู้ว่าจ้าง หรือ ตัวแทนของผู้ว่าจ้างจะเข้าทำการสุ่มตัดชิ้นตัวอย่างอุปกรณ์ที่ผลิต เพื่อนำไปทดสอบหาปริมาณยางพาราด้วยเทคนิค TGA อีกอย่างน้อย ๑ ครั้ง หรือจนกว่าผลการสุ่มตัดชิ้นตัวอย่างที่ผลิต จะมีปริมาณยางพาราเป็นไปตามทีระบุไว้ ตามเอกสารแนบ

#### ๓.๔ การติดตั้งอุปกรณ์

ผู้รับจ้างจะต้องแจ้งแผนการติดตั้งอุปกรณ์เสาหลักนำทางยางพารา ต่อผู้ว่าจ้าง และพร้อมทีจะให้ผู้ว่าจ้างเข้าตรวจสอบการติดตั้งอุปกรณ์ได้ตลอดเวลา

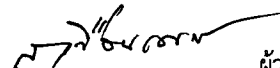
(ลงชื่อ)  ผู้ว่าจ้าง

(นายสมเจตน์ เชื้อนเพชร)

รองผู้อำนวยการแขวงทางหลวงศรีสะเกษที่ ๒ (ฝ่ายปฏิบัติการ)

รักษาราชการแทน ผู้อำนวยการแขวงทางหลวงศรีสะเกษที่ ๒

(ลงชื่อ)  ผู้รับจ้าง

(นางนันทนา ทุนิตประชา)

กรรมการผู้จัดการ

# ต้นฉบับ

## ๔. การส่งมอบ

ผู้รับจ้างจะต้องส่งมอบรายการต่าง ๆ ภายในระยะเวลา ๑๕๐ วัน นับถัดจากวันลงนามในสัญญา ดังนี้

๔.๑ อุปกรณ์เสาหลักนำทางยางพารา (ข้อที่ ๓.๑)

๔.๒ หลักฐานการซื้อยางพารา (ข้อที่ ๓.๒) โดยแยกเป็นกรณีดังนี้

๔.๒.๑ กรณีโรงงานผู้ผลิตสามารถผลิตยางผสมได้

๔.๒.๑.๑ ต้องมีหลักฐานเป็นใบเสร็จรับเงินจากชุมนุมสหกรณ์ ที่ระบุปริมาณยางแผ่นดิบ หรือ ยางแผ่นรมควันชั้น ๓ และ วันที่มีการขายให้แก่โรงงานผู้ผลิต

๔.๒.๒ กรณีโรงงานผู้ผลิตไม่สามารถผลิตยางผสมได้เอง โดยซื้อยางผสมจากโรงงานผู้แปรรูปยางพารา

๔.๒.๒.๑ ต้องมีหลักฐานเป็นใบเสร็จรับเงินจากชุมนุมสหกรณ์ ที่ระบุปริมาณยางแผ่นดิบ หรือ ยางแผ่นรมควันชั้น ๓ และ วันที่มีการขายให้แก่โรงงานผู้แปรรูปยางพารา

๔.๒.๒.๒ ต้องมีหลักฐานเป็นใบเสร็จรับเงินจากโรงงานผู้แปรรูปยางพาราตามข้อ ๔.๒.๒.๑ ที่ระบุปริมาณยางผสมและวันที่มีการขายให้แก่โรงงานผู้ผลิต

๔.๓ หลักฐานการทดสอบคุณภาพ (ข้อที่ ๓.๓)

ผู้รับจ้างต้องแสดงหลักฐานการทดสอบคุณภาพของอุปกรณ์ต่าง ๆ ดังนี้

๔.๓.๑ ผลการทดสอบคุณสมบัติทางฟิสิกส์ตามข้อ ๓.๓.๑

๔.๔ หลักฐานการรับรองการผลิต

ผู้รับจ้างต้องแสดงหลักฐานการรับรองการผลิตของอุปกรณ์เสาหลักนำทางยางพาราซึ่งออกและรับรองโดยโรงงานผู้ผลิต โดยมีรายละเอียดอย่างน้อยดังนี้

๔.๔.๑ ชื่ออุปกรณ์ที่ผลิต

๔.๔.๒ น้ำหนักอุปกรณ์ต่อชิ้น (หน่วยเป็นกิโลกรัม)

๔.๔.๓ น้ำหนักยางพารา (ยางแผ่นดิบ หรือยางแผ่นรมควันชั้น ๓) ต่ออุปกรณ์ (หน่วยเป็นกิโลกรัม)

๔.๔.๔ จำนวนชิ้นอุปกรณ์ที่ผลิต

๔.๔.๕ เดือน ปี ที่ผลิต หรือ รหัสครั้งที่ผลิต

๔.๔.๖ ชื่อผลิต หรือ โรงงานผู้ผลิต หรือ เครื่องหมายการค้าที่จดทะเบียน

๔.๕ การติดตั้งอุปกรณ์เสาหลักนำทางยางพารา (ข้อที่ ๓.๔)

/๕. การตรวจรับ...

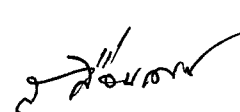
(ลงชื่อ)   
(นายสมเจตน์ เชื้อนเพชร)  
ผู้ว่าจ้าง

บริษัท เมธมณี จำกัด   
METMANEE CO., LTD.

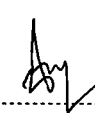
(ลงชื่อ)   
(นางนันทนา พืดประชา) ผู้รับจ้าง  
กรรมการผู้จัดการ

รองผู้อำนวยการแขวงทางหลวงศรีสะเกษที่ ๒ (ฝ่ายปฏิบัติการ)  
รักษาราชการแทน ผู้อำนวยการแขวงทางหลวงศรีสะเกษที่ ๒



## ๕. การตรวจรับ

การตรวจรับจะดำเนินการดังนี้

### ๕.๑ การตรวจสอบลักษณะทั่วไปและมิติ

คณะกรรมการตรวจรับ จะทำการสุ่มตัวอย่างอุปกรณ์เสาหลักนำทางยางพารา ที่ผู้รับจ้างส่งมอบในข้อที่ ๔.๑ โดยจะทำการสุ่มอุปกรณ์ ๑ ต้น ต่อจำนวนอุปกรณ์ที่ส่งมอบ ๑๐๐ ต้น (เศษเกิน ๑ ให้ปัดขึ้นเป็น ๑๐๐) เพื่อตรวจสอบลักษณะทั่วไปและมิติ

ลักษณะทั่วไป และ มิติ ของทุกตัวอย่าง ต้องเป็นไปตามหลักเกณฑ์การตรวจรับด้านลักษณะทั่วไป และ มิติ ของอุปกรณ์เสาหลักนำทางยางพารา ตามเอกสารแนบ จึงจะถือว่าอุปกรณ์ที่ผลิตเป็นไปตามเกณฑ์กำหนด

### ๕.๒ การตรวจรับหลักฐานการซื้อยางพารา

คณะกรรมการตรวจรับ จะทำการตรวจสอบหลักฐานการซื้อยางพารา ที่ผู้รับจ้างส่งมอบในข้อที่ ๔.๒

หลักฐานการซื้อยางพารา ต้องมีความถูกต้อง ครบถ้วน ตามรายละเอียดในข้อที่ ๔.๒ จึงจะถือว่าอุปกรณ์เสาหลักนำทางยางพาราที่ผลิตเป็นไปตามเกณฑ์กำหนด

### ๕.๓ การตรวจรับหลักฐานการทดสอบคุณภาพ

คณะกรรมการตรวจรับ จะทำการตรวจสอบหลักฐานการทดสอบคุณภาพ ที่ผู้รับจ้างส่งมอบในข้อที่ ๔.๓

หลักฐานการทดสอบคุณภาพ ต้องมีความถูกต้อง ครบถ้วน ตามรายละเอียดในข้อที่ ๔.๓ และ ผลการทดสอบสมบัติทางฟิสิกส์ ต้องเป็นไปตามเกณฑ์กำหนดสำหรับอุปกรณ์เสาหลักนำทางยางพารา ตามเอกสารแนบ จึงจะถือว่าอุปกรณ์ที่ผลิตเป็นไปตามเกณฑ์กำหนด

### ๕.๔ การตรวจรับหลักฐานการรับรองการผลิต

คณะกรรมการตรวจรับ จะทำการตรวจสอบหลักฐานการรับรองการผลิต ที่ผู้รับจ้างส่งมอบในข้อที่ ๔.๔

หลักฐานการรับรองการผลิต ต้องมีความถูกต้อง ครบถ้วน ตามรายละเอียดในข้อที่ ๔.๔ จึงจะถือว่าอุปกรณ์ที่ผลิตเป็นไปตามเกณฑ์กำหนด

คณะกรรมการตรวจรับ จะทำการตรวจสอบการติดตั้งอุปกรณ์เสาหลักนำทางยางพารา ที่ผู้รับจ้างส่งมอบในข้อที่ ๔.๕

การติดตั้งอุปกรณ์เสาหลักนำทางยางพารา ต้องมีครบถ้วนทั้งจำนวนอุปกรณ์และตำแหน่งที่ติดตั้งอุปกรณ์ ตามรายละเอียดที่แจ้งในข้อที่ ๓.๔ จึงจะถือว่า การติดตั้งอุปกรณ์เสาหลักนำทางยางพาราเป็นไปตามเกณฑ์กำหนด

## ๖. การจ่ายเงิน

ผู้ว่าจ้างจะจ่ายเงินค่าจ้างเต็มจำนวน เมื่อการตรวจรับในข้อที่ ๕.๑ ถึง ๕.๕ เป็นไปตามเกณฑ์กำหนดทุกข้อ

(ลงชื่อ)

(นายสมเจตน์ เชื้อนเพชร)

รองผู้อำนวยการแขวงทางหลวงศรีสะเกษที่ ๒ (ฝ่ายปฏิบัติการ)  
รักษาราชการแทน ผู้อำนวยการแขวงทางหลวงศรีสะเกษที่ ๒

บริษัท เมธมณี จำกัด  
METMANEE CO.,LTD.

ผู้ว่าจ้าง

(ลงชื่อ)

(นางนันทนา พนิตประชา)

กรรมการผู้จัดการ

# ต้นฉบับ

แนบสัญญาเลขที่ ศก.๒/๒๑/๒๕๖๒ ลงวันที่ ๑๘ มีนาคม ๒๕๖๒

## หลักเกณฑ์ การพิจารณาคุณสมบัติผู้มีสิทธิเสนอราคา งานบำรุงทาง

ตามคำสั่งกรมทางหลวงที่ บ.๑/๑๕๑/๒๕๕๙ ลงวันที่ ๑๑ กันยายน ๒๕๕๙

\*\*\*\*\*

๑. ผู้เสนอราคาที่ได้รับการคัดเลือกให้ทำสัญญากับกรมทางหลวง ไม่มาลงนามในสัญญา ภายในระยะเวลา ๓๐ วัน นับตั้งแต่วันที่หน่วยงานเจ้าของงานมีหนังสือแจ้งให้ทราบ
๒. กรณีผู้รับจ้างไม่เข้าดำเนินการภายในระยะเวลาที่หน่วยงานเจ้าของงานกำหนด แต่ไม่เกิน ๓๐ วัน นับตั้งแต่วันที่เริ่มต้นตามสัญญา โดยมีได้เป็นความผิดของหน่วยงานเจ้าของงาน
๓. ผู้รับจ้างที่กำลังทำงานอยู่และงานนั้นหมดสัญญาแล้ว แต่ยังไม่แล้วเสร็จตามสัญญา โดยไม่มีเหตุอันสมควร จะไม่มีสิทธิเสนอราคา ยกเว้นเมื่องานที่เหลือนั้นคาดว่าจะแล้วเสร็จตามสัญญาในเวลาอันใกล้ และผลงานที่แล้วเสร็จในขณะนั้นต้องไม่น้อยกว่า ๙๐% ของงานที่คาดว่าจะทำจริง
๔. ภายในระยะเวลารับประกันผลงาน ผู้รับจ้างไม่เข้าดำเนินการซ่อมแซมสิ่งก่อสร้างที่ชำรุดบกพร่องของงาน ภายในระยะเวลาตามที่ผู้ว่าจ้างกำหนด โดยเป็นความผิดของผู้รับจ้าง (ให้ถือปฏิบัติตามแนวทางตาม หนังสือกรมฯ อนุมัติ เลขที่ สมท. ๑/๕๓๒ ลงวันที่ ๓๑ สิงหาคม ๒๕๕๙) เรื่อง แนวทางปฏิบัติในการซ่อมแซม สิ่งก่อสร้างที่ชำรุดบกพร่องของงานก่อสร้างและบำรุงทาง ภายในระยะเวลารับประกันผลงานตามที่กำหนด ในสัญญา
๕. กรณีผู้รับจ้างผิดเงื่อนไขสัญญาว่าจ้างโดยผู้รับจ้างไม่คืนเงินค่า K หรือเงินที่เกิดจากการเปลี่ยนแปลง อัตราแลกเปลี่ยนเงินตราต่างประเทศ ภายในระยะเวลา ๑๕ วัน นับจากวันที่ที่ได้รับแจ้ง
๖. ผู้รับจ้างที่กรมทางหลวงได้บอกเลิกสัญญา หรืออยู่ในระหว่างที่หน่วยงานเจ้าของงาน ขออนุมัติบอกเลิกสัญญา โดยเป็นความผิดของผู้รับจ้าง จะไม่มีสิทธิเสนอราคา

(ลงชื่อ)  ผู้ว่าจ้าง  
(นายสมเจตน์ เชื้อนเพชร)

บริษัท เมธมนีย์ จำกัด   
METMANEE CO., LTD.

(ลงชื่อ)  ผู้รับจ้าง  
(นางนันทนา พิพิตประชา)

รองผู้อำนวยการแขวงทางหลวงศรีสะเกษที่ ๒ (ฝ่ายปฏิบัติการ)  
รักษาราชการแทน ผู้อำนวยการแขวงทางหลวงศรีสะเกษที่ ๒

กรรมการผู้จัดการ

# ต้นฉบับ

แบบสัญญาเลขที่ ศก.๒/๒๑/๒๕๖๒ ลงวันที่ ๑๘ มีนาคม ๒๕๖๒

## หลักเกณฑ์ การพิจารณาคุณสมบัติผู้มีสิทธิ์เสนอราคา งานก่อสร้าง

ตามคำสั่งกรมทางหลวงที่ บ.๑/๑๕๑/๒๕๕๙ ลงวันที่ ๑๑ กันยายน ๒๕๕๙

\*\*\*\*\*

๑. ผู้เสนอราคาที่ได้รับการคัดเลือกให้ทำสัญญากับกรมทางหลวง ไม่มาลงนามในสัญญา ภายในระยะเวลา ๓๐ วัน นับตั้งแต่วันที่หน่วยงานเจ้าของงานมีหนังสือแจ้งให้ทราบ
๒. ผู้รับจ้างที่กำลังทำงานอยู่และงานนั้นหมดสัญญาแล้ว แต่ยังไม่แล้วเสร็จตามสัญญา โดยไม่มีเหตุอันสมควร จะไม่มีสิทธิ์เสนอราคา ยกเว้นเมื่องานที่เหลือนั้นคาดว่าจะแล้วเสร็จตามสัญญาในเวลาอันใกล้ และผลงานที่แล้วเสร็จในขณะนั้นต้องไม่น้อยกว่า ๙๐% ของงานที่คาดว่าจะทำจริง
๓. ภายในระยะเวลารับประกันผลงาน ผู้รับจ้างไม่เข้าดำเนินการซ่อมแซมสิ่งก่อสร้างที่ชำรุดบกพร่องของงาน ภายในระยะเวลาตามสัญญาที่ผู้ว่าจ้างกำหนด โดยเป็นความผิดของผู้รับจ้าง (ให้ถือปฏิบัติตามแนวทางตาม หนังสือกรมฯ อนุมัติ เลขที่ สมท. ๑/๕๓๒ ลงวันที่ ๓๑ สิงหาคม ๒๕๕๙) เรื่อง แนวทางปฏิบัติในการซ่อมแซม สิ่งก่อสร้างที่ชำรุดบกพร่องของงานก่อสร้างและบำรุงทาง ภายในระยะเวลารับประกันผลงานตามที่กำหนด ในสัญญา
๔. กรณีผู้รับจ้างผิดเงื่อนไขสัญญาว่าจ้างโดยผู้รับจ้างไม่คืนเงินค่า K หรือเงินที่เกิดจากการเปลี่ยนแปลง อัตราแลกเปลี่ยนเงินตราระหว่างประเทศ ภายในระยะเวลา ๑๕ วัน นับจากวันที่ได้รับแจ้ง
๕. ผู้รับจ้างที่กรมทางหลวงได้บอกเลิกสัญญา หรืออยู่ในระหว่างที่หน่วยงานเจ้าของงาน ขออนุมัติบอกเลิกสัญญา โดยเป็นความผิดของผู้รับจ้าง จะไม่มีสิทธิ์เสนอราคา
๖. ผู้รับจ้างมีจำนวนโครงการก่อสร้างตามสิทธิ์การเสนอราคาตามหลักเกณฑ์การจดทะเบียนฯ
๗. กรณีที่เป็นงานในลักษณะพิเศษหรืองานเร่งด่วนตามประกาศประกวดราคา ผู้รับจ้างที่มีผลงานล่าช้า กว่าแผนงานเกิน ๕% โดยเป็นความผิดของผู้รับจ้าง
๘. ผู้รับจ้างที่มีผลงานล่าช้ากว่าแผนงานเกิน ๑๕% โดยเป็นความผิดของผู้รับจ้าง
๙. ผู้รับจ้างที่มีผลงานไม่ถึง ๒๕% ของงานทั้งหมด เมื่อเวลาล่วงเลยไปเกินหนึ่งในสองของระยะเวลาตามสัญญา โดยเป็นความผิดของผู้รับจ้าง
๑๐. ผู้รับจ้างที่มีผลงานล่าช้ากว่าแผนงาน และมีผลงานประจำเดือนที่ตั้งไว้ไม่ถึง ๕๐% ของแผนงาน ประจำเดือนที่ตั้งไว้ เมื่อเวลาล่วงเลยไปเกินหนึ่งในสองของระยะเวลาตามสัญญา โดยเป็นความผิด ของผู้รับจ้าง

(ลงชื่อ)

(นายสมเจตน์ เชื้อนเพชร)

ผู้ว่าจ้าง

บริษัท เมธมณี จำกัด  
METMANEE CO.,LTD.

(ลงชื่อ)

(นางนันทนา พิณิตประชา)

ผู้รับจ้าง

รองผู้อำนวยการแขวงทางหลวงศรีสะเกษที่ ๒ (ฝ่ายปฏิบัติการ)  
รักษาราชการแทน ผู้อำนวยการแขวงทางหลวงศรีสะเกษที่ ๒

กรรมการผู้จัดการ

ที่ สจ.2 004450

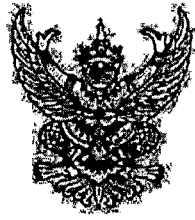

สำนักงานทะเบียนหุ้นส่วนบริษัทกรุงเทพมหานคร  
กรมพัฒนาธุรกิจการค้า กระทรวงพาณิชย์

### หนังสือรับรอง

ขอรับรองว่าบริษัทนี้ ได้จดทะเบียนเป็นนิติบุคคล ตามประมวลกฎหมายแพ่งและพาณิชย์  
เมื่อวันที่ 8 มิถุนายน 2549 ทะเบียนนิติบุคคลเลขที่ 0135549005211

ปรากฏข้อความในรายการตามเอกสารทะเบียนนิติบุคคล ณ วันออกหนังสือนี้ ดังนี้

1. ชื่อบริษัท บริษัท เมธมณี จำกัด
2. กรรมการของบริษัทมี 1 คน ตามรายชื่อดังต่อไปนี้
  1. นางนันทนา พินิตประชา/
3. จำนวนหรือชื่อกรรมการซึ่งลงชื่อผูกพันบริษัทได้คือ กรรมการหนึ่งคนลงลายมือชื่อ  
และประทับตราสำคัญของบริษัท/
  4. ทุนจดทะเบียน 5,000,000.00 บาท / ห้าล้านบาทถ้วน/
  5. สำนักงานใหญ่ ตั้งอยู่เลขที่ 99/31 หมู่ที่ 5 ตำบลคูคต อำเภอลำลูกกา จังหวัดปทุมธานี/
  6. วัตถุประสงค์ของบริษัทมี 5 ข้อ ดังปรากฏในสำเนาเอกสารแนบท้ายหนังสือรับรองนี้ จำนวน 6 แผ่น  
โดยมีลายมือชื่อนายทะเบียนซึ่งรับรองเอกสารและประทับตราสำนักงานทะเบียนหุ้นส่วนบริษัทเป็นสำคัญ

ออกให้ ณ วันที่ 23 เดือน มกราคม พ.ศ. 2562

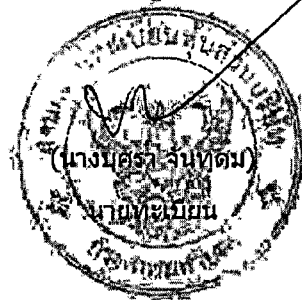

คำเตือน : ผู้ใช้ควรตรวจสอบข้อความตรงตามท้ายหนังสือรับรองฉบับนี้ทุกครั้ง



จัดพิมพ์ เมื่อเวลา 11:30 น.

กรมพัฒนาธุรกิจการค้า กระทรวงพาณิชย์  
Department of Business Development  
Ministry of Commerce

โทร. 02 528 7600

บริษัท เมธมณี จำกัด  
Creative Service ANEE CO., LTD.  
สายด่วน 1570 www.dbd.go.th



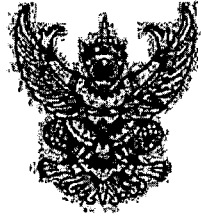

ที่ สจ.2 004450

สำนักงานทะเบียนหุ้นส่วนบริษัทกรุงเทพมหานคร  
กรมพัฒนาธุรกิจการค้า กระทรวงพาณิชย์

### หนังสือรับรอง

ข้อควรทราบ ประกอบหนังสือรับรอง ฉบับที่ สจ.2 004450

1. นิตยบุคคลนี้ได้ส่งงบการเงินปี 2560
2. หนังสือรับรองเฉพาะข้อความที่ห้าง/บริษัทได้นำมาจดทะเบียนไว้เพื่อผลทางกฎหมายเท่านั้น  
ข้อเท็จจริงเป็นสิ่งที่ควรทวจไว้พิจารณาฐานะ
3. นายทะเบียนอาจเลิกถอนการจดทะเบียน ถ้าปรากฏว่าข้อความอันเป็นสาระสำคัญของจดทะเบียน  
ไม่ถูกต้อง หรือเป็นเท็จ

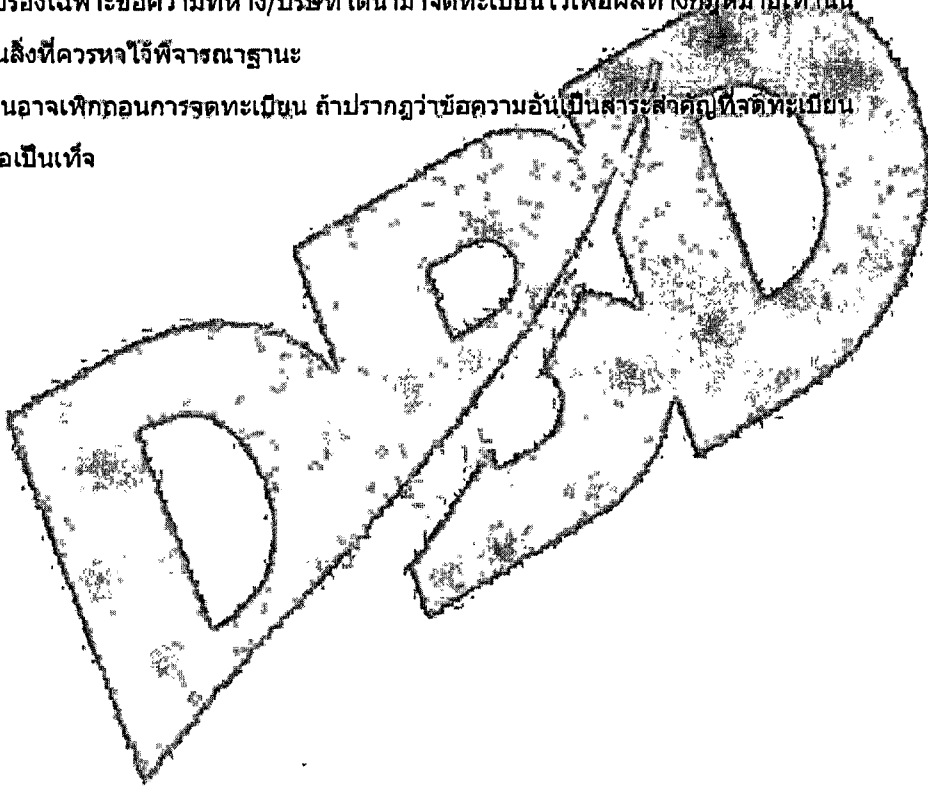

จัดพิมพ์ เมื่อเวลา 11:30 น.

กรมพัฒนาธุรกิจการค้า กระทรวงพาณิชย์  
Department of Business Development  
Ministry of Commerce

โทร. 02 528 7600

บริษัท เมธมณี จำกัด

METMANEE CO., LTD.

Creative Services

สายด่วน 1570 www.dbd.go.th



วัตถุประสงค์ของ ห้างหุ้นส่วนบริษัท มี 54 ข้อ ดังนี้

(13) ประกอบธุรกิจบริการรับค่าประกันหนี้สิน ความรับผิด และกฎปฏิบัติตามสัญญาของบุคคลอื่น รวมทั้งรับบริการค่าประกันบุคคล ซึ่งเดินทางเข้ามาในประเทศหรือเดินทางออกไปต่างประเทศตามกฎหมายว่าด้วยการคุ้มครองเมืองตามกฎหมายว่าด้วยกา...

ว่าด้วยกาเมือง และกฎหมายอื่นๆ

(14) ประกอบธุรกิจบริการรับเป็นที่ปรึกษาและให้คำแนะนำปัญหาเกี่ยวกับด้านบริหารงานในองค์กร รวมถึงปัญหาการผลิต การตลาดและจัดจำหน่าย

(15) ประกอบธุรกิจบริการรับเป็นผู้จัดการและดูแลผลประโยชน์ เก็บผลประโยชน์และจัดสรรทรัพย์สินให้กับบุคคลอื่น

(16) ประกอบกิจการโรงพยาบาลเอกชน สถานพยาบาล รับรักษาคนไข้และผู้ป่วยเรื้อรัง รับทำการศึกษาและอบรมทางด้านวิชาการเกี่ยวกับการแพทย์ การอนามัย

(17) ประกอบกิจการจัดสร้างและจัดจำหน่ายภาพยนตร์ โรงภาพยนตร์ โรงมหรสพอื่น สถานที่พักผ่อนทางสถานศึกษา สระว่ายน้ำ โภชภัต

ประกอบกิจการให้บริการซ่อมแซม ปรับปรุง ซ่อมแซม ซักล้าง ทัศนียภาพในสวนสาธารณะทุกประเภท รวมทั้งบริการติดตั้ง ตรวจสอบ และแก้ไขอุปกรณ์ ป้องกันน้ำท่วมทุกประเภท

(19) ประกอบกิจการจัดซื้อสินค้า คัดเลือก เติมน้ำมัน

(20) ประกอบกิจการการรับจ้างดำเนินกิจการ คัดเลือก เติมน้ำมัน

(21) ประกอบกิจการสถาปัตยกรรม

(22) ประกอบกิจการประกอบอาหารและเครื่องดื่ม รวมทั้งบริการรับจัดงานเลี้ยง ให้แก่บุคคล องค์กร ภาครัฐ นิติบุคคล หน่วยงานราชการ และกิจการของรัฐ

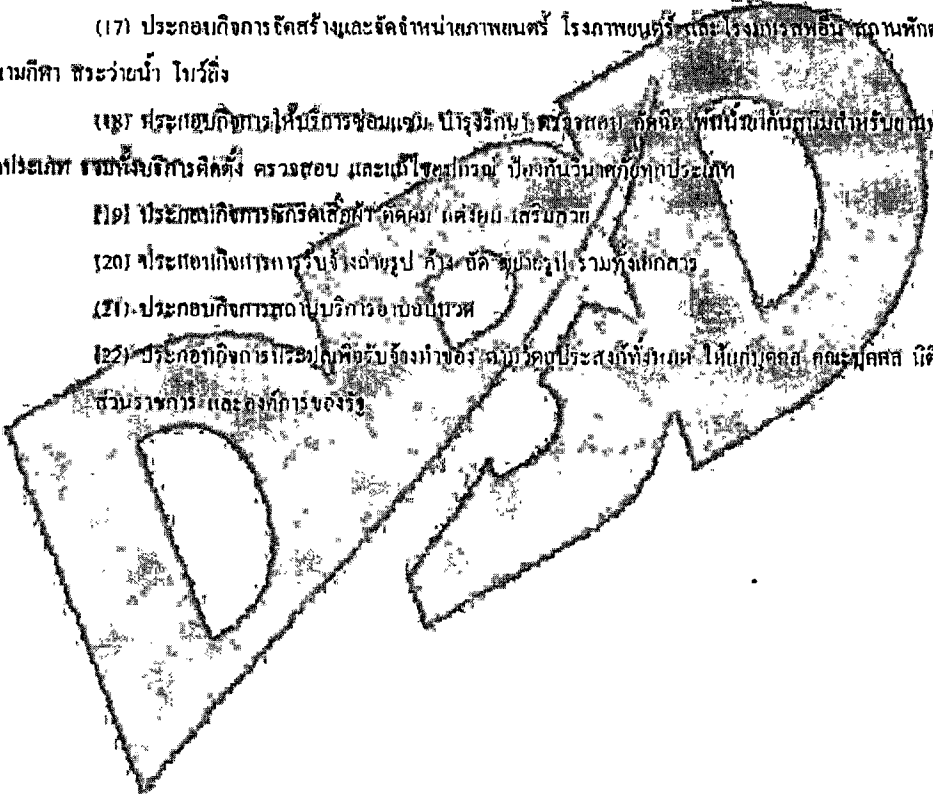

บริษัท เมธมานี จำกัด



กรมพัฒนาธุรกิจการค้า กระทรวงพาณิชย์  
Department of Business Development  
Ministry of Commerce  
โทร. 02-528 7600

บริษัท เมธมานี จำกัด  
Creative Services  
สายด่วน 1570 www.dbd.go.th

วัตถุประสงค์ของ ห้างหุ้นส่วนบริษัท บี บี ..... 54 ชื่อ คังนี่  
 (23) ประกอบกิจการเหมืองแร่ โรงงานถลุงแร่ แยกแร่ แต่งแร่ สักรวอแร่ วิเคราะห์ตรวจสอบแร่ บดแร่ ขนแร่  
 (24) ประกอบกิจการคัลคม (เหมืองเสริมสวย คัดเย็บและซักกรีดเสื้อผ้า) บริษัท บี บี

(25) ประกอบกิจการโรงงานผลิต ผลิตภัณฑ์ที่ทำด้วยซิเมนต์ได้แก่ เสาท่อนกริด ท่อระบายน้ำ อิฐ ฟันสอยกริด  
 กำรจรูป ซิเมนต์บล็อก และคอนกรีตผสมเสร็จ

(26) ประกอบกิจการเรือบรรทุก ทำทราบ ทำการค้าทราบ กรวด หิน แร่ และหินปูน

(27) ประกอบกิจการค้าถ่านหิน ถังบำบัดน้ำเสีย ถึงกำจัดสิ่งปฏิกูล ท่อน้ำ รวมทั้งอะไหล่และอุปกรณ์ของสินค้า  
 ดังกล่าว

(28) ประกอบกิจการค้าเครื่องตัด เมาพลาสติก และประกอบกิจการ โรงงานทำพลาสติก โรงงานทำถังน้ำ ถัง  
 บำบัดน้ำเสีย ถึงกำจัดสิ่งปฏิกูล ท่อน้ำ

(29) ประกอบกิจการรับเหมา จำหน่ายเครื่องจักรกล เครื่องมือช่าง เครื่องยนต์ และผลิตภัณฑ์จากการเกษตร

(30) ประกอบกิจการรับจัดสวน ภูมิทัศน์สวน ออกแบบและปลูกต้นไม้ ปรับปรุงภูมิทัศน์ ปลูกหญ้า  
 ศึกษาดูงาน ฝึกอบรมช่างเทคนิค ฝึกอบรมช่างเทคนิค ฝึกอบรมช่างเทคนิค ฝึกอบรมช่างเทคนิค ฝึกอบรมช่างเทคนิค

(31) ประกอบกิจการโรงงานผลิตผลิตภัณฑ์จากคอนกรีต (โรงผสมถลุงและคองกรีต) โรงผลิตวางและคองกรีต  
 ชุดสำเร็จรูป รวมทั้งปัญหาการติดตั้ง การดูแลและบำรุงรักษา

(32) ประกอบกิจการรับเหมาก่อสร้างระบบน้ำดื่ม ระบบน้ำประปา ระบบน้ำบาดาล

(33) ประกอบกิจการผลิตและติดตั้งท่อเหล็กที่ทนทานขึ้นคร (สำหรับ) ใช้กับทางหลวง ถนน ทางด่วนพิเศษ  
 ทางรถไฟ รวมทั้งระบบระบายน้ำประปา ท่อเหล็ก เสาตั้งท่อส่ง สกรู น็อต สลักเกลียว สลักเกลียว สลักเกลียว สลักเกลียว  
 อุปกรณ์ไฟฟ้าต่างๆ

(34) ประกอบกิจการผลิต จำหน่ายและติดตั้งเครื่องปรับอากาศ ระบายความร้อน และรับติดตั้งระบบ  
 ไฟฟ้าแรงดัน

บริษัท เมธมนี จำกัด

METMANEE CO., LTD.



กรมพัฒนาธุรกิจการค้า กระทรวงพาณิชย์  
 Department of Business Development  
 Ministry of Commerce

กรมส่งเสริมการค้าระหว่างประเทศ  
 Creative Services

สายด่วน 1570 www.dbd.go.th

สำนักงาน

วัตถุประสงค์ของ ห้างหุ้นส่วนจำกัด นี้ มี..... 54 ข้อ ดังนี้

(35) ประกอบกิจการผลิต ผู้นำเข้า ไฟกระพริบชนิดใช้ถ่านชนิด และอ หมายอุปกรณ์วงจรอิเล็คทรอนิคส์แสงทงชนิด

อิเล็คทรอนิคส์แสง สีแสง วัสดุอิเล็คทรอนิคส์ต่างๆ

นายชวโรดม

(36) ประกอบกิจการผลิต จำหน่ายเสาไฟฟ้าแรงสูงทุกชนิด และบริการติดตั้ง

(37) ประกอบกิจการโรงงานผลิตสีทุกชนิด

(38) ประกอบกิจการค้า กระจาย เครื่องเขียน นามบัตร แผนที่ หนังสือ อุปกรณ์การเรียนการสอน

อุปกรณ์การถ่ายภาพและภาพยนต์ เครื่องคำนวณ เครื่องพิมพ์ อุปกรณ์การพิมพ์ สิ่งพิมพ์ หนังสือพิมพ์  
ตู้เก็บเอกสาร เครื่องใช้สำนักงาน เครื่องมือก่อสร้าง คอมพิวเตอร์ รวมทั้งอุปกรณ์และอะไหล่อิเล็กทรอนิกส์ดังกล่าว  
โทรศัพท์ ภายในประเทศ ระหว่างประเทศ

(39) ประกอบกิจการผลิต รับจ้างผลิต ขาย หรือ ให้เช่า แผ่นซีดี แผ่นวีซีดี แผ่นดีวีดี แผ่นวีดิทัศน์  
ดีวีดี หรือแผ่นวีดิทัศน์ระบบดิจิทัล ที่เกี่ยวกับการบันเทิง การศึกษา และสารคดีทุกประเภท

(๔๐) ประกอบกิจการผลิตและจัดจำหน่ายภาพยนต์ การถ่ายทำและจัดวางผลิตวีซีดี หรือ  
การแสดงอื่นๆ โดยบันทึกลงบนแผ่นซีดีหรือแผ่นวีซีดีเพื่อจำหน่าย การให้เช่า การฝึกอบรม  
และจัดสัมมนา การให้บริการฝึกอบรมหรือจัดสัมมนา หรือ จัดการที่เกี่ยวกับงาน รวมถึงกิจกรรมเสริม ได้แก่  
การจัดซื้อจัดจ้างวิทยุ โทรทัศน์ หรือแผ่นซีดีวีดี โดยบันทึกลงบนแผ่นซีดีวีดีเพื่อจำหน่าย

(๔๑) ประกอบกิจการให้บริการด้านวิทยุและโทรทัศน์ ซึ่งต้องมีการผลิตเกี่ยวกับการผลิตรายการวิทยุ  
และโทรทัศน์ทุกประเภท เช่น รายการบันเทิง รายการเพื่อส่งเสริมการศึกษา รายการข่าว วิทยุ โทรทัศน์  
สื่อบันเทิงทุกชนิด โดยเป็นรายการสด หรือบันทึกลงบนบันทึกในสื่อต่างๆ เพื่อเผยแพร่และกระจายเสียง รวมถึง  
การขาย ให้เช่า เก็บรักษา และการกระจายเสียงหรือแพร่ภาพ และการผลิตบนเทปภาพ



กรมพัฒนาธุรกิจการค้า กระทรวงพาณิชย์  
Department of Business Development  
Ministry of Commerce  
โทร. 02 528 7600

บริษัท เมธมณี จำกัด  
Creative Services \* TM ANEE CO.,LTD.  
สายด่วน 1570 www.dbd.go.th

วัตถุประสงค์ของ ห้างหุ้นส่วนบริษัท นี้ มี.....ข้อ ดังนี้

(42) ประกอบกิจการรับจ้างบริการกำจัด หนู, ปลวก, มด, แมลงสาบ, ยุง, แมลงวัน, ยุงลาย และแมลงทุกชนิด

(43) ประกอบกิจการรับจ้างและบริการข้อมูลข่าวสารผ่านสื่อวิทยุกระจายเสียง วิทยุโทรทัศน์และวิทยุกระจายเสียงทางสาย วิทยุโทรทัศน์ทางสาย วิทยุสื่อสารผ่านดาวเทียม วิทยุคมนาคมโทรคมนาคม โทรคมนาคมเคลื่อนที่ โทรคมนาคมผ่านดาวเทียม

(44) ประกอบกิจการเป็นผู้นำเข้า ผู้ส่งออก ผู้จำหน่าย ตัวแทนหรือนายหน้าในการจัดหาสินค้าอุปโภคบริโภคของซอฟต์แวร์ ตลอดจนให้บริการ ออกแบบ วางระบบ วิเคราะห์ วิจัย รับผิดชอบ ปรับปรุง ผลิตและให้คำปรึกษาเกี่ยวกับระบบสารสนเทศ และระบบเครือข่ายโทรคมนาคมทุกประเภท รวมทั้งระบบอินเทอร์เน็ต หรือระบบเทคโนโลยีที่มีลักษณะคล้ายคลึงกัน

(45) ประกอบกิจการโทรคมนาคม ซึ่งรวมทั้งการให้บริการอินเทอร์เน็ต หมายถึง การให้บริการเชื่อมโยงระบบคอมพิวเตอร์ของผู้ให้บริการกับเครือข่ายอินเทอร์เน็ต (Internet) ในรูปของศูนย์ที่ให้บริการติดตั้งและให้บริการระบบสารสนเทศร่วมกัน เฉพาะบริการรับส่งจดหมายอิเล็กทรอนิกส์ การส่งและรับที่ส่งและรับ (และการประยุกต์ใช้งานบนเครือข่ายอินเทอร์เน็ต อาทิเช่น การเข้าถึงศูนย์คอมพิวเตอร์ที่ห่างไกลการโอนถ่ายข้อมูลจากเครื่องอื่น ๆ บนเครือข่าย การทำธุรกิจในเครือข่ายด้วยโปรแกรมสืบค้นข้อมูลประเภทต่างๆ ทั้งนี้การได้จดทะเบียน (interconnect) กับผู้ให้บริการอื่น ๆ จะต้องกระทำในลักษณะของข้อตกลง (ข้อตกลงที่แนบมา) โดยการได้รับสิทธิหรืออนุญาตจากตัวเรา เข้ามาร่วมธุรกิจหรือโดยการทำสัญญาที่แนบมาซึ่งมีเงื่อนไขเกี่ยวกับกิจการโทรคมนาคมและธุรกิจอื่นที่เกี่ยวข้องที่เกี่ยวข้องกัน

(46) ประกอบกิจการ จัดหา จัดส่งผลิตภัณฑ์ เงินนำที่ถือปฏิบัติกันในบรรษัทเกี่ยวกับเงินให้บริจาชนำส่งมูลช่วยเหลือ และศูนย์บริการข้อมูล ทั้งในและนอกสถาน

(47) ประกอบกิจการรับจ้าง ให้บริการยกย่องและหลังการจ่าย ให้เช่า และให้ใช้โปรแกรมคอมพิวเตอร์ รวมทั้งอุปกรณ์ต่างๆ ที่เกี่ยวข้องสำหรับใช้ในธุรกิจที่เกี่ยวข้องกับการให้บริการข้อมูล ข่าวสาร และศูนย์บริการข้อมูลทุกชนิด ทุกประเภท



กรมพัฒนาธุรกิจการค้า กระทรวงพาณิชย์  
Department of Business Development  
Ministry of Commerce  
โทร. 02-526 7600

บริษัท เมธมณี จำกัด  
Creative Services  
METMANEE CO.,LTD  
สายด่วน 4570 www.dbd.go.th

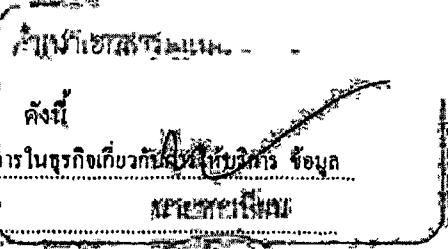

วัตถุประสงค์ของ ห้างหุ้นส่วน/บริษัท นี้ มี..... 54 ข้อ ดังนี้

(48) ประกอบกิจการ การให้เช่าสถานที่พร้อมอุปกรณ์ เพื่อประกอบการในธุรกิจเกี่ยวกับบริการข้อมูล

ข่าวสาร และศูนย์บริการข้อมูล

(49) ชื่อ นาย จิต ใ้บริการ ให้เช่า พัฒนา อุปกรณ์ เครื่องมือ อิเล็กทรอนิกส์ คอมพิวเตอร์ โปรแกรม ซอฟต์แวร์ เว็บไซต์ ฐานข้อมูล ระบบปฏิบัติการต่างๆ ที่เกี่ยวข้องกับอิเล็กทรอนิกส์ คอมพิวเตอร์ อินเทอร์เน็ต สิ่งประดิษฐ์ นวัตกรรม

(50) ประกอบกิจการ โรงพยาบาลเอกชน สถานพยาบาล รับรักษาคอนไซ้และป่วยเจ็บ รับทำศัลยกรรมและ อบรมทางด้านวิชาการก็เกี่ยวกับการแพทย์ การอนามัย

(51) ประกอบกิจการ ขา บริษัทมาโรค เกสท์เฮ้าส์ เคมิกัลส์ เครื่องมือช่าง เครื่องมือเครื่องใช้ทาง วิทยาศาสตร์ ปู่ย์ อุปกรณ์อิเล็กทรอนิกส์ ยาบำรุงผิวและสตั๊ททุกชนิด

(52) ประกอบกิจการ ให้เช่าซอฟต์แวร์และระบบทั้งฮาร์ดแวร์และซอฟแวร์ รวมถึงเครื่องมือเครื่องใช้ สำนักงาน สำหรับธุรกิจการให้บริการข้อมูล ข่าวสาร และศูนย์บริการข้อมูล

(53) เพื่อทำการค้าสลากกินแบ่งรัฐบาล สลากพิเศษ และสลากทุกประเภท ซึ่งจัดพิมพ์โดยสำนักงานสลาก กินแบ่งรัฐบาล หรือหน่วยงานอื่นๆ ของรัฐบาลหรือองค์กรเอกชนอื่นๆ

(54) เพื่อให้บริการหรือรับจ้างไม่ถือเงินลงทุนใดๆ เพื่อทำประโยชน์แก่ประ...

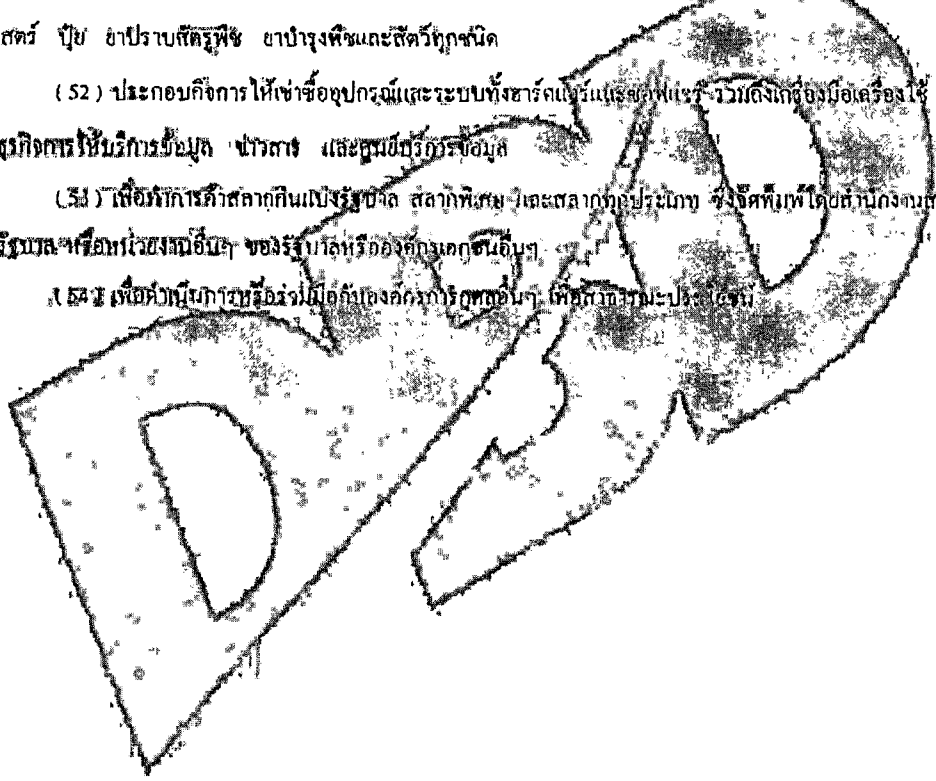

กรมพัฒนาธุรกิจการค้า กระทรวงพาณิชย์  
Department of Business Development  
Ministry of Commerce  
โทร. 02-528 7600

บริษัท เมธมานี จำกัด  
Creative Services  
METMANEE CO., LTD.  
สายด่วน 1570-www.dbd.go.th

สมุดพิมพ์เมื่อเวลา 11:30 น.





สำนักงานคลัง



กรมสรรพสามิต

คำขอรับใบอนุญาต

นาย **ประจักษ์ วัฒนศิริ** บัญชีเลขที่ **42 สม 7** ตำบล **บางพลีใหญ่** อำเภอ **บางพลี** จังหวัด **สมุทรปราการ**  
 นาย **ประจักษ์ วัฒนศิริ** บัญชีเลขที่ **213 สม 16** ตำบล **บางพลีใหญ่** อำเภอ **บางพลี** จังหวัด **สมุทรปราการ**  
 ขอรับใบอนุญาตประกอบกิจการค้าปลีกสุรากลั่น ให้แก่ **ร้านสุรากลั่นบ้านไร่**

(ลงลายมือชื่อ) *[Signature]* **นายประจักษ์ วัฒนศิริ** บัญชีเลขที่ **42 สม 7**  
 (ลงลายมือชื่อ) *[Signature]* **นายประจักษ์ วัฒนศิริ** บัญชีเลขที่ **213 สม 16**

ออกโดยสำนักงานสรรพสามิตพื้นที่สมุทรปราการ เมื่อวันที่ 25 กรกฎาคม 2562

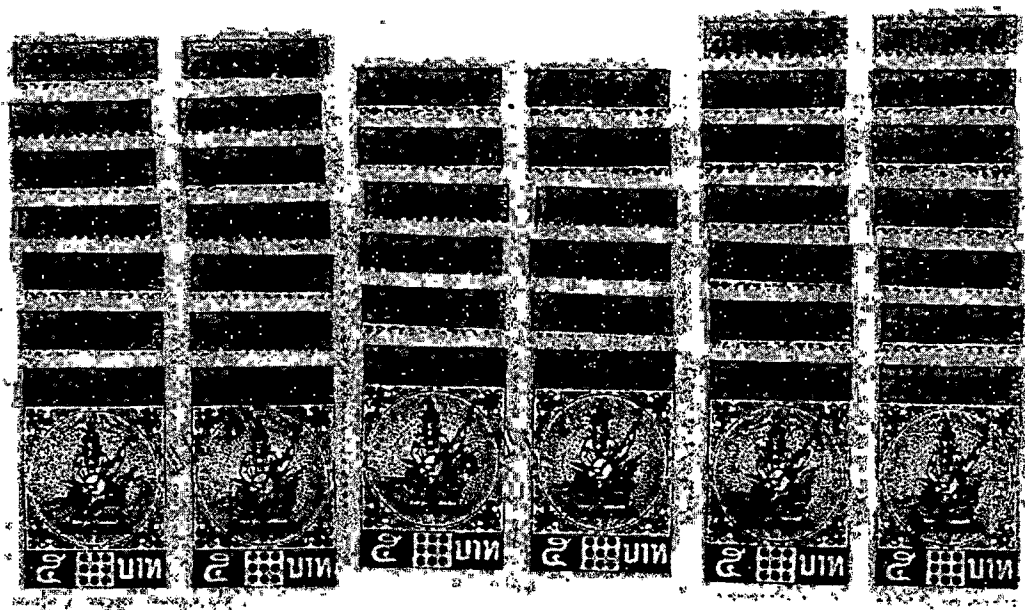

บริษัท เมทมนี่ จำกัด  
METMNEE CO., LTD.

นางสาว **ประจักษ์ วัฒนศิริ**

บริษัท เมทมนี่ จำกัด  
METMNEE CO., LTD.

เลขที่ **2991**

(ลงลายมือชื่อ) *[Signature]* **นายประจักษ์ วัฒนศิริ**

กรมสรรพสามิต





10-11-1961

METMANEE CO., LTD.  
METMANEE CO., LTD.  
METMANEE CO., LTD.

*[Handwritten mark]*



*[Handwritten signature]*

*[Faint, illegible text]*

*[Faint, illegible text]*

*[Faint, illegible text]*

*[Faint, illegible text]*





กรมพัฒนาธุรกิจการค้า  
ใบสำคัญแสดงการจดทะเบียนห้างหุ้นส่วนบริษัท

ใบสำคัญออกให้เพื่อแสดงว่า

“ บริษัท เมธมณี จำกัด ”

ได้จดทะเบียนเป็นนิติบุคคลตามประมวลกฎหมายแพ่งและพาณิชย์

ณ สำนักงานทะเบียนหุ้นส่วนบริษัท จังหวัดปทุมธานี

เมื่อวันที่ 8 ตุลาคม 2549

ออกให้ ณ กรุงเทพมหานคร 2549



( นางดาวกัญจนวี ประวิงสุวรรณ )

นายทะเบียน

บริษัท เมธมณี จำกัด  
METMANEE CO., LTD.

๓.พ.๒๐

กรมการช่างฝีมือ

กรมช่างเทคนิค

ชื่อผู้ประกอบอาชีพ

ชื่อสถานประกอบการ

ที่อยู่

เลขที่

ชื่อถนน/ซอย

ตำบล/แขวง

จังหวัด

วันที่ขึ้นบัญชีประกอบอาชีพ

วงเล็บ

๐ ๑ ๒ ๓ ๔ ๕ ๖ ๗ ๘ ๙

กรมช่างเทคนิค



Vertical text on the left side, likely a notice or official statement, written in Thai script.

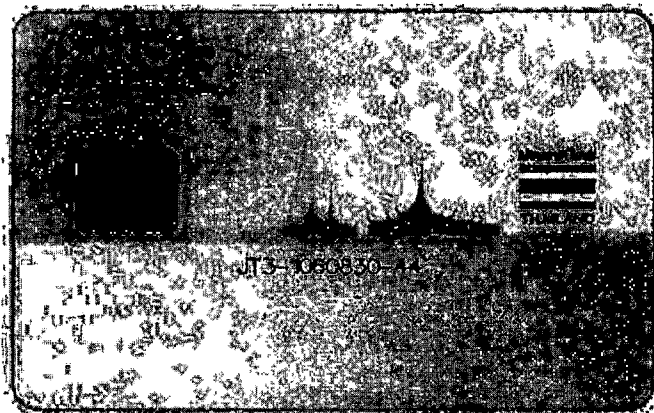
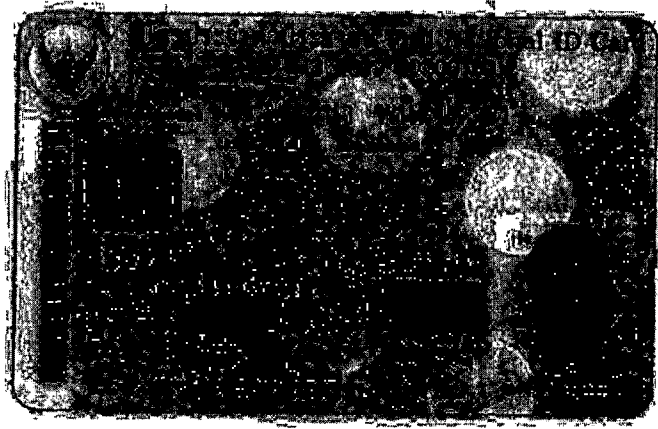

บริษัท เมธมณี จำกัด   
METMANEE CO., LTD

รายการเกี่ยวกับบ้าน

เล่มที่ 1

เลขรหัสประจำบ้าน 4007-031974-0 สำเนาทะเบียน ย้ายเลขบ้านของ

รายการที่อยู่ 104 หมู่ที่ 5 ตำบลน้ำพอง อำเภอเมือง จังหวัดขอนแก่น

ชื่อหมู่บ้าน ชื่อบ้าน

ประเภทบ้าน บ้าน ลักษณะบ้าน

วันเดือนปีที่กำหนดบ้านเลขที่ 26 พฤษภาคม 2541

ลงชื่อ นายทะเบียน  
(นายปลื้ม เกตุคำ ไข่มุกดี) 14 มีนาคม 2549

เล่มที่ 1 รายการบุคคลในทะเบียนบ้านเลขที่ประจำบ้าน 4007-031974-0 ลำดับที่ 2  
ชื่อ นางมิ่งกานา ชนิดประชา อายุ 61 ปี เพศ หญิง

เลขประจำตัวประชาชน 3-4699-00309-39-2 สภามหาสารคาม ภูพานิชย์ เกิดเมื่อ 2 ต.ค. 2506

การลาป่วยให้กำเนิด คู่สมรส

บิดาชื่อ นายคำดี คู่สมรส

• จากฐานข้อมูลการทะเบียนราษฎร  
เข้ามาอยู่ในบ้านนี้เมื่อ 29 พ.ค. 2541 (นายปลื้ม เกตุคำ ไข่มุกดี)

.. โป้ นายทะเบียน

บริษัท เมธมนี่ จำกัด  
METMANEE CO.,LTD.

*(Handwritten signature)*





# รายการเดินบัญชีเงินฝากกระแสรายวัน

开列往来账户对账单 K-DEPOSIT STATEMENT OF CURRENT ACCOUNT

ธนาคารกสิกรไทย

开列銀行, KASIKORNBANK



บัญชี: 017 : N190101111637143646790/2561 หน้า 1/2 (0130)

ชื่อบัญชี บัญชีออมทรัพย์

ที่อยู่ 107 ม.4 ต.ใหม่ อ.เมือง จ.กาฬสินธุ์ 46000

เลขที่บัญชี	1901011163714364679
เลขที่บัญชีเงินฝาก	130-1-03714-3
วันที่เปิดบัญชี	01-12-2018 - 31-12-2018
สาขา/จังหวัด	สาขากาฬสินธุ์

วัน เดือน ปี	รายการ	เลขที่เช็ค	ถอนเงิน	ฝากเงิน	ยอดคงเหลือ	รหัสสาขา/บัญชี	วันที่รับฝาก	วันที่รับถอน
01-12-2018	ยอดยกมา				6,980,084.13			
04-12-2018	ฝากด้วยเช็คธนาคาร/โอน			295,597.95	6,684,486.68	0999	MCL07416	010132
04-12-2018	ถอนเงินโดยการโอน		90,000.00		6,774,486.68	0923	KBS00100	085534
04-12-2018	ฝากด้วยเช็คธนาคาร/โอน			90,000.00	6,684,486.68	0923	KMP22098	104357
04-12-2018	ถอนเงินโดยการโอน		250,000.00		6,934,486.68	0923	KBS00210	115945
05-12-2018	ถอนเงินโดยการโอน		500.00		6,934,986.68	9800	PCB09004	213055
05-12-2018	ถอนเงินโดยการโอน		500.00		6,935,486.68	9800	PCB09004	213055
07-12-2018	ฝากด้วยเช็คธนาคาร/โอน			146,000.00	6,789,486.68	0923	KMP26866	145352
07-12-2018	ถอนเงินโดยการโอน		50,382.50		6,839,869.18	0811	SVB27981	215616
10-12-2018	ถอนเงินโดยการโอน		500.00		6,840,369.18	9800	PCB09004	213057
11-12-2018	หักบัญชีด้วยเช็คเคลียริ่ง	04325846	145,452.41		6,985,821.59	0811	CCS00041	212840
13-12-2018	ฝากด้วยเช็คธนาคาร/โอน			285,208.60	6,700,612.99	0999	MCL07416	005952
17-12-2018	ถอนเงินโดยการโอน		1,700.00		6,702,312.99	0923	KBS10091	151303
17-12-2018	ถอนเงินโดยการโอน		11,396.40		6,713,709.39	0923	KBS10247	151805
17-12-2018	ถอนเงินโดยการโอน		200,000.00		6,913,709.39	0923	KBS00294	174425
18-12-2018	ฝากด้วยเช็คธนาคาร/โอน			100,000.00	6,813,709.39	1262	KMP23486	120127
19-12-2018	ถอนเงินโดยการโอน		98,000.00		6,911,709.39	0923	KBS00247	111951
20-12-2018	ถอนเงินโดยการโอน		73,000.00		6,984,709.39	0923	KBS00142	170923
24-12-2018	ถอนเงินโดยการโอน		10,800.00		6,995,509.39	0923	KBS00216	162314
25-12-2018	ฝากด้วยเช็คธนาคาร/โอน			10,800.00	6,984,709.39	1262	KMP26054	112018
26-12-2018	ฝากด้วยเช็คธนาคาร/โอน			294,212.30	6,690,497.09	0999	MCL07416	005640
26-12-2018	ถอนเงินโดยการโอน		150,000.00		6,840,497.09	0923	KBS00193	084722
26-12-2018	ฝากด้วยเช็คธนาคาร/โอน			150,000.00	6,690,497.09	1262	KMP23866	1102815
28-12-2018	ฝากด้วยเช็คธนาคาร/โอน			1,150,684.61	5,539,812.48	0999	MCL07416	005640
28-12-2018	ถอนเงินโดยการโอน		260,928.00		5,800,740.48	0923	KBS00029	132312
28-12-2018	ถอนเงินสด	04325850	443,430.00		6,244,170.48	0130	K0531160	150127
28-12-2018	หักบัญชีด้วยเช็คเคลียริ่ง	04325849	47,226.83		6,291,397.31	0811	CCS00041	210223
28-12-2018	หักบัญชีชำระค่างบเงิน O/D		49,334.97		6,340,732.28	9800	PCB09400	235959
29-12-2018	ถอนเงินโดยการโอน		350,000.00		6,690,732.28	0923	KBS00104	142004

ยอดยกมา

6,690,732.28

KBPDF-S001/8-17

บริษัท เมทมานี จำกัด  
METMANEE CO., LTD.

K-Contact Center 02-8888888  
www.kasikornbank.com

ใบนี้จัดทำขึ้นโดยระบบอัตโนมัติของธนาคารกสิกรไทย กรุณาตรวจสอบข้อมูลให้ถูกต้องก่อนดำเนินการใดๆ  
หากพบข้อผิดพลาด กรุณาแจ้งสาขาหรือศูนย์บริการลูกค้าสัมพันธ์ โทร. 02-8888888  
เอกสารนี้เป็นเอกสารต้นฉบับ กรุณาเก็บรักษาไว้ให้ดี กรุณาอย่าเปิดเผยข้อมูลให้ผู้อื่นทราบ  
กรุณาแจ้งชื่อผู้รับทราบ (Tax Payee ID) 01073300018  
กรุณาแจ้งชื่อผู้รับทราบ (Tax Payee ID) 01073300018

## สัญญาจ้างก่อสร้าง



สัญญาเลขที่ ศก.๒/๒๑/๒๕๖๒

สัญญาฉบับนี้ทำขึ้น ณ กรมทางหลวง โดยแขวงทางหลวงศรีสะเกษที่ ๒ ตำบล/แขวง โพนข่า อำเภอ/เขต เมืองศรีสะเกษ จังหวัด ศรีสะเกษ เมื่อวันที่ ๑๘ มีนาคม ๒๕๖๒ ระหว่าง กรมทางหลวง โดยแขวงทางหลวงศรีสะเกษที่ ๒ โดย นายสมเจตน์ เขื่อนเพชร รองผู้อำนวยการแขวงทางหลวงศรีสะเกษที่ ๒ (ฝ่ายปฏิบัติการ) รักษาราชการแทน ผู้อำนวยการแขวงทางหลวงศรีสะเกษที่ ๒ ผู้ได้รับมอบอำนาจจากอธิบดีกรมทางหลวง ซึ่งต่อไปในสัญญานี้เรียกว่า "ผู้ว่าจ้าง" ฝ่ายหนึ่ง กับ บริษัท เมธมนี จำกัด ซึ่งจดทะเบียนเป็นนิติบุคคลณ สำนักงานทะเบียนหุ้นส่วนบริษัทกรุงเทพมหานคร กรมพัฒนาธุรกิจการค้า กระทรวงพาณิชย์ มีสำนักงานใหญ่อยู่ เลขที่ ๙๙/๓๑ หมู่ที่ ๕ ตำบล/แขวง คูคต อำเภอ/เขต ลำลูกกา จังหวัด ปทุมธานี โดยนางนันทนา พนิตประชา กรรมการผู้จัดการ ผู้มีอำนาจลงนามผูกพันนิติบุคคลปรากฏตามหนังสือรับรองของ สำนักงานทะเบียนหุ้นส่วนบริษัทกรุงเทพมหานคร กรมพัฒนาธุรกิจการค้า กระทรวงพาณิชย์ ที่ สจ.๒ ๐๐๔๔๕๐ ลงวันที่ ๒๓ มกราคม ๒๕๖๒ (และหนังสือมอบอำนาจลงวันที่ \_\_\_\_\_ - \_\_\_\_\_) แนบท้ายสัญญานี้ (ในกรณีที่ผู้รับจ้างเป็นบุคคลธรรมดาให้ใช้ข้อความว่า กับ \_\_\_\_\_ อยู่บ้านเลขที่ \_\_\_\_\_ ถนน \_\_\_\_\_ ตำบล/แขวง \_\_\_\_\_ อำเภอ/เขต \_\_\_\_\_ จังหวัด \_\_\_\_\_ ผู้ถือบัตรประจำตัวประชาชนเลขที่ \_\_\_\_\_ - \_\_\_\_\_ ดังปรากฏตามสำเนาบัตรประจำตัวประชาชนแนบท้ายสัญญานี้) ซึ่งต่อไปในสัญญานี้เรียกว่า "ผู้รับจ้าง" อีกฝ่ายหนึ่ง

คู่สัญญาได้ตกลงกันมีข้อความดังต่อไปนี้

## ข้อ ๑ ข้อตกลงว่าจ้าง

ผู้ว่าจ้างตกลงจ้างและผู้รับจ้างตกลงรับจ้างทำงาน โครงการส่งเสริมการใช้ยางพาราในภารกิจของกรมทางหลวง ค่าปรับปรุงงานอำนวยความสะดวกแขวงทางหลวงศรีสะเกษที่ ๒ เพื่อผลิตพร้อมติดตั้งอุปกรณ์เสาหลักนำทางยางพารา จำนวน ๑,๑๖๘ ต้น ณ สายทางในสังกัดแขวงทางหลวงศรีสะเกษที่ ๒ ดังนี้

๑. ทางหลวงหมายเลข ๒๒๑ ตอน ศรีสะเกษ - ภูเงิน ระหว่าง กม.๗+๓๐๐ - กม.๔๓+๔๐๐ (เป็นตอนๆ) ปริมาณงาน ๑ แห่ง (๑๘๐ ต้น)
๒. ทางหลวงหมายเลข ๒๒๑ ตอน ภูเงิน - แยกการช่าง ระหว่าง กม.๕๑+๖๗๕ - กม.๕๓+๓๕๐ (เป็นตอนๆ) ปริมาณงาน ๑ แห่ง (๖๐ ต้น)
๓. ทางหลวงหมายเลข ๒๒๑ ตอน แยกการช่าง - เขิงบันไดเขาพระวิหาร ระหว่าง กม.๕๗+๘๐๐ - กม.๙๖+๘๐๐ (เป็นตอนๆ) ปริมาณงาน ๑ แห่ง (๒๒๐ ต้น)
๔. ทางหลวงหมายเลข ๒๐๘๕ ตอน กันทรลักษณ์ - กันทรารมย์ ระหว่าง กม.๓+๗๐๐ - กม.๗+๐๐๐ (เป็นตอนๆ) ปริมาณงาน ๑ แห่ง (๖๓ ต้น)
๕. ทางหลวงหมายเลข ๒๑๑๑ ตอน พุर्थ - โพนปลัด ระหว่าง กม.๒+๒๐๐ - กม.๗+๐๐๐ (เป็นตอนๆ) ปริมาณงาน ๑ แห่ง (๙๐ ต้น)
๖. ทางหลวงหมายเลข ๒๑๑๑ ตอน โพนปลัด - ขุนหาญ ระหว่าง กม.๑๔+๕๐๐ - กม.๓๗+๓๐๐ (เป็นตอนๆ) ปริมาณงาน ๑ แห่ง (๑๔๘ ต้น)
๗. ทางหลวงหมายเลข ๒๒๔๘ ตอน บ้านด่าน - ซำหวาย ระหว่าง กม.๑๘+๑๐๐ - กม.๔๐+๐๕๐ (เป็นตอนๆ) ปริมาณงาน ๑ แห่ง (๒๓๒ ต้น)  
ลงนาม.....ผู้ว่าจ้าง  
ลงนาม.....ผู้รับจ้าง
๘. ทางหลวงหมายเลข ๒๒๑๔ ตอน นากระแซง - บ้านดวน ระหว่าง กม.๘+๒๐๐ - กม.๔๓+๑๕๐

บริษัท เมธมนี จำกัด  
METMANEE CO.,LTD.



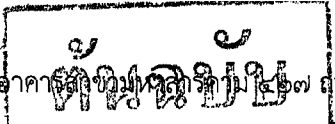

ศูนย์ปฏิบัติการมหาสารคาม สำนักงานตั้งอยู่ อาคารสำนักงานที่ ๕๒๗ ถนนนครสวรรค์ ตำบลตลาด อำเภอเมือง มหาสารคาม จังหวัดมหาสารคาม เลขที่ ๐๐๑๑๙/๒๐๐๓๙๒/๐๐๐๔/๖๒ ลงวันที่ ๘ มีนาคม ๒๕๖๒ เป็นจำนวนเงิน ๒๑๖,๘๘๘.๐๐ บาท (สองแสนหนึ่งหมื่นหกพันแปดร้อยเก้าสิบแปดบาทถ้วน) ซึ่งเท่ากับร้อยละ ๕ (ห้า) ของราคาค่าจ้างตาม สัญญา มามอบให้แก่ผู้ว่าจ้างเพื่อเป็นหลักประกันการปฏิบัติตามสัญญา

กรณีผู้รับจ้างใช้หนังสือค้ำประกันมาเป็นหลักประกันการปฏิบัติตามสัญญา หนังสือค้ำประกันดังกล่าวจะต้องออกโดยธนาคารที่ประกอบกิจการในประเทศไทย หรือโดยบริษัทเงินทุนหรือบริษัทเงินทุนหลักทรัพย์ที่ได้รับอนุญาตให้ประกอบกิจการเงินทุนเพื่อการพาณิชย์และประกอบธุรกิจ ค้ำประกันตามประกาศของธนาคารแห่งประเทศไทย ตามรายชื่อบริษัทเงินทุนที่ธนาคารแห่งประเทศไทยแจ้งเวียนให้ทราบตามแบบที่คณะกรรมการนโยบายการจัดซื้อจัดจ้างและการบริหารพัสดุภาครัฐกำหนดหรืออาจเป็นหนังสือค้ำประกันอิเล็กทรอนิกส์ตามวิธีการที่กรมบัญชีกลางกำหนดก็ได้ และจะต้องมีอายุการค้ำประกันตลอดไปจนกว่าผู้รับจ้างพ้นข้อผูกพันตามสัญญา

หลักประกันที่ผู้รับจ้างนำมามอบให้ตามวรรคหนึ่ง จะต้องมีอายุครอบคลุมความรับผิดชอบของผู้รับจ้างตลอดอายุสัญญา ถ้าหลักประกันที่ผู้รับจ้างนำมามอบให้ดังกล่าวลดลงหรือเสื่อมค่าลง หรือมีอายุไม่ครอบคลุมถึงความรับผิดชอบของผู้รับจ้างตลอดอายุสัญญา ไม่ว่าด้วยเหตุใดๆ ก็ตาม รวมถึงกรณี ผู้รับจ้างส่งมอบงานล่าช้าเป็นเหตุให้ระยะเวลาแล้วเสร็จหรือวันครบกำหนดความรับผิดชอบในความชำรุดบกพร่องตามสัญญาเปลี่ยนแปลงไป ไม่ว่าจะเกิดขึ้นคราวใด ผู้รับจ้างต้องหาหลักประกันใหม่หรือหลักประกันเพิ่มเติมให้มีจำนวนครบถ้วนตามวรรคหนึ่งมามอบให้แก่ผู้ว่าจ้างภายใน ๑๕ (สิบห้า) วัน นับถัดจากวันที่ได้รับแจ้งเป็นหนังสือจากผู้ว่าจ้าง

หลักประกันที่ผู้รับจ้างนำมามอบไว้ตามข้อนี้ ผู้ว่าจ้างจะคืนให้แก่ผู้รับจ้าง โดยไม่มีดอกเบี้ย เมื่อผู้รับจ้างพ้นจากข้อผูกพัน และความรับผิดชอบทั้งปวงตามสัญญาแล้ว

**ข้อ ๔ (ก) ค่าจ้างและการจ่ายเงิน**

(สำหรับสัญญาที่เป็นราคาต่อหน่วย)

ผู้ว่าจ้างตกลงจ่ายและผู้รับจ้างตกลงรับเงินค่าจ้างเป็นจำนวนเงิน ๔,๓๓๗,๙๕๒.๐๐ บาท (สี่ล้านสามแสนสามหมื่นเจ็ดพันเก้าร้อยห้าสิบสองบาทถ้วน) ซึ่งได้รวมภาษีมูลค่าเพิ่ม จำนวน ๒๘๓,๗๙๑.๒๕ บาท (สองแสนแปดหมื่นสามพันเจ็ดร้อยเก้าสิบเอ็ดบาทยี่สิบห้าสตางค์) ตลอดจนภาษีอากรอื่น ๆ และค่าใช้จ่ายทั้งปวงด้วยแล้ว โดยถือราคาต่อหน่วยเป็นเกณฑ์ ตามรายการ แต่ละประเภท ดังที่ได้กำหนดไว้ในใบแจ้งปริมาณงานและราคา ตามเอกสารแนบท้ายสัญญาผนวก ๓

คู่สัญญาทั้งสองฝ่าย ต่างตกลงว่า จำนวนปริมาณงานที่กำหนดไว้ในบัญชีรายการก่อสร้าง หรือใบแจ้งปริมาณงาน และราคานี้ เป็นจำนวนโดยประมาณเท่านั้น จำนวนปริมาณงานที่แท้จริงอาจจะมาก หรือน้อยกว่านี้ได้ ซึ่งผู้ว่าจ้าง จะจ่ายเงินค่าจ้าง ให้แก่ผู้รับจ้าง ตามราคาต่อหน่วยของงาน แต่ละรายการที่ได้ทำเสร็จจริง คู่สัญญาทั้งสองฝ่าย ต่างตกลง ที่จะไม่เปลี่ยนแปลงราคาต่อหน่วย หรือเรียก้องค่าสินไหมทดแทน อันเกิดจาก การที่จำนวนปริมาณงานในแต่ละรายการ ได้แตกต่างไปจากที่กำหนดไว้ในสัญญา ทั้งนี้ นอกจากในกรณีต่อไปนี้

๔.๑ เมื่อปริมาณงานที่ทำเสร็จจริงในส่วนที่เกินกว่า ร้อยละ ๑๒๕ (หนึ่งร้อยยี่สิบห้า) แต่ไม่เกินร้อยละ ๑๕๐ (หนึ่งร้อยห้าสิบ) ของปริมาณงาน ที่กำหนดไว้ในสัญญา หรือใบแจ้งปริมาณงาน และราคา จะจ่ายให้ ในอัตราร้อยละ ๘๐ (เก้าสิบ) ของราคาต่อหน่วย ตามสัญญา

๔.๒ เมื่อปริมาณงาน ที่ทำเสร็จจริง ในส่วนที่เกินกว่า ร้อยละ ๑๕๐ (หนึ่งร้อยห้าสิบ) ของปริมาณงานที่กำหนดไว้ในสัญญา หรือใบแจ้งปริมาณงาน และราคา จะจ่ายให้ ในอัตราร้อยละ ๘๓ (แปดสิบสาม) ของราคาต่อหน่วย ตามสัญญา

๔.๓ เมื่อปริมาณงานที่ทำเสร็จจริง น้อยกว่าร้อยละ ๗๕ (เจ็ดสิบห้า) ของปริมาณงานที่กำหนดไว้ในสัญญา หรือใบแจ้งปริมาณงานและราคา จะจ่ายให้ตามราคาต่อหน่วยในสัญญา และจะจ่ายเพิ่มชดเชย เป็นค่า overhead และ mobilization สำหรับงานรายการ นั้นในอัตราร้อยละ ๑๗ (สิบเจ็ด) ของผลต่าง ระหว่างปริมาณงานทั้งหมด ของงานรายการนั้น

บริษัท เมธmani จำกัด  
METMANEE CO., LTD.  
ลงนาม.....ผู้รับจ้าง

สัญญา

ตามสัญญาโดยประมาณ กับปริมาณงานที่ทำเสร็จจริง

๔.๔ ผู้ว่าจ้างจะจ่ายเงินที่เพิ่มขึ้นตามข้อ ๔.๑ หรือ ๔.๒ ดังกล่าวข้างต้น ในงวดสุดท้ายของการจ่ายเงิน หรือก่อนงวดสุดท้ายของการจ่ายเงินตามที่ผู้ว่าจ้างจะพิจารณาเห็นสมควร เว้นแต่กรณีที่ผู้ว่าจ้างพิจารณาเห็นว่าปริมาณงานที่ทำเสร็จจริงดังกล่าว มิได้มีส่วนเกี่ยวข้องกับงานอื่นที่เหลือ อีกทั้งงานที่เหลืออยู่ก็มิได้มีผลกระทบต่อการจ่ายเงินค่างานที่แล้วเสร็จจริงในงวดดังกล่าว ทั้งนี้ ผู้ว่าจ้างอาจจ่ายเงินที่เพิ่มขึ้นให้แก่ผู้รับจ้างพร้อมกับการจ่ายเงินค่างานงวดนั้นๆ และการพิจารณาว่างานใดอยู่ในหลักเกณฑ์ดังกล่าวหรือไม่ เป็นดุลพินิจโดยเด็ดขาดของผู้ว่าจ้าง

ผู้ว่าจ้าง ตกลงที่จะจ่ายเงินค่าจ้าง ให้แก่ผู้รับจ้าง เป็นรายเดือน ตามเนื้องานที่ทำเสร็จจริง เมื่อ ผู้ว่าจ้างหรือเจ้าหน้าที่ ของผู้ว่าจ้างได้ทำการตรวจสอบผลงาน ที่ทำเสร็จแล้ว และปรากฏว่าเป็นที่พอใจ ตรงตามข้อกำหนด แห่งสัญญานี้ทุกประการ ผู้ว่าจ้าง จะออกหนังสือรับรอง การรับมอบงานนั้น ให้ไว้แก่ผู้รับจ้าง

การจ่ายเงินงวดสุดท้าย จะจ่ายให้ เมื่องานทั้งหมด ตามสัญญา ได้แล้วเสร็จทุกประการรวมทั้งการทำสถานที่ก่อสร้าง ให้สะอาดเรียบร้อย ตามที่กำหนดไว้ในข้อ ๒๐

การจ่ายเงินตามเงื่อนไขแห่งสัญญานี้ ผู้ว่าจ้างจะโอนเงิน เข้าบัญชีเงินฝากธนาคารของผู้รับจ้างชื่อ ธนาคารกสิกรไทย จำกัด (มหาชน) กาฬสินธุ์ ชื่อบัญชี บริษัท เมธมณี จำกัด เลขที่บัญชี ๑๓๐๑๐๓๗๑๔๓ ทั้งนี้ ผู้รับจ้างตกลงเป็นผู้รับภาระเงินค่าธรรมเนียมหรือค่าบริการอื่นใดเกี่ยวกับการโอนรวมทั้งค่าใช้จ่ายอื่นใด (ถ้ามี) ที่ธนาคารเรียกเก็บ และยินยอมให้มีการหักเงินดังกล่าวจากจำนวนเงินโอนในงวดนั้นๆ (ความในวรรคนี้ใช้สำหรับกรณีที่หน่วยงานของรัฐจะจ่ายเงินตรงให้แก่ผู้รับจ้าง (ระบบ Direct Payment) โดยการโอนเงินเข้าบัญชีเงินฝากธนาคารของผู้รับจ้าง ตามแนวทางที่กระทรวงการคลังหรือหน่วยงานของรัฐเจ้าของงบประมาณเป็นผู้กำหนด แล้วแต่กรณี)

ข้อ ๔ (ข) ค่าจ้างและการจ่ายเงิน

(สำหรับสัญญาที่เป็นราคาเหมารวม)

ผู้ว่าจ้างตกลงจ่ายและผู้รับจ้างตกลงรับเงินค่าจ้างจำนวนเงิน ..... บาท (.....) ซึ่งได้รวมภาษีมูลค่าเพิ่ม จำนวน.....บาท (.....) ตลอดจนภาษีอากรอื่นๆ และค่าใช้จ่ายทั้งปวงด้วยแล้ว โดยถือราคาเหมารวมเป็นเกณฑ์ และกำหนดการจ่ายเงินเป็นงวดๆ ดังนี้  
งวดที่ ๑ เป็นจำนวนเงิน.....บาท (.....) เมื่อผู้รับจ้างได้ปฏิบัติงาน ..... ให้แล้วเสร็จภายใน.....  
งวดที่ ๒ เป็นจำนวนเงิน.....บาท (.....) เมื่อผู้รับจ้างได้ปฏิบัติงาน ..... ให้แล้วเสร็จภายใน.....  
.....บาท

งวดสุดท้าย เป็นจำนวนเงิน.....บาท (.....) เมื่อผู้รับจ้างได้ปฏิบัติงานทั้งหมดให้แล้วเสร็จเรียบร้อยตามสัญญา รวมทั้งทำสถานที่ก่อสร้างให้สะอาดเรียบร้อยตามที่กำหนดไว้ในข้อ ๒๐

การจ่ายเงินตามเงื่อนไขแห่งสัญญานี้ ผู้ว่าจ้างจะโอนเงินเข้าบัญชีเงินฝากธนาคารของผู้รับจ้าง ชื่อธนาคาร.....สาขา.....ชื่อบัญชี .....เลขที่บัญชี ..... ทั้งนี้ ผู้รับจ้างตกลงเป็นผู้รับภาระเงินค่าธรรมเนียมหรือค่าบริการอื่นใดเกี่ยวกับการโอน รวมทั้งค่าใช้จ่ายอื่นใด (ถ้ามี) ที่ธนาคารเรียกเก็บ และยินยอมให้มีการหักเงินดังกล่าวจากจำนวนเงินโอนในงวดนั้นๆ

ข้อ ๕ เงินค่าจ้างล่วงหน้า บริษัท เมธมณี จำกัด ลงนาม.....ผู้ว่าจ้าง  
..... ลงนาม.....ผู้รับจ้าง

ผู้ว่าจ้างตกลงจ่ายเงินค่าจ้างล่วงหน้าให้แก่ผู้รับจ้างเป็นจำนวนเงิน ๖๕๐,๖๙๒.๘๐ บาท (หกแสนห้าหมื่นหกร้อยเก้าสิบสองบาทแปดสิบสองบาท) ซึ่งเท่ากับร้อยละ ๑๕ (สิบห้าบาทถ้วน) ของราคาค่าจ้าง ตามสัญญาที่ระบุไว้ในข้อ ๔ เงินค่าจ้างล่วงหน้าดังกล่าวจะจ่ายให้ภายหลังจากที่ผู้รับจ้างได้วางหลักประกันการรับเงินค่าจ้างล่วงหน้า เป็น หนังสือค้ำประกันหรือหนังสือค้ำประกันอิเล็กทรอนิกส์ของธนาคารภายในประเทศหรือพันธบัตรรัฐบาลไทย เต็มตามจำนวน

เงินค่าจ้างล่วงหน้าให้แก่ผู้ว่าจ้าง ผู้รับจ้างจะต้อออกใบเสร็จรับเงินค่าจ้างล่วงหน้าตามแบบที่ผู้ว่าจ้างกำหนดให้และผู้รับจ้างตกลงที่จะกระทำตามเงื่อนไขอันเกี่ยวกับการใช้จ่ายและควรใช้คืนเงินค่าจ้างล่วงหน้า ดังต่อไปนี้

๕.๑ ผู้รับจ้างจะใช้เงินค่าจ้างล่วงหน้าเพื่อเป็นค่าใช้จ่ายในการปฏิบัติงานตามสัญญาเท่านั้นหากผู้รับจ้างใช้จ่ายเงินค่าจ้างล่วงหน้า หรือส่วนใดส่วนหนึ่งของเงินค่าจ้างล่วงหน้าในทางอื่นผู้ว่าจ้างอาจจะเรียกเงินค่าจ้างล่วงหน้าคืนจากผู้รับจ้างหรือบังคับเอาจากหลักประกันการรับเงินค่าจ้างล่วงหน้าได้ทันที

๕.๒ เมื่อผู้ว่าจ้างเรียกร้อง ผู้รับจ้างต้องแสดงหลักฐานการใช้จ่ายเงินค่าจ้างล่วงหน้าเพื่อพิสูจน์ว่าได้เป็นไปตามข้อ ๕.๑ ภายในกำหนด ๑๕ (สิบห้า) วัน นับถัดจากวันได้รับแจ้งเป็นหนังสือจากผู้ว่าจ้างหากผู้รับจ้างไม่อาจแสดงหลักฐานดังกล่าวภายในกำหนด ๑๕ วัน (สิบห้า) ผู้ว่าจ้างอาจเรียกเงินค่าจ้างล่วงหน้าคืนจากผู้รับจ้าง หรือบังคับเอาจากหลักประกันการรับเงินค่าจ้างล่วงหน้าได้ทันที

๕.๓ (ก) (สำหรับสัญญาที่เป็นราคาต่อหน่วย)

ในการจ่ายเงินค่าจ้างให้แก่ผู้รับจ้างตามข้อ ๔ (ก) ผู้ว่าจ้างจะหักเงินค่าจ้างในแต่ละเดือนเพื่อชดใช้คืนเงินค่าจ้างล่วงหน้าไว้จำนวนร้อยละ ๒๐.๐๐ (ยี่สิบ) ของจำนวนเงินค่าจ้างในแต่ละเดือน ทั้งนี้ จนกว่าจำนวนเงินที่หักไว้จะครบตามจำนวนเงินค่าจ้างล่วงหน้าที่ผู้รับจ้างได้รับไปแล้ว ยกเว้นค่าจ้างเดือนสุดท้ายจะหักไว้เป็นจำนวนเท่ากับจำนวนเงินค่าจ้างล่วงหน้าที่เหลือทั้งหมด

๕.๓ (ข) (สำหรับสัญญาที่เป็นราคาเหมารวม)

ในการจ่ายเงินค่าจ้างให้แก่ผู้รับจ้างตามข้อ ๔ (ข) ผู้ว่าจ้างจะหักเงินค่าจ้างในแต่ละงวดเพื่อชดใช้คืนเงินค่าจ้างล่วงหน้าไว้จำนวนร้อยละ ๒๐.๐๐ (ยี่สิบ) ของจำนวนเงินค่าจ้างในแต่ละงวดจนกว่าจำนวนเงินที่หักไว้จะครบตามจำนวนเงินค่าจ้างล่วงหน้าที่ผู้รับจ้างได้รับไปแล้ว ยกเว้นค่าจ้างงวดสุดท้ายจะหักไว้เป็นจำนวนเท่ากับจำนวนเงินค่าจ้างล่วงหน้าที่เหลือทั้งหมด

๕.๔ เงินจำนวนใด ๆ ก็ตามที่ผู้รับจ้างจะต้องจ่ายให้แก่ผู้ว่าจ้างเพื่อชำระหนี้หรือเพื่อชดใช้ความรับผิดต่างๆ ตามสัญญา ผู้ว่าจ้างจะหักเอาจากเงินค่าจ้างงวดที่จะจ่ายให้แก่ผู้รับจ้างก่อนที่จะหักชดใช้คืนเงินค่าจ้างล่วงหน้า

๕.๕ ในกรณีที่มีการบอกเลิกสัญญา หากเงินค่าจ้างล่วงหน้าที่เหลือเกินกว่าจำนวนเงินที่ผู้รับจ้างจะได้รับหลังจากหักชดใช้ในกรณีอื่นแล้วผู้รับจ้างจะต้องจ่ายคืนเงิน จำนวนที่เหลือนั้นให้แก่ผู้ว่าจ้างภายใน ๗ (เจ็ด) วัน นับถัดจากวันได้รับแจ้งเป็นหนังสือจากผู้ว่าจ้าง

๕.๖ (ก) (สำหรับสัญญาที่เป็นราคาต่อหน่วย)

ผู้ว่าจ้างจะคืนหลักประกันการรับเงินค่าจ้างล่วงหน้าให้แก่ผู้รับจ้าง ต่อเมื่อ ผู้ว่าจ้างได้หักเงินค่าจ้างไว้ครบจำนวนเงินค่าจ้างล่วงหน้าตามข้อ ๕.๓ (ก)

๕.๖ (ข) (สำหรับสัญญาที่เป็นราคาเหมารวม)

ผู้ว่าจ้างจะคืนหลักประกันการรับเงินค่าจ้างล่วงหน้าให้แก่ผู้รับจ้างต่อเมื่อผู้ว่าจ้างได้หักเงินค่าจ้างไว้ครบจำนวนเงินค่าจ้างล่วงหน้าตามข้อ ๕.๓ (ข)

บริษัท เมธมณี จำกัด  
METMANEE CO.,LTD.

ลงนาม.....ผู้ว่าจ้าง  
ลงนาม.....ผู้รับจ้าง

ข้อ ๖ การหักเงินประกันผลงาน

ในการจ่ายเงินค่าจ้างให้แก่ผู้รับจ้างแต่ละงวด ผู้ว่าจ้างจะหักเงินจำนวนร้อยละจำนวนร้อยละ ๑๐ (สิบ) ของเงินที่ต้องจ่ายในงวดนั้นเพื่อเป็นประกันผลงาน ในกรณีที่เงินประกันผลงานจะต้องถูกหักไว้ทั้งสิ้นไม่ต่ำกว่า ๖ เดือน (สำหรับสัญญาที่เป็นราคาต่อหน่วย) หรือจำนวน .....บาท (สำหรับสัญญาที่เป็นราคาเหมารวม) ผู้รับจ้างมีสิทธิที่จะขอเงินประกันผลงานคืน โดยผู้รับจ้างจะต้องวางหนังสือค้ำประกันของธนาคาร ซึ่งออกโดยธนาคารภายในประเทศ มาวางไว้ต่อผู้ว่าจ้างเพื่อเป็นหลักประกันแทนก็ได้

ผู้ว่าจ้างจะคืนเงินประกันผลงาน และ/หรือหนังสือค้ำประกันของธนาคารดังกล่าวตามวรรคหนึ่งโดยไม่มีดอกเบี้ยให้แก่ผู้รับจ้างพร้อมกับการจ่ายเงินค่าจ้างงวดสุดท้าย



**ข้อ ๗ (ก) กำหนดเวลาแล้วเสร็จและสิทธิของผู้ว่าจ้างในการบอกเลิกสัญญา**

ภายในกำหนด \_\_\_\_ - \_\_\_\_ ( \_\_\_\_ - \_\_\_\_ ) วัน นับถัดจากวันลงนามในสัญญา ผู้รับจ้างจะต้องเสนอแผนงาน ให้เป็นที่พอใจแก่ผู้ว่าจ้าง โดยแสดงถึงขั้นตอนของการทำงานและกำหนดเวลาที่ต้องใช้ในการทำงานหลักต่างๆ ให้แล้วเสร็จ

ผู้รับจ้างต้องเริ่มทำงานที่รับจ้างภายในกำหนด \_\_\_\_ - \_\_\_\_ ( \_\_\_\_ - \_\_\_\_ ) วัน นับถัดจากวันที่ได้รับหนังสือแจ้งให้เริ่ม งาน และจะต้องทำงานให้แล้วเสร็จภายในกำหนด \_\_\_\_ - \_\_\_\_ ( \_\_\_\_ - \_\_\_\_ ) วัน นับถัดจากวันที่ได้รับหนังสือแจ้งดังกล่าว

ถ้าผู้รับจ้างมิได้เสนอแผนงาน หรือมิได้ลงมือทำงานภายในกำหนดเวลาหรือไม่สามารถทำงานให้แล้วเสร็จ ตามกำหนดเวลา หรือมีเหตุให้เชื่อได้ว่าผู้รับจ้างไม่สามารถทำงานให้แล้วเสร็จภายในกำหนดเวลา หรือจะแล้วเสร็จล่าช้าเกินกว่า กำหนดเวลา หรือผู้รับจ้างทำผิดสัญญาข้อใดข้อหนึ่ง หรือตกเป็นผู้ถูกพิทักษ์ทรัพย์เด็ดขาด หรือตกเป็นผู้ล้มละลาย หรือเพิกเฉย ไม่ปฏิบัติตามคำสั่งของคณะกรรมการตรวจรับพัสดุหรือผู้ควบคุมงานหรือบริษัทที่ปรึกษาซึ่งได้รับมอบอำนาจจากผู้ว่าจ้าง ผู้ว่า จ้างมีสิทธิที่จะบอกเลิกสัญญานี้ได้ และมีสิทธิจ้างผู้รับจ้างรายใหม่เข้าทำงานของผู้รับจ้างให้ลุล่วงไปได้ด้วย การใช้สิทธิบอกเลิก สัญญานั้นไม่กระทบสิทธิของผู้ว่าจ้างที่จะเรียกร้องค่าเสียหายจากผู้รับจ้าง

การที่ผู้ว่าจ้างไม่ใช้สิทธิเลิกสัญญาดังกล่าวข้างต้นนั้น ไม่เป็นเหตุให้ผู้รับจ้างพ้นจากความรับผิดชอบตามสัญญา

**ข้อ ๗ (ข) กำหนดเวลาแล้วเสร็จและสิทธิของผู้ว่าจ้างในการบอกเลิกสัญญา**

ผู้รับจ้างต้องเริ่มทำงานที่รับจ้างภายในวันที่ ๑๙ เดือน มีนาคม พ.ศ. ๒๕๖๒ และจะต้องทำงาน ให้แล้วเสร็จบริบูรณ์ภายในวันที่ ๑๕ เดือน สิงหาคม พ.ศ. ๒๕๖๒ ถ้าผู้รับจ้างมิได้ลงมือทำงานภายในกำหนดเวลา หรือ ไม่สามารถทำงานให้แล้วเสร็จตามกำหนดเวลา หรือมีเหตุให้เชื่อได้ว่าผู้รับจ้างไม่สามารถทำงานให้แล้วเสร็จภายในกำหนดเวลา หรือจะแล้วเสร็จล่าช้าเกินกว่ากำหนดเวลา หรือผู้รับจ้างทำผิดสัญญาข้อใดข้อหนึ่ง หรือตกเป็นผู้ถูกพิทักษ์ทรัพย์เด็ดขาด หรือตก เป็นผู้ล้มละลาย หรือเพิกเฉยไม่ปฏิบัติตามคำสั่งของคณะกรรมการตรวจรับพัสดุหรือผู้ควบคุมงานหรือบริษัทที่ปรึกษาซึ่งได้รับ มอบอำนาจจากผู้ว่าจ้าง ผู้ว่าจ้างมีสิทธิที่จะบอกเลิกสัญญานี้ได้ และมีสิทธิจ้างผู้รับจ้างรายใหม่เข้าทำงานของผู้รับจ้างให้ลุล่วงไป ด้วย การใช้สิทธิบอกเลิกสัญญานั้นไม่กระทบสิทธิของผู้ว่าจ้างที่จะเรียกร้องค่าเสียหายจากผู้รับจ้าง

การที่ผู้ว่าจ้างไม่ใช้สิทธิเลิกสัญญาดังกล่าวข้างต้นนั้น ไม่เป็นเหตุให้ผู้รับจ้างพ้นจากความรับผิดชอบตามสัญญา

**ข้อ ๘ ความรับผิดชอบในความชำรุดบกพร่องของงานจ้าง**

เมื่องานแล้วเสร็จบริบูรณ์ และผู้ว่าจ้างได้รับมอบงานจากผู้รับจ้างหรือจากผู้รับจ้างรายใหม่ ในกรณีที่มีการ บอกเลิกสัญญาตามข้อ ๗ หากมีเหตุชำรุดบกพร่องหรือเสียหายเกิดขึ้นจากการจ้างนี้ ภายในกำหนด ๒ (สอง) ปี ปี ..... เดือน (เป็นไปตามเอกสารแนบท้ายสัญญา ข้อ ๒.๕ หมวด ๕ รายการงานและเงื่อนไขที่ผู้รับจ้างต้องรับผิดชอบในความชำรุดบกพร่อง ของงานจ้าง หรือความเสียหายภายในกำหนดเวลา) นับถัดจากวันที่ได้รับมอบงานดังกล่าว ซึ่งความชำรุดบกพร่องหรือเสียหาย นั้นเกิดจากความบกพร่องของผู้รับจ้างอันเกิดจากการใช้วัสดุที่ไม่ถูกต้องหรือทำไว้มิเรียบร้อย หรือทำไม่ถูกต้องตามมาตรฐาน แห่งหลักวิชา ผู้รับจ้างจะต้องรีบทำการแก้ไข ให้เป็นที่เรียบร้อยโดยไม่ชักช้า โดยผู้ว่าจ้างไม่ต้องออกเงินใดๆ ในการนี้ทั้งสิ้น หาก ผู้รับจ้างไม่กระทำการดังกล่าวภายในกำหนด ๑๕ (สิบห้า) วัน นับถัดจากวันที่ได้รับแจ้งเป็นหนังสือจาก ผู้ว่าจ้างหรือไม่ทำการ แก้ไขให้ถูกต้องเรียบร้อยภายในเวลาที่ผู้ว่าจ้างกำหนด ให้ผู้ว่าจ้างมีสิทธิที่จะทำการนั้นเองหรือจ้างผู้อื่นให้ทำแทน โดยผู้รับจ้าง ต้องเป็นผู้ออกค่าใช้จ่ายเองทั้งสิ้น

บริษัท เมธมนีย์ จำกัด  
METMANEE CO., LTD.

ลงนาม.....ผู้ว่าจ้าง  
ลงนาม.....ผู้รับจ้าง

ในกรณีเร่งด่วนจำเป็นต้องรีบแก้ไขเหตุชำรุดบกพร่องหรือเสียหายโดยเร็ว และไม่อาจรอให้ผู้รับจ้างแก้ไข ในระยะเวลาที่กำหนดไว้ตามวรรคหนึ่งได้ ผู้ว่าจ้างมีสิทธิเข้าจัดการแก้ไขเหตุชำรุดบกพร่องหรือเสียหายนั้นเอง หรือจ้างผู้อื่นให้ ซ่อมแซมความชำรุดบกพร่องหรือเสียหาย โดยผู้รับจ้าง ต้องรับผิดชอบชำระค่าใช้จ่ายทั้งหมด

การที่ผู้ว่าจ้างทำการนั้นเอง หรือจ้างผู้อื่นให้ทำงานนั้นแทนผู้รับจ้าง ไม่ทำให้ผู้รับจ้าง หลุดพ้นจากความ รับผิดชอบตามสัญญา หากผู้รับจ้างไม่ชดใช้ค่าใช้จ่ายหรือค่าเสียหายตามที่ผู้ว่าจ้างเรียกร้องผู้ว่าจ้างมีสิทธิบังคับจากหลักประกันการ





**ข้อ ๙ การจ้างช่วง**

ผู้รับจ้างจะต้องไม่เอางานทั้งหมดหรือแต่บางส่วนแห่งสัญญานี้ไปจ้างช่วงอีกทอดหนึ่ง เว้นแต่การจ้างช่วงงานแต่บางส่วนที่ได้รับอนุญาตเป็นหนังสือจากผู้ว่าจ้างแล้ว การที่ผู้ว่าจ้างได้อนุญาตให้จ้างช่วงงานแต่บางส่วนดังกล่าวนั้น ไม่เป็นเหตุให้ผู้รับจ้างหลุดพ้นจาก ความรับผิดชอบหรือพันธหน้าที่ตามสัญญานี้ และผู้รับจ้างจะยังคงต้องรับผิดชอบในความผิดและความประมาทเลินเล่อของผู้รับจ้างช่วง หรือของตัวแทนหรือลูกจ้างของผู้รับจ้างช่วงนั้นทุกประการ

กรณีผู้รับจ้างไปจ้างช่วงงานแต่บางส่วนโดยฝ่าฝืนความในวรรคหนึ่ง ผู้รับจ้างต้องชำระค่าปรับให้แก่ผู้ว่าจ้างเป็นจำนวนเงินในอัตราร้อยละ ๑๐ (สิบ) ของวงเงินของงานที่จ้างช่วงตามสัญญา ทั้งนี้ ไม่ตัดสิทธิผู้ว่าจ้างในการบอกเลิกสัญญา

**ข้อ ๑๐ การควบคุมงานของผู้รับจ้าง**

ผู้รับจ้างจะต้องควบคุมงานที่รับจ้างอย่างเอาใจใส่ ด้วยประสิทธิภาพและความชำนาญ และในระหว่างทำงานที่รับจ้างจะต้องจัดให้มีผู้แทนซึ่งทำงานเต็มเวลาเป็นผู้รับผิดชอบควบคุมงานของ ผู้รับจ้าง ผู้แทนดังกล่าวจะต้องได้รับมอบอำนาจจากผู้รับจ้าง คำสั่งหรือคำแนะนำต่างๆ ที่ผู้ว่าจ้าง คณะกรรมการตรวจรับพัสดุ ผู้ควบคุมงาน หรือบริษัทที่ปรึกษาที่ผู้ว่าจ้างแต่งตั้ง ได้แจ้งแก่ผู้แทนเช่นว่านั้น ให้ถือว่าเป็นคำสั่งหรือคำแนะนำที่ได้แจ้งแก่ผู้รับจ้าง การแต่งตั้งผู้แทนตามข้อนี้จะต้องทำเป็นหนังสือและต้องได้รับความเห็นชอบเป็นหนังสือ จากผู้ว่าจ้าง การเปลี่ยนตัวหรือแต่งตั้งผู้แทนใหม่จะทำได้หากไม่ได้รับความเห็นชอบ เป็นหนังสือจากผู้ว่าจ้างก่อน

ผู้ว่าจ้างมีสิทธิที่จะขอให้เปลี่ยนตัวผู้แทนตามวรรคหนึ่ง โดยแจ้งเป็นหนังสือไปยังผู้รับจ้าง และผู้รับจ้างจะต้องทำการเปลี่ยนตัวผู้แทนนั้นโดยพลัน โดยไม่คิดค่าจ้างหรือราคาเพิ่มหรืออ้างเป็นเหตุเพื่อขยายอายุสัญญาอันเนื่องมาจากเหตุนี้

**ข้อ ๑๑ ความรับผิดชอบของผู้รับจ้าง**

ผู้รับจ้างจะต้องรับผิดชอบต่ออุบัติเหตุ ความเสียหาย หรือภัยอันตรายใดๆ อันเกิดจาก การปฏิบัติงานของผู้รับจ้าง และจะต้องรับผิดชอบต่อความเสียหายจากการกระทำของลูกจ้างหรือตัวแทน ของผู้รับจ้าง และจากการปฏิบัติงานของผู้รับจ้างช่วงด้วย (ถ้ามี)

ความเสียหายใดๆ อันเกิดแก่งานที่ผู้รับจ้างได้ทำขึ้น แม้จะเกิดขึ้นเพราะเหตุสุดวิสัย ก็ตาม ผู้รับจ้างจะต้องรับผิดชอบโดยซ่อมแซมให้คืนดีหรือ เปลี่ยนให้ใหม่โดยค่าใช้จ่ายของผู้รับจ้างเอง เว้นแต่ความเสียหายนั้นเกิดจากความผิดของผู้ว่าจ้าง ทั้งนี้ ความรับผิดชอบของผู้รับจ้างดังกล่าวในข้อนี้จะสิ้นสุดลงเมื่อผู้ว่าจ้างได้รับมอบงานครั้งสุดท้าย ซึ่งหลังจากนั้นผู้รับจ้างคงต้องรับผิดชอบเพียงในกรณีชำรุดบกพร่อง หรือความเสียหายดังกล่าวในข้อ ๘ เท่านั้น

ผู้รับจ้างจะต้องรับผิดชอบต่อบุคคลภายนอกในความเสียหายใดๆ อันเกิดจาก การปฏิบัติงานของผู้รับจ้างหรือลูกจ้างหรือตัวแทนของผู้รับจ้าง รวมถึงผู้รับจ้างช่วง (ถ้ามี) ตามสัญญานี้ หากผู้ว่าจ้างถูกเรียกร้องหรือฟ้องร้องหรือต้องชดใช้ค่าเสียหายให้แก่บุคคลภายนอกไปแล้ว ผู้รับจ้างจะต้อง ดำเนินการใดๆ เพื่อให้มีการว่าต่างแก้ต่างให้แก่ผู้ว่าจ้างโดยค่าใช้จ่ายของผู้รับจ้างเอง รวมทั้งผู้รับจ้างจะต้องชดใช้ค่าเสียหายนั้นๆ ตลอดจนค่าใช้จ่ายใดๆ อันเกิดจากการถูกเรียกร้องหรือถูกฟ้องร้องให้แก่ผู้ว่าจ้างทันที

**บริษัท เมธมนตรี จำกัด**  
METMANEE CO., LTD.

ลงนาม.....ผู้ว่าจ้าง  
ลงนาม.....ผู้รับจ้าง

**ข้อ ๑๒ การจ่ายเงินแก่ลูกจ้าง**

ผู้รับจ้างจะต้องจ่ายเงินแก่ลูกจ้างที่ผู้รับจ้างได้จ้างมาในอัตราและตามกำหนดเวลา ที่ผู้รับจ้างได้ตกลงหรือทำสัญญาไว้ต่อลูกจ้างดังกล่าว



ถ้าผู้รับจ้างไม่จ่ายเงินค่าจ้างหรือค่าตอบแทนให้แก่ลูกจ้างดังกล่าวในวรรคหนึ่ง ผู้ว่าจ้างมีสิทธิที่จะเอาเงินค่าจ้างที่จะต้องจ่ายแก่ผู้รับจ้างมาจ่ายให้แก่ลูกจ้างของผู้รับจ้างดังกล่าว และให้ถือว่าผู้ว่าจ้างได้จ่ายเงินจำนวนนั้นเป็นค่าจ้างให้แก่ผู้รับจ้างตามสัญญาแล้ว

ผู้รับจ้างจะต้องจัดให้มีประกันภัยสำหรับลูกจ้างทุกคนที่จ้างมาทำงาน โดยให้ครอบคลุมถึงความรับผิดชอบของลูกจ้าง รวมทั้งผู้รับจ้างช่วง (ถ้ามี) ในกรณีความเสียหายที่คิดค่าสินไหมทดแทนได้ตามกฎหมาย ซึ่งเกิดจากอุบัติเหตุหรือภัยอันตรายใดๆ ต่อลูกจ้างหรือบุคคลอื่น ที่ผู้รับจ้างหรือผู้รับจ้างช่วงจ้างมาทำงาน ผู้รับจ้างจะต้องส่งมอบกรมธรรม์ประกันภัยดังกล่าว พร้อมทั้งหลักฐานการชำระเบี้ยประกันให้แก่ผู้ว่าจ้างเมื่อผู้ว่าจ้างเรียกกร้อง

**ข้อ ๑๓ การตรวจงานจ้าง**

ถ้าผู้ว่าจ้างแต่งตั้งคณะกรรมการตรวจรับพัสดุ ผู้ควบคุมงาน หรือบริษัท ที่ปรึกษา เพื่อควบคุมการทำงานของผู้รับจ้าง คณะกรรมการตรวจ รับพัสดุ ผู้ควบคุมงาน หรือบริษัทที่ปรึกษานั้น มีอำนาจเข้าไปตรวจการงานในโรงงานและสถานที่ก่อสร้างได้ตลอดเวลา และผู้รับจ้างจะต้องอำนวยความสะดวกและให้ความช่วยเหลือในการนั้นตามสมควร การที่มีคณะกรรมการตรวจรับพัสดุ ผู้ควบคุมงาน หรือบริษัทที่ปรึกษานั้น หากทำให้ผู้รับจ้างพ้นความรับผิดชอบตามสัญญาในข้อใดข้อหนึ่งไม่

**ข้อ ๑๔ แบบรูปและรายการละเอียดคลาดเคลื่อน**

ผู้รับจ้างรับรองว่าได้ตรวจสอบและทำความเข้าใจในแบบรูปและรายการละเอียดโดยถี่ถ้วนแล้ว หากปรากฏว่าแบบรูปและรายการละเอียดนั้นผิดพลาดหรือคลาดเคลื่อน ไปจากหลักการทางวิศวกรรมหรือทางเทคนิค ผู้รับจ้างตกลงที่จะปฏิบัติตามคำวินิจฉัยของผู้ว่าจ้าง คณะกรรมการตรวจรับพัสดุ ผู้ควบคุมงาน หรือบริษัทที่ปรึกษาที่ผู้ว่าจ้างแต่งตั้ง เพื่อให้งานแล้วเสร็จบริบูรณ์ คำวินิจฉัยดังกล่าวให้ถือเป็นที่สุด โดยผู้รับจ้างจะคิดค่าจ้าง ค่าเสียหาย หรือค่าใช้จ่ายใดๆ เพิ่มขึ้น จากผู้ว่าจ้างหรือขอขยายอายุสัญญาไม่ได้

**ข้อ ๑๕ การควบคุมงานโดยผู้ว่าจ้าง**

ผู้รับจ้างตกลงว่าคณะกรรมการตรวจรับพัสดุ ผู้ควบคุมงาน หรือบริษัท ที่ปรึกษาที่ผู้ว่าจ้างแต่งตั้ง มีอำนาจที่จะตรวจสอบและควบคุมงานเพื่อให้เป็นไปตาม สัญญานี้ และมีอำนาจที่จะสั่งให้แก้ไขเปลี่ยนแปลงเพิ่มเติม หรือตัดทอนซึ่งงานตามสัญญานี้ หากผู้รับจ้างขัดขืน ไม่ปฏิบัติตาม ผู้ว่าจ้าง คณะกรรมการตรวจ รับพัสดุ ผู้ควบคุมงาน หรือบริษัทที่ปรึกษา มีอำนาจ ที่จะสั่งให้หยุดการนั้นชั่วคราวได้ ความล่าช้าในกรณีเช่นนี้ ผู้รับจ้างจะถือเป็นเหตุขอขยายระยะเวลา การปฏิบัติงานตามสัญญาหรือเรียกร้องค่าเสียหายใดๆ ไม่ได้ทั้งสิ้น

ลงนาม.....ผู้ว่าจ้าง  
ลงนาม.....ผู้รับจ้าง

**ข้อ ๑๖ งานพิเศษและการแก้ไขงาน**

ผู้ว่าจ้างมีสิทธิที่จะสั่งเป็นหนังสือให้ผู้รับจ้างทำงานพิเศษซึ่งไม่ได้แสดงไว้หรือรวมอยู่ในเอกสารสัญญานี้ หากงานพิเศษนั้นๆ อยู่ในขอบข่ายทั่วไปแห่งวัตถุประสงค์ของสัญญานี้ นอกจากนี้ ผู้ว่าจ้างยังมีสิทธิสั่งให้เปลี่ยนแปลงหรือแก้ไขแบบรูปและข้อกำหนดต่างๆ ในเอกสารสัญญานี้ด้วย

**บริษัท เมธมณี จำกัด**

อัตราค่าจ้างหรือราคาที่กำหนดไว้ในสัญญานี้ ให้กำหนดใช้สำหรับงานพิเศษ หรืองานที่เพิ่มเติมขึ้น หรือตัดทอนลงทั้งปวงตามคำสั่งของผู้ว่าจ้าง หากในสัญญาไม่ได้กำหนดไว้ถึงอัตราค่าจ้าง หรือราคาใดๆ ที่จะนำมาใช้สำหรับงานพิเศษหรืองานที่เพิ่มขึ้นหรือลดลงดังกล่าว ผู้ว่าจ้าง และผู้รับจ้างจะได้ตกลงกันที่จะกำหนดอัตราค่าจ้างหรือราคาที่เพิ่มขึ้นหรือลดลง รวมทั้งการขยายระยะเวลา (ถ้ามี) กันใหม่เพื่อความเหมาะสม ในกรณีที่ตกลงกันไม่ได้ ผู้ว่าจ้างจะกำหนดอัตราจ้าง หรือราคาตามแต่ผู้ว่าจ้างจะเห็นว่าเหมาะสมและถูกต้อง ซึ่งผู้รับจ้างจะต้องปฏิบัติตามคำสั่งของผู้ว่าจ้างไปก่อนเพื่อมิให้เกิดความเสียหาย



**ข้อ ๑๗ ค่าปรับ**

หากผู้รับจ้างไม่สามารถทำงานให้แล้วเสร็จภายในเวลาที่กำหนดไว้ ในสัญญาและผู้ว่าจ้างยังมิได้บอกเลิกสัญญา ผู้รับจ้างจะต้องชำระค่าปรับให้แก่ผู้ว่าจ้างเป็น จำนวนเงินวันละ ๑๐,๘๔๔.๘๘ บาท (หนึ่งหมื่นแปดร้อยสี่สิบสี่บาทแปดสิบแปดสตางค์) และจะต้องชำระค่าใช้จ่ายในการควบคุมงาน (ถ้ามี) ในเมื่อผู้ว่าจ้าง ต้องจ้างผู้ควบคุมงานอีกต่อหนึ่งเป็นจำนวนเงินวันละ .....-..... บาท (.....-.....) นับถัดจากวันที่ครบกำหนดเวลาแล้วเสร็จของงานตามสัญญาหรือวันที่ผู้ว่าจ้างได้ขยายเวลาทำงานให้ จนถึงวันที่ทำงานแล้วเสร็จจริง นอกจากนี้ ผู้รับจ้างยอมให้ผู้ว่าจ้างเรียกค่าเสียหายอันเกิดขึ้นจากการที่ผู้รับจ้างทำงานล่าช้าเฉพาะส่วนที่เกินกว่าจำนวนค่าปรับและค่าใช้จ่ายดังกล่าวได้อีกด้วย

ในระหว่างที่ผู้ว่าจ้างยังมิได้บอกเลิกสัญญานั้น หากผู้ว่าจ้างเห็นว่าผู้รับจ้าง จะไม่สามารถปฏิบัติตามสัญญาต่อไปได้ ผู้ว่าจ้างจะใช้สิทธิบอกเลิกสัญญาและใช้สิทธิตามข้อ ๑๘ ก็ได้ และถ้าผู้ว่าจ้างได้แจ้งข้อเรียกร้องไปยังผู้รับจ้างเมื่อครบกำหนดเวลาแล้วเสร็จของงานขอให้ชำระค่าปรับแล้ว ผู้ว่าจ้างมีสิทธิที่จะปรับผู้รับจ้างจนถึงวันบอกเลิกสัญญาได้อีกด้วย

**ข้อ ๑๘ สิทธิของผู้ว่าจ้างภายหลังบอกเลิกสัญญา**

ในกรณีที่ผู้ว่าจ้างบอกเลิกสัญญา ผู้ว่าจ้างอาจทำงานนั้นเองหรือว่าจ้างผู้อื่นให้ทำงานนั้นต่อจนแล้วเสร็จก็ได้ ผู้ว่าจ้างหรือผู้รับจ้างทำงานนั้นต่อมีสิทธิใช้เครื่องใช้ในการก่อสร้าง สิ่งที่สร้างขึ้นชั่วคราวสำหรับงานก่อสร้าง และวัสดุต่างๆ ซึ่งเห็นว่าจะต้องสงวนเอาไว้เพื่อการปฏิบัติงานตามสัญญา ตามที่จะเห็นสมควร

ในกรณีดังกล่าว ผู้ว่าจ้างมีสิทธิริบหรือบังคับจากหลักประกันการปฏิบัติตามสัญญาทั้งหมด หรือบางส่วนตามแต่จะเห็นสมควร นอกจากนั้น ผู้รับจ้างจะต้องรับผิดชอบในค่าเสียหายซึ่งเป็นจำนวน เกินกว่าหลักประกันการปฏิบัติตามสัญญา รวมทั้งค่าใช้จ่ายที่เพิ่มขึ้น ในการทำงานนั้นต่อให้แล้วเสร็จตามสัญญา ตลอดจนค่าใช้จ่ายในการควบคุมงานเพิ่ม (ถ้ามี) ซึ่งผู้ว่าจ้างจะหัก เอาจากเงินประกันผลงานหรือจำนวนเงินใดๆ ที่จะจ่ายให้แก่ผู้รับจ้างก็ได้

**ข้อ ๑๙ การบังคับค่าปรับ ค่าเสียหาย และค่าใช้จ่าย**

ในกรณีที่ผู้รับจ้างไม่ปฏิบัติตามสัญญาข้อหนึ่งข้อใดด้วยเหตุใดๆ ก็ตาม จนเป็นเหตุให้เกิดค่าปรับ ค่าเสียหาย หรือค่าใช้จ่ายแก่ผู้ว่าจ้าง ผู้รับจ้างต้องชดใช้ค่าปรับ ค่าเสียหาย หรือค่าใช้จ่ายดังกล่าวให้แก่ผู้ว่าจ้างโดยสิ้นเชิงภายในกำหนด ๑๕ (สิบห้า) วัน นับถัดจากวันที่ได้รับแจ้งเป็นหนังสือจากผู้ว่าจ้าง หากผู้รับจ้างไม่ชดใช้ให้ถูกต้องครบถ้วนภายในระยะเวลาดังกล่าวให้ผู้ว่าจ้างมีสิทธิที่จะหักเอาจากจำนวนเงินค่าจ้างที่ต้องชำระ หรือจากเงินประกันผลงาน ของผู้รับจ้าง หรือบังคับจากหลักประกันการปฏิบัติตามสัญญาได้ทันที

หากค่าปรับ ค่าเสียหาย หรือค่าใช้จ่ายที่บังคับจากเงินค่าจ้างที่ต้องชำระ เงินประกันผลงาน หรือหลักประกันการปฏิบัติตามสัญญาแล้วยังไม่เพียงพอ ผู้รับจ้างยินยอมชำระส่วนที่เหลือ ที่ยังขาดอยู่จนครบถ้วนตามจำนวนค่าปรับ ค่าเสียหาย หรือค่าใช้จ่ายนั้น ภายในกำหนด ๗ (เจ็ด) วัน นับถัดจากวันที่ได้รับแจ้งเป็นหนังสือจากผู้ว่าจ้าง

หากมีเงินค่าจ้างตามสัญญาที่หักไว้จ่ายเป็นค่าปรับ ค่าเสียหาย หรือค่าใช้จ่ายแล้วยังเหลืออยู่อีกเท่าใด ผู้ว่าจ้างจะคืนให้แก่ผู้รับจ้างทั้งหมด

**บริษัท เมธมนตรี จำกัด**  
**METMANEE CO., LTD.**

ลงนาม.....ผู้ว่าจ้าง  
ลงนาม.....ผู้รับจ้าง

**ข้อ ๒๐ การทำบริเวณก่อสร้างให้เรียบร้อย**

ผู้รับจ้างจะต้องรักษาบริเวณสถานที่ปฏิบัติงานตามสัญญานี้ รวมทั้งโรงงานหรือ สิ่งอำนวยความสะดวกในการทำงานของผู้รับจ้าง ลูกจ้าง ตัวแทน หรือผู้รับจ้างช่วง (ถ้ามี) ให้สะอาด ปลอดภัย และมีประสิทธิภาพในการใช้งานตลอดระยะเวลาการจ้าง และเมื่อทำงานเสร็จสิ้นแล้วจะต้องขนย้ายบรรดาเครื่องใช้ในการทำงานจ้างรวมทั้งวัสดุ ขยะมูลฝอย และสิ่ง



ก่อสร้างชั่วคราวต่างๆ (ถ้ามี) ทั้งจะต้องกลบเกลี่ยพื้นดินหรือปรับภูมิทัศน์ให้บริเวณทั้งหมดอยู่ในสภาพที่สะอาดและใช้งานได้ทันที

**ข้อ ๒๑ การงดหรือลดค่าปรับ หรือการขยายเวลาปฏิบัติงานตามสัญญา**

ในกรณีที่มีเหตุเกิดจากความผิดหรือความบกพร่องของฝ่ายผู้ว่าจ้าง หรือเหตุสุดวิสัย หรือเกิดจากพฤติการณ์อันหนึ่งอันใดที่ผู้รับจ้างไม่ต้องรับผิดชอบตามกฎหมาย หรือเหตุอื่นตามที่กำหนด ในกฎกระทรวง ซึ่งออกตามความในกฎหมายว่าด้วยการจัดซื้อจัดจ้างและการบริหารพัสดุภาครัฐ ทำให้ผู้รับจ้างไม่สามารถทำงานให้แล้วเสร็จตามเงื่อนไขและกำหนดเวลาแห่งสัญญานี้ได้ ผู้รับจ้างจะต้องแจ้งเหตุหรือพฤติการณ์ดังกล่าวพร้อมหลักฐานเป็นหนังสือให้ผู้ว่าจ้างทราบ เพื่อของดหรือลดค่าปรับ หรือขยายเวลาทำงานออกไปภายใน ๑๕ (สิบห้า) วันนับถัดจากวันที่เหตุอันสิ้นสุดลง หรือตามที่กำหนดในกฎกระทรวงดังกล่าว แล้วแต่กรณี

ถ้าผู้รับจ้างไม่ปฏิบัติให้เป็นไปตามความในวรรคหนึ่ง ให้ถือว่าผู้รับจ้างได้ละสิทธิเรียกร้อง ในการที่จะของดหรือลดค่าปรับ หรือขยายเวลาทำงานออกไปโดยไม่มีเงื่อนไขใดๆ ทั้งสิ้น เว้นแต่ กรณีเหตุเกิดจากความผิดหรือความบกพร่องของฝ่ายผู้ว่าจ้าง ซึ่งมีหลักฐานชัดเจน หรือผู้ว่าจ้างทราบดี อยู่แล้วตั้งแต่ต้น

การงดหรือลดค่าปรับ หรือขยายกำหนดเวลาทำงานตามวรรคหนึ่ง อยู่ในดุลพินิจของผู้ว่าจ้างที่จะพิจารณาตามที่เห็นสมควร

**ข้อ ๒๒ การใช้เรือไทย**

ในการปฏิบัติตามสัญญานี้ หากผู้รับจ้างจะต้องส่งหรือนำของเข้ามาจากต่างประเทศรวมทั้งเครื่องมือและอุปกรณ์ที่ต้องนำเข้ามาเพื่อปฏิบัติงานตามสัญญา ไม่ว่าผู้รับจ้างจะเป็นผู้นำของเข้ามาเองหรือนำเข้ามาโดยผ่านตัวแทนหรือบุคคลอื่นใด ถ้าสิ่งของนั้นต้องนำเข้ามาโดยทางเรือในเส้นทางเดินเรือที่มีเรือไทยเดินอยู่และสามารถให้บริการรับขนได้ตามที่รัฐมนตรีว่าการกระทรวงคมนาคมประกาศกำหนด ผู้รับจ้างต้องจัดการให้สิ่งของดังกล่าวบรรทุกโดยเรือไทยหรือเรือที่มีสิทธิเช่นเดียวกับเรือไทยจากต่างประเทศมายังประเทศไทยแล้วแต่จะได้รับอนุญาตจากกรมเจ้าท่าก่อนบรรทุกของนั้นลงเรืออื่นที่มีเรือไทยหรือเป็นของที่รัฐมนตรีว่าการกระทรวงคมนาคมประกาศยกเว้นให้บรรทุกโดยเรืออื่นได้ ทั้งนี้ ไม่ว่าการส่งหรือนำเข้าสิ่งของดังกล่าวจากต่างประเทศจะเป็นแบบใด

ในการส่งมอบงานตามสัญญาให้แก่ผู้ว่าจ้าง ถ้างานนั้นมีสิ่งของตามวรรคหนึ่ง ผู้รับจ้างจะต้องส่งมอบใบตราส่ง (Bill of lading) หรือสำเนาใบตราส่งสำหรับของนั้น ซึ่งแสดงว่าได้บรรทุกมาโดยเรือไทยหรือเรือที่มีสิทธิเช่นเดียวกับเรือไทยให้แก่ผู้ว่าจ้างพร้อมกับการส่งมอบงานด้วย

ในกรณีที่สิ่งของดังกล่าวไม่ได้บรรทุกจากต่างประเทศมายังประเทศไทยโดยเรือไทยหรือเรือที่มีสิทธิเช่นเดียวกับเรือไทย ผู้รับจ้างต้องส่งมอบหลักฐานซึ่งแสดงว่าได้รับอนุญาตจากกรมเจ้าท่า ให้บรรทุกของโดยเรืออื่นได้หรือหลักฐานซึ่งแสดงว่าได้ชำระค่าธรรมเนียมพิเศษ เนื่องจากการไม่บรรทุกของโดยเรือไทยตามกฎหมาย ว่าด้วยการส่งเสริมการพาณิชย์แล้วอย่างใดอย่างหนึ่งแก่ผู้ว่าจ้างด้วย

ในกรณีที่ผู้รับจ้างไม่ส่งมอบหลักฐานอย่างใดอย่างหนึ่งดังกล่าวในวรรคสองและวรรคสามให้แก่ผู้ว่าจ้าง แต่จะขอส่งมอบงานดังกล่าวให้ผู้ว่าจ้างก่อนโดยยังไม่รับชำระเงินค่าจ้าง ผู้ว่าจ้างมีสิทธิรับงานดังกล่าวไว้ก่อน และชำระเงินค่าจ้างเมื่อผู้รับจ้างได้ปฏิบัติถูกต้องครบถ้วนดังกล่าวแล้วได้

**บริษัท เมธมณี จำกัด**  
**MEETMANEE CO.,LTD.**

ลงนาม.....ผู้ว่าจ้าง  
ลงนาม.....ผู้รับจ้าง

**ข้อ ๒๓ มาตรฐานฝีมือช่าง**

ผู้รับจ้างตกลงเป็นเงื่อนไขสำคัญว่า ผู้รับจ้างจะต้องมีและใช้ผู้ผ่านการทดสอบมาตรฐานฝีมือช่าง จากคณะกรรมการกำหนดมาตรฐานและทดสอบฝีมือแรงงาน หรือสถาบันของทางราชการอื่นหรือสถาบันเอกชนที่ทางราชการรับรอง หรือหรือผู้มีวุฒิปริญญา ปวช. ปวส. และปวท. หรือเทียบเท่าจากสถาบันการศึกษาที่ ก.พ. รับรองให้เข้ารับราชการได้ในอัตราไม่ต่ำกว่าร้อยละ ๑๐ (สิบ) ของแต่ละสาขาช่าง แต่จะต้องมีช่างจำนวนอย่างน้อย ๑ (หนึ่ง) คน ในแต่ละสาขาช่างดังต่อ

ใบนี้

# ต้นฉบับ

๒๓.๑ ช่างไม้ (ก่อสร้าง)

๒๓.๒ ช่างโยธา

๒๓.๓ ช่างเชื่อมไฟฟ้าหรือแก๊ส

๒๓.๔ ช่างเหล็กเสริมคอนกรีต

ผู้รับจ้างจะต้องจัดทำบัญชีแสดงจำนวนช่างทั้งหมดโดยจำแนกตามแต่ละสาขาช่างและ ระดับช่างพร้อมกับระบุรายชื่อช่างผู้ผ่านการทดสอบมาตรฐานฝีมือช่างหรือผู้มีวุฒิบัตรดังกล่าวในวรรคหนึ่งนำมาแสดงพร้อมหลักฐานต่างๆ ต่อคณะกรรมการตรวจรับพัสดุหรือผู้ควบคุมงาน ก่อนเริ่มลงมือทำงาน และพร้อมที่จะให้ผู้ว่าจ้างหรือเจ้าหน้าที่ของผู้ว่าจ้างตรวจสอบดูได้ตลอด เวลาการทำงานตามสัญญาของผู้รับจ้าง

## ข้อ ๒๔ การปรับราคาค่าจ้าง

ผู้ว่าจ้างและผู้รับจ้าง ตกลงกันให้ใช้สัญญาปรับราคาได้ สำหรับราคางานก่อสร้างตามสัญญานี้โดย การนำสูตร Escalation Factor (K) มาใช้คำนวณราคาค่างานที่เปลี่ยนแปลงไป โดยวิธีการต่อไปนี้ ตามเงื่อนไข หลักเกณฑ์ สูตร และวิธีคำนวณที่ใช้กับสัญญาแบบปรับราคาได้ตามมติคณะรัฐมนตรีเมื่อวันที่ ๒๒ สิงหาคม ๒๕๓๒ เรื่องการพิจารณาช่วยเหลือผู้ประกอบการอาชีพงานก่อสร้าง ตามหนังสือสำนักเลขาธิการคณะรัฐมนตรี ที่ นร ๐๒๐๗/ว ๓๐๙ ลงวันที่ ๒๔ สิงหาคม ๒๕๓๒ สูตรการปรับราคา (สูตรค่า K) จะต้องคงที่ที่ระดับที่กำหนดไว้ในวันแล้วเสร็จตามที่กำหนดไว้ในสัญญา หรือภายในระยะเวลาที่ผู้ว่าจ้าง ได้ขยายออกไป โดยจะใช้สูตรของทางราชการที่ได้ระบุตามภาคผนวก ๔

สัญญานี้ทำขึ้นเป็นสองฉบับ มีข้อความถูกต้องตรงกัน คู่สัญญาได้อ่านและเข้าใจข้อความ โดยละเอียด ตลอดแล้ว จึงได้ลงลายมือชื่อ พร้อมทั้งประทับตรา (ถ้ามี) ไว้เป็นสำคัญต่อหน้าพยาน และคู่สัญญาต่างยึดถือไว้ฝ่ายละหนึ่งฉบับ

(ลงชื่อ).....ผู้ว่าจ้าง  
(นายสมเจตน์ เชื้อนเพชร)

(ลงชื่อ).....ผู้รับจ้าง  
(นางนันทนา พิบัติประชา)

(ลงชื่อ).....พยาน  
(นางเขมิกา ประมวลธนกร)

(ลงชื่อ).....พยาน  
(นายเอกชัย พิมล)

บริษัท เมธมณี จำกัด  
METMANEE CO.,LTD.

เลขที่โครงการ ๒๒๐๑๗๑๗๖๔๘๑

เลขคู่มือสัญญา ๒๒๐๒๒๒๐๑๙๘๑๗