

# สัญญาฉบับ



## แขวงทางหลวงภูเก็ต

จ้างเหมางานโครงการปรับปรุงความปลอดภัยบริเวณหน้า  
โรงเรียน บนทางหลวงหมายเลข ๔๐๒ ตอนหมากปรก-เมืองภูเก็ต ตอน ๒  
ระหว่าง กม. ๔๑+๓๐๐-กม.๔๑+๙๐๐ ปริมาณงาน ๑ แห่ง

สัญญาที่ รก ๗/๒๕๖๔  
ลงวันที่ ๑๑ มกราคม ๒๕๖๔  
เวลาทำการ ๑๕๐ วัน  
เริ่มต้นสัญญา ๑๒ มกราคม ๒๕๖๔  
สิ้นสุดสัญญา ๑๐ มิถุนายน ๒๕๖๔  
ค่างาน ๑,๕๘๗,๕๐๐.๐๐ บาท  
ค่าปรับผิดสัญญาวันละ ๓,๙๖๘.๗๕ บาท  
ผู้รับจ้างบริษัท อนุรักษ์ทรัพย์ จำกัด  
หนังสือค้ำประกันของธนาคารกรุงเทพ จำกัด (มหาชน)  
เลขที่ ๐๒๑๒๗๒๑๑๐๐๐๐๐๑  
ลงวันที่ ๑๑ มกราคม ๒๕๖๔  
เงิน ๗๙,๓๗๕.๐๐ บาท

### คณะกรรมการตรวจรับพัสดุ

- |                     |               |
|---------------------|---------------|
| ๑. รอ.ขท.ภูเก็ต (ว) | ประธานกรรมการ |
| ๒. ชม.ขท.ถลาง       | กรรมการ       |
| ๓. ชม.ขท.ภูเก็ต     | กรรมการ       |

### ผู้ควบคุมงาน

รอ.ขท.ภูเก็ต (ป) นายช่างโยธาอาวุโส  
ผู้ช่วยผู้ควบคุมงาน  
นายวีรพงษ์ แก้วสุข นายช่างโยธาปฏิบัติงาน

# สัญญาฉบับที่

## ทะเบียนรายการเอกสารประกอบการทำสัญญาจ้าง

สัญญาที่ ภก ๗/๒๕๖๔ ลงวันที่ ๑๑ มกราคม ๒๕๖๔ ระหว่าง กรมทางหลวง แขวงทางหลวง  
ภูเก็ต โดย นายสมัคร เลือดวงหัด ตำแหน่ง ผู้อำนวยการแขวงทางหลวงภูเก็ต ผู้รับมอบอำนาจจากอธิบดีกรม  
ทางหลวง ผู้ว่าจ้าง กับ บริษัท อนุรักษ์แตรคเตอร์ จำกัด ผู้รับจ้าง จ้างเหมางานโครงการปรับปรุงความ  
ปลอดภัยบริเวณหน้าโรงเรียน บนทางหลวงหมายเลข ๔๐๒ ตอนหมากปรก-เมืองภูเก็ต ตอน ๒ ระหว่าง กม.  
๔๑+๓๐๐-กม.๔๑+๙๐๐ ปริมาณงาน ๑ แห่ง กำหนดเวลาทำการ ๑๕๐ วัน ซึ่งได้ลงนามในสัญญาไว้ต่อกัน  
เมื่อวันที่ ๑๑ มกราคม ๒๕๖๔

๑. บันทึกรายการทำสัญญา (พ.๑-๐๕)	จำนวน ๑ หน้า
๒. สัญญาจ้าง	จำนวน ๑๒ หน้า
๓. รายละเอียดแนบท้ายสัญญา	จำนวน ๑ หน้า
๔. ใบแจ้งปริมาณงานและราคา	จำนวน ๑ หน้า
๕. สำเนาใบยืนยันราคาจ้างด้วยวิธีประกวดราคาอิเล็กทรอนิกส์	จำนวน ๖ หน้า
๖. รายละเอียดการควบคุมงาน การจ่ายเงิน และสูตรปรับราคา	จำนวน ๗ หน้า
๗. รายการงานที่ผู้รับจ้างต้องรับผิดชอบในความชำรุดบกพร่องฯ	จำนวน ๑ หน้า
๘. แบบแปลน	จำนวน ๑๔ แผ่น
๙. เงื่อนไขการเสนอแผนการทำงาน	จำนวน ๑ แผ่น
๑๐. แนวทางการขยายอายุสัญญาหรือการงด ลดค่าปรับงานจ้างเหมาของกรมทางหลวง ฉบับสิงหาคม ๒๕๖๑	จำนวน ๒๒ หน้า
๑๑. หลักเกณฑ์การพิจารณาคุณสมบัติผู้มีสิทธิ์เสนอราคางานก่อสร้างและบำรุงทาง ตามคำสั่งกรมทางหลวงที่ บ.๑/๑๕๑/๒๕๕๙ ลงวันที่ ๑๑ กันยายน ๒๕๕๙	จำนวน ๒ หน้า
๑๒. แนวทางปฏิบัติการติดตั้งแผ่นป้ายแสดงรายละเอียดเกี่ยวกับงานก่อสร้างของทาง ราชการ	จำนวน ๓ หน้า
๑๓. หนังสือส่งมอบสถานที่	จำนวน ๒ หน้า
๑๔. สำเนาหนังสือค้ำประกันสัญญา	จำนวน ๑ หน้า
๑๕. เอกสารของทางราชการ	จำนวน ๑ ชุด

ได้จัดเอกสารดังกล่าวแนบเรื่องไว้ถูกต้องครบถ้วนแล้ว

ลงชื่อ ชฎาพรพรรณ ชาญนิมิตร เจ้าหน้าที่ผู้รับผิดชอบในการทำสัญญา  
( น.ส.ชฎาพรพรรณ ชาญนิมิตร ) เจ้าหน้าที่พัสดุ

ตรวจสอบเอกสารถูกต้องครบถ้วนตามรายการข้างต้น

ลงชื่อ SP ..... หพ.ขท.ภูเก็ต  
(นางจิรพรรณ ทองศิริ)

ลงชื่อ จก ..... รอ.ขท. ภูเก็ต (ป) รักษาการในตำแหน่ง  
(นายวัลลภ จินดาเพชร) รอ.ขท. ภูเก็ต (บ)

ลงชื่อ สม ..... ผอ.ขท.ภูเก็ต  
( นายสมัคร เลือดวงหัด )

## สัญญาฉบับ

## บันทึกการกระทำสัญญา

สัญญาที่..... กภ..... ๗/๒๕๖๔..... ลงวันที่ ๑๑ มกราคม ๒๕๖๔.....

๑.  ชื่อผู้รับจ้าง หรือ  ผู้ขาย บริษัท ภัทรพงศ์แทรกเตอร์ จำกัด.....
๒. หน่วยงาน แขวงทางหลวงภูเก็ต กรมทางหลวง.....
๓. ผู้มีอำนาจอนุมัติ (ตำแหน่ง) ผู้อำนวยการแขวงทางหลวงภูเก็ต อนุมัติเมื่อ ๗ ธันวาคม ๒๕๖๓.....
๔. จ้าง/ซื้อโดยวิธี..... ประกวดราคาอิเล็กทรอนิกส์ ( e-bidding).....
๕. ค่างานรายนี้ถือจ่ายจากงบประมาณปี พ.ศ. ๒๕๖๔ งาน/โครงการปรับปรุงความปลอดภัยบริเวณหน้าโรงเรียน  
หมวด..... กิจกรรม, ปรับปรุงความปลอดภัยบริเวณหน้าโรงเรียน ปี ๒๕๖๔  
ทางหลวงหมายเลข..... ๕๐๒.....  
ชื่อสายทางหรือตอน..... ทมากปรก-เมืองภูเก็ต ตอน ๒.....  
ระหว่าง กม. ๕๑+๓๐๐-กม.๕๑+๙๐๐.....  
ปริมาณงาน ๑ แห่ง..... จำนวน..... ๑,๕๘๗,๕๐๐.๐๐..... บาท  
ได้รับเงินประจำงวดเลขที่ GF๑๐๓๕๑/๒๕๖๔/ลงวันที่ ๒๘ ธันวาคม ๒๕๖๓ จำนวน ๑,๕๘๗,๕๐๐.๐๐ บาท
๖. ราคาคิดเป็นหน่วยละ..... บาท รวมค่างาน..... ๑,๕๘๗,๕๐๐.๐๐..... บาท  
เงินล่วงหน้า..... ๑๕..... % เป็นเงิน..... ๒๓๘,๑๒๕.๐๐..... บาท
๗. เงินจัดสรรตามหนังสือเลขที่..... ลงวันที่.....
๘. ค.ร.ม. อนุมัติให้ผูกพันงบประมาณข้ามปี พ.ศ..... ถึง พ.ศ.....  
ตามหนังสือ เลขที่..... ลงวันที่..... วงเงิน..... บาท
๙. เงินประกันสัญญา ๗๙,๓๗๕.๐๐ บาท โดย  
 เงินสด..... บาท  
 เช็ครถนาคร..... เลขที่..... ลงวันที่.....  
 หนังสือค้ำประกันธนาคารกรุงเทพ จำกัด (มหาชน) เลขที่ ๐๒๑๒๗๒๑๑๐๐๐๐๑ ลงวันที่ ๑๑  
มกราคม ๒๕๖๔

 อื่น ๆ

๑๐. เงินค้ำประกันผลงาน..... % ของค่างานแต่ละงวด
๑๑.  ค่าปรับผิดสัญญาจ้างวันละ..... ๓,๙๖๘,๗๕..... บาท  
 ค่าปรับผิดสัญญาซื้อ..... % ต่อวัน ของราคาสิ่งของที่ยังไม่ได้รับมอบ
๑๒. วันเริ่มต้นสัญญาวันที่ ๑๒ มกราคม ๒๕๖๔.....
๑๓. วันสิ้นสุดสัญญาวันที่ ๑๐ มิถุนายน ๒๕๖๔..... (ระยะเวลาดำเนินการ ๑๕๐ วัน)  
นับถัดจากวันลงนามในสัญญา

ลงชื่อ..... ผู้บันทึก

( นายวัลลภ จินดาเพ็ชร )

ตำแหน่ง หัวหน้าเจ้าหน้าที่พัสดุ

ลงวันที่ ๑๑ มกราคม ๒๕๖๔

(นายสมักร เลือดวงหัด)

ผอ.ขท.ภูเก็ต

หมายเหตุ

จ้างเหมางานโครงการปรับปรุงความปลอดภัยบริเวณหน้าโรงเรียน บนทางหลวงหมายเลข  
๕๐๒ ตอนทมากปรก-เมืองภูเก็ต ตอน ๒ ระหว่าง กม. ๕๑+๓๐๐-กม.๕๑+๙๐๐ ปริมาณงาน ๑  
แห่ง โดยทำการตามใบแจ้งปริมาณงานและราคาแนบท้ายสัญญานี้ข้อ ๒.๒ ผวนก ๒

หักงบประมาณแล้ว

.....  
หง.ขท.ภูเก็ต

# สัญญาฉบับ



## สัญญาจ้างก่อสร้าง

สัญญาเลขที่ ภก. ๗/๒๕๖๔

สัญญาฉบับนี้ทำขึ้น ณ แขวงทางหลวงภูเก็ต ตำบล/แขวง ตลาดใหญ่ อำเภอ/เขต เมืองภูเก็ต จังหวัด ภูเก็ต เมื่อวันที่ ๑๑ มกราคม ๒๕๖๔ ระหว่าง แขวงทางหลวงภูเก็ต โดย นายสมิทธิ์ เลือดวงหัตถ์ ตำแหน่ง ผู้อำนวยการแขวงทางหลวงภูเก็ต ผู้รับมอบอำนาจจากอธิบดีกรมทางหลวง ที่ บ.๑/๑๑๘/๒๕๖๐ ลงวันที่ ๒๙ สิงหาคม ๒๕๖๐ ซึ่งต่อไปในสัญญานี้เรียกว่า "ผู้ว่าจ้าง" ฝ่ายหนึ่ง กับ บริษัท ฌัฐพงศ์แทรกเตอร์ จำกัด ซึ่งจดทะเบียนเป็นนิติบุคคล ณ สำนักงานทะเบียนหุ้นส่วนบริษัท กลาง กรมพัฒนาธุรกิจการค้า กระทรวงพาณิชย์ มีสำนักงานใหญ่อยู่ เลขที่ ๑๗ ซอยวิภาวดีรังสิต ๑๖/๓๕ ถนนวิภาวดีรังสิต ตำบล/แขวง รัชดาภิเษก อำเภอ/เขต ดินแดง จังหวัด กรุงเทพมหานคร โดยนายรัฐพงศ์ วิสุทธิผล ผู้มีอำนาจลงนามผูกพันนิติบุคคลปรากฏตามหนังสือรับรองของ สำนักงานทะเบียนหุ้นส่วนบริษัทกลาง กรมพัฒนาธุรกิจการค้า กระทรวงพาณิชย์ ที่ E๑๐๐๙๑๒๒๐๒๔๓๒๖๔ ลงวันที่ ๑๗ ธันวาคม ๒๕๖๓ แนบท้ายสัญญานี้ ซึ่งต่อไปในสัญญานี้เรียกว่า "ผู้รับจ้าง" อีกฝ่ายหนึ่ง คู่สัญญาได้ตกลงกันมีข้อความดังต่อไปนี้

### ข้อ ๑. ข้อตกลงว่าจ้าง

ผู้ว่าจ้างตกลงจ้างและผู้รับจ้างตกลงรับจ้างทำงาน งานปรับปรุงความปลอดภัยบริเวณหน้าโรงเรียน บนทางหลวงหมายเลข ๔๐๒ ตอนหมากปรก - เมืองภูเก็ต ตอน ๒ ระหว่าง กม.๔๑+๓๐๐ - กม.๔๑+๙๐๐ ปริมาณงาน ๑ แห่ง ด้วยวิธีประกวดราคาอิเล็กทรอนิกส์ (e-bidding) ณ ตำบลเกาะแก้ว อำเภอเมือง จังหวัดภูเก็ต ตามข้อกำหนดและเงื่อนไขแห่งสัญญานี้รวมทั้งเอกสารแนบท้ายสัญญา

ผู้รับจ้างตกลงที่จะจัดหาแรงงานและวัสดุ เครื่องมือเครื่องใช้ ตลอดจนอุปกรณ์ต่างๆ ชนิดดีเพื่อใช้ในการจ้างตามสัญญานี้

### ข้อ ๒. เอกสารอันเป็นส่วนหนึ่งของสัญญา

เอกสารแนบท้ายสัญญาดังต่อไปนี้ให้ถือเป็นส่วนหนึ่งของสัญญานี้

๒.๑ ผนวก ๑ รายละเอียดแนบท้ายสัญญาจ้าง จำนวน ๑ (หนึ่ง) หน้า

๒.๒ ผนวก ๒ ใบแจ้งปริมาณงานและราคา จำนวน ๑ (หนึ่ง) หน้า

๒.๓ ผนวก ๓ สำเนาใบยืนยันราคาจ้างด้วยวิธีประกวดราคาอิเล็กทรอนิกส์ จำนวน ๖ (หก) หน้า

๒.๔ ผนวก ๔ รายละเอียดการควบคุมงาน การจ่ายเงิน และสูตรปรับราคา จำนวน ๗ (เจ็ด) หน้า

(ลงชื่อ).....ผู้ว่าจ้าง

(ลงชื่อ).....ผู้รับจ้าง



๒.๕ ผนวก ๕ รายการงานที่ผู้รับจ้างต้องรับผิดชอบในความชำรุดบกพร่อง จำนวน ๑ (หนึ่ง) หน้า

๒.๖ ผนวก ๖ แบบก่อสร้าง จำนวน ๑๔ (สิบสี่) หน้า

๒.๗ ผนวก ๗ เงื่อนไขการเสนอแผนการทำงาน จำนวน ๑ (หนึ่ง) หน้า

๒.๘ ผนวก ๘ หลักเกณฑ์การพิจารณาคุณสมบัติผู้มีสิทธิเสนอราคางานก่อสร้างและบำรุงทาง ตามคำสั่งกรมทางหลวงที่ บ.๑/๑๕๑/๒๕๔๙ ลงวันที่ ๑๑ กันยายน ๒๕๔๙ จำนวน ๒ (สอง) หน้า

๒.๙ ผนวก ๙ แนวทางการพิจารณาขยายอายุสัญญาหรือการงด ลดค่าปรับงานจ้างเหมาของกรมทางหลวง ฉบับสิงหาคม ๒๕๖๑ จำนวน ๒๒ (ยี่สิบสอง) หน้า

๒.๑๐ ผนวก ๑๐ แนวทางการแนวทางปฏิบัติในการติดตั้งแผ่นป้ายแสดงรายละเอียดเกี่ยวกับงานก่อสร้างของทางราชการ จำนวน ๓ (สาม) หน้า

๒.๑๑ ผนวก ๑๑ หนังสือส่งมอบสถานที่ จำนวน ๒ (สอง) หน้า

ความใดในเอกสารแนบท้ายสัญญาที่ขัดหรือแย้งกับข้อความในสัญญานี้ ให้ใช้ข้อความในสัญญานี้บังคับ และในกรณีที่เอกสารแนบท้ายสัญญาขัดแย้งกันเอง ผู้รับจ้างจะต้องปฏิบัติตามคำวินิจฉัยของผู้ว่าจ้าง คำวินิจฉัยของผู้ว่าจ้างให้ถือเป็นที่สุด และผู้รับจ้างไม่มีสิทธิเรียกร้องค่าจ้าง ค่าเสียหายหรือค่าใช้จ่ายใดๆ เพิ่มเติมจากผู้ว่าจ้างทั้งสิ้น

### ข้อ ๓. หลักประกันการปฏิบัติตามสัญญา

ในขณะที่ทำสัญญานี้ผู้รับจ้างได้นำหลักประกันเป็นหนังสือค้ำประกันของธนาคารกรุงเทพ จำกัด (มหาชน) เลขที่ ๐๒๑๒๗๒๑๑๐๐๐๐๑๑ ลงวันที่ ๑๑ มกราคม ๒๕๖๔ เป็นจำนวนเงิน ๗๙,๓๗๕.๐๐ บาท (เจ็ดหมื่นเก้าพันสามร้อยเจ็ดสิบห้าบาทถ้วน) ซึ่งเท่ากับร้อยละ ๕ (ห้า) ของราคาค่าจ้างตามสัญญา มามอบให้แก่ผู้ว่าจ้างเพื่อเป็นหลักประกันการปฏิบัติตามสัญญานี้

กรณีผู้รับจ้างใช้หนังสือค้ำประกันมาเป็นหลักประกันการปฏิบัติตามสัญญา หนังสือค้ำประกันดังกล่าวจะต้องออกโดยธนาคารที่ประกอบกิจการในประเทศไทย หรือโดยบริษัทเงินทุนหรือบริษัทเงินทุนหลักทรัพย์ที่ได้รับอนุญาตให้ประกอบกิจการเงินทุนเพื่อการพาณิชย์และประกอบธุรกิจ ค้ำประกันตามประกาศของธนาคารแห่งประเทศไทย ตามรายชื่อบริษัทเงินทุนที่ธนาคารแห่งประเทศไทยแจ้งเวียนให้ทราบตามแบบที่คณะกรรมการนโยบายการจัดซื้อจัดจ้างและการบริหารพัสดุภาครัฐกำหนดหรืออาจเป็นหนังสือค้ำประกันอิเล็กทรอนิกส์ตามวิธีการที่กรมบัญชีกลางกำหนดก็ได้ และจะต้องมีอายุการค้ำประกันตลอดไปจนกว่าผู้รับจ้างพ้นข้อผูกพันตามสัญญานี้

หลักประกันที่ผู้รับจ้างนำมามอบให้ตามวรรคหนึ่ง จะต้องมีอายุครอบคลุมความรับผิดชอบทั้งปวงของผู้รับจ้างตลอดอายุสัญญา ถ้าหลักประกันที่ผู้รับจ้างนำมามอบให้ดังกล่าวลดลงหรือเสื่อมค่าลง หรือมีอายุไม่ครอบคลุมถึงความรับผิดชอบของผู้รับจ้างตลอดอายุสัญญา ไม่ว่าจะด้วยเหตุใดๆ ก็ตาม รวมถึงกรณี ผู้รับจ้างส่งมอบงานล่าช้าเป็นเหตุให้ระยะเวลาแล้วเสร็จหรือวันครบกำหนดความรับผิดชอบในความชำรุดบกพร่องตามสัญญาเปลี่ยนแปลงไป ไม่ว่าจะเกิดขึ้นคราวใด ผู้รับจ้างต้องหาหลักประกันใหม่หรือหลักประกันเพิ่มเติมให้มีจำนวนครบถ้วนตามวรรคหนึ่งนำมามอบให้แก่ผู้ว่าจ้างภายใน ๕ (ห้า) วัน นับถัดจากวันที่ได้รับแจ้งเป็นหนังสือจากผู้ว่าจ้าง

หลักประกันที่ผู้รับจ้างนำมามอบไว้ตามข้อนี้ ผู้ว่าจ้างจะคืนให้แก่ผู้รับจ้าง โดยไม่มีดอกเบี้ย เมื่อผู้รับ

(ลงชื่อ).....ผู้ว่าจ้าง

(ลงชื่อ).....ผู้รับจ้าง

จ้างพ้นจากข้อผูกพัน และความรับผิดชอบทั้งปวงตามสัญญาแล้ว

**ข้อ ๔ (ก) ค่าจ้างและการจ่ายเงิน**

ผู้ว่าจ้างตกลงจ่ายและผู้รับจ้างตกลงรับเงินค่าจ้างเป็นจำนวนเงิน ๑,๕๘๗,๕๐๐.๐๐ บาท (หนึ่งล้านห้าแสนแปดหมื่นเจ็ดพันห้าร้อยบาทถ้วน) ซึ่งได้รวมภาษีมูลค่าเพิ่ม จำนวน ๑๐๓,๘๕๕.๑๔ บาท (หนึ่งแสนสามพันแปดร้อยห้าสิบบาทบาทสิบสี่สตางค์) ตลอดจนภาษีอากรอื่น ๆ และค่าใช้จ่ายทั้งปวงด้วยแล้ว โดยถือราคาต่อหน่วยเป็นเกณฑ์ ตามรายการ แต่ละประเภท ดังที่ได้กำหนดไว้ในใบแจ้งปริมาณงานและราคา ตามเอกสารแนบท้ายสัญญาผนวก ๒

คู่สัญญาทั้งสองฝ่าย ต่างตกลงว่า จำนวนปริมาณงานที่กำหนดไว้ในบัญชีรายการก่อสร้าง หรือใบแจ้งปริมาณงาน และราคานี้ เป็นจำนวนโดยประมาณเท่านั้น จำนวนปริมาณงานที่แท้ จริงอาจจะมาก หรือน้อยกว่านี้ก็ได้ ซึ่งผู้ว่าจ้าง จะจ่ายเงินค่าจ้าง ให้แก่ผู้รับจ้าง ตามราคาต่อหน่วยของงาน แต่ละรายการที่ได้ทำเสร็จจริง คู่สัญญาทั้งสองฝ่าย ต่างตกลง ที่จะไม่เปลี่ยนแปลงราคาต่อหน่วย หรือเรียกร้องค่าสินไหมทดแทน อันเกิดจาก การที่จำนวนปริมาณงานในแต่ละรายการ ได้แตกต่างไปจากที่กำหนดไว้ในสัญญา ทั้งนี้ นอกจากในกรณีต่อไปนี้

๔.๑ เมื่อปริมาณงานที่ทำเสร็จจริงในส่วนที่เกินกว่า ร้อยละ ๑๒๕ (หนึ่งร้อยยี่สิบห้า) แต่ไม่เกินร้อยละ ๑๕๐ (หนึ่งร้อยห้าสิบ) ของปริมาณงาน ที่กำหนดไว้ในสัญญา หรือใบแจ้งปริมาณงาน และราคา จะจ่ายให้ ในอัตราร้อยละ ๘๐ (เก้าสิบ) ของราคาต่อหน่วย ตามสัญญา

๔.๒ เมื่อปริมาณงาน ที่ทำเสร็จจริง ในส่วนที่เกินกว่า ร้อยละ ๑๕๐ (หนึ่งร้อยห้าสิบ) ของปริมาณงานที่กำหนดไว้ในสัญญา หรือใบแจ้งปริมาณงาน และราคาจะจ่ายให้ ในอัตราร้อยละ ๘๓ (แปดสิบสาม) ของราคาต่อหน่วย ตามสัญญา

๔.๓ เมื่อปริมาณงานที่ทำเสร็จจริง น้อยกว่าร้อยละ ๗๕ (เจ็ดสิบห้า) ของปริมาณงาน ที่กำหนดไว้ในสัญญา หรือใบแจ้งปริมาณงานและราคา จะจ่ายให้ตามราคาต่อหน่วยในสัญญา และจะจ่ายเพิ่มชดเชย เป็นค่า overhead และ mobilization สำหรับงานรายการ นั้นในอัตราร้อยละ ๑๗ (สิบเจ็ด)ของผลต่าง ระหว่างปริมาณงานทั้งหมด ของงานรายการนั้น ตามสัญญาโดยประมาณ กับปริมาณงานที่ทำเสร็จจริง คุณด้วย ราคาต่อหน่วยตามสัญญา ทั้งนี้ การจ่ายเงินเพิ่มชดเชยเป็นค่า overhead และ mobilization ดังกล่าว ผู้ว่าจ้างจะจ่ายให้แก่ผู้รับจ้างในงวดสุดท้ายของการจ่ายเงินค่างานตามสัญญา

๔.๔ ผู้ว่าจ้างจะจ่ายเงินที่เพิ่มขึ้นตามข้อ ๔.๑ หรือ ๔.๒ ดังกล่าวข้างต้น ในงวดสุดท้ายของการจ่ายเงินหรือก่อนงวดสุดท้ายของการจ่ายเงินตามที่ผู้ว่าจ้างจะพิจารณาเห็นสมควร เว้นแต่กรณีที่ผู้ว่าจ้างพิจารณาเห็นว่าปริมาณงานที่ทำเสร็จจริงดังกล่าว มิได้มีส่วนเกี่ยวข้องกับงานอื่นที่เหลือ อีกทั้งงานที่เหลืออยู่ก็มิได้มีผลกระทบต่อการจ่ายเงินค่างานที่แล้วเสร็จจริงในงวดดังกล่าว ทั้งนี้ ผู้ว่าจ้างอาจจ่ายเงินที่เพิ่มขึ้นให้แก่ผู้รับจ้างพร้อมกับการจ่ายเงินค่างานงวดนั้นๆ และการพิจารณาว่างานใดอยู่ในหลักเกณฑ์ดังกล่าวหรือไม่ เป็นดุลพินิจโดยเด็ดขาดของผู้ว่าจ้าง

ผู้ว่าจ้าง ตกลงที่จะจ่ายเงินค่าจ้าง ให้แก่ผู้รับจ้าง เป็นรายเดือน ตามเนื้องานที่ทำเสร็จจริง เมื่อ ผู้ว่าจ้างหรือเจ้าหน้าที่ ของผู้ว่าจ้างได้ทำการตรวจสอบผลงาน ที่ทำเสร็จแล้ว และปรากฏว่าเป็นที่พอใจ ตรงตามข้อกำหนด แห่งสัญญานี้ทุกประการ ผู้ว่าจ้าง จะออกหนังสือรับรอง การรับมอบงานนั้น ให้ไว้แก่ผู้รับจ้าง

การจ่ายเงินงวดสุดท้าย จะจ่ายให้ เมื่องานทั้งหมด ตามสัญญา ได้แล้วเสร็จทุกประการรวมทั้งการทำสถานที่ก่อสร้าง ให้สะอาดเรียบร้อย ตามที่กำหนดไว้ในข้อ ๒๐

(ลงชื่อ).....ผู้ว่าจ้าง

(ลงชื่อ).....



การจ่ายเงินตามเงื่อนไขแห่งสัญญานี้ ผู้ว่าจ้างจะโอนเงิน เข้าบัญชีเงินฝากธนาคารของผู้รับจ้างชื่อ ธนาคารกรุงเทพ จำกัด (มหาชน) สาขานนทบุรีพณิชยกิจ ภูเก็ต ชื่อบัญชี บริษัท ภัทรพงศ์แทรกเตอร์ จำกัด เลขที่บัญชี ๔๔๒๓๐๒๔๔๖๔ ทั้งนี้ ผู้รับจ้างตกลง เป็นผู้รับภาระเงินค่าธรรมเนียมหรือค่าบริการอื่นใดเกี่ยวกับการโอนรวมทั้งค่าใช้จ่ายอื่นใด (ถ้ามี) ที่ธนาคารเรียกเก็บ และยินยอมให้มีการหักเงินดังกล่าวจากจำนวนเงินโอนในงวดนั้นๆ (ความในวรรคนี้ใช้สำหรับกรณีที่ หน่วยงานของรัฐจะจ่ายเงินตรงให้แก่ผู้รับจ้าง (ระบบ Direct Payment) โดยการโอนเงินเข้าบัญชีเงินฝากธนาคารของผู้รับจ้าง ตามแนวทางที่กระทรวงการคลังหรือหน่วยงานของรัฐเจ้าของงบประมาณเป็นผู้กำหนด แล้วแต่กรณี)

**ข้อ ๔ (ข) ค่าจ้างและการจ่ายเงิน**

(สำหรับสัญญาที่เป็นราคาเหมารวม)

ผู้ว่าจ้างตกลงจ่ายและผู้รับจ้างตกลงรับเงินค่าจ้างจำนวนเงิน.....บาท(.....) ซึ่งได้รวมภาษีมูลค่าเพิ่ม จำนวน.....บาท (.....) ตลอดจนภาษีอากรอื่นๆ และค่าใช้จ่ายที่ส่งปวง ด้วยแล้ว โดยถือราคาเหมารวมเป็นเกณฑ์ และกำหนดการจ่ายเงินเป็นงวดๆ ดังนี้

งวดที่ ๑ เป็นจำนวนเงิน.....บาท (.....) เมื่อผู้รับจ้างได้ปฏิบัติงาน.....ให้แล้วเสร็จภายใน.....  
งวดที่ ๒ เป็นจำนวนเงิน.....บาท (.....) เมื่อผู้รับจ้างได้ปฏิบัติงาน.....ให้แล้วเสร็จภายใน.....  
.....ลา.....

งวดสุดท้าย เป็นจำนวนเงิน.....บาท (.....) เมื่อผู้รับจ้างได้ปฏิบัติงานทั้งหมดให้แล้วเสร็จเรียบร้อยตามสัญญา รวมทั้งทำสถานที่ก่อสร้างให้สะอาดเรียบร้อยตามที่กำหนดไว้ในข้อ ๒๐

การจ่ายเงินตามเงื่อนไขแห่งสัญญานี้ ผู้ว่าจ้างจะโอนเงินเข้าบัญชีเงินฝากธนาคารของผู้รับจ้าง ชื่อ ธนาคาร.....สาขา.....ชื่อบัญชี.....เลขที่ บัญชี..... ทั้งนี้ ผู้รับจ้างตกลงเป็นผู้รับภาระเงินค่าธรรมเนียมหรือค่าบริการอื่นใดเกี่ยวกับการโอน รวมทั้ง ค่าใช้จ่ายอื่นใด (ถ้ามี) ที่ธนาคารเรียกเก็บ และยินยอมให้มีการหักเงินดังกล่าวจากจำนวนเงินโอนในงวดนั้นๆ (ความในวรรคนี้ใช้ สำหรับกรณีที่หน่วยงานของรัฐจะจ่ายเงินตรงให้แก่ผู้รับจ้าง (ระบบ Direct Payment) โดยการโอนเงินเข้าบัญชีเงินฝากธนาคาร ของผู้รับจ้าง ตามแนวทางที่กระทรวงการคลังหรือหน่วยงานของรัฐเจ้าของงบประมาณเป็นผู้กำหนด แล้วแต่กรณี)

**ข้อ ๕. เงินค้ำจ้งล่วงหน้า**

ผู้ว่าจ้างตกลงจ่ายเงินค้ำจ้งล่วงหน้าให้แก่ผู้รับจ้างเป็นจำนวนเงิน ๒๓๘,๑๒๕.๐๐ บาท (สองแสนสามหมื่นแปดพันหนึ่งร้อยยี่สิบห้าบาทถ้วน) ซึ่งเท่ากับร้อยละ ๑๕ (สิบห้าบาทถ้วน) ของราคาค่าจ้าง ตามสัญญาที่ระบุไว้ ในข้อ ๔

เงินค้ำจ้งล่วงหน้าดังกล่าวจะจ่ายให้ภายหลังจากที่ผู้รับจ้างได้วางหลักประกันการรับเงินค้ำจ้งล่วงหน้าเป็นหนังสือค้ำประกันหรือหนังสือค้ำประกันอิเล็กทรอนิกส์ของธนาคารภายในประเทศหรือพันธบัตรรัฐบาลไทยเต็มตาม จำนวนเงินค้ำจ้งล่วงหน้านั้นให้แก่ผู้ว่าจ้าง ผู้รับจ้างจะต้องออกใบเสร็จรับเงินค้ำจ้งล่วงหน้าตามแบบที่ผู้ว่าจ้างกำหนดให้และผู้รับจ้างตกลงที่จะกระทำตามเงื่อนไขอันเกี่ยวกับการใช้จ่ายและการใช้คืนเงินค้ำจ้งล่วงหน้าดังกล่าวนี้ ดังต่อไปนี้

๕.๑ ผู้รับจ้างจะใช้เงินค้ำจ้งล่วงหน้านั้นเพื่อเป็นค่าใช้จ่ายในการปฏิบัติงานตามสัญญาเท่านั้นหาก

(ลงชื่อ).....ผู้ว่าจ้าง (ลงชื่อ).....ผู้รับจ้าง

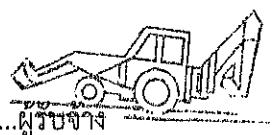

ผู้รับจ้างใช้จ่ายเงินค่าจ้างล่วงหน้า หรือส่วนใดส่วนหนึ่งของเงินค่าจ้างล่วงหน้าในทางอื่นผู้ว่าจ้างอาจจะเรียกเงินค่าจ้างล่วงหน้าคืนจากผู้รับจ้างหรือบังคับเอาจากหลักประกันการรับเงินค่าจ้างล่วงหน้าได้ทันที

๕.๒ เมื่อผู้ว่าจ้างเรียกกร้อง ผู้รับจ้างต้องแสดงหลักฐานการใช้จ่ายเงินค่าจ้างล่วงหน้าเพื่อพิสูจน์ว่าได้เป็นไปตามข้อ ๕.๑ ภายในกำหนด ๑๕ (สิบห้า) วัน นับถัดจากวันได้รับแจ้งเป็นหนังสือจากผู้ว่าจ้างหากผู้รับจ้างไม่อาจแสดงหลักฐานดังกล่าวภายในกำหนด ๑๕ วัน (สิบห้า) ผู้ว่าจ้างอาจเรียกเงินค่าจ้างล่วงหน้าคืนจากผู้รับจ้าง หรือบังคับเอาจากหลักประกันการรับเงินค่าจ้างล่วงหน้าได้ทันที

๕.๓ (ก) (สำหรับสัญญาที่เป็นราคาต่อหน่วย)

ในการจ่ายเงินค่าจ้างให้แก่ผู้รับจ้างตามข้อ ๔ (ก) ผู้ว่าจ้างจะหักเงินค่าจ้างในแต่ละเดือนเพื่อชดเชยคืนเงินค่าจ้างล่วงหน้าไว้จำนวนร้อยละ ๒๐.๐๐ (ยี่สิบ) ของจำนวนเงินค่าจ้างในแต่ละเดือน ทั้งนี้ จนกว่าจำนวนเงินที่หักไว้จะครบตามจำนวนเงินค่าจ้างล่วงหน้าที่ผู้รับจ้างได้รับไปแล้ว ยกเว้นค่าจ้างเดือนสุดท้ายจะหักไว้เป็นจำนวนเท่ากับจำนวนเงินค่าจ้างล่วงหน้าที่เหลือทั้งหมด

๕.๓ (ข) (สำหรับสัญญาที่เป็นราคาเหมารวม)

ในการจ่ายเงินค่าจ้างให้แก่ผู้รับจ้างตามข้อ ๔ (ข) ผู้ว่าจ้างจะหักเงินค่าจ้าง ในแต่ละงวดเพื่อชดเชยคืนเงินค่าจ้างล่วงหน้าไว้จำนวนร้อยละ ๒๐.๐๐ (ยี่สิบ) ของจำนวนเงินค่าจ้างในแต่ละงวดจนกว่าจำนวนเงินที่หักไว้จะครบตามจำนวนเงินค่าจ้างล่วงหน้าที่ผู้รับจ้างได้รับไปแล้ว ยกเว้นค่าจ้างงวดสุดท้ายจะหักไว้เป็นจำนวนเท่ากับจำนวนเงินค่าจ้างล่วงหน้าที่เหลือทั้งหมด

๕.๔ เงินจำนวนใด ๆ ก็ตามที่ผู้รับจ้างจะต้องจ่ายให้แก่ผู้ว่าจ้างเพื่อชำระหนี้หรือเพื่อชดเชยความรับผิดชอบต่างๆ ตามสัญญา ผู้ว่าจ้างจะหักเอาจากเงินค่าจ้างงวดที่จะจ่ายให้แก่ผู้รับจ้างก่อนที่จะหักชดเชยคืนเงินค่าจ้างล่วงหน้า

๕.๕ ในกรณีที่มีการบอกเลิกสัญญา หากเงินค่าจ้างล่วงหน้าที่เหลือเกินกว่าจำนวนเงินที่ผู้รับจ้างจะได้รับหลังจากหักชดเชยคืนในกรณีอื่นแล้วผู้รับจ้างจะต้องจ่ายคืนเงิน จำนวนที่เหลือนั้นให้แก่ผู้ว่าจ้างภายใน ๗ (เจ็ด) วัน นับถัดจากวันได้รับแจ้งเป็นหนังสือจากผู้ว่าจ้าง

๕.๖ (ก) (สำหรับสัญญาที่เป็นราคาต่อหน่วย)

ผู้ว่าจ้างจะคืนหลักประกันการรับเงินค่าจ้างล่วงหน้าให้แก่ผู้รับจ้าง ต่อเมื่อ ผู้ว่าจ้างได้หักเงินค่าจ้างไว้ครบจำนวนเงินค่าจ้างล่วงหน้าตามข้อ ๕.๓ (ก)

๕.๖ (ข) (สำหรับสัญญาที่เป็นราคาเหมารวม)

ผู้ว่าจ้างจะคืนหลักประกันการรับเงินค่าจ้างล่วงหน้าให้แก่ผู้รับจ้างต่อเมื่อผู้ว่าจ้างได้หักเงินค่าจ้างไว้ครบจำนวนเงินค่าจ้างล่วงหน้าตามข้อ ๕.๓ (ข)

## ข้อ ๖. การหักเงินประกันผลงาน

ในการจ่ายเงินให้แก่ผู้รับจ้างแต่ละงวด ผู้ว่าจ้างจะหักเงินจำนวนร้อยละ 10 ของเงินที่ต้องจ่ายในงวดนั้น เพื่อเป็นหลักประกันผลงาน ในกรณีที่เงินประกันผลงานจะต้องถูกหักไว้ทั้งสิ้นไม่ต่ำกว่า 6 เดือน (สำหรับสัญญาที่เป็นราคาต่อหน่วย) หรือจำนวน ๑๕๘,๗๕๐.๐๐ บาท (หนึ่งแสนห้าหมื่นแปดพันเจ็ดร้อยห้าสิบบาทถ้วน) (สำหรับสัญญาที่เป็นราคาเหมารวม) ผู้รับจ้างมีสิทธิที่จะขอเงินประกันผลงานคืนโดยผู้รับจ้างจะต้องวางหนังสือค้ำประกันของธนาคาร

(ลงชื่อ).....ผู้ว่าจ้าง

(ลงชื่อ).....ผู้รับจ้าง

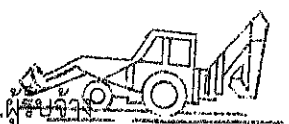



ซึ่งออกโดยธนาคารภายในประเทศ มาวางไว้ต่อผู้ว่าจ้างเพื่อเป็นหลักประกันแทนก็ได้

ผู้ว่าจ้างจะคืนเงินประกันผลงาน และ/หรือหนังสือค้ำประกันของธนาคารดังกล่าว ตามวรรคหนึ่งให้แก่ผู้รับจ้างพร้อมกับการจ่ายเงินงวดสุดท้าย

**ข้อ ๗ (ก) กำหนดเวลาแล้วเสร็จและสิทธิของผู้ว่าจ้างในการบอกเลิกสัญญา**

ภายในกำหนด ๗ (เจ็ด) วัน นับถัดจากวันลงนามในสัญญา ผู้รับจ้าง จะต้องเสนอแผนงานให้เป็นที่น่าพอใจ แก่ผู้ว่าจ้าง โดยแสดงถึงขั้นตอน ของการทำงาน และกำหนดเวลาที่ต้องใช้ ในการทำงานหลักต่าง ๆ ให้แล้วเสร็จ

ผู้รับจ้าง ต้องเริ่มทำงานที่รับจ้าง ภายในกำหนด ๑ (หนึ่ง) วัน นับถัดจาก วันได้รับหนังสือ แจ้งให้เริ่มงานและจะต้อง ทำงานให้แล้วเสร็จ ภายในกำหนด ๑๕๐ (หนึ่งร้อยห้าสิบ) วัน นับถัดจากวันที่ได้รับหนังสือแจ้ง ดังกล่าวนั้น

ถ้าผู้รับจ้างมิได้เสนอแผนงาน หรือมิได้ลงมือทำงานภายในกำหนดเวลาหรือไม่สามารถทำงานให้แล้วเสร็จตามกำหนดเวลา หรือมีเหตุให้เชื่อได้ว่าผู้รับจ้างไม่สามารถทำงานให้แล้วเสร็จภายในกำหนดเวลา หรือจะแล้วเสร็จล่าช้าเกินกว่ากำหนดเวลา หรือผู้รับจ้างทำผิดสัญญาข้อใดข้อหนึ่ง หรือตกเป็นผู้ถูกพิทักษ์ทรัพย์เด็ดขาด หรือตกเป็นผู้ล้มละลาย หรือเพิกเฉยไม่ปฏิบัติตามคำสั่งของคณะกรรมการ ตรวจสอบพัสดุหรือผู้ควบคุมงานหรือบริษัทที่ปรึกษาซึ่งได้รับมอบอำนาจจากผู้ว่าจ้าง ผู้ว่าจ้างมีสิทธิที่จะบอกเลิกสัญญานี้ได้ และมีสิทธิจ้างผู้รับจ้างรายใหม่เข้าทำงานของผู้รับจ้างให้ลุส่งไปได้ด้วย การใช้สิทธิบอกเลิกสัญญานั้นไม่กระทบสิทธิของผู้ว่าจ้างที่จะเรียกร้องค่าเสียหายจากผู้รับจ้าง

การที่ผู้ว่าจ้างมิใช้สิทธิเลิกสัญญาดังกล่าวข้างต้นนั้น ไม่เป็นเหตุให้ผู้รับจ้างพ้นจากความรับผิดชอบตามสัญญา

**ข้อ ๗ (ข) กำหนดเวลาแล้วเสร็จและสิทธิของผู้ว่าจ้างในการบอกเลิกสัญญา**

ผู้รับจ้างต้องเริ่มทำงานที่รับจ้างภายในวันที่ ๑๒ เดือน มกราคม พ.ศ. ๒๕๖๔ และจะต้องทำงานให้แล้วเสร็จบริบูรณ์ภายในวันที่ ๑๐ เดือน มิถุนายน พ.ศ. ๒๕๖๔ ถ้าผู้รับจ้างมิได้ลงมือทำงานภายในกำหนดเวลา หรือไม่สามารถทำงานให้แล้วเสร็จตามกำหนดเวลา หรือมีเหตุให้เชื่อได้ว่าผู้รับจ้างไม่สามารถทำงานให้แล้วเสร็จภายในกำหนดเวลา หรือจะแล้วเสร็จล่าช้าเกินกว่ากำหนดเวลาหรือผู้รับจ้างทำผิดสัญญาข้อใดข้อหนึ่ง หรือตกเป็นผู้ถูกพิทักษ์ทรัพย์เด็ดขาด หรือตกเป็นผู้ล้มละลาย หรือเพิกเฉยไม่ปฏิบัติตามคำสั่งของคณะกรรมการตรวจสอบพัสดุหรือผู้ควบคุมงานหรือบริษัทที่ปรึกษา ซึ่งได้รับมอบอำนาจจากผู้ว่าจ้าง ผู้ว่าจ้างมีสิทธิที่จะบอกเลิกสัญญานี้ได้ และมีสิทธิจ้างผู้รับจ้างรายใหม่ เข้าทำงานของผู้รับจ้างให้ลุส่งไปได้ด้วย การใช้สิทธิบอกเลิกสัญญานั้นไม่กระทบสิทธิของผู้ว่าจ้างที่จะเรียกร้องค่าเสียหายจากผู้รับจ้าง

การที่ผู้ว่าจ้างมิใช้สิทธิเลิกสัญญาดังกล่าวข้างต้นไม่เป็นเหตุให้ผู้รับจ้างพ้นจากความรับผิดชอบตามสัญญา

**ข้อ ๘ ความรับผิดชอบในความชำรุดบกพร่องของงานจ้าง**

เมื่องานแล้วเสร็จบริบูรณ์ และผู้ว่าจ้างได้รับมอบงานจากผู้รับจ้างหรือจากผู้รับจ้างรายใหม่ ในกรณีที่มีการบอกเลิกสัญญาตามข้อ ๗ หากมีเหตุชำรุดบกพร่องหรือเสียหายเกิดขึ้นจากการจ้างนี้ ภายในกำหนด ๒ (สอง) ปี นับถัดจากวันที่ได้รับมอบงานดังกล่าว ซึ่งความชำรุดบกพร่องหรือเสียหายนั้นเกิดจากความบกพร่องของผู้รับจ้างอันเกิดจากการใช้วัสดุที่ไม่ถูกต้องหรือทำไว้ไม่เรียบร้อย หรือทำไม่ถูกต้องตามมาตรฐานแห่งหลักวิชา ผู้รับจ้างจะต้องรีบทำการแก้ไข ให้เป็นที่เรียบร้อยโดยไม่ชักช้า โดยผู้ว่าจ้างไม่ต้องออกเงินใดๆ ในการนี้ทั้งสิ้น หากผู้รับจ้างไม่กระทำการดังกล่าวภายในกำหนด ๗ (เจ็ด) วัน นับถัดจาก

(ลงชื่อ).....ผู้ว่าจ้าง

(ลงชื่อ).....ผู้รับจ้าง 

วันที่ได้รับแจ้งเป็นหนังสือจาก ผู้ว่าจ้างหรือไม่ทำการแก้ไขให้ถูกต้องเรียบร้อยภายในเวลาที่ผู้ว่าจ้างกำหนด ให้ผู้ว่าจ้างมีสิทธิที่จะทำการนั้นเองหรือจ้างผู้อื่นให้ทำงานนั้น โดยผู้รับจ้างต้องเป็นผู้ออกค่าใช้จ่ายเองทั้งสิ้น

ในกรณีเร่งด่วนจำเป็นต้องรีบแก้ไขเหตุชำรุดบกพร่องหรือเสียหายโดยเร็ว และไม่อาจรอให้ผู้รับจ้างแก้ไข ในระยะเวลาที่กำหนดไว้ตามวรรคหนึ่งได้ ผู้ว่าจ้างมีสิทธิเข้าจัดการแก้ไขเหตุชำรุดบกพร่องหรือเสียหายนั้นเอง หรือจ้างผู้อื่นให้ซ่อมแซมความชำรุดบกพร่องหรือเสียหาย โดยผู้รับจ้าง ต้องรับผิดชอบชำระค่าใช้จ่ายทั้งหมด

การที่ผู้ว่าจ้างทำการนั้นเอง หรือจ้างผู้อื่นให้ทำงานนั้นแทนผู้รับจ้าง ไม่ทำให้ผู้รับจ้าง หลุดพ้นจากความรับผิดตามสัญญา หากผู้รับจ้างไม่ชดใช้ค่าใช้จ่ายหรือค่าเสียหายตามที่ผู้ว่าจ้างเรียกร้องผู้ว่าจ้างมีสิทธิบังคับจากหลักประกันการปฏิบัติตามสัญญาได้

### ข้อ ๙ การจ้างช่าง

ผู้รับจ้างจะต้องไม่เอางานทั้งหมดหรือแต่บางส่วนแห่งสัญญานี้ไปจ้างช่างอีกทอดหนึ่ง เว้นแต่การจ้างช่างงานแต่บางส่วนที่ได้รับอนุญาตเป็นหนังสือจากผู้ว่าจ้างแล้ว การที่ผู้ว่าจ้างได้อนุญาตให้จ้างช่างงานแต่บางส่วนดังกล่าวนี้ ไม่เป็นเหตุให้ผู้รับจ้างหลุดพ้นจาก ความรับผิดหรือพันธะหน้าที่ตามสัญญานี้ และผู้รับจ้างจะยังคงต้องรับผิดชอบในความผิดและความประมาทเลินเล่อของผู้รับจ้างช่าง หรือของตัวแทนหรือลูกจ้างของผู้รับจ้างช่างนั้นทุกประการ

กรณีผู้รับจ้างไปจ้างช่างงานแต่บางส่วนโดยฝ่าฝืนความในวรรคหนึ่ง ผู้รับจ้างต้องชำระค่าปรับให้แก่ผู้ว่าจ้างเป็นจำนวนเงินในอัตราร้อยละ ๑๐ (สิบ) ของวงเงินของงานที่จ้างช่างตามสัญญา ทั้งนี้ ไม่ตัดสิทธิผู้ว่าจ้างในการบอกเลิกสัญญา

### ข้อ ๑๐ การควบคุมงานของผู้รับจ้าง

ผู้รับจ้างจะต้องควบคุมงานที่รับจ้างอย่างเอาใจใส่ ด้วยประสิทธิภาพและความชำนาญ และในระหว่างทำงานที่รับจ้างจะต้องจัดให้มีผู้แทนซึ่งทำงานเต็มเวลาเป็นผู้รับผิดชอบควบคุมงานของ ผู้รับจ้าง ผู้แทนดังกล่าวจะต้องได้รับมอบอำนาจจากผู้รับจ้าง คำสั่งหรือคำแนะนำต่างๆ ที่ผู้ว่าจ้าง คณะกรรมการตรวจรับพัสดุ ผู้ควบคุมงาน หรือบริษัทที่ปรึกษาที่ผู้ว่าจ้างแต่งตั้ง ได้แจ้งแก่ผู้แทนเช่นว่านั้น ให้ถือว่าเป็นคำสั่งหรือคำแนะนำที่ได้แจ้งแก่ผู้รับจ้าง การแต่งตั้งผู้แทนตามข้อนี้จะต้องทำเป็นหนังสือและต้องได้รับความเห็นชอบเป็นหนังสือ จากผู้ว่าจ้าง การเปลี่ยนตัวหรือแต่งตั้งผู้แทนใหม่จะทำได้หากไม่ได้รับความเห็นชอบ เป็นหนังสือจากผู้ว่าจ้างก่อน

ผู้ว่าจ้างมีสิทธิที่จะขอให้เปลี่ยนตัวผู้แทนตามวรรคหนึ่ง โดยแจ้งเป็นหนังสือไปยังผู้รับจ้าง และผู้รับจ้างจะต้องทำการเปลี่ยนตัวผู้แทนนั้นโดยพลัน โดยไม่คิดค่าจ้างหรือราคาเพิ่มหรืออ้างเป็นเหตุเพื่อขยายอายุสัญญาอันเนื่องมาจากเหตุนี้

### ข้อ ๑๑ ความรับผิดของผู้รับจ้าง

ผู้รับจ้างจะต้องรับผิดชอบต่ออุบัติเหตุ ความเสียหาย หรือภัยอันตรายใดๆ อันเกิดจาก การปฏิบัติงานของผู้รับจ้าง และจะต้องรับผิดชอบต่อความเสียหายจากการกระทำของลูกจ้างหรือตัวแทน ของผู้รับจ้าง และจากการปฏิบัติงานของผู้รับจ้างช่างด้วย (ถ้ามี)

ความเสียหายใดๆ อันเกิดแก่งานที่ผู้รับจ้างได้ทำขึ้น แม้จะเกิดขึ้นเพราะเหตุสุดวิสัย ก็ตาม ผู้รับจ้างจะต้อง

(ลงชื่อ).....ผู้ว่าจ้าง

(ลงชื่อ).....



รับผิดชอบโดยซ่อมแซมให้คืนดีหรือ เปลี่ยนให้ใหม่โดยค่าใช้จ่ายของผู้รับจ้างเอง เว้นแต่ความเสียหายนั้นเกิดจากความผิดของผู้ว่าจ้าง ทั้งนี้ ความรับผิดชอบของผู้รับจ้างดังกล่าวในข้อนี้จะสิ้นสุดลงเมื่อผู้ว่าจ้างได้รับมอบงานครั้งสุดท้าย ซึ่งหลังจากนั้นผู้รับจ้างจะต้องรับผิดชอบเพียงในกรณีชำรุดบกพร่อง หรือความเสียหายดังกล่าวในข้อ ๘ เท่านั้น

ผู้รับจ้างจะต้องรับผิดชอบต่อบุคคลภายนอกในความเสียหายใดๆ อันเกิดจาก การปฏิบัติงานของผู้รับจ้าง หรือ ลูกจ้างหรือตัวแทนของผู้รับจ้าง รวมถึงผู้รับจ้างช่วง (ถ้ามี) ตามสัญญาฯ หากผู้ว่าจ้างถูกเรียกร้องหรือฟ้องร้องหรือต้องชดใช้ค่าเสียหายให้แก่บุคคลภายนอกไปแล้ว ผู้รับจ้างจะต้อง ดำเนินการใดๆ เพื่อให้มีการว่าต่างแก้ต่างให้แก่ผู้ว่าจ้างโดยค่าใช้จ่ายของผู้รับจ้างเอง รวมทั้งผู้รับจ้างจะต้องชดใช้ค่าเสียหายนั้นๆ ตลอดจนค่าใช้จ่ายใดๆ อันเกิดจากการถูกเรียกร้องหรือถูกฟ้องร้องให้แก่ผู้ว่าจ้างทันที

### ข้อ ๑๒ การจ่ายเงินแก่ลูกจ้าง

ผู้รับจ้างจะต้องจ่ายเงินแก่ลูกจ้างที่ผู้รับจ้างได้จ้างมาในอัตราและตามกำหนดเวลา ที่ผู้รับจ้างได้ตกลงหรือทำสัญญาไว้ต่อลูกจ้างดังกล่าว

ถ้าผู้รับจ้างไม่จ่ายเงินค่าจ้างหรือค่าทดแทนอื่นใดแก่ลูกจ้างดังกล่าวในวาระหนึ่ง ผู้ว่าจ้างมีสิทธิที่จะเอาเงินค่าจ้างที่จะต้องจ่ายแก่ผู้รับจ้างมาจ่ายให้แก่ลูกจ้างของผู้รับจ้างดังกล่าว และให้ถือว่าผู้ว่าจ้างได้จ่ายเงินจำนวนนั้นเป็นค่าจ้างให้แก่ผู้รับจ้างตามสัญญาแล้ว

ผู้รับจ้างจะต้องจัดให้มีประกันภัยสำหรับลูกจ้างทุกคนที่จ้างมาทำงาน โดยให้ครอบคลุมถึงความรับผิดชอบทั้งปวงของผู้รับจ้าง รวมทั้งผู้รับจ้างช่วง (ถ้ามี) ในกรณีความเสียหายที่คิดค่าสินไหมทดแทนได้ตามกฎหมาย ซึ่งเกิดจากอุบัติเหตุหรือภัยอันตรายใดๆ ต่อลูกจ้างหรือบุคคลอื่น ที่ผู้รับจ้างหรือผู้รับจ้างช่วงจ้างมาทำงาน ผู้รับจ้างจะต้องส่งมอบกรมธรรม์ประกันภัยดังกล่าว พร้อมทั้งหลักฐานการชำระเบี้ยประกันให้แก่ผู้ว่าจ้างเมื่อผู้ว่าจ้างเรียกร้อง

### ข้อ ๑๓ การตรวจงานจ้าง



ถ้าผู้ว่าจ้างแต่งตั้งคณะกรรมการตรวจรับพัสดุ ผู้ควบคุมงาน หรือบริษัท ที่ปรึกษา เพื่อควบคุมการทำงานของผู้รับจ้าง คณะกรรมการตรวจ รับพัสดุ ผู้ควบคุมงาน หรือบริษัทที่ปรึกษานั้น มีอำนาจเข้าไปตรวจการงานในโรงงานและสถานที่ก่อสร้างได้ตลอดเวลา และผู้รับจ้างจะต้องอำนวยความสะดวกและให้ความช่วยเหลือในการนั้นตามสมควร

การที่มีคณะกรรมการตรวจรับพัสดุ ผู้ควบคุมงาน หรือบริษัทที่ปรึกษานั้น หากทำให้ผู้รับจ้างพ้นความรับผิดชอบตามสัญญาข้อใดข้อหนึ่งไม่

### ข้อ ๑๔ แบบรูปและรายการละเอียดคลาดเคลื่อน

ผู้รับจ้างรับรองว่าได้ตรวจสอบและทำความเข้าใจในแบบรูปและรายการละเอียดโดยถี่ถ้วนแล้ว หากปรากฏว่าแบบรูปและรายการละเอียดนั้นผิดพลาดหรือคลาดเคลื่อน ไปจากหลักการทางวิศวกรรมหรือทางเทคนิค ผู้รับจ้างตกลงที่จะปฏิบัติตามคำวินิจฉัยของผู้ว่าจ้าง คณะกรรมการตรวจรับพัสดุ ผู้ควบคุมงาน หรือบริษัทที่ปรึกษาที่ผู้ว่าจ้างแต่งตั้ง เพื่อให้งานแล้วเสร็จบริบูรณ์ คำวินิจฉัยดังกล่าวให้ถือเป็นที่สุด โดยผู้รับจ้างจะคิดค่าจ้าง ค่าเสียหาย หรือค่าใช้จ่ายใดๆ เพิ่มขึ้น จากผู้ว่า

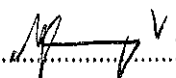
(ลงชื่อ)..........ผู้ว่าจ้าง

(ลงชื่อ)..........ผู้รับจ้าง 

จ้างหรือขอขยายอายุสัญญาไม่ได้

**ข้อ ๑๕ การควบคุมงานโดยผู้ว่าจ้าง**

ผู้รับจ้างตกลงว่าคณะกรรมการตรวจรับพัสดุ ผู้ควบคุมงาน หรือบริษัท ที่ปรึกษาที่ผู้ว่าจ้างแต่งตั้ง มีอำนาจที่จะตรวจสอบและควบคุมงานเพื่อให้เป็นไปตาม สัญญานี้ และมีอำนาจที่จะสั่งให้แก้ไขเปลี่ยนแปลงเพิ่มเติม หรือตัดทอน ใช้งานตามสัญญานี้ หากผู้รับจ้างขัดขืน ไม่ปฏิบัติตาม ผู้ว่าจ้าง คณะกรรมการตรวจ รับพัสดุ ผู้ควบคุมงาน หรือบริษัทที่ปรึกษา มีอำนาจ ที่จะสั่งให้หยุดการนั้นชั่วคราวได้ ความล่าช้าในกรณีเช่นนี้ ผู้รับจ้างจะถือเป็นเหตุขอขยายระยะเวลา การปฏิบัติงาน ตามสัญญาหรือเรียกร้องค่าเสียหายใดๆ ไม่ได้ทั้งสิ้น

**ข้อ ๑๖ งานพิเศษและการแก้ไขงาน**

ผู้ว่าจ้างมีสิทธิที่จะสั่งเป็นหนังสือให้ผู้รับจ้างทำงานพิเศษซึ่งไม่ได้แสดงไว้หรือรวมอยู่ในเอกสารสัญญานี้ หากงานพิเศษนั้นๆ อยู่ในขอบข่ายทั่วไปแห่งวัตถุประสงค์ของสัญญานี้ นอกจากนี้ ผู้ว่าจ้างยังมีสิทธิสั่งให้เปลี่ยนแปลงหรือแก้ไข แบบรูปและข้อกำหนดต่างๆ ในเอกสารสัญญานี้ด้วย

อัตราค่าจ้างหรือราคาที่กำหนดใช้ในสัญญานี้ ให้กำหนดใช้สำหรับงานพิเศษ หรืองานที่เพิ่มเติมขึ้น หรือตัด ทอนลงทั้งปวงตามคำสั่งของผู้ว่าจ้าง หากในสัญญาไม่ได้กำหนดไว้ถึงอัตราค่าจ้าง หรือราคาใดๆ ที่จะนำมาใช้สำหรับงานพิเศษ หรืองานที่เพิ่มขึ้นหรือลดลงดังกล่าว ผู้ว่าจ้าง และผู้รับจ้างจะได้ตกลงกันที่จะกำหนดอัตราค่าจ้างหรือราคาที่เพิ่มขึ้นหรือลดลง รวมทั้งการขยายระยะเวลา (ถ้ามี) กันใหม่เพื่อความเหมาะสม ในกรณีที่ตกลงกันไม่ได้ ผู้ว่าจ้างจะกำหนดอัตราจ้าง หรือราคาตาม แต่ผู้ว่าจ้างจะเห็นว่าเหมาะสมและถูกต้อง ซึ่งผู้รับจ้างจะต้องปฏิบัติตามคำสั่งของผู้ว่าจ้างไปก่อนเพื่อมิให้เกิดความเสียหาย แก่งานที่จ้าง

**ข้อ ๑๗ ค่าปรับ**

หากผู้รับจ้างไม่สามารถทำงานให้แล้วเสร็จภายในเวลาที่กำหนดไว้ ในสัญญาและผู้ว่าจ้างยังมิได้บอกเลิก สัญญา ผู้รับจ้างจะต้องชำระค่าปรับให้แก่ผู้ว่าจ้างเป็น จำนวนเงินวันละ ๓,๙๖๘.๗๕ บาท (สามพันเก้าร้อยหกสิบแปดบาทเจ็ด สิบห้าสตางค์) และจะต้องชำระค่าใช้จ่ายในการควบคุมงาน (ถ้ามี) ในเมื่อผู้ว่าจ้าง ต้องจ้างผู้ควบคุมงานอีกต่อหนึ่งเป็นจำนวนเงิน วันละ .....-..... บาท (.....-.....) นับถัดจากวันที่ครบกำหนดเวลาแล้วเสร็จของงานตามสัญญาหรือวันที่ผู้ว่าจ้างได้ ขยายเวลาทำงานให้ จนถึงวันที่ทำงานแล้วเสร็จจริง นอกจากนี้ ผู้รับจ้างยอมให้ผู้ว่าจ้างเรียกค่าเสียหายอันเกิดขึ้นจากการที่ผู้รับ จ้างทำงานล่าช้าเฉพาะส่วนที่เกินกว่าจำนวนค่าปรับและค่าใช้จ่ายดังกล่าวได้อีกด้วย

ในระหว่างที่ผู้ว่าจ้างยังมิได้บอกเลิกสัญญานั้น หากผู้ว่าจ้างเห็นว่าผู้รับจ้าง จะไม่สามารถปฏิบัติตามสัญญา ต่อไปได้ ผู้ว่าจ้างจะใช้สิทธิบอกเลิกสัญญาและใช้สิทธิตามข้อ ๑๘ ก็ได้ และถ้าผู้ว่าจ้างได้แจ้งข้อเรียกร้องไปยังผู้รับจ้างเมื่อครบ กำหนดเวลาแล้วเสร็จของงานขอให้ชำระค่าปรับแล้ว ผู้ว่าจ้างมีสิทธิที่จะปรับผู้รับจ้างจนถึงวันบอกเลิกสัญญาได้อีกด้วย

**ข้อ ๑๘ สิทธิของผู้ว่าจ้างภายหลังบอกเลิกสัญญา**

ในกรณีที่ผู้ว่าจ้างบอกเลิกสัญญา ผู้ว่าจ้างอาจทำงานนั้นเองหรือว่าจ้างผู้อื่นให้ทำงานนั้นต่อจนแล้วเสร็จ

(ลงชื่อ).....ผู้ว่าจ้าง

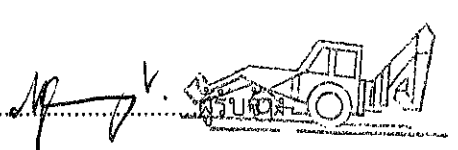
(ลงชื่อ).....

ก็ได้ ผู้ว่าจ้างหรือผู้ที่รับจ้างทำงานนั้นต้องมีสิทธิใช้เครื่องใช้ในการก่อสร้าง สิ่งที่สร้างขึ้นชั่วคราวสำหรับงานก่อสร้าง และวัสดุต่างๆ ซึ่งเห็นว่าจะต้องสงวนเอาไว้เพื่อการปฏิบัติงานตามสัญญา ตามที่จะเห็นสมควร

ในกรณีดังกล่าว ผู้ว่าจ้างมีสิทธิริบหรือบังคับจากหลักประกันการปฏิบัติตามสัญญาทั้งหมด หรือบางส่วน ตามแต่จะเห็นสมควร นอกจากนี้ ผู้รับจ้างจะต้องรับผิดชอบในค่าเสียหายซึ่งเป็นจำนวน เกินกว่าหลักประกันการปฏิบัติตามสัญญา รวมทั้งค่าใช้จ่ายที่เพิ่มขึ้น ในการทำงานนั้นต่อให้แล้วเสร็จตามสัญญา ตลอดจนค่าใช้จ่ายในการควบคุมงานเพิ่ม (ถ้ามี) ซึ่งผู้ว่าจ้างจะหัก เอาจากเงินประกันผลงานหรือจำนวนเงินใดๆ ที่จะจ่ายให้แก่ผู้รับจ้างก็ได้

**ข้อ ๑๙. การบังคับค่าปรับ ค่าเสียหาย และค่าใช้จ่าย**

ในกรณีที่ผู้รับจ้างไม่ปฏิบัติตามสัญญาข้อหนึ่งข้อใดด้วยเหตุใดๆ ก็ตาม จนเป็นเหตุให้เกิดค่าปรับ ค่าเสียหาย หรือค่าใช้จ่ายแก่ผู้ว่าจ้าง ผู้รับจ้างต้องชดเชยค่าปรับ ค่าเสียหาย หรือค่าใช้จ่ายดังกล่าวให้แก่ผู้ว่าจ้างโดยสิ้นเชิงภายใน กำหนด ๑๕ (สิบห้า) วัน นับถัดจากวันที่ได้รับแจ้งเป็นหนังสือจากผู้ว่าจ้าง หากผู้รับจ้างไม่ชดเชยให้ถูกต้องครบถ้วนภายในระยะเวลาดังกล่าวให้ผู้ว่าจ้างมีสิทธิที่จะหักเอาจากจำนวนเงินค่าจ้างที่ต้องชำระ หรือจากเงินประกันผลงาน ของผู้รับจ้าง หรือบังคับจากหลักประกันการปฏิบัติตามสัญญาได้ทันที

หากค่าปรับ ค่าเสียหาย หรือค่าใช้จ่ายที่บังคับจากเงินค่าจ้างที่ต้องชำระ เงินประกันผลงาน หรือหลักประกันการปฏิบัติตามสัญญาแล้วยังไม่เพียงพอ ผู้รับจ้างยินยอมชำระส่วนที่เหลือ ที่ยังขาดอยู่จนครบถ้วนตามจำนวนค่าปรับ ค่าเสียหาย หรือค่าใช้จ่ายนั้น ภายในกำหนด ๗ (เจ็ด) วัน นับถัดจากวันที่ได้รับแจ้งเป็นหนังสือจากผู้ว่าจ้าง

หากมีเงินค่าจ้างตามสัญญาที่หักไว้จ่ายเป็นค่าปรับ ค่าเสียหาย หรือค่าใช้จ่ายแล้วยังเหลืออยู่อีกเท่าใด ผู้ว่าจ้างจะคืนให้แก่ผู้รับจ้างทั้งหมด

**ข้อ ๒๐ การทำบริเวณก่อสร้างให้เรียบร้อย**



ผู้รับจ้างจะต้องรักษาบริเวณสถานที่ปฏิบัติงานตามสัญญานี้ รวมทั้งโรงงานหรือ สิ่งอำนวยความสะดวกในการทำงานของผู้รับจ้าง ลูกจ้าง ตัวแทน หรือผู้รับจ้างช่วง (ถ้ามี) ให้สะอาด ปลอดภัย และมีประสิทธิภาพในการใช้งานตลอดระยะเวลาการจ้าง และเมื่อทำงานเสร็จสิ้นแล้วจะต้องขนย้ายบรรดาเครื่องใช้ในการทำงานจ้างรวมทั้งวัสดุ ขยะมูลฝอย และสิ่งก่อสร้างชั่วคราวต่างๆ (ถ้ามี) ทั้งจะต้องกลบเกลี่ยพื้นดินให้เรียบร้อยเพื่อให้บริเวณทั้งหมดอยู่ในสภาพที่สะอาดและใช้การได้ทันที

**ข้อ ๒๑ การงดหรือลดค่าปรับ หรือการขยายเวลาปฏิบัติงานตามสัญญา**

ในกรณีที่มีเหตุเกิดจากความผิดหรือความบกพร่องของฝ่ายผู้ว่าจ้าง หรือเหตุสุดวิสัย หรือเกิดจากพฤติการณ์อันหนึ่งอันใดที่ผู้รับจ้างไม่ต้องรับผิดชอบตามกฎหมาย หรือเหตุอื่นตามที่กำหนด ในกฎกระทรวง ซึ่งออกตามความในกฎหมายว่าด้วยการจัดซื้อจัดจ้างและการบริหารพัสดุภาครัฐ ทำให้ผู้รับจ้างไม่สามารถทำงานให้แล้วเสร็จตามเงื่อนไขและกำหนดเวลาแห่งสัญญานี้ได้ ผู้รับจ้างจะต้องแจ้งเหตุหรือพฤติการณ์ดังกล่าวพร้อมหลักฐานเป็นหนังสือให้ผู้ว่าจ้างทราบ เพื่อของดหรือลดค่าปรับ หรือขยายเวลาทำงานออกไปภายใน ๑๕ (สิบห้า) วันนับถัดจากวันที่เหตุนั้นสิ้นสุดลง หรือตามที่กำหนดในกฎกระทรวงดังกล่าว แล้วแต่กรณี

ถ้าผู้รับจ้างไม่ปฏิบัติให้เป็นไปตามความในวรรคหนึ่ง ให้ถือว่าผู้รับจ้างได้สละสิทธิเรียกร้อง ในการที่จะขอ

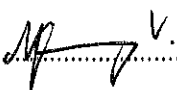
(ลงชื่อ)..........ผู้ว่าจ้าง

(ลงชื่อ)..........

งดหรือลดค่าปรับ หรือขยายเวลาทำงานออกไปโดยไม่มีเงื่อนไขใดๆ ทั้งสิ้น เว้นแต่ กรณีเหตุเกิดจากความผิดหรือความบกพร่องของฝ่ายผู้ว่าจ้าง ซึ่งมีหลักฐานชัดเจน หรือผู้ว่าจ้างทราบดี อยู่แล้วตั้งแต่ต้น

การงดหรือลดค่าปรับ หรือขยายกำหนดเวลาทำงานตามวรรคหนึ่ง อยู่ในดุลพินิจของผู้ว่าจ้างที่จะพิจารณาตามที่เห็นสมควร

### ข้อ ๒๒. การใช้เรือไทย

ในการปฏิบัติตามสัญญาฯ หากผู้รับจ้างจะต้องส่งหรือนำของเข้ามาจากต่างประเทศรวมทั้งเครื่องมือและอุปกรณ์ที่ต้องนำเข้ามาเพื่อปฏิบัติงานตามสัญญา ไม่ว่าผู้รับจ้างจะเป็นผู้นำของเข้ามาเองหรือนำเข้ามาโดยผ่านตัวแทนหรือบุคคลอื่นใด ถ้าสิ่งของนั้นต้องนำเข้ามาโดยทางเรือในเส้นทางเดินเรือที่มีเรือไทยเดินอยู่และสามารถให้บริการรับขนได้ตามที่รัฐมนตรีว่าการกระทรวงคมนาคมประกาศกำหนด ผู้รับจ้างต้องจัดการให้สิ่งของดังกล่าวบรรทุกโดยเรือไทยหรือเรือที่มีสิทธิเช่นเดียวกับเรือไทยจากต่างประเทศมายังประเทศไทยแล้วจะได้รับอนุญาตจากกรมเจ้าท่าก่อนบรรทุกของนั้นลงเรืออื่นที่มีชื่อเรือไทยหรือเป็นของที่รัฐมนตรีว่าการกระทรวงคมนาคมประกาศยกเว้นให้บรรทุกโดยเรืออื่นได้ ทั้งนี้ ไม่ว่าการส่งหรือนำเข้าสิ่งของดังกล่าวจากต่างประเทศจะเป็นแบบใด

ในการส่งมอบงานตามสัญญาฯ ให้แก่ผู้ว่าจ้าง ถ้างานนั้นมีสิ่งของตามวรรคหนึ่ง ผู้รับจ้างจะต้องส่งมอบใบตราส่ง (Bill of lading) หรือสำเนาใบตราส่งสำหรับของนั้น ซึ่งแสดงว่าได้บรรทุกมาโดยเรือไทยหรือเรือที่มีสิทธิเช่นเดียวกับเรือไทยให้แก่ผู้ว่าจ้างพร้อมกับการส่งมอบงานด้วย

ในกรณีที่สิ่งของดังกล่าวไม่ได้บรรทุกจากต่างประเทศมายังประเทศไทยโดยเรือไทยหรือเรือที่มีสิทธิเช่นเดียวกับเรือไทย ผู้รับจ้างต้องส่งมอบหลักฐานซึ่งแสดงว่าได้รับอนุญาตจากกรมเจ้าท่า ให้บรรทุกของโดยเรืออื่นได้หรือหลักฐานซึ่งแสดงว่าได้ชำระค่าธรรมเนียมพิเศษ เนื่องจากการไม่บรรทุกของโดยเรือไทยตามกฎหมาย ว่าด้วยการส่งเสริมการพาณิชย์นาวีแล้วอย่างใดอย่างหนึ่งแก่ผู้ว่าจ้างด้วย

ในกรณีที่ผู้รับจ้างไม่ส่งมอบหลักฐานอย่างใดอย่างหนึ่งดังกล่าวในวรรคสองและวรรคสามให้แก่ผู้ว่าจ้างแต่จะขอส่งมอบงานดังกล่าวให้ผู้ว่าจ้างก่อนโดยยังไม่รับชำระเงินค่าจ้าง ผู้ว่าจ้างมีสิทธิรับงานดังกล่าวไว้ก่อน และชำระเงินค่าจ้างเมื่อผู้รับจ้างได้ปฏิบัติถูกต้องครบถ้วนดังกล่าวแล้วได้

### ข้อ ๒๓. มาตรฐานฝีมือช่าง

ผู้รับจ้างตกลงเป็นเงื่อนไขสำคัญว่า ผู้รับจ้างจะต้องมีและใช้ผู้ผ่านการทดสอบมาตรฐานฝีมือช่างจากคณะกรรมการกำหนดมาตรฐานและทดสอบฝีมือแรงงาน หรือหรือผู้มีวุฒินับัตรระดับ ปวช. ปวส. และปวท. หรือเทียบเท่าจากสถาบันการศึกษาที่ ก.พ. รับรองให้เข้ารับราชการได้ ในอัตราไม่ต่ำกว่าร้อยละ ๑๐ (สิบ) ของแต่ละสาขาช่าง แต่จะต้องมีช่างจำนวนอย่างน้อย ๑ (หนึ่ง) คน ในแต่ละสาขาช่างดังต่อไปนี้

๒๓.๑ ช่างไม้ (ก่อสร้าง)

๒๓.๒ ช่างโยธา

ผู้รับจ้างจะต้องจัดทำบัญชีแสดงจำนวนช่างทั้งหมดโดยจำแนกตามแต่ละสาขาช่างและ ระดับช่างพร้อมกับระบุรายชื่อช่างผู้ผ่านการทดสอบมาตรฐานฝีมือช่างหรือผู้มีวุฒินับัตรดังกล่าวในวรรคหนึ่งนำมาแสดงพร้อมหลักฐาน

(ลงชื่อ).....ผู้ว่าจ้าง

(ลงชื่อ).....ผู้รับจ้าง



ต่างๆ ต่อ คณะกรรมการตรวจรับพัสดุหรือผู้ควบคุมงาน ก่อนเริ่มลงมือทำงาน และพร้อมที่จะให้ผู้ว่าจ้างหรือเจ้าหน้าที่ของผู้ว่าจ้างตรวจ สอบดูได้ตลอด เวลาการทำงานตามสัญญาของผู้รับจ้าง

#### ข้อ ๒๔. การปรับราคาค่าจ้าง

ผู้ว่าจ้างและผู้รับจ้าง ตกลงกันให้ใช้สัญญาปรับราคาได้ สำหรับราคางานก่อสร้างตามสัญญาี้โดยการนำสูตร Escalation Factor (K) มาใช้คำนวณราคาค่างานที่เปลี่ยนแปลงไป โดยวิธีการต่อไปนี้ ตามเงื่อนไข หลักเกณฑ์ สูตร และวิธีคำนวณที่ใช้กับสัญญาแบบปรับราคาได้ตามมติคณะรัฐมนตรีเมื่อวันที่ ๒๒ สิงหาคม ๒๕๓๒ เรื่องการพิจารณาช่วยเหลือผู้ประกอบการอาชีพงานก่อสร้าง ตามหนังสือสำนักเลขาธิการคณะรัฐมนตรี ที่ นร ๐๒๐๓/ว ๑๐๙ ลงวันที่ ๒๔ สิงหาคม ๒๕๓๒ สูตรการปรับราคา (สูตรค่า K) จะต้องคงที่ที่ระดับที่กำหนดไว้ในวันแล้วเสร็จตามที่กำหนดไว้ในสัญญา หรือภายในระยะเวลาที่ ผู้ว่าจ้าง ได้ขยายออกไป โดยจะใช้สูตรของทางราชการที่ได้ระบุตามภาคผนวก ๒.๔ ผนวก ๔

สัญญานี้ทำขึ้นเป็นสองฉบับ มีข้อความถูกต้องตรงกัน คู่สัญญาได้อ่านและเข้าใจข้อความ โดยละเอียดตลอดแล้ว จึงได้ลงลายมือชื่อ พร้อมทั้งประทับตรา (ถ้ามี) ไว้เป็นสำคัญต่อหน้าพยาน และคู่สัญญาต่างยึดถือไว้ฝ่ายละหนึ่งฉบับ

(ลงชื่อ).....ผู้ว่าจ้าง

(นายสมิคร เลือดวงหัด)



(ลงชื่อ).....ผู้รับจ้าง

(นายบัญญัติ วงศ์ วิสุทธิผล)

(ลงชื่อ).....พยาน

(นายวัลลภ จินดาเพ็ชร)

(ลงชื่อ).....พยาน

(นางจิรพรรณ ทองศิริ)

เลขที่โครงการ ๖๓๑๑๗๑๘๓๗๙๘

เลขคุมสัญญา ๖๔๐๑๒๒๐๐๘๐๓๕

**สัญญาต้นฉบับ**

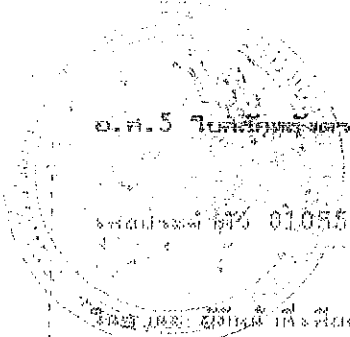

เลขที่ 01266  
วันที่ 14 มกราคม 2564

เลขที่ใบสำคัญทางศุลกากร 0105521006477

เลขที่สำเนา

ใบสำคัญทางศุลกากร

ผู้รับใบสำคัญทางศุลกากร  
ชื่อและนามสกุล  
เลขที่  
เลขที่ 17  
ถนน/ซอย/หมู่บ้าน/ตำบล/อำเภอ 16/35  
จังหวัด  
เลขที่โทรศัพท์ 10400

ผู้รับสำเนา  
ชื่อและนามสกุล  
เลขที่  
เลขที่  
ถนน/ซอย/หมู่บ้าน/ตำบล/อำเภอ  
จังหวัด

เลขที่สำเนา  
เลขที่ใบสำคัญทางศุลกากร 0994000061200 เลขที่สำเนา  
ชื่อ นามสกุลทางศุลกากร

ใบสำคัญทางศุลกากรฉบับนี้ใช้ได้เฉพาะในการนำสินค้าเข้าประเทศเท่านั้น  
หากมีข้อสงสัย กรุณาติดต่อสำนักงานศุลกากร

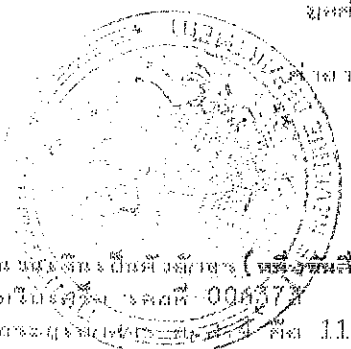

รายการ	บาท	สต.
มูลค่าของสินค้า	1,483,644	86
มูลค่าของสินค้า	1,484	00
มูลค่าของสินค้า	0	00
มูลค่าของสินค้า	1,484	00

จำนวนเงินที่ต้องชำระ (รวมทั้งเงินมัดจำ) ...  
เลขที่ใบสำคัญทางศุลกากร 006477 ...  
เลขที่สำเนา 11830010 25640114 1 02 000042

นางสุภาพร พงศ์พรม  
เจ้าพนักงานสรรพากรชำนาญงาน

ใบสำคัญทางศุลกากรฉบับนี้ใช้ได้เฉพาะในการนำสินค้าเข้าประเทศเท่านั้น  
หากมีข้อสงสัย กรุณาติดต่อสำนักงานศุลกากร



รายละเอียดแนบท้ายสัญญาที่ ภก. ๗/๒๕๖๔ ลงวันที่ ๑๑ มกราคม ๒๕๖๔ ข้อ ๒.๑ หมวด ๑  
จ้างเหมางานปรับปรุงความปลอดภัยบริเวณหน้าโรงเรียน บนทางหลวงหมายเลข ๔๐๒

รายละเอียดแนบท้ายสัญญาที่ ภก. ๗/๒๕๖๔ ฉบับนี้ทำขึ้นเมื่อวันที่ ๑๑ เดือน มกราคม พ.ศ. ๒๕๖๔ ระหว่าง บริษัท อนุรักษ์แตรคเตอร์ จำกัด ผู้รับจ้าง ฝ่ายหนึ่งกับกรมทางหลวง โดย นายสมักร เลือดวงหัด ตำแหน่ง ผู้อำนวยการแขวงทางหลวงภูเก็ต ผู้ว่าจ้าง อีกฝ่ายหนึ่ง

รายละเอียดแนบท้ายสัญญาฉบับนี้ ถือเป็นส่วนหนึ่งของสัญญาที่ ภก. ๗/๒๕๖๔ ลงวันที่ ๑๑ เดือน มกราคม พ.ศ. ๒๕๖๔ โดยคู่สัญญาทั้งสองฝ่ายได้ตกลงกันดังกล่าวต่อไปนี้

๑. งานจ้างเหมาปรับปรุงความปลอดภัยบริเวณหน้าโรงเรียน บนทางหลวงหมายเลข ๔๐๒ ตอน หมากปรก-เมืองภูเก็ต ตอน ๒ ระหว่าง กม. ๔๑+๓๐๐-กม.๔๑+๕๐๐ ปริมาณงาน ๑ แห่ง โดยทำการตาม ใบแจ้งปริมาณงานและราคาแนบท้ายสัญญานี้
- ๒ ภายในกำหนด ๗ วัน นับถัดจากวันลงนามในสัญญา ผู้รับจ้างจะต้องเสนอแผนงานระยะเวลาที่จะดำเนินการ (Time Schedule) ให้เป็นที่พอใจผู้ว่าจ้าง โดยแสดงถึงขั้นตอนของการทำงานและกำหนดเวลาที่จะต้องใช้ในการทำงานหลักต่าง ๆ ให้แล้วเสร็จโดยเสนอให้ผู้ว่าจ้างพิจารณา ก่อนเริ่มลงมือก่อสร้าง และให้ถือแผนการทำงานนี้เป็นส่วนหนึ่งของสัญญา

ถ้ามิได้เสนอแผนงาน หรือไม่สามารถทำงานให้แล้วเสร็จตามกำหนดเวลา หรือจะแล้วเสร็จล่าช้าเกินกำหนดเวลา หรือผู้รับจ้างทำผิดสัญญาจ้างข้อใด ข้อหนึ่ง หรือตกเป็นผู้ล้มละลาย หรือเพิกเฉยไม่ปฏิบัติตามคำสั่งของคณะกรรมการตรวจรับพัสดุหรือผู้ควบคุมงาน หรือบริษัทที่ปรึกษาซึ่งได้รับมอบอำนาจจากผู้ว่าจ้าง ผู้ว่าจ้างมีสิทธิ์จะบอกเลิกสัญญานี้ได้ และมีสิทธิ์จ้างผู้รับจ้างรายใหม่เข้าทำงานของผู้รับจ้างให้ลุล่วงไปได้ด้วยการที่ผู้ว่าจ้างไม่ใช้สิทธิ์เลิกสัญญาดังกล่าวข้างต้นนั้น ไม่เป็นเหตุให้ผู้รับจ้างพ้นจากความรับผิดชอบตามสัญญา

๓. ผู้รับจ้างมีหน้าที่จัดหา ติดตั้งเครื่องหมายความควบคุมการจราจรในงานก่อสร้าง ตามแบบ เลขที่ RS-๑๐๒ ,RS-๑๐๓ ,RS-๑๐๔ ,RS-๑๐๕ เพื่อความสะดวกและปลอดภัยในการควบคุมงาน จนกว่างานจะแล้วเสร็จสมบูรณ์ตามสัญญา

๔. ถ้าการทำงานของผู้รับจ้างตามสัญญานี้ เป็นเหตุให้บุคคลภายนอกได้รับความเสียหาย ด้วยเหตุละเมิดหรือเหตุใดก็ตาม และกรมทางหลวง จะต้องเสียค่าสินไหมทดแทนค่าใช้จ่ายอื่น ๆ ไป เพื่อความรับผิดชอบของผู้รับจ้างดังกล่าวนี้ เป็นจำนวนเท่าใดก็ดีผู้รับจ้างต้องยอมชดใช้แทนกรมทางหลวง

๕. ผู้รับจ้างต้องเผยแพร่ข้อมูลเกี่ยวกับโครงการและการปฏิบัติงานจ้าง เพื่อให้ประชาชนได้รับทราบข้อมูลความโปร่งใสในการทำงาน และพร้อมที่จะให้ประชาชนตรวจสอบได้

๖. กรณีที่มีปัญหาต่าง ๆ ให้อยู่ในดุลยพินิจของผู้ว่าจ้างเป็นผู้ตัดสินชี้ขาด  
รายละเอียดแนบท้ายสัญญาฉบับนี้ทั้งสองฝ่ายได้อ่านเข้าใจข้อความตลอดแล้ว เพื่อเป็นหลักฐาน จึงได้ลงลายมือชื่อพร้อมประทับตรา (ถ้ามี) ไว้เป็นสำคัญต่อหน้าพยาน

ลงชื่อ.....ผู้ว่าจ้าง	ลงชื่อ ( นายสมักร เลือดวงหัด )	ผู้ว่าจ้าง
ลงชื่อ.....ผู้รับจ้าง	ลงชื่อ ( นายอนุรักษ์ วิสุพรรณผล )	ผู้อำนวยการแขวงทางหลวงภูเก็ต
ลงชื่อ.....ผู้รับจ้าง	ลงชื่อ ( นายวิมลสาร ฉินดาเพชร )	ผู้รับจ้าง
ลงชื่อ.....	ลงชื่อ ( นางจีรพรรณ ทองศิริ )	พยาน
		รองผู้อำนวยการแขวงทางหลวงภูเก็ต
		ฝ่ายปฏิบัติการ
		พยาน
		เจ้าพนักงานพัสดุชำนาญงาน

**ใบแจ้งปริมาณงานและราคา ข้อ ๒.๒ หมวด ๒**  
**สัญญาที่ ภก. ๗/๒๕๖๔ ลงวันที่ ๑๑ มกราคม ๒๕๖๔**

จ้างเหมางานปรับปรุงความปลอดภัยบริเวณหน้าโรงเรียน บนทางหลวงหมายเลข ๔๐๒ ตอนหมากปรก-เมืองภูเก็ท ตอน ๒ ระหว่าง กม. ๔๑+๓๐๐-กม.๔๑+๕๐๐ ปริมาณงาน ๑ แห่ง โดยทำการตามรายละเอียดดังนี้

ลำดับ ที่	รายการและราคาต่อหน่วยเป็นตัวหนังสือ	หน่วย (Unit)	ปริมาณงาน (Estimated)	ราคาต่อหน่วย (บาท)	รวมเป็นเงิน (บาท)
๑	งานทาสีพลาสติก-สะพานลอยคนเดินข้าม (เงินหนึ่งร้อยเจ็ดบาทหกสิบเจ็ดสตางค์ต่อหน่วย)	SQ.M.	๓๗๑.๐๐	๑๐๗.๖๗	๓๙,๙๔๕.๕๗
๒	งานระบบไฟฟ้า-สะพานลอยคนเดินข้าม (เงินสามหมื่นสองพันเก้าสิบบาทห้าสิบบาทห้าสตางค์ต่อหน่วย)	EACH	๑.๐๐	๓๒,๐๙๖.๕๐	๓๒,๐๙๖.๕๐
๓	งานหลังคา Metal Sheet พร้อมโครงเหล็ก-สะพานลอยคนเดินข้าม (เงินสี่พันสามร้อยหกสิบบาทสามสิบบาทเจ็ดสตางค์ต่อหน่วย)	SQ.M.	๑๓๒.๒๘	๔,๓๖๑.๓๗	๕๗๖,๙๒๒.๐๒
๔	พื้นทางเดินสะพานลอยผิวทรายล้าง (เงินสี่ร้อยเก้าสิบบาทห้าสิบบาทเจ็ดสตางค์ต่อหน่วย)	SQ.M.	๑๐๘.๐๐	๔๙๒.๕๑	๕๓,๑๙๑.๐๘
๕	บันไดสะพานลอยคนเดินข้าม-พื้นผิวทรายล้าง (เงินสามร้อยสามสิบบาทเจ็ดสิบบาทเจ็ดสตางค์ต่อหน่วย)	M	๙๕.๐๐	๓๓๗.๗๓	๓๒,๐๘๔.๓๕
๖	งาน STEEL-BUS STOP SHELTER TYPE "E" MODIFIED ๒๐๒๐-๑ (เงินหนึ่งแสนสี่หมื่นสองพันสองร้อยสิบบาทแปดสตางค์ต่อหน่วย)	EACH	๖.๐๐	๑๔๒,๒๑๐.๐๘	๘๕๓,๒๖๐.๔๘
รวม ๖ รายการ รวมเป็นเงินทั้งสิ้น					๑,๕๘๗,๕๐๐.๐๐

(เงินหนึ่งล้านห้าแสนแปดหมื่นเจ็ดพันห้าร้อยบาทถ้วน)

(ลงชื่อ).....ผู้ว่าจ้าง

(ลงชื่อ).....ผู้รับจ้าง

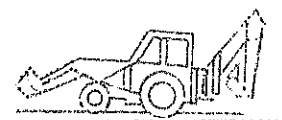



บริษัท ญัฐพงศ์แทรกเตอร์ จำกัด (มหาชน) ๒๕๖๕ ซ. ๒.๓ มวก.๓  
NUTTAPHONG TRACTOR CO.,LTD. (Phuket Branch)

113/1 หมู่ที่ 8 ตำบลป่าคลอก อำเภอถลาง จังหวัดภูเก็ต โทร. 0-7627-2419 แฟกซ์ : 0-7627-2447  
113/1 Moo 8 Pakhlok Subdistrict, Thalang District Phuket Tel. 0-7627-2419 Fax : 0-7627-2447

ที่ NP.63/12/300

7 ธันวาคม 2563

เรื่อง ขอบปรับลดราคา

เรียน ประธานกรรมการประกวดราคาจ้างด้วยวิธีการทางอิเล็กทรอนิกส์

อ้างถึง เอกสารประกวดราคาจ้างด้วยวิธีการทางอิเล็กทรอนิกส์ เลขที่ EB-ภก.36/2564

ลงวันที่ 25 พฤศจิกายน 2563

สิ่งที่ส่งมาด้วย บัญชีรายการก่อสร้าง จำนวน 1 แผ่น

ตามที่ บริษัท ญัฐพงศ์แทรกเตอร์ จำกัด ได้เป็นผู้เข้าร่วมการประกวดราคาจ้างด้วยวิธีการทางอิเล็กทรอนิกส์ จ้างเหมางานโครงการปรับปรุงความปลอดภัยบริเวณหน้าโรงเรียน บนทางหลวงหมายเลข 402 ตอนหมากปรก-เมืองภูเก็ต ตอน 2 ระหว่าง กม.41+300-กม.41+900 ปริมาณงาน 1 แห่ง และได้ทำการเสนอราคาเมื่อวันที่ 3 ธันวาคม 2563 ราคาก่อสร้างเป็นเงินทั้งสิ้น 1,587,511.49 บาท (หนึ่งล้านห้าแสนแปดหมื่นเจ็ดพันห้าร้อยสิบเอ็ดบาทสี่สิบเก้าสตางค์) นั้น

ต่อมาแขวงทางหลวงภูเก็ต ได้มีการต่อรองราคาให้ปรับลดราคาลงอีก บริษัทฯ จึงขอปรับลดราคาลงอีก 11.49 บาท ( สิบเอ็ดบาทสี่สิบเก้าสตางค์ ) คงเหลือเป็นเงินที่เสนอทั้งสิ้น 1,587,500.00 บาท (หนึ่งล้านห้าแสนแปดหมื่นเจ็ดพันห้าร้อยบาทถ้วน) และทางบริษัทฯ ขอยืนยันว่าราคาดังกล่าวเป็นราคาต่ำสุดที่บริษัทฯ สามารถดำเนินการได้

จึงเรียนมาเพื่อโปรดพิจารณา

เรียน ผอ.ขท.ภูเก็ต

ความเห็นของคณะกรรมการฯ

เห็นสมควรรับราคาของ บริษัท

ญัฐพงศ์แทรกเตอร์ จำกัด ไว้ดำเนินการใน

ข้อแสดงความจำนงนี้จำนวนรวมทั้งสิ้น ๑,๕๘๗,๕๐๐.- บาท

(หนึ่งล้านห้าแสนแปดหมื่นเจ็ดพันห้าร้อย-

๗ จ.ค. 2563

(นายรัฐพงศ์ งามท้าว)

กรรมการผู้จัดการ

09:30

ลงชื่อ..... ประธานกรรมการ

ลงชื่อ..... กรรมการ

ลงชื่อ..... กรรมการ

ลงชื่อ..... กรรมการ

ร.อ.ขท.ภูเก็ต (บ), ทพ.ขท.ภูเก็ต

- เห็นชอบตามเสนอ

- ดำเนินการตามระเบียบต่อไป

(นายพิทักษ์ ทรชนะ)

ร.อ.ขท.ภูเก็ต(ว) รักษาการแทน

ผอ.ขท.ภูเก็ต

ลงชื่อ.....ผู้ว่าจ้าง

ลงชื่อ.....

## ใบเสนอราคาจ้างด้วยวิธีประกวดราคาอิเล็กทรอนิกส์ (e-bidding)

เรียน ผอ.ขท.ภูเก็ต

๑. ข้าพเจ้า บริษัท อนุรักษ์แตรคเตอร์ จำกัด ( สาขาภูเก็ต ) เลขที่ ๑๑๓/๑ หมู่ที่ ๘ ถนน ท่าเรือ-เมืองใหม่ ตำบล ป่าคลอก อำเภอ ถลาง จังหวัด ภูเก็ต รหัสไปรษณีย์ ๘๓๑๑๐ โดย นางธารศรี ประธาน ผู้ลงนามข้างท้ายนี้ได้พิจารณาเงื่อนไขต่าง ๆ ในเอกสารประกวดราคาอิเล็กทรอนิกส์ และเอกสารเพิ่มเติม (ถ้ามี) เลขที่ eb-ภก ๓๖/๒๕๖๔ โดยตลอดและยอมรับข้อกำหนดและเงื่อนไขนั้นแล้ว รวมทั้งรับรองว่าข้าพเจ้าเป็นผู้มีคุณสมบัติครบถ้วนตามที่กำหนดและไม่เป็นผู้ทิ้งงานของทางราชการ

๒. ข้าพเจ้าขอเสนอที่จะทำงาน ประกวดราคาจ้างก่อสร้างงานปรับปรุงความปลอดภัยบริเวณหน้าโรงเรียน บนทางหลวงหมายเลข ๔๐๒ ตอนหมากปรก - เมืองภูเก็ต ตอน ๒ ระหว่าง กม.๔๑+๓๐๐ - กม.๔๑+๕๐๐ ปริมาณงาน ๑ แห่ง ด้วยวิธีประกวดราคาอิเล็กทรอนิกส์ (e-bidding) ตามข้อกำหนดเงื่อนไขแบบรูปรายการละเอียดแห่งเอกสารประกวดราคาอิเล็กทรอนิกส์ ตามราคาตั้งที่ได้ระบุไว้ในบัญชีรายการก่อสร้างหรือใบแจ้งปริมาณและราคาแนบท้ายใบเสนอราคานี้ เป็นเงินทั้งสิ้น ๑,๕๘๗,๕๑๑.๔๙ บาท ซึ่งได้รวมภาษีมูลค่าเพิ่มตลอดจนภาษีอากรอื่นๆ และค่าใช้จ่ายที่ส่งไปเรียบร้อยแล้ว

๓. คำเสนอนี้จะยืนอยู่เป็นระยะเวลา ๒๗๐ วัน นับแต่วันเสนอราคา และ กรม อาจรับคำเสนอนี้ ณ เวลาใดก็ได้ก่อนที่จะครบกำหนดระยะเวลาดังกล่าว หรือระยะเวลาที่ได้ยืดออกไปตามเหตุผลอันสมควรที่ กรม ร้องขอ

๔. กำหนดเวลาส่งมอบ ข้าพเจ้ารับรองที่จะส่งมอบงานตามเงื่อนไขที่เอกสารประกวดราคาอิเล็กทรอนิกส์กำหนดไว้

๕. ในกรณีที่ข้าพเจ้าได้รับการพิจารณาให้เป็นผู้ชนะการประกวดราคาอิเล็กทรอนิกส์ ข้าพเจ้ารับรองที่จะ

๕.๑ ทำสัญญาตามแบบสัญญาจ้างแนบท้ายเอกสารการประกวดราคาอิเล็กทรอนิกส์ กับ กรม ภายใน ๗ วัน นับถัดจากวันที่ได้รับหนังสือให้ไปทำสัญญา

๕.๒ มอบหลักประกันการปฏิบัติตามสัญญา ตามที่ระบุไว้ในข้อ ๗ ของเอกสารการประกวดราคาอิเล็กทรอนิกส์ ให้แก่ กรม ก่อนหรือขณะที่ได้ลงนามในสัญญาเป็นจำนวนร้อยละ ๕ ของราคาตามสัญญาที่ได้ระบุไว้ในใบเสนอราคานี้ เพื่อเป็นหลักประกันการปฏิบัติตามสัญญาโดยถูกต้องและครบถ้วน

หากข้าพเจ้าไม่ปฏิบัติตามที่ระบุไว้ข้างต้นนี้ ข้าพเจ้ายอมให้ กรม ริบ หลักประกันการเสนอราคาหรือเรียกร้องจากผู้ออกหนังสือค้ำประกัน รวมทั้งยินดีชดใช้ค่าเสียหายใดที่อาจมีแก่ กรม และ กรม มีสิทธิจะให้ผู้เสนอราคารายอื่นเป็นผู้ประกวดราคาได้หรือกรม อาจเรียกประกวดราคาใหม่ก็ได้

๖. ข้าพเจ้ายอมรับว่า กรม ไม่มีความผูกพันที่จะรับคำเสนอนี้ หรือใบเสนอราคาใดๆ รวมทั้งไม่ต้องลงนามรับผิดชอบในค่าใช้จ่ายใด ๆ อันอาจเกิดขึ้นในกรณีที่ข้าพเจ้าได้เข้าเสนอราคา

๗. เพื่อเป็นหลักประกันในการปฏิบัติโดยถูกต้อง ตามที่ได้ทำ ความเข้าใจและตามความผูกพันแห่งคำ เสนอนี้ ข้าพเจ้ามอบ - เพื่อเป็นหลักประกันการเสนอราคาเป็นเงินจำนวน - บาท ผนวกพร้อมนี้

ลงชื่อ.....

ผู้ว่าจ้าง

ลงชื่อ.....

วันที่.....	๒๗/๖/๒๕๖๔
ลงชื่อ.....	ประธานกรรมการ
ลงชื่อ.....	กรรมการ
ลงชื่อ.....	ผู้รับจ้าง

๘. ข้าพเจ้าได้ตรวจทานตัวเลขและตรวจสอบเอกสารต่าง ๆ ที่ได้ยื่นพร้อมใบเสนอราคานี้โดยละเอียดแล้ว และเข้าใจดีว่า กรม ไม่ต้องรับผิดชอบใด ๆ ในความผิดพลาด หรือ ตกหล่น

๙. ใบเสนอราคานี้ได้ยื่นเสนอโดยบริษัทผู้ยุติธรรม และปราศจากกลฉ้อฉล หรือการสมรู้ร่วมคิดกัน โดยไม่ชอบด้วยกฎหมายกับบุคคลใดบุคคลหนึ่ง หรือหลายบุคคล หรือกับห้างหุ้นส่วน บริษัทใด ๆ ที่ได้ยื่นเสนอราคาในคราวเดียวกัน

เสนอมา ณ วันที่ ๓ ธันวาคม พ.ศ. ๒๕๖๓

(นางธารศรี ประธาน)  
กรรมการบริษัท

๑1 ใบเสนอราคาเลขที่ 6312160007212  
รหัสอ้างอิง OTP ๘NVW  
เลขประจำตัวผู้เสียภาษี ๐๑๐๕๕๒๑๐๐๖๔๗๗

คณะกรรมการพิจารณาผลการประกวดราคา	เค.เอ.เอ็ม.เทรดดิ้ง
วันที่	๗ ธ.ค. 2563
เวลา	04:29
ลงชื่อ	ประธานกรรมการ
ลงชื่อ	กรรมการ
ลงชื่อ	กรรมการ
ลงชื่อ	กรรมการ

ถึงชื่อ

๕๕

ผู้ว่าจ้าง

ลงชื่อ

๗๗

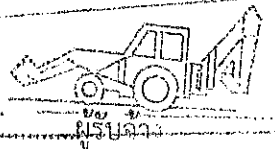



บริษัท นัฎพงษ์แทรคเตอร์ จำกัด  
Nuttaphong Tractor Co., Ltd.

113/1 หมู่ 8 ตำบลไม้ตอก อำเภอกลาง จังหวัดภูเก็ต 83110 Tel: (076)604-455 Fax: (076)604-188  
113/1 Moo 8 , Phakhlok subdistrict, Thalang district, Phuket 83110 Tel: (076)604-455 Fax: (076)604-188

ที่ NP.63/12/301

แขวงทางหลวงภูเก็ต  
รับที่ ๓๑ @ ๓๑๐  
วันที่ ๓๐ ธ.ค. ๒๕๖๓  
เวลา ๑๕.๐๕ น.

วันที่ 29 ธันวาคม 2563

เรื่อง ขอยืนยันราคาเสนอเดิม

๑) เรียน ผู้อำนวยการแขวงทางหลวงภูเก็ต

- อ้างถึง 1. เอกสารประกวดราคาจ้างด้วยวิธีการทางอิเล็กทรอนิกส์ เลขที่ EB-ภก.36/2564  
ลงวันที่ 25 พฤศจิกายน 2563  
2. หนังสือแขวงทางหลวงภูเก็ต ที่ คค 06101/3882 ลงวันที่ 29 ธันวาคม 2563

สิ่งที่ส่งมาด้วย ใบแจ้งปริมาณงานและราคา และบัญชีรายการก่อสร้าง จำนวน 1 ชุด

ตามหนังสือที่อ้างถึง แขวงทางหลวงภูเก็ตแจ้งให้บริษัทฯ จัดทำใบแจ้งปริมาณงานและราคา และใบบัญชีรายการก่อสร้าง ของงานจ้างเหมาทำการปรับปรุงความปลอดภัยบริเวณหน้าโรงเรียน บนทางหลวงหมายเลข 402 ตอน ทมาทปรก-เมืองภูเก็ต ตอน 2 ระหว่าง กม.41+300 – กม.41+900 ปริมาณงาน 1 แห่ง ตามประกาศประกวดราคาเลขที่ EB-ภก.36/2564 ลงวันที่ 25 พฤศจิกายน 2563 ซึ่งบริษัทฯ เป็นผู้ได้รับการคัดเลือกให้เป็นผู้ชนะการเสนอราคา ในวงเงินค่างานรวมทั้งสิ้น 1,587,511.49 บาทนั้น

ขอเรียนว่า เดิมบริษัทฯ ได้เสนอราคาค่างานเป็นเงินทั้งสิ้น 1,587,511.49 บาท และคณะกรรมการพิจารณาผลฯ ได้ขอต่อรองราคา ซึ่งทางบริษัทฯ ได้ปรับลดราคาค่างานทุกรายการลงเท่ากันคิดเป็น 0.30 % ทุกรายการแล้ว รวมเป็นเงินค่างานทั้งสิ้น 1,587,500.- บาท ตามประกาศผู้ชนะการเสนอราคา ลงวันที่ 7 ธันวาคม 2563 ดังนั้น บริษัทฯ จึงขอยืนยันราคาที่ได้เคยปรับลดราคาและแขวงทางหลวงภูเก็ต ได้ประกาศรับราคาไว้แล้ว และทางบริษัทฯ ขอยืนยันว่าราคาดังกล่าวเป็นราคาต่ำสุดที่บริษัทฯ สามารถดำเนินการได้ พร้อมจัดทำใบแจ้งปริมาณงานและราคาและบัญชีรายการก่อสร้างเสนอมาพร้อมนี้ด้วยแล้ว

จึงเรียนมาเพื่อโปรดพิจารณา  
๒) รอ.ขท.ภูเก็ต (บ), ทพ.ขท.ภูเก็ต  
มอบหมายให้หัวหน้าเจ้าหน้าที่พัสดุ เป็นผู้พิจารณาราคาของผู้รับจ้าง เพื่อจะได้พิจารณาต่อไป

  
(นายสมัคร เลือตวงทัด)

ผอ.ขท.ภูเก็ต

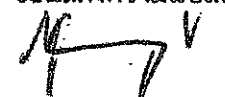

ขอแสดงความนับถือ

  
(นาย นัฎพงษ์ วิสุทธิผล)

กรรมการผู้จัดการ

Website <http://www.nptractor.com>  
E-mail : [nptractor\\_pk@nptractor.com](mailto:nptractor_pk@nptractor.com)

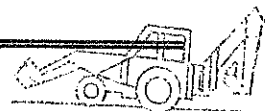

ลงชื่อ.....ผู้ว่าจ้าง

ลงชื่อ.....ผู้รับจ้าง

๓) เร็ยน ผอ.ขท.ภูเก็ต

ได้ตรวจสอบรายการตามใบแจ้งปริมาณงาน  
และราคาของผู้รับจ้างเสนอมาแล้ว เห็นว่าผู้รับจ้างได้  
ปรับลดราคาค่างานโดยปรับลดเป็นเปอร์เซ็นต์ลง  
แล้ว=๐.๓๐% เปรียบเทียบจากราคาเสนอเดิมกับ  
ราคากลาง เห็นสมควรรับราคาของผู้รับจ้างรายนี้ใน  
วงเงินค่างาน ๑,๕๘๗,๕๐๐.๐๐ บาท

จึงเรียนมาเพื่อโปรดพิจารณา



(นางจิรพรรณ ทองศิริ)

พพ.ขท.ภูเก็ต รักษาการในตำแหน่ง  
หัวหน้าเจ้าหน้าที่พัสดุ

๔) รอ.ขท.ภูเก็ต (บ), พพ.ขท.ภูเก็ต

- อนุมัติรับราคาค่างาน = ๑,๕๘๗,๕๐๐.๐๐ บาท

ไว้ดำเนินการตามระเบียบต่อไป



(นายสมักร เลือดวงหัด)

ผอ.ขท.ภูเก็ต

ลงชื่อ.....ผู้ว่าจ้าง

ลงชื่อ.....ผู้รับจ้าง

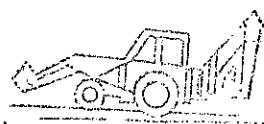

บัญชีรายการก่อสร้าง (ซึ่งรวมราคาค่าวัสดุ อุปกรณ์ แรงงาน ภาษีประเภทต่างๆ และกำไรไว้ด้วยแล้ว)  
ตามเอกสารประกวดราคาอิเล็กทรอนิกส์ เลขที่ eb- ภก ๓๒ /๒๕๖๔ ลงวันที่ ๒๕ พฤศจิกายน ๒๕๖๓

จ้างเหมางานโครงการปรับปรุงความปลอดภัยบริเวณหน้าโรงเรียน บนทางหลวงหมายเลข ๔๐๒ ตอนหมากปรก-เมืองภูเก็ท ตอน ๒ ระหว่าง กม.๔๑+๓๐๐-กม.๔๑+๕๐๐ ปริมาณงาน ๑ แห่ง

รายการ ที่	รายการและราคาต่อหน่วยเป็นตัวเลข (ESTIMATED)	หน่วย	ราคาต่อหน่วยเป็นตัวเลข (บาท)		เป็นเงิน (บาท)	
			บาท	สต.	บาท	สต.
๑	งานทำสีพลาสติก-สะพานลอยคนเดินข้าม เป็นเงิน.....หนึ่งร้อยเจ็ด.....บาท.....หกสิบเจ็ด.....สตางค์ต่อหน่วย	SQ.M.	๑๐๗	๖๗	๓๗,๙๕๕	๕๗
๒	งานระบบไฟฟ้า-สะพานลอยคนเดินข้าม เป็นเงิน.....สามพันสี่ร้อยแปดสิบเก้า.....บาท.....ห้าสิบ.....สตางค์ต่อหน่วย	EACH	๓๒,๐๗๖	๕๐	๓๒,๐๗๖	๕๐
๓	งานติดตั้ง Metal Sheet พร้อมโครงเหล็ก-สะพานลอยคนเดินข้าม เป็นเงิน.....สี่พันสามร้อยหกสิบเจ็ด.....บาท.....สามสิบเจ็ด.....สตางค์ต่อหน่วย	SQ.M.	๔,๓๖๑	๓๗	๕๗๖,๙๖๒	๐๒
๔	จับทางดินสะพานลอยมีราวบันได เป็นเงิน.....สี่ร้อยเก้าสิบสอง.....บาท.....ห้าสิบเจ็ด.....สตางค์ต่อหน่วย	SQ.M.	๕๔๒	๕๑	๕๓,๑๙๑	๐๘
๕	ขุดสะพานลอยคนเดินข้าม-พื้นผิวทรายล้าง เป็นเงิน.....สามร้อยสามสิบเจ็ด.....บาท.....เจ็ดสิบสาม.....สตางค์ต่อหน่วย	M	๓๓๗	๗๓	๓๒,๐๘๕	๓๕
๖	งาน STEEL-BUS STOP SHELTER TYPE "E" MODIFIED ๒๒๒๐-๑ เป็นเงิน.....หนึ่งแสนสี่พันสองพันสองร้อยสี่สิบ.....บาท.....แปด.....สตางค์ต่อหน่วย	EACH	๑๔๒,๒๑๐	๐๘	๔๕๓,๒๖๐	๔๘
รวมเป็นเงินทั้งสิ้น					๑,๕๘๗,๕๐๐	๐๐

ราคารวมทั้งสิ้นเป็นตัวเลข (บาท)

หนึ่งล้านห้าแสนแปดหมื่นเจ็ดพันห้าร้อยบาทถ้วน



นายรัฐพงศ์ วิสุทธ์ผล ผู้เสนอราคา

บริษัทห้าง โฉมทองดีเทรดเดอร์ จำกัด

วันที่ ๗ เดือน ธันวาคม พ.ศ. ๒๕๖๓



ลงชื่อ.....

ผู้ว่าจ้าง

ลงชื่อ.....

ผู้รับจ้าง



เงื่อนไขหลักเกณฑ์ประเภทงานก่อสร้างสูตรและวิธีการคำนวณที่ใช้กับสัญญาแบบปรับราคาได้

ก. เงื่อนไขและหลักเกณฑ์

1. สัญญาแบบปรับราคาได้นี้ให้ใช้กับงานก่อสร้างทุกประเภท รวมถึงงานปรับปรุงและซ่อมแซมซึ่งเบิกจ่ายค่างานในลักษณะหมวดค่าครุภัณฑ์ ที่ดินและสิ่งก่อสร้าง หมวดเงินอุดหนุนและหมวดรายจ่ายอื่นที่เบิกจ่ายในลักษณะค่าที่ดินและสิ่งก่อสร้าง ที่อยู่ในเงื่อนไขและหลักเกณฑ์ตามที่ได้กำหนดนี้

2. สัญญาแบบปรับราคาได้นี้ให้ใช้ทั้งกรณีเพิ่มหรือลดค่างานจากค่างานเดิมตามสัญญา เมื่อดัชนีราคาซึ่งจัดทำขึ้นโดยกระทรวงพาณิชย์ มีการเปลี่ยนแปลงสูงขึ้นหรือลดลงจากเดิม ขณะเมื่อวันเปิดซองประกวดราคา สำหรับกรณีที่จัดจ้างโดยวิธีอื่น ให้ใช้วันเปิดซองราคาแทน

3. การนำสัญญาแบบปรับราคาได้ไปใช้นั้น ผู้ว่าจ้างต้องแจ้งและประกาศให้ผู้รับจ้างทราบ เช่น ในประกาศประกวดราคาฯ และต้องระบุในสัญญาจ้างด้วยว่างานจ้างเหมานั้นๆ จะใช้สัญญาแบบปรับราคาได้ พร้อมทั้งกำหนดประเภทของงานก่อสร้าง สูตรและวิธีการคำนวณที่ให้มีการปรับเพิ่มหรือลดค่างานไว้ให้ชัดเจน

ในกรณี ที่มีงานก่อสร้างหลายประเภทในงานจ้างคราวเดียวกัน จะต้องแยกประเภทงานก่อสร้างแต่ละประเภทให้ชัดเจนตามลักษณะของงานก่อสร้างนั้นๆ และให้สอดคล้องกับสูตรที่กำหนดไว้

4. การขอเงินเพิ่มค่างานก่อสร้างตามสัญญาแบบปรับราคาได้นี้เป็นหน้าที่ของผู้รับจ้างที่จะต้องเรียกร้องภายในกำหนด 90 วัน นับตั้งแต่วันที่ผู้รับจ้างได้ส่งมอบงานงวดสุดท้าย หากพ้นกำหนดนี้ไปแล้ว ผู้รับจ้างไม่มีสิทธิที่จะเรียกร้องเงินเพิ่มค่างานก่อสร้างจากผู้ว่าจ้างได้อีกต่อไปและในกรณีที่ผู้ว่าจ้างจะต้องเรียกเงินคืนจากผู้รับจ้าง ให้ผู้ว่าจ้างที่เป็นคู่สัญญารับเรียกเงินคืนจากผู้รับจ้างโดยเร็ว หรือให้หักค่างานของงวดต่อไป หรือให้หักเงินจากหลักประกันสัญญาแล้วแต่กรณี

5. การพิจารณาค่าเงินเพิ่มหรือลด และการจ่ายเงินเพิ่มหรือเรียกเงินคืนจากผู้รับจ้างตามเงื่อนไขของสัญญาแบบปรับราคาได้ ต้องได้รับการตรวจสอบและเห็นชอบจากสำนักงบประมาณและให้ถือการพิจารณาวินิจฉัยของสำนักงบประมาณเป็นที่สิ้นสุด

ข. ประเภทงานก่อสร้างและสูตรที่ใช้กับสัญญาแบบปรับราคาได้

ในการพิจารณาเพิ่มหรือลดราคาค่างานจ้างเหมาก่อสร้างให้คำนวณตามสูตรดังนี้

- P = (Po) x (K)
- กำหนดให้ P = ราคาค่างานต่อหน่วยหรือราคาค่างานเป็นงวดที่จะต้องจ่ายให้ผู้รับจ้าง
- Po = ราคาค่างานต่อหน่วยที่ผู้รับจ้างประมูลได้ หรือราคาค่างานเป็นงวดซึ่งระบุไว้ในสัญญาแล้วแต่กรณี
- K = ESCALATION FACTOR ที่หักด้วย 4 % เมื่อต้องเพิ่มค่างาน หรือบวกเพิ่ม 4 % เมื่อต้องเรียกค่างานคืน

ESCALATION FACTOR K หาได้จากสูตร ซึ่งแบ่งตามประเภทและลักษณะงานดังนี้

ลงชื่อ.....ผู้ว่าจ้าง

ลงชื่อ.....ผู้รับจ้าง

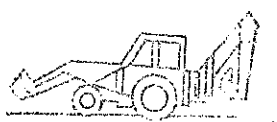

## หมวดที่ 1 งานอาคาร

งานอาคาร หมายถึง ตัวอาคาร เช่น ที่ทำการ โรงเรียน โรงพยาบาล หอพัก ที่พักอาศัย หอประชุม อิมจันทร์ อินเนเซียม สระว่ายน้ำ โรงอาหาร คลังพัสดุ โรงงาน รั้ว เป็นต้น และให้หมายความรวมถึง

- 1.1 ไฟฟ้าของอาคารบรรจุถึงสายเมนจำหน่าย แต่ไม่รวมถึงหม้อแปลงและระบบไฟฟ้าภายในบริเวณ
- 1.2 ประปาของอาคารบรรจุถึงท่อเมนจำหน่าย แต่ไม่รวมถึงระบบประปาภายในบริเวณ
- 1.3 ระบบท่อหรือระบบสายต่างๆ ที่ติดหรือฝังอยู่ในส่วนของอาคาร เช่น ท่อปรับอากาศ ท่อก๊าซ สายไฟฟ้าสำหรับเครื่องปรับอากาศ สายล่อฟ้า ฯลฯ
- 1.4 ทางระบายน้ำของอาคารจนถึงทางระบายน้ำภายนอก
- 1.5 ส่วนประกอบที่จำเป็นสำหรับอาคาร เฉพาะส่วนที่ติดกับอาคารโดยต้องสร้างหรือประกอบพร้อมกับการก่อสร้างอาคาร แต่ไม่รวมถึงเครื่องจักร หรือเครื่องมือกลที่นำมาประกอบหรือติดตั้ง เช่น ลิฟท์ เครื่องคอมพิวเตอร์ เครื่องสูบน้ำ เครื่องปรับอากาศ พัดลม ฯลฯ
- 1.6 ทางเท้ารอบอาคาร ดินถม ดินตัด ห่างจากอาคารโดยรอบไม่เกิน ๓ เมตร

$$\text{ใช้สูตร } K = 0.25 + 0.15 \text{ It/Io} + 0.10 \text{ Ct/Co} + 0.40 \text{ Mt/Mo} + 0.10 \text{ St/So}$$

## หมวดที่ 2 งานดิน

2.1 งานดิน หมายถึง การขุดดิน การตักดิน การบดอัดดิน การขุดหน้าดิน การเกลี่ยบดอัดดิน การขุด ถมบดอัดแน่น เขื่อน คลอง คันคลอง คันกันน้ำ คันทาง ซึ่งต้องใช้เครื่องจักรเครื่องมือกลปฏิบัติงาน

สำหรับการถมดินให้หมายความถึงการถมดินหรือทรายหรือวัสดุอื่นที่มีการควบคุมคุณสมบัติของวัสดุนั้น และมีข้อกำหนดวิธีการถม รวมทั้งมีการบดอัดแน่นโดยใช้เครื่องจักร เครื่องมือกล เพื่อให้ได้มาตรฐานตามที่กำหนดไว้ เช่นเดียวกับงานก่อสร้างถนนหรือเขื่อนชลประทาน

ทั้งนี้ ให้รวมถึงงานประเภท EMBANKMENT, EXCAVATION, SUBBASE, SELECTED, MATERIAL, UNTRETTED, BASE และ SHOULDER

$$\text{ใช้สูตร } K = 0.30 + 0.10 \text{ It/Io} + 0.40 \text{ Et/Eo} + 0.20 \text{ Ft/Fo}$$

2.2 งานหินเรียง หมายถึง งานหินขนาดใหญ่นำมาเรียงกันเป็นชั้นให้เป็นระเบียบจนได้ความหนาที่ต้องการ โดยในช่องว่างระหว่างหินใหญ่จะแซมด้วยหินย่อยหรือกรวดขนาดต่างๆ และทรายให้เต็มช่องว่าง มีการควบคุมคุณสมบัติของวัสดุและมีข้อกำหนดวิธีปฏิบัติโดยใช้เครื่องจักร เครื่องมือกลหรือแรงคนและให้หมายความรวมถึงงานหินทิ้ง งานหินเรียงยาแนว หรืองานหินใหญ่ที่มีลักษณะคล้ายคลึงกัน เพื่อป้องกันการกัดเซาะพังทลายของลาดตลิ่งและท้องลำน้ำ

$$\text{ใช้สูตร } K = 0.40 + 0.20 \text{ It/Io} + 0.20 \text{ Mt/Mo} + 0.20 \text{ Ft/Fo}$$

2.3 งานเจาะระเบิดหิน หมายถึง งานเจาะระเบิดหินทั่วไป ระยะทางขนย้ายไป-กลับประมาณไม่เกิน ๒ กิโลเมตร ยกเว้นงานเจาะระเบิดอุโมงค์ซึ่งต้องใช้เทคนิคขั้นสูง

$$\text{ใช้สูตร } K = 0.45 + 0.15 \text{ It/Io} + 0.10 \text{ Mt/Mo} + 0.20 \text{ Et/Eo} + 0.10 \text{ Ft/Fo}$$

หมวดที่ 3 งานทาง

3.1 งานผิวทาง PRIME COAT, TACK COAT, SEAL COAT

$$\text{ใช้สูตร } K = 0.30 + 0.40 At/Ao + 0.20 Et/Eo + 0.10 Ft/Fo$$

3.2 งานผิวทาง SURFACE TREATMENT SLURRY SEAL

$$\text{ใช้สูตร } K = 0.30 + 0.10 Mt/Mo + 0.30 At/Ao + 0.20 Et/Eo + 0.10 Ft/Fo$$

3.3 งานผิวทาง ASPHALTIC CONCRETE, PENETRATION MACADAM

$$\text{ใช้สูตร } K = 0.30 + 0.10 Mt/Mo + 0.40 At/Ao + 0.10 Et/Eo + 0.10 Ft/Fo$$

3.4 งานผิวถนนคอนกรีตเสริมเหล็ก หมายถึง ผิวถนนคอนกรีตที่ใช้เหล็กเสริม ซึ่งประกอบด้วย ตะแกรงเหล็กเส้นหรือตะแกรงเหล็กกล้าเชื่อมติด (WELDED STEEL WIRE FABRIC) เหล็กเดือย (DOWEL BAR) เหล็กยึด (DEFORMED TIE BAR) และรอยต่อต่างๆ (JOINT) ทั้งนี้ ให้ความหมายรวมถึงแผ่นพื้นคอนกรีตเสริมเหล็กบริเวณคอสะพาน (R.C. BRIDGE APPROACH) ด้วย

$$\text{ใช้สูตร } K = 0.30 + 0.10 It/Io + 0.35 Ct/Co + 0.10 Mt/Mo + 0.15 St/So$$

3.5 งานท่อระบายน้ำคอนกรีตเสริมเหล็กและงานบ่อพัก หมายถึง ท่อคอนกรีตเสริมเหล็กสำหรับ งานระบายน้ำ (PRECAST REINFORCED CONCRETE DRAINAGE PIPE) งานวางระบายน้ำคอนกรีตเสริมเหล็ก งานลาดคอนกรีตเสริมเหล็กวางระบายน้ำและบริเวณลาดคอสะพาน รวมทั้งงานบ่อพักคอนกรีตเสริมเหล็กและงาน คอนกรีตเสริมเหล็กอื่นที่มีรูปแบบและลักษณะงานคล้ายคลึงกัน เช่น งานบ่อพัก (MANHOLE) ท่อร้อยสายโทรศัพท์ ท่อร้อยสายไฟฟ้า เป็นต้น

$$\text{ใช้สูตร } K = 0.35 + 0.20 It/Io + 0.15 Ct/Co + 0.15 Mt/Mo + 0.15 St/So$$

3.6 งานโครงสร้างคอนกรีตเสริมเหล็กและงานเชื่อมกันตลิ่ง หมายถึง สะพานคอนกรีตเสริมเหล็ก โครงสร้างฐานรากคอนกรีตเสริมเหล็กคอสะพาน (R.C. BEARING UNIT) ท่อเหลี่ยมคอนกรีตเสริมเหล็ก (R.C. BOX CULVERT) หอถ้ำน้ำโครงสร้างคอนกรีตเสริมเหล็ก เชื่อมกันตลิ่งคอนกรีตเสริมเหล็ก ท่าเทียบเรือ คอนกรีตเสริมเหล็ก และสิ่งก่อสร้างอื่นที่มีลักษณะคล้ายคลึงกัน

$$\text{ใช้สูตร } K = 0.30 + 0.10 It/Io + 0.15 Ct/Co + 0.20 Mt/Mo + 0.25 St/So$$

3.7 งานโครงสร้างเหล็ก หมายถึง สะพานเหล็กสำหรับคนเดินข้ามถนน โครงเหล็กสำหรับ ติดตั้งป้ายจราจรชนิดแขวนสูง เสาไฟฟ้าแรงสูง เสาวิทยุ เสาโทรทัศน์ หรืองานโครงสร้างเหล็กอื่นที่มีลักษณะ คล้ายคลึงกัน แต่ไม่รวมถึงงานติดตั้งเสาโครงเหล็กสายส่งของการไฟฟ้าฝ่ายผลิตแห่งประเทศไทย

$$\text{ใช้สูตร } K = 0.25 + 0.10 It/Io + 0.05 Ct/Co + 0.20 Mt/Mo + 0.40 St/So$$

หมวดที่ ๔ งานชลประทาน

4.1 งานอาคารชลประทานไม่รวมบานเหล็ก หมายถึง อาคารคอนกรีตเสริมเหล็กชนิดต่างๆ ที่ก่อสร้างในแนวคลองส่งน้ำหรือคลองระบายน้ำ เพื่อควบคุมระดับและหรือปริมาณน้ำ ได้แก่ ท่อระบายน้ำ น้ำตก รางเท สะพานน้ำ ท่อลอด ไซฟอน และอาคารชลประทานชนิดอื่นๆ ที่ไม่มีบานระบายเหล็ก แต่ไม่รวมถึงงานอาคารชลประทานขนาดใหญ่ เช่น ฝ่ายทางระบายน้ำล้น หรืออาคารชลประทานประกอบของเขื่อนเป็นต้น

$$\text{ใช้สูตร } K = 0.40 + 0.20 It/Io + 0.10 Ct/Co + 0.10 Mt/Mo + 0.20 St/So$$

4.2 งานอาคารชลประทานรวมบานเหล็ก หมายถึง อาคารคอนกรีตเสริมเหล็กชนิดต่างๆ ที่ก่อสร้างในแนวคลองส่งน้ำหรือคลองระบายน้ำ เพื่อควบคุมระดับและหรือปริมาณน้ำ ได้แก่ ท่อส่งน้ำเข้านา ท่อระบายน้ำ ประตูระบายน้ำ อาคารอัดน้ำ ท่อลอด และอาคารชลประทานชนิดต่างๆ ที่มีบานระบายน้ำ แต่ไม่รวมถึงงานอาคารชลประทานขนาดใหญ่ เช่น ฝ่าย ทางระบายน้ำล้น หรืออาคารชลประทานประกอบของเขื่อนเป็นต้น

$$\text{ใช้สูตร } K = 0.35 + 0.20 It/Io + 0.10 Ct/Co + 0.10 Mt/Mo + 0.25 St/So$$

4.3 งานบานระบาย TRASMRACK และ STEEL LINER หมายถึง บานระบายเหล็กเครื่องคว้าน และโครงยกรวมทั้ง BULK HEAD GATE และงานท่อเหล็ก

$$\text{ใช้สูตร } K = 0.35 + 0.20 It/Io + 0.45 Gt/Go$$

4.4 งานเหล็กเสริมคอนกรีต และ ANCHOR BAR หมายถึง เหล็กเส้นที่ใช้เสริมในงานคอนกรีตและเหล็ก ANCHOR BAR ของงานฝ่าย ทางระบายน้ำล้น หรืออาคารชลประทานประกอบของเขื่อน ซึ่งมีสัญญาแยกจ่ายเฉพาะงานเหล็กดังกล่าวเท่านั้น

$$\text{ใช้สูตร } K = 0.25 + 0.15 It/Io + 0.60 St/So$$

4.5 งานคอนกรีตไม่รวมเหล็กและคอนกรีตตาดคลอง หมายถึง งานคอนกรีตเสริมเหล็กที่หักส่วนของเหล็กออกมาแยกคำนวณต่างหากของงานฝ่าย ทางระบายน้ำล้นหรืออาคารชลประทานประกอบของเขื่อน ซึ่งมีสัญญาแยกจ่ายเฉพาะงานคอนกรีตดังกล่าวเท่านั้น

$$\text{ใช้สูตร } K = 0.40 + 0.15 It/Io + 0.25 Ct/Co + 0.20 Mt/Mo$$

4.6 งานเจาะ หมายถึง การเจาะพร้อมทั้งฝังท่อกรุขนาดรูในไม่น้อยกว่า 18 มิลลิเมตร ในชั้นดิน หินผุหรือหินที่แตกหัก เพื่ออัดฉีดน้ำปูน และให้รวมถึงงานซ่อมแซมฐานรากอาคารชลประทาน ถนนและอาคารต่างๆ โดยการอัดฉีดน้ำปูน

$$\text{ใช้สูตร } K = 0.40 + 0.20 It/Io + 0.10 Mt/Mo + 0.20 Et/Eo + 0.10 Ft/Fo$$

4.7 งานอัดฉีดน้ำปูน ค่าอัดฉีดน้ำปูนจะเพิ่มหรือลด ให้เฉพาะราคาซีเมนต์ที่เปลี่ยนแปลงตามดัชนีราคาของซีเมนต์ที่กระทรวงพาณิชย์จัดทำขึ้น ในเดือนที่ส่งงานแต่ละงวดกับเดือนที่เปิดซองประกวดราคา

## หมวดที่ 5 งานระบบสาธารณูปโภค

### 5.1 งานวางท่อ AC และ PVC

5.1.1 ในกรณีผู้ว่าจ้างเป็นผู้จัดหาท่อและหรืออุปกรณ์ให้

$$\text{ใช้สูตร } K = 0.50 + 0.25 \text{ It/Io} + 0.25 \text{ Mt/Mo}$$

5.1.2 ในกรณีผู้รับจ้างเป็นผู้จัดหาท่อ AC และหรืออุปกรณ์

$$\text{ใช้สูตร } K = 0.40 + 0.10 \text{ It/Io} + 0.10 \text{ Mt/Mo} + 0.40 \text{ Act/Aco}$$

5.1.3 ในกรณีผู้รับจ้างเป็นผู้จัดหาท่อ PVC และหรืออุปกรณ์

$$\text{ใช้สูตร } K = 0.40 + 0.10 \text{ It/Io} + 0.10 \text{ Mt/Mo} + 0.40 \text{ PVct/PVCo}$$

### 5.2 งานวางท่อเหล็กเหนียวและท่อ HYDENSITY POLYETHYLENE

5.2.1 ในกรณีผู้ว่าจ้างจัดหาท่อและหรืออุปกรณ์ให้

$$\text{ใช้สูตร } K = 0.40 + 0.10 \text{ It/Io} + 0.15 \text{ Mt/Mo} + 0.20 \text{ Et/Eo} + 0.15 \text{ Ft/Fo}$$

5.2.2 ในกรณีที่ผู้รับจ้างเป็นผู้จัดหาท่อเหล็กเหนียวและหรืออุปกรณ์และให้รวมถึงงาน TRANSMISSION

#### CONDUIT

$$\text{ใช้สูตร } K = 0.40 + 0.10 \text{ It/Io} + 0.10 \text{ Mt/Mo} + 0.10 \text{ Et/Eo} + 0.30 \text{ GIpt/GIPo}$$

5.2.3 ในกรณีที่ผู้รับจ้างเป็นผู้จัดหาท่อ HYDENSITY POLYETHYLENE และหรืออุปกรณ์

$$\text{ใช้สูตร } K = 0.50 + 0.10 \text{ It/Io} + 0.10 \text{ Mt/Mo} + 0.30 \text{ Pet/Peo}$$

### 5.3 งานปรับปรุงระบบอุโมงค์ส่งน้ำและงาน SECONDARY LINING

$$\text{ใช้สูตร } K = 0.40 + 0.10 \text{ It/Io} + 0.15 \text{ Et/Eo} + 0.35 \text{ GIpt/GIPo}$$

### 5.4 งานวางท่อ PVC หุ้มด้วยคอนกรีต

$$\text{ใช้สูตร } K = 0.30 + 0.10 \text{ It/Io} + 0.20 \text{ Ct/Co} + 0.05 \text{ Mt/Mo} + 0.05 \text{ St/So} + 0.30 \text{ PVct/PVCo}$$

### 5.5 งานวางท่อ PVC กลบทราย

$$\text{ใช้สูตร } K = 0.25 + 0.05 \text{ It/Io} + 0.05 \text{ Mt/Mo} + 0.65 \text{ PVct/PVCo}$$

### 5.6 งานวางท่อเหล็กอาบสังกะสี

$$\text{ใช้สูตร } K = 0.25 + 0.25 \text{ It/Io} + 0.50 \text{ GIpt/GIPo}$$

ประเภทงานและสูตรต่อไปนี้เป็นเฉพาะงานก่อสร้างของการไฟฟ้าฝ่ายผลิตแห่งประเทศไทยเท่านั้น

### 5.7 งานก่อสร้างระบบสายส่งแรงสูงและสถานีไฟฟ้าย่อย

5.7.1 งานติดตั้งเสาโครงเหล็กสายส่งและอุปกรณ์ รวมทั้งงานติดตั้งอุปกรณ์ไฟฟ้าสถานีไฟฟ้าย่อย

สำหรับงานติดตั้งเสาโครงเหล็กสายส่งและอุปกรณ์ ประกอบด้วยลักษณะงานดังนี้คือ PRELIMINARY WORK (ยกเว้น BOUNDARY POST), TOWERS INSULATOR STRING AND OVERHEAD GROUND WIRE ASSEMBLIES, CONDUCTOR AND OVERHEAD GROUND WIRE STRINGING, LINE ACCESSORIES GROUNDING MATERIALS

สำหรับงานติดตั้งอุปกรณ์ไฟฟ้าสถานีไฟฟ้าย่อย หมายถึง เฉพาะการติดตั้งอุปกรณ์ไฟฟ้าเท่านั้น

$$\text{ใช้สูตร } K = 0.60 + 0.25 \text{ It/Io} + 0.15 \text{ Ft/Fo}$$

5.7.2 งานก่อสร้างฐานรากเสาไฟฟ้า (TOWER FOUNDATION) และงานติดตั้ง BOUNDARY POST

$$\text{ใช้สูตร } K = 0.35 + 0.20 It/Io + 0.20 Ct/Co + 0.10 St/So + 0.15 Ft/Fo$$

5.7.3 งานก่อสร้างฐานรากอุปกรณ์ไฟฟ้าสถานีไฟฟ้าย่อย

$$\text{ใช้สูตร } K = 0.50 + 0.20 It/Io + 0.15 Ct/Co + 0.15 St/So$$

5.8 งานหล่อและตอกเสาเข็มคอนกรีตอัดแรง

5.8.1 งานเสาเข็มคอนกรีตอัดแรง

$$\text{ใช้สูตร } K = 0.35 + 0.15 It/Io + 0.20 Ct/Co + 0.30 St/So$$

5.8.2 งานเสาเข็มแบบ CAST IN PLACE

$$\text{ใช้สูตร } K = 0.30 + 0.10 It/Io + 0.25 Ct/Co + 0.35 St/So$$

ประเภทงานและสูตรต่อไปนี้ใช้เฉพาะงานก่อสร้างของการไฟฟ้าส่วนภูมิภาคเท่านั้น

5.9 งานก่อสร้างสายส่งแรงสูงระบบแรงดัน 69 – 115 KV.

5.9.1 ในกรณีผู้ว่าจ้างเป็นผู้จัดหาวัสดุและหรืออุปกรณ์ให้

$$\text{ใช้สูตร } K = 0.80 + 0.05 It/Io + 0.10 Mt/Mo + 0.05 Ft/Fo$$

5.9.2 ในกรณีที่ผู้รับจ้างเป็นผู้จัดหาวัสดุหรืออุปกรณ์

$$\text{ใช้สูตร } K = 0.45 + 0.05 It/Io + 0.20 Mt/Mo + 0.05 Ft/Fo + 0.25 Wt/Wo$$

ดัชนีราคาที่ใช้คำนวณตามสูตรที่ใช้กับสัญญาแบบปรับราคาได้ จัดทำขึ้นโดยกระทรวงพาณิชย์

K = ESCALATION FACTOR

It = ดัชนีราคาผู้บริโภคทั่วไปของประเทศ ในเดือนที่ส่งงานแต่ละงวด

Io = ดัชนีราคาผู้บริโภคทั่วไปของประเทศ ในเดือนที่เปิดซองประกวดราคา

Ct = ดัชนีราคาซีเมนต์ ในเดือนที่ส่งงานแต่ละงวด

Co = ดัชนีราคาซีเมนต์ ในเดือนที่เปิดซองประกวดราคา

Mt = ดัชนีราคาวัสดุก่อสร้าง (ไม่รวมเหล็กและซีเมนต์) ในเดือนที่ส่งงานแต่ละงวด

Mo = ดัชนีราคาวัสดุก่อสร้าง (ไม่รวมเหล็กและซีเมนต์) ในเดือนที่เปิดซองประกวดราคา

St = ดัชนีราคาเหล็ก ในเดือนที่ส่งงานแต่ละงวด

So = ดัชนีราคาเหล็ก ในเดือนที่เปิดซองประกวดราคา

Gt = ดัชนีราคาเหล็กแผ่นเรียบที่ผลิตในประเทศ ในเดือนที่ส่งงานแต่ละงวด

Go = ดัชนีราคาเหล็กแผ่นเรียบที่ผลิตในประเทศ ในเดือนที่เปิดซองประกวดราคา

At = ดัชนีราคาแอสฟัลท์ ในเดือนที่ส่งงานแต่ละงวด

Ao = ดัชนีราคาแอสฟัลท์ ในเดือนที่เปิดซองประกวดราคา

Et = ดัชนีราคาเครื่องจักรกลและบริภัณฑ์ ในเดือนที่ส่งงานแต่ละงวด

Eo = ดัชนีราคาเครื่องจักรกลและบริภัณฑ์ ในเดือนที่เปิดซองประกวดราคา

- Ft = ดัชนีราคาน้ำมันดีเซลหมุนเร็ว ในเดือนที่ส่งงานแต่ละงวด
- Fo = ดัชนีราคาน้ำมันดีเซลหมุนเร็ว ในเดือนที่เปิดของประกวดราคา
- ACt = ดัชนีราคาท่อซีเมนต์ใยหิน ในเดือนที่ส่งงานแต่ละงวด
- ACo = ดัชนีราคาท่อซีเมนต์ใยหิน ในเดือนที่เปิดของประกวดราคา
- PVct = ดัชนีราคาท่อ PVC ในเดือนที่ส่งงานแต่ละงวด
- PVCo = ดัชนีราคาท่อ PVC ในเดือนที่เปิดของประกวดราคา
- GIPt = ดัชนีราคาท่อเหล็กออบสังกะสี ในเดือนที่ส่งงานแต่ละงวด
- GIPo = ดัชนีราคาท่อเหล็กออบสังกะสี ในเดือนที่เปิดของประกวดราคา
- Pet = ดัชนีราคาท่อ HYDENSITY POLYETHYLENE ในเดือนที่ส่งงานแต่ละงวด
- PEo = ดัชนีราคาท่อ HYDENSITY POLYETHYLENE ในเดือนที่เปิดของประกวดราคา
- Wt = ดัชนีราคาสายไฟฟ้า ในเดือนที่ส่งงานแต่ละงวด
- Wo = ดัชนีราคาสายไฟฟ้า ในเดือนที่เปิดของประกวดราคา

ค. วิธีการคำนวณที่ใช้กับสัญญาแบบปรับราคาได้

1. การคำนวณค่า K จากสูตร ตามลักษณะงานนั้นๆ ให้ใช้ตัวเลขดัชนีราคาวัสดุก่อสร้างของกระทรวงพาณิชย์โดยใช้ฐานของปี ๒๕๓๐ เป็นเกณฑ์ในการคำนวณ
2. การคำนวณค่า K สำหรับกรณีที่มีงานก่อสร้างหลายประเภทรวมกันอยู่ในสัญญาเดียวกัน จะต้องแยกค่าก่อสร้างแต่ละประเภทให้ชัดเจนตามลักษณะของงานนั้น และให้สอดคล้องกับสูตรที่ได้กำหนดไว้
3. การคำนวณหาค่า K กำหนดให้ใช้เลขทศนิยม ๓ ตำแหน่ง ทุกขั้นตอน โดยไม่มีการปัดเศษและกำหนดให้ทำเลขสัมพันธ์ (เปรียบเทียบ) ให้เป็นผลสำเร็จก่อน แล้วจึงนำผลลัพธ์ไปคูณกับตัวเลขคงที่หน้าเลขสัมพันธ์นั้น
4. ให้พิจารณาเงินเพิ่มหรือลดราคาค่างานจากราคาที่ผู้รับจ้างทำสัญญาตกลงกับผู้ว่าจ้าง เมื่อค่า K ตามสูตรสำหรับงานก่อสร้างนั้นๆ ในเดือนที่ส่งมอบงานมีค่าเปลี่ยนแปลงไปจากค่า K ในเดือนเปิดของประกวดราคามากกว่า ๔ % ขึ้นไป โดยนำเฉพาะส่วนที่เกิน ๔ % มาคำนวณปรับเพิ่มหรือลดค่างานแล้วแต่กรณี (โดยไม่คิด ๔ % แรกให้)
5. ในกรณีที่ผู้รับจ้างไม่สามารถทำการก่อสร้างให้แล้วเสร็จตามระยะเวลาในสัญญาโดยเป็นความผิดของผู้รับจ้าง ค่า K ตามสูตรต่างๆ ที่จะนำไปใช้ในการคำนวณค่างาน ให้ใช้ค่า K ของเดือนสุดท้ายตามอายุสัญญา หรือค่า K ของเดือนที่ส่งมอบงานจริงแล้วแต่ที่ว่าค่า K ตัวใดจะมีค่าน้อยกว่า
5. การจ่ายเงินแต่ละงวด ให้จ่ายค่าจ้างงานที่ผู้รับจ้างทำได้แต่ละงวดตามสัญญาไปก่อน ส่วนค่างานเพิ่มหรือค่างานลดลง ซึ่งจะคำนวณได้ต่อเมื่อทราบดัชนีราคาวัสดุก่อสร้าง ซึ่งนำมาคำนวณหาค่า K ของเดือนที่ส่งมอบงานงวดนั้นๆ เป็นที่แน่นอนแล้ว เมื่อคำนวณเงินเพิ่มได้ให้ขอทำความตกลงเรื่องการเงินกับสำนักงบประมาณ

ลงชื่อ.....

ผู้ว่าจ้าง

ลงชื่อ.....

ผู้รับจ้าง

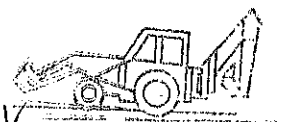

รายการงานและเงื่อนไขที่ผู้รับจ้างต้องรับผิดชอบในความชำรุดบกพร่องของงานจ้าง  
หรือความเสียหายภายในกำหนดเวลาตามสัญญาจ้าง ข้อ ๘

๑. ภายในกำหนด ๒ ปี

ผู้รับจ้าง ซึ่งได้ทำสัญญาจ้างกับกรมทางหลวง จะต้องรับประกันความชำรุดบกพร่องของงานจ้างตามเงื่อนไขที่กำหนดภายในระยะเวลาไม่น้อยกว่า ๒ ปี นับถัดจากวันที่กรมทางหลวง ได้รับมอบงาน ยกเว้นงานจ้างตามข้อ ๒ และข้อ ๓

๒. ภายในกำหนด ๑ ปี

- ๒.๑ งานคันทางดิน (ถนนดิน)
- ๒.๒ งานผิวทางลูกรัง
- ๒.๓ รางระบายน้ำที่ไม่ลาดคอนกรีต (Concrete)
- ๒.๔ ไหล่ทาง
- ๒.๕ ลาดข้างทางและลาดคอสะพานที่ไม่มีการป้องกันการกัดเซาะ
- ๒.๖ ลาดดินตัด (Back Slope) ที่ไม่มีการป้องกันการกัดเซาะ
- ๒.๗ งานปลูกหญ้า
- ๒.๘ งานปลูกต้นไม้
- ๒.๙ งานตีเส้นโดยใช้ชนิดโรยลูกแก้ว (ยกเว้นสีเทอร์โมพลาสติก (Thermoplastic) รับประกัน ๒ ปี
- ๒.๑๐ งานทาสีทั่วไป

๓. ภายในกำหนด ๓ ปี

อุปกรณ์ที่ใช้ในการติดตั้งไฟฟ้าแสงสว่าง และไฟสัญญาณจราจร ยกเว้นหลอดไฟ

๔. กำหนดระยะเวลาประกันความชำรุดบกพร่องของงานจ้างตามข้อ ๑-๓ ข้างต้น ให้มีอันสิ้นสุดลงกรณีกรมทางหลวงมีเหตุจำเป็นต้องทำการก่อสร้าง บูรณะ ปรับปรุงบำรุงรักษาทับซ้อนพื้นที่ที่ยังอยู่ในระยะเวลาประกันความชำรุดบกพร่องที่กำหนดตามสัญญาจ้างซึ่งมิได้เกิดจากความผิดหรือบกพร่องของผู้รับจ้าง เพื่อประโยชน์ของทางราชการหรือเพื่อประโยชน์แก่สาธารณะในการอำนวยความสะดวกปลอดภัยในการจราจร กรมทางหลวง จะคืนหลักประกันการปฏิบัติตามสัญญา ให้กับผู้รับจ้าง ภายในกำหนด ๑๕ วัน นับถัดจากวันรับประกันความชำรุดบกพร่องสิ้นสุดลง

ลงชื่อ.....

ผู้ว่าจ้าง

ลงชื่อ.....

ผู้รับจ้าง





เอกสารประกอบสัญญาจ้าง เลขที่ ภก.๗./๒๕๖๔  
 ลงวันที่ ๑๑ มิ.ค. ๒๕๖๔ ข้อ ๒.๖ หมวด ๒

กิจกรรมปรับปรุงความปลอดภัยบริเวณหน้าโรงเรียน ประจำปีงบประมาณ 2564  
 รหัสงาน 33500 กิจกรรมปรับปรุงความปลอดภัยบริเวณหน้าโรงเรียน  
 ทางหลวงหมายเลข 402 ตอนควบคุม 0102 ตอน หมากรุก - เมืองภูเก็ต ตอน 2  
 ที่ กม.41+300 - กม.41+900

สำนักงานทางหลวงที่ 17		
ส่วนสำรวจและออกแบบ	รหัสควบคุม	แผนที่
แขวงทางหลวงภูเก็ต	04020102	A
TITLE SHEET & RIGHT OF WAY		
รหัสงาน 33500 กิจกรรมปรับปรุงความปลอดภัยบริเวณหน้าโรงเรียน		
ทางหลวงหมายเลข 402 ตอนควบคุม 0102 ตอน หมากรุก - เมืองภูเก็ต ตอน 2		
ที่ กม.41+300 - กม.41+900		

INDEX OF SHEET

ITEM	DESCRIPTION	SHEET NO.	DRAWING NO.	REMARKS
1.	TITLE SHEET & RIGHT OF WAY	A	-	
2.	SUMMARY OF QUANTITIES	B	-	
3.	ผังแสดงพื้นที่ก่อสร้าง	C	-	
4.	รูปแปลน , รูปด้านสะพานลอย กม.41+770	D1 - D3		
5.	รูปตัดสะพานลอย กม.41+770	E		
6.	LIGHTING PLAN	F		
7.	DETAIL	G1 - G4		
8.	BUS STOP SHELTER TYPE " E " MODIFIED 2020 - 1	-		แบบแนะนำปรับปรุงศาลารอกประจำทาง TYPE "E" ตามแบบมาตรฐานทางหลวง

กม - กม	เขตทางเดิม	เขตทางที่ประสงค์		หมายเหตุ
		ซ้ายทาง	ขวาทาง	
กม. 41+300 - กม.41+900	40.00			

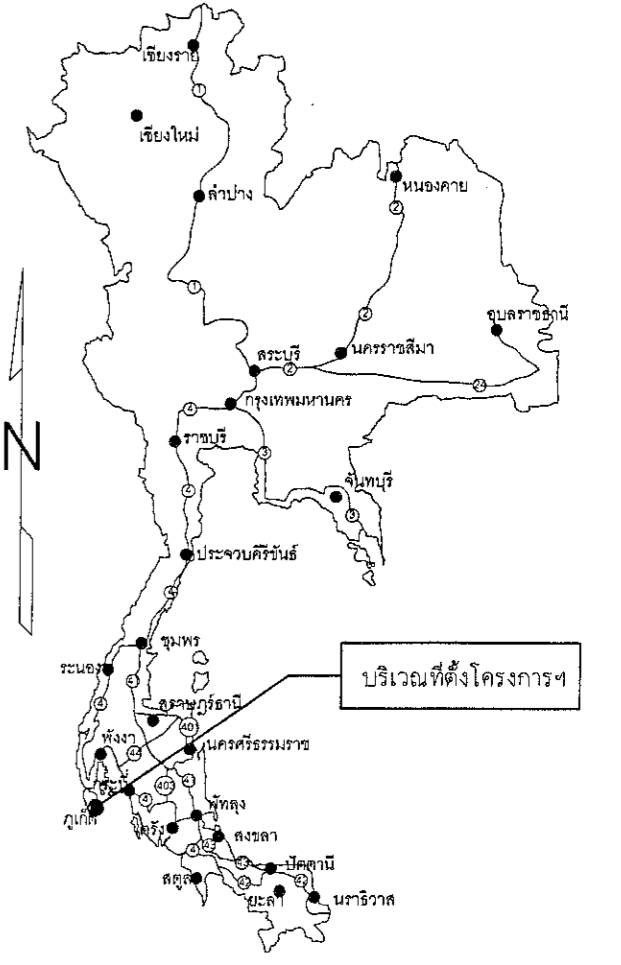
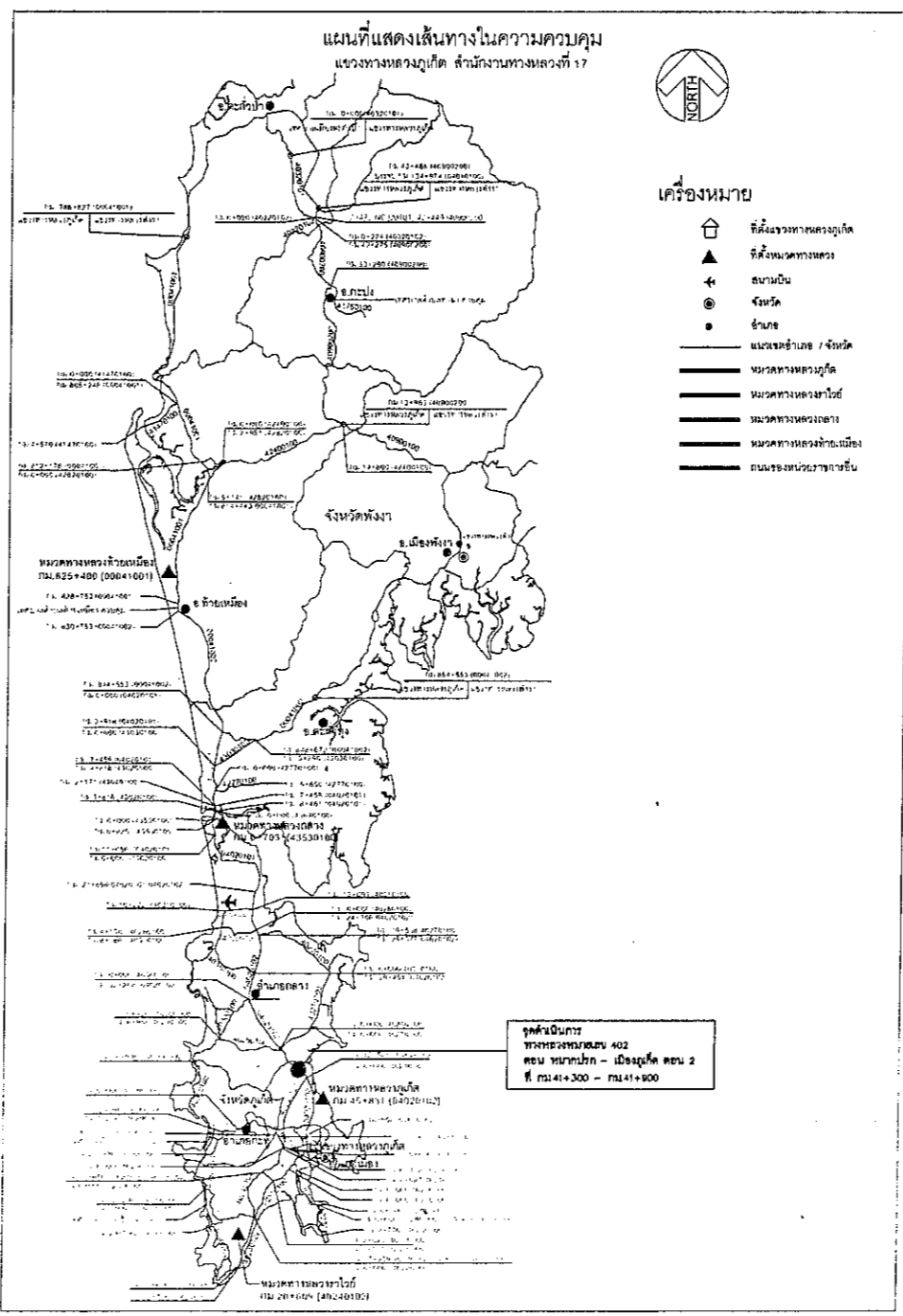

ลงชื่อ.....ผู้ว่าจ้าง



ลงชื่อ.....ผู้รับจ้าง

กรมทางหลวง			
เขียน	ศรวุฑ	คัด	วิษณุ
ออกแบบ	วิษณุ	ตรวจ	วิษณุ
เห็นชอบ	รศ ทล. 17. 2		8/10/63
อนุญาต	รศ ทล. 17		8/10/63

SUMMARY OF QUANTITIES

รหัสงาน 33500 กิจกรรมปรับปรุงความปลอดภัยบริเวณหน้าโรงเรียน  
 ทางหลวงหมายเลข 402 ตอนควบคุม 0102 ตอน หมากปรก - เมืองภูเก็ต ตอน 2  
 ที่ กม.41+300 - กม.41+900

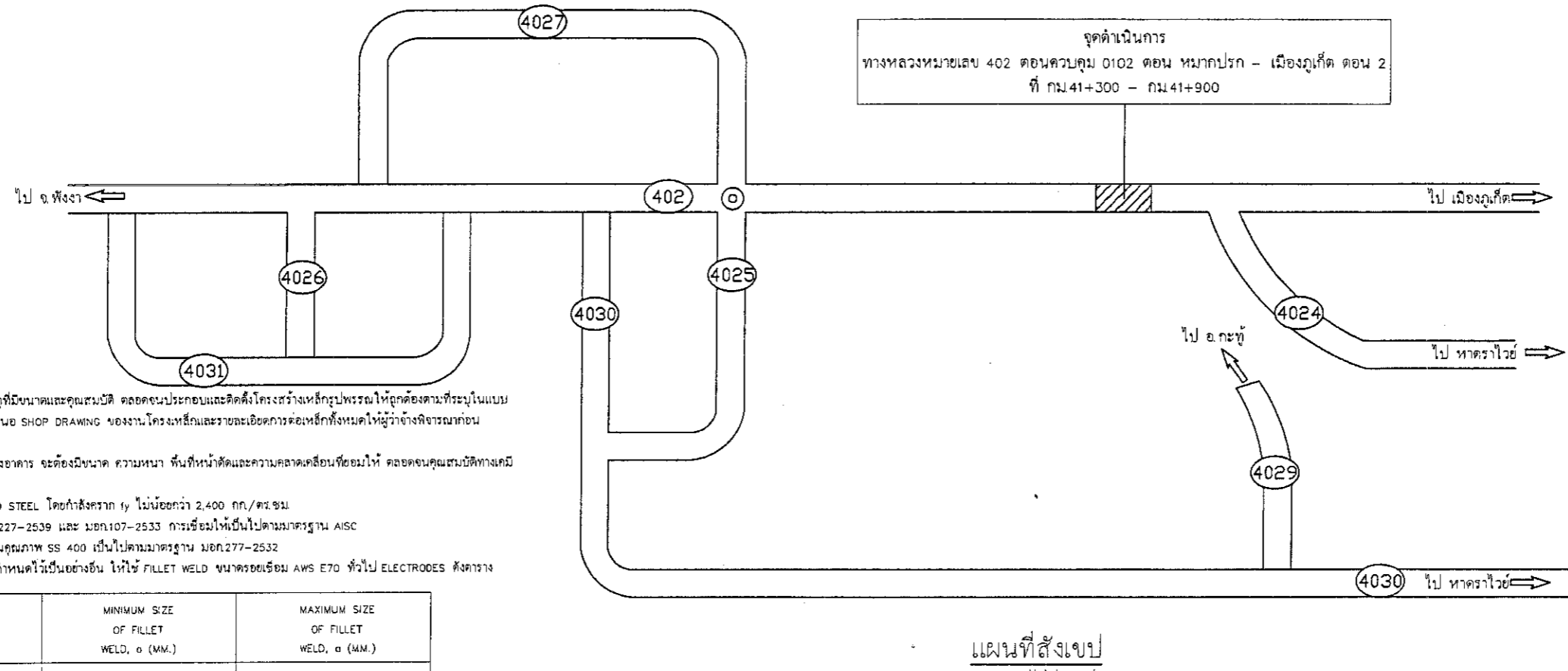

แผนที่สังเขป  
 Not to scale

หมายเหตุ

- งานโครงสร้างเหล็กรูปพรรณ
  - ผู้รับจ้างจะต้องดำเนินการจัดหาวัสดุที่มีขนาดและคุณสมบัติ ตลอดจนประกอบและติดตั้งโครงสร้างเหล็กรูปพรรณให้ถูกต้องตามที่ระบุในแบบและสัญญา ทั้งนี้ ผู้รับจ้างจะต้องเสนอ SHOP DRAWING ของงานโครงสร้างและรายละเอียดการต่อเหล็กทั้งหมดให้ผู้ว่าราชการท่านซึ่งจะดำเนินการก่อสร้างได้
  - เหล็กที่นำมาประกอบโครงสร้างของอาคาร จะต้องมีขนาด ความหนา พื้นที่หน้าตัดและความคลาดเคลื่อนที่ยอมรับ ตลอดจนคุณสมบัติทางเคมีและทางกล ตามมาตรฐานดังนี้
    - เหล็กโครงสร้างรูปพรรณ MILD STEEL โดยกำลังคราก fy ไม่น้อยกว่า 2,400 กก./ตร.ซม
    - ชั้นคุณภาพ SS 400 ตาม มอก.1227-2539 และ มอก.107-2533 การเชื่อมให้เป็นไปตามมาตรฐาน AISC
    - เหล็กที่กลมชุบสังกะสี ชั้นคุณภาพ SS 400 เป็นไปตามมาตรฐาน มอก.277-2532
- รอยเชื่อมเหล็กรูปพรรณทั้งหมด ถ้าไม่กำหนดไว้เป็นอย่างอื่น ให้ใช้ FILLET WELD ขนาดรอยเชื่อม AWS E70 หัวไป ELECTRODES ดังตาราง

MATERIAL THICKNESS OF THICKER PART JOINED, I (MM.)	MINIMUM SIZE OF FILLET WELD, o (MM.)	MAXIMUM SIZE OF FILLET WELD, o (MM.)
t<6	3	6
6<t<13	5	t-2
13<t<19	6	t-2
19<t	8	t-2

- งานทาสี เหล็กรูปพรรณทั้งหมดให้ทาสีรองพื้นกันสนิม RED LEAD 1 ครั้ง ขณะส่งเหล็กถึงหน่วยงานก่อสร้าง ทำครั้งที่ 2 ด้วย RED LEAD เมื่อประกอบหรือเชื่อมเป็นโครงสร้างและเชื่อมเรียบร้อยแล้ว หลังจากนั้นให้ทาสีทับหน้าด้วยสีน้ำมัน 2 ครั้ง

สิ่งซื้อ

- การเชื่อมต่อ
  - การเชื่อมรอยต่อเหล็ก - จะต้องปฏิบัติตามข้อกำหนดของผู้ว่าราชการ
  - การเชื่อมรอยต่อ ให้เชื่อมโดยรอบทุกหน้าสัมผัส และจะต้องตกแต่งรอยเชื่อมให้มีสภาพผิวเรียบเรียบร้อย
- GALVANIZED BOLTS & NUTS ใช้มาตรฐาน AASMT0 M232-BZ
- ไฟฟ้า
  - ก่อนการก่อสร้าง ผู้รับจ้างจะต้องจัดหาแบบรายละเอียดระบบไฟฟ้า ให้เจ้าของงานเห็นชอบก่อน
  - คอนไฟสำหรับกันน้ำทั้ง 2 ด้าน (รูปแบบให้เจ้าของงานเห็นชอบก่อน)
  - การ ปิด-เปิด ให้ใช้สวิตช์แบบ PHOTO ELECTRIC LIGHTING CONTROL UNIT ตำแหน่งและชนิดของสวิตช์ ให้เจ้าของงานกำหนดให้ขณะทำการก่อสร้าง
  - การเดินสายไฟฟ้าให้ร้อยสายไฟในท่อร้อยสายไฟให้เรียบร้อย
  - การติดตั้งตู้ไฟฟ้า ให้ปฏิบัติตามกฎข้อบังคับของการไฟฟ้า ทั้งเรื่องโดยเคร่งครัด ก่อนทำการก่อสร้าง ผู้รับจ้างจะต้องจัดทำแผนผังและชนิดของตู้ไฟฟ้าให้เจ้าของงานเห็นชอบก่อน และติดตั้งให้ตรงตามตำแหน่งที่กำหนด
  - ท่อ PVC ชนิด CLASS B.5 เป็นไปตามมาตรฐาน มอก. 175-2532
- หลังคาหลังคาเหล็กชุบสังกะสี ความหนาไม่น้อยกว่า 0.53 มม. (ผู้รับจ้าง) เป็นไปตามมาตรฐาน มอก. 28-2535
- มีดเป็นเครื่องมือช่างเป็นของตัวเอง
- ในบริเวณที่ทำการก่อสร้าง หากมีการสกัด หรือทำให้โครงสร้างเดิมชำรุดต้องทำการสร้างกลับให้เหมือนของเดิม
- ในกรณีที่เป็นพื้นที่กับสภาพพื้นที่จริง ผู้รับจ้างต้องเสนอ SHOP DRAWING เสนอแนวทางการแก้ไขต่อวิศวกรผู้ควบคุมงาน
- งานทาสีน้ำพลาสติกภายนอก ผู้รับจ้างจะต้องขจัดพื้นผิวที่ขรุขระและฝุ่นของเหล็กก่อนทาสี ทาสีบริเวณที่มีเชื้อราต้องขจัดออกโดยล้างน้ำด้วยน้ำยาล้างจากนั้นจึงให้แห้ง ผงที่ทาสีน้ำพลาสติก ให้ใช้สี T.O.A หรือคุณภาพเทียบเท่า ทาสีจริงและสีรองพื้น โดยปฏิบัติตามข้อมูลเทคนิคของสีนั้นๆทุกประการ ผลิตภัณฑ์ต้องถูกเปิด ใช้ครั้งแรกที่หน่วยงานท่านนี้ (เอกสารเลือกภายหลัง)

SUMMARY OF QUANTITIES

ITEM	DESCRIPTION	UNIT	QUANTITIES	REMARKS
1	งานทาสีพลาสติก - สะพานลอยคนเดินข้าม	SQ.M.	371.00	
2	งานระบบไฟฟ้า - สะพานลอยคนเดินข้าม	EACH.	1.00	
3	งานหลังคา Metal Sheet พร้อมโครงเหล็ก - สะพานลอยคนเดินข้าม	SQ.M.	132.28	
4	พื้นทางเดินสะพานลอยตัวทราวล่าง	SQ.V.	108.00	
5	บันไดสะพานลอยคนเดินข้าม - พื้นผิวทราวล่าง	M	95.00	
6	งาน STEEL - BUS STOP SHELTER TYPE "E" MODIFIED 2020 - "	EACH	6.00	

หมายเหตุ

- ปริมาณงานตามที่ระบุไว้ในรายการข้างต้นเป็นแบบ SUMMARY OF QUANTITIES เป็นปริมาณงาน โดยประมาณเท่านั้น ปริมาณที่ถูกต้องให้ออกตามปริมาณงานที่ก่อสร้างได้จริงในสนาม ทั้งนี้ปริมาณที่คลาดเคลื่อนไปจากแบบนี้ ผู้รับจ้างจะถือเป็นเหตุเรียกร้องข้อเสียหายใดๆจากกรมทางหลวงไม่ได้ทั้งสิ้น
- ค่าความสามารถในการรับกำลังอัด (Compressive Strength) ของคอนกรีต ให้ใช้ผลการทดสอบแห่งคอนกรีตมาตรฐานทางกฎหมายขนาด : 5x15x15 เซนติเมตร ที่อายุ 28 วันเป็นเกณฑ์ ในกรณีที่มีการทดสอบแห่งคอนกรีตมาตรฐานที่อายุน้อยกว่า 28 วัน ได้ค่าความสามารถในการรับกำลังอัดไม่น้อยกว่าค่ากำลังอัดที่กำหนดในแบบ ให้ถือว่าคอนกรีตนั้นมีความสามารถในการรับกำลังอัดอายุ 28 วันตามข้อกำหนด

กรมทางหลวง			
เขียน	ตรวจ	คิด	รวม
ดร.วราวุธ	ดร.วิมล	ดร.วิมล	ดร.วิมล
ออกแบบ	ตรวจสอบ	ตรวจ	รับทล.17
เห็นชอบ	รศ.ทล.17.2		8/10/63
อนุญาต	ผส.ทล.17		4/10/63

สำนักงานทางหลวงที่ 17		
ส่วนสำรวจและออกแบบ	รหัสควบคุม	แผนที่
แขวงทางหลวงภูเก็ต	04020102	C
ผังแสดงพื้นที่ก่อสร้าง		
รหัสงาน 33500 กิจกรรมปรับปรุงความปลอดภัยบริเวณหน้าโรงเรียน		
ทางหลวงหมายเลข 402 ตอนควบคุม 0102 ตอน หมากปรก - เมืองภูเก็ต ตอน 2		
ที่ กม.41+300 - กม.41+900		

### ผังแสดงพื้นที่ก่อสร้าง

รหัสงาน 33500 กิจกรรมปรับปรุงความปลอดภัยบริเวณหน้าโรงเรียน  
 ทางหลวงหมายเลข 402 ตอนควบคุม 0102 ตอน หมากปรก - เมืองภูเก็ต ตอน 2  
 ที่ กม.41+300 - กม.41+900

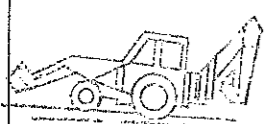
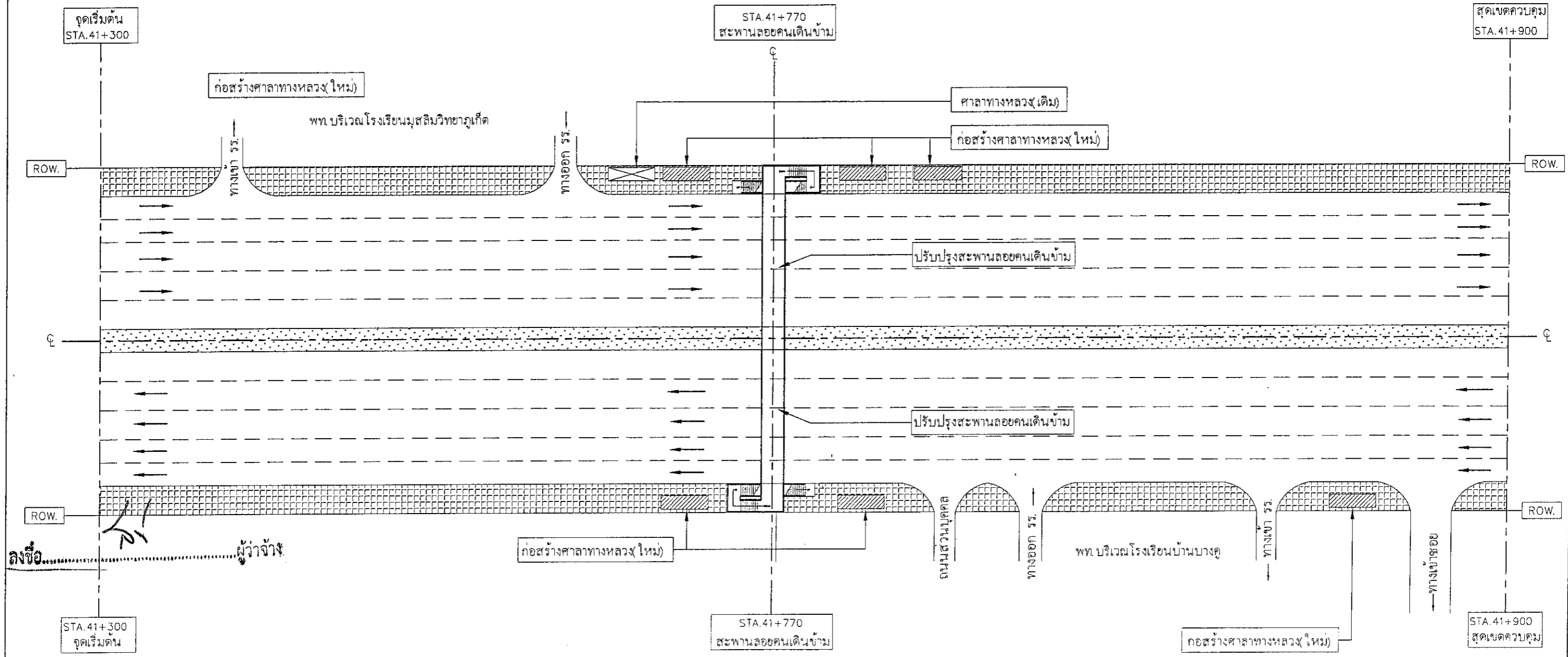

ลงชื่อ... ผู้ว่าจ้าง  
 \* หมายเหตุ ตำแหน่งก่อสร้างศาลาทางหลวงใหม่สามารถปรับเปลี่ยน  
 ตำแหน่งก่อสร้างได้ โดยขึ้นอยู่กับดุลยพินิจของช่างผู้ควบคุมงาน โดย  
 คำนึงถึงประโยชน์ของผู้ใช้งานเป็นหลัก

กรมทางหลวง			
เขียน	ตรวจ	คิด	วิญญู
ออกแบบ	ตรวจ	ตรวจ	วิญญู
เห็นชอบ	รศ.ทล.17. 2	8/10/63	
อนุญาต	ผส.ทล.17	8/10/63	

สำนักงานทางหลวงที่ 17		
ส่วนสำรวจและออกแบบ	รหัสควบคุม	แผนที่
แขวงทางหลวงภูเก็จ	04020102	01
รูปแบบถนนสะพานลอย กม.41+770		
รหัสงาน 33500 กิจกรรมปรับปรุงความปลอดภัยบริเวณหน้าโรงเรียน		
ทางหลวงหมายเลข 402 ตอนควบคุม 0102 ตอน หนองปรก - เมืองภูเก็ต ตอน 2		
ที่ กม.41+300 - กม.41+900		

# รูปแบบถนนสะพานลอย กม.41+770

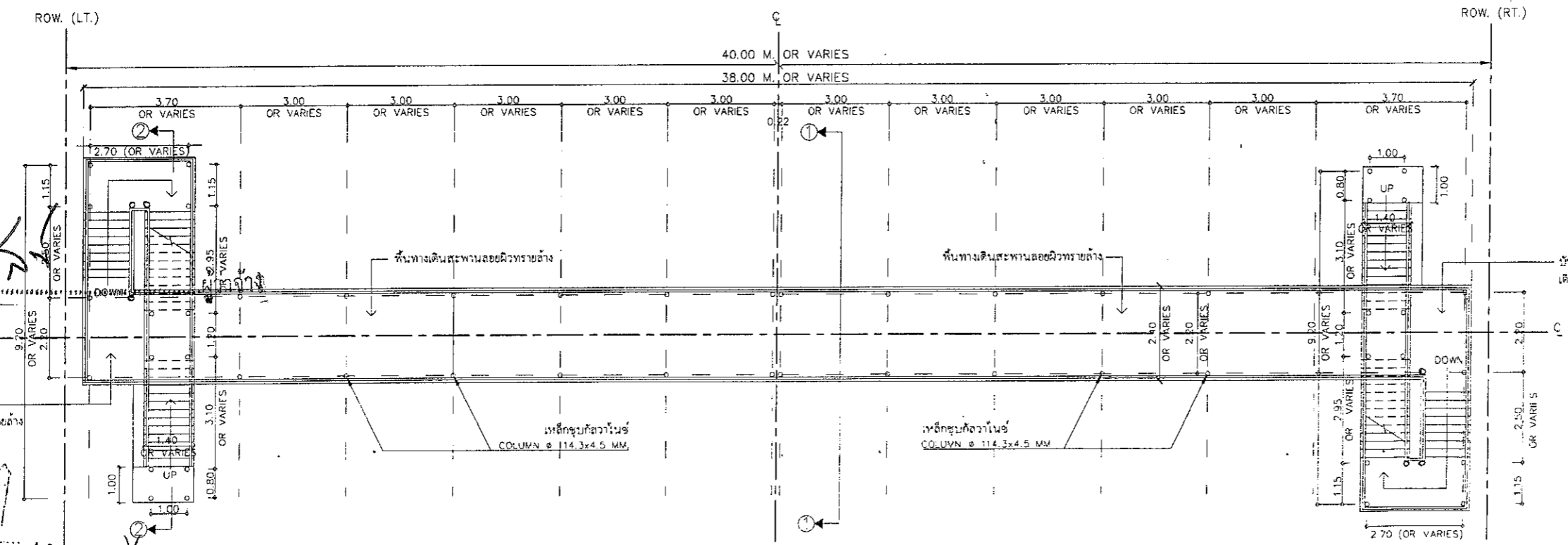
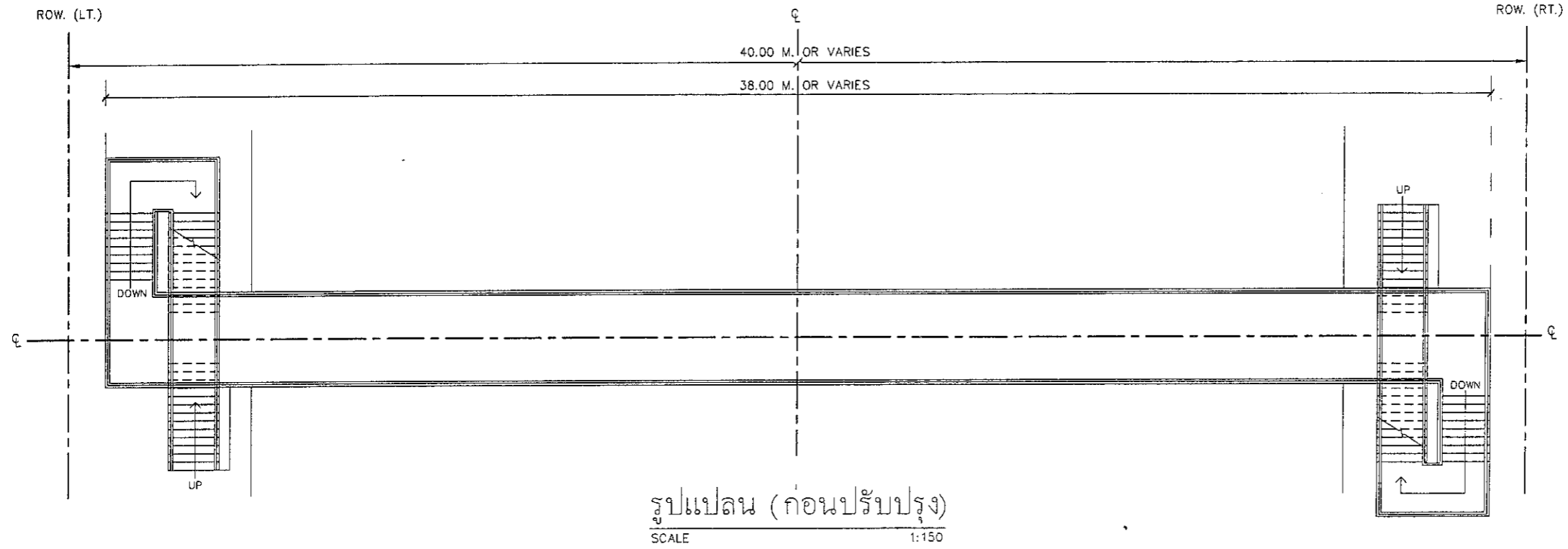

ลงชื่อ *[Signature]* ผู้รับจ้าง

ลงชื่อ *[Signature]*

กรมทางหลวง		
เขียน	ศราวุธ	ทัศน วิษณุ
ออกแบบ	<i>[Signature]</i>	ตรวจ
เห็นชอบ	รศ. ทล. 17. 2	8/10/63
อนุญาต	ผส. ทล. 17	8/10/63

สำนักงานทางหลวงที่ 17		
ส่วนสำรวจและออกแบบ	รหัสควบคุม	แผนที่
แขวงทางหลวงสุโขทัย	04020102	D2
รูปด้านสะพานลอย กม.41+770		
รหัสงาน 33500 กิจกรรมปรับปรุงความปลอดภัยบริเวณหน้าโรงเรียน		
ทางหลวงหมายเลข 402 ตอนควบคุม 0102 ตอน หมากปรก - เมืองสุโขทัย ตอน 2		
ที่ กม.41+300 - กม.41+900		

# รูปด้านสะพานลอย กม.41+770

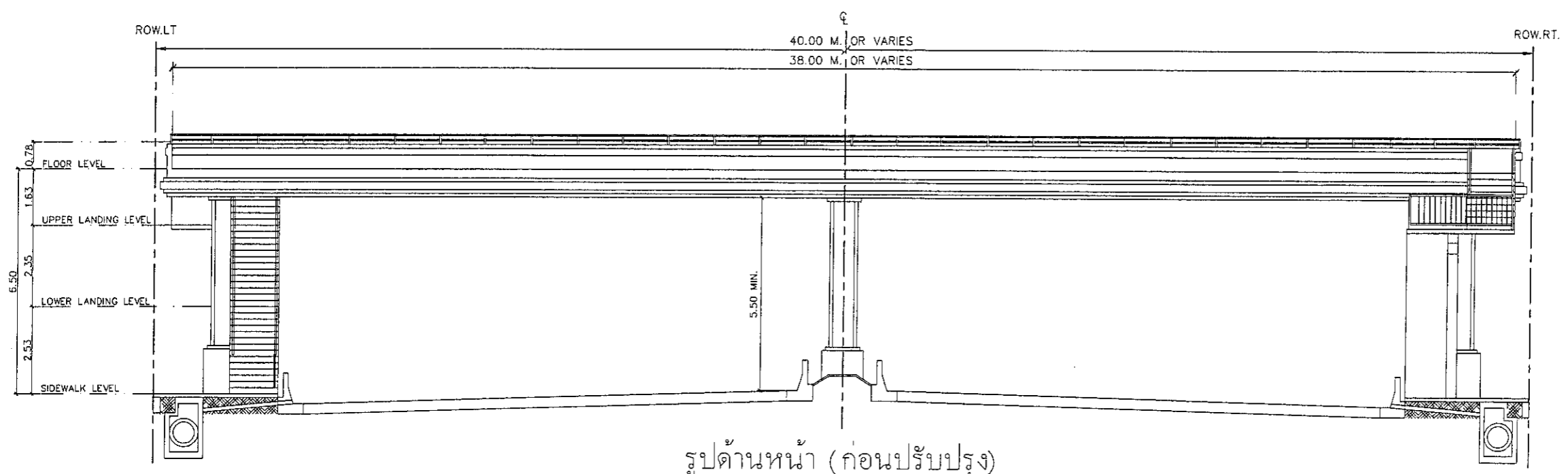

รูปด้านหน้า (ก่อนปรับปรุง)  
SCALE 1:150

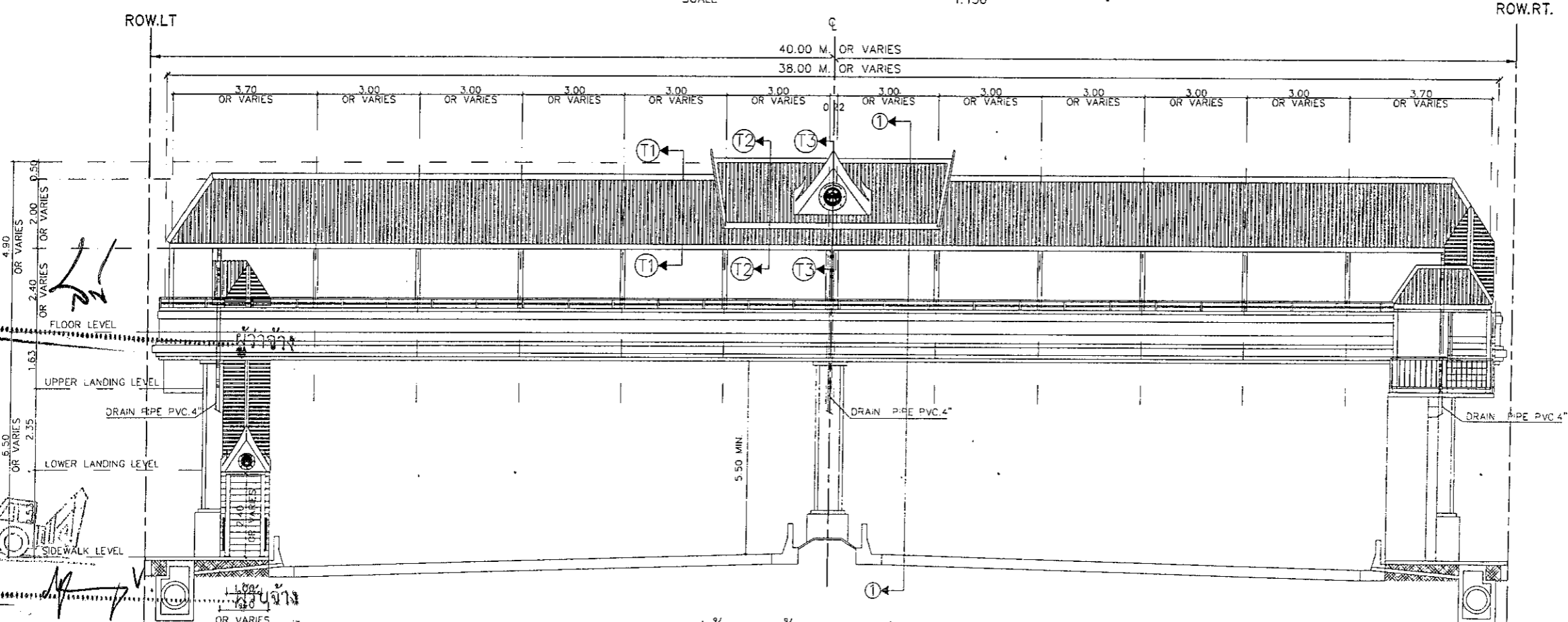

รูปด้านหน้า (หลังปรับปรุง)  
SCALE 1:150

กรมทางหลวง			
เขียน	ตรวจ	ตัด	ทาบ
สรราช	วิมล	ดรวง	ทนทล 17
ออกแบบ	8/10/63	8/10/63	8/10/63
เห็นชอบ	รศ. ทล 17. 2	8/10/63	8/10/63
อนุญาต	ผส. ทล 17	8/10/63	8/10/63

ลงชื่อ *[Signature]*  
ลงชื่อ *[Signature]*

# รูปด้านสะพานลอย กม.41+770

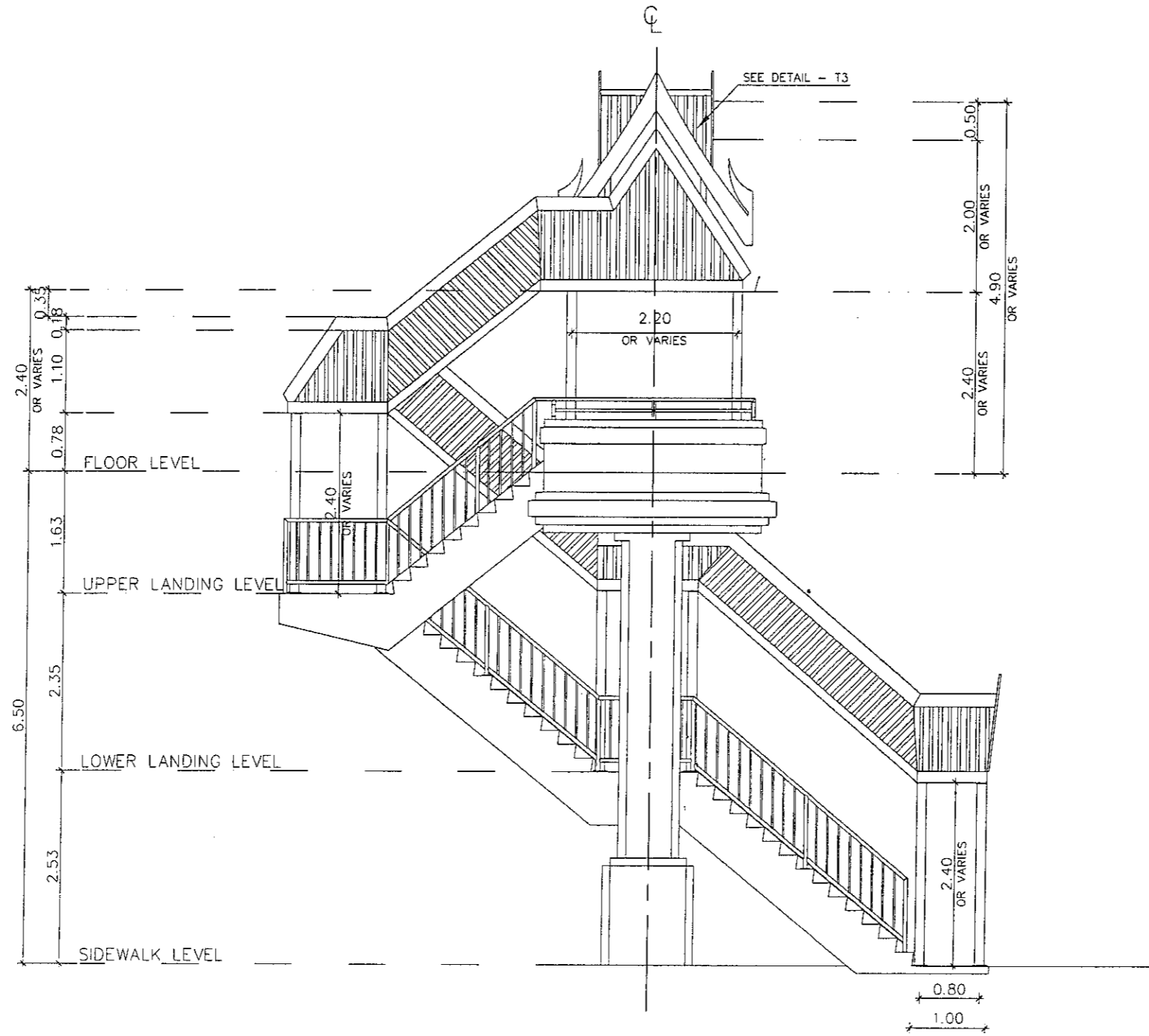

ลงชื่อ.....ผู้ว่าจ้าง

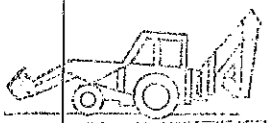

ลงชื่อ.....ผู้รับจ้าง

รูปด้านข้าง  
SCALE 1:75

กรมทางหลวง		
เขียน	ตรวจ	ทวน
ครุฑ	วิษณุ	.....
ออกแบบ	ตรวจสอบ	รูป ทล.17
เห็นชอบ	รศ.ทล.17. 2	8/10/63
อนุญาต	ผส.ทล.17	8/10/63

# รูปตัดสะพานลอย กม.41+770

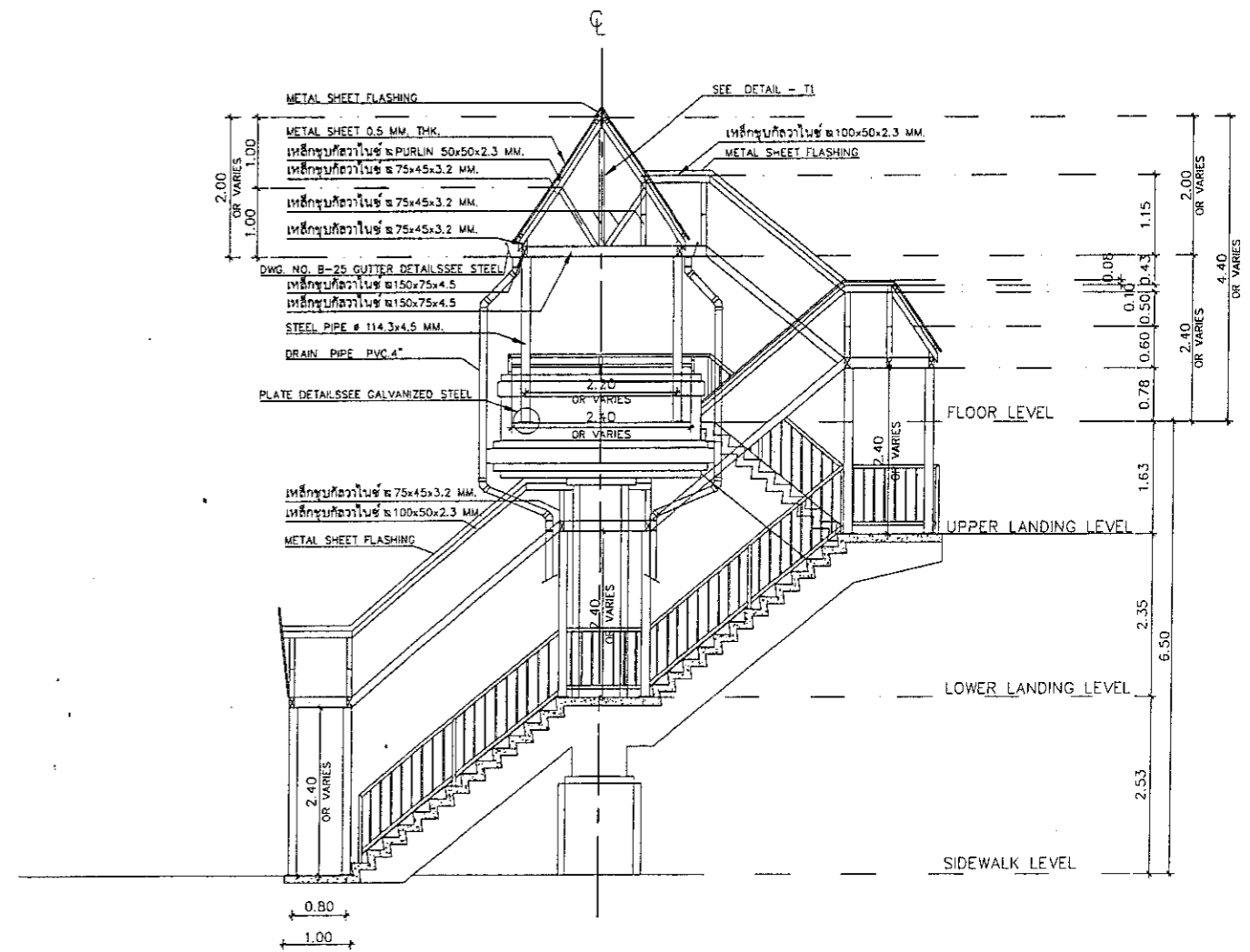
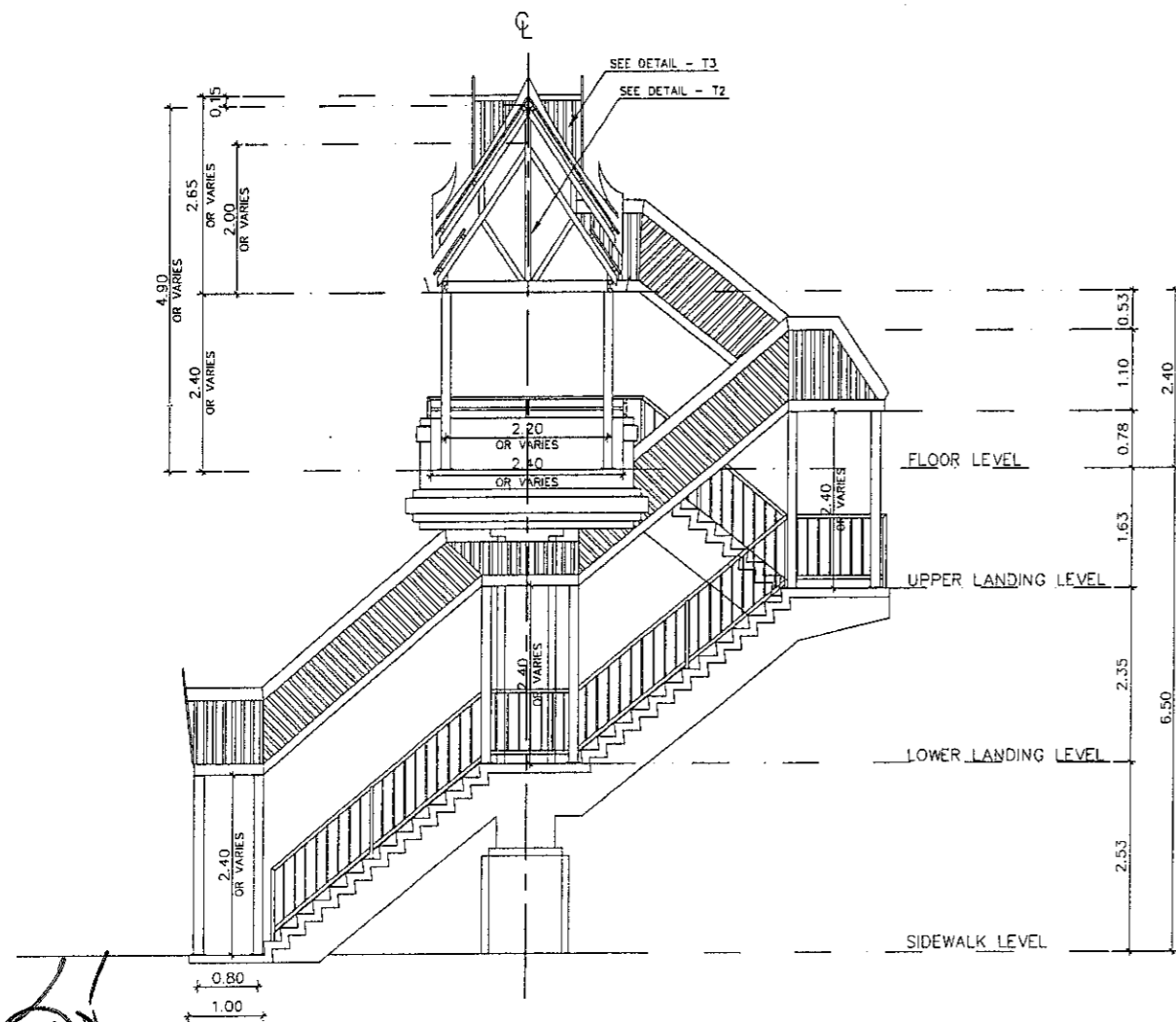

ลงชื่อ *[Signature]* ผู้ว่าจ้าง

ลงชื่อ *[Signature]* ผู้รับจ้าง

กรรมทางหลวง		
เขียน	ตรวจ	วันที่
ศรวัชร	วิษณุ	ทวน
ออกแบบ	ตรวจ	วันที่ 17
เห็นชอบ	รศ.ทล.17. 2	8/10/63
อนุญาต	ศส.ทล.17	8/10/63

LIGHTING PLAN

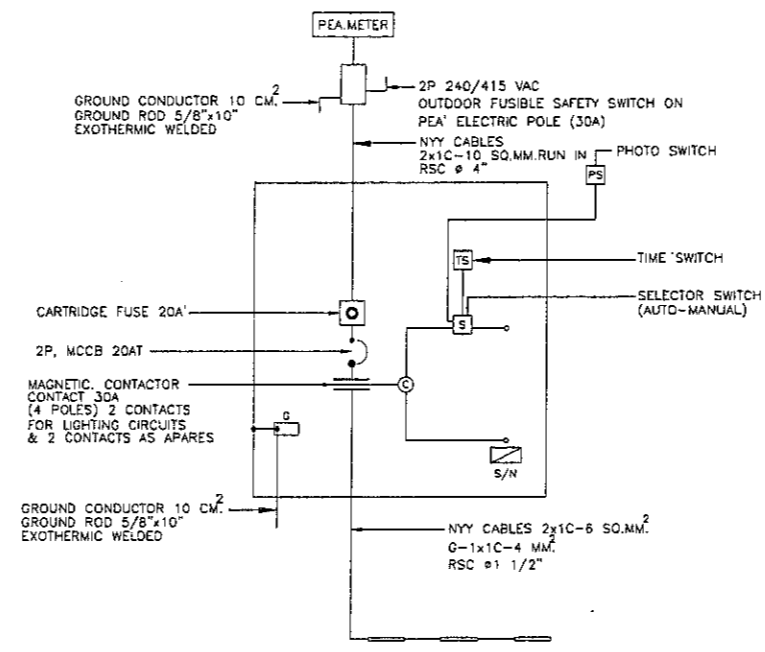

SINGLE LINE DIAGRAM FOR PEDESTRIAN BRIDGE WITH ROOF  
 SCALE NOT TO SCALE

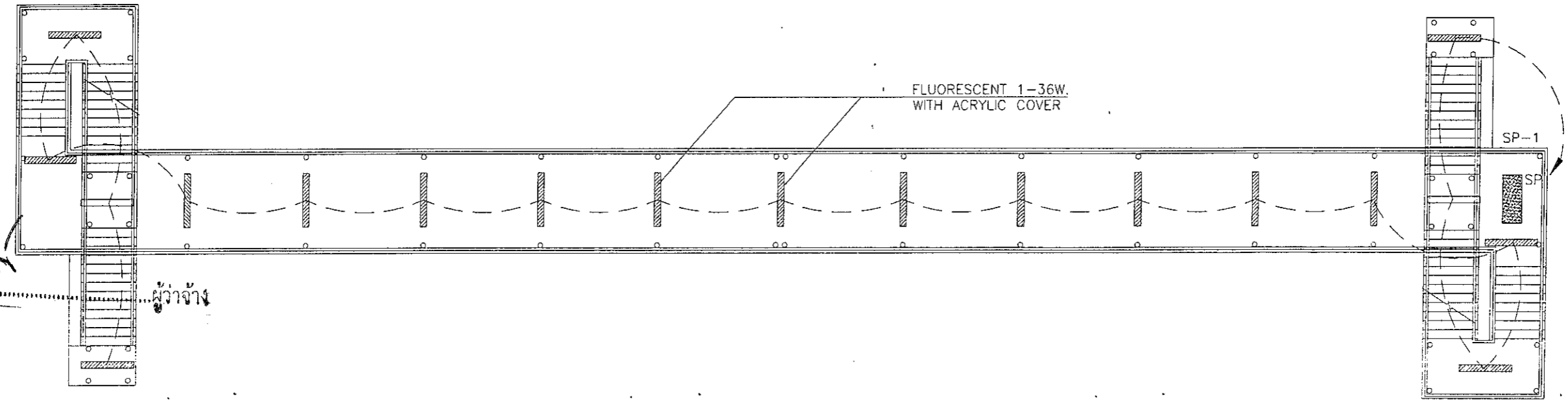

LIGHTING PLAN FOR PEDESTRIAN WITH ROOF  
 SCALE NOT TO SCALE

กรมทางหลวง		
เขียน	ศรवार	ศัด วิษณุ
ออกแบบ	ศรवार	รศ.ทล.17
เห็นชอบ	รศ.ทล.17.2	8/10/63
อนุญาต	รศ.ทล.17	8/10/63

ลงชื่อ *[Signature]* ผู้รับจ้าง

ลงชื่อ *[Signature]* ผู้รับจ้าง



ส่วนสำรวจและออกแบบ	รหัสควบคุม	แผ่นที่
แขวงทางหลวงภูเก็ต	04020102	G1
STRUCTURE DETAIL 1		
รหัสงาน 33600 กิจกรรมปรับปรุงความปลอดภัยบริเวณหน้าโรงเรียน		
ทางหลวงหมายเลข 402 ตอนควนคู่ม 0102 ตอน ทนากปรก - เบ็ญจกิต ตอน 2		
ที่ กม.41+300 - กม.41+900		

# STRUCTURE DETAIL 1

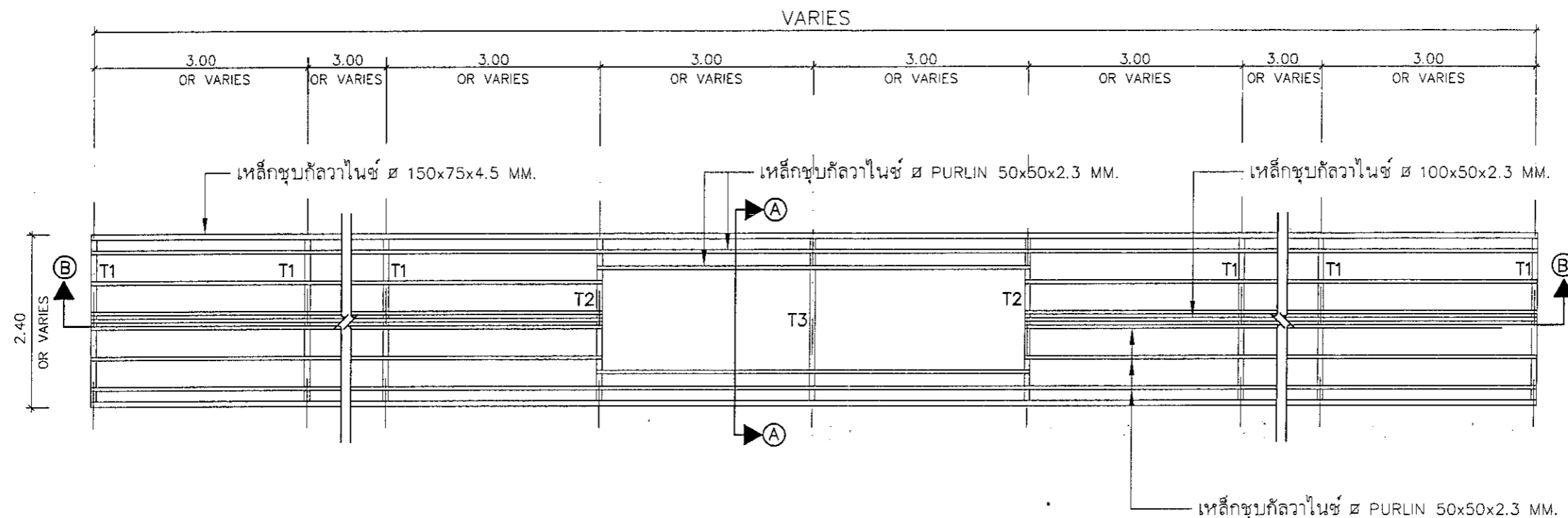

LOWER ROOF FRAMING PLAN

SCALE 1:75

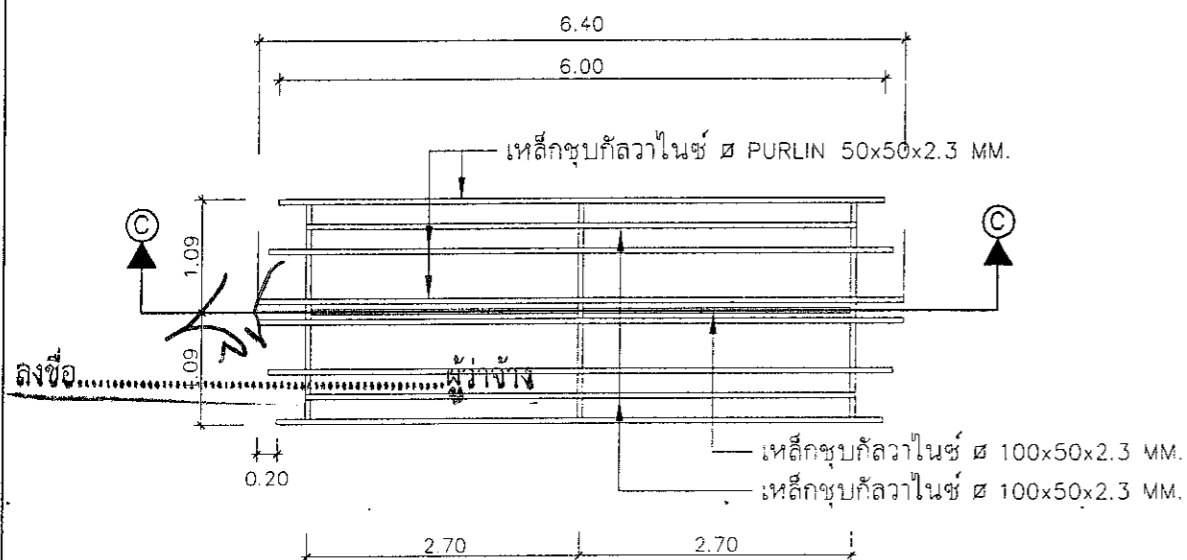

UPPER ROOF FRAMING PLAN

SCALE 1:75

ลงชื่อ *[Signature]* ผู้รับจ้าง

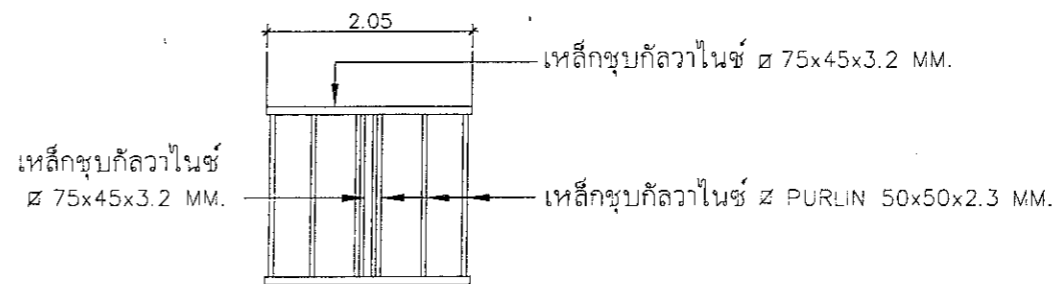

TOP ROOF FRAMING PLAN

SCALE 1:75

กรมทางหลวง		
เขียน สุวราช	คิด วิษณุ	งาน
ออกแบบ	ตรวจ	รทล.17
เห็นชอบ	<i>[Signature]</i>	8/10/63
อนุญาต	<i>[Signature]</i>	8/10/63
	รทล.17	

สำนักงานทางหลวงที่ 17		
ส่วนสำรวจและออกแบบ	รหัสควบคุม	แผ่นที่
แขวงทางหลวงสุโขทัย	04020102	02
STRUCTURE DETAIL 2		
รฟช.งาน 33500 กิจกรรมปรับปรุงความปลอดภัยบริเวณหน้าโรงเรียน		
ทางหลวงหมายเลข 402 ตอนตัวคุม 0102 ตอน หน้าปรัง - เมืองสุโขทัย ตอน 2		
ที่ กม.41+300 - กม.41+900		

STRUCTURE DETAIL 2

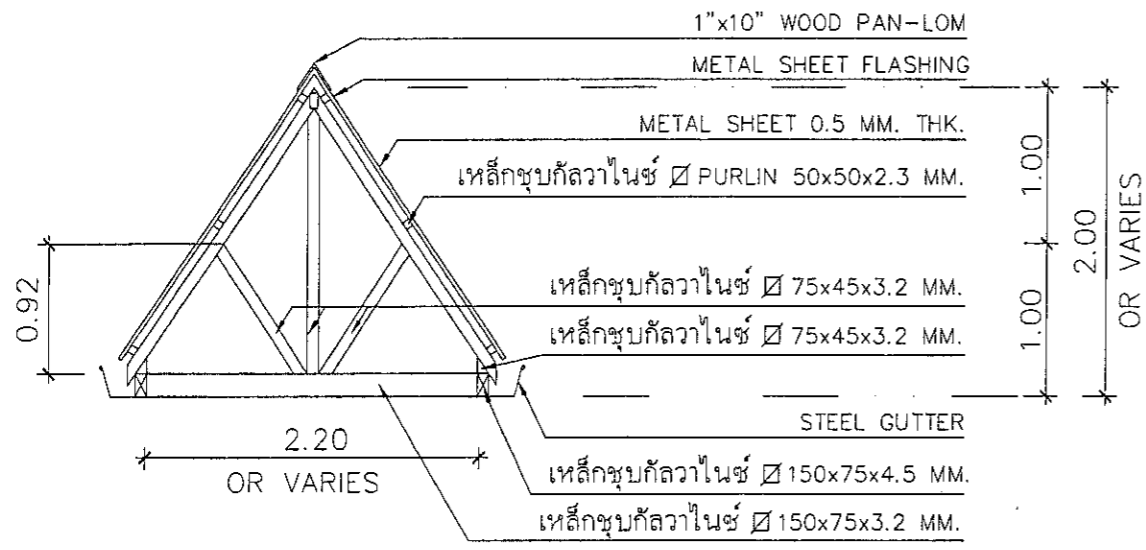

T1  
SCALE 1:50

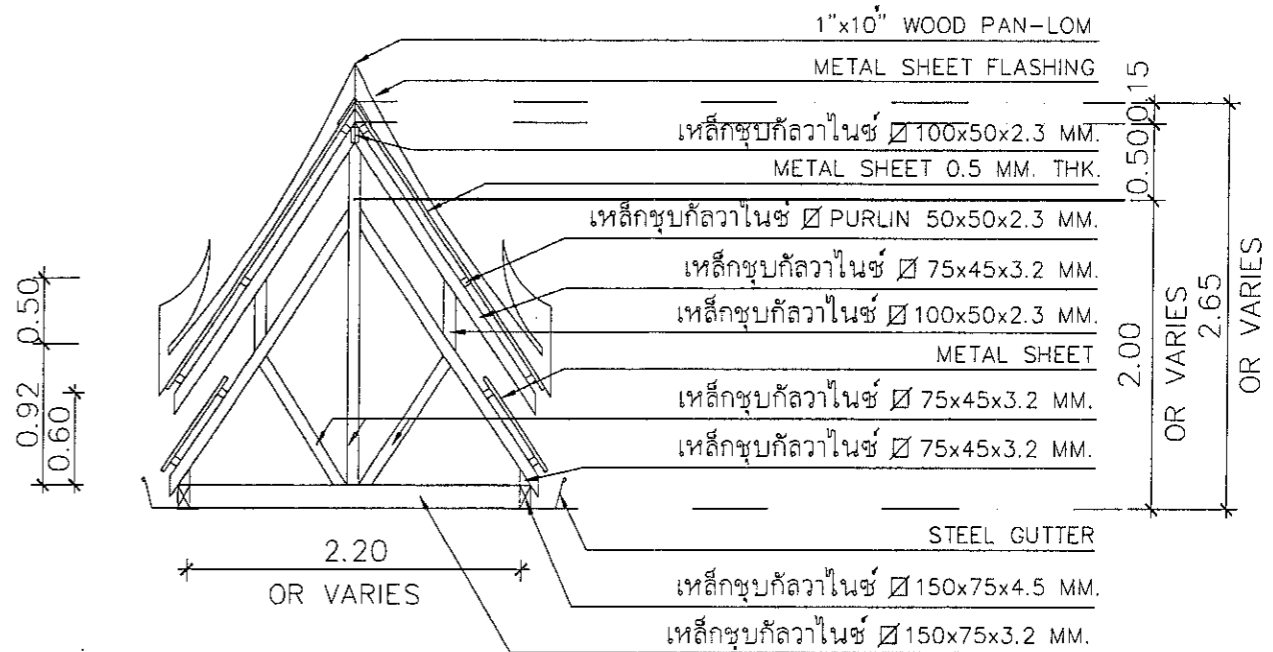

T2  
SCALE 1:50

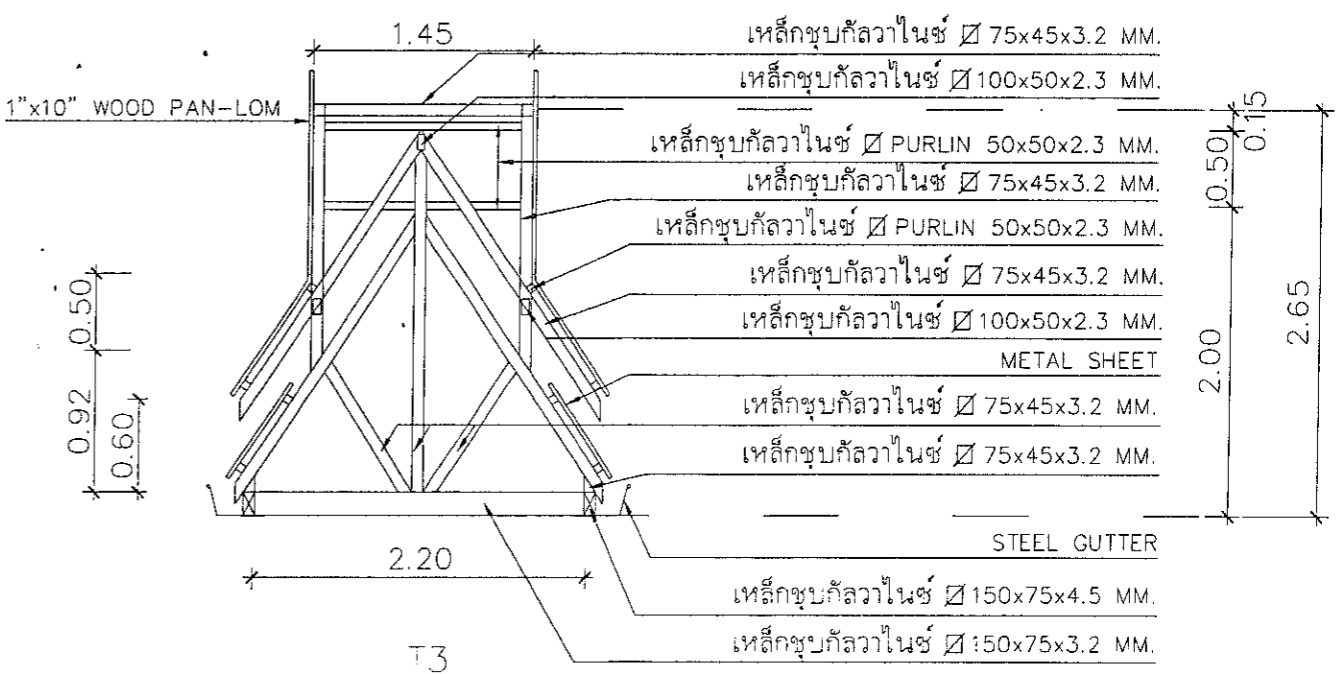
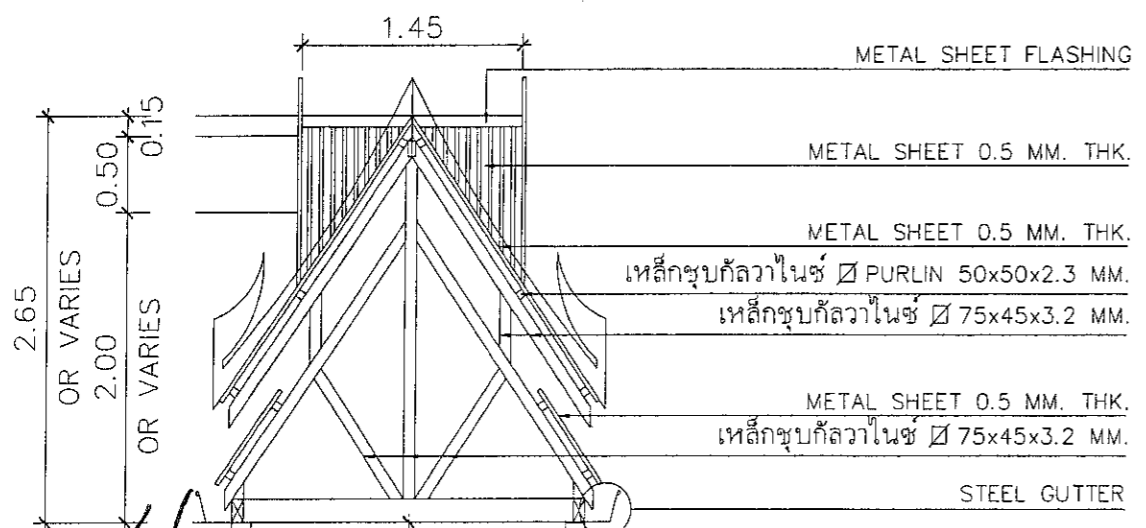

T3  
SCALE 1:50

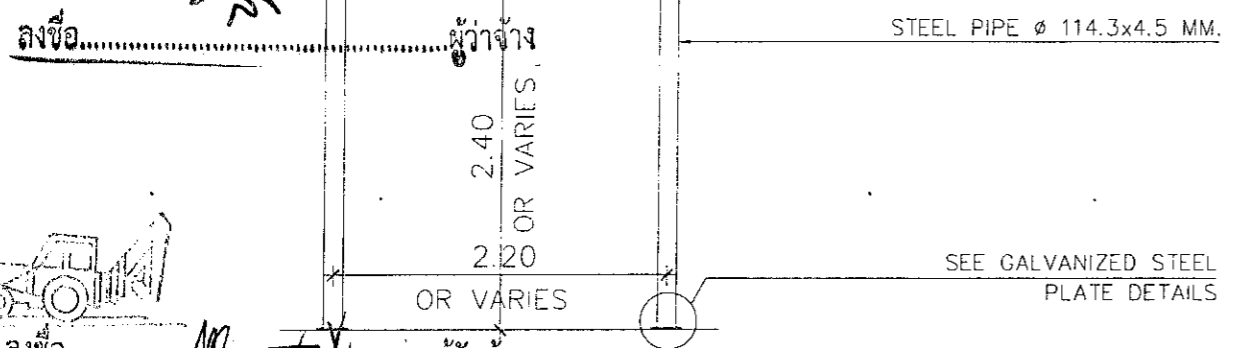

SECTION A - A  
SCALE 1:50



(หน้าจั่วใหญ่กลางสะพาน)

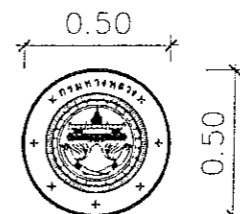

(หน้าจั่วเล็กทางขึ้นบันได)

กรมทางหลวง			
เขียน	ตรวจ	คิด	วันที่
สรวิชัย	วิเศษ	วิเศษ	17/10/63
ออกแบบ	ตรวจ	วันที่	17/10/63
เห็นชอบ	รศ.ทล. 17. 2		8/10/63
อนุญาต	ผส. ทล. 17		8/10/63

สำนักงานทางหลวงที่ 17		
ส่วนสำรวจและออกแบบ	รหัสควบคุม	แผ่นที่
แขวงทางหลวงภูไท	04020102	G3
STRUCTURE DETAIL 3		
รหัสงาน 33500 กิจกรรมปรับปรุงความปลอดภัยบริเวณหน้าโรงเรียน		
ทางหลวงหมายเลข 402 ตอนควบคุม 0102 ตอน หนองปรือ - เมืองภูไท ตอน 2		
ที่ กม.41+300 - กม.41+900		

### STRUCTURE DETAIL 3

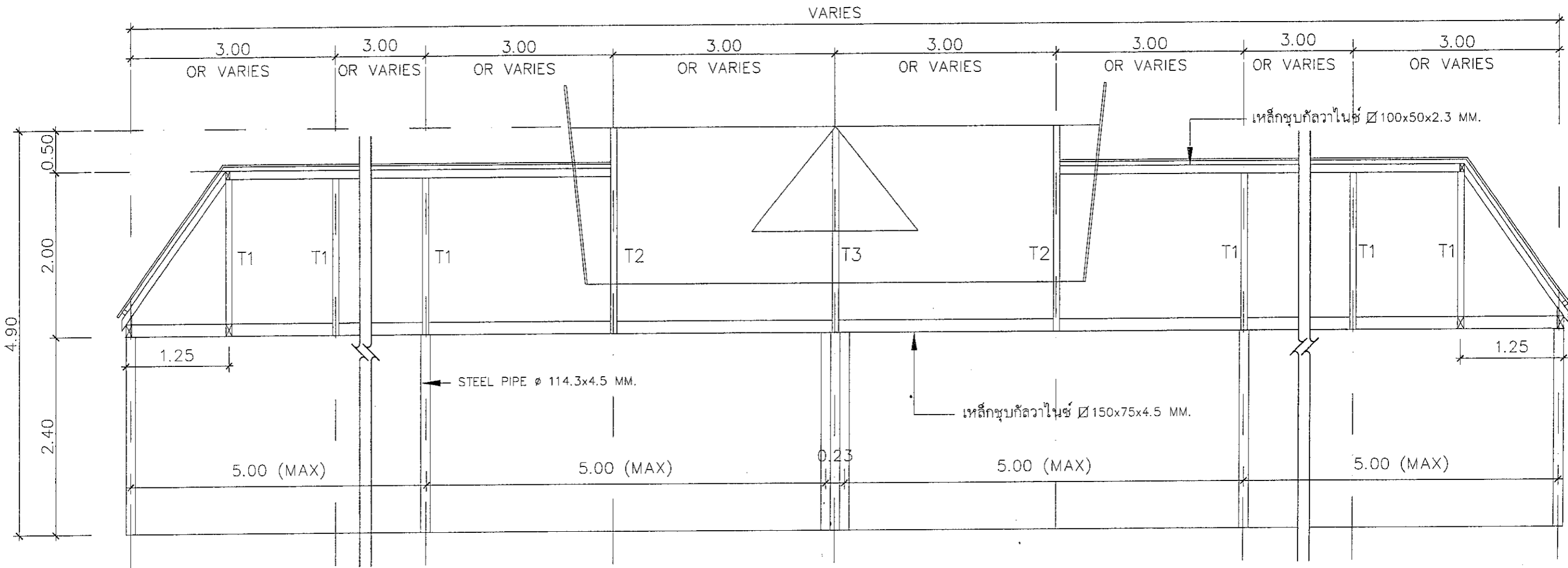

SECTION B - B  
SCALE 1:50

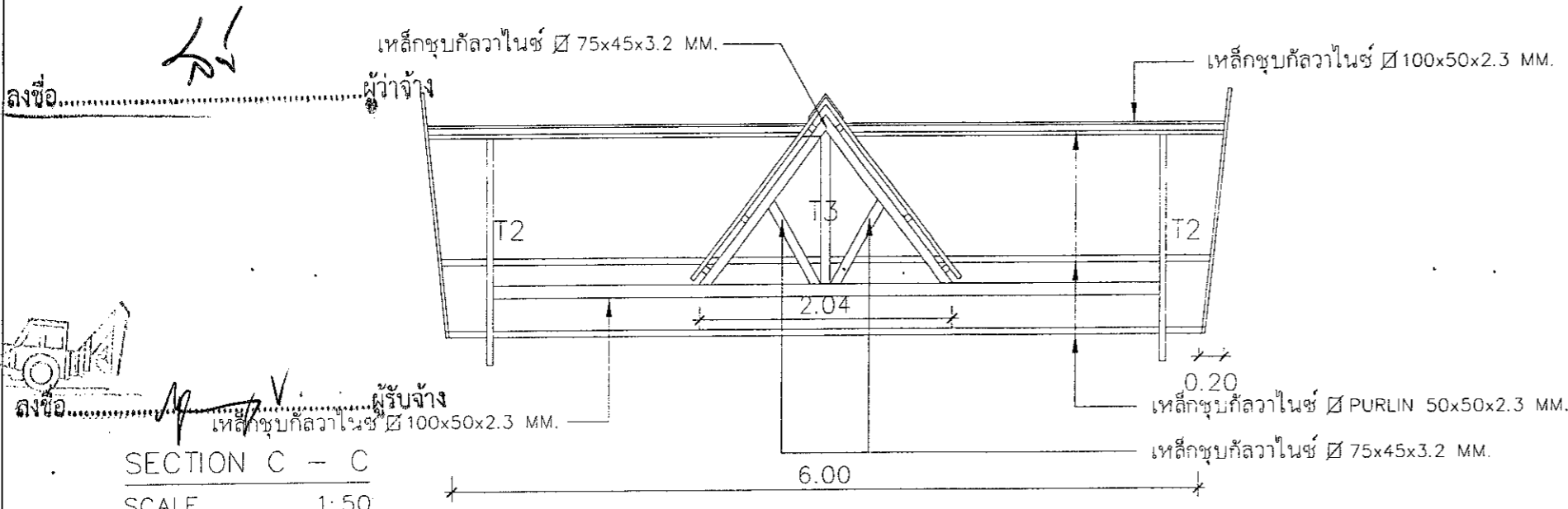

SECTION C - C  
SCALE 1:50

กรมทางหลวง			
เขียน	ตรวจ	คิด	วิญญู
ออกแบบ	รศ.ทล.17.2	ตรวจ	รศ.ทล.17
เห็นชอบ	รศ.ทล.17.2	8/10/63	
อนุญาต	รศ.ทล.17	8/10/63	

STRUCTURE DETAIL 4

รหัสงาน 33500 โครงการปรับปรุงความปลอดภัยบริเวณหน้าโรงเรียน  
ทางหลวงหมายเลข 402 ตอนควบคุม 0102 ตอน หนองปรือ - เมืองสุโขทัย ตอน 2  
ที่ กม.41+300 - กม.41+900

STRUCTURE DETAIL 4

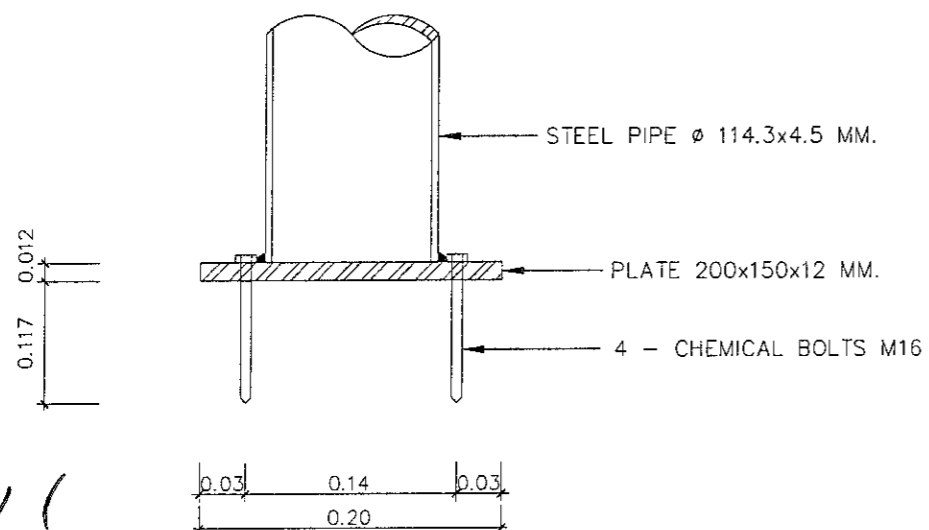
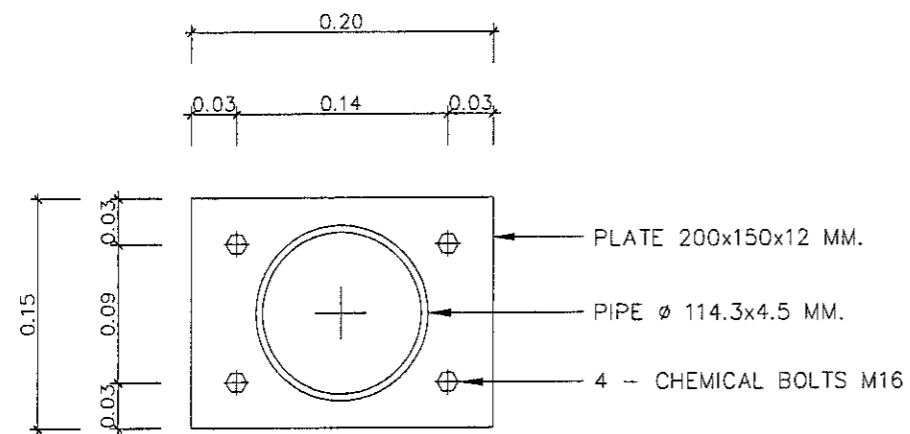

ผู้ว่าจ้าง  
STEEL PLATE DETAILS

SCALE NOT TO SCALE

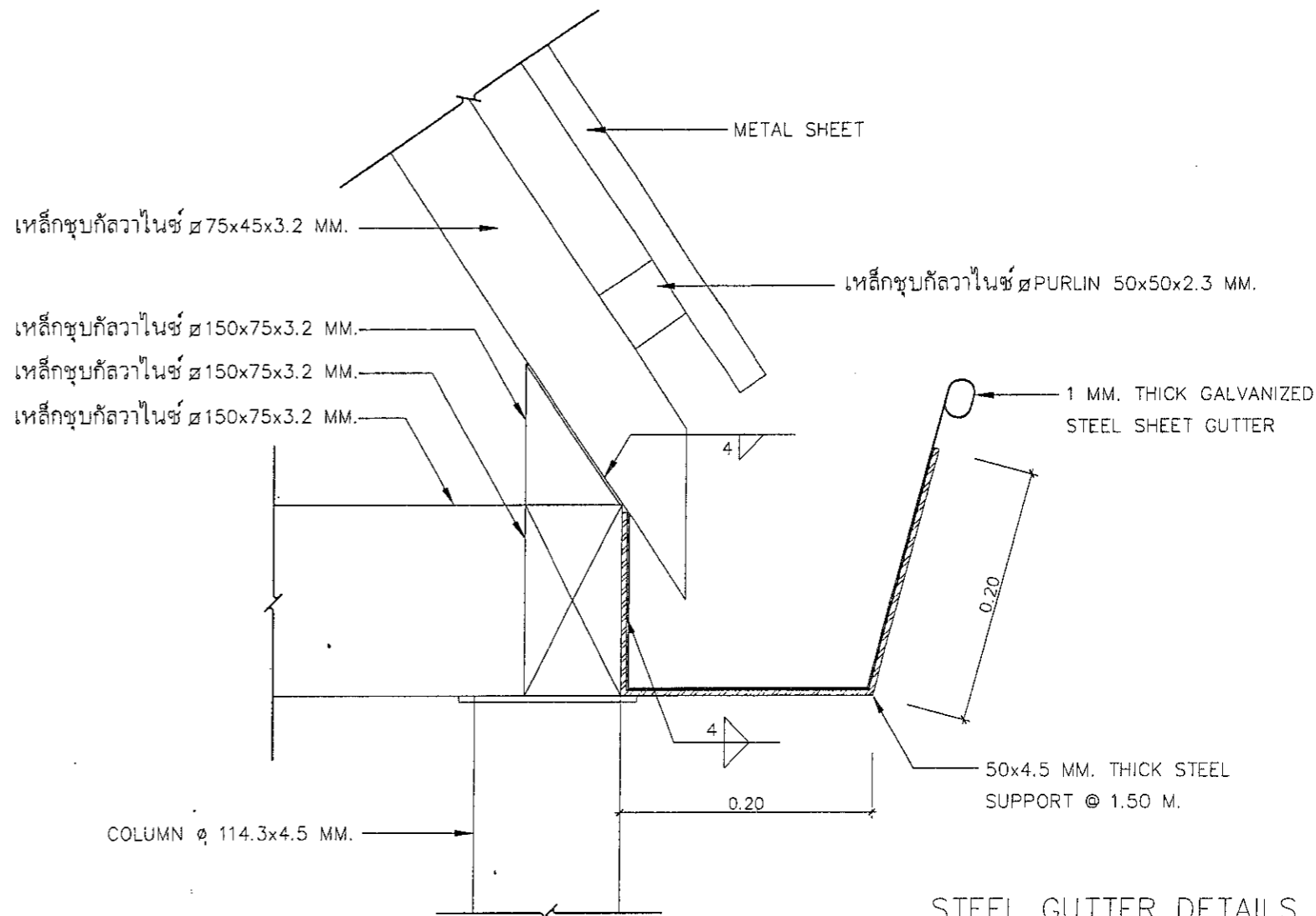

กรมทางหลวง  
STEEL GUTTER DETAILS

SCALE NOT TO SCALE

NOTES :

- ALL DIMENSION ARE IN METERS UNLESS OTHERWISE INDICATED.
- METAL SHEET
  - DESCRIPTION
    - METAL SHEET SHALL BE HIGH TENSILE STEEL SHEET HOT DIP ZINC-ALUMINIUM ALLOY COATING AND PVDF (20-25 MICRONS THICK) PAINT COATING.
    - THE TOTAL METAL SHEET THICKNESS SHALL NOT BE LESS THAN 0.53 MM.
  - FINISH COATING
    - ALL ALUMINIUM-ZINC ALLOY COATED METAL SHEET SHALL HAVE A CONVERSION AND A PRIMER (NOT LESS THAN 5 MICRONS THICK) COATING BEFORE RECEIVING THE FINISH COATING.
    - FOR ROOFING SHALL RECEIVE ALUMINIUM AND ZINC ALLOY COATING NOT LESS THAN 150 G/M<sup>2</sup>.
  - PROFILE
    - PROFILE HIGH SHALL BE HIGHER THAN 28 MM. METAL SHEET PROFILE HAVE SPACING OF CHEST NOT MORE THAN 130 MM. AND HIGH OF CREST NOT LESS THAN 23 MM. OR CORRUGATED PROFILE.
- PAN-LOM, FASCIA AND CEILING SHALL BE PAINTED IN WHITE COLOUR.
- METAL SHEET FIXING SYSTEM MUST BE HEX POINT SCREW WITH EPDM SEAL, FASTENER GAUGE 12.
- METAL SHEET SCREW FIXING SPACING SHALL BE EVERY INTERNAL ALTERNATE CREST.

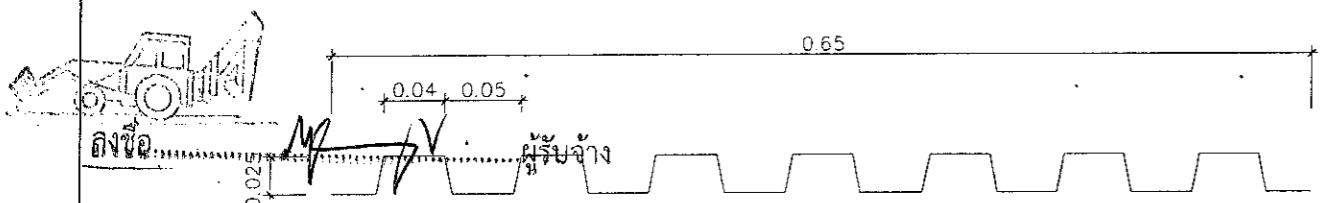

ผู้รับจ้าง  
METAL SHEET DETAIL

SCALE NOT TO SCALE

กรมทางหลวง		
เขียน	ตรวจ	วันที่
ออกแบบ	ตรวจ	วันที่
เห็นชอบ	รศ. พล.17 2	8/10/63
อนุญาต	รศ. พล.17	8/10/63

แบบที่ 11 โครงสร้างอาคารรถโดยสารประจำทาง (Type 11) ขนาด 10 เมตร กว้าง 3 เมตร ยาว 3 เมตร  
BUS STOP SHELTER TYPE "11" WIDTH 10 M

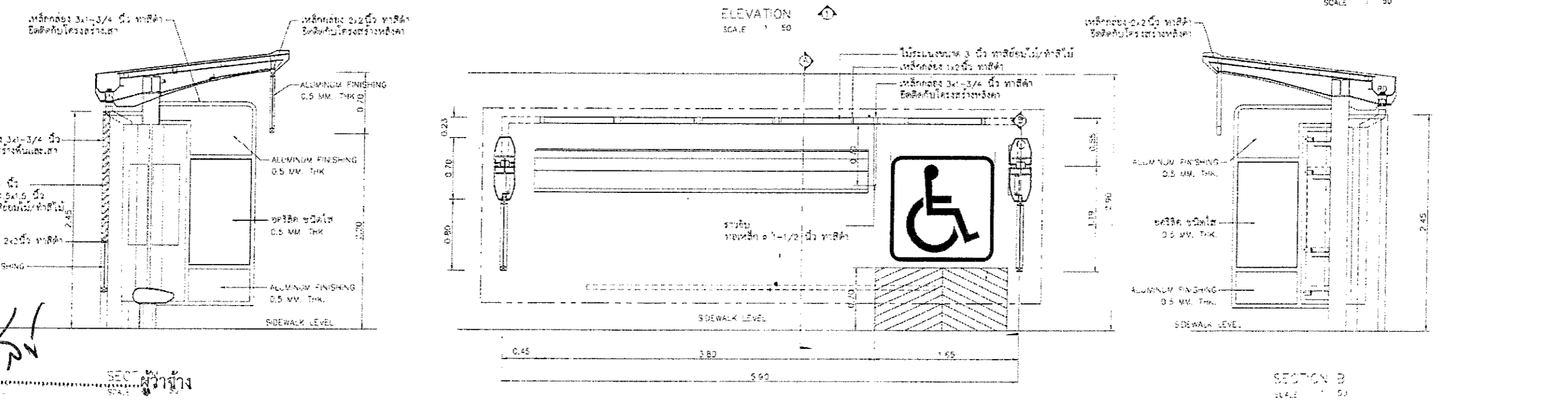
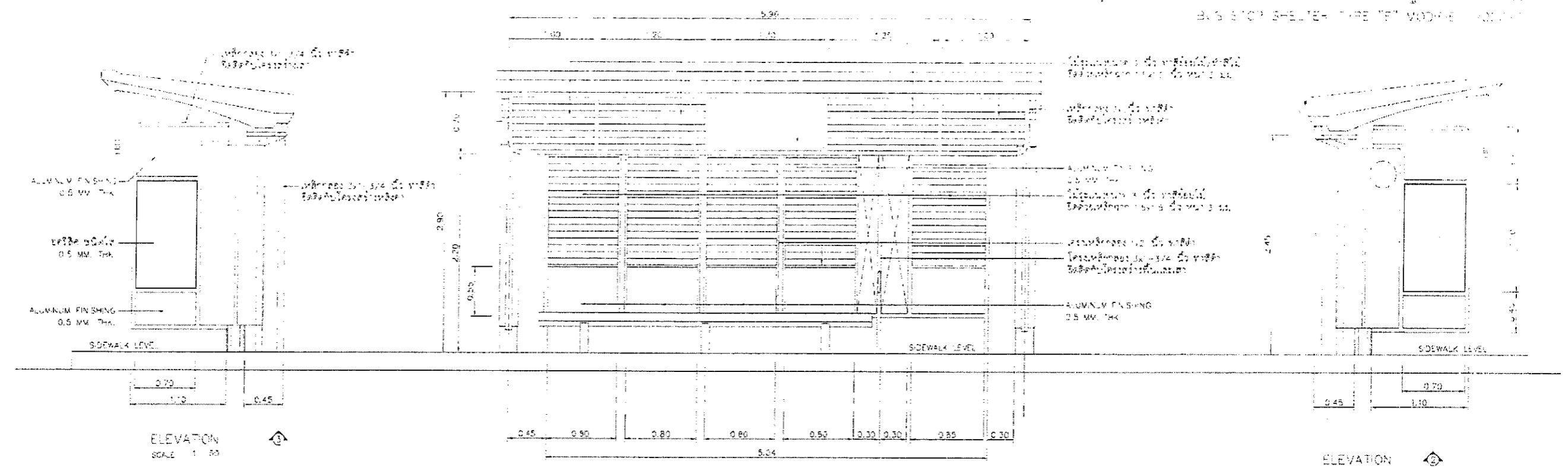

ลงชื่อ ผู้ว่าจ้าง

**NOTES**

1. DIMENSIONS ARE IN METERS UNLESS OTHERWISE INDICATED.
2. TO CONTE SHALL HAVE A MINIMUM ULTIMATE COMPRESSIVE STRENGTH OF 40 MPa (5800 PSI) FOR REINFORCING BARS.
3. JOINT SHALL CONFORM TO THE TYPE, PORTLAND CEMENT OR APPROX. THE
4. REINFORCING STEEL SHALL CONFORM TO THE 11, GRADE 60 OR 64 FOR ROUND BARS AND TO THE 11, GRADE 60 FOR SQUARE BARS.
5. HOT ROLLED STEEL PLATE SHALL CONFORM TO THE 11, GRADE 40.
6. THOUGH STRUCTURAL STEEL SECTION SHALL CONFORM TO THE 11, GRADE 40.
7. BUILD UP SECTION AND STEEL PLATE SHALL CONFORM TO THE 11, GRADE 40.
8. ALL STEEL AND BOLT ASSEMBLY SHALL BE GALVANIZED ZINC COATING SHALL NOT BE LESS THAN 500 GRAMS/M<sup>2</sup>.

**NOTE**

1. DIMENSIONS ARE IN METERS UNLESS OTHERWISE INDICATED.
2. TO CONTE SHALL HAVE A MINIMUM ULTIMATE COMPRESSIVE STRENGTH OF 40 MPa (5800 PSI) FOR REINFORCING BARS.
3. JOINT SHALL CONFORM TO THE TYPE, PORTLAND CEMENT OR APPROX. THE
4. REINFORCING STEEL SHALL CONFORM TO THE 11, GRADE 60 OR 64 FOR ROUND BARS AND TO THE 11, GRADE 60 FOR SQUARE BARS.
5. HOT ROLLED STEEL PLATE SHALL CONFORM TO THE 11, GRADE 40.
6. THOUGH STRUCTURAL STEEL SECTION SHALL CONFORM TO THE 11, GRADE 40.
7. BUILD UP SECTION AND STEEL PLATE SHALL CONFORM TO THE 11, GRADE 40.
8. ALL STEEL AND BOLT ASSEMBLY SHALL BE GALVANIZED ZINC COATING SHALL NOT BE LESS THAN 500 GRAMS/M<sup>2</sup>.



ลงชื่อ ผู้รับจ้าง

วันที่ 24/7/63  
  
 24/7/63

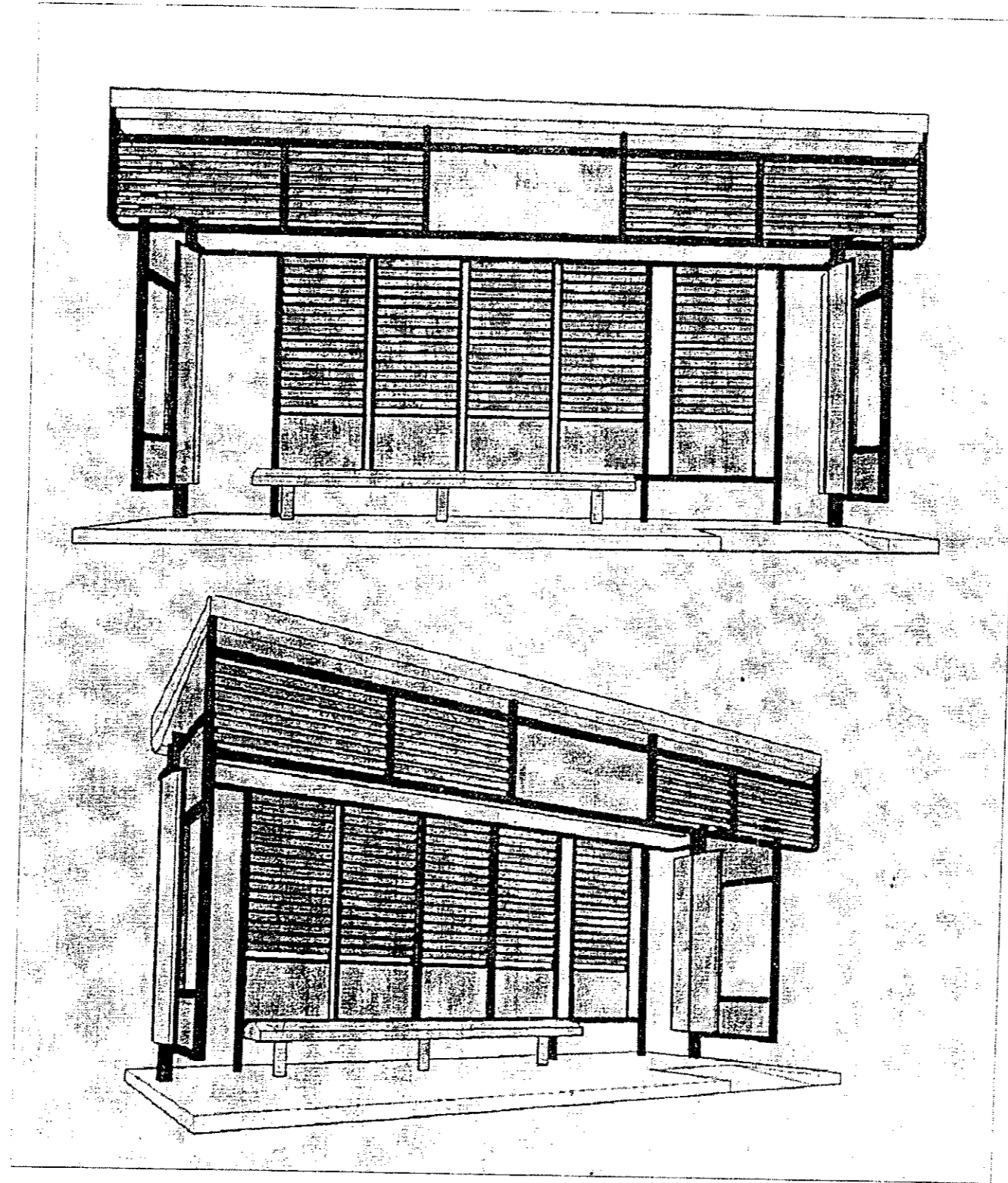

ลงชื่อ.....ผู้ว่าจ้าง

ลงชื่อ.....ผู้รับจ้าง

แบบแปลนป้ายรถเมล์แบบที่ ๕ (แบบปรับปรุง) BUS STOP SHELTER TYPE "E" MODIFIED 2020-1

ประวัติการแก้ไข			
วันที่แก้ไข	โดย	เหตุผล	วันที่
วันที่	โดย	เหตุผล	วันที่
			24.7.63
วันที่	โดย	เหตุผล	วันที่
			24.7.63

เอกสารประกอบสัญญาจ้าง เลขที่ กก.๗ / ๒๕๖๘  
ลงวันที่ ๑๑ มี.ค. ๒๕๖๕ ข้อ ๒๗ หมวด ๗

### เงื่อนไขการเสนอแผนการทำงาน

ภายในกำหนดระยะเวลา ๗ วัน นับถัดจากวันลงนามในสัญญาผู้รับจ้างจะต้องจัดทำแผนการทำงาน ส่งให้ผู้ว่าจ้างตรวจสอบและแผนการทำงานดังกล่าวต้องได้รับความเห็นชอบจากผู้ว่าจ้างก่อนถึงจะลงมือทำงานได้

แผนการทำงาน จะต้องแสดงลำดับขั้นตอน และช่วงเวลาที่ทำงานแต่ละรายการตามสัญญาให้ครบถ้วนชัดเจนและเป็นไปได้ โดยงานทั้งหมดต้องแล้วเสร็จบริบูรณ์ภายในกำหนดเวลาของสัญญา

ในกรณีมีความจำเป็นต้องปรับแผนการทำงานในระหว่างการทำงาน ผู้รับจ้างต้องเสนอแผนการทำงานที่ปรับใหม่แก่ผู้ว่าจ้างเพื่อให้ความเห็นชอบก่อนทุกครั้ง

ลงชื่อ..........ผู้ว่าจ้าง

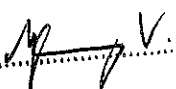
ลงชื่อ..........ผู้รับจ้าง

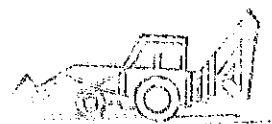

เอกสารประกอบสัญญาจ้าง เลขที่ ภก.๗./๒๕๖๔  
ลงวันที่ ๑๑ มี.ค. ๒๕๖๔ ข้อ.๒.๘.ผนวก.๔

ขั้นตอนการพิจารณากรณีตัดสิทธิ์ซื้อแบบของคณะกรรมการ  
ตามคำสั่งกรมทางหลวง ที่ บ.๑/๑๕๑/๒๕๔๙ ลงวันที่ ๑๑ กันยายน ๒๕๔๙

๑.งานบำรุงทาง

กรณีตัดสิทธิ์ซื้อแบบในกรณีไม่เข้าดำเนินการ , ก่อสร้างล่าช้า

๑. ผู้เสนอราคาที่ได้รับการคัดเลือกให้ทำสัญญากับกรมทางหลวง ไม่มาลงนามในสัญญาภายในระยะเวลา ๓๐ วัน นับตั้งแต่วันที่หน่วยงานเจ้าของงานมีหนังสือแจ้งให้ทราบ
๒. ในกรณีที่ผู้รับจ้าง ไม่เข้าดำเนินการภายในระยะเวลาที่หน่วยงานเจ้าของงานกำหนด แต่ไม่เกิน ๓๐ วัน นับตั้งแต่วันเริ่มสัญญา โดยมีได้เป็นความผิดของหน่วยงานเจ้าของงาน
๓. ผู้รับจ้างที่คำสั่งทำงานอยู่และงานนั้นหมดสัญญาแล้ว แต่ยังไม่แล้วเสร็จ โดยไม่มีเหตุอันสมควรจะไม่มีสิทธิ์ เสนอราคา ยกเว้นเมื่องานที่เหลือนั้นคาดว่าจะแล้วเสร็จตามสัญญาในเวลาอันใกล้ และผลงานที่แล้วเสร็จใน ขณะนั้นต้องไม่น้อยกว่า ๙๐% ของงานที่คาดว่าจะทำจริง

๓.๓ ในกรณีของสัญญาที่มีเวลาทำการตั้งแต่ ๑๐๐ วันขึ้นไป ซึ่งผู้รับจ้างเข้าดำเนินการแล้ว แต่ผลงานไม่ ถึง ๒๕% ของผลงานทั้งหมด เมื่อเวลาล่วงเลยไปเกิน ๕๐% ของระยะเวลาตามสัญญา

๓.๔ เมื่อสิ้นสุดสัญญาแล้วแต่ผู้รับจ้างทำงานได้ผลงานไม่ถึง ๙๐% ของงานที่ต้องดำเนินการจริงตาม สัญญาโดยไม่มีเหตุอันสมควร

๔. ภายในระยะเวลาที่รับประกันผลงาน ผู้รับจ้างไม่เข้าดำเนินการซ่อมแซมสิ่งก่อสร้างที่ชำรุดบกพร่องของงาน ภายในระยะเวลาตามที่ผู้ว่าจ้างกำหนด โดยเป็นความรับผิดชอบของผู้รับจ้าง (ให้ปฏิบัติตามแนวทางตาม หนังสือกรมฯ อนุมติ เลขที่ สมท.๑/๕๓๒ ลงวันที่ ๓๑ สิงหาคม ๒๕๔๙ เรื่องแนวทางปฏิบัติในการซ่อมแซม สิ่งก่อสร้างที่ชำรุดบกพร่องของงานก่อสร้างและบำรุงทางภายในระยะเวลารับประกันงานตามที่กำหนดในสัญญา

๕. กรณีผู้รับจ้างผิดเงื่อนไขสัญญาว่าจ้างโดยผู้รับจ้างไม่คืนเงินค่า K หรือเงินที่เกิดจากการเปลี่ยนแปลงอัตรา แลกเปลี่ยนเงินตราระหว่างประเทศ ภายในระยะเวลา ๑๕ วัน นับจากวันที่ได้รับแจ้ง

๖. ผู้รับจ้างที่กรมทางหลวงได้บอกเลิกสัญญา หรืออยู่ในระหว่างที่หน่วยงานเจ้าของงานขออนุญาตบอกเลิกสัญญา โดยเป็นความรับผิดชอบของผู้รับจ้าง จะไม่มีสิทธิ์เสนอราคา

อนึ่ง ผู้รับจ้างถูกพิจารณาเป็นผู้ขาดคุณสมบัติเสนอราคางานก่อสร้าง งานก่อสร้างสะพาน งานปรับปรุง ย่านชุมชน งานลาดยางทางหลวง งานลาดยางสายสั้น งานปรับปรุงทางหลวงเพื่อการท่องเที่ยว หรืองานอื่นๆ ตามที่กรมทางหลวงเห็นสมควร ถือว่าขาดคุณสมบัติเสนอราคาทั้งงานก่อสร้างและงานบำรุงทาง และไม่มีสิทธิ์ใน การเสนอราคาก่อสร้างหรือบำรุงทางทุกประเภทสำหรับงานจัดจ้างของทุกหน่วยงานของกรมทางหลวง

สำหรับผู้รับจ้างที่ถูกพิจารณาเป็นผู้ขาดคุณสมบัติเสนอราคาบำรุงทางประเภทใด ถือว่าขาดคุณสมบัติ เสนอราคาเฉพาะงานบำรุงทางประเภทนั้น และไม่มีสิทธิ์ในการเสนอราคางานบำรุงทางประเภทนั้น สำหรับงาน จัดซื้อจัดจ้างของทุกหน่วยงานของกรมทางหลวง

ลงชื่อ.....ผู้ว่าจ้าง

ลงชื่อ.....ผู้รับจ้าง





๒. งานก่อสร้างงานปรับปรุงย่านชุมชน , งานลาดยางทางหลวง ,  
งานปรับปรุงทางหลวงเพื่อการท่องเที่ยว และงานอื่นๆ

๑. ผู้เสนอราคาที่ได้รับการคัดเลือกให้ทำสัญญากับกรมทางหลวงไม่มาลงนามในสัญญา ภายในระยะเวลา ๓๐ วัน นับตั้งแต่วันที่หน่วยงานเจ้าของงานมีหนังสือแจ้งให้ทราบ
๒. ผู้รับจ้างที่กำลังทำงานนั้นหมดสัญญาแล้วแต่ยังไม่แล้วเสร็จ โดยไม่มีเหตุอันสมควร จะไม่มีสิทธิ์เสนอราคา ยกเว้นเมื่องานที่เหลือนั้นคาดว่าจะแล้วเสร็จตามสัญญาในเวลาอันใกล้ และผลงานที่แล้วเสร็จในขณะนั้นต้องไม่น้อยกว่า ๙๐% ของงานที่คาดว่าจะทำจริง
๓. ภายในระยะเวลาที่รับประกันผลงาน ผู้รับจ้างไม่เข้าดำเนินการซ่อมแซมสิ่งก่อสร้างที่ชำรุดบกพร่องของงาน ภายในระยะเวลาตามที่ผู้ว่าจ้างกำหนด โดยเป็นความรับผิดชอบของผู้รับจ้าง (ให้ปฏิบัติตามแนวทางตาม หนังสือกรมฯ อนุมติ เลขที่ สมท.๑/๕๓๒ ลงวันที่ ๓๑ สิงหาคม ๒๕๔๙ เรื่องแนวทางปฏิบัติในการซ่อมแซม สิ่งก่อสร้างที่ชำรุดบกพร่องของงานก่อสร้างและบำรุงทางภายในระยะเวลารับประกันงานตามที่กำหนดในสัญญา
๔. กรณีผู้รับจ้างผิดเงื่อนไขสัญญาว่าจ้างโดยผู้รับจ้างไม่คืนเงินค่า K หรือเงินที่เกิดจากการเปลี่ยนแปลงอัตรา แลกเปลี่ยนเงินตราระหว่างประเทศ ภายในระยะเวลา ๑๕ วัน นับจากวันที่ได้รับแจ้ง
๕. ผู้รับจ้างที่กรมทางหลวงได้บอกเลิกสัญญา หรืออยู่ในระหว่างที่หน่วยงานเจ้าของงานขออนุมัติบอกเลิกสัญญา โดยเป็นความผิดของผู้รับจ้าง จะไม่มีสิทธิ์เสนอราคา
๖. ผู้รับจ้างมีจำนวนโครงการก่อสร้างครบตามสิทธิการเสนอราคาตามหลักเกณฑ์การจดทะเบียนฯ
๗. กรณีที่เป็นงานในลักษณะพิเศษ หรืองานเร่งด่วนตามสัญญา ผู้รับจ้างที่มีผลงานล่าช้ากว่าแผนงานเกิน ๕% โดยเป็นความผิดของผู้รับจ้าง
๘. ผู้รับจ้างมีผลงานล่าช้ากว่าแผนงานเกิน ๑๕% โดยเป็นความผิดของผู้รับจ้าง
๙. ผู้รับจ้างมีผลงานไม่ถึง ๒๕% ของงานทั้งหมดเมื่อเวลาล่วงเลยไม่เกินหนึ่งในสองของระยะเวลาตามสัญญา โดยเป็นความผิดของผู้รับจ้าง
๑๐. ผู้รับจ้างมีผลงานล่าช้ากว่าแผนงาน และมีผลงานประจำเดือนที่ตั้งไว้ไม่ถึง ๕๐% ของแผนงานประจำเดือน ที่ตั้งไว้เมื่อเวลาล่วงเลย ไปเกินหนึ่งในสองของระยะเวลาตามสัญญา โดยเป็นความผิดของผู้รับจ้าง

ลงชื่อ.....



ผู้ว่าจ้าง

ลงชื่อ.....

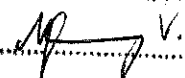

ผู้รับจ้าง



เอกสารประกอบสัญญาจ้าง เลขที่ กก.๗./๒๕๖๕  
ลงวันที่ ๑๑ มี.ค. ๒๕๖๕ ข้อ ๒.๙.ผนวก.๙

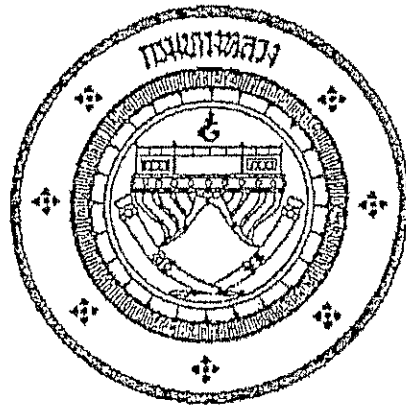

แนวทางการพิจารณา  
ขยายอายุสัญญาหรือการงดหรือลดค่าปรับ  
งานจ้างเหมาของกรมทางหลวง

กรมทางหลวง

สิงหาคม ๒๕๖๑

ลงชื่อ.....ผู้ว่าจ้าง

ลงชื่อ.....ผู้รับจ้าง

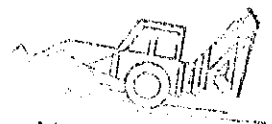

-สำเนา-

ส่วนราชการ สำนักก่อสร้างทางที่ ๑ ส่วนบริหารงานทั่วไป โทร. ๐๖-๓๕๕-๖๘๐๒,๒๓๐๒๓  
ที่ สท.๑/ ๕๑๕๖ วันที่ ๖ สิงหาคม ๒๕๖๓  
เรื่อง แนวทางการพิจารณาขยายอายุสัญญาหรือการงดหรือลดค่าปรับงานจ้างเหมาของกรมทางหลวง

เรียน อทล.

ตามที่คณะกรรมการพิจารณาปัญหาเกี่ยวกับงานจ้างเหมา ได้ประชุมคณะกรรมการฯ เรื่อง หลักเกณฑ์ในการพิจารณาขยายอายุสัญญา และได้มีการปรับปรุงแนวทางการพิจารณาขยายอายุสัญญาหรือการงดหรือลดค่าปรับงานจ้างเหมาของกรมทางหลวงเสนอมาพร้อมนี้ ทั้งนี้เพื่อให้การปฏิบัติงานเข้าไปในทางเดียวกัน

จึงเรียนมาเพื่อโปรดพิจารณา หากเห็นชอบจะได้เวียนให้หน่วยงานที่เกี่ยวข้องเพื่อถือปฏิบัติต่อไป พร้อมนี้ได้แนบแนวทางการพิจารณาขยายอายุสัญญาหรือการงดหรือลดค่าปรับงานจ้างเหมาด้วยแล้ว



(นายกมล หนูคุ้ม)

รองอธิบดีฝ่ายดำเนินงาน

ประธานคณะกรรมการพิจารณาปัญหาเกี่ยวกับงานจ้างเหมา

วิรัช/ช่าง-ทวน

วารกรณ์/พิมพ์

 /ตรวจ

แนวทางการพิจารณาขยายอายุสัญญาหรือการงดหรือลดค่าปรับ  
งานจ้างเหมาของกรมทางหลวง

กฎหมาย ระเบียบ คำสั่ง หนังสือเวียนที่เกี่ยวข้อง

1. พระราชบัญญัติการจัดซื้อจัดจ้างและการบริหารพัสดุภาครัฐ พ.ศ.2560 มาตรา 102

การงดหรือลดค่าปรับให้แก่คู่สัญญา หรือการขยายเวลาทำการตามสัญญาหรือข้อตกลง ให้อยู่ในดุลพินิจของผู้มีอำนาจที่จะพิจารณาได้ตามจำนวนวันที่มีเหตุเกิดขึ้นจริง เฉพาะในกรณีดังต่อไปนี้

- (1) เหตุเกิดจากความผิดหรือความบกพร่องของหน่วยงานของรัฐ
- (2) เหตุสุดวิสัย
- (3) เหตุเกิดจากเหตุการณ์อันหนึ่งอันใดที่คู่สัญญาไม่ต้องรับผิดชอบตามกฎหมาย
- (4) เหตุอื่นตามที่รัฐมนตรีกำหนดในกฎกระทรวง

หลักเกณฑ์และวิธีการของงดหรือลดค่าปรับให้แก่คู่สัญญา หรือการขยายเวลาทำการตามสัญญาหรือข้อตกลง ให้เป็นไปตามระเบียบที่รัฐมนตรีกำหนด

2. ระเบียบกระทรวงการคลังว่าด้วยการจัดซื้อจัดจ้างและการบริหารพัสดุภาครัฐ พ.ศ.2560

ข้อ 182 การงดหรือลดค่าปรับให้แก่คู่สัญญา หรือการขยายเวลาทำการตามสัญญาหรือข้อตกลงตาม มาตรา 102 ในกรณีที่มีเหตุเกิดจากความผิดหรือความบกพร่องของหน่วยงานของรัฐ หรือเหตุสุดวิสัย หรือเกิดจากเหตุการณ์อันหนึ่งอันใดที่คู่สัญญาไม่ต้องรับผิดชอบตามกฎหมายหรือเหตุอื่นตามที่กำหนดในกฎกระทรวง ทำให้คู่สัญญาไม่สามารถส่งมอบสิ่งของหรืองานตามเงื่อนไขและกำหนดเวลาแห่งสัญญาได้ ให้หน่วยงานของรัฐ ระบุไว้ในสัญญาหรือข้อตกลงกำหนดให้คู่สัญญาต้องแจ้งเหตุดังกล่าวให้หน่วยงานของรัฐทราบภายใน 15 วัน นับถัดจากวันที่เหตุนั้นได้สิ้นสุดลง หรือตามที่กำหนดในกฎกระทรวง หากมิได้แจ้งภายในเวลาที่กำหนด คู่สัญญาจะขมมากกล่าวอ้างเพื่อของดหรือลดค่าปรับ หรือขอขยายเวลาในภายหลังมิได้ เว้นแต่กรณีเหตุเกิดจากความผิดหรือความบกพร่องของหน่วยงานของรัฐซึ่งมีหลักฐานชัดเจน หรือหน่วยงานของรัฐทราบที่อยู่แล้ว ตั้งแต่ต้น

3. คำสั่งกรมทางหลวง ที่ บ.1/120/2560 ลงวันที่ 29 สิงหาคม 2560

เรื่อง มอบอำนาจการพิจารณางด ลดค่าปรับ หรือการขยายเวลาทำการตามสัญญาหรือข้อตกลงงาน  
ซื้อ/จ้าง งานช่างที่ปรึกษา และงานจ้างออกแบบหรือควบคุมงานก่อสร้าง

การงดหรือลดค่าปรับให้แก่คู่สัญญา หรือการขยายเวลาทำการตามสัญญาหรือข้อตกลงอยู่ในอำนาจของหัวหน้าหน่วยงานของรัฐ (อธิบดี) ที่จะพิจารณาได้ตามจำนวนวันที่มีเหตุเกิดขึ้นจริง และอธิบดีได้มอบอำนาจในการพิจารณางด ลดค่าปรับ หรือการขยายเวลาทำการตามสัญญาหรือข้อตกลงในวงเงินอำนาจสั่งซื้อ/สั่งจ้างของอธิบดี (ไม่เกิน 200 ล้านบาท) ให้กับหน่วยงานต่าง ๆ ดังนี้

1. หน่วยงานส่วนกลาง มอบอำนาจให้รองอธิบดี วิศวกรใหญ่ เป็นผู้มีอำนาจในการพิจารณางด ลดค่าปรับ หรือการขยายเวลาทำการตามสัญญาหรือ ข้อตกลงในงานจ้างซึ่งอยู่ในความรับผิดชอบของหน่วยงานในส่วนกลางตามสายการบังคับบัญชา
2. หน่วยงานภูมิภาค มอบอำนาจให้ผู้อำนวยการสำนักงานทางหลวง ผู้อำนวยการศูนย์สร้างทาง ผู้อำนวยการศูนย์สร้างและบูรณะสะพาน เป็นผู้มีอำนาจในการพิจารณางด ลดค่าปรับ หรือการขยายเวลาทำการตามสัญญาหรือข้อตกลงในงานจัดจ้าง
3. ให้ผู้รับมอบอำนาจตามข้อ 1 และข้อ 2 เป็นผู้รับผิดชอบในการดำเนินการพร้อมทั้งตรวจสอบเอกสารหลักฐานต่าง ๆ ที่เกี่ยวข้องให้ถูกต้องตามกฎหมาย ระเบียบ และข้อบังคับอื่น ๆ ของทางราชการที่เกี่ยวข้อง โดยเคร่งครัดทุกกรณี

4. หนังสือคณะกรรมการว่าด้วยพัสดุ ส่วนที่ ๓๓๓ ที่ กค (กพร) ๐421.3/ว 268 ลงวันที่ 16 กรกฎาคม 2555

ในการพิจารณางดหรือลดค่าปรับให้แก่คู่สัญญาด้วยเหตุ (1) เหตุเกิดจากความผิดหรือความบกพร่องของส่วนราชการ (2) เหตุสุดวิสัย (3) เหตุเกิดจากพฤติการณ์อันหนึ่งอันใดที่คู่สัญญาไม่ต้องรับผิดชอบตามกฎหมาย ซึ่งเหตุดังกล่าวมีผลกระทบโดยตรงที่ทำให้ผู้รับจ้างไม่สามารถส่งมอบงานจ้างตามสัญญา ให้อยู่ในอำนาจของหัวหน้าส่วนราชการที่จะพิจารณาได้ตามจำนวนวันที่มีเหตุเกิดขึ้นจริง โดยจะต้องพิจารณาว่าคู่สัญญาได้ปฏิบัติตามสัญญาหรือข้อตกลงให้กับทางราชการเป็นไปอย่างปกติตลอดมา และต้องไม่มีพฤติการณ์ที่จะทิ้งงานของทางราชการ หากมีเหตุผลอันสมควรที่จะพิจารณางดหรือลดค่าปรับตามสัญญา แม้ได้ดำเนินการล่วงหน้ากำหนดระยะเวลาส่งมอบหรือแล้วเสร็จตามสัญญาหรือข้อตกลงจนมีค่าปรับเกิดขึ้นแล้วก็ตามแต่ต้องยังมีได้มีการตรวจรับงานงวดสุดท้าย

5. หนังสือสำนักนายกรัฐมนตรี ที่ นร(กพร) 1305/ว11948 ลงวันที่ 13 ธันวาคม 2543

กรณีที่ส่วนราชการ ได้ทำสัญญาหรือข้อตกลงเป็นหนังสือกับผู้รับจ้างแล้ว ต่อมาหากมีความจำเป็นต้องแก้ไขเปลี่ยนแปลงสัญญาหรือข้อตกลง หรือพิจารณาขยายระยะเวลาทำการตามสัญญา การงดหรือลดค่าปรับแล้ว ให้คณะกรรมการตรวจการจ้าง เป็นผู้เสนอความเห็นเพื่อประกอบการพิจารณาของหัวหน้าส่วนราชการ

6. หนังสือข้อข้อยกเว้นหรือ คำนำนายกรัฐมนตรีนที่ นร(กพรท)1305/10406 ลงวันที่ 18 ธันวาคม 2541

- การพิจารณาขอลดหรือลดค่าปรับ เป็นการพิจารณาอนุมัติให้ในเวลาที่ล่วงเลยกำหนดเวลาของสัญญาหรือข้อตกลงไปแล้ว และเป็นกรณีที่มีค่าปรับเกิดขึ้นแล้ว
- การพิจารณาขยายเวลาทำการตามสัญญาหรือข้อตกลง เป็นการพิจารณาอนุมัติให้ก่อนที่จะครบกำหนดสัญญา และค่าปรับยังไม่เกิดขึ้น

ในการขยายเวลาทำการตามสัญญา การงดหรือลดค่าปรับ เป็นนิติกรรมฝ่ายเดียว เมื่อผู้ว่าจ้างเห็นสมควรว่าระยะเวลาที่เสียไปมิใช่ความผิดของผู้รับจ้าง และเห็นสมควรขยายระยะเวลา หรือลดหรือลดค่าปรับให้แล้ว จึงไม่จำเป็นต้องทำสัญญาแก้ไขเพิ่มเติมอีก โดยใช้เพียงคำสั่งอนุมัติของผู้มีอำนาจประกอบสัญญาให้เป็นหลักฐานในการเบิกจ่ายเงินหรือคืนเงินค่าปรับให้แก่คู่สัญญาก็ได้

7. หนังสือข้อข้อยกเว้นหรือ คำนำนายกรัฐมนตรีนที่ นร(กพรท) 1407/2829 ลงวันที่ 5 เมษายน 2545

กรณีกรมฯ ไม่สามารถส่งมอบพื้นที่ทำงานให้แก่ผู้รับจ้างได้ เนื่องจากปัญหาในการจัดกรรมสิทธิ์ที่ดิน ต่อมาเมื่อล่วงเลยเวลาทำการตามสัญญาแล้วจึงสามารถส่งมอบพื้นที่ให้ผู้รับจ้างเข้าทำงานได้เฉพาะบางช่วง และภายหลังเมื่อกรมฯ จัดกรรมสิทธิ์ที่ดินได้เสร็จแล้วจึงจะมอบพื้นที่ช่วงอื่น ๆ เพิ่มเติมให้แก่ผู้รับจ้างอีก หากปรากฏข้อเท็จจริงว่ากรมฯ หลงลืมปัญหาอุปสรรคในการจัดกรรมสิทธิ์ที่ดิน และเมื่อเหตุอุปสรรคดังกล่าวสิ้นสุดลงในแต่ละช่วง กรมฯ ก็ขอมให้ดุลพินิจในการพิจารณาขยายระยะเวลา กหรือลดค่าปรับให้แก่ผู้รับจ้างได้ตามระยะเวลาที่ผู้รับจ้างได้รับผลกระทบจากการจัดกรรมสิทธิ์ที่ดินในแต่ละช่วงได้ โดยกรมฯ จะต้องพิจารณาด้วยว่าเหตุอุปสรรคดังกล่าวมีส่วนสัมพันธ์กับงานก่อสร้างในส่วนอื่นและเป็นเหตุให้ผู้รับจ้าง ไม่สามารถดำเนินการก่อสร้างในส่วนทั้งหมดให้แล้วเสร็จตามกำหนดเวลาในสัญญาหรือไม่

**สิทธิที่คู่สัญญาจะได้รับการพิจารณา**

คู่สัญญาต้องแจ้งเหตุแห่งการ ขอลขยายระยะเวลาทำการตามสัญญา การงดหรือลดค่าปรับตามระเบียบฯ ข้อ 182 ให้หน่วยงานของรัฐทราบภายใน 15 วัน นับตั้งแต่วันที่เหตุนั้นได้สิ้นสุดลง หากมิได้แจ้งภายในเวลาที่กำหนด คู่สัญญาจะยกมากล่าวอ้างเพื่อขอชดหรือลดค่าปรับ หรือขอขยายเวลาในภายหลังมิได้ เว้นแต่กรณีเหตุเกิดจากความผิดหรือความบกพร่องของหน่วยงานของรัฐซึ่งมีหลักฐานชัดเจน หรือหน่วยงานของรัฐทราบคืออยู่แล้วตั้งแต่ต้น

เอกสารประกอบการพิจารณาของขยายอายุสัญญา การงัดหรือลดค่าปรับ

หน่วยงานที่เป็นคู่สัญญาจะต้องนำส่งเอกสารที่เกี่ยวข้องในการขอขยายอายุสัญญา หรือการงัดหรือลดค่าปรับ อย่างน้อยดังนี้

1. สำเนาสัญญา
2. สำเนาหนังสือแจ้งขอเข้าทำงานและขอรับมอบพื้นที่ตามสัญญาของผู้รับจ้าง ซึ่งการกำหนดวันเข้าทำงาน ให้ระบุวันที่แน่นอน ห้ามใช้คำว่า "คาดว่า" เพราะจะมีปัญหาในการพิจารณา (ถ้ามี)
3. สำเนาหนังสือมอบพื้นที่ทำงานของผู้ว่าจ้างทุกครั้งที่ได้มอบพื้นที่ให้ผู้รับจ้างหรือสำเนาหนังสือที่แจ้งโดยกำหนดวันที่แน่นอนที่จะให้ผู้รับจ้างเข้าดำเนินการได้ (ถ้ามี)
4. สำเนาหนังสือผู้รับจ้าง แจ้งปัญหาอุปสรรคที่เป็นเหตุให้ไม่สามารถเข้าทำการก่อสร้างได้ เพื่อขอขยายเวลานั้น แจ้งเหตุติดขัดสาธารณูปโภคต่าง ๆ โดยเฉพาะอย่างยิ่งหนังสือแจ้งฉบับแรก สำเนาหนังสือขอขยายอายุสัญญาหรือของงัดหรือลดค่าปรับของผู้รับจ้าง โดยต้องระบุสาเหตุและจำนวนวันที่ขอขยายอายุสัญญาด้วยจะไม่รับเรื่องไว้พิจารณา กรณีที่ขอขยายอายุสัญญาล่วงหน้า โดยที่ยังไม่ทราบวันที่มอบสถานที่ให้ได้เนื่องจากไม่ทราบจำนวนวันที่มีเหตุเกิดขึ้นจริง
5. สำเนาหนังสือโครงการ/แขวงฯเจ้าของพื้นที่แจ้งหน่วยงานเจ้าของกิจการสาธารณูปโภคให้ทำการรื้อย้าย
6. สำเนาหนังสือหน่วยงานเจ้าของกิจการสาธารณูปโภคแจ้งผลการคำนวณการ
7. สำเนาหนังสือโครงการ/แขวงฯ เจ้าของพื้นที่ แจ้งยืนยันวันที่แก้ไขปัญหาอุปสรรคแล้วเสร็จ พร้อมให้ผู้รับจ้างเข้าทำการก่อสร้างได้
8. สำเนาใบตรวจรับงาน (กรณีงัดแล้วเสร็จให้แจ้งวันแล้วเสร็จด้วย)
9. บันทึกความเห็นของคณะกรรมการตรวจรับวัสดุในงานจ้างทั้งหมด (หากกรรมการคนใดมีความเห็นแย้งให้บันทึกความเห็นไว้โดยชัดเจน)
10. Work Schedule, Bar Chart ของ Main Item และบันทึกการปฏิบัติงานของผู้รับจ้างและเหตุการณ์แวดล้อมเป็นรายวัน เฉพาะวันที่เกี่ยวข้องกับกรณีขอต่ออายุสัญญา (บางกรณี)
11. บันทึกของสำนัก ๆ หรือกองเจ้าของงาน สรุปข้อเท็จจริงเรียงตามลำดับเหตุการณ์ รวมทั้งให้อ้างอิงเอกสารที่เกี่ยวข้องเพียงพอ หรือความเห็น เพื่อให้คณะกรรมการสามารถนำไปประกอบการพิจารณากรณีนั้นได้
12. เอกสารอื่น ๆ เช่น รูปภาพ แผนผัง รูปตัด ฯลฯ (ถ้ามี) เหตุการณ์แวดล้อมเป็นรายวัน เฉพาะวันที่เกี่ยวข้องกับกรณีขอต่ออายุสัญญา (บางกรณี)
13. กรณีเกิดอุทกภัย หรือภัยพิบัติ ให้แนบเอกสารประกอบการพิจารณา เช่น ประกาศจังหวัดฯ

การคำนวณเวลาทำการสำหรับงานส่วนที่เหนือเฉพาะติดตั้งงานก่อสร้าง

เวลาทำการสำหรับงานส่วนที่เหนือเฉพาะที่ติดตั้งการก่อสร้าง มี 2 กรณี

- ๑ กรณีงานที่มีลักษณะเดียวกัน และไม่มีความยุ่งยากซับซ้อน (ส่วนใหญ่จะเป็นงานอย่างเดียว)
  - คำนวณปริมาณงานส่วนที่ติดตั้งเป็นเปอร์เซ็นต์ และเทียบกับระยะเวลาทำการตามสัญญาเดิม จะได้จำนวนวันที่ต้องใช้ในการก่อสร้างงานส่วนที่เหนือเฉพาะที่ติดตั้งการก่อสร้าง เช่น งานก่อสร้างสะพาน
- ๒ กรณีที่ต้องก่อสร้างงานหลายอย่าง และลักษณะการทำงานไม่เหมือนกัน
  - คำนวณจำนวนวันที่ต้องใช้ทำการของงานแต่ละอย่างตามหลักเกณฑ์การคิดเวลาทำการของกรมทางหลวง โดยใช้เครื่องมือ เครื่องจักร จำนวนชุดตามขั้นผู้รับเหมา แต่ทั้งนี้ต้องพิจารณาจำนวนเครื่องจักรที่ต้องแบ่งไปใช้งานส่วนที่ไม่ติดตั้งด้วย

ตัวอย่าง สัญญาจ้างทำงานก่อสร้างโครงการ A ระยะทาง 10 กิโลเมตร เริ่มต้นสัญญาวันที่ 1 มกราคม 2555 และสิ้นสุดสัญญาวันที่ 31 ธันวาคม 2555 พบปัญหาสารานุกรมโลกติดตั้งการก่อสร้างระยะทาง 2 กิโลเมตร ผู้รับจ้างเป็นผู้รับเหมางานก่อสร้างทางขึ้น 1 (ภาคผนวก)

กรณีที่ 1 มอบพื้นที่ให้ผู้รับจ้างเมื่อวันที่ 1 ธันวาคม 2555 แนวทางการพิจารณา

- ตามแผนงานที่ผู้รับจ้างได้รับอนุมัติแล้วนั้น เมื่อถึงวันที่ 1 ธันวาคม 2555 จะเหนือเฉพาะงานเปิดเตล็ด
- คำนวณปริมาณงานส่วนที่ติดตั้งและเว้นพื้นที่ต่อเนื่อง การคำนวณเวลาทำการ ให้ใช้เครื่องจักรจำนวน 4 ชุด โดยนำปริมาณงานส่วนที่เหนือ + งานเปิดเตล็ดตามเปอร์เซ็นต์ที่เหลือในแผนงานของส่วนที่ไม่ติดตั้ง + งานเปิดเตล็ดส่วนที่ติดตั้ง

กรณีที่ 2 มอบพื้นที่ให้ผู้รับจ้างเมื่อวันที่ 1 สิงหาคม 2555 แนวทางการพิจารณา

- ตามแผนงานที่ผู้รับจ้างได้รับอนุมัติแล้วนั้น เมื่อถึงวันที่ 1 สิงหาคม 2555 จะเหนืองานรองพื้นทาง งานพื้นทาง ผิวทาง งานเปิดเตล็ด
- คำนวณปริมาณงานส่วนที่ติดตั้งและเว้นพื้นที่ต่อเนื่อง การคำนวณเวลาทำการ ให้ใช้เครื่องจักรจำนวน 4 ชุด โดยนำปริมาณงานส่วนที่เหนือ + งานเปิดเตล็ดตามเปอร์เซ็นต์ที่เหลือในแผนงานของส่วนที่ไม่ติดตั้ง + ปริมาณงานส่วนที่ติดตั้ง + งานเปิดเตล็ดส่วนที่ติดตั้ง



กรณีที่ 3 มอบพื้นที่ให้ผู้รับจ้างเมื่อวันที่ 1 มกราคม 2556 แนวทางการพิจารณา

- สิ้นสุดสัญญาเดิมแล้ว
- ค่าตอบแทนปริมาณงานส่วนที่ติดขัดและเป็นพื้นที่ต่อเนื่อง การคำนวณเวลาทำการให้ใช้เครื่องจักรจำนวน 4 ชุด โดยนำเฉพาะปริมาณงานส่วนที่ติดขัด + งานเบ็ดเตล็ด ส่วนที่ติดขัด

การคำนวณเวลาทำการให้แสดงในรูปแบบ Bar Chart ตามลำดับขั้นตอนของการก่อสร้างนั้น ๆ แต่ทั้งนี้อาจพิจารณาตามลักษณะการก่อสร้างและสถานการณ์ที่เกิดขึ้นจริง ดังนี้-

- เวลาเตรียมการขนย้ายเครื่องจักร
- ปริมาณงานหลักลดน้อย แต่มีความยุ่งยากซับซ้อนในการทำงานต้องใช้เทคนิคสูง และความประณีต ต้องรอ Concrete Set ตัว ๆ
- จำนวนวันที่เสียไปเนื่องจากฝนตกและทำงานไม่ได้

การพิจารณาจำนวนวันที่จะขยายอายุสัญญา (ให้ไว้เป็นตัวอย่างประกอบการพิจารณา)

กำหนดให้  $ก$  = ระยะเวลาที่รอคอยการส่งมอบพื้นที่

$ข$  = ระยะเวลาที่ใช้ทำงานเฉพาะที่ติดขัดการก่อสร้าง คำนวณตามหลักเกณฑ์กรมฯ

$ค$  = ระยะเวลาที่เหลืออยู่ในสัญญาเดิมนับตั้งแต่วันที่รับมอบพื้นที่ให้ผู้รับจ้างเข้าดำเนินการได้

1. กรณีผู้ว่าจ้างไม่สามารถส่งมอบพื้นที่ให้แก่ผู้รับจ้างได้ตั้งแต่เริ่มต้นสัญญา

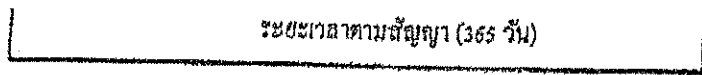

$$\begin{aligned} \text{จำนวนวันที่ได้รับการขยายอายุสัญญา} &= (ก) \\ &= 31 \text{ วัน} \end{aligned}$$

จำนวนวันที่ได้รับการขยายอายุสัญญา = จำนวนวันที่สูญเสียไปนับตั้งแต่วันที่เริ่มต้นอายุสัญญาถึงก่อนวันที่ได้รับมอบพื้นที่ = (ก)

ตัวอย่าง โครงการ A เริ่มต้นสัญญาวันที่ 1 มกราคม 2546 และสิ้นสุดสัญญาวันที่ 31 ธันวาคม 2546

ระยะเวลาตามสัญญา 365 วัน เมื่อเริ่มต้นสัญญาผู้ว่าจ้างไม่สามารถส่งมอบพื้นที่ให้แก่ผู้รับจ้างได้จนถึงวันที่ 1 กุมภาพันธ์ 2546 จึงมอบพื้นที่ให้แก่ผู้รับจ้างเข้าดำเนินการได้

จำนวนวันที่ได้รับการขยายอายุสัญญา = จำนวนวันที่สูญเสียไปนับตั้งแต่วันที่เริ่มต้นอายุสัญญา (1 ม.ค.46) ถึงก่อนวันที่ได้รับมอบพื้นที่ (31 ม.ค.46) = 31 วัน

นับถัดจากวันสิ้นสุดสัญญาเดิม โดยจะสิ้นสุดสัญญาใหม่วันที่ 31 ม.ค.47

2. กรณีผู้ว่าจ้างส่งมอบพื้นที่ให้แก่ผู้รับจ้างได้ตั้งแต่เริ่มต้นสัญญา แต่มีบางส่วนติดขัดการจัดกรรมสิทธิ์ที่ดิน หรือติดขัดสาธารณูปโภค หรือมีอุปสรรคอื่นใดที่เป็นเหตุติดขัดการก่อสร้าง มี 2 กรณี

2.1 แก้ไขปัญหาแล้วเสร็จในอายุสัญญา

กรณีที่ 1

ถ้าระยะเวลาที่ใช้ทำงานเฉพาะที่ติดขัดการก่อสร้าง (ข) น้อยกว่าเวลาที่เหลืออยู่ในสัญญาเดิม นับแต่วันรับมอบพื้นที่ (ค) จะไม่ขยายอายุสัญญาให้

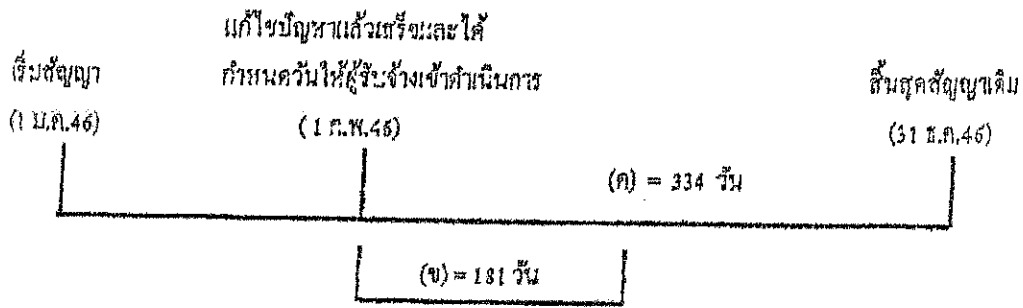

ตัวอย่าง

โครงการ A เริ่มต้นสัญญาวันที่ 1 มกราคม 2546 และสิ้นสุดสัญญาวันที่ 31 ธันวาคม 2546 ระยะเวลาตามสัญญา 365 วัน เมื่อเริ่มต้นสัญญาผู้ว่าจ้างสามารถส่งมอบพื้นที่ให้แก่ผู้รับจ้างได้ แต่ยังมีจุดติดขัดการก่อสร้างอยู่จนถึงวันที่ 1 กุมภาพันธ์ 2546 ผู้ว่าจ้างสามารถส่งมอบพื้นที่จุดที่ติดขัดการก่อสร้างให้แก่ผู้รับจ้างเข้าดำเนินการก่อสร้างได้ และผู้ว่าจ้างได้คำนวณระยะเวลาที่ใช้ทำงานเฉพาะที่ติดขัดการก่อสร้าง ตามหลักเกณฑ์กรมฯ (ข) เป็นเวลา 181 วัน

กรณีนี้ ระยะเวลาที่ใช้ทำงานเฉพาะที่ติดขัดการก่อสร้าง (181 วัน) น้อยกว่าเวลาที่เหลืออยู่ในสัญญาเดิม (334 วัน) จะไม่ขยายอายุสัญญาให้

กรณีที่ 2

ถ้าระยะเวลาที่ใช้ทำงานเฉพาะที่ติดขัดการก่อสร้าง (ข) มากกว่าเวลาที่เหลืออยู่ในสัญญาเดิม (ค)

จำนวนวันที่ได้รับการขยายอายุสัญญา = (ข) - (ค)

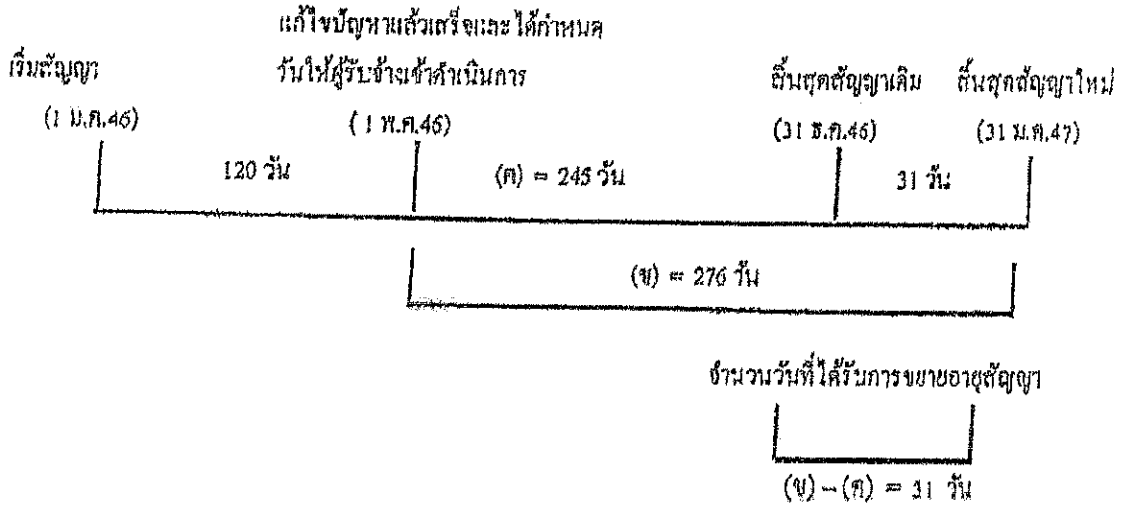

ตัวอย่าง

โครงการฯ A เริ่มต้นสัญญาวันที่ 1 มกราคม 2546 และสิ้นสุดสัญญาวันที่ 31 ธันวาคม 2546  
 ระยะเวลาตามสัญญา 365 วัน เมื่อเริ่มสัญญาผู้ว่าจ้างสามารถส่งมอบพื้นที่ให้ผู้รับจ้างเข้าดำเนินการก่อสร้าง  
 ได้แต่ยังมีจุดติดขัดการก่อสร้างอยู่ จนถึงวันที่ 1 พฤษภาคม 2546 ผู้ว่าจ้างสามารถส่งมอบพื้นที่จุดที่ติดขัด  
 การก่อสร้างให้แก่ผู้รับจ้างเข้าดำเนินการก่อสร้างได้ และผู้ว่าจ้างได้คำนวณระยะเวลาที่ใช้ทำงานเฉพาะที่  
 ติดขัดการก่อสร้าง ตามหลักเกณฑ์กรมฯ (ข) เป็นเวลา 276 วัน

$$\begin{aligned}
 \text{จำนวนวันที่ได้รับขยายสัญญา} &= (ข) - (ค) \\
 &= 276 - 245 \\
 &= 31 \text{ วัน นับตั้งแต่วันที่สิ้นสุดสัญญาเดิม}
 \end{aligned}$$

โดยจะสิ้นสุดสัญญาใหม่วันที่ 31 มีนาคม 2547

2.2 แก้ไขปัญหามลพิษหลังจากสิ้นสุดสัญญา

กรณีที่ 1

ณ วันที่แก้ไขปัญหามลพิษและกำหนดวันที่ผู้รับจ้างเข้าดำเนินการได้ ยังมีงานในส่วนที่ไม่ติดขัด  
 การก่อสร้างเหลืออยู่

วันที่แก้ไขปัญหามลพิษ  
และกำหนดวันให้ผู้รับจ้าง

เริ่มสัญญา  
(1 ม.ค.46)

สิ้นสุดสัญญาเดิม  
(31 ธ.ค.46)

เจ้าพนักงานต่อไปได้  
(1 ก.พ.47)

ระยะเวลาทำงานส่วนที่เหลือ

	31 วัน (ก)	(ข) = 61 วัน
--	------------	--------------

จำนวนวันที่ได้รับการลดค่าปรับ

ไม่เกิน 61 วัน

จำนวนวันที่ได้รับการลดค่าปรับไม่เกิน = (ข)

ตัวอย่าง

โครงการ A เริ่มต้นสัญญาวันที่ 1 มกราคม 2546 สิ้นสุดสัญญาวันที่ 31 ธันวาคม 2546 ระยะเวลา  
ดำเนินการ 365 วัน เมื่อเริ่มสัญญาผู้ว่าจ้างสามารถส่งมอบพื้นที่ให้ผู้รับจ้างเข้าดำเนินการก่อสร้างได้ แต่ยังมีจุด  
ติดขัดการก่อสร้างอยู่ และเมื่อสิ้นสุดสัญญาเดิม (31 ธันวาคม 2546) ผู้ว่าจ้างยังไม่สามารถส่งมอบพื้นที่จุด  
ติดขัดการก่อสร้างให้ผู้รับจ้างได้ จนถึงวันที่ 1 กุมภาพันธ์ 2547 จึงสามารถส่งมอบพื้นที่จุดติดขัดการก่อสร้าง  
ให้ผู้รับจ้างเข้าดำเนินการก่อสร้างได้ ซึ่งขณะนั้นงานในส่วนที่ไม่ติดขัดการก่อสร้างยังไม่แล้วเสร็จและ  
ระยะเวลาที่ใช้ทำงานเฉพาะส่วนที่ติดขัดปัญหาคำนวณตามหลักเกณฑ์ของกรมทางหลวงใช้เวลา 61 วัน (ข)

จำนวนวันที่ได้รับการขยายอายุสัญญาเท่ากับระยะเวลาที่ใช้ทำงานเฉพาะที่ติดขัดการก่อสร้าง คำนวณ  
ตามหลักเกณฑ์กรมฯ (ข) ส่วนระยะเวลาตั้งแต่วันที่ถัดจากวันสิ้นสุดสัญญาเดิม (1 มกราคม 2547) ถึงวันที่ก่อนวัน  
มอบพื้นที่ให้ผู้รับจ้างเข้าดำเนินการได้ (31 มกราคม 2547) จำนวน 31 วัน (ก) จะไม่ได้รับการลดค่าปรับ  
เนื่องจากงานในส่วนที่ไม่ติดขัดการก่อสร้างยังไม่แล้วเสร็จ

จำนวนวันที่ได้รับการลดค่าปรับ ไม่เกิน = 61 วัน

กรณีที่ 2

ณ วันที่แก้ไขปัญหาลแล้วเสร็จและกำหนดวันที่ผู้รับจ้างเข้าดำเนินการ ได้ ผู้รับจ้างทำงานในส่วนที่ไม่  
ติดขัดการก่อสร้างแล้วเสร็จ ทำให้ผู้รับจ้างต้องเสียเวลารอคอย

	งานในส่วนที่ไม่ติดขัด	
	แล้วเสร็จ	วันสิ้นสุดสัญญาใหม่
เริ่มสัญญา	วันสิ้นสุดสัญญาเดิม	30 มี.ค.47
(1 ม.ค.46)	(31 ธ.ค.46)	

ระยะเวลาทำงานส่วนที่เหลือ	
(ก) = 30 วัน	(ข) = 60 วัน

วันที่แก้ไขปัญหาลแล้วเสร็จและกำหนด  
วันที่ผู้รับจ้างเข้าทำงานต่อไปได้

(31 ม.ค. 47)
--------------

จำนวนวันที่ได้รับการขยายอายุสัญญา  
90 วัน

จำนวนวันที่ได้รับการขยายอายุสัญญา = (ก) + (ข)

ตัวอย่าง

โครงการ A เริ่มต้นสัญญาวันที่ 1 มกราคม 2546 สิ้นสุดสัญญาวันที่ 31 ธันวาคม 2546 ระยะเวลา  
ดำเนินการ 365 วัน เมื่อเริ่มสัญญาผู้ว่าจ้างสามารถส่งมอบพื้นที่ให้ผู้รับจ้างเข้าดำเนินการก่อสร้างได้ แต่ยังมีจุด  
ติดขัดการก่อสร้างอยู่ และเมื่อสิ้นฤดูสัญญาเดิม (31 ธันวาคม 2546) ผู้ว่าจ้างยังไม่สามารถส่งมอบพื้นที่จุด  
ติดขัดการก่อสร้างให้ผู้รับจ้างได้ แต่ผู้รับจ้างดำเนินการก่อสร้างงานในส่วนที่ไม่ติดขัดแล้วเสร็จภายในวัน  
สิ้นสุดสัญญาเดิม (31 ธันวาคม 2546) จนถึงวันที่ 31 มกราคม 2547 จึงสามารถส่งมอบพื้นที่จุดติดขัดการ  
ก่อสร้างให้ผู้รับจ้างเข้าดำเนินการก่อสร้างได้ และระยะเวลาที่ใช้ทำงานเฉพาะส่วนที่ติดขัดปัญหา ตามเวลาตาม  
หลักเกณฑ์ของกรมทางหลวงใช้เวลา 60 วัน (ข)

- ระยะเวลารอคอยการส่งมอบพื้นที่ (ก) ตั้งแต่วันถัดจากวันที่ทำงานในส่วนที่ไม่ติดขัดแล้วเสร็จ  
(1 มกราคม 2547) ถึงวันก่อนวันมอบพื้นที่ให้ผู้รับจ้างเข้าดำเนินการได้ (31 มกราคม 2547) จำนวน 30 วัน

- ระยะเวลาที่ใช้ทำงานเฉพาะที่ติดขัดการก่อสร้างตามหลักเกณฑ์กรมฯ (ข) จำนวน 60 วัน

จำนวนวันที่ได้รับการขยายอายุสัญญา = (ก) + (ข)

= 30 + 60

= 90 วัน โดยจะสิ้นสุดสัญญาใหม่วันที่ 30 มีนาคม 2547

กรณีที่ ๑

๓. วันสิ้นสุดสัญญาผู้รับจ้างทำงานในส่วนที่ไม่ติดขัดการก่อสร้างไม่แล้วเสร็จ แต่วันที่เกิดปัญหาแล้วเสร็จและกำหนดวันที่ให้ผู้รับจ้างเข้าดำเนินการได้ ผู้รับจ้างทำงานในส่วนที่ไม่ติดขัดการก่อสร้างแล้วเสร็จ ทำให้ผู้รับจ้างต้องเสียเวลารอคอย

เริ่มสัญญา (1 ม.ค. 46)	งานในส่วน		วันสิ้นสุดสัญญาใหม่ 30 เม.ย. 47
	วันสิ้นสุดสัญญาเดิม (31 ธ.ค. 46)	ที่ไม่ติดขัดแล้วเสร็จ (31 ม.ค. 47)	
		รอกอย	ระยะเวลาทำงานส่วนที่เสร็จ
	31 วัน	(ก) = 29 วัน	(ข) = 61 วัน

วันที่เกิดปัญหาแล้วเสร็จและกำหนด  
วันที่ให้ผู้รับจ้างเข้าทำงานต่อไปได้

( 1 มี.ค. 47 )

จำนวนวันที่ได้รับการลดค่าปรับ

ไม่เกิน 90 วัน

$$\text{จำนวนวันที่ได้รับการขยายสัญญา} = (ก) + (ข)$$

ตัวอย่าง

โครงการ A เริ่มสัญญาวันที่ 1 มกราคม 2546 สิ้นสุดสัญญาวันที่ 31 ธันวาคม 2546 ระยะเวลาดำเนินการ 365 วัน เมื่อเริ่มสัญญาผู้ว่าจ้างสามารถส่งมอบพื้นที่ให้ผู้รับจ้างเข้าดำเนินการก่อสร้างได้ แต่ยังมีจุดติดขัดการก่อสร้างอยู่ และเมื่อสิ้นสุดสัญญาเดิม (31 ธันวาคม 2546) ผู้ว่าจ้างยังไม่สามารถส่งมอบพื้นที่จุดติดขัดการก่อสร้างให้ผู้รับจ้างได้ จนถึงวันที่ 31 มกราคม 2547 งานก่อสร้างในส่วนที่ไม่ติดขัดแล้วเสร็จ แต่ผู้ว่าจ้างยังไม่สามารถส่งมอบพื้นที่จุดติดขัดการก่อสร้างให้ผู้รับจ้างได้ จนถึงวันที่ 1 มีนาคม 2547 จึงสามารถส่งมอบพื้นที่จุดติดขัดการก่อสร้างให้ผู้รับจ้างเข้าดำเนินการก่อสร้างได้ และระยะเวลาที่ได้ทำงานเฉพาะส่วนที่ติดขัดปัญหาส่วนรวมตามหลักเกณฑ์ของกรมทางหลวง ใช้เวลา 61 วัน (ข)

- ระยะเวลาตั้งแต่วันที่ถัดจากวันสิ้นสุดสัญญาเดิม ( 1 มกราคม 2547) ถึงวันที่งานในส่วนที่ไม่ติดขัดแล้วเสร็จ (31 มกราคม 2547) จำนวน 31 วัน ไม่ได้รับการลดค่าปรับ เนื่องจากงานในส่วนที่ไม่ติดขัดการก่อสร้างยังไม่แล้วเสร็จ

- ระยะเวลาการส่งมอบพื้นที่ (ก) ตั้งแต่วันที่ถัดจากวันที่ทำงานในส่วนที่ไม่ติดขัดแล้วเสร็จ ( 1 กุมภาพันธ์ 2547) ถึงวันก่อนวันมอบพื้นที่ให้ผู้รับจ้างเข้าดำเนินการได้ (29 กุมภาพันธ์ 2547) จำนวน 29 วัน

- ระยะเวลาที่ใช้ทำงานเฉพาะที่ติดขัดการก่อสร้างคำนวณตามหลักเกณฑ์กรมฯ (ข) จำนวน 61 วัน

$$\text{จำนวนวันที่ได้รับการลดค่าปรับ ไม่เกิน} = (ก) + (ข)$$

$$= 29 + 61 \quad (90 \text{ วัน})$$

2.3 กรณีเกิดอุทกภัย

พิจารณาขยายอายุสัญญาให้ผู้รับจ้าง โดยพิจารณาเอกสาร หลักฐาน และข้อเท็จจริง ดังนี้

1. พื้นที่โครงการก่อสร้างตามสัญญาได้รับผลกระทบและไม่สามารถทำการก่อสร้างได้จริง
2. มีประกาศของจังหวัดแจ้งเดือนสถานการณ์อุทกภัย หรือเป็นเขตประสบภัยพิบัติอุทกภัย โดยพิจารณาจากวันเริ่มต้นประกาศฯ ถึงวันสิ้นสุดประกาศฯ หรือวันที่โครงการฯ มีหนังสือแจ้งให้ผู้รับจ้างเข้าทำงานต่อไปไม่ได้ในกรณีไม่มีประกาศของจังหวัดกำหนดวันสิ้นสุดไว้ ทั้งนี้โครงการฯ ต้องแจ้งผู้บังคับบัญชา ความล่าช้า และผู้เกี่ยวข้องทราบด้วย
3. นำท่วมคันทาง โดยพิจารณาจากภาพถ่ายที่ระบุวันเดือนปีที่ชัดเจน พร้อมทั้งให้โครงการฯ รับรองด้วย
4. หากมีปริมาณงานที่ต้องดำเนินการแก้ไขซ่อมแซมภายหลังน้ำลด ให้คำนวณปริมาณงานที่ต้องดำเนินการฟื้นฟู แสดงในรูปของ Bar Chart
5. เอกสารหลักฐาน และข้อเท็จจริงอื่น ๆ ที่เกี่ยวข้อง (ถ้ามี)

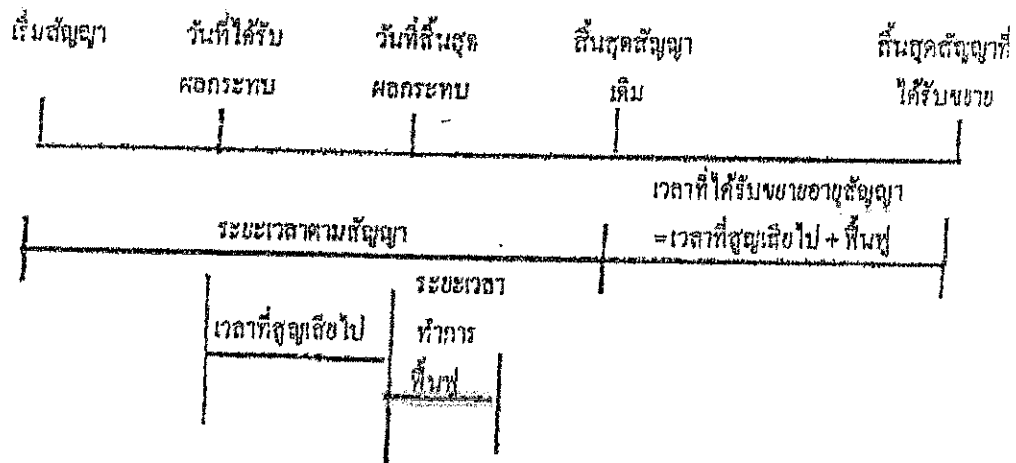

จำนวนวันที่ได้รับการขยายอายุสัญญา = จำนวนวันที่ได้รับผลกระทบตั้งแต่วันเริ่มได้รับผลกระทบ ถึงวันที่สิ้นสุดผลกระทบ และหรือวันที่ได้แจ้งให้ผู้รับจ้างเข้าดำเนินการได้ + จำนวนวันที่ใช้ฟื้นฟูภายหลังน้ำลด



2.5 กรณีหยุดงานช่วงเทศกาลปีใหม่หรือสงกรานต์ ตามหนังสือกรมฯ ขอความร่วมมือหรือสั่งให้หยุดการก่อสร้าง

พิจารณาขยายอายุสัญญาให้ผู้รับจ้างตามวันที่หยุดงานจริง โดยไม่คิดวันหยุดตามประเพณี ทั้งนี้ ให้พิจารณาตามหนังสือกรมฯ ขอความร่วมมือหรือสั่งให้หยุดการก่อสร้างประกอบกับบันทึกการปฏิบัติงานของผู้รับจ้าง และให้ใช้เป็นแนวทางการพิจารณาขยายอายุสัญญา

2.6 กรณีที่มีเหตุการณ์อื่นอันเป็นเหตุสุดวิสัยเหตุใด ๆ อันเนื่องมาจากความคิดหรือความบกพร่องของฝ่ายผู้ว่าจ้าง หรือเหตุการณ์อื่นหนึ่งอันใดที่ผู้รับจ้างไม่ควรถูกคิดตามกฎหมาย ทำให้ผู้รับจ้างไม่สามารถทำงานให้แล้วเสร็จตามกำหนดในสัญญาได้ และปรากฏรายละเอียดข้อเท็จจริงใด ๆ แตกต่างไปจากตัวอย่างดังกล่าวข้างต้น ให้พิจารณาขยายเวลาได้ตามจำนวนวันที่มีเหตุเกิดขึ้นตามความเหมาะสมเป็นกรณี ๆ ไป

ลำดับขั้นตอนการเสนอขอขยายอายุสัญญา งดหรือลดค่าปรับ

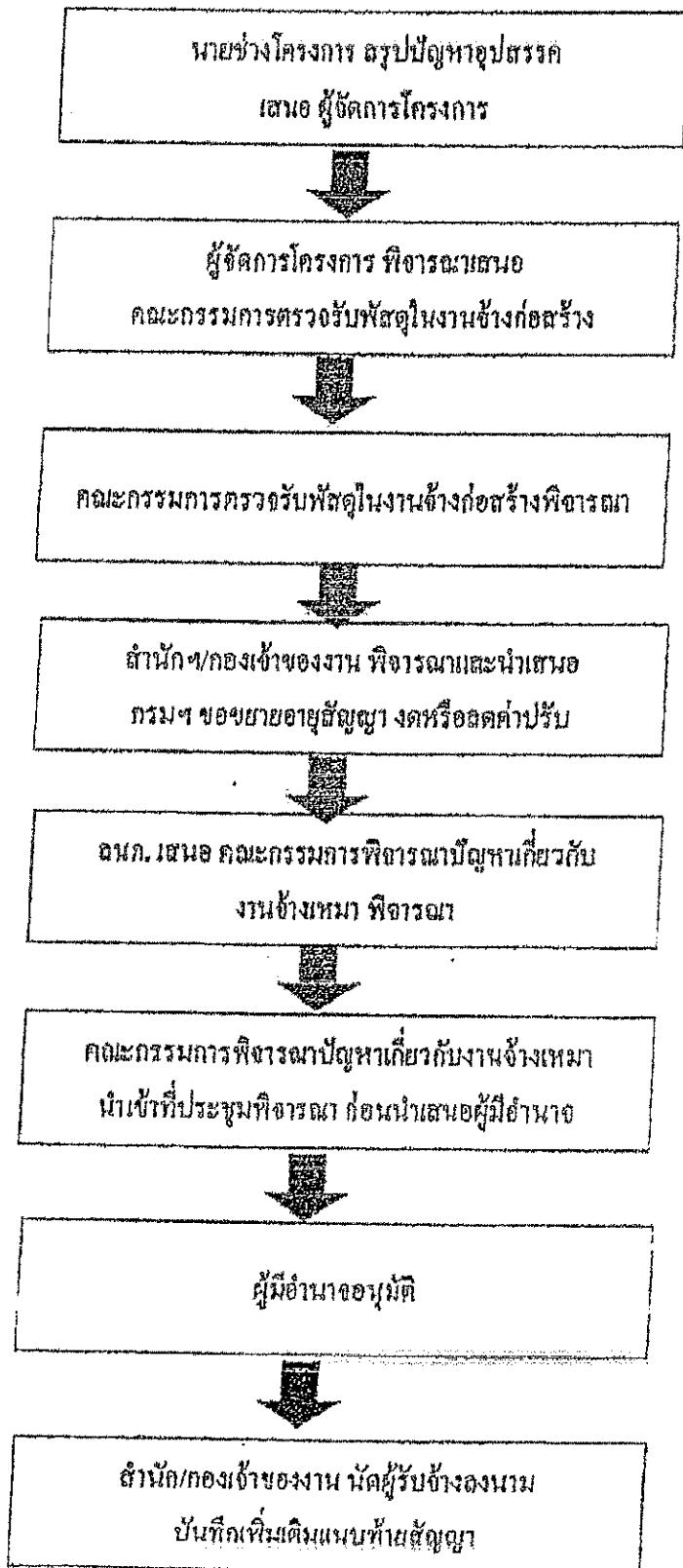

### หลักเกณฑ์การกำหนดเวลาทำการงานก่อสร้างทางและสะพาน

1. งานที่ต้องใช้เครื่องจักรประเภทเดียวกัน เช่น งานก่อสร้างชั้นดินถม, วัสดุคัดเลือก, รองพื้นทางลูกรัง, พื้นทางหินคลุก ให้คำนวณเวลาทำการของงานแต่ละรายการแล้วนำมารวมกัน โดยคำนวณจากจำนวนเครื่องจักรงานก่อสร้างทางของผู้รับเหมาระดับชั้น ดังนี้-

- |                                    |                                   |
|------------------------------------|-----------------------------------|
| 1.1 ผู้รับเหมางานก่อสร้างชั้นพิเศษ | จำนวนเครื่องจักรไม่น้อยกว่า 5 ชุด |
| 1.2 ผู้รับเหมางานก่อสร้างทางชั้น 1 | จำนวนเครื่องจักรไม่น้อยกว่า 4 ชุด |
| 1.3 ผู้รับเหมางานก่อสร้างชั้น 2    | จำนวนเครื่องจักรไม่น้อยกว่า 3 ชุด |
| 1.4 ผู้รับเหมางานก่อสร้างทางชั้น 3 | จำนวนเครื่องจักรไม่น้อยกว่า 2 ชุด |
| 1.5 ผู้รับเหมางานก่อสร้างทางชั้น 4 | จำนวนเครื่องจักรไม่น้อยกว่า 1 ชุด |

กรณีผิวทางเป็นคอนกรีตให้พิจารณาระยะเวลาทำการก่อสร้างผิวทางคอนกรีตตามความเหมาะสม เนื่องจากต้องมีระยะเวลาการป้อนคอนกรีต

2. งานที่มีปริมาณงานดินกัดมาก เช่น งานตัดเขา ระยะเวลาทำการของงานดินกัดมากกว่างานดินถม ให้ใช้เวลาทำการของงานดินกัดเป็นฐานในการกำหนดเวลาทำการ

3. ก่อนเริ่มงานดินถมคันทาง งานดินกัด หรืองานก่อสร้างสะพาน แล้วแต่กรณี ให้มีเวลาเตรียมการก่อนเริ่มสำหรับงานวางป่า ชุดคอ และเตรียมวัสดุก่อสร้างเป็นเวลา 7 วัน

4. งาน Prime Coat ให้เสร็จหลังงาน Base 7 วัน, งานชั้น Binder Course ให้เสร็จหลังงาน Prime Coat 7 วัน

5. งานปรับปรุงทางจาก 2 ช่องจราจร เป็น 4 ช่องจราจร และจำเป็นต้องก่อสร้างครั้งละด้าน และรอเปิดการจราจรก่อนก่อสร้างอีกด้านหนึ่ง ให้เพิ่มเวลาทำการได้ไม่เกิน 30 วัน

5. งานที่มีการก่อสร้างสะพานรวมอยู่ในงานทางให้คำนวณ ดังนี้

6.1 คีลระยะเวลาทำการก่อสร้างสะพานเฉลี่ย 2 วัน/เมตร/ทีมงาน

6.2 จำนวนทีมงานก่อสร้างสะพานสามารถเพิ่มได้ตามความจำเป็นและเหมาะสม

6.3 งานทางที่มีมาตรฐานไม่เกินชั้น 1 จำนวนวันทำการก่อสร้างสะพานต้องไม่น้อยกว่า 150 วัน

6.4 งานทางที่มีมาตรฐานชั้นพิเศษ จำนวนวันทำการก่อสร้างสะพานต้องไม่น้อยกว่า 270 วัน

6.5 กรณีเวลาทำการงานทางมากกว่างานสะพานอยู่แล้ว ไม่ต้องเพื่อเวลาให้งานสะพานอีก

7. งานเบ็ดเตล็ดให้พิจารณาระยะเวลาตามวงเงินค่างาน ดังนี้.-

- |  |                             |
|--|-----------------------------|
| 7.1 วงเงินไม่เกิน 10 ล้านบาท                   | ให้เวลาทำการไม่เกิน 60 วัน  |
| 7.2 วงเงินเกิน 10 ล้านบาทแต่ไม่เกิน 20 ล้านบาท | ให้เวลาทำการไม่เกิน 80 วัน  |
| 7.3 วงเงินเกิน 20 ล้านบาท                      | ให้เวลาทำการไม่เกิน 100 วัน |

8. ระยะเวลาเพื่อไว้สำหรับฤดูฝนให้คำนวณ ดังนี้.-

- 8.1 ในพื้นที่ฝนตกปกติไม่เกิน 60 วัน/ปี
- 8.2 ในพื้นที่ฝนตกชุกไม่เกิน 90 วัน/ปี
- 8.3 ในพื้นที่ฝนตกชุกมาก (เฉพาะ จ.ตราด, จ.พังงา, จ.ระนอง, จ.จันทบุรี) คิดเวลาให้ไม่เกิน 120 น/ปี

9. กรณีมีเงื่อนไขพิเศษที่ต้องรอเวลาการรุดคิว ให้เพิ่มระยะเวลาทำการตามเงื่อนไขพิเศษนั้น

อัตราการทำงานของชุดเครื่องจักรก่อสร้างทาง 1 ชุด

ลำดับ	ลักษณะงาน	ผลงานต่อวัน	หน่วย
1	งานฉาบปูนอุดตอ		
	ขนาดเบา	11,000.00	ตร.ม.
	ขนาดกลาง	11,000.00	ตร.ม.
	ขนาดหนัก	7,000.00	ตร.ม.
2	งานตัดถนนทาง		
	ดิน	600.00	ลบ.ม. ธรรมชาติ
	หินตุ	1,100.00	ลบ.ม. ธรรมชาติ
	หินแข็ง	300.00	ลบ.ม. ธรรมชาติ
3	งานดินถมคันทาง	600.00	ลบ.ม. แน่น
4	งานวัสดุตัดเลือก รองพื้นทาง ลูกเรียง	500.00	ลบ.ม. แน่น
5	งานพื้นทาง หินคลุก	290.00	ลบ.ม. แน่น
6	งานไหล่ทาง ลูกเรียง หินคลุก	310.00	ลบ.ม. แน่น
7	งานราดยางไพรม์โค้ด	5,000.00	ตร.ม.
8	งานราดยางแทคโค้ด	3,500.00	ตร.ม.
9	งานผิวทางแบบบาง		
	ชั้นเดียว	4,945.00	ตร.ม.
	สองชั้น	2,730.00	ตร.ม.
10	งานผิวทางแอสฟัลท์คอนกรีต		
	เครื่องผสมแอสฟัลท์ติก	430.00	คัน
	ปูผิวแอสฟัลท์ติกหนา 5 ซม.	3,500.00	ตร.ม.
11	งานผิวทางคอนกรีตเสริมเหล็ก		
	เครื่องผสมคอนกรีต	175.00	ลบ.ม.
	ปูผิวคอนกรีตหนา 25 ซม.	875.00	ตร.ม.
12	งานพื้นทางวัสดุผสม Stabilized base	300.00	ลบ.ม. แน่น

หมายเหตุ 1. อัตราการทำงานนี้ใช้สำหรับคำนวณจำนวนวันทำการตามสัญญา สำหรับงานคันทางและโครงสร้างผิวทาง

จำนวนวันทำงานสำหรับงานเบ็ดเตล็ด และอื่น ๆ จะนำมารวมภายหลัง

2. หน่วย ลบ.ม. ธรรมชาติ เป็นหน่วย ลบ.ม. แน่น ในสภาพธรรมชาติ (Bank volume)
3. หน่วย ลบ.ม. แน่น เป็นหน่วย ลบ.ม. แน่น ภายหลังการบดทับ (Compacted volume)
4. จำนวนชั่วโมงทำงานต่อวันคิด 7.00 ชม./วัน

แบบฟอร์ม

ขั้นตอนการขอขยายอายุสัญญา งดหรือลดค่าปรับ  
เนื่องจากเกิดอุทกภัยในพื้นที่ก่อสร้าง

สาย.....

บริษัทฯ/ห้างฯ .....

ขั้นตอน ดำเนินการ	รายการ	ว.ค.ป.	หมายเหตุ
<input type="checkbox"/>	สำเนาสัญญา		
<input type="checkbox"/>	หนังสือแจ้งเข้าทำงาน		
<input type="checkbox"/>	ผู้รับจ้างขอรับมอบพื้นที่		
<input type="checkbox"/>	หนังสือมอบพื้นที่		
<input type="checkbox"/>	ผู้รับจ้างขอขยายอายุสัญญา เป็นเวลา.....วัน		
<input type="checkbox"/>	ผู้รับจ้างแจ้งเหตุติดขัด / ขอสงวนสิทธิ์		
<input type="checkbox"/>	พื้นที่ก่อสร้างอยู่ในเขตอำเภอ.....จังหวัด.....		
<input type="checkbox"/>	ประกาศพื้นที่ประสบภัยพิบัติฯ (อุทกภัย) ฉบับลงวันที่ จังหวัด.....อำเภอ..... เริ่มต้นภัยพิบัติวันที่.....สิ้นสุดภัยพิบัติวันที่.....		
<input type="checkbox"/>	โครงการฯ แจ้งผู้รับจ้างเข้าทำงาน		
<input type="checkbox"/>	ผู้รับจ้างเข้าทำงาน		
<input type="checkbox"/>	ผู้รับจ้างขอขยายอายุสัญญา เป็นเวลา.....วัน		
<input type="checkbox"/>	โครงการฯ พิจารณาขยายอายุสัญญาเป็นเวลา.....วัน ประสบภัยจริง.....วัน + ระยะเวลาที่น้ำท่วมหลังน้ำลด.....วัน		
<input type="checkbox"/>	คณะกรรมการตรวจรับพัสดุ ในงานจ้าง พิจารณาขยายอายุสัญญา เป็นเวลา.....วัน ประสบภัยจริง...วัน+ ระยะเวลาที่น้ำท่วมหลังน้ำลด.....วัน		
<input type="checkbox"/>	รายงานการปฏิบัติงานระหว่างวันที่.....ถึงวันที่.....		
<input type="checkbox"/>	ภาพถ่าย (น้ำท่วมเส้นทาง) ระบุวัน เดือน ปี (โครงการฯ รับรอง)		
<input type="checkbox"/>	สำนักฯ/กองเจ้าของงาน พิจารณาขยายอายุสัญญาเป็นเวลา.....วัน ประสบภัยจริง.....วัน + ระยะเวลาที่น้ำท่วมหลังน้ำลด.....วัน		

ลงชื่อ.....ผู้ว่าจ้าง

ลงชื่อ.....ผู้รับจ้าง

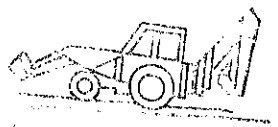

แนวทางปฏิบัติในการติดตั้งแผ่นป้ายแสดงรายละเอียดเกี่ยวกับ  
งานก่อสร้างของทางราชการ

เนื่องจากส่วนราชการ หน่วยงานของรัฐ รัฐวิสาหกิจ และราชการส่วนท้องถิ่นมีงานก่อสร้างประเภทต่าง ๆ ที่ใช้เงินงบประมาณที่มาจากภาษีอากรของประชาชนในการดำเนินการเป็นจำนวนมาก ดังนั้น เพื่อประโยชน์ในการควบคุม ดูแลงานก่อสร้างของทางราชการ เพื่อให้การปฏิบัติงานเป็นไปในแนวทางเดียวกัน เพื่อให้เกิดความโปร่งใสและตรวจสอบได้จากประชาชน จึงกำหนดให้ส่วนราชการ หน่วยงานของรัฐ รัฐวิสาหกิจ และราชการส่วนท้องถิ่นที่มีงานก่อสร้างถือปฏิบัติดังต่อไปนี้

๑. กรณีงานก่อสร้างสาธารณูปโภคในกรุงเทพมหานครที่ต้องขุดเจาะผิวถนนหรือทางเท้า ซึ่งอยู่ในความรับผิดชอบของกรุงเทพมหานคร

๑.๑ เมื่อจะมีการก่อสร้างงานสาธารณูปโภค ให้หน่วยงานเจ้าของงานแจ้งให้กรุงเทพมหานครทราบเป็นการล่วงหน้าก่อนลงมือดำเนินการ

๑.๒ ในการก่อสร้างทุกรายการ หน่วยงานเจ้าของงานจะต้องกำหนดให้ผู้รับจ้างหรือผู้ดำเนินการแล้วแต่กรณีติดตั้งแผ่นป้ายแสดงรายละเอียดเกี่ยวกับงานก่อสร้าง ไว้ ณ บริเวณสถานที่ก่อสร้าง โดยให้จัดทำตามแบบที่ ๑ ที่ส่งมาพร้อมนี้ โดยให้ระบุรายละเอียดในเรื่องดังต่อไปนี้ ไปด้วยอักษรตัวโตพอสมควรคือ

๑.๒.๑ ชื่อหน่วยงานเจ้าของโครงการ สถานที่ติดต่อ พร้อมดวงตราหน่วยงานเจ้าของโครงการ

๑.๒.๒ ประเภทและชนิดของส่งก่อสร้าง

๑.๒.๓ ลักษณะงานก่อสร้าง

๑.๒.๔ ชื่อ ที่อยู่ ผู้รับจ้าง หรือหน่วยงานที่ก่อสร้างพร้อมหมายเลขโทรศัพท์

๑.๒.๕ ระยะเวลาเริ่มต้นและระยะเวลาสิ้นสุดของงานหรือโครงการ

๑.๒.๖ วงเงินค่าก่อสร้าง

๑.๒.๗ ชื่อเจ้าหน้าที่ของหน่วยงาน ผู้ควบคุมงานพร้อมหมายเลขโทรศัพท์

๑.๒.๘ ชื่อเจ้าหน้าที่ของบริษัทวิศวกรที่ปรึกษาผู้ควบคุมงานพร้อมหมายเลขโทรศัพท์

๑.๒.๙ กำล้งก่อสร้างด้วยเงินภาษีอากรของประชาชน

๑.๓ ขนาดของแผ่นป้ายแสดงรายละเอียดเกี่ยวกับงานก่อสร้าง โดยงานก่อสร้างขนาดเล็กแผ่นป้ายควรมีขนาดไม่เล็กกว่า ๑.๒๐ x ๒.๔๐ เมตร ส่วนงานก่อสร้างขนาดใหญ่แผ่นป้ายควรมีขนาดไม่เล็กกว่า ๒.๔๐ x ๓.๖๐ เมตร ทั้งนี้ เพื่อให้เหมาะสมกับพื้นที่ กรณีงานก่อสร้างในเขตชุมชนที่มีพื้นที่จำกัด และต้องป้องกันไม่ให้เกิดปัญหาผลกระทบกับมวลชนด้วย

๒. กรณีงานก่อสร้างทุกประเภทซึ่งมีค่างานตั้งแต่ ๑ ล้านบาทขึ้นไป (และมีชิ้นงานก่อสร้างสาธารณูปโภคที่ต้องขุดเจาะถนนหรือทางเท้า ซึ่งอยู่ในความรับผิดชอบของกรุงเทพมหานคร ตามกรณีข้อ ๑)

๒.๑ ให้ติดตั้งแผ่นป้ายแสดงรายละเอียดเกี่ยวกับงานก่อสร้างไว้ ณ บริเวณสถานที่ก่อสร้าง โดยกำหนดเป็นเงื่อนไขในสัญญาจ้างให้ผู้รับจ้างเป็นผู้รับผิดชอบในการดำเนินการจัดทำและติดตั้งแผ่นป้ายดังกล่าว

๒.๒ แผ่นป้ายแสดงรายละเอียดเกี่ยวกับงานก่อสร้าง โดยให้จัดทำตามแบบที่ ๒ ที่ส่งมาพร้อมนี้ โดยให้มีรายละเอียดในการประกาศ ดังนี้ คือ

ลงชื่อ.....ผู้ว่าจ้าง

ลงชื่อ.....ผู้รับจ้าง



- ๒.๒.๑ ชื่อหน่วยงานเจ้าของโครงการ สถานที่ติดต่อและหมายเลขโทรศัพท์  
พร้อมดวงตามหน่วยงานเจ้าของโครงการ
- ๒.๒.๒ ประเภทและชนิดของสิ่งก่อสร้าง
- ๒.๒.๓ ปริมาณงานก่อสร้าง
- ๒.๒.๔ ชื่อ ที่อยู่ ผู้รับจ้างพร้อมหมายเลขโทรศัพท์
- ๒.๒.๕ ระยะเวลาเริ่มต้นและระยะเวลาสิ้นสุดของโครงการ
- ๒.๒.๖ วงเงินค่างานก่อสร้าง
- ๒.๒.๗ ชื่อเจ้าหน้าที่ของส่วนราชการผู้ควบคุมงานพร้อมหมายเลขโทรศัพท์
- ๒.๒.๘ ชื่อเจ้าหน้าที่ของบริษัทวิศวกรที่ปรึกษาผู้ควบคุมงานพร้อมหมายเลข  
โทรศัพท์
- ๒.๒.๙ กำล้งก่อสร้างด้วยเงินภาษีอากรของประชาชน
- ๒.๓ ขนาดของแผ่นป้ายแสดงรายละเอียดเกี่ยวกับงานก่อสร้างควรมีขนาดดังนี้
- ๒.๓.๑ งานก่อสร้างขนาดเล็ก (เช่น ถนน ๒ ช่องจราจร) และงานก่อสร้างใน  
พื้นที่ชนบท แผ่นป้ายควรมีขนาดไม่เล็กกว่า ๑.๒๐ x ๒.๔๐ เมตร
- ๒.๓.๒ งานก่อสร้างขนาดใหญ่ (เช่น ถนน ๔ ช่องจราจร ถนนตามผังเมืองรวม  
และถนนสายสำคัญ ๆ ) งานก่อสร้างในเขตชุมชนเมือง หรืองาน  
ก่อสร้างในกรุงเทพมหานคร แผ่นป้ายควรมีขนาดไม่เล็กกว่า  
๒.๔๐ x ๔.๘๐ เมตร
- ๒.๔ สำหรับงานก่อสร้างที่เป็นการสร้างทาง คลองหรือลำน้ำ ให้ติดตั้งแผ่นป้าย  
รายละเอียดงานก่อสร้างไว้ ณ จุดเริ่มต้นและจุดสิ้นสุดงานก่อสร้างอย่างน้อย ๒ จุด

ลงชื่อ.....ผู้ว่าจ้าง



ลงชื่อ.....ผู้รับจ้าง

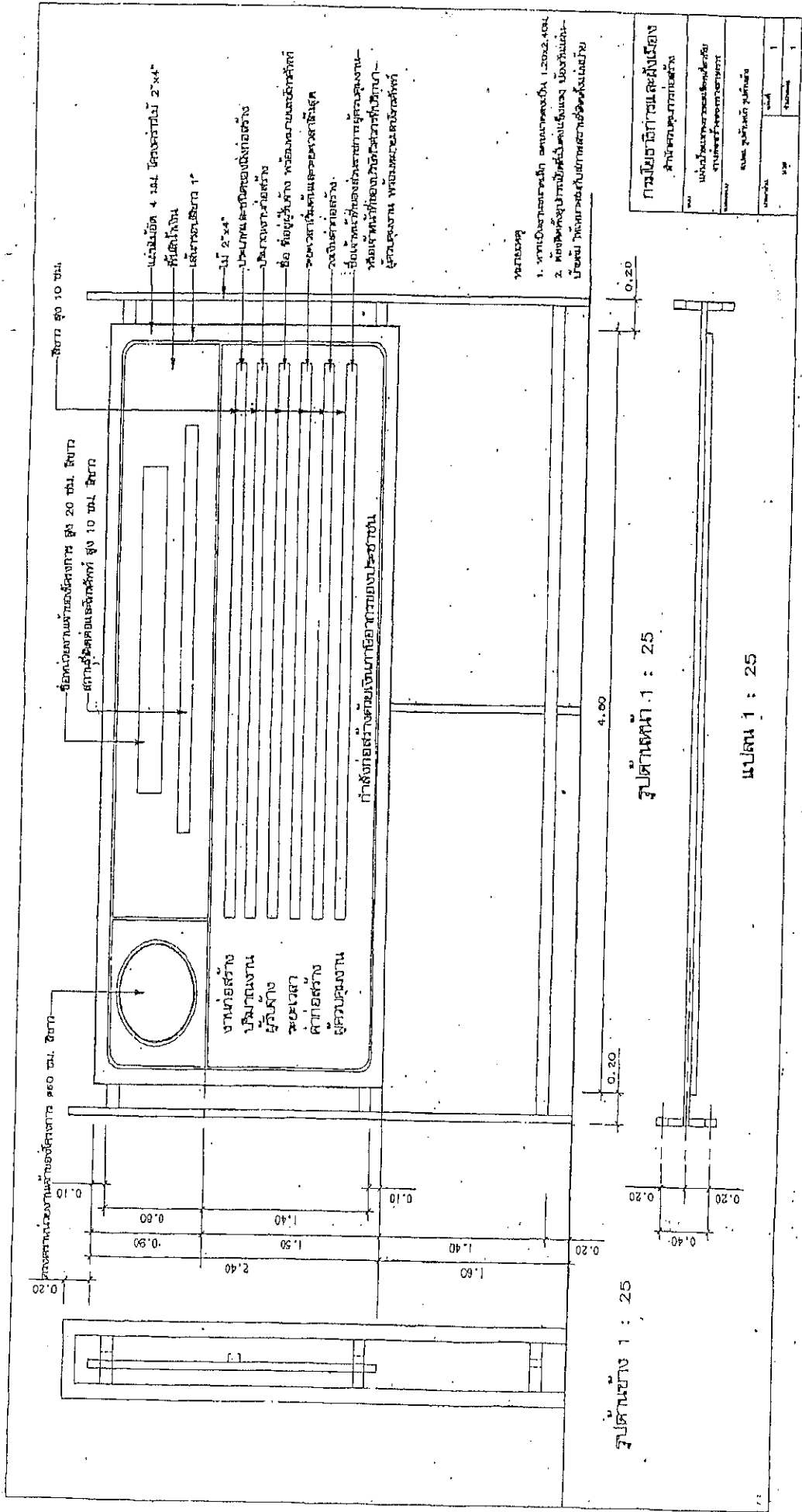

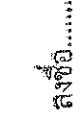

การติดตั้งแผ่นป้ายแสดงรายละเอียดเกี่ยวกับงานก่อสร้างของทางราชการ ตามมติคณะรัฐมนตรี หนังสือด่วนที่สุด ที่ นร ๐๔๐๔/ว ๒๗ ลงวันที่ ๒๔ มกราคม ๒๕๕๑ กรณีงานก่อสร้างทุกประเภทซึ่งมีค่าตั้งแต่ ๑ ล้านบาทขึ้นไป ให้ติดตั้งแผ่นป้ายแสดงรายละเอียดเกี่ยวกับงานก่อสร้างไว้ ณ บริเวณสถานที่ก่อสร้าง โดยกำหนดเป็นเงื่อนไขในสัญญาจ้างให้ผู้รับจ้างเป็นผู้รับผิดชอบในการดำเนินการจัดทำและติดตั้งแผ่นป้ายดังกล่าวนี้ สำหรับงานก่อสร้างทาง คลองหรือลำน้ำ ให้ติดตั้งแผ่นป้ายไว้ ณ จุดเริ่มต้นและจุดสิ้นสุดงานก่อสร้างอย่างน้อย ๒ แห่ง โดยมีขนาดดังนี้-

- ๑) งานก่อสร้างขนาดเล็ก ถนน ๒ ช่องจราจร แผ่นป้ายควรมีขนาดไม่เล็กกว่า ๑.๒๐x๒.๔๐ เมตร
- ๒) งานก่อสร้างขนาดใหญ่ ถนน ๔ ช่องจราจร แผ่นป้ายควรมีขนาดไม่เล็กกว่า ๒.๔๐x๔.๘๐ เมตร

ลงชื่อ.....ผู้ร่าง  
  
 ลงชื่อ.....ผู้รับจ้าง  
  

## หนังสือส่งมอบสถานที่

ทางหลวงหมายเลข ๔๐๒ ตอน หมากรุก - เมืองภูเก็ท ตอน ๒  
ระหว่าง กม.๔๑+๓๐๐ - กม.๔๑+๙๐๐ ปริมาณงาน ๑ แห่ง

ตามที่ บริษัท อนุรักษ์แตรคเตอร์ จำกัด ได้ตกลงทำสัญญากับกรมทางหลวง เพื่อทำการจ้าง  
เหมืองงานโครงการปรับปรุงความปลอดภัยบริเวณหน้าโรงเรียน ทางหลวงหมายเลข ๔๐๒ ตอน  
หมากรุก - เมืองภูเก็ท ตอน ๒ ระหว่าง กม.๔๑+๓๐๐ - กม.๔๑+๙๐๐ ปริมาณงาน ๑ แห่ง ตามสัญญา  
เลขที่ ภก.๗/๒๕๖๔ ลงวันที่ ๑๑ มกราคม ๒๕๖๔

แขวงทางหลวงภูเก็ท ขอมอบ ทางหลวงหมายเลข ๔๐๒ ตอน หมากรุก - เมืองภูเก็ท ตอน ๒  
ระหว่าง กม.๔๑+๓๐๐ - กม.๔๑+๙๐๐ ปริมาณงาน ๑ แห่ง ให้ บริษัท อนุรักษ์แตรคเตอร์ จำกัด  
ดำเนินการ ตามสัญญาเลขที่ ภก.๗/๒๕๖๔ ลงวันที่ ๑๑ มกราคม ๒๕๖๔ ซึ่ง บริษัท อนุรักษ์แตรคเตอร์  
จำกัด จะต้องปฏิบัติตามเงื่อนไขการรับมอบดังต่อไปนี้-

- ผู้รับมอบจะต้องดูแลรักษาทางที่รับมอบให้มีสภาพดี ให้การจราจรผ่านได้โดยสะดวกรวดเร็ว  
และปลอดภัยทุกฤดูกาล
  - ถ้ามีความจำเป็นจะต้องทำทางเบี่ยง หรือวางสิ่งกีดขวางบนทางหลวง ผู้รับมอบจะต้องติดตั้ง  
ป้ายจราจรตามมาตรฐานที่กรมทางหลวงกำหนด เพื่อให้เกิดความปลอดภัยแก่ ผู้ใช้เส้นทาง
  - ผู้รับมอบจะต้องรับผิดชอบในความชำรุดเสียหายที่เกิดขึ้นในทางหลวงที่รับมอบ และต้อง  
ปฏิบัติให้เปรียบเสมือนว่าอยู่ในความควบคุมของแขวงฯ
  - สิ่งก่อสร้างวัสดุที่ใช้ในงานทางที่ผู้รับมอบได้รับไปพร้อมเส้นทางในช่วงนั้น เช่น ป้ายจราจร,  
หลัก กม., หลักกั้นโค้ง, สะพาน คสล., ท่อน้ำ และอื่นๆ เมื่อผู้รับมอบ ไม่มีความจำเป็นต้องใช้  
แล้วก็ให้รวบรวมไว้และจัดทำบัญชีส่งมอบคืนแขวงฯ โดยเร็ว (จะต้องครบถ้วนตามที่รับมอบ  
ไป ยกเว้นชำรุดตามสภาพการใช้งาน)
  - การที่ผู้รับมอบเส้นทางไปแล้วนั้น แขวงฯ ขอสงวนสิทธิในการที่จะเข้าตรวจสอบดูแลเส้นทาง  
นั้นตามปกติ ซึ่งหากแขวงฯ ได้พบเห็นว่าเส้นทางในช่วงตอนใด น่าจะเกิด อันตรายแก่ผู้ใช้  
เส้นทางแขวงฯ จะทำหนังสือแจ้งแก่ผู้รับมอบเพื่อให้แก้ไขซ่อมแซม ให้อยู่ในสภาพที่  
ปลอดภัย ภายในระยะเวลาที่ แขวงฯ กำหนดให้ตามสภาพความ เสียหายอยู่ หากผู้รับมอบ  
ละเลยไม่ดำเนินการภายในเวลาที่กำหนด แขวงฯ มีอำนาจ เข้าดำเนินการแก้ไขจุดบกพร่อง  
นั้นๆ เองโดยผู้รับมอบจะต้องเป็นผู้เสียค่าใช้จ่ายในการนั้นทั้งสิ้น
- เขตทางกว้างข้างละ ๒๐.๐๐ เมตร

ผู้ส่งมอบและผู้รับมอบได้อ่านและยินยอมในเงื่อนไขตามข้างต้นแล้ว จึงได้ลงนามในบันทึกนี้เพื่อ  
เป็นหลักฐาน

มอบ ณ เมื่อวันที่ ๑๑ เดือน มกราคม พ.ศ. ๒๕๖๔

(ลงนาม).....ผู้ส่งมอบ  
(นายสมักร เลือดวงหัด) ผู้อำนวยการแขวงทางหลวงภูเก็ต

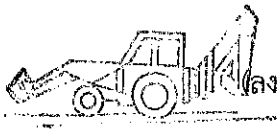

(ลงนาม).....ผู้รับมอบ/ผู้รับจ้าง  
(นายรัฐพงศ์ วิสุทธิผล)

(ลงนาม).....พยาน  
(นายวัลลภ จินดาเพชร) รองผู้อำนวยการแขวงทางหลวงภูเก็ต  
ฝ่ายปฏิบัติการ

(ลงนาม).....พยาน  
(นายปริญญา หาญใจ) ชม.ขท.ภูเก็ต