

ร่างขอบเขตของงานหรือรายละเอียดคุณลักษณะเฉพาะของพัสดุ หรือรูปแบบรายการงานก่อสร้าง (TOR)

จ้างเหมาโครงการส่งเสริมการใช้อยางพาราในภารกิจของกรมทางหลวง ค่าปรับปรุงงานอำนวยความสะดวกปลอดภัยแขวงทางหลวงกาฬสินธุ์ แผนงานยุทธศาสตร์สร้างเสริมให้คนมีสุขภาพที่ดี ประจำปีงบประมาณ 2562 งานผลิตพร้อมติดตั้งอุปกรณ์เสาหลักนำทางยางพารา (Natural Rubber Guide Post) ทางหลวงหมายเลข 227 ตอนควบคุม 0101 ตอนกาฬสินธุ์ – แยกดงแหลมระหว่าง กม.13+395 - กม.33+105 (เป็นช่วง ๆ), ทางหลวงหมายเลข 227 ตอนควบคุม 0102 ตอน แยกดงแหลม - ลำพันชาด ระหว่าง กม.49+100 -กม.75+000 (เป็นช่วง ๆ), ทางหลวงหมายเลข 2041 ตอนควบคุม 0100 ตอน สี่แยกสมเด็จ - แยกดงแหลม ระหว่าง กม.1+370 - กม.1+550 (เป็นช่วง ๆ), ทางหลวงหมายเลข 2116 ตอนควบคุม 0100 ตอน สี่แยกยางตลาด - ร่องคำ ระหว่าง กม.1+730 - กม.45+830 (เป็นช่วง ๆ), ทางหลวงหมายเลข 2009 ตอนควบคุม 0100 ตอนห้วยเม็ก - ท่าคันโท ระหว่าง กม.0+020 - กม.13+695 (เป็นช่วง ๆ), ทางหลวงหมายเลข 2416 ตอนควบคุม 0100 ตอน ทางเข้าเขื่อนลำปาว ระหว่าง กม.2+890 - กม.23+250 (เป็นช่วง ๆ) ปริมาณงาน 20 แห่ง (1,165 ต้น)

1. ความเป็นมา

รัฐบาลมีนโยบายส่งเสริมการใช้อยางพาราในภาคอุตสาหกรรม เพื่อเป็นการสนับสนุนและช่วยเหลือเกษตรกรในการนำวัตถุดิบยางพาราใช้งานภายในประเทศให้มากขึ้น โดยขอให้หน่วยงานภาครัฐและสถาบันต่าง ๆ นำยางพารามาศึกษาเพื่อใช้ประโยชน์ในด้านต่าง ๆ กรมทางหลวงจึงได้ดำเนินการจ้างผลิตพร้อมติดตั้งอุปกรณ์อำนวยความสะดวกที่ทำจากยางพารา เพื่อนำไปใช้ในงานอำนวยความสะดวกทางถนนของกรมทางหลวงทั่วประเทศ

2. วัตถุประสงค์

จ้างผลิตอุปกรณ์อำนวยความสะดวกที่ทำจากยางพารา และติดตั้งบนถนนของกรมทางหลวงเพื่ออำนวยความสะดวกทางถนน และเป็นการส่งเสริมการใช้อยางพาราภายในประเทศ

3. ขอบเขตของงาน

ผู้รับจ้างจะต้องดำเนินการดังต่อไปนี้

3.1 ประเภทและจำนวนอุปกรณ์

ผู้รับจ้างจะต้องผลิตอุปกรณ์เสาหลักนำทางยางพารา จำนวน1,165.....ต้น โดยแบบรายละเอียดอุปกรณ์และข้อกำหนดทางเทคนิคต่าง ๆ ที่จำเป็นในการผลิต ให้เป็นไปตามรายละเอียดที่แสดงไว้ในเอกสารแนบ

3.2 ยางพารา

ยางพาราที่นำมาผลิตเป็นยางผสม (Compound Rubber) เพื่อขึ้นรูปเป็นอุปกรณ์ตามที่ระบุในข้อ 3.1 จะต้องใช้วัตถุดิบยางพาราจากชุมชนสหกรณ์ที่ลงทะเบียนกับการยางแห่งประเทศไทยในโครงการส่งเสริมการใช้อยางภาครัฐ และมีหนังสือรับรองจากการยางแห่งประเทศไทย

3.3 การทำสอบคุณภาพ

3.3.1 การทดสอบทั่วไป (General Test)

เพื่อเป็นการควบคุมคุณภาพยางผสมที่ใช้ผลิตขึ้นรูปอุปกรณ์ ผู้รับจ้างจะต้องแจ้งผู้ว่าจ้างหรือตัวแทนของผู้ว่าจ้างเพื่อเข้าเก็บตัวอย่างยางผสมที่ผ่านการคงรูป (Vulcanized) ภายใต้ภาวะเดียวกัน

กับการผลิตขึ้นรูปอุปกรณ์เสาหลักนำทางยางพารา ตามที่ระบุในข้อที่ 3.1 เพื่อนำไปทดสอบคุณสมบัติทางฟิสิกส์ ตามรายการและมาตรฐานการทดสอบที่ระบุไว้ในเอกสารแนบ ทั้งนี้ ผลการทดสอบแต่ละรายการจะต้องผ่านเกณฑ์ที่กำหนดไว้ โดยผู้รับจ้างจะต้องนำรายงานผลการทดสอบทั้งหมดเสนอต่อผู้ว่าจ้างเพื่อขอความเห็นชอบก่อนดำเนินการผลิต การทดสอบจะต้องดำเนินการโดยหน่วยงานราชการ หรือหน่วยงานในกำกับของรัฐที่สามารถออกใบรับรองผลการทดสอบได้ ทั้งนี้ผู้รับจ้างจะต้องเป็นฝ่ายรับผิดชอบค่าใช้จ่ายต่าง ๆ ในการทดสอบเองทั้งหมด

3.3.2 การทดสอบแบบควบคุม (Control Test)

ผู้รับจ้างจะต้องแจ้งแผนการผลิตอุปกรณ์เสาหลักนำทางยางพารา ของโรงงานผู้ผลิต อุปกรณ์ต่อผู้ว่าจ้าง โดยจะต้องระบุ ชื่อแนวทางหลวง อุปกรณ์ที่ผลิต จำนวนที่ผลิต และ วันเวลาที่ผลิตให้ชัดเจน เพื่อให้ผู้ว่าจ้าง หรือ ตัวแทนของผู้ว่าจ้าง สามารถเข้าตรวจสอบการผลิตได้ตลอดเวลา โดยผู้ว่าจ้าง หรือตัวแทนของผู้ว่าจ้าง มีสิทธิ์จะขอสุ่มตัดชิ้นตัวอย่างอุปกรณ์ที่ผลิต เพื่อนำไปทดสอบหาปริมาณยางพารา ด้วยเทคนิควิเคราะห์ประกอบของสาร (Thermogravimetric Analysis, TGA) ทั้งนี้ การทดสอบจะต้องดำเนินการโดยหน่วยงานราชการ หรือ หน่วยงานในกำกับของรัฐ ที่สามารถออกใบรับรองผลการทดสอบได้ โดยผู้รับจ้างจะต้องเป็นฝ่ายรับผิดชอบค่าใช้จ่ายต่าง ๆ ในการทดสอบเองทั้งหมด และ จะต้องจัดเตรียมอุปกรณ์การตัดชิ้นตัวอย่าง และทำการตัดชิ้นตัวอย่างให้แก่ผู้ว่าจ้าง หรือ ตัวแทนของผู้ว่าจ้าง

ในกรณีที่ขึ้นตัวอย่างที่สุ่มตรวจทดสอบปริมาณยางพาราด้วยเทคนิค TGA มีปริมาณยางพاران้อยกว่าที่ระบุไว้ ตามเอกสารแนบ ผู้ว่าจ้างจะแจ้งผลการทดสอบให้ผู้รับจ้างรับทราบ เพื่อให้ผู้รับจ้างแจ้งโรงงานผู้ผลิตทำการแก้ไขปรับปรุงการผลิต โดยผู้ว่าจ้าง หรือ ตัวแทนของผู้ว่าจ้างจะเข้าทำการสุ่มตัดชิ้นตัวอย่างอุปกรณ์ที่ผลิต เพื่อนำไปทดสอบหาปริมาณยางพาราด้วยเทคนิค TGA อีกอย่างน้อย 1 ครั้ง หรือจนกว่าผลการสุ่มตัดชิ้นตัวอย่างที่ผลิต จะมีปริมาณยางพาราเป็นไปตามที่ระบุไว้ ตามเอกสารแนบ

3.4 การติดตั้งอุปกรณ์

ผู้รับจ้างจะต้องแจ้งแผนการติดตั้งอุปกรณ์เสาหลักนำทางยางพารา ต่อผู้ว่าจ้าง และพร้อมที่จะให้ผู้ว่าจ้างเข้าตรวจสอบการติดตั้งอุปกรณ์ได้ตลอดเวลา

4. การส่งมอบ

ผู้รับจ้างจะต้องส่งมอบรายการต่าง ๆ ภายในระยะเวลา 150 วัน นับถัดจากวันลงนามในสัญญา ดังนี้

4.1 อุปกรณ์เสาหลักนำทางยางพารา (ข้อที่ 3.1)

4.2 หลักฐานการซื้อยางพารา (ข้อที่ 3.2) โดยแยกเป็นกรณีดังนี้

4.2.1 กรณีโรงงานผู้ผลิตสามารถผลิตยางผสมได้

- 4.2.1.1 ต้องมีหลักฐานเป็นใบเสร็จรับเงินจากชุมชนสหกรณ์ ที่ระบุปริมาณยางแผ่นดิบ หรือ ยางแผ่นรมควันชั้น 3 และ วันที่มีการขายให้แก่โรงงานผู้ผลิต

4.2.2 กรณีโรงงานผู้ผลิตไม่สามารถผลิตอย่างผสมได้เอง โดยซื้ออย่างผสมจากโรงงานผู้แปรรูป
อย่างพารา

4.2.2.1 ต้องมีหลักฐานเป็นใบเสร็จรับเงินจากชุมชนสหกรณ์ ที่ระบุปริมาณยาง
แผ่นดิบ หรือยางแผ่นรมควันชั้น 3 และ วันที่มีการขายให้แก่โรงงานผู้
แปรรูปอย่างพารา

4.2.2.2. ต้องมีหลักฐานเป็นใบเสร็จรับเงินจากโรงงานผู้แปรรูปอย่างพาราตามข้อ
4.2.2.1 ที่ระบุปริมาณอย่างผสมและวันที่มีการขายให้แก่โรงงานผู้ผลิต

4.3 หลักฐานการทดสอบคุณภาพ (ข้อที่ 3.3)

ผู้รับจ้างต้องแสดงหลักฐานการทดสอบคุณภาพของอุปกรณ์ต่าง ๆ ดังนี้

4.3.1 ผลการทดสอบคุณสมบัติทางฟิสิกส์ตามข้อ 3.3.1

4.4 หลักฐานการรับรองการผลิต

ผู้รับจ้างต้องแสดงหลักฐานการรับรองการผลิตของอุปกรณ์เสาหลักนำทางอย่างพารา

ซึ่งออกและรับรองโดยโรงงานผู้ผลิต โดยมีรายละเอียดอย่างน้อยดังนี้

4.4.1 ชื่ออุปกรณ์ที่ผลิต

4.4.2 น้ำหนักอุปกรณ์ต่อชิ้น (หน่วยเป็นกิโลกรัม)

4.4.3 น้ำหนักยางพารา (ยางแผ่นดิบ หรือยางแผ่นรมควันชั้น 3) ต่ออุปกรณ์ (หน่วย
เป็นกิโลกรัม)

4.4.4 จำนวนชิ้นอุปกรณ์ที่ผลิต

4.4.5 เดือน ปี ที่ผลิต หรือ รหัสครั้งที่ผลิต

4.4.6 ชื่อผู้ผลิต หรือโรงงานผู้ผลิต หรือ เครื่องหมายการค้าที่จดทะเบียน

4.5 การติดตั้งอุปกรณ์เสาหลักนำทางอย่างพารา (ข้อที่ 3.4)

5. การตรวจรับ

การตรวจรับจะดำเนินการดังนี้

5.1 การตรวจสอบลักษณะทั่วไปและมิติ

คณะกรรมการตรวจรับ จะทำการสุ่มตัวอย่างอุปกรณ์เสาหลักนำทางอย่างพารา ที่ผู้รับจ้างส่ง
มอบในข้อที่ 4.1 โดยจะทำการสุ่มอุปกรณ์ 1 ดัน ต่อจำนวนอุปกรณ์ที่ส่งมอบ 100 ดัน (เศษเกิน 1 ให้ปัด
ขึ้นเป็น 100) เพื่อตรวจสอบลักษณะทั่วไปและมิติ

ลักษณะทั่วไป และ มิติ ของทุกตัวอย่าง ต้องเป็นไปตามหลักเกณฑ์การตรวจรับด้าน
ลักษณะทั่วไป และ มิติ ของอุปกรณ์เสาหลักนำทางอย่างพารา ตามเอกสารแนบ จึงจะถือว่าอุปกรณ์ที่ผลิต
เป็นไปตามเกณฑ์กำหนด

5.2 การตรวจรับหลักฐานการซื้ออย่างพารา

คณะกรรมการตรวจรับ จะทำการตรวจสอบหลักฐานการซื้ออย่างพารา ที่ผู้รับจ้างส่งมอบใน
ข้อที่ 4.2

หลักฐานการซื้ออย่างพารา ต้องมีความถูกต้อง ครบถ้วน ตามรายละเอียดในข้อที่ 4.2 จึงจะ
ถือว่าอุปกรณ์เสาหลักนำทางอย่างพาราที่ผลิตเป็นไปตามเกณฑ์กำหนด

5.3 การตรวจรับหลักฐานการทดสอบคุณภาพ

คณะกรรมการตรวจรับ จะทำการตรวจสอบหลักฐานการทดสอบคุณภาพ ที่ผู้รับจ้างส่งมอบ
ในข้อที่ 4.3

หลักฐานการทดสอบคุณภาพ ต้องมีความถูกต้อง ครบถ้วน ตามรายละเอียดในข้อที่ 4.3 และ
ผลการทดสอบคุณสมบัติทางฟิสิกส์ ต้องเป็นไปตามเกณฑ์กำหนดสำหรับอุปกรณ์เสาหลักนำทางยางพาราตาม
เอกสารแนบ จึงจะถือว่าอุปกรณ์ที่ผลิตเป็นไปตามเกณฑ์กำหนด

5.4 การตรวจรับหลักฐานการรับรองการผลิต

คณะกรรมการตรวจรับ จะทำการตรวจสอบหลักฐานการรับรองการผลิต ที่ผู้รับจ้างส่งมอบ
ในข้อที่ 4.4

หลักฐานการรับรองการผลิต ต้องมีความถูกต้อง ครบถ้วน ตามรายละเอียดในข้อที่ 4.4 จึง
จะถือว่าอุปกรณ์ที่ผลิตเป็นไปตามเกณฑ์กำหนด

5.5 การตรวจรับการติดตั้งอุปกรณ์

คณะกรรมการตรวจรับ จะทำการตรวจสอบการติดตั้งอุปกรณ์เสาหลักนำทางยางพารา ที่
ผู้รับจ้างส่งมอบในข้อที่ 4.5

การติดตั้งอุปกรณ์เสาหลักนำทางยางพารา ต้องมีครบถ้วนทั้งจำนวนอุปกรณ์และตำแหน่งที่
ติดตั้งอุปกรณ์ ตามรายละเอียดที่แจ้งในข้อที่ 3.4 จึงจะถือว่า การติดตั้งอุปกรณ์เสาหลักนำทางยางพารา
เป็นไปตามเกณฑ์กำหนด

6. การจ่ายเงิน

ผู้ว่าจ้างจะจ่ายเงินค่าจ้างเต็มจำนวน เมื่อการตรวจรับในข้อที่ 5.1 ถึง 5.5 เป็นไปตามเกณฑ์กำหนด
ทุกข้อ

7. วงเงินที่ใช้ในการจัดจ้าง

7.1 วงเงินงบประมาณ4,350,000.-..... บาท (..สี่ล้านสามแสนห้าหมื่นบาทถ้วน..)

7.2 วงเงินราคากลางเป็นเงินทั้งสิ้น4,349,028.05..... บาท (..สี่ล้านสามแสนสี่หมื่นเก้าพัน
ยี่สิบแปดบาทห้าสตางค์.....)

8. ระยะเวลาดำเนินการและการส่งมอบงาน

- ต้องดำเนินการก่อสร้างให้เสร็จภายใน150.....วัน นับถัดจากวันลงนามในสัญญา

9. ราคาค่าเอกสารประกาศประกวดราคา

- ค่าเอกสารประกาศประกวดราคา ราคาชุดละ200.00..... บาท (..สองร้อยบาทถ้วน..)

10. หลักประกันการเสนอราคา

- หลักประกันการเสนอราคา จำนวน บาท (.....)

11. ค่าปรับ

- ค่าปรับตามสัญญาจ้างแนบท้ายเอกสารประกวดราคาอิเล็กทรอนิกส์นี้ หรือข้อตกลงจ้างเป็น
หนังสือจะกำหนด ดังนี้

11.1 กรณีที่ผู้รับจ้างนำงานที่รับจ้างไปจ้างช่วงให้ผู้อื่นทำอีกทอดหนึ่งโดยไม่ได้รับอนุญาตจากกรม จะกำหนดค่าปรับสำหรับการฝ่าฝืนดังกล่าวเป็นจำนวนร้อยละ...10..... ของวงเงินของงานจ้างช่วงนั้น

11.2 กรณีที่ผู้รับจ้างปฏิบัติผิดสัญญาจ้างก่อสร้าง นอกเหนือจากข้อ 5.1 จะกำหนดค่าปรับเป็น รายวันเป็นจำนวนเงินตายตัวในอัตราร้อยละ...0.25... ของราคางานจ้าง

12. การจัดสรรงบประมาณ

ได้รับการจัดสรรเงินงบประมาณรายจ่ายประจำปี พ.ศ.แล้ว

ยังไม่ได้รับการจัดสรรเงินงบประมาณ ประจำปี พ.ศ. 2562

13. แบบแปลนก่อสร้าง

13.1 ให้เป็นไปตามแบบแปลนก่อสร้างของงาน ผลิตภัณฑ์ติดตั้งอุปกรณ์เสาหลักนำทางยางพารา (Natural Rubber Guide Post) ทางหลวงหมายเลข 227 ตอนควบคุม 0101 ตอนกาฬสินธุ์ - แยกดงแหลม ระหว่าง กม.13+395 - กม.33+105 (เป็นช่วง ๆ), ทางหลวงหมายเลข 227 ตอนควบคุม 0102 ตอน แยกดง แหลม - ลำพันชาด ระหว่าง กม.49+100 -กม.75+000 (เป็นช่วง ๆ), ทางหลวงหมายเลข 2041 ตอนควบคุม 0100 ตอน สีแยกสมเด็จ - แยกดงแหลม ระหว่าง กม.1+370 - กม.1+550 (เป็นช่วง ๆ), ทางหลวงหมายเลข 2116 ตอนควบคุม 0100 ตอน สีแยกยางตลาด - ร่องคำ ระหว่าง กม.1+730 - กม.45+830 (เป็นช่วง ๆ), ทางหลวงหมายเลข 2009 ตอนควบคุม 0100 ตอนห้วยเม็ก - ท่าคันโท ระหว่าง กม.0+020 - กม.13+695 (เป็นช่วง ๆ), ทางหลวงหมายเลข 2416 ตอนควบคุม 0100 ตอน ทางเข้าเขื่อนลำปาว ระหว่าง กม.2+890 - กม.23+250 (เป็นช่วง ๆ) ปริมาณงาน 20 แห่ง (1,165 ต้น)

13.2 แบบมาตรฐานสำหรับทางหลวง (Standard Drawings)

14. มาตรฐานและข้อกำหนด

วัสดุที่นำมาใช้ในการก่อสร้างจะต้องเป็นไปตามข้อกำหนดงานผลิตภัณฑ์ติดตั้งอุปกรณ์เสาหลักนำทาง ยางพารา ที่กรมทางหลวง กำหนด

15. รายละเอียดและข้อกำหนดอื่น ที่นำมาใช้ในการควบคุมงานก่อสร้าง ดังนี้-

15.1 Standard Drawing (revision 2015)

15.2 แนวทางการพิจารณาขยายอายุสัญญาหรือการงดหรือลดค่าปรับงานจ้างเหมาของ กรมทางหลวง ฉบับ สิงหาคม 2561

16. คุณสมบัติของผู้มีสิทธิเสนอราคา

16.1 มีความสามารถตามกฎหมาย

16.2 ไม่เป็นบุคคลล้มละลาย

16.3 ไม่อยู่ระหว่างเลิกกิจการ

16.4 ไม่เป็นบุคคลซึ่งอยู่ระหว่างถูกระงับการยื่นข้อเสนอหรือทำสัญญากับหน่วยงานของรัฐไว้ชั่วคราว เนื่องจากเป็นผู้ไม่ผ่านเกณฑ์การประเมินผลการปฏิบัติงานของผู้ประกอบการตามระเบียบที่รัฐมนตรีว่าการ กระทรวงการคลังกำหนดตามที่ประกาศเผยแพร่ในระบบเครือข่ายสารสนเทศของกรมบัญชีกลาง

16.5 ไม่เป็นบุคคลซึ่งถูกระบุชื่อไว้ในบัญชีรายชื่อผู้ทำงานและได้แจ้งเวียนชื่อให้เป็นผู้ทำงานของหน่วยงานของรัฐในระบบเครือข่ายสารสนเทศของกรมบัญชีกลาง ซึ่งรวมถึงนิติบุคคลที่ผู้ทำงานเป็นหุ้นส่วนผู้จัดการ กรรมการผู้จัดการ ผู้บริหาร ผู้มีอำนาจในการดำเนินงานในกิจการของนิติบุคคลนั้นด้วย

16.6 มีคุณสมบัติและไม่มีลักษณะต้องห้ามตามที่คณะกรรมการนโยบายการจัดซื้อจัดจ้างและการบริหารพัสดุภาครัฐกำหนดในราชกิจจานุเบกษา

16.7 เป็นนิติบุคคลผู้มีอาชีพรับจ้างงานที่ประกวดราคาอิเล็กทรอนิกส์ดังกล่าว

16.8 ไม่เป็นผู้มีผลประโยชน์ร่วมกันกับผู้ยื่นข้อเสนอรายอื่นที่เข้ายื่นข้อเสนอให้แก่

...แขวงทางหลวงภวิสินธุ์...กรมทางหลวง ณ วันประกาศประกวดราคาอิเล็กทรอนิกส์ หรือไม่เป็นผู้กระทำการอันเป็นการขัดขวางการแข่งขันราคาอย่างเป็นธรรม ในการประกวดราคาอิเล็กทรอนิกส์ครั้งนี้

16.9 ไม่เป็นผู้ได้รับเอกสิทธิ์หรือความคุ้มกัน ซึ่งอาจปฏิเสธไม่ยอมขึ้นศาลไทย เว้นแต่รัฐบาลของผู้เสนอราคาได้มีคำสั่งให้สละเอกสิทธิ์ความคุ้มกันเช่นนั้น

16.10 เป็นผู้ประกอบการที่ขึ้นทะเบียนงานก่อสร้างสาขา.....ไว้กับกรมบัญชีกลาง (กรณีคณะกรรมการราคากลางได้ประกาศกำหนดให้งานก่อสร้างสาขานั้นต้องขึ้นทะเบียนผู้ประกอบการไว้กับกรมบัญชีกลาง)

16.11 ผู้ยื่นข้อเสนอต้องมีผลงานก่อสร้างประเภทเดียวกันกับงานที่ประกวดราคาจ้างก่อสร้างในวงเงินไม่น้อยกว่า บาท (.....) และเป็นผลงานที่เป็นคู่สัญญาโดยตรงกับหน่วยงานของรัฐ

ผู้ยื่นข้อเสนอที่เสนอราคาในรูปแบบของ “กิจการร่วมค้า” ต้องมีคุณสมบัติ ดังนี้

(1) กรณีที่กิจการร่วมค้าได้จดทะเบียนเป็นนิติบุคคลใหม่ กิจการร่วมค้าจะต้องมีคุณสมบัติครบถ้วนตามเงื่อนไขที่กำหนดไว้ในเอกสารประกวดราคา และการเสนอราคาให้เสนอราคาในนาม “กิจการร่วมค้า” ส่วนคุณสมบัติด้านผลงานก่อสร้าง กิจการร่วมค้าดังกล่าวสามารถนำผลงานก่อสร้างของผู้เข้าร่วมค้ามาใช้แสดงเป็นผลงานก่อสร้างของกิจการร่วมค้าที่เข้าประกวดราคาได้

(2) กรณีที่กิจการร่วมค้าไม่ได้จดทะเบียนเป็นนิติบุคคลใหม่ นิติบุคคลแต่ละนิติบุคคลที่เข้าร่วมค้าทุกรายจะต้องมีคุณสมบัติครบถ้วนตามเงื่อนไขที่กำหนดไว้ในเอกสารประกวดราคา เว้นแต่ในกรณีที่กิจการร่วมค้าได้มีข้อตกลงระหว่างผู้เข้าร่วมค้าเป็นลายลักษณ์อักษรกำหนดให้ผู้เข้าร่วมค้ารายใดรายหนึ่งเป็นผู้รับผิดชอบหลักในการเข้าเสนอราคากับหน่วยงานของรัฐ และแสดงหลักฐานดังกล่าวมาพร้อมการยื่นข้อเสนอประกวดราคาทางระบบจัดซื้อจัดจ้างภาครัฐด้วยอิเล็กทรอนิกส์ กิจการร่วมค่านั้นสามารถใช้ผลงานก่อสร้างของผู้ร่วมค้าหลักรายเดียวเป็นผลงานก่อสร้างของกิจการร่วมค้าที่ยื่นเสนอราคาได้

ทั้งนี้ “กิจการร่วมค้าที่จดทะเบียนเป็นนิติบุคคลใหม่” หมายความว่า กิจการร่วมค้าที่จดทะเบียนเป็นนิติบุคคลต่อกรมพัฒนาธุรกิจการค้า กระทรวงพาณิชย์

16.12 ผู้ยื่นข้อเสนอต้องลงทะเบียนในระบบจัดซื้อจัดจ้างภาครัฐด้วยอิเล็กทรอนิกส์ (Electronic Government Procurement : e - GP) ของกรมบัญชีกลาง

16.13 ผู้ยื่นข้อเสนอซึ่งได้รับคัดเลือกเป็นคู่สัญญาต้องลงทะเบียนในระบบจัดซื้อจัดจ้างภาครัฐด้วยอิเล็กทรอนิกส์ (Electronic Government Procurement : e - GP) ของกรมบัญชีกลาง ตามที่คณะกรรมการ ป.ป.ช. กำหนด

16.14 ผู้ยื่นข้อเสนอต้องไม่อยู่ในฐานะเป็นผู้ไม่แสดงบัญชีรายรับรายจ่าย หรือแสดงบัญชีรายรับรายจ่ายไม่ถูกต้องครบถ้วนในสาระสำคัญ ตามที่คณะกรรมการ ป.ป.ช. กำหนด

16.15 ผู้ยื่นข้อเสนอซึ่งได้รับคัดเลือกเป็นคู่สัญญาต้องรับและจ่ายเงินผ่านบัญชีธนาคาร เว้นแต่การจ่ายเงินแต่ละครั้งซึ่งมีมูลค่าไม่เกิน สามหมื่นบาท คู่สัญญาอาจจ่ายเป็นเงินสดก็ได้ ตามที่คณะกรรมการ ป.ป.ช. กำหนด

16.16 ผู้ยื่นข้อเสนอต้องเป็นผู้ที่ผ่านการคัดเลือกผู้มีคุณสมบัติเบื้องต้นในการจ้างของกรมทางหลวง โดยเป็นผู้ได้รับการจดทะเบียนเป็นผู้รับเหมา งานบำรุงทางประเภท 16 (งานเครื่องหมายนำทาง)..... กับกรมทางหลวง..... และไม่ขาดคุณสมบัติตามเงื่อนไขในการจดทะเบียนผู้รับเหมา ซึ่งได้แจ้งเวียนแล้ว และจะต้องมีหนังสือรับรองพร้อมหลักฐานจากโรงงานผู้ผลิตที่มีใบอนุญาตประกอบกิจการโรงงาน (รง.4) ประเภท 52 (4) รับรองว่าจะดำเนินการผลิตอุปกรณ์เสาหลักนำทางยางพารา ยื่นพร้อมกับเอกสารประกวดราคาจ้างด้วยวิธีประกวดราคาอิเล็กทรอนิกส์ (e - bidding) มิฉะนั้นกรมทางหลวงจำเป็นต้องสงวนสิทธิ์ในการที่จะไม่พิจารณาราคาจากผู้ยื่นข้อเสนอ

17. รายละเอียดของงานและเงื่อนไขในการปฏิบัติงาน

17.1 รายละเอียดของงาน ดังนี้.-

ลำดับที่	รายการ	ปริมาณงาน (Estimated)	หน่วย (Unit)	หมายเหตุ
1	ผลิตพร้อมติดตั้งอุปกรณ์เสาหลักนำทางยางพารา (Natural Rubber Guide Post)	1,165	ต้น	

17.2 ภายในระหว่าง กม.ที่แสดงไว้ในบัญชี ผู้ว่าจ้างมีสิทธิ์ที่จะกำหนดให้ทำการ ติดตั้งอุปกรณ์เสาหลักนำทางยางพารา Natural Rubber Guide Post ในตอนใดกว้างเท่าใด หรือเว้นตอนใด ตามความจำเป็น และเพิ่มตอนต้น หรือ ตอนปลายภายในระยะไม่เกินด้านละ 5 กิโลเมตร เพื่อให้ได้ปริมาณงานตามที่ได้กำหนดไว้ในประกาศ/สัญญา นี้

17.3 ภายในกำหนด 7 วัน นับถัดจากวันลงนามในสัญญา ผู้รับจ้างจะต้องเสนอแผนงานระยะเวลาที่จะดำเนินงาน (Time Schedule) ให้เป็นที่พอใจผู้ว่าจ้างโดยแสดงถึงขั้นตอนของการทำงานและกำหนดเวลาที่จะต้องใช้ในการทำงาน หลักต่าง ๆ ให้แล้วเสร็จโดยเสนอให้ผู้ว่าจ้างพิจารณาก่อนเริ่มลงมือก่อสร้าง และให้ถือแผนการทำงานนี้เป็นส่วนหนึ่งของสัญญาถ้ามิได้เสนอแผนงาน หรือไม่สามารถทำงานให้แล้วเสร็จตามกำหนดเวลา หรือจะแล้วเสร็จล่าช้าเกินกว่ากำหนดเวลา หรือผู้ว่าจ้างทำผิดสัญญาข้อใดข้อหนึ่งหรือตกเป็นผู้ล้มละลาย หรือเพิกเฉยไม่ปฏิบัติตามคำสั่งของคณะกรรมการตรวจการจ้าง หรือผู้ควบคุมงานหรือบริษัทที่ปรึกษาซึ่งได้รับมอบอำนาจจากผู้ว่าจ้าง ผู้ว่าจ้างมีสิทธิ์ที่จะบอกเลิกสัญญานี้ได้ และมีสิทธิ์จ้างผู้รับจ้างรายใหม่เข้าทำงานของผู้รับจ้างให้ลุล่วงไปได้ด้วย การที่ผู้ว่าจ้างไม่ใช้สิทธิเลิกสัญญาดังกล่าวข้างต้นไม่เป็นเหตุให้ผู้รับจ้าง พ้นจากความผิดตามสัญญา

17.4 เพื่อเป็นการให้ข่าวสารเกี่ยวกับงานก่อสร้างของทางราชการแก่ประชาชน ผู้รับจ้างจะต้องติดตั้งป้ายแสดงรายละเอียดเกี่ยวกับการก่อสร้าง ณ บริเวณที่ก่อสร้างไว้อย่างน้อย 2 จุด คือ จุดเริ่มต้นและจุดสิ้นสุดของโครงการก่อสร้าง ทั้งนี้เพื่อให้เป็นไปตามแนวทางปฏิบัติในการติดตั้งแผ่นป้ายแสดงรายละเอียดเกี่ยวกับงานก่อสร้างของทางราชการตามมติคณะรัฐมนตรีเมื่อวันที่ 22 มกราคม 2551 แจ้งตามหนังสือ

สำนักเลขาธิการรัฐมนตรีที่ นร.0505/ว.27 ลงวันที่ 28 มกราคม 2551 โดยให้ระบุนรายละเอียดในประกาศ
ดังนี้.-

- (1) ชื่อหน่วยงานเจ้าของโครงการ สถานที่ติดต่อและหมายเลขโทรศัพท์พร้อมตรา
เครื่องหมายของหน่วยงานเจ้าของโครงการ
- (2) ประเภทชนิดของสิ่งก่อสร้าง
- (3) ปริมาณงานก่อสร้าง
- (4) ชื่อ ที่อยู่ ผู้รับจ้างพร้อมหมายเลขโทรศัพท์ระยะเวลาการก่อสร้าง
- (5) ระยะเวลาเริ่มต้น และระยะเวลาสิ้นสุดของงาน หรือโครงการ
- (6) วงเงินค่าก่อสร้าง
- (7) ชื่อเจ้าหน้าที่ของหน่วยงานผู้ควบคุมงาน พร้อมหมายเลขโทรศัพท์
- (8) ชื่อเจ้าหน้าที่ของบริษัทวิศวกรที่ปรึกษา ผู้ควบคุมงาน พร้อมหมายเลขโทรศัพท์
- (9) กำลั้งก่อสร้างด้วยเงินภาษีอากรของประชาชน

17.5 ในระหว่างการดำเนินงานก่อสร้าง ผู้รับจ้างจะต้องจัดให้การจราจรผ่านได้โดยสะดวกและ
ปลอดภัย โดยอยู่ในดุลยพินิจ ของนายช่างโครงการและได้ติดตั้งป้าย เครื่องหมายตลอดจน จัดให้มีคนให้
สัญญาณจราจรและมีโคมไฟแดงสัญญาณจราจรในเวลากลางคืน ตามมาตรฐานของกรมทางหลวง และของ
สำนักงานคณะกรรมการป้องกันอุบัติเหตุแห่งชาติประกาศเจ้าพนักงานจราจรที่ 1/2547 เรื่องการขุดหลุม
งานปลูกปัก หรือวางสิ่งของเกาะกะไวในที่สาธารณะ ผู้รับจ้างจะต้องรับผิดชอบความเสียหายใด ๆ อันเกิดจาก
การไม่ปฏิบัติตามให้ถูกต้องตามเงื่อนไขข้อนี้

18. สถานที่ติดต่อเพื่อขอทราบข้อมูลเพิ่มเติม หรือส่งข้อเสนอแนะ วิचारณ์ หรือแสดงความคิดเห็น

สามารถเสนอแนะ วิचारณ์ หรือเสนอความเห็นเกี่ยวกับร่างขอบเขตของงานหรือรายละเอียด
คุณลักษณะของพัสดุหรือแบบรูปายการงานก่อสร้าง เป็นลายลักษณ์อักษรโดยไปรษณีย์ตอบรับด่วนพิเศษ
(EMS) จำหน่ายของถึง “คณะกรรมการจัดทำร่างขอบเขตของงานหรือรายละเอียดคุณลักษณะเฉพาะของพัสดุ
หรือแบบรูปายการงานก่อสร้าง แขวงทางหลวงกาฬสินธุ์ เลขที่ 97 ถนนสนามบิน ต.กาฬสินธุ์ อ.เมือง
จ.กาฬสินธุ์ 4600 E - Mail : doh0361@doh.go.th และทางเว็บไซต์ www.doh.go.th
โดยระบุชื่อที่อยู่ หมายเลขโทรศัพท์ที่สามารถติดต่อได้

ลงชื่อ..... ประธานกรรมการฯ
(นางดวงตา พายุพล) รอ.ขท.(ว) กาฬสินธุ์

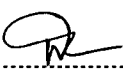
ลงชื่อ..... กรรมการฯ
(นางสาวพิทยา ศรีภานุ) ขผ.ขท.กาฬสินธุ์

ลงชื่อ..... กรรมการฯ
(นายปฐมพงษ์ มุลศรี) ขอ.ขท.กาฬสินธุ์



ประกาศ กรมทางหลวง

เรื่อง ประกวดราคาจ้างก่อสร้างจ้างเหมาโครงการส่งเสริมการใช้ยางพาราในภารกิจของกรมทางหลวง
งานผลิตพร้อมติดตั้งอุปกรณ์เสาหลักนำทางยางพารา ด้วยวิธีประกวดราคาอิเล็กทรอนิกส์ (e-bidding)

กรมทางหลวง โดย แขวงทางหลวงกาฬสินธุ์¹ มีความประสงค์จะประกวดราคาจ้างเหมาโครงการส่งเสริมการใช้ยางพาราในภารกิจของกรมทางหลวง ค่าปรับปรุงงานอำนวยความสะดวกแขวงทางหลวงกาฬสินธุ์ แผนงานยุทธศาสตร์สร้างเสริมให้คนมีสุขภาวะที่ดี ประจำปีงบประมาณ 2562 งานผลิตพร้อมติดตั้งอุปกรณ์เสาหลักนำทางยางพารา (Natural Rubber Guide Post) ทางหลวงหมายเลข 227 ตอนควบคุม 0101 ตอนกาฬสินธุ์ - แยกดงแหลม ระหว่าง กม.13+395 - กม.33+105 (เป็นช่วง ๆ), ทางหลวงหมายเลข 227 ตอนควบคุม 0102 ตอน แยกดงแหลม - ลำพันชาด ระหว่าง กม.49+100 - กม.75+000 (เป็นช่วง ๆ), ทางหลวงหมายเลข 2041 ตอนควบคุม 0100 ตอน สีแยกสมเด็จ - แยกดงแหลม ระหว่าง กม.1+370 - กม.1+550 (เป็นช่วง ๆ), ทางหลวงหมายเลข 2116 ตอนควบคุม 0100 ตอน สีแยกยางตลาด - ร่องคำ ระหว่าง กม.1+730 - กม.45+830 (เป็นช่วง ๆ), ทางหลวงหมายเลข 2009 ตอนควบคุม 0100 ตอน ห้วยเม็ก - ท่าคันโท ระหว่าง กม.0+020 - กม.13+695 (เป็นช่วง ๆ) ทางหลวงหมายเลข 2416 ตอนควบคุม 0100 ตอน ทางเข้าเขื่อนลำปาว ระหว่าง กม.2+890 - กม.23+250 (เป็นช่วง ๆ) ปริมาณงาน 20 แห่ง (1,165 ต้น) ด้วยวิธีประกวดราคาอิเล็กทรอนิกส์ราคากลางของงานก่อสร้างในการประกวดราคาครั้งนี้เป็นเงินทั้งสิ้น

บาท

(.....)

ผู้ยื่นข้อเสนอจะต้องมีคุณสมบัติ² ดังต่อไปนี้

1. มีความสามารถตามกฎหมาย
2. ไม่เป็นบุคคลล้มละลาย
3. ไม่อยู่ระหว่างเลิกกิจการ
4. ไม่เป็นบุคคลซึ่งอยู่ระหว่างถูกระงับการยื่นข้อเสนอหรือทำสัญญากับหน่วยงานของรัฐไว้ชั่วคราวเนื่องจากเป็นผู้ที่ไม่ผ่านเกณฑ์การประเมินผลการปฏิบัติงานของผู้ประกอบการตามระเบียบที่รัฐมนตรีว่าการกระทรวงการคลังกำหนดตามที่ประกาศเผยแพร่ในระบบเครือข่ายสารสนเทศของกรมบัญชีกลาง
5. ไม่เป็นบุคคลซึ่งถูกระงับชื่อไว้ในบัญชีรายชื่อผู้ทำงานและได้แจ้งเวียนชื่อให้เป็นผู้ทำงานของหน่วยงานของรัฐในระบบเครือข่ายสารสนเทศของกรมบัญชีกลาง ซึ่งรวมถึงนิติบุคคลที่ผู้ทำงานเป็นหุ้นส่วนผู้จัดการ กรรมการผู้จัดการ ผู้บริหาร ผู้มีอำนาจในการดำเนินงานในกิจการของนิติบุคคลนั้นด้วย
6. มีคุณสมบัติและไม่มีลักษณะต้องห้ามตามที่คณะกรรมการนโยบายการจัดซื้อจัดจ้างและการบริหารพัสดุภาครัฐกำหนดในราชกิจจานุเบกษา
7. เป็นบุคคลธรรมดาหรือนิติบุคคลผู้มีอาชีพรับจ้างงานที่ประกวดราคาอิเล็กทรอนิกส์ดังกล่าว³
8. ไม่เป็นผู้มีผลประโยชน์ร่วมกันกับผู้ยื่นข้อเสนอรายอื่นที่เข้ายื่นข้อเสนอให้แก่ แขวงทางหลวงกาฬสินธุ์ กรมทางหลวง¹ ณ วันประกาศประกวดราคาอิเล็กทรอนิกส์ หรือไม่เป็นผู้กระทำการอันเป็นการขัดขวางการแข่งขันอย่างเป็นธรรม ในการประกวดราคาอิเล็กทรอนิกส์ครั้งนี้
9. ไม่เป็นผู้ได้รับเอกสิทธิ์หรือความคุ้มกัน ซึ่งอาจปฏิเสธไม่ยอมขึ้นศาลไทย เว้นแต่รัฐบาลของผู้ยื่นข้อเสนอได้มีคำสั่งให้สละเอกสิทธิ์และความคุ้มกันเช่นนั้น

10. เป็นผู้ประกอบการที่ขึ้นทะเบียนงานก่อสร้างสาขา.....ไว้กับกรมบัญชีกลาง (กรณีคณะกรรมการราคากลางได้ประกาศกำหนดให้งานก่อสร้างสาขานั้นต้องขึ้นทะเบียนผู้ประกอบการไว้กับกรมบัญชีกลาง)

11. ผู้ยื่นข้อเสนอต้องมีผลงานก่อสร้างประเภทเดียวกันกับงานที่ประกวดราคาจ้างก่อสร้างในวงเงินไม่น้อยกว่า.....บาท (.....) และเป็นผลงานที่เป็นคู่สัญญาโดยตรงกับหน่วยงานของรัฐ

ผู้ยื่นข้อเสนอที่เสนอราคาในรูปแบบของ “กิจการร่วมค้า” ต้องมีคุณสมบัติ ดังนี้

(1) กรณีที่กิจการร่วมค้าได้จดทะเบียนเป็นนิติบุคคลใหม่ กิจการร่วมค้าจะต้องมีคุณสมบัติครบถ้วนตามเงื่อนไขที่กำหนดไว้ในเอกสารประกวดราคา และการเสนอราคาให้เสนอราคาในนาม “กิจการร่วมค้า” ส่วนคุณสมบัติด้านผลงานก่อสร้าง กิจการร่วมค้าดังกล่าวสามารถนำผลงานก่อสร้างของผู้เข้าร่วมค้ำมาใช้แสดงเป็นผลงานก่อสร้างของกิจการร่วมค้าที่เข้าประกวดราคาได้

(2) กรณีที่กิจการร่วมค้าไม่ได้จดทะเบียนเป็นนิติบุคคลใหม่ นิติบุคคลแต่ละนิติบุคคลที่เข้าร่วมค้ำทุกรายจะต้องมีคุณสมบัติครบถ้วนตามเงื่อนไขที่กำหนดไว้ในเอกสารประกวดราคา เว้นแต่ในกรณีที่กิจการร่วมค้าได้มีข้อตกลงระหว่างผู้เข้าร่วมค้ำเป็นลายลักษณ์อักษรกำหนดให้ผู้เข้าร่วมค้ำรายใดรายหนึ่งเป็นผู้รับผิดชอบหลักในการเข้าเสนอราคากับหน่วยงานของรัฐ และแสดงหลักฐานดังกล่าวมาพร้อมการยื่นข้อเสนอประกวดราคาทางระบบจัดซื้อจัดจ้างภาครัฐด้วยอิเล็กทรอนิกส์ กิจการร่วมค้ำนั้นสามารถใช้ผลงานก่อสร้างของผู้ร่วมค้ำหลักรายเดียวเป็นผลงานก่อสร้างของกิจการร่วมค้าที่ยื่นข้อเสนอได้

ทั้งนี้ “กิจการร่วมค้าที่จดทะเบียนเป็นนิติบุคคลใหม่” หมายความว่า กิจการร่วมค้าที่จดทะเบียนเป็นนิติบุคคลต่อกรมพัฒนาธุรกิจการค้า กระทรวงพาณิชย์

12. ผู้ยื่นข้อเสนอต้องลงทะเบียนในระบบจัดซื้อจัดจ้างภาครัฐด้วยอิเล็กทรอนิกส์ (Electronic Government Procurement : e – GP) ของกรมบัญชีกลาง

13. ผู้ยื่นข้อเสนอซึ่งได้รับคัดเลือกเป็นคู่สัญญาต้องลงทะเบียนในระบบจัดซื้อจัดจ้างภาครัฐด้วยอิเล็กทรอนิกส์ (Electronic Government Procurement : e – GP) ของกรมบัญชีกลาง ตามที่คณะกรรมการ ป.ป.ช. กำหนด

14. ผู้ยื่นข้อเสนอต้องไม่อยู่ในฐานะเป็นผู้ไม่แสดงบัญชีรายรับรายจ่าย หรือแสดงบัญชีรายรับรายจ่ายไม่ถูกต้องครบถ้วนในสาระสำคัญ ตามที่คณะกรรมการ ป.ป.ช. กำหนด

15. ผู้ยื่นข้อเสนอซึ่งได้รับคัดเลือกเป็นคู่สัญญาต้องรับและจ่ายเงินผ่านบัญชีธนาคาร เว้นแต่การจ่ายเงินแต่ละครั้งซึ่งมีมูลค่าไม่เกิน สามหมื่นบาท คู่สัญญาอาจจ่ายเป็นเงินสดก็ได้ ตามที่คณะกรรมการ ป.ป.ช. กำหนด

16. ผู้ยื่นข้อเสนอต้องเป็นผู้ที่ผ่านการคัดเลือกผู้มีคุณสมบัติเบื้องต้นในการจ้างของกรมทางหลวง โดยเป็นผู้ได้รับการจดทะเบียนเป็นผู้รับเหมา งานนำร่องทางประเภท 16.(งานเครื่องหมายนำทาง) กับกรมทางหลวง... และไม่ขาดคุณสมบัติตามเงื่อนไขในการจดทะเบียนผู้รับเหมา ซึ่งได้แจ้งเวียนแล้ว และจะต้องมีหนังสือรับรองพร้อมหลักฐานจากโรงงานผู้ผลิตที่มีใบอนุญาตประกอบกิจการโรงงาน (รง.4) ประเภท 52 (4) รับรองว่าจะดำเนินการผลิตอุปกรณ์เสาหลักนำทางยางพารา ยื่นพร้อมกับเอกสารประกวดราคาจ้างด้วยวิธีประกวดราคาอิเล็กทรอนิกส์ (e – bidding) มิฉะนั้นกรมทางหลวงจำเป็นต้องสงวนสิทธิ์ในการที่จะไม่พิจารณาราคาจากผู้ยื่นข้อเสนอ

ผู้ยื่นข้อเสนอต้องยื่นข้อเสนอและเสนอราคาทางระบบจัดซื้อจัดจ้างภาครัฐด้วยอิเล็กทรอนิกส์ ในวันที่..... ระหว่างเวลา ..08.30..น. ถึง..16.30..น.

ผู้สนใจสามารถขอซื้อเอกสารประกวดราคาอิเล็กทรอนิกส์ โดยดาวน์โหลดเอกสารผ่านทางระบบจัดซื้อจัดจ้างภาครัฐด้วยอิเล็กทรอนิกส์ ได้ตั้งแต่วันที่ประกาศจนถึงก่อนวันเสนอราคา⁵

ผู้สนใจสามารถซื้อซื้อเอกสารประกวดราคาด้วยอิเล็กทรอนิกส์ ในราคาชุดละ 200.-บาท
(สองร้อยบาทถ้วน) ผ่านทางระบบจัดซื้อจัดจ้างภาครัฐด้วยอิเล็กทรอนิกส์และชำระเงินผ่านทางธนาคาร
ตั้งแต่วันที่ ถึงวันที่ โดยดาวนโหลด
เอกสารผ่านทางระบบจัดซื้อจัดจ้างภาครัฐด้วยอิเล็กทรอนิกส์ ได้ภายหลังจากชำระเงินเป็นที่เรียบร้อยแล้วจนถึงก่อน
วันเสนอราคา⁵

ผู้สนใจสามารถดูรายละเอียดได้ที่เว็บไซต์ www.doh.go.th⁶ หรือ www.gprocurement.go.th
หรือสอบถามทางโทรศัพท์หมายเลข 043-812501 ในวันและเวลาราชการ

ผู้สนใจต้องการทราบรายละเอียดเพิ่มเติมเกี่ยวกับสถานที่หรือแบบรูปรายการละเอียด
โปรดสอบถามมายัง 043-812501¹ ผ่านทางอีเมล doh0361@doh.go.th⁶
หรือช่องทางตามที่กรมบัญชีกลางกำหนด ภายในวันที่⁵ โดย **แนวทางหลวงกาฬสินธุ์**¹
จะชี้แจงรายละเอียดดังกล่าวผ่านทางเว็บไซต์ www.doh.go.th⁶ และ www.gprocurement.go.th ในวันที่
.....⁵

งานตามประกาศประกวดราคาจ้างด้วยวิธีประกวดราคาอิเล็กทรอนิกส์ (e-bidding) นี้

- ได้รับการจัดสรรเงินงบประมาณรายจ่ายประจำปี พ.ศ.แล้ว
 ยังไม่ได้รับการจัดสรรเงินงบประมาณ ประจำปี พ.ศ. 2562

“อนึ่ง การจัดซื้อจัดจ้างครั้งนี้ จะมีการลงนามในสัญญาหรือข้อตกลงเป็นหนังสือได้ต่อเมื่อหน่วยงานของรัฐ
ได้รับจัดสรรงบประมาณรายจ่ายประจำปีงบประมาณ พ.ศ. 2562 จากสำนักงบประมาณแล้ว

สำหรับกรณีที่หน่วยงานของรัฐไม่ได้รับการจัดสรรงบประมาณเพื่อการจัดหาในครั้งดังกล่าว หน่วยงานของ
รัฐสามารถยกเลิกการจัดหาได้

ประกาศ ณ วันที่ มกราคม พ.ศ. 2562

(ลงชื่อ)

(นายเกียรติพงษ์ เจียรนัยธนะกิจ)

ตำแหน่ง ผู้อำนวยการแขวงทางหลวงกาฬสินธุ์

ปฏิบัติราชการแทนอธิบดีกรมทางหลวง

หมายเหตุ

- 1 ระบุชื่อหน่วยงานของรัฐ ที่ดำเนินการจัดจ้าง
- 2 การกำหนดเงื่อนไขคุณสมบัติของผู้ยื่นข้อเสนอในประกาศประกวดราคาอิเล็กทรอนิกส์ จะต้องตรงกับคุณสมบัติของผู้ยื่นข้อเสนอในเอกสารประกวดราคาอิเล็กทรอนิกส์
- 3 กรณีการประกวดราคาจ้างก่อสร้างที่มีวงเงินงบประมาณตั้งแต่ 1,000,000 บาท ขึ้นไป ผู้ยื่นข้อเสนอต้องเป็นนิติบุคคลตามกฎหมาย
- 4 เลือกใช้ตามความเหมาะสมหรือจำเป็น
- 5 หน่วยงานของรัฐผู้ออกประกาศเป็นผู้กำหนด
- 6 ระบุชื่อเว็บไซต์หรืออีเมลของหน่วยงานของรัฐที่ดำเนินการจัดจ้าง

เอกสารประกวดราคาจ้างก่อสร้างด้วยวิธีประกวดราคาอิเล็กทรอนิกส์ (e - bidding)

เลขที่ คค 06048/พ.5.1/เ/...../2562.....

การจ้าง.....จ้างเหมาโครงการส่งเสริมการใช้ยางพาราในภารกิจของกรมทางหลวงงานผลิตพร้อมติดตั้งอุปกรณ์
.....เสาหลักนำทางยางพารา.....

ตามประกาศ กรมทางหลวง โดยแขวงทางหลวงกาฬสินธุ์¹

ลงวันที่มกราคม 2562.....

กรมทางหลวง โดย แขวงทางหลวงกาฬสินธุ์¹ ซึ่งต่อไปนี้เรียกว่า “กรม”¹ⁿ มีความประสงค์
จะประกวดราคาจ้างเหมาโครงการส่งเสริมการใช้ยางพาราในภารกิจของกรมทางหลวง ค่าปรับปรุงงานอำนวยความสะดวก
ปลอดภัยแขวงทางหลวงกาฬสินธุ์ แผนงานยุทธศาสตร์สร้างเสริมให้คนมีสุขภาวะที่ดี ประจำปีงบประมาณ 2562
งานผลิตพร้อมติดตั้งอุปกรณ์เสาหลักนำทางยางพารา (Natural Rubber Guide Post) ทางหลวงหมายเลข 227
ตอนควบคุม 0101 ตอนกาฬสินธุ์ - แยกดงแหลม ระหว่าง กม.13+395 - กม.33+105 (เป็นช่วง ๆ),
ทางหลวงหมายเลข 227 ตอนควบคุม 0102 ตอน แยกดงแหลม - ลำพันชาติ ระหว่าง กม.49+100 - กม.75+000
(เป็นช่วง ๆ), ทางหลวงหมายเลข 2041 ตอนควบคุม 0100 ตอน สีแยกสมเด็จ - แยกดงแหลม ระหว่าง
กม.1+370 - กม.1+550 (เป็นช่วง ๆ), ทางหลวงหมายเลข 2116 ตอนควบคุม 0100 ตอน สีแยกยางตลาด -
ร่องคำ ระหว่าง กม.1+730 - กม.45+830 (เป็นช่วง ๆ), ทางหลวงหมายเลข 2009 ตอนควบคุม 0100 ตอนห้วย
เม็ก - ท่าคันโท ระหว่าง กม.0+020 - กม.13+695 (เป็นช่วง ๆ) ทางหลวงหมายเลข 2416 ตอนควบคุม 0100
ตอน ทางเข้าเขื่อนลำปาวระหว่าง กม.2+890 - กม.23+250 (เป็นช่วง ๆ) ปริมาณงาน 20 แห่ง (1,165 ต้น)
ณ แขวงทางหลวงกาฬสินธุ์ ด้วยวิธีประกวดราคาอิเล็กทรอนิกส์ โดยมีข้อแนะนำและข้อกำหนดดังต่อไปนี้

1. เอกสารแนบท้ายเอกสารประกวดราคาอิเล็กทรอนิกส์

1.1 รูปแบบและรายการละเอียด

1.2 แบบใบเสนอราคาที่กำหนดไว้ในระบบจัดซื้อจัดจ้างภาครัฐด้วยอิเล็กทรอนิกส์

1.3 แบบสัญญาจ้างก่อสร้าง

1.4 แบบหนังสือค้ำประกัน

(1) หลักประกันการเสนอราคา

(2) หลักประกันสัญญา

(3) หลักประกันการรับเงินค่าจ้างล่วงหน้า²

(4) หลักประกันผลงาน²

1.5 สูตรการปรับราคา²

1.6 บทนิยาม

(1) ผู้มีผลประโยชน์ร่วมกัน

(2) การขัดขวางการแข่งขันอย่างเป็นธรรม

1.7 แบบบัญชีเอกสารที่กำหนดไว้ในระบบจัดซื้อจัดจ้างภาครัฐด้วยอิเล็กทรอนิกส์

(1) บัญชีเอกสารส่วนที่ 1

(2) บัญชีเอกสารส่วนที่ 2

1.8 รายละเอียดการคำนวณราคากลางงานก่อสร้างตาม BOQ (Bill of Quantities) (รายละเอียดการคำนวณราคากลางงานก่อสร้างเป็นการเปิดเผยเพื่อให้ผู้ประสงค์จะยื่นข้อเสนอได้รู้ข้อมูลได้เท่าเทียมกันและเพื่อให้ประชาชนตรวจสอบได้)

1.9 แนวทางการพิจารณาขยายอายุสัญญาหรือการงดหรือลดค่าปรับงานจ้างเหมาของกรมทางหลวง ฉบับ สิงหาคม 2561

1.10 รายการงานและเงื่อนไขที่ผู้รับจ้างต้องรับผิดชอบในความชำรุดบกพร่อง หรือความเสียหาย ภายในกำหนดเวลา

1.11 รายละเอียดบัญชีรายการก่อสร้างและเงื่อนไขในการปฏิบัติงาน

1.12 เงื่อนไขการเสนอแผนการทำงาน

1.13 หลักเกณฑ์การพิจารณาผู้ชนะการยื่นข้อเสนอและการพิจารณาความเหมาะสมราคา

1.14 ใบแนบบใบเสนอราคา (ใบแจ้งปริมาณงานและราคา)

1.15 แบบหนังสือมอบอำนาจ

2. คุณสมบัติของผู้ยื่นข้อเสนอ

2.1 มีความสามารถตามกฎหมาย

2.2 ไม่เป็นบุคคลล้มละลาย

2.3 ไม่อยู่ระหว่างเลิกกิจการ

2.4 ไม่เป็นบุคคลซึ่งอยู่ระหว่างถูกระงับการยื่นข้อเสนอหรือทำสัญญากับหน่วยงานของรัฐไว้ชั่วคราว เนื่องจากเป็นผู้ที่ไม่ผ่านเกณฑ์การประเมินผลการปฏิบัติงานของผู้ประกอบการตามระเบียบที่รัฐมนตรีว่าการกระทรวงการคลัง กำหนดตามที่ประกาศเผยแพร่ในระบบเครือข่ายสารสนเทศของกรมบัญชีกลาง

2.5 ไม่เป็นบุคคลซึ่งถูกระงับชื่อไว้ในบัญชีรายชื่อผู้ทำงานและได้แจ้งเวียนชื่อให้เป็นผู้ทำงานของหน่วยงานของรัฐในระบบเครือข่ายสารสนเทศของกรมบัญชีกลาง ซึ่งรวมถึงนิติบุคคลที่ผู้ทำงานเป็นหุ้นส่วนผู้จัดการ กรรมการผู้จัดการ ผู้บริหาร ผู้มีอำนาจในการดำเนินงานในกิจการของนิติบุคคลนั้นด้วย

2.6 มีคุณสมบัติและไม่มีลักษณะต้องห้ามตามที่คณะกรรมการนโยบายการจัดซื้อจัดจ้างและการบริหารพัสดุ ภาครัฐกำหนดในราชกิจจานุเบกษา

2.7 เป็นบุคคลธรรมดาหรือนิติบุคคลผู้มีอาชีพรับจ้างงานที่ประกวดราคาอิเล็กทรอนิกส์ดังกล่าว³

2.8 ไม่เป็นผู้มีผลประโยชน์ร่วมกันกับผู้ยื่นข้อเสนอรายอื่นที่เข้ายื่นข้อเสนอให้แก่ แขวงทางหลวงภวสินธุ์ - กรมทางหลวง.....¹ⁿ ณ วันประกาศประกวดราคาอิเล็กทรอนิกส์ หรือไม่เป็นผู้กระทำการอันเป็นการขัดขวางการแข่งขันอย่างเป็นธรรม ในการประกวดราคาอิเล็กทรอนิกส์ครั้งนี้

2.9 ไม่เป็นผู้ได้รับเอกสิทธิ์หรือความคุ้มกัน ซึ่งอาจปฏิเสธไม่ยอมขึ้นศาลไทย เว้นแต่รัฐบาลของผู้ยื่น ข้อเสนอได้มีคำสั่งให้สละเอกสิทธิ์และความคุ้มกันเช่นนั้น

2.10 เป็นผู้ประกอบการที่ขึ้นทะเบียนงานก่อสร้างสาขา -
ไว้กับกรมบัญชีกลาง (กรณีคณะกรรมการราคากลางได้ประกาศกำหนดให้งานก่อสร้างสาขานั้นต้องขึ้นทะเบียนผู้ประกอบการไว้กับกรมบัญชีกลาง)

2.11 ผู้ยื่นข้อเสนอต้องมีผลงานก่อสร้างประเภทเดียวกันกับงานที่ประกวดราคาจ้างก่อสร้างในวงเงิน ไม่น้อยกว่า..... -บาท (..... -) และเป็นผลงานที่เป็น คู่สัญญาโดยตรงกับหน่วยงานของรัฐ

ผู้ยื่นข้อเสนอที่เสนอราคาในรูปแบบของ “กิจการร่วมค้า” ต้องมีคุณสมบัติ ดังนี้

(1) กรณีที่กิจการร่วมค้าได้จดทะเบียนเป็นนิติบุคคลใหม่ กิจการร่วมค้าจะต้องมีคุณสมบัติครบถ้วนตามเงื่อนไขที่กำหนดไว้ในเอกสารประกวดราคา และการเสนอราคาให้เสนอราคาในนาม “กิจการร่วมค้า” ส่วนคุณสมบัติด้านผลงานก่อสร้าง กิจกรรมร่วมค้าดังกล่าวสามารถนำผลงานก่อสร้างของผู้เข้าร่วมค้ามาใช้แสดงเป็นผลงานก่อสร้างของกิจการร่วมค้าที่เข้าประกวดราคาได้

(2) กรณีที่กิจการร่วมค้าไม่ได้จดทะเบียนเป็นนิติบุคคลใหม่ นิติบุคคลแต่ละนิติบุคคลที่เข้าร่วมค้าทุกรายจะต้องมีคุณสมบัติครบถ้วนตามเงื่อนไขที่กำหนดไว้ในเอกสารประกวดราคา เว้นแต่ในกรณีที่กิจการร่วมค้าได้มีข้อตกลงระหว่างผู้เข้าร่วมค้าเป็นลายลักษณ์อักษรกำหนดให้ผู้เข้าร่วมค้ายุติรายหนึ่งเป็นผู้รับผิดชอบหลักในการเข้าเสนอราคากับหน่วยงานของรัฐ และแสดงหลักฐานดังกล่าวมาพร้อมการยื่นข้อเสนอประกวดราคาทางระบบจัดซื้อจัดจ้างภาครัฐด้วยอิเล็กทรอนิกส์ กิจการร่วมค่านั้นสามารถใช้ผลงานก่อสร้างของผู้ร่วมค้าหลักรายเดียวเป็นผลงานก่อสร้างของกิจการร่วมค้าที่ยื่นเสนอราคาได้

ทั้งนี้ “กิจการร่วมค้าที่จดทะเบียนเป็นนิติบุคคลใหม่” หมายความว่า กิจการร่วมค้าที่จดทะเบียนเป็นนิติบุคคลต่อกรมพัฒนาธุรกิจการค้า กระทรวงพาณิชย์

2.12 ผู้ยื่นข้อเสนอต้องลงทะเบียนในระบบจัดซื้อจัดจ้างภาครัฐด้วยอิเล็กทรอนิกส์ (Electronic Government Procurement : e – GP) ของกรมบัญชีกลาง

2.13 ผู้ยื่นข้อเสนอซึ่งได้รับคัดเลือกเป็นคู่สัญญาต้องลงทะเบียนในระบบจัดซื้อจัดจ้างภาครัฐด้วยอิเล็กทรอนิกส์ (Electronic Government Procurement : e – GP) ของกรมบัญชีกลาง ตามที่คณะกรรมการ ป.ป.ช. กำหนด

2.14 ผู้ยื่นข้อเสนอต้องไม่อยู่ในฐานะเป็นผู้ไม่แสดงบัญชีรายรับรายจ่าย หรือแสดงบัญชีรายรับรายจ่าย ไม่ถูกต้องครบถ้วนในสาระสำคัญ ตามที่คณะกรรมการ ป.ป.ช. กำหนด

2.15 ผู้ยื่นข้อเสนอซึ่งได้รับคัดเลือกเป็นคู่สัญญาต้องรับและจ่ายเงินผ่านบัญชีธนาคาร เว้นแต่การจ่ายเงินแต่ละครั้งซึ่งมีมูลค่าไม่เกิน สามหมื่นบาท คู่สัญญาอาจจ่ายเป็นเงินสดก็ได้ ตามที่คณะกรรมการ ป.ป.ช. กำหนด

2.16 ผู้ยื่นข้อเสนอต้องเป็นผู้ที่ผ่านการคัดเลือกผู้มีคุณสมบัติเบื้องต้นในการจ้างของกรมทางหลวง โดยเป็นผู้ได้รับการจดทะเบียนเป็นผู้รับเหมา งานนำร่องทางประเภท.16.(งานเครื่องหมอย่นทาง) กับกรมทางหลวง... และไม่ขาดคุณสมบัติตามเงื่อนไขในการจดทะเบียนผู้รับเหมา ซึ่งได้แจ้งเวียนแล้ว และจะต้องมีหนังสือรับรองพร้อมหลักฐานจากโรงงานผู้ผลิตที่มีใบอนุญาตประกอบกิจการโรงงาน (รง.4) ประเภท 52 (4) รับรองว่าจะดำเนินการผลิตอุปกรณ์เสาเหล็กนำร่องทางยาวพารา ยื่นพร้อมกับเอกสารประกวดราคาจ้างด้วยวิธีประกวดราคาอิเล็กทรอนิกส์ (e – bidding) มิฉะนั้น กรมทางหลวงจำเป็นต้องสงวนสิทธิ์ในการที่จะไม่พิจารณาราคาจากผู้ยื่นข้อเสนอ

3. หลักฐานการยื่นข้อเสนอ

ผู้ยื่นข้อเสนอจะต้องเสนอเอกสารหลักฐาน ยื่นมาพร้อมกับการเสนอราคาทางระบบจัดซื้อจัดจ้างภาครัฐด้วยอิเล็กทรอนิกส์ โดยแยกเป็น 2 ส่วน คือ

3.1 ส่วนที่ 1 อย่างน้อยต้องมีเอกสารดังต่อไปนี้

(1) ในกรณีที่ผู้ยื่นข้อเสนอเป็นนิติบุคคล

(ก) ห้างหุ้นส่วนสามัญหรือห้างหุ้นส่วนจำกัด ให้ยื่นสำเนาหนังสือรับรองการจดทะเบียนนิติบุคคล บัญชีรายชื่อหุ้นส่วนผู้จัดการ ผู้มีอำนาจควบคุม (ถ้ามี) พร้อมทั้งรับรองสำเนาถูกต้อง

(ข) บริษัทจำกัดหรือบริษัทมหาชนจำกัด ให้ยื่นสำเนาหนังสือรับรองการจดทะเบียนนิติบุคคล หนังสือบริคณห์สนธิ บัญชีรายชื่อกรรมการผู้จัดการ ผู้มีอำนาจควบคุม (ถ้ามี) และบัญชีผู้ถือหุ้นรายใหญ่ (ถ้ามี) พร้อมทั้งรับรองสำเนาถูกต้อง

(2) ในกรณีผู้ยื่นข้อเสนอเป็นบุคคลธรรมดาหรือคณะบุคคลที่มีใช้นิติบุคคล ให้ยื่นสำเนาบัตรประจำตัวประชาชนของผู้ยื่น สำเนาข้อตกลงที่แสดงถึงการเข้าเป็นหุ้นส่วน (ถ้ามี) สำเนาบัตรประจำตัวประชาชนของผู้เป็นหุ้นส่วน หรือสำเนาหนังสือเดินทางของผู้เป็นหุ้นส่วนที่ได้ถือสัญชาติไทย พร้อมทั้งรับรองสำเนาถูกต้อง

(3) ในกรณีผู้ยื่นข้อเสนอเป็นผู้ยื่นข้อเสนอร่วมกันในฐานะเป็นผู้ร่วมค้า ให้ยื่นสำเนาสัญญาของการเข้าร่วมค้า และเอกสารตามที่ระบุไว้ใน (1) หรือ (2) ของผู้ร่วมค้า แล้วแต่กรณี

(4) สำเนาใบทะเบียนพาณิชย์ (ถ้ามี) สำเนาใบทะเบียนภาษีมูลค่าเพิ่ม (ถ้ามี) สำเนาใบสำคัญแสดงการจดทะเบียนห้างหุ้นส่วน บริษัท (ถ้ามี) สำเนาบัญชีรายชื่อผู้ถือหุ้น (ถ้ามี) พร้อมทั้งรับรองสำเนาถูกต้อง

(5) บัญชีเอกสารส่วนที่ 1 ทั้งหมดที่ได้ยื่นพร้อมกับการเสนอราคาทางระบบจัดซื้อจัดจ้างภาครัฐด้วยอิเล็กทรอนิกส์ ตามแบบในข้อ 1.7 (1) โดยไม่ต้องแนบในรูปแบบ PDF File (Portable Document Format)

ทั้งนี้ เมื่อผู้ยื่นข้อเสนอดำเนินการแนบไฟล์เอกสารตามบัญชีเอกสารส่วนที่ 1 ครบถ้วน ถูกต้องแล้ว ระบบจัดซื้อจัดจ้างภาครัฐด้วยอิเล็กทรอนิกส์จะสร้างบัญชีเอกสารส่วนที่ 1 ตามแบบในข้อ 1.7 (1)

ให้โดยผู้ยื่นข้อเสนอไม่ต้องแนบบัญชีเอกสารส่วนที่ 1 ดังกล่าวในรูปแบบ PDF File (Portable Document Format)

3.2 ส่วนที่ 2 อย่างน้อยต้องมีเอกสารดังต่อไปนี้

(1) ในกรณีที่ผู้ยื่นข้อเสนอมอบอำนาจให้บุคคลอื่นกระทำการแทนให้แนบหนังสือมอบอำนาจ ซึ่งติดอากรแสตมป์ตามกฎหมาย โดยมีหลักฐานแสดงตัวตนของผู้มอบอำนาจและผู้รับมอบอำนาจ ทั้งนี้หากผู้รับมอบอำนาจเป็นบุคคลธรรมดาต้องเป็นผู้ที่บรรลุนิติภาวะตามกฎหมายแล้วเท่านั้น

(2) หลักประกันการเสนอราคา ตามข้อ 5

(3) สำเนาหนังสือรับรองผลงานก่อสร้างพร้อมทั้งรับรองสำเนาถูกต้อง (ให้ใช้ในกรณีที่มีการกำหนดผลงานตามข้อ 2.11 เท่านั้น)²

(4) บัญชีรายการก่อสร้างหรือใบแจ้งปริมาณงานและราคา ซึ่งจะต้องแสดงรายการวัสดุ อุปกรณ์ ค่าแรงงาน ภาษีประเภทต่างๆ รวมทั้งกำไรไว้ด้วย²

(5) สำเนาหลักฐานการขึ้นทะเบียนงานก่อสร้างสาขา ไว้กับกรมบัญชีกลาง พร้อมทั้งรับรองสำเนาถูกต้อง (กรณีคณะกรรมการราคากลางได้ประกาศกำหนดให้งานก่อสร้างสาขานั้นต้องขึ้นทะเบียนผู้ประกอบการไว้กับกรมบัญชีกลาง)

(6) หนังสือรับรองพร้อมหลักฐานจากโรงงานรับรองว่าจะดำเนินการผลิตอุปกรณ์อำนวยความสะดวกภัยที่ทำจากยางพารา

(7) ใบอนุญาตประกอบกิจการโรงงาน (รง.4) ประเภท 52 (4)

(8) บัญชีเอกสารส่วนที่ 2 ทั้งหมดที่ได้ยื่นพร้อมกับการเสนอราคาทางระบบจัดซื้อจัดจ้างภาครัฐด้วยอิเล็กทรอนิกส์ตามแบบในข้อ 1.7 (2) โดยไม่ต้องแนบในรูปแบบ PDF File (Portable Document Format)

ทั้งนี้ เมื่อผู้ยื่นข้อเสนอดำเนินการแนบไฟล์เอกสารตามบัญชีเอกสารส่วนที่ 2 ครบถ้วนถูกต้องแล้ว ระบบจัดซื้อจัดจ้างภาครัฐด้วยอิเล็กทรอนิกส์จะสร้างบัญชีเอกสารส่วนที่ 2 ตามแบบในข้อ 1.7 (2) ให้โดยผู้ยื่นข้อเสนอไม่ต้องแนบบัญชีเอกสารส่วนที่ 2 ดังกล่าวในรูปแบบ PDF File (Portable Document Format)

4. การเสนอราคา

4.1 ผู้ยื่นข้อเสนอต้องยื่นข้อเสนอ และเสนอราคาทางระบบจัดซื้อจัดจ้างภาครัฐด้วยอิเล็กทรอนิกส์ตามที่กำหนดไว้ในเอกสารประกวดราคาอิเล็กทรอนิกส์นี้ โดยไม่มีเงื่อนไขใดๆ ทั้งสิ้น และจะต้องกรอกข้อความให้ถูกต้องครบถ้วน พร้อมทั้งหลักฐานแสดงตัวตนและทำการยืนยันตัวตนของผู้ยื่นข้อเสนอ โดยไม่ต้องแนบใบเสนอราคาในรูปแบบ PDF File (Portable Document Format)

4.2 ผู้ยื่นข้อเสนอจะต้องกรอกรายละเอียดการเสนอราคาในใบเสนอราคาตามข้อ 1.2 พร้อมจัดทำใบแจ้งปริมาณงานและราคา ใบบัญชีรายการก่อสร้างให้ครบถ้วน

ในการเสนอราคาให้เสนอราคาเป็นเงินบาทและเสนอราคาได้เพียงครั้งเดียวและราคาเดียว โดยเสนอราคารวม หรือราคาต่อหน่วย หรือราคาต่อรายการ ตามเงื่อนไขที่ระบุไว้ท้ายใบเสนอราคาให้ถูกต้อง ทั้งนี้ราคารวมที่เสนอจะต้องตรงกันทั้งตัวเลขและตัวหนังสือ ถ้าตัวเลขและตัวหนังสือไม่ตรงกัน ให้ถือตัวหนังสือเป็นสำคัญ โดยคิดราคารวมทั้งสิ้นซึ่งรวมค่าภาษีมูลค่าเพิ่ม ภาษีอากรอื่น และค่าใช้จ่ายที่ระบุไว้แล้ว

ราคาที่เสนอจะต้องเสนอกำหนดยื่นราคาไม่น้อยกว่า 270 วัน ตั้งแต่วันเสนอราคาโดยภายในกำหนดยื่นราคา ผู้ยื่นข้อเสนอต้องรับผิดชอบราคาที่ตนได้เสนอไว้และจะถอนการเสนอราคามีได้

4.3 ผู้ยื่นข้อเสนอจะต้องเสนอกำหนดเวลาดำเนินการก่อสร้างแล้วเสร็จไม่เกิน 150 วัน นับถัดจากวันลงนามในสัญญาจ้าง

4.4 ก่อนเสนอราคา ผู้ยื่นข้อเสนอควรตรวจสอบร่างสัญญา แบบรูป และรายการละเอียด ฯลฯ ให้ถี่ถ้วนและเข้าใจเอกสารประกวดราคาจ้างอิเล็กทรอนิกส์ทั้งหมดเสียก่อนที่จะตกลงยื่นข้อเสนอตามเงื่อนไขในเอกสารประกวดราคาจ้างอิเล็กทรอนิกส์

4.5 ผู้ยื่นข้อเสนอจะต้องยื่นข้อเสนอและเสนอราคาทางระบบจัดซื้อจัดจ้างภาครัฐด้วยอิเล็กทรอนิกส์ในวันที่..... ระหว่างเวลา 08.30 น. ถึง 16.30 น. และเวลาในการเสนอราคาให้ถือตามเวลาของระบบจัดซื้อจัดจ้างภาครัฐด้วยอิเล็กทรอนิกส์เป็นเกณฑ์

เมื่อพ้นกำหนดเวลายื่นข้อเสนอและเสนอราคาแล้ว จะไม่รับเอกสารการยื่นข้อเสนอและเสนอราคาใด ๆ โดยเด็ดขาด

4.6 ผู้ยื่นข้อเสนอต้องจัดทำเอกสารสำหรับใช้ในการเสนอราคาในรูปแบบไฟล์เอกสารประเภท PDF File (Portable Document Format) โดยผู้ยื่นข้อเสนอต้องเป็นผู้รับผิดชอบตรวจสอบความครบถ้วนถูกต้อง และชัดเจนของเอกสาร PDF File ก่อนที่จะยืนยันการเสนอราคา แล้วจึงส่งข้อมูล (Upload) เพื่อเป็นการเสนอราคาให้แก่ กรม¹ⁿ ผ่านทางระบบจัดซื้อจัดจ้างภาครัฐด้วยอิเล็กทรอนิกส์

4.7 คณะกรรมการพิจารณาผลการประกวดราคาอิเล็กทรอนิกส์ จะดำเนินการตรวจสอบคุณสมบัติของผู้ยื่นข้อเสนอแต่ละรายว่า เป็นผู้ยื่นข้อเสนอที่มีผลประโยชน์ร่วมกันกับผู้ยื่นเสนอรายอื่นตามข้อ 1.6 (1) หรือไม่ หากปรากฏว่าผู้ยื่นเสนอรายใดเป็นผู้ยื่นข้อเสนอที่มีผลประโยชน์ร่วมกันกับผู้ยื่นเสนอรายอื่น คณะกรรมการฯ จะตัดรายชื่อผู้ยื่นเสนอราคาที่มีผลประโยชน์ร่วมกันนั้นออกจากการเป็นผู้ยื่นข้อเสนอ

หากปรากฏต่อคณะกรรมการพิจารณาผลการประกวดราคาอิเล็กทรอนิกส์ว่า ก่อนหรือในขณะที่มีการพิจารณาข้อเสนอ มีผู้ยื่นข้อเสนอรายใดกระทำการอันเป็นการขัดขวางการแข่งขันอย่างเป็นธรรมตามข้อ 1.6 (2) และคณะกรรมการฯ เชื่อว่ามีการกระทำอันเป็นการขัดขวางการแข่งขันอย่างเป็นธรรม คณะกรรมการฯ จะตัดรายชื่อผู้ยื่นข้อเสนอรายนั้นออกจากการเป็นผู้ยื่นข้อเสนอ และ กรม¹ⁿ จะพิจารณาลงโทษผู้ยื่นข้อเสนอดังกล่าวเป็นผู้ทำงาน เว้นแต่ กรม¹ⁿ จะพิจารณาเห็นว่าผู้ยื่นข้อเสนอรายนั้น มิใช่เป็นผู้ริเริ่มให้มีการกระทำดังกล่าวและได้ให้ความร่วมมือเป็นประโยชน์ต่อการพิจารณาของ กรม¹ⁿ

4.8 ผู้ยื่นข้อเสนอจะต้องปฏิบัติ ดังนี้

- (1) ปฏิบัติตามเงื่อนไขที่ระบุไว้ในเอกสารประกวดราคาอิเล็กทรอนิกส์
- (2) ราคาที่เสนอจะต้องเป็นราคาที่รวมภาษีมูลค่าเพิ่ม และภาษีอื่นๆ (ถ้ามี) รวมค่าใช้จ่ายทั้งปวงไว้ด้วยแล้ว
- (3) ผู้ยื่นข้อเสนอจะต้องลงทะเบียนเพื่อเข้าสู่กระบวนการเสนอราคา ตามวัน เวลา ที่กำหนด
- (4) ผู้ยื่นข้อเสนอจะถอนการเสนอราคาที่เสนอแล้วไม่ได้
- (5) ผู้ยื่นข้อเสนอต้องศึกษาและทำความเข้าใจในระบบและวิธีการเสนอราคาด้วยวิธีประกวดราคา

อิเล็กทรอนิกส์ ของกรมบัญชีกลางที่แสดงไว้ในเว็บไซต์ www.gprocurement.go.th

5. หลักประกันการเสนอราคา (ใช้สำหรับกรณีที่มีวงเงินงบประมาณการจ้างก่อสร้างเกินกว่า 5,000,000 บาท)

ผู้ยื่นข้อเสนอต้องวางหลักประกันการเสนอราคาพร้อมกับการเสนอราคาทางระบบการจัดซื้อจัดจ้างภาครัฐด้วยอิเล็กทรอนิกส์ โดยใช้หลักประกันอย่างหนึ่งอย่างใดดังต่อไปนี้ จำนวนบาท (.....)⁴

5.1 เช็ครีหรือตราพท์ที่ธนาคารเซ็นส่งจ่าย ซึ่งเป็นเช็ครีหรือตราพท์ลงวันที่ที่ใช้เช็ครีหรือตราพท์นั้นชำระต่อเจ้าหน้าที่ในวันที่ยื่นข้อเสนอ หรือก่อนวันนั้นไม่เกิน 3 วันทำการ

5.2 หนังสือค้ำประกันอิเล็กทรอนิกส์ของธนาคารภายในประเทศตามแบบที่คณะกรรมการนโยบายกำหนด

5.3 พันธบัตรรัฐบาลไทย

5.4 หนังสือค้ำประกันของบริษัทเงินทุนหรือบริษัทเงินทุนหลักทรัพย์ที่ได้รับอนุญาตให้ประกอบกิจการเงินทุนเพื่อการพาณิชย์และประกอบธุรกิจค้ำประกันตามประกาศของธนาคารแห่งประเทศไทยตามรายชื่อบริษัทเงินทุนที่ธนาคารแห่งประเทศไทยแจ้งเวียนให้ทราบ โดยอนุโลมให้ใช้ตามตัวอย่างหนังสือค้ำประกันของธนาคารที่คณะกรรมการนโยบายกำหนด

กรณีที่ผู้ยื่นข้อเสนอ นำเช็ครีหรือตราพท์ที่ธนาคารส่งจ่ายหรือพันธบัตรรัฐบาลไทยหรือหนังสือค้ำประกันของบริษัทเงินทุนหรือบริษัทเงินทุนหลักทรัพย์ มาวางเป็นหลักประกันการเสนอราคาจะต้องส่งต้นฉบับเอกสารดังกล่าวมาให้ กรม¹ⁿ ตรวจสอบความถูกต้อง ในวันที่.....ระหว่างเวลา 08.30 น. ถึง 16.30 น.

กรณีที่ผู้ยื่นข้อเสนอ ยื่นข้อเสนอในรูปแบบของ “กิจการร่วมค้า” ประสงค์จะใช้หนังสือค้ำประกันอิเล็กทรอนิกส์ของธนาคารในประเทศเป็นหลักประกันการเสนอราคา ให้ระบุชื่อผู้ยื่นข้อเสนอในหนังสือค้ำประกันอิเล็กทรอนิกส์ฯ ดังนี้

- (1) กรณีที่กิจการร่วมค้าได้จดทะเบียนเป็นนิติบุคคลใหม่ ให้ระบุชื่อกิจการร่วมค้าดังกล่าวเป็นผู้ยื่นข้อเสนอ

(2) กรณีที่กิจการร่วมค้าไม่ได้จดทะเบียนเป็นนิติบุคคลใหม่ ให้ระบุชื่อผู้เข้าร่วมค้ารายที่สัญญาร่วมค้า กำหนดให้เป็นผู้เข้ายื่นข้อเสนอกับหน่วยงานของรัฐเป็นผู้ยื่นข้อเสนอ

ทั้งนี้ “กิจการร่วมค้าที่จดทะเบียนเป็นนิติบุคคลใหม่” หมายความว่า กิจการร่วมค้าที่จดทะเบียน เป็นนิติบุคคลต่อกรมพัฒนาธุรกิจการค้า กระทรวงพาณิชย์

หลักประกันการเสนอราคาตามข้อนี้ กรม¹ⁿ จะคืนให้ผู้ยื่นข้อเสนอ หรือผู้ค้ำประกันภายใน 15 วัน นับถัดจากวันที่ กรม¹ⁿ ได้พิจารณาเห็นชอบรายงานผลคัดเลือกผู้ชนะการประกวดราคาเรียบร้อยแล้ว เว้นแต่ผู้ยื่นข้อเสนอ รายที่คัดเลือกไว้ซึ่งเสนอราคาต่ำสุดหรือได้คะแนนรวมสูงสุดไม่เกิน 3 ราย ให้คืนได้ต่อเมื่อได้ทำสัญญาหรือข้อตกลง หรือ ผู้ยื่นข้อเสนอได้พ้นจากข้อผูกพันแล้ว

การคืนหลักประกันการเสนอราคา ไม่ว่าในกรณีใด ๆ จะคืนให้โดยไม่มีดอกเบี้ย

๘ 6. หลักเกณฑ์และสิทธิในการพิจารณา

6.1 การพิจารณาผลการยื่นข้อเสนอประกวดราคาอิเล็กทรอนิกส์ครั้งนี้ กรม¹ⁿ จะพิจารณา ตัดสินโดยใช้หลักเกณฑ์ราคา.....²

6.2 การพิจารณาผู้ชนะการยื่นข้อเสนอ

(ก) กรณีใช้หลักเกณฑ์ราคาการพิจารณาผู้ชนะการยื่นข้อเสนอ กรม¹ⁿ จะพิจารณาจากราคารวม.....²

(ข) กรณีใช้หลักเกณฑ์ราคาประกอบเกณฑ์อื่นในการพิจารณาผู้ชนะการยื่นข้อเสนอ กรม¹ⁿ จะพิจารณาโดยให้คะแนนตามปัจจัยหลักและน้ำหนักที่กำหนด² ดังนี้

- (1) ราคาที่ยื่นข้อเสนอ (Price) กำหนดน้ำหนักเท่ากับร้อยละ
- (2) กำหนดน้ำหนักเท่ากับร้อยละ
- (3) กำหนดน้ำหนักเท่ากับร้อยละ
- (4) กำหนดน้ำหนักเท่ากับร้อยละ
- (5) กำหนดน้ำหนักเท่ากับร้อยละ

โดยกำหนดให้น้ำหนักรวมทั้งหมดเท่ากับร้อยละ 100

6.3 หากผู้ยื่นข้อเสนอรายใดมีคุณสมบัติไม่ถูกต้องตามข้อ 2 หรือยื่นหลักฐานการยื่นข้อเสนอไม่ ถูกต้อง หรือไม่ครบถ้วนตามข้อ 3 หรือยื่นข้อเสนอไม่ถูกต้องตามข้อ 4 แล้ว คณะกรรมการพิจารณาผลการประกวด ราคาอิเล็กทรอนิกส์จะไม่รับพิจารณาข้อเสนอของผู้ยื่นข้อเสนอรายนั้น เว้นแต่ผู้ยื่นข้อเสนอรายใดเสนอเอกสารทาง เทคนิคหรือรายละเอียดคุณลักษณะเฉพาะของพัสดุที่จะจ้างไม่ครบถ้วน หรือเสนอรายละเอียดแตกต่างไปจากเงื่อนไข ที่ กรม¹ⁿ กำหนดไว้ในประกาศและเอกสารประกวดราคาอิเล็กทรอนิกส์ ในส่วนที่มีใช้สาระสำคัญและความแตกต่าง นั้นไม่มีผลทำให้เกิดการได้เปรียบเสียเปรียบต่อผู้ยื่นข้อเสนอรายอื่น หรือเป็นการผิดพลาดเล็กน้อย คณะกรรมการฯ อาจพิจารณาผ่อนปรนการตัดสินผู้ยื่นข้อเสนอรายนั้น

6.4 กรม¹ⁿ สงวนสิทธิไม่พิจารณาข้อเสนอของผู้ยื่นข้อเสนอโดยไม่มีการผ่อนผันในกรณีดังต่อไปนี้

(1) ไม่ปรากฏชื่อผู้ยื่นข้อเสนอรายนั้นในบัญชีรายชื่อผู้รับเอกสารประกวดราคาอิเล็กทรอนิกส์ทาง ระบบจัดซื้อจัดจ้างด้วยอิเล็กทรอนิกส์ หรือบัญชีรายชื่อผู้ซื้อเอกสารประกวดราคาอิเล็กทรอนิกส์ทางระบบจัดซื้อจัด จ้างด้วยอิเล็กทรอนิกส์ ของ กรม¹ⁿ

(2) ไม่กรอกชื่อผู้ยื่นข้อเสนอในการเสนอราคาทางระบบจัดซื้อจัดจ้างด้วยอิเล็กทรอนิกส์

(3) เสนอรายละเอียดแตกต่างไปจากเงื่อนไขที่กำหนดในเอกสารประกวดราคาอิเล็กทรอนิกส์ ที่เป็นสาระสำคัญ หรือมีผลทำให้เกิดความได้เปรียบเสียเปรียบแก่ผู้ยื่นข้อเสนอรายอื่น

6.5 ในการตัดสินใจประกวดราคาอิเล็กทรอนิกส์หรือในการทำสัญญา คณะกรรมการพิจารณาผลการประกวดราคาอิเล็กทรอนิกส์หรือ กรม¹ⁿ มีสิทธิให้ผู้ยื่นข้อเสนอชี้แจงข้อเท็จจริงเพิ่มเติมได้ กรม¹ⁿ มีสิทธิที่จะไม่รับข้อเสนอ ไม่รับราคา หรือไม่ทำสัญญา หากข้อเท็จจริงดังกล่าวไม่เหมาะสมหรือไม่ถูกต้อง

6.6 กรม¹ⁿ ทรงไว้ซึ่งสิทธิที่จะไม่รับราคาต่ำสุด หรือราคาหนึ่งราคาใด หรือราคาที่เสนอทั้งหมดก็ได้ และอาจพิจารณาเลือกจ้างในจำนวน หรือขนาด หรือเฉพาะรายการหนึ่งรายการใด หรืออาจจะยกเลิกการประกวดราคาอิเล็กทรอนิกส์โดยไม่พิจารณาจัดจ้างเลยก็ได้ สุดแต่จะพิจารณา ทั้งนี้เพื่อประโยชน์ของทางราชการเป็นสำคัญ และให้ถือว่าการตัดสินใจของ กรม¹ⁿ เป็นเด็ดขาด ผู้ยื่นข้อเสนอจะเรียกร้องค่าใช้จ่าย หรือค่าเสียหายใด ๆ มิได้ รวมทั้ง กรม¹ⁿ จะพิจารณายกเลิกการประกวดราคาอิเล็กทรอนิกส์และลงโทษผู้ยื่นข้อเสนอเป็นผู้ทำงาน ไม่ว่าจะเป็นผู้ยื่นข้อเสนอเป็นผู้ทำงาน ไม่ว่าจะเป็นผู้ยื่นข้อเสนอที่ได้รับการคัดเลือกหรือไม่ก็ตาม หากมีเหตุที่เชื่อถือได้ว่าการยื่นข้อเสนอกระทำการโดยไม่สุจริต เช่น การเสนอเอกสารอันเป็นเท็จ หรือใช้ข้อมูลคลาดเคลื่อนมาเสนอราคาแทน เป็นต้น⁵

ในกรณีที่ผู้ยื่นข้อเสนอรายที่เสนอราคาต่ำสุด เสนอราคาต่ำจนคาดหมายได้ว่าไม่อาจดำเนินงานตามเอกสารประกวดราคาอิเล็กทรอนิกส์ได้ คณะกรรมการพิจารณาผลการประกวดราคาอิเล็กทรอนิกส์หรือ กรม¹ⁿ จะให้ผู้ยื่นข้อเสนอชี้แจงและแสดงหลักฐานที่ทำให้เชื่อได้ว่า ผู้เสนอราคาสามารถดำเนินงานตามเอกสารประกวดราคาอิเล็กทรอนิกส์ให้เสร็จสมบูรณ์ หากคำชี้แจงไม่เป็นที่รับฟังได้กรม¹ⁿ มีสิทธิที่จะไม่รับข้อเสนอหรือไม่รับราคาของผู้เสนอราคารายนั้น⁵ ทั้งนี้ ผู้ยื่นข้อเสนอดังกล่าวไม่มีสิทธิเรียกร้องค่าใช้จ่ายหรือค่าเสียหายใด ๆ จากกรม¹ⁿ

6.7 ก่อนลงนามในสัญญากรม¹ⁿ อาจประกาศยกเลิกการประกวดราคาอิเล็กทรอนิกส์ หากปรากฏว่ามี การกระทำที่เข้าลักษณะผู้ยื่นข้อเสนอที่ชนะการประกวดราคา หรือที่ได้รับการคัดเลือกมีผลประโยชน์ร่วมกัน หรือมีส่วนได้เสียกับผู้ยื่นข้อเสนอรายอื่น หรือขัดขวางการแข่งขันอย่างเป็นธรรม หรือสมยอมกันกับผู้ยื่นข้อเสนอรายอื่น หรือเจ้าหน้าที่ในการเสนอราคา หรือสื่อว่ากระทำการทุจริตอื่นใดในการเสนอราคา

7. การทำสัญญาจ้างก่อสร้าง

ผู้ชนะการประกวดราคาอิเล็กทรอนิกส์จะต้องทำสัญญาจ้างตามแบบสัญญา ดังระบุในข้อ 1.3 หรือทำข้อตกลงเป็นหนังสือกับกรม¹ⁿ ภายใน.....7.....วัน นับถัดจากวันที่ได้รับแจ้ง และจะต้องวางหลักประกันสัญญาเป็นจำนวนเงินเท่ากับร้อยละ.....5.....⁶ ของราคาค่าจ้างที่ประกวดราคาอิเล็กทรอนิกส์ ให้กรม¹ⁿ ยึดถือไว้ในขณะทำสัญญาโดยใช้หลักประกันอย่างหนึ่งอย่างใด ดังต่อไปนี้

7.1 เงินสด

7.2 เช็ครีหรือตราพท์ที่ธนาคารเซ็นส่งจ่าย ซึ่งเป็นเช็ครีหรือตราพท์ลงวันที่ที่ใช้เช็ครีหรือตราพท์นั้นชำระต่อเจ้าหน้าที่ในวันทำสัญญา หรือก่อนวันนั้นไม่เกิน 3 วันทำการ

7.3 หนังสือค้ำประกันของธนาคารภายในประเทศ ตามตัวอย่างที่คณะกรรมการนโยบายกำหนด ดังระบุในข้อ 1.4 (2) หรือจะเป็นหนังสือค้ำประกันอิเล็กทรอนิกส์ตามวิธีการที่กรมบัญชีกลางกำหนด

7.4 หนังสือค้ำประกันของบริษัทเงินทุน หรือบริษัทเงินทุนหลักทรัพย์ที่ได้รับอนุญาตให้ประกอบกิจการเงินทุนเพื่อการพาณิชย์และประกอบธุรกิจค้ำประกัน ตามประกาศของธนาคารแห่งประเทศไทย ตามรายชื่อบริษัทเงินทุนที่ธนาคารแห่งประเทศไทยแจ้งเวียนให้ทราบ โดยอนุโลมให้ใช้ตามตัวอย่างหนังสือค้ำประกันของธนาคารที่คณะกรรมการนโยบายกำหนด ดังระบุในข้อ 1.4 (2)

7.5 พันธบัตรรัฐบาลไทย

หลักประกันนี้จะคืนให้ โดยไม่มีดอกเบี้ยภายใน 15 วันนับถัดจากวันที่ผู้ชนะการประกวดราคาอิเล็กทรอนิกส์ (ผู้รับจ้าง) พันจากข้อผูกพันตามสัญญาจ้างแล้ว

8. ค่าจ้างและการจ่ายเงิน

8.1 (สำหรับการจ้างที่เป็นราคาต่อหน่วย)²

กรม¹ⁿ จะจ่ายค่าจ้างต่อหน่วยของงานแต่ละรายการที่ได้ทำสำเร็จจริงตามราคาต่อหน่วยที่กำหนดไว้ในใบแจ้งปริมาณงานและราคา นอกจากในกรณีต่อไปนี้

(1) เมื่อปริมาณงานที่ทำเสร็จจริงในส่วนที่เกินกว่าร้อยละ 125 (หนึ่งร้อยยี่สิบห้า) แต่ไม่เกินร้อยละ 150 (หนึ่งร้อยห้าสิบ) ของปริมาณงานที่กำหนดไว้ในสัญญาหรือใบแจ้งปริมาณงานและราคา จะจ่ายให้ในอัตราร้อยละ 90 (เก้าสิบ) ของราคาต่อหน่วยตามสัญญา⁷

(2) เมื่อปริมาณงานที่ทำเสร็จจริงในส่วนที่เกินกว่าร้อยละ 150 (หนึ่งร้อยห้าสิบ) ของปริมาณงานที่กำหนดไว้ในสัญญาหรือใบแจ้งปริมาณงานและราคา จะจ่ายให้ในอัตราร้อยละ 83 (แปดสิบสาม) ของราคาต่อหน่วยตามสัญญา⁷

(3) เมื่อปริมาณงานที่ทำเสร็จจริงน้อยกว่าร้อยละ 75 (เจ็ดสิบห้า) ของปริมาณงานที่กำหนดไว้ในสัญญาหรือใบแจ้งปริมาณงานและราคา จะจ่ายให้ตามราคาต่อหน่วยในสัญญา และจะจ่ายเพิ่มชดเชยเป็นค่า overhead และ mobilization สำหรับงานรายการนั้น ในอัตราร้อยละ 17 (สิบเจ็ด) ของผลต่างระหว่างปริมาณงานทั้งหมดของงานรายการนั้นตามสัญญาโดยประมาณ กับปริมาณงานที่ทำเสร็จจริงคูณด้วยราคาต่อหน่วยตามสัญญา ทั้งนี้ การจ่ายเงินเพิ่มชดเชยเป็นค่า overhead และ mobilization ดังกล่าว ผู้ว่าจ้างจะจ่ายให้แก่ผู้รับจ้างในงวดสุดท้ายของการจ่ายเงินค่างานตามสัญญา⁷

(4) กรม¹ⁿ จะจ่ายเงินที่เพิ่มขึ้นตาม (1) และ (2) ดังกล่าวข้างต้น ในงวดสุดท้ายของการจ่ายเงินหรือก่อนงวดสุดท้ายของการจ่ายเงิน ตามที่กรม¹ⁿ จะพิจารณาตามที่เห็นสมควร เว้นแต่กรณีที่กรม¹ⁿ พิจารณาเห็นว่าปริมาณงานที่ทำเสร็จจริงดังกล่าว มิได้มีส่วนเกี่ยวข้องกับงานอื่นที่เหลือ อีกทั้งงานที่เหลืออยู่ก็มิได้มีผลกระทบต่อกรจ่ายเงินค่างานที่แล้วเสร็จจริงในงวดดังกล่าว ทั้งนี้กรม¹ⁿ อาจจ่ายเงินที่เพิ่มขึ้นให้แก่ผู้รับจ้างพร้อมกับการจ่ายเงินค่างานงวดนั้น ๆ และการพิจารณาว่างานใดอยู่ในหลักเกณฑ์ดังกล่าวหรือไม่ เป็นดุลพินิจโดยเด็ดขาดของกรม¹ⁿ

กรม¹ⁿ จะจ่ายเงินค่าจ้างให้แก่ผู้รับจ้างเป็นรายเดือนตามเนื้องานที่ทำเสร็จจริงเมื่อกรม¹ⁿ หรือเจ้าหน้าที่ของกรม¹ⁿ ได้ทำการตรวจสอบผลงานที่ทำเสร็จแล้ว และปรากฏว่าเป็นที่พอใจตรงตามข้อกำหนดแห่งสัญญาทุกประการกรม¹ⁿ จะออกหนังสือรับรองการรับมอบงานนั้นให้ไว้แก่ผู้รับจ้าง

การจ่ายเงินงวดสุดท้ายจะจ่ายให้เมื่องานทั้งหมดตามสัญญาได้แล้วเสร็จทุกประการ

8.2 (สำหรับสัญญาที่เป็นราคาเหมารวม)²

กรม¹ⁿ จะจ่ายค่าจ้างซึ่งได้รวมภาษีมูลค่าเพิ่ม ตลอดจนภาษีอากรอื่น ๆ และค่าใช้จ่ายที่พึงด้วยแล้ว โดยถือราคาเหมารวมเป็นเกณฑ์ และกำหนดการจ่ายเงินเป็นจำนวน-.....งวด ดังนี้

งวดที่ 1 เป็นจำนวนเงินในอัตราร้อยละ.....-.....ของค่าจ้าง เมื่อผู้รับจ้างได้ปฏิบัติงาน.....-.....ให้แล้วเสร็จภายใน.....-.....วัน

งวดที่ 2 เป็นจำนวนเงินในอัตราร้อยละ.....-.....ของค่าจ้าง เมื่อผู้รับจ้างได้ปฏิบัติงาน.....-.....ให้แล้วเสร็จภายใน.....-.....วัน

..... ฯลฯ.....

งวดสุดท้าย เป็นจำนวนเงินในอัตราร้อยละ.....ของค่าจ้าง เมื่อผู้รับจ้างได้ปฏิบัติงานทั้งหมดให้แล้วเสร็จเรียบร้อยตามสัญญาหรือข้อตกลงจ้างเป็นหนังสือ รวมทั้งทำสถานที่ก่อสร้างให้สะอาดเรียบร้อย

9. อัตราค่าปรับ

ค่าปรับตามสัญญาจ้างแนบท้ายเอกสารประกวดราคาอิเล็กทรอนิกส์นี้ หรือข้อตกลงจ้างเป็นหนังสือ จะกำหนด ดังนี้

9.1 กรณีที่ผู้รับจ้างนำงานที่รับจ้างไปจ้างช่วงให้ผู้อื่นทำอีกทอดหนึ่งโดยไม่ได้รับอนุญาตจากกรม¹ⁿ จะกำหนดค่าปรับสำหรับการฝ่าฝืนดังกล่าวเป็นจำนวนร้อยละ.....10.....⁸ ของวงเงินของงานจ้างช่วงนั้น

9.2 กรณีที่ผู้รับจ้างปฏิบัติผิดสัญญาจ้างก่อสร้าง นอกเหนือจากข้อ 9.1 จะกำหนดค่าปรับเป็นรายวันเป็นจำนวนเงินตายตัวในอัตราร้อยละ.....0.25.....⁹ ของราคางานจ้าง

10. การรับประกันความชำรุดบกพร่อง

ผู้ชนะการประกวดราคาอิเล็กทรอนิกส์ซึ่งได้ทำสัญญาจ้าง ตามแบบดังระบุในข้อ 1.3 หรือข้อตกลงจ้างเป็นหนังสือ แล้วแต่กรณี จะต้องรับประกันความชำรุดบกพร่องของงานจ้างที่เกิดขึ้นภายในระยะเวลาไม่น้อยกว่า2.....ปี-.....เดือน¹⁰ (เป็นไปตามเอกสารแนบท้ายเอกสารประกวดราคาอิเล็กทรอนิกส์ ข้อ 1.10 รายการงานและเงื่อนไขที่ผู้รับจ้างต้องรับผิดชอบในความชำรุดบกพร่อง หรือความเสียหายภายในกำหนดเวลา) นับถัดจากวันที่กรม¹ⁿ ได้รับมอบงาน โดยต้องรีบจัดการซ่อมแซมแก้ไขให้ใช้งานได้ดังเดิมภายใน.....15.....วัน นับถัดจากวันที่ได้รับแจ้งความชำรุดบกพร่อง

10 11. การจ่ายเงินล่วงหน้า²

ผู้ยื่นข้อเสนอที่มีสิทธิเสนอขอรับเงินล่วงหน้า ในอัตรานี้ไม่เกินร้อยละ....15....¹¹ ของราคาค่าจ้างทั้งหมด แต่ทั้งนี้จะต้องส่งมอบหลักประกันเงินล่วงหน้า เป็นพันธบัตรรัฐบาลไทย หรือหนังสือค้ำประกัน หรือหนังสือค้ำประกันอิเล็กทรอนิกส์ของธนาคารในประเทศตามแบบดังระบุในข้อ 1.4 (3) ให้แก่กรม¹ⁿ ก่อนการรับเงินล่วงหน้า นั้น

11 12. การหักเงินประกันผลงาน²

ในการจ่ายเงินให้แก่ผู้รับจ้างแต่ละงวด ผู้ว่าจ้างจะหักเงินจำนวนร้อยละ 10 ของเงินที่ต้องจ่ายในงวดนั้น เพื่อเป็นประกันผลงาน ในกรณีที่เงินประกันผลงานจะต้องถูกหักไว้ทั้งสิ้นไม่ต่ำกว่า 6 เดือน (สำหรับสัญญาที่เป็นราคาต่อหน่วย) หรือจำนวน..... บาท (สำหรับสัญญาที่เป็นราคาเหมารวม)/ผู้รับจ้างมีสิทธิจะขอเงินประกันผลงานคืนโดยผู้รับจ้างจะต้องวางหนังสือค้ำประกันของธนาคาร ซึ่งออกโดยธนาคารภายในประเทศ มาวางไว้ต่อผู้ว่าจ้างเพื่อเป็นหลักประกันแทนก็ได้

ผู้ว่าจ้างจะคืนเงินประกันผลงาน และ/หรือ หนังสือค้ำประกันของธนาคารดังกล่าว ตามวรรคหนึ่ง ให้แก่ผู้รับจ้างพร้อมกับการจ่ายเงินงวดสุดท้าย

13. ข้อสงวนสิทธิ์ในการยื่นข้อเสนอและอื่น ๆ

13.1 เงินค่าจ้างสำหรับงานจ้างครั้งนี้ ได้มาจากเงินงบประมาณ ...ปี 2562.../เงินกู้จาก.....-...../เงินช่วยเหลือ.....²

การลงนามในสัญญาจะกระทำต่อเมื่อ กรม¹ⁿ ได้รับอนุมัติเงินค่าก่อสร้างจากงบประมาณ ปี 2562... /เงินกู้จาก.....-...../เงินช่วยเหลือ.....-..... แล้วเท่านั้น²

13.2 เมื่อกรม¹ⁿ ได้คัดเลือกผู้ยื่นข้อเสนอรายใด ให้เป็นผู้รับจ้าง และได้ตกลงจ้างตามการประกวดราคาอิเล็กทรอนิกส์แล้ว ถ้าผู้รับจ้างจะต้องส่งหรือนำสิ่งของมาเพื่องานจ้างดังกล่าวเข้ามาจากต่างประเทศ และของนั้นต้องนำเข้ามาโดยทางเรือในเส้นทางที่มีเรือไทยเดินอยู่ และสามารถให้บริการรับขนได้ตามที่รัฐมนตรีว่าการกระทรวงคมนาคมประกาศกำหนด ผู้ยื่นข้อเสนอซึ่งเป็นผู้รับจ้างจะต้องปฏิบัติตามกฎหมายว่าด้วยการส่งเสริมการพาณิชย์นาวี ดังนี้

(1) แจ้งการส่งหรือนำสิ่งของดังกล่าวเข้ามาจากต่างประเทศต่อกรมเจ้าท่า ภายใน 7 วัน นับตั้งแต่วันที่ผู้รับจ้างส่งหรือซื้อของจากต่างประเทศ เว้นแต่เป็นของที่รัฐมนตรีว่าการกระทรวงคมนาคมประกาศยกเว้นให้บรรทุกโดยเรืออื่นได้

(2) จัดการให้สิ่งของดังกล่าวบรรทุกโดยเรือไทย หรือเรือที่มีสิทธิเช่นเดียวกับเรือไทย จากต่างประเทศมายังประเทศไทย เว้นแต่จะได้รับอนุญาตจากกรมเจ้าท่า ให้บรรทุกสิ่งของนั้น โดยเรืออื่นที่มีใช้เรือไทย ซึ่งจะต้องได้รับอนุญาตเช่นนั้นก่อนบรรทุกของลงเรืออื่น หรือเป็นของที่รัฐมนตรีว่าการกระทรวงคมนาคมประกาศยกเว้นให้บรรทุกโดยเรืออื่น

(3) ในกรณีที่ไม่มีปฏิบัติตาม (1) หรือ (2) ผู้รับจ้างจะต้องรับผิดชอบตามกฎหมายว่าด้วยการส่งเสริมการพาณิชย์นาวี

13.3 ผู้ยื่นข้อเสนอซึ่งกรม¹ⁿ ได้คัดเลือกแล้ว ไม่ไปทำสัญญาหรือข้อตกลงจ้างเป็นหนังสือภายในเวลาที่กำหนดดังระบุไว้ในข้อ 7 กรม¹ⁿ จะริบหลักประกันการยื่นข้อเสนอ หรือเรียกธำนาจจากผู้ออกหนังสือค้ำประกันการยื่นข้อเสนอทันที และอาจพิจารณาเรียกหรือให้ชดเชยความเสียหายอื่น (ถ้ามี) รวมทั้งจะพิจารณาให้เป็นผู้ที่จ้างตามระเบียบกระทรวงการคลังว่าด้วยการจัดซื้อจัดจ้างและการบริหารพัสดุภาครัฐ

13.4 กรม¹ⁿ สงวนสิทธิ์ที่จะแก้ไขเพิ่มเติมเงื่อนไข หรือข้อกำหนดในแบบสัญญาหรือข้อตกลงจ้างเป็นหนังสือให้เป็นไปตามความเห็นของสำนักงานอัยการสูงสุด (ถ้ามี)

13.5 ในกรณีที่เอกสารแนบท้ายเอกสารประกวดราคาอิเล็กทรอนิกส์นี้ มีความขัดหรือแย้งกัน ผู้ยื่นข้อเสนอจะต้องปฏิบัติตามคำวินิจฉัยของกรม¹ⁿ คำวินิจฉัยดังกล่าวให้ถือเป็นที่สุด และผู้ยื่นข้อเสนอไม่มีสิทธิเรียกร้องค่าใช้จ่ายใด ๆ เพิ่มเติม

13.6 กรม¹ⁿ อาจประกาศยกเลิกการจัดจ้างในกรณีต่อไปนี้ได้ โดยที่ผู้ยื่นข้อเสนอจะเรียกร้องค่าเสียหายใด ๆ จากกรม¹ⁿ ไม่ได้

(1) กรม¹ⁿ ไม่ได้รับการจัดสรรเงินที่จะใช้ในการจัดจ้าง หรือได้รับจัดสรรแต่ไม่เพียงพอที่จะทำการจัดจ้างครั้งนี้ต่อไป

(2) มีการกระทำที่เข้าลักษณะผู้ยื่นข้อเสนอที่ชนะการจัดจ้างหรือที่ได้รับการคัดเลือกมีผลประโยชน์ร่วมกัน หรือมีส่วนได้เสียกับผู้ยื่นข้อเสนอรายอื่น หรือขัดขวางการแข่งขันอย่างเป็นธรรมหรือสมยอมกันกับผู้ยื่นข้อเสนอรายอื่น หรือเจ้าหน้าที่ในการเสนอราคา หรือสื่อว่ากระทำการทุจริตอื่นใดในการเสนอราคา

(3) การทำการจัดจ้างครั้งนี้ต่อไปอาจก่อให้เกิดความเสียหายแก่กรม¹ⁿ หรือกระทบต่อประโยชน์สาธารณะ

(4) กรณีอื่นในทำนองเดียวกับ (1) (2) หรือ (3) ตามที่กำหนดในกฎกระทรวง ซึ่งออกตามความในกฎหมายว่าด้วยการจัดซื้อจัดจ้างและการบริหารพัสดุภาครัฐ

14. การปรับราคาค่างานก่อสร้าง²

การปรับราคาค่างานก่อสร้างตามสูตรการปรับราคาตั้งระบุในข้อ 1.5 จะนำมาใช้ในกรณีที่ ค่างานก่อสร้างลดลงหรือเพิ่มขึ้น โดยวิธีการต่อไปนี้

.....
.....

สูตรการปรับราคา (สูตรค่า K) จะต้องคงที่ที่ระดับที่กำหนดไว้ในวันแล้วเสร็จตามที่กำหนดไว้ในสัญญา หรือภายในระยะเวลาที่กรม¹ⁿ ได้ขยายออกไป โดยจะใช้สูตรของทางราชการที่ได้ระบุในข้อ 1.5

15. มาตรฐานฝีมือช่าง

เมื่อกรม¹ⁿ ได้คัดเลือกผู้ยื่นข้อเสนอรายใดให้เป็นผู้รับจ้างและได้ตกลงจ้างก่อสร้างตามประกาศนี้แล้ว ผู้ยื่นข้อเสนอจะต้องตกลงว่าในการปฏิบัติงานก่อสร้างดังกล่าว ผู้ยื่นข้อเสนอจะต้องมีและใช้ผู้ผ่านการทดสอบมาตรฐานฝีมือช่างจากหรือผู้ผ่านการทดสอบมาตรฐานฝีมือช่างจาก คณะกรรมการกำหนดมาตรฐาน และทดสอบฝีมือแรงงาน หรือสถาบันของทางราชการอื่น หรือสถาบันเอกชนที่ทางราชการรับรอง² หรือผู้มีวุฒิปริญญาตรี ปวช. ปวส. และ ปวท. หรือเทียบเท่าจากสถาบันการศึกษาที่ ก.พ. รับรองให้เข้ารับราชการได้² ในอัตราไม่ต่ำกว่า ร้อยละ10.....¹³ ของแต่ละสาขาช่างแต่ละต้องมีจำนวนช่างอย่างน้อย 1 คน ในแต่ละสาขาช่าง ดังต่อไปนี้

- 15.1 ช่างไม้ (ก่อสร้าง)
- 15.2 ช่างโยธา
- 15.3 ช่างเชื่อมไฟฟ้าหรือแก๊ส
- 15.4 ช่างเหล็กเสริมคอนกรีต

16. การปฏิบัติตามกฎหมายและระเบียบ

ในระหว่างระยะเวลาการก่อสร้าง ผู้ยื่นข้อเสนอที่ได้รับการคัดเลือกให้เป็นผู้รับจ้างต้องปฏิบัติตามหลักเกณฑ์ที่กฎหมายและระเบียบได้กำหนดไว้โดยเคร่งครัด

17. การประเมินผลการปฏิบัติงานของผู้ประกอบการ

กรม¹ⁿ สามารถนำผลการปฏิบัติงานแล้วเสร็จตามสัญญาของผู้ยื่นข้อเสนอที่ได้รับการคัดเลือกให้เป็นผู้รับจ้างเพื่อนำมาประเมินผลการปฏิบัติงานของผู้ประกอบการ

ทั้งนี้ หากผู้ยื่นข้อเสนอที่ได้รับการคัดเลือกไม่ผ่านเกณฑ์ที่กำหนดจะถูกระงับการยื่นข้อเสนอหรือทำสัญญากับกรม¹ⁿ ไว้ชั่วคราว

แขวงทางหลวงกาฬสินธุ์ กรมทางหลวง

วันที่ มกราคม พ.ศ. 2562

หมายเหตุ 1 ให้ระบุชื่อหน่วยงานของรัฐที่ดำเนินการจัดจ้าง

¹ⁿ ให้ระบุชื่อย่อของหน่วยงานของรัฐที่ดำเนินการจัดจ้าง เช่น กรม หรือจังหวัด หรือที่ไอที เป็นต้น

2 เลือกใช้ตามความเหมาะสมหรือจำเป็น

3 กรณีการประกวดราคาจ้างก่อสร้างที่มีวงเงินงบประมาณตั้งแต่ 1,000,000 บาท ขึ้นไป

ผู้ยื่นข้อเสนอต้องเป็นนิติบุคคลตามกฎหมาย

4 ให้กำหนดจำนวนเงินหลักประกันการเสนอราคาตามที่กำหนดไว้ในระเบียบกระทรวงการคลังว่าด้วยการจัดซื้อจัดจ้างและการบริหารพัสดุภาครัฐ พ.ศ.2560 ข้อ 168

5 หน่วยงานของรัฐจะต้องใช้ดุลพินิจโดยชอบด้วยกฎหมาย ระเบียบที่เกี่ยวข้อง ประกอบกับต้องมีหลักฐานและข้อเท็จจริงที่ชัดเจนโดยปราศจากข้อโต้แย้งในด้านคุณภาพ คุณสมบัติทางเทคนิค หรือเหตุอื่นใดว่า สินค้า บริการ งานจ้างดังกล่าวไม่เป็นประโยชน์ต่อทางราชการ หรือมีหลักฐานและข้อเท็จจริงชัดเจนที่เชื่อได้ว่าการยื่นข้อเสนอกระทำการโดยไม่สุจริต

6 อัตราตามที่กำหนดไว้ในระเบียบกระทรวงการคลังว่าด้วยการจัดซื้อจัดจ้างและการบริหารพัสดุภาครัฐ พ.ศ. 2560 ข้อ 168

7 อัตราร้อยละที่ระบุไว้ต่อไปนี้อาจพิจารณาแก้ไขได้ตามความเหมาะสม

8 อัตราค่าปรับกรณีผู้รับจ้างนำงานที่รับจ้างไปจ้างช่วงให้ผู้อื่นทำอีกทอดหนึ่งโดยไม่ได้รับอนุญาตจากผู้ว่าจ้างต้องกำหนดค่าปรับเป็นจำนวนเงินไม่น้อยกว่าร้อยละสิบของวงเงินที่จ้างช่วงตามสัญญา

9 อัตราตามที่กำหนดไว้ในระเบียบกระทรวงการคลังว่าด้วยการจัดซื้อจัดจ้างและการบริหารพัสดุภาครัฐ พ.ศ. 2560 ข้อ 162

- 10 กำหนดเวลาที่ผู้รับจ้างจะรับผิดชอบในความชำรุดบกพร่อง โดยปกติจะต้องกำหนดไม่น้อยกว่า 2 ปี นับถัดจากวันที่ผู้รับจ้างได้รับมอบงานจ้าง
- 11 อัตราตามที่กำหนดไว้ในระเบียบกระทรวงการคลังว่าด้วยการจัดซื้อจัดจ้างและการบริหารพัสดุ ภาครัฐ พ.ศ. 2560 ข้อ 89
- 12 ให้หน่วยงานของรัฐใช้ดุลพินิจกำหนดตามนัยระเบียบกระทรวงการคลังว่าด้วยการจัดซื้อจัดจ้างและการบริหารพัสดุภาครัฐ พ.ศ. 2560 ข้อ 173
- 13 หน่วยงานของรัฐใช้ดุลพินิจกำหนดได้ตามความเหมาะสม
- 14 ให้ระบุชื่อ หน่วยงานของรัฐ ที่ดำเนินการประกวดราคาอิเล็กทรอนิกส์ พร้อมประทับตราชื่อ หน่วยงานของรัฐ โดยหัวหน้าเจ้าหน้าที่เป็นผู้ลงชื่อย่อกำกับตรา

-
- เอกสารแนบท้ายเอกสารประกวดราคา แบบรูปรายการ ให้ผู้เสนอราคาดาวน์โหลดได้ที่
Web site : WWW.doh.go.th ของกรมทางหลวง ดังนี้
- (1) Standard Drawing (revision 2015)
 - (2) แนวทางการพิจารณาขยายอายุสัญญาหรือการงดหรือลดค่าปรับงานจ้างเหมาของ
กรมทางหลวง ฉบับ สิงหาคม 2561

ตารางแสดงวงเงินงบประมาณที่ได้รับจัดสรรและราคากลางในงานจ้างก่อสร้าง

1. ชื่อโครงการ	จ้างเหมาโครงการส่งเสริมการใช้ยางพาราในภารกิจของกรมทางหลวง งานผลิตพร้อมติดตั้งอุปกรณ์เสาหลักนำทางยางพารา. (Natural Rubber Guide Post)
2. หน่วยงานเจ้าของโครงการ	แขวงทางหลวงกาฬสินธุ์ กรมทางหลวง
3. วงเงินงบประมาณที่ได้รับจัดสรร	4,350,000.- บาท
4. ลักษณะงานโดยสังเขป	โครงการส่งเสริมการใช้ยางพาราในภารกิจของกรมทางหลวง. จ้างเหมางานผลิต พร้อมติดตั้งอุปกรณ์เสาหลักนำทางยางพารา. (Natural Rubber Guide Post) ทางหลวงหมายเลข 227 ตอนควมคุม 0101 ตอนกาฬสินธุ์ - แยกดงແຫລມ ระหว่าง กม.13+395 - กม.33+105 (เป็นช่วง ๆ) ทางหลวงหมายเลข 227 ตอนควมคุม 0102 ตอน แยกดงແຫລມ - ลำพันชาด ระหว่าง กม.49+100 - กม.75+000 (เป็นช่วง ๆ) ทางหลวงหมายเลข 2041 ตอนควมคุม 0100 ตอน สี่แยกสมเด็จ - แยกดงແຫລມ ระหว่าง กม.1+370 - กม.1+550 (เป็นช่วง ๆ), ทางหลวงหมายเลข 2116 ตอนควมคุม 0100 ตอน สี่แยกยางตลาด - ร่องคำ ระหว่าง กม.1+730 - กม.45+830 (เป็นช่วง ๆ) ทางหลวงหมายเลข 2009 ตอนควมคุม 0100 ตอนหัวเม็ก - ท่าคันโท ระหว่าง กม.0+020 - กม.13+695 (เป็นช่วง ๆ) ทางหลวงหมายเลข 2416 ตอนควมคุม 0100 ตอน ทางเข้าเขื่อนลำปาว ระหว่าง กม.2+890 - กม.23+250 (เป็นช่วง ๆ) ปริมาณงาน 20 แห่ง (1,165 ต้น)
5. ราคากลางคำนวณ ณ วันที่	31 มกราคม 2562 เป็นเงิน 4,349,028.05 บาท
6. บัญชีประมาณการราคากลาง	จ้างเหมาโครงการส่งเสริมการใช้ยางพาราในภารกิจของกรมทางหลวง งานผลิตพร้อมติดตั้งอุปกรณ์เสาหลักนำทางยางพารา
6.1	-
6.2	-
6.3	-
6.4	-
7. รายชื่อคณะกรรมการกำหนดราคากลาง	
7.1 รอ.ขท.(ว) กาฬสินธุ์	ประธานกรรมการฯ
7.2 รอ.ขท.(ป) กาฬสินธุ์	กรรมการฯ
7.3 ขผ.ขท.กาฬสินธุ์	กรรมการฯ

หมายเหตุ 1. วงเงินงบประมาณ หมายถึง เงินที่หน่วยงานของรัฐได้รับและหรือมีเพื่อใช้ในการจัดซื้อจัดจ้าง

2. บัญชีประมาณการราคากลางงานก่อสร้าง (ตามข้อ 6) ให้เลือกใช้ ดังนี้

6.1 หมายถึงแบบปร.4 แบบ ปร.5 และ ปร.6

6.2 แบบงานก่อสร้างชลประทาน หมายถึง แบบสรุปราคากลางก่อสร้างชลประทาน

6.3 แบบงานก่อสร้างทางสะพานและท่อเหลี่ยม หมายถึง แบบประเมินราคางานก่อสร้างทางสะพานและท่อเหลี่ยม

6.4 แบบกรณีอื่น ๆ (หมายถึง แบบประเมินการราคากลางอื่น ๆ ที่ไม่ใช่ข้อ 6.1 หรือ 6.2 หรือ 6.3)

(นายเกียรติพงษ์ เจียรน้อยกิจ)
ผู้อำนวยการแขวงทางหลวงกาฬสินธุ์

ตารางแสดงวงเงินงบประมาณที่ได้รับจัดสรรและราคากลางในงานจ้างก่อสร้าง

1. ชื่อโครงการ

ประกวดราคาจ้างก่อสร้างจ้างเหมาโครงการส่งเสริมการใช้อย่างพาราในภารกิจของกรมทางหลวง

งานผลิตพร้อมติดตั้งอุปกรณ์เสาหลักนำทางยางพารา ด้วยวิธีประกวดราคาอิเล็กทรอนิกส์ (e-bidding) /

2. งานผลิตพร้อมติดตั้งอุปกรณ์เสาหลักนำทางยางพารา (Natural Rubber Guide Post)
หน่วยงานเจ้าของโครงการ แขวงทางหลวงกาฬสินธุ์ / กรมทางหลวง

3. วงเงินงบประมาณที่ได้รับจัดสรร 4,350,000.00 บาท

4. ลักษณะงาน

โดยสังเขป งานผลิตพร้อมติดตั้งอุปกรณ์เสาหลักนำทางยางพารา ทางหลวงหมายเลข 227,2009,2041,2116 และ 2416

5. ราคากลางคำนวณ ณ วันที่ 31 ม.ค. 2562 เป็นเงิน 4,349,028.05 บาท

6. บัญชีประมาณการราคากลาง

6.1 แบบสรุปราคากลางงานทางสะพานและท่อเหลี่ยม

7. รายชื่อคณะกรรมการกำหนดราคากลาง

7.1 ดวงตา พายุฬส ประธานกรรมการกำหนดราคากลาง รอ.ขท.(ว) กาฬสินธุ์

7.2 ชัยโรจน์ แก้วแกมแซ กรรมการกำหนดราคากลาง รอ.ขท.(ป)

7.3 พิทยา ศรีภาบุญ กรรมการกำหนดราคากลาง ขณ.ขท.กาฬสินธุ์

โครงการ : ประกวดราคาจ้างก่อสร้างจ้างเหมาโครงการส่งเสริมการใช้ยางพาราในการกิจของกรมทางหลวง
งานผลิตพร้อมติดตั้งอุปกรณ์เสาหลักนำทางยางพารา ด้วยวิธีประกวดราคาอิเล็กทรอนิกส์ (e-bidding) /
งานผลิตพร้อมติดตั้งอุปกรณ์เสาหลักนำทางยางพารา (Natural Rubber Guide Post)

ข้อมูลงานคอนกรีต

ข้อมูลงานคอนกรีต Class ต่างๆ ตามมาตรฐานกรมทางหลวง

หน่วยงาน : กรมทางหลวง

หน่วย : กรณีทรายและหินมีหน่วยเป็นปริมาตร

Class of Concrete	Special A	A&B สะพาน	A&B ฝักรางอื่น ๆ	C	Lean 1:3:6	Motar 1:3
ส่วนผสมคอนกรีต	400 : 428 : 737	350 : 502 : 715	350 : 481 : 706	320 : 510 : 722	220 : 393 : 843	500 : 749
1. ค่าแรงเห	0.00	0.00	0.00	0.00	0.00	398.00
2. ซีเมนต์ 1.05 x 2206.49	926.42	316.88	816.88	741.38	509.69	1,158.40
3. ทราย 1.20 x 365.07	189.69	220.43	211.20	229.94	172.56	328.88
4. หิน 1.15	0.00	0.00	0.00	0.00	0.00	0.00
5. ค่าแรงผสม	0.00	0.00	0.00	0.00	0.00	0.00
รวม	1,116.41	1,037.31	1,028.08	971.32	682.25	1,885.28

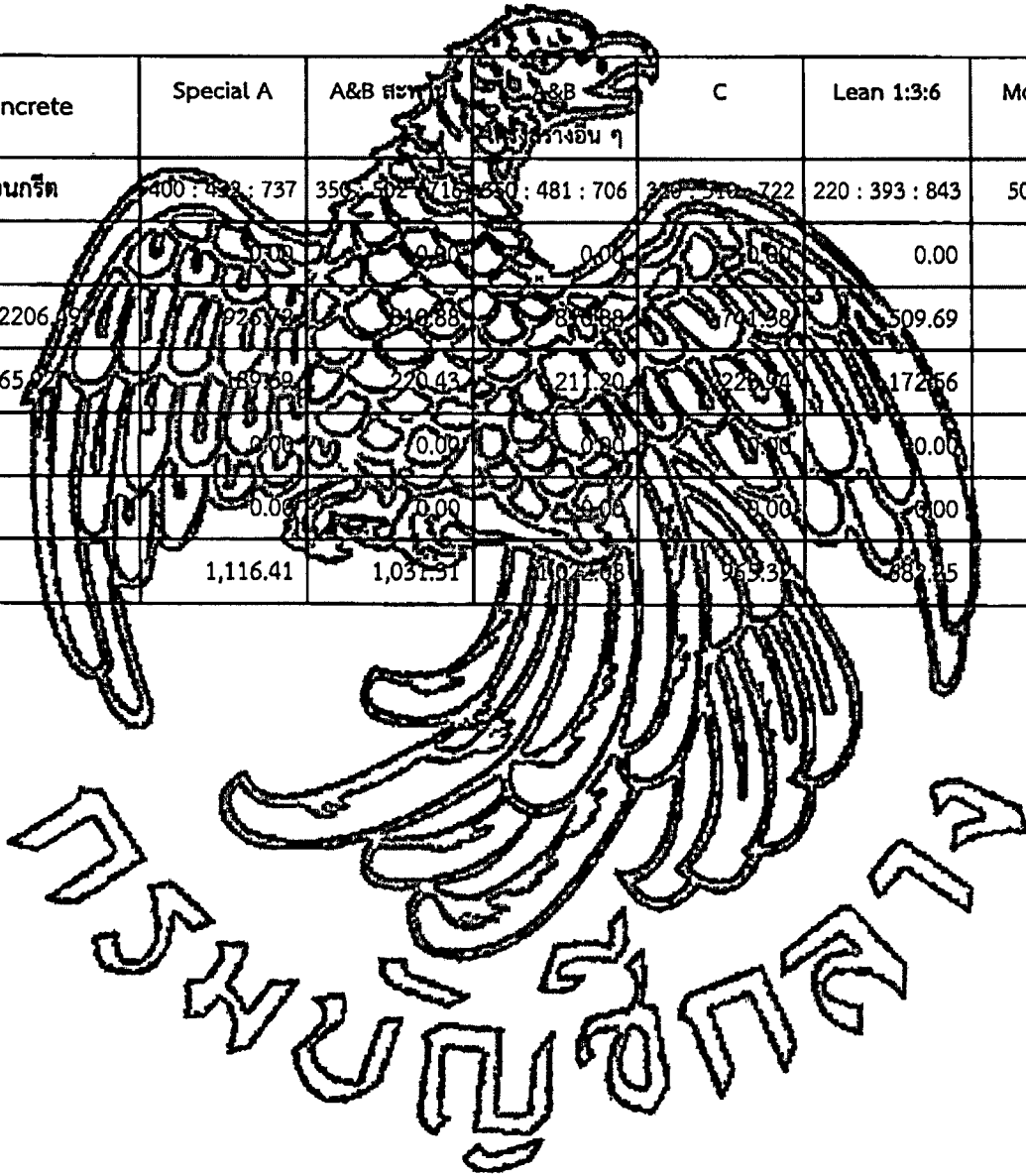

โครงการ : ประกวดราคาจ้างก่อสร้างจ้างเหมาโครงการส่งเสริมการโยกย้ายพาราในภารกิจของกรมทางหลวง งานผลิตพร้อมติดตั้งอุปกรณ์เสาหลักนำทางยางพารา ด้วยวิธีประกวดราคาอิเล็กทรอนิกส์ (e-bidding)

แบบสรุปข้อมูลวัสดุและค่าดำเนินการ
งานก่อสร้างทาง สะพาน และท่อเหลี่ยม

โครงการ/งานก่อสร้าง	ประกวดราคาจ้างก่อสร้างจ้างเหมาโครงการส่งเสริมการโยกย้ายพาราในภารกิจของกรมทางหลวง งานผลิตพร้อมติดตั้งอุปกรณ์เสาหลักนำทางยางพารา ด้วยวิธีประกวดราคาอิเล็กทรอนิกส์ (e-bidding) / งานผลิตพร้อมติดตั้งอุปกรณ์เสาหลักนำทางยางพารา (Natural Rubber Guide Post)		
สาย	227,2009,2041,2116 และ 2416		
ตอน	-		
อยู่ในท้องที่จังหวัด	กาฬสินธุ์	เขตฝนตก	26.21 บาท/กิโล
อัตราดอกเบี้ยเงินกู้ (MLR)			15.00%
เงินประกันผลงานหัก			7.00%

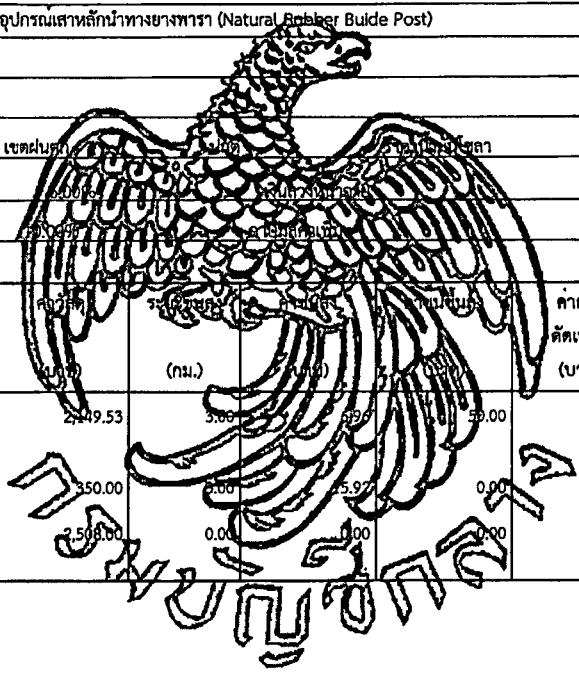

ที่	รายการ	หน่วย	ราคาต่อหน่วย (บาท)	ปริมาณ (กม.)	รวม (บาท)	ค่าคิด/คิดเหล็ก (บาท)	รวม (บาท)	วันที่ที่กระทรวงพาณิชย์ประกาศล่าสุด	แหล่งที่มา
1	ปูนซีเมนต์ปอร์ตแลนด์ราคาขายส่งปูนซีเมนต์ปอร์ตแลนด์บรรจุ50กก./ถุงตราภูเขา	ตัน	2,249.53	5.00	11,247.65	59.00	11,306.65	ส.ค. 2561	
2	ทราย	ลบ.ม.	350.00	3.00	1,050.00	0.00	1,050.00	ม.ค. 2562	บันทึกสืบ
3	Natural Rubber Guide Post(เสาหลักนำทางยางพารา4เหลี่ยม)	ตัน	2,508.00	0.00	0.00	0.00	2,508.00	ม.ค. 2562	บันทึกสืบ

แบบฟอร์มรายงานหรือสรุปราคากลางงานก่อสร้างทาง สะพาน และท่อเหลี่ยม

ชื่อโครงการ/งานก่อสร้าง ประภควคราชาจกก่อสร้างจางหมาโครงการส่งเสริมการใชียงพาราในการกิจของกรมทางหลวง งานผลิตพร้อมติดตั้งอุปกรณ์เสาหลักนำทางยางพารา ด้วยวิธีประกวดราคาอิเล็กทรอนิกส์ (e-bidding)

หน่วยงานเจ้าของโครงการ/งานก่อสร้าง แขวงทางหลวงกาฬสินธุ์/กรมทางหลวง

ลำดับที่ ตามสัญญา	รายการงานก่อสร้าง	หน่วย	จำนวน	ราคาต่อหน่วย	ราคาทุน	FN	ราคาต่อหน่วย X FN	ราคากลาง
1	1. Natural Rubber Guide Post (เสาหลักนำทางยางพารา 4 เหลี่ยม)	ตน	1,165.000	2,744.30	3,197,109.50	1.3603	3,733.07	4,349,028.05
รวมราคากลาง								4,349,028.05

แบบฟอร์มรายงานหรือสรุปราคากลางงานก่อสร้างทาง สะพาน และท่อเหลี่ยม

ชื่อโครงการ/งานก่อสร้าง ประมวลราคาจ้างก่อสร้างจ้างเหมาโครงการส่งเสริมการใช้จ่ายพาราในภารกิจของกรมทางหลวง งานผลิตพร้อมติดตั้งอุปกรณ์เสาหลักนำทางยางพารา ด้วยวิธีประกวดราคาอิเล็กทรอนิกส์ (e-bidding)

หน่วยงานเจ้าของโครงการ/งานก่อสร้าง แขวงทางหลวงกาฬสินธุ์/กรมทางหลวง

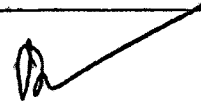

(ควงตา พายุพล)

ประธานกรรมการกำหนดราคากลาง



(ชัยโรจน์ แก้วแกมแซ)

กรรมการกำหนดราคากลาง



(พิทยา ศรีวาน)

กรรมการกำหนดราคากลาง



(นายเกียรติพงษ์ เจียรน้อย)

ผู้อำนวยการแขวงทางหลวงกาฬสินธุ์

รูปแบบและรายการละเอียดของงานจ้าง

แนบท้ายประกาศประกวดราคาจ้างด้วยวิธีประกวดราคาอิเล็กทรอนิกส์ (e-bidding)

ตามประกาศฯ เลขที่ คค 06048/พ.5.1/ e / /2562 ลงวันที่ มกราคม 2562

จ้างเหมาโครงการส่งเสริมการใช้อยางพาราในภารกิจของกรมทางหลวง ค่าปรับปรุงงานอำนวยความสะดวกปลอดภัยแขวงทางหลวงกาฬสินธุ์ งานผลิตพร้อมติดตั้งอุปกรณ์เสาหลักนำทางยางพารา (Natural Rubber Guide Post) ทางหลวงหมายเลข 227 ตอนควบคุม 0101 ตอนกาฬสินธุ์ - แยกดงแหลมระหว่าง กม.13+395 - กม.33+105 (เป็นช่วง ๆ), ทางหลวงหมายเลข 227 ตอนควบคุม 0102 ตอน แยกดงแหลม - ลำพันชาด ระหว่าง กม.49+100 -กม.75+000 (เป็นช่วง ๆ), ทางหลวงหมายเลข 2041 ตอนควบคุม 0100 ตอน สีแยกสมเด็จ - แยกดงแหลม ระหว่าง กม.1+370 - กม.1+550 (เป็นช่วง ๆ), ทางหลวงหมายเลข 2116 ตอนควบคุม 0100 ตอน สีแยกยางตลาด - ร่องคำ ระหว่าง กม.1+730 - กม.45+830 (เป็นช่วง ๆ), ทางหลวงหมายเลข 2009 ตอนควบคุม 0100 ตอนห้วยเม็ก - ท่าคันโท ระหว่าง กม.0+020 - กม.13+695 (เป็นช่วง ๆ), ทางหลวงหมายเลข 2416 ตอนควบคุม 0100 ตอน ทางเข้าเขื่อนลำปาว ระหว่าง กม.2+890 - กม.23+250 (เป็นช่วง ๆ) ปริมาณงาน 20 แห่ง (1,165 ต้น)

1. วัตถุประสงค์

จ้างผลิตอุปกรณ์อำนวยความสะดวกที่ทำจากยางพารา และติดตั้งบนถนนของกรมทางหลวงเพื่ออำนวยความสะดวกปลอดภัยทางถนน และเป็นการส่งเสริมการใช้อยางพาราภายในประเทศ

2. ขอบเขตของงาน

ผู้รับจ้างจะต้องดำเนินการดังต่อไปนี้

2.1 ประเภทและจำนวนอุปกรณ์

ผู้รับจ้างจะต้องผลิตอุปกรณ์เสาหลักนำทางยางพารา จำนวน1,165.....ต้น โดยแบบรายละเอียดอุปกรณ์และข้อกำหนดทางเทคนิคต่าง ๆ ที่จำเป็นในการผลิต ให้เป็นไปตามรายละเอียดที่แสดงไว้ในเอกสารแนบ

2.2 ยางพารา

ยางพาราที่นำมาผลิตเป็นยางผสม (Compound Rubber) เพื่อขึ้นรูปเป็นอุปกรณ์ตามทีระบุในข้อ 2.1 จะต้องใช้วัตถุดิบยางพาราจากชุมชนสหกรณ์ที่ลงทะเบียนกับการยางแห่งประเทศไทยในโครงการส่งเสริมการใช้อยางภาครัฐ และมีหนังสือรับรองจากการยางแห่งประเทศไทย

2.3 การทำสอบคุณภาพ

2.3.1 การทดสอบทั่วไป (General Test)

เพื่อเป็นการควบคุมคุณภาพยางผสมที่ใช้ผลิตขึ้นรูปอุปกรณ์ ผู้รับจ้างจะต้องแจ้งผู้ว่าจ้างหรือตัวแทนของผู้ว่าจ้างเพื่อเข้าเก็บตัวอย่างยางผสมที่ผ่านการคงรูป (Vulcanized) ภายใต้ภาวะเดียวกันกับการผลิตขึ้นรูปอุปกรณ์เสาหลักนำทางยางพารา ตามที่ระบุในข้อที่ 2.1 เพื่อนำไปทดสอบคุณสมบัติทางฟิสิกส์ ตามรายการและมาตรฐานการทดสอบที่ระบุไว้ในเอกสารแนบ ทั้งนี้ ผลการทดสอบแต่ละรายการจะต้องผ่าน

เกณฑ์ที่กำหนดไว้ โดยผู้รับจ้างจะต้องนำรายงานผลการทดสอบทั้งหมดเสนอต่อผู้ว่าจ้างเพื่อขอความเห็นชอบ ก่อนดำเนินการผลิต การทดสอบจะต้องดำเนินการโดยหน่วยงานราชการ หรือหน่วยงานในกำกับของรัฐ ที่สามารถออกใบรับรองผลการทดสอบได้ ทั้งนี้ผู้รับจ้างจะต้องเป็นฝ่ายรับผิดชอบค่าใช้จ่ายต่างๆ ในการ ทดสอบเองทั้งหมด

2.3.2 การทดสอบแบบควบคุม (Control Test)

ผู้รับจ้างจะต้องแจ้งแผนการผลิตอุปกรณ์เสาหลักนำทางยางพารา ของโรงงานผู้ผลิต อุปกรณ์ต่อผู้ว่าจ้าง โดยจะต้องระบุ ชื่อแฉงทางหลวง อุปกรณ์ที่ผลิต จำนวนที่ผลิต และ วันเวลาที่ผลิตให้ ชัดเจน เพื่อให้ผู้ว่าจ้าง หรือ ตัวแทนของผู้ว่าจ้าง สามารถเข้าตรวจสอบการผลิตได้ตลอดเวลา โดยผู้ว่าจ้าง หรือตัวแทนของผู้ว่าจ้าง มีสิทธิ์จะขอสุ่มตัดชิ้นตัวอย่างอุปกรณ์ที่ผลิต เพื่อนำไปทดสอบหาปริมาณยางพารา ด้วยเทคนิควิเคราะห์ประกอบของสาร (Thermogravimetric Analysis, TGA) ทั้งนี้ การทดสอบจะต้อง ดำเนินการโดยหน่วยงานราชการ หรือ หน่วยงานในกำกับของรัฐ ที่สามารถออกใบรับรองผลการทดสอบได้ โดยผู้รับจ้างจะต้องเป็นฝ่ายรับผิดชอบค่าใช้จ่ายต่าง ๆ ในการทดสอบเองทั้งหมด และ จะต้องจัดเตรียม อุปกรณ์การตัดชิ้นตัวอย่าง และทำการตัดชิ้นตัวอย่างให้แก่ผู้ว่าจ้าง หรือ ตัวแทนของผู้ว่าจ้าง

ในกรณีที่ชิ้นตัวอย่างที่สุ่มตรวจทดสอบปริมาณยางพาราด้วยเทคนิค TGA มีปริมาณยางพาราต่ำกว่าที่ระบุไว้ ตามเอกสารแนบ ผู้ว่าจ้างจะแจ้งผลการทดสอบให้ผู้รับจ้างรับทราบ เพื่อให้ผู้รับจ้างแจ้งโรงงานผู้ผลิตทำการแก้ไขปรับปรุงการผลิต โดยผู้ว่าจ้าง หรือ ตัวแทนของผู้ว่าจ้างจะเข้าทำ การสุ่มตัดชิ้นตัวอย่างอุปกรณ์ที่ผลิต เพื่อนำไปทดสอบหาปริมาณยางพาราด้วยเทคนิค TGA อีกอย่างน้อย 1 ครั้ง หรือจนกว่าผลการสุ่มตัดชิ้นตัวอย่างที่ผลิต จะมีปริมาณยางพาราเป็นไปตามที่ระบุไว้ ตามเอกสารแนบ

2.4 การติดตั้งอุปกรณ์

ผู้รับจ้างจะต้องแจ้งแผนการติดตั้งอุปกรณ์เสาหลักนำทางยางพารา ต่อผู้ว่าจ้าง และพร้อม ที่จะให้ผู้ว่าจ้างเข้าตรวจสอบการติดตั้งอุปกรณ์ได้ตลอดเวลา

3. การส่งมอบ

ผู้รับจ้างจะต้องส่งมอบรายการต่าง ๆ ภายในระยะเวลา 150 วัน นับถัดจากวันลงนามในสัญญา ดังนี้

3.1 อุปกรณ์เสาหลักนำทางยางพารา (ข้อที่ 2.1)

3.2 หลักฐานการซื้อยางพารา (ข้อที่ 2.2) โดยแยกเป็นกรณีดังนี้

3.2.1 กรณีโรงงานผู้ผลิตสามารถผลิตยางผสมได้

3.2.1.1 ต้องมีหลักฐานเป็นใบเสร็จรับเงินจากชุมชนสหกรณ์ ที่ระบุปริมาณยาง แผ่นดิบ หรือ ยางแผ่นรมควันชั้น 3 และ วันที่มีการขายให้แก่โรงงาน ผู้ผลิต

3.2.2 กรณีโรงงานผู้ผลิตไม่สามารถผลิตยางผสมได้เอง โดยซื้อยางผสมจากโรงงานผู้แปรรูป ยางพารา

3.2.2.1 ต้องมีหลักฐานเป็นใบเสร็จรับเงินจากชุมชนสหกรณ์ ที่ระบุปริมาณยางแผ่นดิบ หรือยางแผ่นรมควันชั้น 3 และ วันที่มีการขายให้แก่โรงงานผู้แปรรูปยางพารา

3.2.2.2. ต้องมีหลักฐานเป็นใบเสร็จรับเงินจากโรงงานผู้แปรรูปยางพาราตามข้อ 3.2.2.1 ที่ระบุปริมาณยางผสมและวันที่มีการขายให้แก่โรงงานผู้ผลิต

3.3 หลักฐานการทดสอบคุณภาพ (ข้อที่ 2.3)

ผู้รับจ้างต้องแสดงหลักฐานการทดสอบคุณภาพของอุปกรณ์ต่าง ๆ ดังนี้

3.3.1 ผลการทดสอบคุณสมบัติทางฟิสิกส์ตามข้อ 2.3.1

3.4 หลักฐานการรับรองการผลิต

ผู้รับจ้างต้องแสดงหลักฐานการรับรองการผลิตของอุปกรณ์เสาหลักนำทางยางพารา ซึ่งออกและรับรองโดยโรงงานผู้ผลิต โดยมีรายละเอียดอย่างน้อยดังนี้

3.4.1 ชื่ออุปกรณ์ที่ผลิต

3.4.2 น้ำหนักอุปกรณ์ต่อชิ้น (หน่วยเป็นกิโลกรัม)

3.4.3 น้ำหนักยางพารา (ยางแผ่นดิบ หรือยางแผ่นรมควันชั้น 3) ต่ออุปกรณ์ (หน่วยเป็นกิโลกรัม)

3.4.4 จำนวนชิ้นอุปกรณ์ที่ผลิต

3.4.5 เดือน ปี ที่ผลิต หรือ รหัสครั้งที่ผลิต

3.4.6 ชื่อผู้ผลิต หรือโรงงานผู้ผลิต หรือ เครื่องหมายการค้าที่จดทะเบียน

3.5 การติดตั้งอุปกรณ์เสาหลักนำทางยางพารา (ข้อที่ 2.4)

4. การตรวจรับ

การตรวจรับจะดำเนินการดังนี้

4.1 การตรวจสอบลักษณะทั่วไปและมิติ

คณะกรรมการตรวจรับ จะทำการสุ่มตัวอย่างอุปกรณ์เสาหลักนำทางยางพารา ที่ผู้รับจ้างส่งมอบในข้อที่ 3.1 โดยจะทำการสุ่มอุปกรณ์ 1 ตัน ต่อจำนวนอุปกรณ์ที่ส่งมอบ 100 ตัน (เศษเกิน 1 ให้ปัดขึ้นเป็น 100) เพื่อตรวจสอบลักษณะทั่วไปและมิติ

ลักษณะทั่วไป และ มิติ ของทุกตัวอย่าง ต้องเป็นไปตามหลักเกณฑ์การตรวจรับด้านลักษณะทั่วไป และ มิติ ของอุปกรณ์เสาหลักนำทางยางพารา ตามเอกสารแนบ จึงจะถือว่าอุปกรณ์ที่ผลิตเป็นไปตามเกณฑ์กำหนด

4.2 การตรวจรับหลักฐานการชื้อยางพารา

คณะกรรมการตรวจรับ จะทำการตรวจสอบหลักฐานการชื้อยางพารา ที่ผู้รับจ้างส่งมอบในข้อที่ 3.2

หลักฐานการชื้อยางพารา ต้องมีความถูกต้อง ครบถ้วน ตามรายละเอียดในข้อที่ 3.2 จึงจะถือว่าอุปกรณ์เสาหลักนำทางยางพาราที่ผลิตเป็นไปตามเกณฑ์กำหนด

4.3 การตรวจรับหลักฐานการทดสอบคุณภาพ

คณะกรรมการตรวจรับ จะทำการตรวจสอบหลักฐานการทดสอบคุณภาพ ที่ผู้รับจ้างส่งมอบ
ในข้อที่ 3.3

หลักฐานการทดสอบคุณภาพ ต้องมีความถูกต้อง ครบถ้วน ตามรายละเอียดในข้อที่ 3.3 และ
ผลการทดสอบคุณสมบัติทางฟิสิกส์ ต้องเป็นไปตามเกณฑ์กำหนดสำหรับอุปกรณ์เสาหลักนำทางยางพาราตาม
เอกสารแนบ จึงจะถือว่าอุปกรณ์ที่ผลิตเป็นไปตามเกณฑ์กำหนด

4.4 การตรวจรับหลักฐานการรับรองการผลิต

คณะกรรมการตรวจรับ จะทำการตรวจสอบหลักฐานการรับรองการผลิต ที่ผู้รับจ้างส่งมอบ
ในข้อที่ 3.4

หลักฐานการรับรองการผลิต ต้องมีความถูกต้อง ครบถ้วน ตามรายละเอียดในข้อที่ 3.4
จึงจะถือว่าอุปกรณ์ที่ผลิตเป็นไปตามเกณฑ์กำหนด

4.5 การตรวจรับการติดตั้งอุปกรณ์

คณะกรรมการตรวจรับ จะทำการตรวจสอบการติดตั้งอุปกรณ์เสาหลักนำทางยางพารา
ที่ผู้รับจ้างส่งมอบในข้อที่ 3.5

การติดตั้งอุปกรณ์เสาหลักนำทางยางพารา ต้องมีครบถ้วนทั้งจำนวนอุปกรณ์และตำแหน่งที่
ติดตั้งอุปกรณ์ ตามรายละเอียดที่แจ้งในข้อที่ 2.4 จึงจะถือว่า การติดตั้งอุปกรณ์เสาหลักนำทางยางพารา
เป็นไปตามเกณฑ์กำหนด

6. การจ่ายเงิน

ผู้ว่าจ้างจะจ่ายเงินค่าจ้างเต็มจำนวน เมื่อการตรวจรับในข้อที่ 4.1 ถึง 4.5 เป็นไปตามเกณฑ์กำหนด
ทุกข้อ



(นายเกียรติพงษ์ เจียรนัยระณกิจ)
ผู้อำนวยการแขวงทางหลวงกาฬสินธุ์ ✓

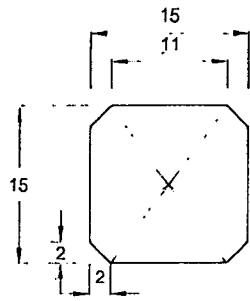

ภาพแสดง เสาหลักนำทางยางพารา (ด้านบน)

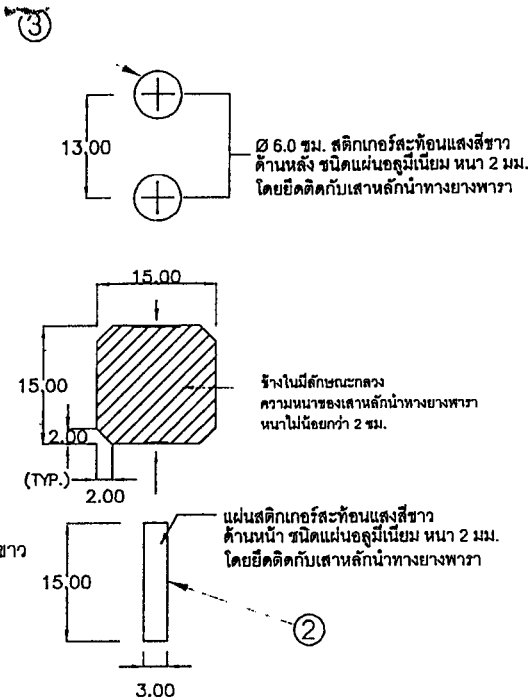

ภาพแสดง ภาพตัด B-B และรายละเอียดสติกเกอร์

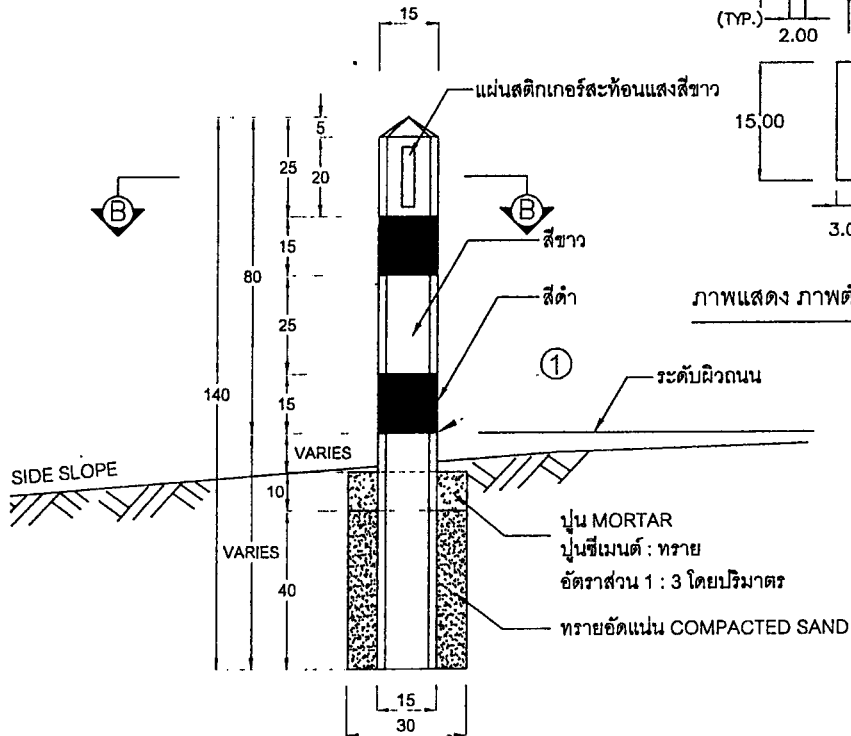

ภาพแสดง เสาหลักนำทางยางพารา (ด้านหน้า)

รายการอุปกรณ์เสาหลักนำทางยางพาราแบบสีเหลือง (Natural Rubber Guide Post)

- เสาหลักนำทางยางพารา เป็นอุปกรณ์อำนวยความสะดวกภัยประเภทยางผสม (Compound Rubber) มีน้ำหนักรวมทั้งหมดไม่น้อยกว่า 22.00 กิโลกรัม และมียางธรรมชาติ (Natural Rubber) เป็นองค์ประกอบ โดยน้ำหนักไม่น้อยกว่า 7.00 กิโลกรัม (ยางแผ่นดิบ หรือยางแผ่นรมควันชั้น 3)
- ตัวเสาหลักนำทางยางพารา มีลักษณะเป็นสีขาวย โดยการผสมสีขาวยเข้าไปในเนื้อยางผสมและคาดด้วยแถบสีดำ 2 แถบ โดยการทาสีด้วยสีดำ (ดังแสดงในแบบ)
- มีรูปร่าง รูปทรง และมีมิติต่าง ๆ (ดังแสดงในแบบ)
- การติดตั้งอุปกรณ์เสาหลักนำทางยางพารา ให้เป็นไปตาม มาตรฐานของกรมทางหลวง
- เสาหลักนำทางยางพารามีความยืดหยุ่นสามารถรองรับแรงกระแทกได้อย่างดี
- มิติ ในแบบรายละเอียดอุปกรณ์ เป็นเซนติเมตร (นอกจากระบุเป็นอย่างอื่น)
- ติดแถบสะท้อนแสงสีขาวขนาดตามแบบมาตรฐานกรมทางหลวง โดยมีค่าสัมประสิทธิ์การสะท้อนแสงระดับ 9 (มอก. 606 แบบที่ 9)
- ยางพาราที่นำมาผลิตอุปกรณ์เสาหลักนำทางยางพารา ต้องเป็นยางพาราที่ผลิตในประเทศไทย เท่านั้น
- ยางผสม (Compound Rubber) ที่ใช้ผลิตเสาหลักนำทางยางพารา ต้องมีคุณสมบัติ ดังนี้

รายการทดสอบ	มาตรฐาน	เกณฑ์กำหนด
1) ความแข็ง (Hardness)	ISO 7619	70 ± 5 Shore A
2) ความต้านทานต่อแรงดึง (Tensile Strength)	ISO 37	≥ 6 MPa
3) ความยืดเมื่อขาด (Elongation at Break)	ISO 37	≥ 350 %
4) ความต้านทานความร้อน (Heat Resistance)	ISO 188 (ที่ อุณหภูมิ 70°C, เวลา 72 ชั่วโมง)	- ความแข็งเปลี่ยนแปลงไม่เกิน ± 5 Shore A - ความต้านทานแรงดึงเปลี่ยนแปลงไม่เกิน ± 50% - ความยืดเมื่อขาดลดลงไม่เกิน 50%
5) ความทนทานต่อโอโซน (Ozone Resistance)	ISO 1431 หรือเทียบเท่า (ความเข้มข้นของโอโซน 50 pphm, อุณหภูมิ 40°C, เวลา 72 ชั่วโมง, การดึงยืด 20 %)	NO CRACKS
6) การยุบตัวเนื่องจากแรงอัด	ISO 815 (อุณหภูมิ 70°C, เวลา 24 ชั่วโมง)	≤ 50%
7) ระยะเวลาในการลามไฟ (Flamability)	ASTM D 635-03	≤ 75 mm/min. หรือดับไฟได้ก่อน 100 mm.
8) ปริมาณเนื้อยางพารา (TGA)	ISO 9924-1	เทียบสัดส่วนน้ำหนักไม่น้อยกว่า 7.00 Kg.

ตารางแสดงรายละเอียดแบบเสาหลักนำทางยางพาราแบบสีเหลือง

สัญลักษณ์	จำนวน	ชื่อชิ้นส่วน	วัสดุ	หมายเหตุ
①	1	เสาหลักนำทางยางพารา	ยางผสม	สีขาวสลับกับแถบสีดำ
②	1	แถบสะท้อนแสง(ด้านหน้า)	แผ่นสะท้อนแสง	มอก. 606 แบบที่ 9
③	2	แถบสะท้อนแสง(ด้านหลัง)	แผ่นสะท้อนแสง	มอก. 606 แบบที่ 9

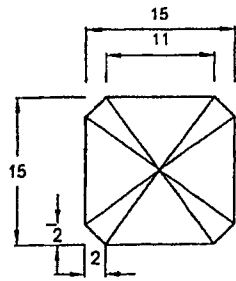

ภาพแสดง มุมมองจากด้านบนรูปกรณ์เสาหลักนำทางยางพารา

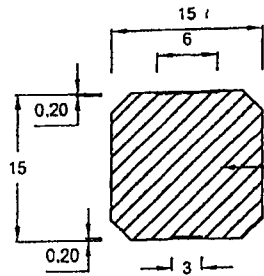

ภาพแสดง ภาพตัด B - B

ข้างในมีลักษณะกลาง
ความหนาของเสาหลักนำทางยางพารา
หนาไม่น้อยกว่า 2 ซม.

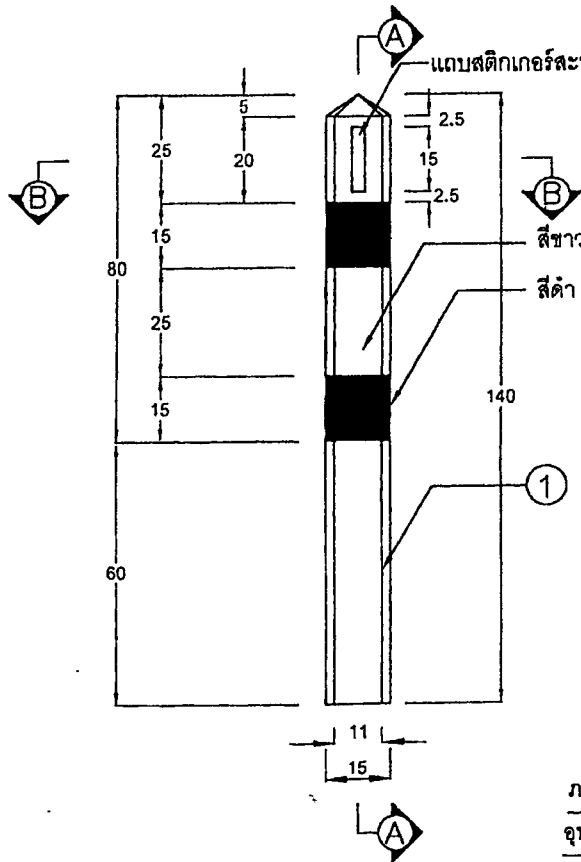
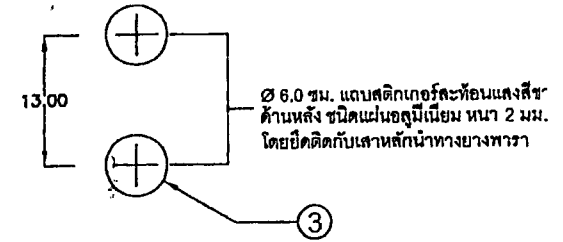

ภาพแสดง มุมมองจากด้านหน้า
รูปกรณ์เสาหลักนำทางยางพารา

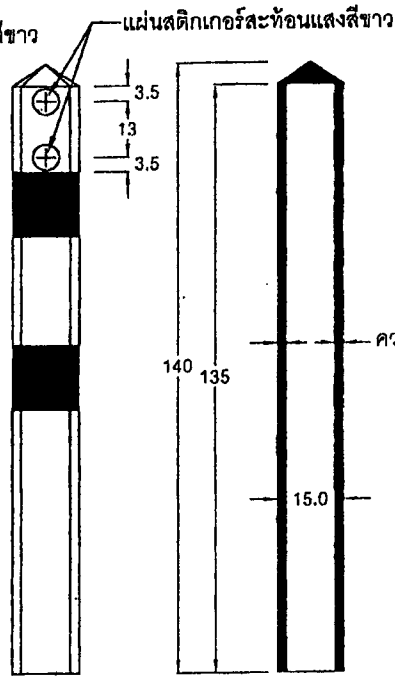

ภาพแสดง ภาพตัด A - A

ภาพแสดง มุมมองจากด้านหลัง
รูปกรณ์เสาหลักนำทางยางพารา

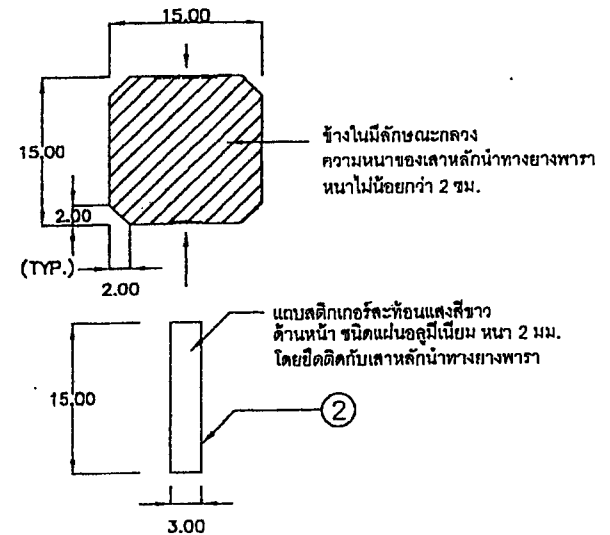

ภาพแสดง ภาพตัด B - B และรายละเอียดสติกเกอร์สะท้อนแสง

ตารางแสดงรายละเอียดแบบเสาหลักนำทางยางพาราแบบสี่เหลี่ยม

สัญลักษณ์	จำนวน	ชื่อชิ้นส่วน	วัสดุ	หมายเหตุ
①	1	เสาหลักนำทางยางพารา	ยางผสม	สีขาสลับกับแถบสีดำ
②	1	แถบสะท้อนแสง(ด้านหน้า)	แผ่นสะท้อนแสง	มอก. 606 แบบที่ ๑
③	2	แถบสะท้อนแสง(ด้านหลัง)	แผ่นสะท้อนแสง	มอก. 606 แบบที่ ๑

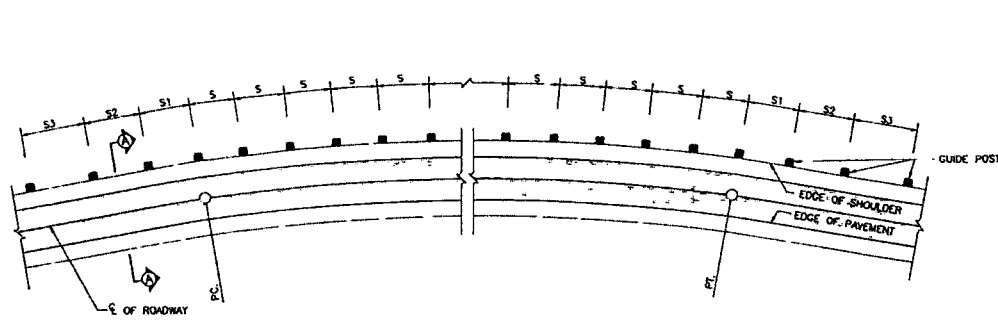

PLAN
NOT TO SCALE

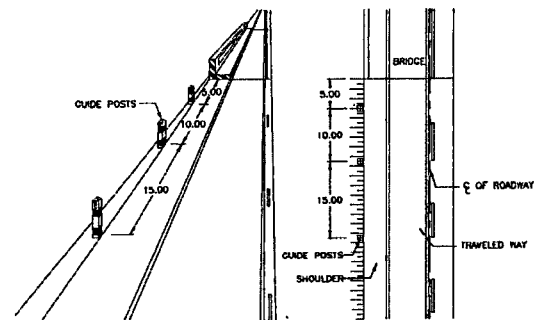

GUIDE POST INSTALLATION AT BRIDGE APPROACH
NOT TO SCALE

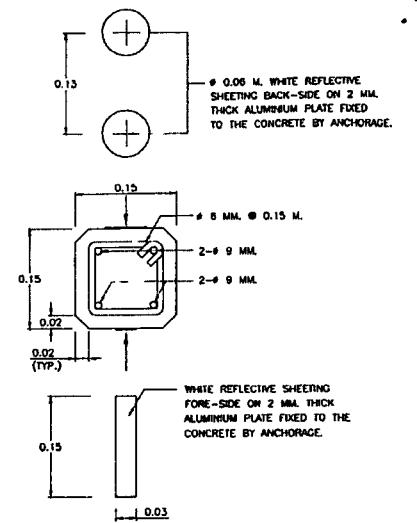

SECTION B - B CONCRETE TYPE
SCALE 1 : 4

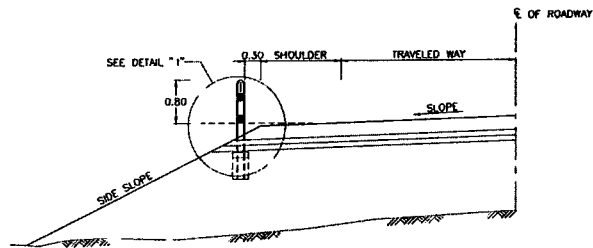

SECTION A - A CONCRETE TYPE
NOT TO SCALE

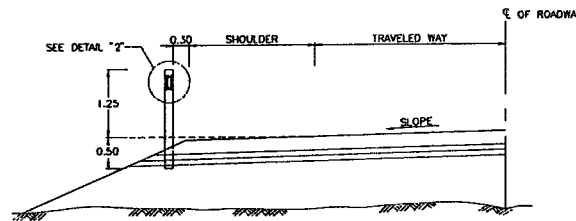

SECTION A - A FLEXIBLE TYPE
NOT TO SCALE

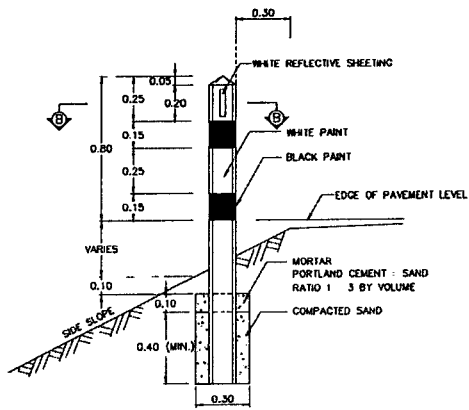

DETAIL "1"
SCALE 1 : 15

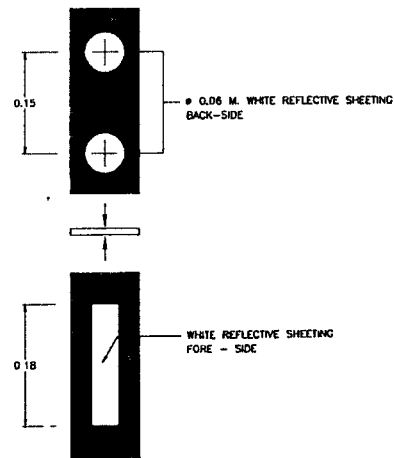

DETAIL "2"
SCALE 1 : 4

(EXAMPLE OF FLEXIBLE TYPE OF GUIDE POST)

TABLE SPACING OF GUIDE POST

RADIUS OF CURVE (METER)	SPACING OF GUIDE POST (METER)			
	S	S1	S2	S3
15	6	12	18	36
75	13	26	39	78
100	18	32	48	90
150	20	40	60	90
200	23	46	69	90
300	28	56	87	90
400	33	66	90	90
500	37	74	90	90

หมายเหตุ :

1. มีสีพื้นผิวเป็นแสง ขาวกับสีเขียวเป็นขลิบ
2. คอนกรีตต้องมีกำลังต้านทานแรงอัดไม่น้อยกว่า 20 MPa. (204 KSC) สำหรับผิวของแท่งคอนกรีตปูผิวทางกว้างขนาด 15x15x15 ซม. ที่อายุ 28 วัน ปูนซีเมนต์ต้องเป็นคุณภาพพิเศษ มอก 15 ประเภท 1 ปริมาณน้ำซีเมนต์หรือปริมาณน้ำที่ได้ใช้ควบคุมปริมาณ
3. แผ่นสะท้อนแสง ให้เป็นไปตาม มอก 806 แบบที่ 1 มีค่าสัมประสิทธิ์การสะท้อนแสง ระดับ 1
4. หลักรอยขีดในทางสำหรับรถ 2 ชั้น ทุกด้านของเสา และสีทึบให้เป็นไปตาม มอก 327
5. หลักรูปทรงของเสาในแนวตรงและโค้ง
6. เหล็กเสริมคอนกรีตให้เป็นไปตาม มอก 20 มอก SR24
7. FLEXIBLE GUIDE POST จะต้องทำจากวัสดุพลาสติกที่ยืดหยุ่นได้ (ELASTICITY PLASTIC) โดยตามรอยเห็นตัวตัวได้เองเมื่อถูกเหยียดจนหมดแรงบรรเทาและรวมอันไม่ได้ ซึ่งจุดเห็นตัวนี้ๆ จะต้องได้ใช้ควบคุมเป็นขนาดที่กำหนด
8. ถ้าหากขอบไม่แห้งจนเป็นดิน (CURB) เช่น บริเวณทางม้า หรือเกาะกลางถนน-หลักรูปทรงจะยึดตั้งจากกรอบบนผิวจราจรขึ้นเป็นเป็นระยะห่างประมาณ 0.60 เมตร
9. GUIDE POST จะติดตั้งบริเวณขอบถนนด้วยมือไม้ตามแนวตั้ง GUARDRAIL ได้เท่านั้น

การเลือกใช้ GUIDE POST

1. GUIDE POST ชนิด FLEXIBLE GUIDE POST เหมาะที่จะติดตั้งบริเวณทางโค้งรัศมีแคบ บริเวณที่มีไหล่ทางแคบ และช่วงที่มีลักษณะมีความกว้างของถนน เป็นคั่น
2. GUIDE POST ชนิด CONCRETE GUIDE POST เหมาะที่จะติดตั้งบริเวณที่เป็นพื้นที่ชนทางหรือข้างทาง เช่น ศูนย์ พนมมณีกรมพลศึกษา และปากทางระบายน้ำ เป็นต้น

KINGDOM OF THAILAND
 MINISTRY OF TRANSPORT
 DEPARTMENT OF HIGHWAYS
 STANDARD DRAWING
GUIDE POST

DESIGNED : B.M. & CONSULTANTS CHECKED : BUREAU OF LOCAL ROAD DESIGN
 SUBMITTED : [Signature] (DIRECTOR OF LOCAL ROAD DESIGN BUREAU)
 APPROVED : [Signature] (FOR DIRECTOR GENERAL)

DATE : OCT 2015
 SCALE : AS SHOWN
 DWG NO. RS-607
 SHEET NO. 80

เอกสารแนบท้ายเอกสารประกวดราคาจ้างฯ ข้อ 1.9
แนวทางการพิจารณาขยายอายุสัญญาหรือการงดหรือลดค่าปรับ
งานจ้างเหมาของกรมทางหลวง

ตามประกาศฯ เลขที่ คค 06048/พ.5.1/๑ /2562 ลงวันที่

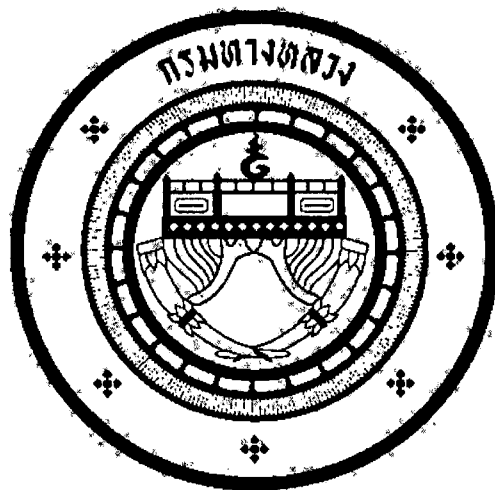

แนวทางการพิจารณา
ขยายอายุสัญญาหรือการงดหรือลดค่าปรับ
งานจ้างเหมาของกรมทางหลวง

เอกสารแนบท้ายเอกสารประกวดราคาจ้างฯ ข้อ 1.10

รายการงานและเงื่อนไขที่ผู้รับจ้างต้องรับผิดชอบในความชำรุดบกพร่องของงานจ้าง
หรือความเสียหายภายในกำหนดเวลาตามเอกสารประกวดราคาจ้างข้อ 1.10

ตามประกาศฯ เลขที่ คค 06048/พ.5.1/ e / /2562 ลงวันที่มกราคม 2562

1. ภายในกำหนด 2 ปี

ผู้รับจ้าง ซึ่งได้ทำสัญญาจ้างกับกรมทางหลวง จะต้องรับประกันความชำรุดบกพร่องของงานจ้าง
ตามเงื่อนไขที่กำหนดภายในระยะเวลาไม่น้อยกว่า 2 ปี นับถัดจากวันที่กรมทางหลวง ได้รับ
มอบงาน ยกเว้นงานจ้างตามข้อ 2 และ ข้อ 3

2. ภายในกำหนด 1 ปี

- 2.1 งานคันทางดิน (ถนนดิน)
- 2.2 งานผิวทางลูกรัง
- 2.3 รางระบายน้ำที่ไม่ลาดคอนกรีต (Concrete)
- 2.4 ไหล่ทางลูกรัง
- 2.5 ลาดข้างทางและลาดคอสะพานที่ไม่มีการป้องกันการกัดเซาะ
- 2.6 ลาดดินตัด (Back Slope) ที่ไม่มีการป้องกันการกัดเซาะ
- 2.7 งานปลูกหญ้า
- 2.8 งานปลูกต้นไม้
- 2.9 งานตีเส้นโดยใช้สีชนิดโรยลูกแก้ว
- 2.10 งานทาสีทั่วไป

3. ภายในกำหนด 3 ปี

อุปกรณ์ที่ใช้ในการติดตั้งไฟฟ้าแสงสว่างและไฟสัญญาณจราจร ยกเว้นหลอดไฟฟ้า

บัญชีรายการก่อสร้างและเงื่อนไขในการปฏิบัติงาน

แนบท้ายประกาศประกวดราคาจ้างด้วยวิธีประกวดราคาอิเล็กทรอนิกส์ (e-bidding)

ตามประกาศฯ เลขที่ คค 06048/พ.5.1/ e / /2562 ลงวันที่ มกราคม 2562

โครงการส่งเสริมการใช้ยางพาราในภารกิจของกรมทางหลวง ค่าปรับปรุงงานอำนวยความสะดวกแขวงทางหลวงกาฬสินธุ์ งานผลิตพร้อมติดตั้งอุปกรณ์เสาหลักนำทางยางพารา (Natural Rubber Guid Post) ทางหลวงหมายเลข 227 ตอนควบคุม 0101 ตอนกาฬสินธุ์ - แยกดงแหลม ระหว่าง กม.13+395 - กม.33+105 (เป็นช่วง ๆ), ทางหลวงหมายเลข 227 ตอนควบคุม 0102 ตอนแยกดงแหลม - ลำพันชาด ระหว่าง กม.49+100 - กม.75+000 (เป็นช่วง ๆ), ทางหลวงหมายเลข 2041 ตอนควบคุม 0100 ตอน สีแยกสมเด็จ - แยกดงแหลม ระหว่าง กม.1+370 - กม.1+550 (เป็นช่วง ๆ), ทางหลวงหมายเลข 2116 ตอนควบคุม 0100 ตอน สีแยกยางตลาด - ร่องคำ ระหว่าง กม.1+730 - กม.45+830 (เป็นช่วง ๆ), ทางหลวงหมายเลข 2009 ตอนควบคุม 0100 ตอนห้วยเม็ก - ท่าคันโท ระหว่าง กม.0+020 - กม.13+695 (เป็นช่วง ๆ), ทางหลวงหมายเลข 2416 ตอนควบคุม 0100 ตอน ทางเข้าเขื่อนลำปาว ระหว่าง กม.2+890 - กม.23+250 (เป็นช่วง ๆ) ปริมาณงาน 20 แห่ง (1,165 ต้น)

1. รายละเอียดของงาน ดังนี้

ลำดับ ที่	รายการ	ปริมาณ (Estimate)	หน่วย (Unit)	หมายเหตุ
1	ผลิตพร้อมติดตั้งอุปกรณ์เสาหลักนำทางยางพารา (Natural Rubber Guid Post)	1,165	ต้น	

2. ภายในระหว่าง กม.ที่แสดงไว้ในบัญชี ผู้ว่าจ้างมีสิทธิ์ที่จะกำหนดให้ทำการ ติดตั้งอุปกรณ์เสาหลักนำทาง ยางพารา ในตอนใดกว้างเท่าใดหรือเว้นตอนใด ตามความจำเป็น และเพิ่มตอนต้น หรือตอนปลายภายในระยะ ไม่เกินด้านละ 5 กิโลเมตร เพื่อให้ได้ปริมาณงานตามที่ได้กำหนดไว้ในประกาศ/สัญญา นี้

3. ภายในกำหนด 7 วัน นับถัดจากวันลงนามในสัญญา ผู้รับจ้างจะต้องเสนอแผนงานระยะเวลาที่จะดำเนินงาน (Time Schedule) ให้เป็นที่พอใจผู้ว่าจ้างโดยแสดงถึงขั้นตอนของการทำงานและกำหนดเวลาที่จะต้องใช้ในการทำงาน หลักต่าง ๆ ให้แล้วเสร็จโดยเสนอให้ผู้ว่าจ้างพิจารณา ก่อนเริ่มลงมือก่อสร้าง และให้ถือแผนการทำงาน หลักต่าง ๆ ให้แล้วเสร็จโดยเสนอให้ผู้ว่าจ้างพิจารณา ก่อนเริ่มลงมือก่อสร้าง และให้ถือแผนการทำงานนี้เป็นส่วนหนึ่งของสัญญา ถ้ามิได้เสนอแผนงานหรือไม่สามารถทำงานให้แล้วเสร็จตามกำหนดเวลา หรือจะแล้วเสร็จล่าช้าเกินกว่ากำหนดเวลา หรือผู้ว่าจ้างทำผิดสัญญาข้อใดข้อหนึ่ง หรือตกเป็นผู้ล้มละลายหรือเพิกเฉยไม่ปฏิบัติตามคำสั่งของคณะกรรมการตรวจการจ้าง หรือผู้ควบคุมงาน หรือบริษัทที่ปรึกษาซึ่งได้รับมอบอำนาจจากผู้ว่าจ้าง ผู้ว่าจ้างมีสิทธิ์ที่จะบอกเลิกสัญญานี้ได้ และมีสิทธิ์จ้างผู้รับจ้างรายใหม่เข้าทำงานของผู้รับจ้างให้ลุล่วงไปได้ด้วย การที่ผู้ว่าจ้างไม่ใช้สิทธิเลิกสัญญาดังกล่าวข้างต้น ไม่เป็นเหตุให้ผู้รับจ้างพ้นจากความผิดตามสัญญา

4. เพื่อเป็นการให้ข่าวสารเกี่ยวกับงานก่อสร้างของทางราชการแก่ประชาชน ผู้รับจ้างจะต้องติดตั้งป้ายแสดงรายละเอียดเกี่ยวกับการก่อสร้าง ณ บริเวณที่ก่อสร้างไว้อย่างน้อย 2 จุด คือ จุดเริ่มต้นและจุดสิ้นสุด ของโครงการก่อสร้าง ทั้งนี้เพื่อให้เป็นไปตามแนวทางปฏิบัติในการติดตั้งแผ่นป้ายแสดงรายละเอียดเกี่ยวกับงานก่อสร้าง ของทางราชการตามมติคณะรัฐมนตรีเมื่อวันที่ 22 มกราคม 2551 แจ้งตามหนังสือสำนักเลขาธิการรัฐมนตรี ที่ นร.0505/ว.27 ลงวันที่ 28 มกราคม 2551 โดยให้ระบุรายละเอียดในประกาศ ดังนี้.-

- 4.1 ชื่อหน่วยงานเจ้าของโครงการ สถานที่ติดต่อและหมายเลขโทรศัพท์พร้อมตราเครื่องหมายของหน่วยงานเจ้าของโครงการ
- 4.2 ประเภทชนิดของสิ่งก่อสร้าง
- 4.3 ปริมาณงานก่อสร้าง
- 4.4 ชื่อ ที่อยู่ ผู้รับจ้างพร้อมหมายเลขโทรศัพท์ระยะเวลาการก่อสร้าง
- 4.5 ระยะเวลาเริ่มต้น และระยะเวลาสิ้นสุดของงาน หรือโครงการ
- 4.6 วงเงินค่าก่อสร้าง
- 4.7 ชื่อเจ้าหน้าที่ของหน่วยงานผู้ควบคุมงาน พร้อมหมายเลขโทรศัพท์
- 4.8 ชื่อเจ้าหน้าที่ของบริษัทวิศวกรที่ปรึกษา ผู้ควบคุมงาน พร้อมหมายเลขโทรศัพท์
- 4.9 กำลังก่อสร้างด้วยเงินภาษีอากรของประชาชน

5. ในระหว่างการดำเนินงานก่อสร้าง ผู้รับจ้างจะต้องจัดให้การจราจรผ่านได้โดยสะดวกและปลอดภัย โดยอยู่ในดุลยพินิจของนายช่างโครงการฯ และได้ติดตั้งป้าย เครื่องหมายตลอดจน จัดให้มีคนให้สัญญาณจราจร และมีโคมไฟแดงสัญญาณจราจรในเวลากลางคืน ตามมาตรฐานของกรมทางหลวง และของสำนักงานคณะกรรมการป้องกันอุบัติเหตุแห่งชาติ ประกาศเจ้าพนักงานจราจรที่ 1/2547 เรื่องการขุดหลุม งานปลูกปักหรือวางสิ่งของเกะกะไว้ในสาธารณะ ผู้รับจ้างจะต้องรับผิดชอบความเสียหายใด ๆ อันเกิดจากการไม่ปฏิบัติตามให้ถูกต้องตามเงื่อนไขในข้อนี้

(นายเกียรติพงษ์ เจียรนัยธนกิจ)

ผู้อำนวยการแขวงทางหลวงกาฬสินธุ์

เอกสารแนบท้ายเอกสารประกวดราคาจ้างฯ ข้อ 1.12

เงื่อนไขการเสนอแผนการทำงาน

ตามประกาศฯ เลขที่ คค 06048/พ.5.1/ e /2562 ลงวันที่

ภายในกำหนดระยะเวลา 7 วัน นับถัดจากวันลงนามในสัญญาผู้รับจ้างจะต้องจัดทำแผนการทำงาน ส่งให้ผู้ว่าจ้างตรวจสอบและแผนการทำงานดังกล่าวต้องได้รับความเห็นชอบจากผู้ว่าจ้างก่อนจึงจะลงมือทำงานได้

แผนการทำงานจะต้องแสดงลำดับขั้นตอนและช่วงเวลาที่ทำงานแต่ละรายการตามสัญญาให้ครบถ้วนชัดเจนและเป็นไปได้ โดยงานทั้งหมดต้องแล้วเสร็จบริบูรณ์ภายในกำหนดเวลาของสัญญา

ในกรณีมีความจำเป็นต้องปรับแผนการทำงานในระหว่างการทำงาน ผู้รับจ้างต้องเสนอแผนการทำงานที่ปรับใหม่แก่ผู้ว่าจ้างเพื่อให้ความเห็นชอบก่อนทุกครั้ง

เอกสารแนบท้ายเอกสารประกวดราคาจ้างฯ ข้อ 1.13

หลักเกณฑ์การพิจารณาผู้ชนะการยื่นข้อเสนอ และการพิจารณาความเหมาะสมราคา

ตามประกาศฯ เลขที่ คค 06048/พ.5.1/ e / /2562 ลงวันที่

กรณีผู้ชนะการเสนอราคาตามเงื่อนไขและหลักเกณฑ์ในเอกสารประกวดราคาจ้างก่อสร้าง ด้วยวิธีประกวดราคาอิเล็กทรอนิกส์ (e – bidding) ข้อ 6 ที่มีคุณสมบัติครบถ้วนถูกต้องซึ่งเสนอราคารวมต่ำสุดกรณีรายการค่างานเป็นราคาต่อหน่วย (Unit Cost) ผู้ที่ได้รับแจ้งเป็นผู้ชนะการประกวดราคาอิเล็กทรอนิกส์จากคณะกรรมการพิจารณาผลการประกวดราคาอิเล็กทรอนิกส์จะต้องดำเนินการปรับลดราคาจากใบแจ้งปริมาณงานและราคา (BOQ) เปรียบเทียบกับราคากลางเป็นร้อยละ (%) หลังจากได้ต่อรองราคารวมให้ต่ำกว่าราคากลางแล้ว ผู้ชนะการเสนอราคาจะต้องปรับลดราคาแต่ละรายการจากใบแจ้งปริมาณงานและราคา (BOQ) ที่ได้เสนอมารับในระบบ e – GP ตามเงื่อนไขดังต่อไปนี้

1. ในลำดับแรกคณะกรรมการจะต่อรองราคารวมนั้นให้ต่ำกว่าราคากลางหรือต่ำลงอีกจากราคาที่ผู้เสนอราคาเสนอตามที่เห็นสมควร
2. ภายหลังจากต่อรองราคาตาม 1 แล้ว ให้เปรียบเทียบราคาที่ปรับลดลงภายหลังการต่อรองราคารวมนั้นต่ำกว่าราคากลางเป็นอัตราร้อยละ (%)
3. เปรียบเทียบใบแจ้งปริมาณงานและราคา (BOQ) ที่ผู้เสนอราคาต่ำสุดเสนอมากับราคากลางในแต่ละรายการ รายการ โดยผู้เสนอราคาจะต้องปรับลดลงเท่ากับหรือมากกว่าร้อยละ (%) ที่เปรียบเทียบได้ตามข้อ 2 โดยดำเนินการดังนี้
 - กรณีรายการใดเสนอราคาต่ำกว่าราคากลางมากกว่าอัตราร้อยละ (%) ตามข้อ 2 แล้ว ไม่ต้องปรับลดอีกได้ แต่จะต้องไม่ปรับเพิ่มขึ้น
 - กรณีรายการใดเสนอราคาต่ำกว่าราคากลาง แต่ราคาที่ต่ำกว่ามีอัตราร้อยละ (%) น้อยกว่าอัตราร้อยละ (%) ตามข้อ 2 ต้องปรับลดราคาลงให้น้อยมีราคาต่ำกว่าราคากลาง เท่ากับอัตรา ร้อยละ (%) ตามข้อ 2 หรือมากกว่า
 - กรณีรายการใดเสนอราคาสูงกว่าราคากลาง จะต้องปรับลดรายการนั้นให้ต่ำกว่าราคากลาง และต้องปรับลดเป็นอัตราร้อยละ (%) เท่ากับหรือมากกว่าอัตราร้อยละ (%) ตามข้อ 2
4. เมื่อได้ดำเนินการตามข้อ 3 โดยได้ราคาต่อหน่วยที่ชัดเจนทุกรายการแล้ว ให้นำราคาต่อหน่วยคูณปริมาณงานแต่ละรายการ ให้ครบทุกรายการ เมื่อได้ยอดรวมเป็นจำนวนเงินเท่าใด ราคารวมดังกล่าวเป็นราคาที่คณะกรรมการจะพิจารณาเพื่อเสนอผู้มีอำนาจสั่งซื้อสิ่งจ้างพิจารณารับราคาตามระเบียบฯ ต่อไป ทั้งนี้ให้คิดค่าทศนิยม 2 ตำแหน่ง ทุกขั้นตอน (ทศนิยมตำแหน่งที่ 3 ให้ตัดทิ้ง ห้ามปัดเศษขึ้น)
5. เงื่อนไขตามที่กำหนดข้างต้น ผู้ยื่นข้อเสนอทุกรายรับทราบ และยินดีที่จะปฏิบัติตามที่กำหนด โดยไม่มีเงื่อนไขใด ๆ ทั้งสิ้น หากผู้เสนอราคาต่ำสุดไม่ปฏิบัติตามเงื่อนไขข้างต้น เพื่อประโยชน์ของทางราชการคณะกรรมการพิจารณาผลการประกวดราคาอิเล็กทรอนิกส์อาจจะไม่รับราคาที่เสนอและสงวนสิทธิ์ที่จะยกเลิกการประกวดราคาเพื่อดำเนินการใหม่ และการพิจารณาของคณะกรรมการฯ ให้ถือเป็นที่สุด

แบบใบแจ้งปริมาณงานและราคา

(บัญชีรายการก่อสร้าง ซึ่งรวมราคาค่าวัสดุ อุปกรณ์ แรงงาน ภาษีประเภทต่าง ๆ และกำไรไว้ด้วยแล้ว)

ตามประกาศฯ เลขที่ คค 06048/พ.5.1/ e / /2562 ลงวันที่ มกราคม 2562

จ้างเหมาโครงการส่งเสริมการใช้ยางพาราในภารกิจของกรมทางหลวง ค่าปรับปรุงงานอำนวยความสะดวก
 แขวงทางหลวงกาฬสินธุ์ งานผลิตพร้อมติดตั้งอุปกรณ์เสาหลักนำทางยางพารา (Natural Rubber Guide Post)
 ทางหลวงหมายเลข 227 ตอนควบคุม 0101 ตอนกาฬสินธุ์ - แยกดงแหลม ระหว่าง กม.13+395 - กม.33+105 (เป็นช่วง ๆ),
 ทางหลวงหมายเลข 227 ตอนควบคุม 0102 ตอน แยกดงแหลม - ลำพันชาติ ระหว่าง กม.49+100 - กม.75+000 (เป็นช่วง ๆ),
 ทางหลวงหมายเลข 2041 ตอนควบคุม 0100 ตอน สีแยกสมเด็จ - แยกดงแหลม ระหว่าง กม.1+370 - กม.1+550 (เป็นช่วง ๆ),
 ทางหลวงหมายเลข 2116 ตอนควบคุม 0100 ตอน สีแยกยางตลาด - ร่องคำ ระหว่าง กม.1+730 - กม.45+830 (เป็นช่วง ๆ),
 ทางหลวงหมายเลข 2009 ตอนควบคุม 0100 ตอนห้วยเม็ก - ท่าคันโท ระหว่าง กม.0+020 - กม.13+695 (เป็นช่วง ๆ),
 ทางหลวงหมายเลข 2416 ตอนควบคุม 0100 ตอน ทางเข้าเขื่อนลำปาว ระหว่าง กม.2+890 - กม.23+250 (เป็นช่วง ๆ)
 ปริมาณงาน 20 แห่ง (1,165 ต้น)

ลำดับ ที่	รายการและราคาต่อหน่วยเป็นตัวหนังสือ	ปริมาณงาน (Estimated)	หน่วย (Unit)	ราคาต่อหน่วย เป็นตัวเลข (บาท)	เป็นเงิน (บาท)
1	ผลิตพร้อมติดตั้งอุปกรณ์เสาหลักนำทางยางพารา (Natural Rubber Guide Post) เป็นเงินบาท.....สตางค์	1,165	ต้น		
รวมทั้งสิ้น					

..... ผู้เสนอราคา

วันที่

(ประทับตรา) ถ้ามี

เอกสารแนบท้ายเอกสารประกวดราคาจ้างฯ ข้อ 1.15

หนังสือมอบอำนาจ

ตามประกาศฯ เลขที่ คค 06048/พ.5.1/ e / /2562 ลงวันที่

เรื่อง

เขียนที่

วันที่ เดือน พ.ศ.

โดยหนังสือฉบับนี้ ข้าพเจ้า
อายุ ปี เชื้อชาติ สัญชาติ บุตร นาย/นาง
อยู่บ้านเลขที่ หมู่ แขวง/ตำบล.....เขต/อำเภอ.....
จังหวัด.....เบอร์โทรศัพท์.....

ได้มอบอำนาจให้.....
อายุ ปี เชื้อชาติ สัญชาติ บุตร นาย/นาง
อยู่บ้านเลขที่ หมู่ แขวง/ตำบล.....เขต/อำเภอ.....
จังหวัด.....เบอร์โทรศัพท์.....

เป็นผู้มีอำนาจจัดการ.....
แทนข้าพเจ้าจนเสร็จการ และข้าพเจ้ายอมรับผิดชอบในการที่ผู้รับมอบอำนาจได้ทำไปตามที่มอบอำนาจนี้
เสมือนหนึ่งข้าพเจ้าได้ทำการด้วยตนเอง เพื่อเป็นหลักฐานข้าพเจ้าได้ลงลายมือชื่อหรือพิมพ์ลายนิ้วมือไว้เป็น
สำคัญต่อหน้าพยานแล้ว

ลงชื่อ.....ผู้มอบอำนาจ
(.....) ตัวบรรจง

ลงชื่อ.....ผู้มอบอำนาจ
(.....) ตัวบรรจง

ลงชื่อ.....ผู้มอบอำนาจ
(.....) ตัวบรรจง