

ร่างขอบเขตของงาน งานประกวดราคาอิเล็กทรอนิกส์ (Electronic Bidding: e-bidding)

จ้างก่อสร้างงานก่อสร้างเพิ่มประสิทธิภาพทางหลวง ทางหลวงหมายเลข ๒๐๗๓ ตอน บัวตารุ่ง - ลำปลายมาศ ระหว่าง กม.๑๓+๓๘๕ - กม.๑๖+๙๒๕ ปริมาณงาน ๑ แห่ง โดยจะดำเนินการหาตัวผู้รับจ้างด้วยวิธีประกวดราคาอิเล็กทรอนิกส์ (Electronic Bidding:e-bidding) วงเงินงบประมาณ ๘๐,๐๐๐,๐๐๐.๐๐ บาท (แปดสิบล้านบาทถ้วน)

๑. ความเป็นมา

ทางหลวงหมายเลข ๒๐๗๓ ตอน บัวตารุ่ง - ลำปลายมาศ ระหว่าง กม.๑๓+๓๘๕ - กม.๑๖+๙๒๕ มาตรฐานทาง ชั้นที่ ๓ (๗/๑๐) ชนิดผิวทาง AC. กว้าง ๗.๐๐ เมตร ชนิดไหล่ทาง AC. กว้างข้างละ ๑.๕๐ เมตร เขตทางกว้างข้างละ ๒๐ เมตร และเนื่องจากทางหลวงหมายเลข ๒๐๗๓ เป็นทางหลวงเชื่อมโยงระหว่างอำเภอและจังหวัดนครราชสีมา มีความสำคัญในการคมนาคมขนส่งสินค้าทางการเกษตร อุตสาหกรรม เป็นย่านชุมชน มีวัด โรงเรียน การจราจรพลุกพล่าน ผิวทางเป็นแบบ ๒ ช่องจราจร ปัจจุบันมีปริมาณจราจรและการเดินทางเพิ่มสูงขึ้น โดยเฉพาะรถบรรทุกขนาดใหญ่ จำเป็นต้องได้รับการขยายเป็น ๔ ช่องจราจร

๒. วัตถุประสงค์

กรมทางหลวง โดย สำนักงานทางหลวงที่ ๑๐ (นครราชสีมา) มีความประสงค์จะทำการจ้างก่อสร้างงานก่อสร้างเพิ่มประสิทธิภาพทางหลวง ทางหลวงหมายเลข ๒๐๗๓ ตอน บัวตารุ่ง - ลำปลายมาศ ระหว่าง กม.๑๓+๓๘๕ - กม.๑๖+๙๒๕ ปริมาณงาน ๑ แห่ง เพื่อเพิ่มความแข็งแรงของชั้นโครงสร้างทางให้ดีขึ้น มีผิวทางเรียบ ดีเส้นจราจรชัดเจน เพื่อให้เกิดความสะดวก สวยงามและปลอดภัยแก่ผู้ใช้ทางหลวง

๓. คุณสมบัติของผู้ยื่นข้อเสนอ

๓.๑ มีความสามารถตามกฎหมาย

๓.๒ ไม่เป็นบุคคลล้มละลาย

๓.๓ ไม่อยู่ระหว่างเลิกกิจการ

๓.๔ ไม่เป็นบุคคลซึ่งอยู่ระหว่างถูกระงับการยื่นข้อเสนอหรือทำสัญญากับหน่วยงานของรัฐไว้ชั่วคราว เนื่องจากเป็นผู้ที่ไม่ผ่านเกณฑ์การประเมินผลการปฏิบัติงานของผู้ประกอบการตามระเบียบที่รัฐมนตรีว่าการกระทรวงการคลังกำหนดตามที่ประกาศเผยแพร่ในระบบเครือข่ายสารสนเทศของกรมบัญชีกลาง

๓.๕ ไม่เป็นบุคคลซึ่งถูกระบุชื่อไว้ในบัญชีรายชื่อผู้ทำงานและได้แจ้งเวียนชื่อให้เป็นผู้ทำงานของหน่วยงานของรัฐในระบบเครือข่ายสารสนเทศของกรมบัญชีกลาง ซึ่งรวมถึงนิติบุคคลที่ผู้ทำงานเป็นหุ้นส่วนผู้จัดการ กรรมการผู้จัดการ ผู้บริหาร ผู้มีอำนาจในการดำเนินงานในกิจการของนิติบุคคลนั้นด้วย

๓.๖ มีคุณสมบัติและไม่มีลักษณะต้องห้ามตามที่คณะกรรมการนโยบายการจัดซื้อจัดจ้างและการบริหารพัสดุภาครัฐกำหนดในราชกิจจานุเบกษา

๓.๗ เป็นนิติบุคคลผู้มีอาชีพรับจ้างงานที่ประกวดราคาอิเล็กทรอนิกส์ดังกล่าว

๓.๘ ไม่เป็นผู้มีผลประโยชน์ร่วมกันกับผู้ยื่นข้อเสนอรายอื่นที่เข้ายื่นข้อเสนอให้แก่ กรมทางหลวง โดย สำนักงานทางหลวงที่ ๑๐ (นครราชสีมา) ณ วันประกาศประกวดราคาอิเล็กทรอนิกส์ หรือไม่เป็นผู้กระทำการ

๓.๙ ไม่เป็นผู้ได้รับเอกสิทธิ์หรือความคุ้มกัน ซึ่งอาจปฏิเสธไม่ยอมขึ้นศาลไทย เว้นแต่รัฐบาลของผู้ยื่นข้อเสนอได้มีคำสั่งให้สละเอกสิทธิ์และความคุ้มกันเช่นว่า

๓.๑๐ เป็นผู้ประกอบการที่ขึ้นทะเบียนงานก่อสร้าง สาขางานก่อสร้างทาง ไม่น้อยกว่าชั้น ๓ ประเภทหลักเกณฑ์คุณสมบัติทั่วไป คุณสมบัติเฉพาะ และคุณสมบัติเฉพาะอื่นๆ ไว้กับกรมบัญชีกลาง หรือสาขางานก่อสร้างทางและสะพานพิเศษ ประเภทหลักเกณฑ์คุณสมบัติทั่วไป คุณสมบัติเฉพาะ และคุณสมบัติเฉพาะอื่นๆ ไว้กับกรมบัญชีกลาง

๓.๑๑ ผู้ยื่นข้อเสนอต้องมีผลงานก่อสร้างประเภทเดียวกันกับงานที่ประกวดราคาจ้างก่อสร้าง ในวงเงินไม่น้อยกว่า.....-.....บาท และเป็นผลงานที่เป็นคู่สัญญาโดยตรงกับหน่วยงานของรัฐหรือหน่วยงานเอกชนที่กรมเชื้อถือ

ผู้ยื่นข้อเสนอที่ยื่นข้อเสนอในรูปแบบของ “กิจการร่วมค้า” ต้องมีคุณสมบัติ ดังนี้

(๑) กรณีที่ข้อตกลงฯ กำหนดให้ผู้เข้าร่วมค้ารายใดรายหนึ่งเป็นผู้เข้าร่วมค้าหลัก ข้อตกลงฯ จะต้องมีการกำหนดสัดส่วนหน้าที่ และความรับผิดชอบในปริมาณงาน สิ่งของ หรือมูลค่าตามสัญญาของผู้เข้าร่วมค้าหลักมากกว่าผู้เข้าร่วมค้ารายอื่นทุกราย

(๒) กรณีที่ข้อตกลงฯ กำหนดให้ผู้เข้าร่วมค้ารายใดรายหนึ่งเป็นผู้เข้าร่วมค้าหลัก กิจการร่วมค่านั้นต้องใช้ผลงานของผู้เข้าร่วมค้าหลักรายเดียวเป็นผลงานของกิจการร่วมค้าที่ยื่นข้อเสนอ

(๓) กรณีที่ข้อตกลงฯ กำหนดให้ผู้เข้าร่วมค้ารายใดรายหนึ่งเป็นผู้เข้าร่วมค้าหลัก ผู้เข้าร่วมค้าหลักจะต้องเป็นผู้ประกอบการที่ขึ้นทะเบียนไว้กับกรมบัญชีกลาง ในส่วนของผู้เข้าร่วมค้าที่ไม่ใช่ผู้เข้าร่วมค้าหลักจะเป็นผู้ประกอบการที่ขึ้นทะเบียนในสาขางานก่อสร้างไว้กับกรมบัญชีกลางหรือไม่ก็ได้

สำหรับข้อตกลงฯ ที่ไม่ได้กำหนดให้ผู้เข้าร่วมค้ารายใดเป็นผู้เข้าร่วมค้าหลัก ผู้เข้าร่วมค้าทุกรายจะต้องมีคุณสมบัติครบถ้วนตามเงื่อนไขที่กำหนดไว้ในเอกสารเชิญชวน

๓.๑๒ ผู้ยื่นข้อเสนอต้องลงทะเบียนในระบบจัดซื้อจัดจ้างภาครัฐด้วยอิเล็กทรอนิกส์ (Electronic Government Procurement: e-GP) ของกรมบัญชีกลาง

๓.๑๓ ผู้ยื่นข้อเสนอต้องมีโรงงานผสมแอสฟัลต์คอนกรีต หรือ โรงงานผสมแอสฟัลต์คอนกรีตแบบเคลื่อนที่ (Mobile Asphalt Concrete Plant) และต้องแนบสำเนาใบอนุญาตประกอบกิจการโรงงาน (แบบ ร.ง.๔) จากกรมโรงงานอุตสาหกรรมของผู้ยื่นข้อเสนอ ทั้งนี้เอกสารดังกล่าวต้องไม่หมดอายุ ถูกยกเลิก ถูกสั่งพักใช้ หรือเพิกถอน หรือ ผู้ยื่นข้อเสนอที่ขอใช้ผลิตภัณฑ์จากโรงงานผสมแอสฟัลต์คอนกรีตอื่น ต้องแสดงหลักฐานดังนี้

(ก) เอกสารยินยอมให้ใช้ผลิตภัณฑ์จากผู้ได้รับอนุญาตให้ประกอบกิจการโรงงานผสมแอสฟัลต์คอนกรีต

(ข) สำเนาใบอนุญาตประกอบกิจการโรงงาน (แบบ ร.ง.๔) จากกรมโรงงานอุตสาหกรรมของผู้ให้ความยินยอมให้ใช้ผลิตภัณฑ์จากโรงงานผสมแอสฟัลต์คอนกรีต ทั้งนี้เอกสารดังกล่าวต้องไม่หมดอายุ ถูกยกเลิก ถูกสั่งพักใช้ หรือเพิกถอน

๓.๑๔ ผู้ยื่นข้อเสนอต้องแสดงแผนที่ที่ตั้งโรงงานผสมแอสฟัลต์คอนกรีต และเส้นทางขนส่งจากโรงงานผสมแอสฟัลต์คอนกรีตถึงที่กลางของโครงการก่อสร้าง โดยระยะทางขนส่งจะต้องไม่เกิน ๑๐๐ กิโลเมตร

๔. วงเงินในการจัดจ้าง

- วงเงินงบประมาณ ๘๐,๐๐๐,๐๐๐.๐๐ บาท (แปดสิบล้านบาทถ้วน)
- ราคากลาง ๗๘,๘๖๗,๒๐๓.๐๐ บาท (เจ็ดสิบบแปดล้านแปดแสนหกหมื่นเจ็ดพันสองร้อยสามบาทถ้วน)

๕. ระยะเวลาดำเนินการและส่งมอบงาน

- ต้องดำเนินการก่อสร้างให้แล้วเสร็จภายใน ๒๑๐ วัน นับถัดจากวันที่ได้รับหนังสือแจ้งให้เริ่มทำงาน

๖. ราคาค่าเอกสารประกวดราคา

- ค่าเอกสารประกาศประกวดราคา ราคาชุดละ ๑,๐๐๐.๐๐ บาท (หนึ่งพันบาทถ้วน)

๗. หลักประกันการเสนอราคา

จำนวน ๔,๐๐๐,๐๐๐.๐๐ บาท (สี่ล้านบาทถ้วน)

๘. หลักเกณฑ์การพิจารณาคัดเลือกข้อเสนอ

การพิจารณาผลการยื่นข้อเสนอประกวดราคาอิเล็กทรอนิกส์ครั้งนี้ กรมทางหลวง โดย สำนักงานทางหลวงที่ ๑๐ (นครราชสีมา) จะพิจารณาตัดสินโดยใช้หลักเกณฑ์ ราคา และจะพิจารณาจากราคารวม มีเงื่อนไขการพิจารณา ดังนี้

(๑) หากผู้ยื่นข้อเสนอซึ่งเป็นผู้ประกอบการ SMEs เสนอราคาสูงกว่าราคาต่ำสุดของผู้ยื่นข้อเสนอรายอื่นที่ไม่เกินร้อยละ ๑๐ ให้หน่วยงานของรัฐจัดซื้อจัดจ้างจากผู้ประกอบการ SMEs ดังกล่าว โดย จัดเรียงลำดับผู้ยื่นข้อเสนอซึ่งเป็นผู้ประกอบการ SMEs ซึ่งเสนอราคาสูงกว่าราคาต่ำสุดของผู้ยื่นข้อเสนอรายอื่นไม่เกินร้อยละ ๑๐ ที่จะเรียกมาทำสัญญาไม่เกิน ๓ ราย

ผู้ยื่นข้อเสนอที่เป็นกิจการร่วมค้าที่จะได้สิทธิตามวรรคหนึ่ง ผู้เข้าร่วมค้าทุกรายจะต้องเป็นผู้ประกอบการ SMEs

(๒) หากผู้ยื่นข้อเสนอซึ่งมิใช่ผู้ประกอบการ SMEs แต่เป็นบุคคลธรรมดาที่ถือสัญชาติไทยหรือนิติบุคคลที่จัดตั้งขึ้นตามกฎหมายไทยเสนอราคาสูงกว่าราคาต่ำสุดของผู้ยื่นข้อเสนอซึ่งเป็นผู้ประกอบการที่มีได้ถือสัญชาติไทยหรือนิติบุคคลที่จัดตั้งขึ้นตามกฎหมายของต่างประเทศไม่เกินร้อยละ ๓ ให้หน่วยงานของรัฐจัดซื้อหรือจัดจ้างจากผู้ยื่นข้อเสนอซึ่งเป็นผู้ประกอบการที่ถือสัญชาติไทยหรือนิติบุคคลที่จัดตั้งขึ้นตามกฎหมายไทยดังกล่าว

ผู้ยื่นข้อเสนอที่เป็นกิจการร่วมค้าที่จะได้สิทธิตามวรรคหนึ่ง ผู้เข้าร่วมค้าทุกรายจะต้องเป็นผู้ประกอบการที่เป็นบุคคลธรรมดาที่ถือสัญชาติไทยหรือนิติบุคคลที่จัดตั้งขึ้นตามกฎหมายไทย

ผู้ได้รับการคัดเลือกที่เป็นคู่สัญญากับกรม ต้องจัดทำแผนการใช้วัสดุไม่น้อยกว่าร้อยละ ๖๐ และการใช้เหล็กไม่น้อยกว่าร้อยละ ๔๐ ที่ผลิตภายในประเทศ ดังนี้

(๑) หน่วยงานของรัฐต้องให้คู่สัญญาจัดทำแผนการใช้วัสดุที่ผลิตภายในประเทศ ไม่น้อยกว่าร้อยละ ๖๐ ของมูลค่าวัสดุที่จะใช้ในงานก่อสร้างทั้งหมดตามสัญญาภายใน ๖๐ วัน นับถัดจากวันที่ได้ลงนามสัญญา

(๒) หน่วยงานของรัฐต้องให้คู่สัญญาจัดทำแผนการใช้เหล็กที่ผลิตภายในประเทศ ไม่น้อยกว่าร้อยละ ๔๐ ของปริมาณเหล็กที่ต้องใช้ทั้งหมดตามสัญญาภายใน ๖๐ วัน นับถัดจากวันที่ได้ลงนามสัญญา

๙. แบบรูปรายการและคุณลักษณะเฉพาะ

งานก่อสร้างเพิ่มประสิทธิภาพทางหลวง ทางหลวงหมายเลข ๒๐๗๓ ตอน บัวตารุ่ง - ลำปลายมาศ ระหว่าง กม.๑๓+๓๘๕ - กม.๑๖+๙๒๕ ปริมาณงาน ๑ แห่ง โดยมีรายละเอียด ดังนี้

๑. REMOVAL OF EXISTING ASPHALT CONCRETE SURFACE	ปริมาณงาน ๑,๙๘๐ SQ.M.
๒. REMOVAL OF EXISTING R.C. PIPE CULVERTS DIA. ๐.๖๐ M.	ปริมาณงาน ๔๔ M.
๓. CLEARING AND GRUBBING	ปริมาณงาน ๖๙,๓๐๐ SQ.M.
๔. EARTH EXCAVATION	ปริมาณงาน ๑๒,๕๖๕ CU.M.
๕. UNSUITABLE MATERIAL EXCAVATION	ปริมาณงาน ๑,๒๕๐ CU.M.
๖. SOFT MATERIAL EXCAVATION (EXCAVATION ONLY)	ปริมาณงาน ๘๐ CU.M.
๗. EARTH EMBANKMENT	ปริมาณงาน ๙,๗๐๐ CU.M.
๘. SELECTED MATERIAL A	ปริมาณงาน ๕,๙๐๐ CU.M.
๙. SOIL CEMENT SUBBASE	ปริมาณงาน ๗,๙๔๐ CU.M.
๑๐. CRUSHED ROCK SOIL AGGREGATE TYPE BASE	ปริมาณงาน ๕๐ CU.M.
๑๑. CEMENT MODIFIED CRUSHED ROCK BASE	ปริมาณงาน ๗,๙๔๐ CU.M.
๑๒. PAVEMENT IN-PLACE RECYCLING ๒๐ CM. THICK FOR BASE	ปริมาณงาน ๓๐,๕๐๐ SQ.M.
๑๓. PRIME COAT	ปริมาณงาน ๖๘,๓๐๐ SQ.M.
๑๔. TACK COAT	ปริมาณงาน ๖๘,๒๔๐ SQ.M.
๑๕. ASPHALT CONCRETE LEVELLING COURSE	ปริมาณงาน ๓๐ TON
๑๖. ASPHALT CONCRETE BINDER COURSE ๔ CM. THICK	ปริมาณงาน ๖๘,๓๐๐ SQ.M.
๑๗. ASPHALT CONCRETE WEARING COURSE ๔ CM. THICK	ปริมาณงาน ๖๘,๒๔๐ SQ.M.
๑๘. R.C.PIPE CULVERTS DIA. ๐.๘๐ M. CLASS ๒	ปริมาณงาน ๖๒ M.
๑๙. R.C.PIPE CULVERTS DIA. ๑.๐๐ M. CLASS ๒	ปริมาณงาน ๒๗ M.
๒๐. R.C.PIPE CULVERTS DIA. ๐.๖๐ M. CLASS ๓	ปริมาณงาน ๖๔ M.
๒๑. R.C.PIPE CULVERTS DIA. ๐.๘๐ M. CLASS ๓	ปริมาณงาน ๗๒ M.
๒๒. HEADWALL FOR R.C. PIPE CULVERT (END WALL) ; PLAIN CONCRETE	ปริมาณงาน ๘ CU.M.
๒๓. HEADWALL FOR R.C. PIPE CULVERT (END WALL) ; REINFORCED CONCRETE	ปริมาณงาน ๑๐ CU.M.
๒๔. BARRIER CURB	ปริมาณงาน ๔๐๐ M.
๒๕. SINGLE SLOPE CONCRETE BARRIER TYPE II	ปริมาณงาน ๓,๐๔๘ M.
๒๖. APPROACH SINGLE SLOPE CONCRETE BARRIER TYPE C	ปริมาณงาน ๖ EACH

๒๗. R.C. SLAB ๖ CM. THICK ✓	ปริมาณงาน	๘๐ SQ.M.
๒๘. ROADWAY LIGHTING ๙.๐๐ M. (MOUNTING HEIGHT) TAPERED STEEL POLE , DOUBLE BRACKET WITH HIGH PRESSURE SODIUM LAMP ๒๕๐ WATTS CUT - OFF ✓	ปริมาณงาน	๓๔ EACH
๒๙. ค่าธรรมเนียมขยายเขตไฟฟ้าและค่าหม้อแปลง	ปริมาณงาน	๑ L.S.
๓๐. THERMOPLASTIC PAINT (WHITE) ✓	ปริมาณงาน	๑,๔๕๐ SQ.M.
๓๑. THERMOPLASTIC PAINT (YELLOW)	ปริมาณงาน	๑,๓๙๐ SQ.M.
๓๒. CURB MARKING	ปริมาณงาน	๒๐๐ SQ.M.
๓๓. TRAFFIC MANAGEMENT DURING CONSTRUCTION	ปริมาณงาน	๑ L.S.

๑๐. การซื้อเอกสาร/การยื่นเอกสารเสนอราคา

ให้กระทำผ่านทางระบบจัดซื้อจัดจ้างด้วยวิธีอิเล็กทรอนิกส์ของกรมบัญชีกลางเท่านั้น

๑๑. อัตราค่าปรับ

ค่าปรับตามสัญญาจ้างแนบท้ายเอกสารประกวดราคาอิเล็กทรอนิกส์นี้ หรือข้อตกลงจ้างเป็นหนังสือ จะกำหนด ดังนี้

๑๐.๑ กรณีที่ผู้รับจ้างนำงานที่รับจ้างไปจ้างช่วงให้ผู้อื่นทำอีกทอดหนึ่งโดยไม่ได้รับอนุญาต จากกรม จะกำหนดค่าปรับสำหรับการฝ่าฝืนดังกล่าวเป็นจำนวนร้อยละ ๑๕.๐๐ ของวงเงินของงานจ้างช่วงนั้น (ตามคำสั่งกรมฯ ที่ บ.๑/๑๘๘/๒๕๖๐ ลงวันที่ ๒๕ ตุลาคม ๒๕๖๐)

๑๐.๒ กรณีที่ผู้รับจ้างปฏิบัติผิดสัญญาจ้างก่อสร้างนอกเหนือจากข้อ ๑๐.๑ จะกำหนดค่าปรับเป็น รายวันเป็นจำนวนเงินตายตัวในอัตราร้อยละ ๐.๒๕ ของราคางานจ้าง

๑๒. การจัดสรรงบประมาณ

งานตามประกาศประกวดราคาจ้างด้วยวิธีประกวดราคาอิเล็กทรอนิกส์ (e-bidding) นี้

ได้รับความจัดสรรเงินงบประมาณรายจ่ายประจำปี พ.ศ. - แล้ว

ยังไม่ได้รับความจัดสรรเงินงบประมาณรายจ่ายประจำปี พ.ศ.๒๕๖๕

การจัดซื้อจัดจ้างครั้งนี้จะมีการลงนามในสัญญาหรือข้อตกลงเป็นหนังสือได้ต่อเมื่อพระราชบัญญัติ งบประมาณรายจ่ายประจำปีงบประมาณ พ.ศ.๒๕๖๕ มีผลใช้บังคับ และได้รับจัดสรรงบประมาณรายจ่ายประจำปี งบประมาณ พ.ศ.๒๕๖๕ จากสำนักงบประมาณแล้ว และกรณีที่หน่วยงานของรัฐไม่ได้รับการจัดสรรงบประมาณเพื่อ การจัดซื้อจัดจ้างในครั้งดังกล่าว หน่วยงานของรัฐสามารถยกเลิกการจัดซื้อจัดจ้างได้

๑๓. รายละเอียดและข้อกำหนดอื่น ที่นำมาใช้ในการควบคุมงานก่อสร้าง ดังนี้

๑๒.๑ รายการละเอียดและข้อกำหนดการก่อสร้างทางหลวง เล่มที่ ๑ และเล่มที่ ๒

๑๒.๒ รายละเอียดและข้อกำหนดการจัดทำเครื่องหมายจราจรบนผิวทางฉบับกรกฎาคม ๒๕๕๑

๑๒.๓ คู่มือเครื่องหมายควบคุมการจราจรในการก่อสร้างบูรณะและบำรุงรักษา ฉบับปี พ.ศ.๒๕๖๑

๑๒.๔ คู่มือควบคุมงานก่อสร้างสะพานและท่อเหลี่ยม คสล.

๑๒.๕ รายละเอียดและหลักเกณฑ์งานบริหารการจราจรในระหว่างการก่อสร้าง

๑๒.๖ STANDARD DRAWING

๑๒.๗ คู่มือมาตรฐานการออกแบบและติดตั้งป้ายจราจรฉบับมีนาคม ๒๕๖๑

๑๒.๘ แบบแปลน จำนวน ๑ ชุด

๑๒.๙ มาตรฐาน (ทล.-ม.) และข้อกำหนด (ทล.-ก.)

๑๒.๑๐ แนวทางการพิจารณาขยายอายุสัญญาหรือการงด หรือลดค่าปรับงานจ้างเหมาของกรมทางหลวง

(สิงหาคม ๒๕๖๑)

๑๓. สถานที่ติดต่อหรือขอทราบข้อมูลเพิ่มเติม หรือส่งข้อเสนอแนะ วิจารณ์ หรือแสดงความคิดเห็น

สามารถส่งข้อคิดเห็น หรือข้อเสนอแนะ วิจารณ์ เกี่ยวกับรายละเอียดคุณลักษณะของพัสดุที่จะจัดหานี้ ได้ที่ สถานที่ติดต่อ สำนักงานทางหลวงที่ ๑๐ (นครราชสีมา) ถนนสุรนารายณ์ ตำบลในเมือง อำเภอเมืองนครราชสีมา จังหวัดนครราชสีมา รหัสไปรษณีย์ ๓๐๐๐๐ หรือทางเว็บไซต์ของกรมทางหลวง (www.doh.go.th) หมายเลขโทรศัพท์ ๐ ๔๔๒๔ ๒๘๗๑ ต่อ ๒๓ , ๒๗ โทรสาร ๐ ๔๔๒๔๖๒๑๑ หรือทาง Email address : doh0800@doh.go.th

สาธารณชนที่ต้องการเสนอแนะ วิจารณ์ หรือมีความเห็น ต้องเปิดเผยชื่อ และที่อยู่ของผู้ให้ข้อเสนอแนะ วิจารณ์ หรือมีความเห็นด้วย

๑๔. หมายเหตุ

กำหนดยื่นราคา ๒๗๐ วัน นับตั้งแต่วันเสนอราคา

การปรับราคาค่างานก่อสร้าง (ค่าK) เป็นไปตามสูตรของทางราชการ

(ลงชื่อ)

ประธานคณะกรรมการ
(นายสมเจตน์ สร้อยจิตร) นายช่างโยธาอาวุโส

(ลงชื่อ)

กรรมการ
(นายประจักษ์ หม่อมสินธุ์) วิศวกรโยธาปฏิบัติการ

(ลงชื่อ)

กรรมการ
(นางสาวกรรณิการ์ ยืนยง) นายช่างโยธาปฏิบัติงาน

คณะกรรมการ

รจ.ขท.(บ) , ทพ.ขท.

-เห็นชอบตามเสนอ

-ดำเนินการตามระเบียบฯ

(ลงชื่อ)

กรรมการ
(นายพิทักษ์ศักดิ์ บัญดิษรัมย์) นายช่างโยธาปฏิบัติงาน

-เห็นชอบ

-ดำเนินการตามระเบียบฯต่อไป



(นายจิระพงศ์ เทพพิทักษ์)

ผู้อำนวยการสำนักงานทางหลวงที่ ๑๐
ปฏิบัติราชการแทน อธิบดีกรมทางหลวง



(นายณรงค์ศักดิ์ นันทคำภีรา)

รักษาราชการแทน

ผู้อำนวยการแขวงทางหลวงบุรีรัมย์



ประกาศ กรมทางหลวง

เรื่อง ประกวดราคาจ้างก่อสร้างงานก่อสร้างเพิ่มประสิทธิภาพทางหลวง ทางหลวงหมายเลข ๒๐๗๓
ตอน บัวตารุ่ง - ลำปลายมาศ ระหว่าง กม.๑๓+๓๘๕ - กม.๑๖+๙๒๕ ปริมาณงาน ๑ แห่ง
ด้วยวิธีประกวดราคาอิเล็กทรอนิกส์(e-bidding)

กรมทางหลวง โดย สำนักงานทางหลวงที่ ๑๐ (นครราชสีมา) มีความประสงค์จะประกวดราคาจ้างก่อสร้างงานก่อสร้างเพิ่มประสิทธิภาพทางหลวง ทางหลวงหมายเลข ๒๐๗๓ ตอน บัวตารุ่ง - ลำปลายมาศ ระหว่าง กม.๑๓+๓๘๕ - กม.๑๖+๙๒๕ ปริมาณงาน ๑ แห่ง ด้วยวิธีประกวดราคาอิเล็กทรอนิกส์ ราคาของงานก่อสร้างในการประกวดราคาครั้งนี้เป็นเงินทั้งสิ้น ๗๘,๘๖๗,๒๐๓.๐๐ บาท (เจ็ดสิบบแปดล้านแปดแสนหกหมื่นเจ็ดพันสองร้อยสามบาทถ้วน)

ผู้ยื่นข้อเสนอจะต้องมีคุณสมบัติ ดังต่อไปนี้

๑. มีความสามารถตามกฎหมาย

๒. ไม่เป็นบุคคลล้มละลาย

๓. ไม่อยู่ระหว่างเลิกกิจการ

๔. ไม่เป็นบุคคลซึ่งอยู่ระหว่างถูกระงับการยื่นข้อเสนอหรือทำสัญญากับหน่วยงานของรัฐไว้ชั่วคราว

เนื่องจากเป็นผู้ที่ไม่ผ่านเกณฑ์การประเมินผลการปฏิบัติงานของผู้ประกอบการตามระเบียบที่รัฐมนตรีว่าการกระทรวงการคลังกำหนดตามที่ประกาศเผยแพร่ในระบบเครือข่ายสารสนเทศของกรมบัญชีกลาง

๕. ไม่เป็นบุคคลซึ่งถูกระงับชื่อไว้ในบัญชีรายชื่อผู้ทำงานและได้แจ้งเวียนชื่อให้เป็นผู้ทำงานของหน่วยงานของรัฐในระบบเครือข่ายสารสนเทศของกรมบัญชีกลาง ซึ่งรวมถึงนิติบุคคลที่ผู้ทำงานเป็นหุ้นส่วนผู้จัดการ กรรมการผู้จัดการ ผู้บริหาร ผู้มีอำนาจในการดำเนินงานในกิจการของนิติบุคคลนั้นด้วย

๖. มีคุณสมบัติและไม่มีลักษณะต้องห้ามตามที่คณะกรรมการนโยบายการจัดซื้อจัดจ้างและการบริหารพัสดุภาครัฐกำหนดในราชกิจจานุเบกษา

๗. เป็นนิติบุคคลผู้มีอาชีพรับจ้างงานที่ประกวดราคาอิเล็กทรอนิกส์ดังกล่าว

๘. ไม่เป็นผู้มีผลประโยชน์ร่วมกันกับผู้ยื่นข้อเสนอรายอื่นที่เข้ายื่นข้อเสนอให้แก่ กรมทางหลวง โดย สำนักงานทางหลวงที่ ๑๐ (นครราชสีมา) ณ วันประกาศประกวดราคาอิเล็กทรอนิกส์ หรือไม่เป็นผู้กระทำการอันเป็นการขัดขวางการแข่งขันราคาอย่างเป็นธรรม ในการประกวดราคาอิเล็กทรอนิกส์ครั้งนี้

๙. ไม่เป็นผู้ได้รับเอกสิทธิ์หรือความคุ้มกัน ซึ่งอาจปฏิเสธไม่ยอมขึ้นศาลไทย เว้นแต่รัฐบาลของผู้เสนอราคาได้มีคำสั่งให้สละเอกสิทธิ์และความคุ้มกันเช่นนั้น

๑๐. เป็นผู้ประกอบการที่ขึ้นทะเบียนงานก่อสร้าง สาขางานก่อสร้างทาง ไม่น้อยกว่าชั้น ๓ ประเภทหลักเกณฑ์คุณสมบัติทั่วไป คุณสมบัติเฉพาะ และคุณสมบัติเฉพาะอื่นๆ ไว้กับกรมบัญชีกลาง หรือสาขางานก่อสร้างทางและสะพานพิเศษ ประเภทหลักเกณฑ์คุณสมบัติทั่วไป คุณสมบัติเฉพาะ และคุณสมบัติเฉพาะอื่นๆ ไว้กับกรมบัญชีกลาง

๑๑. ผู้ยื่นข้อเสนอต้องมีผลงานก่อสร้างประเภทเดียวกันกับงานที่ประกวดราคาจ้างก่อสร้าง ในวงเงินไม่น้อยกว่า.....บาท และเป็นผลงานที่เป็นคู่สัญญาโดยตรงกับหน่วยงานของรัฐหรือหน่วยงานเอกชนที่กรมเชื่อถือ

ผู้ยื่นข้อเสนอที่ยื่นข้อเสนอในรูปแบบของ “กิจการร่วมค้า” ต้องมีคุณสมบัติดังนี้

(๑) กรณีที่ข้อตกลงฯ กำหนดให้ผู้เข้าร่วมค้ารายใดรายหนึ่งเป็นผู้เข้าร่วมค้าหลัก ข้อตกลงฯจะต้องมีการกำหนดสัดส่วนหน้าที่ และความรับผิดชอบในปริมาณงาน สิ่งของ หรือมูลค่าตามสัญญาของผู้เข้าร่วมค้าหลักมากกว่าผู้เข้าร่วมค้ารายอื่นทุกราย

(๒) กรณีที่ข้อตกลงฯ กำหนดให้ผู้เข้าร่วมค้ารายใดรายหนึ่งเป็นผู้เข้าร่วมค้าหลัก กิจการร่วมค่านั้นต้องใช้ผลงานของผู้เข้าร่วมค้าหลักรายเดียวเป็นผลงานของกิจการร่วมค้าที่ยื่นข้อเสนอ

(๓) กรณีที่ข้อตกลงฯ กำหนดให้ผู้เข้าร่วมค้ารายใดรายหนึ่งเป็นผู้เข้าร่วมค้าหลัก ผู้เข้าร่วมค้าหลักจะต้องเป็นผู้ประกอบการที่ขึ้นทะเบียนไว้กับกรมบัญชีกลาง ในส่วนของผู้เข้าร่วมค้าที่ไม่ใช่ผู้เข้าร่วมค้าหลักจะเป็นผู้ประกอบการที่ขึ้นทะเบียนในสาขางานก่อสร้างไว้กับกรมบัญชีกลางหรือไม่ก็ได้

สำหรับข้อตกลงฯ ที่ไม่ได้กำหนดให้ผู้เข้าร่วมค้ารายใดเป็นผู้เข้าร่วมค้าหลัก ผู้เข้าร่วมค้าทุกรายจะต้องมีคุณสมบัติครบถ้วนตามเงื่อนไขที่กำหนดไว้ในเอกสารเชิญชวน

๑๒. ผู้ยื่นข้อเสนอต้องลงทะเบียนในระบบจัดซื้อจัดจ้างภาครัฐด้วยอิเล็กทรอนิกส์ (Electronic Government Procurement: e-GP) ของกรมบัญชีกลาง

๑๓. ผู้ยื่นข้อเสนอต้องมีโรงงานผสมแอสฟัลต์คอนกรีต หรือ โรงงานผสมแอสฟัลต์คอนกรีตแบบเคลื่อนที่ (Mobile Asphalt Concrete Plant) และต้องแนบสำเนาใบอนุญาตประกอบกิจการโรงงาน (แบบ ร.ง.๔) จากกรมโรงงานอุตสาหกรรมของผู้ยื่นข้อเสนอ ทั้งนี้เอกสารดังกล่าวต้องไม่หมดอายุ ถูกยกเลิก ถูกสั่งพักใช้ หรือเพิกถอน หรือ ผู้ยื่นข้อเสนอที่ใช้ผลิตภัณฑ์จากโรงงานผสมแอสฟัลต์คอนกรีตอื่น ต้องแสดงหลักฐานดังนี้

(ก) เอกสารยินยอมให้ใช้ผลิตภัณฑ์จากผู้ได้รับอนุญาตให้ประกอบกิจการโรงงานผสมแอสฟัลต์คอนกรีต

(ข) สำเนาใบอนุญาตประกอบกิจการโรงงาน (แบบ ร.ง.๔) จากกรมโรงงานอุตสาหกรรมของผู้ให้ความยินยอมให้ใช้ผลิตภัณฑ์จากโรงงานผสมแอสฟัลต์คอนกรีต ทั้งนี้เอกสารดังกล่าวต้องไม่หมดอายุ ถูกยกเลิก ถูกสั่งพักใช้ หรือเพิกถอน

๑๔. ผู้ยื่นข้อเสนอต้องแสดงแผนที่ที่ตั้งโรงงานผสมแอสฟัลต์คอนกรีต และเส้นทางขนส่งจากโรงงานผสมแอสฟัลต์คอนกรีตถึงกึ่งกลางของโครงการก่อสร้าง โดยระยะทางขนส่งจะต้องไม่เกิน ๑๐๐ กิโลเมตร

ผู้ยื่นข้อเสนอต้องยื่นข้อเสนอและเสนอราคา ทางระบบจัดซื้อจัดจ้างภาครัฐด้วยอิเล็กทรอนิกส์ ในวันที่ระหว่างเวลา ๐๘.๓๐ น. ถึง ๑๖.๓๐ น.

ผู้สนใจสามารถขอซื้อเอกสารประกวดราคาด้วยอิเล็กทรอนิกส์ ในราคาชุดละ ๑,๐๐๐.๐๐ บาท (หนึ่งพันบาทถ้วน) ผ่านทางระบบจัดซื้อจัดจ้างภาครัฐด้วยอิเล็กทรอนิกส์และชำระเงินผ่านทางธนาคาร ตั้งแต่วันที่ถึงวันที่.....โดยดาวน์โหลดเอกสารผ่านทางระบบจัดซื้อจัดจ้างภาครัฐ ด้วยอิเล็กทรอนิกส์ ได้ภายหลังจากชำระเงินเป็นที่เรียบร้อยแล้วจนถึงก่อนวันเสนอราคา

ผู้สนใจสามารถดูรายละเอียดได้ที่เว็บไซต์ www.doh.go.th หรือ www.gprocurement.go.th หรือสอบถามทางโทรศัพท์หมายเลข ๐ ๔๔๒๔ ๒๘๗๑ ต่อ ๒๓ , ๒๗ ในวันและเวลาราชการ

ผู้สนใจต้องการทราบรายละเอียดเพิ่มเติมเกี่ยวกับรายละเอียดและขอบเขตของงานโปรดสอบถามยังกรมทางหลวง โดย สำนักงานทางหลวงที่ ๑๐ (นครราชสีมา) ผ่านทางอีเมล doh๐๘๐๐@doh.go.th หรือช่องทางตามที่กรมบัญชีกลางกำหนด ภายในวันที่.....กรมทางหลวง โดย สำนักงานทางหลวงที่ ๑๐ (นครราชสีมา) จะชี้แจงรายละเอียดดังกล่าวผ่านทางเว็บไซต์ www.doh.go.th และ www.gprocurement.go.th ในวันที่.....

งานตามประกาศประกวดราคาจ้างด้วยวิธีประกวดราคาอิเล็กทรอนิกส์ (e-bidding) นี้

- ได้รับจัดสรรเงินงบประมาณรายจ่ายประจำปี พ.ศ. - แล้ว
- ยังไม่ได้รับจัดสรรเงินงบประมาณรายจ่ายประจำปี พ.ศ.๒๕๖๕ ✓

การจัดซื้อจัดจ้างครั้งนี้จะมีการลงนามในสัญญาหรือข้อตกลงเป็นหนังสือได้ต่อเมื่อพระราชบัญญัติงบประมาณรายจ่ายประจำปีงบประมาณ พ.ศ.๒๕๖๕ มีผลใช้บังคับและได้รับจัดสรรงบประมาณรายจ่ายประจำปีงบประมาณ พ.ศ.๒๕๖๕ จากสำนักงบประมาณแล้ว และกรณีที่หน่วยงานของรัฐไม่ได้รับการจัดสรรงบประมาณเพื่อการจัดซื้อจัดจ้างในครั้งดังกล่าว หน่วยงานของรัฐสามารถยกเลิกการจัดซื้อจัดจ้างได้

ประกาศ ณ วันที่



(นายจิระพงศ์ เทพพิทักษ์)

ผู้อำนวยการสำนักงานทางหลวงที่ ๑๐
ปฏิบัติราชการแทน อธิบดีกรมทางหลวง

หมายเหตุ ๑. กรณีการประกวดราคาจ้างก่อสร้างที่มีวงเงินงบประมาณตั้งแต่ ๑,๐๐๐,๐๐๐.๐๐ บาท ขึ้นไป ผู้ยื่นข้อเสนอต้องเป็นนิติบุคคลตามกฎหมาย

๒. ผู้ประกอบการสามารถจัดเตรียมเอกสารประกอบการเสนอราคา (เอกสารส่วนที่ ๑ และเอกสารส่วนที่ ๒) ในระบบ e-GP ได้ตั้งแต่วันที่ซื้อเอกสารจนถึงวันเสนอราคา

๓. เอกสารแนบท้ายเอกสารประกวดราคา แบบรูปรายการละเอียด ให้ผู้ยื่นข้อเสนอ สามารถดาวน์โหลดได้ที่เว็บไซต์ www.doh.go.th ดังนี้

(๑) รายการละเอียดและข้อกำหนดการก่อสร้างทางหลวง เล่มที่ ๑ และเล่มที่ ๒

(๒) รายละเอียดและข้อกำหนดการจัดทำเครื่องหมายจราจรบนผิวทางฉบับกรกฎาคม ๒๕๕๑

(๓) ข้อกำหนดและมาตรฐานทั่วไป งานติดตั้งไฟฟ้าแสงสว่างบนทางหลวง

(๔) ข้อกำหนดและมาตรฐานทั่วไป งานติดตั้งไฟสัญญาณจราจรและไฟกระพริบบนทางหลวง

(๕) คู่มือเครื่องหมายควบคุมการจราจรในงานก่อสร้าง งานบูรณะและงานบำรุงรักษาทางหลวงแผ่นดิน ฉบับปี พ.ศ.๒๕๖๑

(๖) คู่มือควบคุมงานก่อสร้างสะพานและท่อเหลี่ยม คสล.

(๗) คู่มือการใช้อุปกรณ์ควบคุมการจราจรบริเวณพื้นที่ก่อสร้าง

(๘) รายละเอียดและหลักเกณฑ์งานบริหารการจราจรในระหว่างการก่อสร้าง

(๙) ข้อกำหนดพิเศษ

(๑๐) STANDARD DRAWING

(๑๑) แนวทางการพิจารณาขยายอายุสัญญาหรือการงดหรือลดค่าปรับงานจ้างเหมาของกรมทางหลวง

(สิงหาคม ๒๕๖๑)

(๑๒) มาตรฐาน (ทล.-ม.) และข้อกำหนด (ทล.-ก.) ให้ผู้เสนอราคาคาดานิโลดได้ที่

web Site : <http://mai.doh.go.th/BL๑/Pages/Default.aspx> ของกรมทางหลวง

เอกสารประกวดราคาจ้างก่อสร้างด้วยวิธีประกวดราคาอิเล็กทรอนิกส์ (e - bidding)

เลขที่ คค ๐๖๑๒๖/eb/...../๒๕๖๕ ✓

จ้างก่อสร้างงานก่อสร้างเพิ่มประสิทธิภาพทางหลวง ทางหลวงหมายเลข ๒๐๗๓

ตอน บัวตารุ่ง - ลำปลายมาศ ระหว่าง กม.๑๓+๓๘๕ - กม.๑๖+๙๒๕ ปริมาณงาน ๑ แห่ง

ตามประกาศ กรมทางหลวง โดย สำนักงานทางหลวงที่ ๑๐(นครราชสีมา)

ลงวันที่

กรมทางหลวง โดย สำนักงานทางหลวงที่ ๑๐ (นครราชสีมา) ซึ่งต่อไปนี้เรียกว่า “กรม” มีความประสงค์จะประกวดราคาจ้างก่อสร้างงานก่อสร้างเพิ่มประสิทธิภาพทางหลวง ทางหลวงหมายเลข ๒๐๗๓ ตอน บัวตารุ่ง-ลำปลายมาศ ระหว่าง กม.๑๓+๓๘๕-กม.๑๖+๙๒๕ ปริมาณงาน ๑ แห่ง ด้วยวิธีประกวดราคาอิเล็กทรอนิกส์ ณ ตำบลขำนิ อำเภอบัวชุม จังหวัดบุรีรัมย์ ด้วยวิธีประกวดราคาอิเล็กทรอนิกส์ (e-bidding) โดยมีข้อแนะนำและข้อกำหนดดังต่อไปนี้

๑. เอกสารแนบท้ายเอกสารประกวดราคาอิเล็กทรอนิกส์

๑.๑ แบบรูปและรายการละเอียด

* (๑) รายการละเอียดและข้อกำหนดการก่อสร้างทางหลวงเล่มที่ ๑ และเล่มที่ ๒

* (๒) รายการละเอียดและข้อกำหนดการจัดทำเครื่องหมายจราจรบนผิวทางฉบับ กรกฎาคม ๒๕๕๑

* (๓) ข้อกำหนดและมาตรฐานทั่วไป งานติดตั้งไฟฟ้าแสงสว่างบนทางหลวง

* (๔) ข้อกำหนดและมาตรฐานทั่วไป งานติดตั้งไฟสัญญาณจราจรและไฟกระพริบ

* (๕) คู่มือเครื่องหมายควบคุมการจราจรในงานก่อสร้าง งานบูรณะและงานบำรุงรักษาทางหลวงแผ่นดิน ฉบับปี พ.ศ.๒๕๖๑

* (๖) คู่มือควบคุมงานก่อสร้างสะพานและท่อเหลี่ยม คสล.

* (๗) รายละเอียดและหลักเกณฑ์งานบริหารการจราจรในระหว่างการก่อสร้าง

* (๘) คู่มือมาตรฐานป้ายจราจรฉบับมีนาคม ๒๕๖๑

* (๙) คู่มือมาตรฐานการออกแบบและติดตั้งป้ายจราจรฉบับมีนาคม ๒๕๖๑

(๑๐) ข้อกำหนดพิเศษ

(๑๑) มาตรฐาน(ทล.ม.) , ข้อกำหนด(ทล.-ก.) และ STANDARD DRAWING (ตามเอกสารแนบท้ายประกาศ)

(๑๒) แบบแปลน จำนวน ๑ ชุด

๑.๒ แบบใบเสนอราคาที่กำหนดไว้ในระบบจัดซื้อจัดจ้างภาครัฐด้วยอิเล็กทรอนิกส์

๑.๓ แบบสัญญาจ้างก่อสร้าง

๑.๔ แบบหนังสือค้ำประกัน

(๑) หลักประกันการเสนอราคา

(๒) หลักประกันสัญญา

** (๓) หลักประกันการรับเงินค่าจ้างล่วงหน้า

** (๔) หลักประกันผลงาน

** ๑.๕ รายละเอียดการควบคุมการจ่ายเงินและสูตรการปรับราคา

๑.๖ บทนิยาม

- (๑) ผู้ที่มีผลประโยชน์ร่วมกัน
- (๒) การขัดขวางการแข่งขันราคาอย่างเป็นธรรม

๑.๗ แบบบัญชีเอกสารที่กำหนดไว้ในระบบจัดซื้อจัดจ้างภาครัฐด้วยอิเล็กทรอนิกส์

- (๑) บัญชีเอกสารส่วนที่ ๑
- (๒) บัญชีเอกสารส่วนที่ ๒

✓ ๑.๘ แผนการใช้วัสดุที่ผลิตภายในประเทศ

✓ ๑.๙ แผนการใช้เหล็กที่ผลิตภายในประเทศ

๑.๑๐ รายละเอียดการคำนวณราคากลางงานก่อสร้างตาม BOQ (Bill of Quantities)

๑.๑๑ แนวทางการพิจารณาขยายอายุสัญญาหรือการงดหรือลดค่าปรับงานจ้างเหมาของกรมทางหลวง (สิงหาคม ๒๕๖๑)

๑.๑๒ รายการงานและเงื่อนไขที่ผู้รับจ้างต้องรับผิดชอบในความชำรุดบกพร่องของงานจ้างหรือความเสียหายภายในกำหนดเวลา

๑.๑๓ เงื่อนไขการเสนอแผนการทำงาน

๑.๑๔ เงื่อนไขการลงนามในสัญญา

๑.๑๕ เงื่อนไขการจ่ายค่างานผิวทาง

✓ ๑.๑๖ หนังสือเรื่อง แจ้งยืนยันการให้ความยินยอมให้ใช้ผลิตภัณฑ์ของโรงงานผสมแอสฟัลต์คอนกรีต

✓ ๑.๑๗ แบบแสดงแผนที่ที่ตั้งโรงงานผสมแอสฟัลต์คอนกรีตและเส้นทางขนส่งจากโรงงานผสมแอสฟัลต์คอนกรีตถึงกึ่งกลางของโครงการก่อสร้าง

๑.๑๘ บัญชีรายละเอียดแนบท้าย

๑.๑๙ บัญชีรายการก่อสร้าง(แนบท้ายประกาศ)

๑.๒๐ แบบแปลน/แผนที่สังเขปและรูปตัด(แนบท้ายประกาศ)

๑.๒๑ ข้อกำหนดผลการทดสอบค่าความสามารถในการรับกำลังอัดของคอนกรีต

๑.๒๒ การจ้างช่วง

๑.๒๓ แผ่นป้ายประชาสัมพันธ์งานก่อสร้าง

๑.๒๔ รายละเอียดและหลักเกณฑ์งานบริหารการจราจรในระหว่างการก่อสร้าง

๑.๒๕ งานจัดทำเครื่องหมายจราจรบนผิวทาง(การตีเส้น, ลูกศร, ซีดเขียนข้อความ)

๑.๒๖ เอกสารแนบท้ายประกาศเงื่อนไขงานก่อสร้างที่มีการเปลี่ยนแปลงหรือเพิ่ม-ลดจุดก่อสร้าง

๑.๒๗ แบบหนังสือมอบอำนาจ

✓ ๑.๒๘ ร่างรายละเอียดคุณลักษณะเฉพาะของงาน

๒. คุณสมบัติของผู้เสนอราคา

๒.๑ มีความสามารถตามกฎหมาย

๒.๒ ไม่เป็นบุคคลล้มละลาย

๒.๓ ไม่อยู่ระหว่างเลิกกิจการ

๒.๔ ไม่เป็นบุคคลซึ่งอยู่ระหว่างถูกระงับการยื่นข้อเสนอหรือทำสัญญากับหน่วยงานของรัฐไว้ชั่วคราว

เนื่องจากเป็นผู้ที่ไม่ผ่านเกณฑ์การประเมินผลการปฏิบัติงานของผู้ประกอบการตามระเบียบที่รัฐมนตรีว่าการกระทรวงการคลังกำหนดตามที่ประกาศเผยแพร่ในระบบเครือข่ายสารสนเทศของกรมบัญชีกลาง

๒.๕ ไม่เป็นบุคคลซึ่งถูกระบุชื่อไว้ในบัญชีรายชื่อผู้ทำงานและได้แจ้งเวียนชื่อให้เป็นผู้ทำงานของหน่วยงานของรัฐในระบบเครือข่ายสารสนเทศของกรมบัญชีกลาง ซึ่งรวมถึงนิติบุคคลที่ผู้ทำงานเป็นหุ้นส่วนผู้จัดการ กรรมการ ผู้จัดการ ผู้บริหาร ผู้มีอำนาจในการดำเนินงานในกิจการของนิติบุคคลนั้นด้วย

๒.๖ มีคุณสมบัติและไม่มีลักษณะต้องห้ามตามที่คณะกรรมการนโยบายการจัดซื้อจัดจ้างและการบริหารพัสดุภาครัฐกำหนดในราชกิจจานุเบกษา

๒.๗ เป็นนิติบุคคลผู้มีอาชีพรับจ้างงานที่ประกวดราคาอิเล็กทรอนิกส์ดังกล่าว

๒.๘ ไม่เป็นผู้มีผลประโยชน์ร่วมกันกับผู้ยื่นข้อเสนอรายอื่นที่เข้ายื่นข้อเสนอให้แก่กรมทางหลวง โดย สำนักงานทางหลวงที่ ๑๐ (นครราชสีมา) ณ วันประกาศประกวดราคาอิเล็กทรอนิกส์ หรือไม่เป็นผู้กระทำการอันเป็นการขัดขวางการแข่งขันอย่างเป็นธรรม ในการประกวดราคาอิเล็กทรอนิกส์ครั้งนี้

๒.๙ ไม่เป็นผู้ได้รับเอกสิทธิ์หรือความคุ้มกัน ซึ่งอาจปฏิเสธไม่ยอมขึ้นศาลไทย เว้นแต่รัฐบาลของผู้ยื่นข้อเสนอได้มีคำสั่งให้สละเอกสิทธิ์และความคุ้มกันเช่นนั้น

๒.๑๐ เป็นผู้ประกอบการที่ขึ้นทะเบียนงานก่อสร้าง สาขางานก่อสร้างทาง ไม่น้อยกว่าชั้น ๓ ประเภทหลักเกณฑ์คุณสมบัติทั่วไป คุณสมบัติเฉพาะ และคุณสมบัติเฉพาะอื่นๆ ไว้กับกรมบัญชีกลาง หรือสาขางานก่อสร้างทางและสะพานพิเศษ ประเภทหลักเกณฑ์คุณสมบัติทั่วไป คุณสมบัติเฉพาะ และคุณสมบัติเฉพาะอื่นๆ ไว้กับกรมบัญชีกลาง

๑๑. ผู้ยื่นข้อเสนอต้องมีผลงานก่อสร้างประเภทเดียวกันกับงานที่ประกวดราคาจ้างก่อสร้าง ในวงเงินไม่น้อยกว่า.....บาท และเป็นผลงานที่เป็นคู่สัญญาโดยตรงกับหน่วยงานของรัฐหรือหน่วยงานเอกชนที่กรมเชื่อถือ

ผู้ยื่นข้อเสนอที่ยื่นข้อเสนอในรูปแบบของ "กิจการร่วมค้า" ต้องมีคุณสมบัติ ดังนี้

(๑) กรณีที่ข้อตกลงฯ กำหนดให้ผู้เข้าร่วมค้ารายใดรายหนึ่งเป็นผู้เข้าร่วมค้าหลัก ข้อตกลงฯ จะต้องมี การกำหนดสัดส่วนหน้าที่ และความรับผิดชอบในปริมาณงาน สิ่งของ หรือมูลค่าตามสัญญาของผู้เข้าร่วมค้าหลักมากกว่า ผู้เข้าร่วมค้ารายอื่นทุกราย

(๒) กรณีที่ข้อตกลงฯ กำหนดให้ผู้เข้าร่วมค้ารายใดรายหนึ่งเป็นผู้เข้าร่วมค้าหลัก กิจการร่วมค้านั้นต้อง ให้ผลงานของผู้เข้าร่วมค้าหลักรายเดียวเป็นผลงานของกิจการร่วมค้าที่ยื่นข้อเสนอ

(๓) กรณีที่ข้อตกลงฯ กำหนดให้ผู้เข้าร่วมค้ารายใดรายหนึ่งเป็นผู้เข้าร่วมค้าหลัก ผู้เข้าร่วมค้าหลัก จะต้องเป็นผู้ประกอบการที่ขึ้นทะเบียนไว้กับกรมบัญชีกลาง ในส่วนของผู้เข้าร่วมค้าที่ไม่ใช่ผู้เข้าร่วมค้าหลักจะเป็น ผู้ประกอบการที่ขึ้นทะเบียนในสาขางานก่อสร้างไว้กับกรมบัญชีกลางหรือไม่ก็ได้

สำหรับข้อตกลงฯ ที่ไม่ได้กำหนดให้ผู้เข้าร่วมค้ารายใดเป็นผู้เข้าร่วมค้าหลัก ผู้เข้าร่วมค้าทุกรายจะต้อง มีคุณสมบัติครบถ้วนตามเงื่อนไขที่กำหนดไว้ในเอกสารเชิญชวน

๒.๑๒ ผู้ยื่นข้อเสนอต้องลงทะเบียนในระบบจัดซื้อจัดจ้างภาครัฐด้วยอิเล็กทรอนิกส์ (Electronic Government Procurement: e-GP) ของกรมบัญชีกลาง

๒.๑๓ ผู้ยื่นข้อเสนอต้องมีโรงงานผสมแอสฟัลต์คอนกรีต หรือ โรงงานผสมแอสฟัลต์คอนกรีตแบบเคลื่อนที่ (Mobile Asphalt Concrete Plant) และต้องแนบสำเนาใบอนุญาตประกอบกิจการโรงงาน (แบบ ร.ง.๔) จากกรมโรงงานอุตสาหกรรมของผู้ยื่นข้อเสนอ ทั้งนี้เอกสารดังกล่าวต้องไม่หมดอายุ ถูกยกเลิก ถูกสั่งพักใช้ หรือเพิกถอน หรือ ผู้ยื่นข้อเสนอ ที่ขอใช้ผลิตภัณฑ์จากโรงงานผสมแอสฟัลต์คอนกรีตอื่น ต้องแสดงหลักฐานดังนี้

(ก) เอกสารยินยอมให้ใช้ผลิตภัณฑ์จากผู้ได้รับอนุญาตให้ประกอบกิจการโรงงานผสมแอสฟัลต์คอนกรีต ตามแบบเอกสารแนบท้ายเอกสารประกวดราคาอิเล็กทรอนิกส์ ข้อ ๑.๑๖

(ข) สำเนาใบอนุญาตประกอบกิจการโรงงาน (แบบ ร.ง.๔) จากกรมโรงงานอุตสาหกรรมของผู้ให้ความยินยอมให้ใช้ผลิตภัณฑ์จากโรงงานผสมแอสฟัลต์คอนกรีต ทั้งนี้เอกสารดังกล่าว ต้องไม่หมดอายุ ถูกยกเลิก ถูกสั่งพักใช้หรือเพิกถอน

๒.๑๔ ผู้ยื่นข้อเสนอต้องแสดงแผนที่ที่ตั้งโรงงานผสมแอสฟัลต์คอนกรีต และเส้นทางขนส่งจากโรงงานผสมแอสฟัลต์คอนกรีตถึงกึ่งกลางของโครงการก่อสร้าง โดยระยะทางขนส่งจะต้องไม่เกิน ๑๐๐ กิโลเมตร ตามแบบเอกสารแนบท้ายเอกสารประกวดราคาอิเล็กทรอนิกส์ ข้อ ๑.๑๗

๓. หลักฐานการยื่นข้อเสนอ

ผู้ยื่นข้อเสนอจะต้องเสนอเอกสารหลักฐาน ยื่นมาพร้อมกับการเสนอราคาทางระบบจัดซื้อจัดจ้างภาครัฐด้วยอิเล็กทรอนิกส์ โดยแยกเป็น ๒ ส่วน คือ

๓.๑ ส่วนที่ ๑ อย่างน้อยต้องมีเอกสารดังต่อไปนี้

(๑) ในกรณีผู้ยื่นข้อเสนอเป็นนิติบุคคล

(ก) ท่างหุ้นส่วนสามัญหรือห้างหุ้นส่วนจำกัด ให้ยื่นสำเนาหนังสือรับรองการจดทะเบียนนิติบุคคล บัญชีรายชื่อหุ้นส่วนผู้จัดการ ผู้มีอำนาจควบคุม (ถ้ามี) พร้อมทั้งรับรองสำเนาถูกต้อง

(ข) บริษัทจำกัด หรือบริษัทมหาชนจำกัด ให้ยื่นสำเนาหนังสือรับรองการจดทะเบียนนิติบุคคล หนังสือบริคณห์สนธิ บัญชีรายชื่อกรรมการผู้จัดการ ผู้มีอำนาจควบคุม (ถ้ามี) และบัญชีรายชื่อผู้ถือหุ้นรายใหญ่ พร้อมทั้งรับรองสำเนาถูกต้อง

(๒) ในกรณีผู้ยื่นข้อเสนอเป็นบุคคลธรรมดา หรือคณะบุคคลที่มีโชินิติบุคคลให้ยื่นสำเนาบัตรประจำตัวประชาชนของผู้ยื่นสำเนาข้อตกลงที่แสดงถึงการเข้าเป็นหุ้นส่วน (ถ้ามี) สำเนาบัตรประจำตัวประชาชนของผู้เป็นหุ้นส่วน พร้อมทั้งรับรองสำเนาถูกต้อง

(๓) ในกรณีผู้ยื่นข้อเสนอเป็นผู้ยื่นข้อเสนอร่วมกันในฐานะเป็นผู้ร่วมค้า ให้ยื่นสำเนาสัญญาของการเข้าร่วมค้า และเอกสารตามที่ระบุไว้ใน (๑) หรือ (๒) ของผู้ร่วมค้า แล้วแต่กรณี

(๔) สำเนาเพิ่มเติมอื่น ๆ

✓ (๔.๑) สำเนาใบทะเบียนพาณิชย์

✓ (๔.๒) สำเนาใบทะเบียนภาษีมูลค่าเพิ่ม

(๕) บัญชีเอกสารส่วนที่ ๑ ทั้งหมดที่ได้ยื่นพร้อมกับการเสนอราคาทางระบบจัดซื้อจัดจ้างภาครัฐด้วยอิเล็กทรอนิกส์ ตามแบบในข้อ ๑.๗(๑) โดยไม่ต้องแนบในรูปแบบ PDF File (Portable Document Format)

ทั้งนี้ เมื่อผู้ยื่นข้อเสนอดำเนินการแนบไฟล์เอกสารตามบัญชีเอกสารส่วนที่ ๑ ครบถ้วน ถูกต้องแล้ว ระบบจัดซื้อจัดจ้างภาครัฐด้วยอิเล็กทรอนิกส์จะสร้างบัญชีเอกสารส่วนที่ ๑ ตามแบบในข้อ ๑.๗ (๑) ให้โดยผู้ยื่นข้อเสนอไม่ต้องแนบบัญชีเอกสารส่วนที่ ๑ ดังกล่าวในรูปแบบ PDF File (Portable Document Format)

๓.๒ ส่วนที่ ๒ อย่างน้อยต้องมีเอกสารดังต่อไปนี้

(๑) ในกรณีผู้ยื่นข้อเสนอมอบอำนาจให้บุคคลอื่นกระทำการแทนให้แนบหนังสือมอบอำนาจซึ่งติดอากรแสตมป์ตามกฎหมาย โดยมีหลักฐานแสดงตัวตนของผู้มอบอำนาจและผู้รับมอบอำนาจ ทั้งนี้หากผู้รับมอบอำนาจเป็นบุคคลธรรมดาต้องเป็นผู้ที่บรรลุนิติภาวะตามกฎหมายแล้วเท่านั้น

(๒) หลักประกันการเสนอราคาตามข้อ ๕

✓ (๓) สำเนาหนังสือรับรองผลงานก่อสร้างพร้อมทั้งรับรองสำเนาถูกต้อง (ให้ใช้ในกรณีที่มีการกำหนดผลงานตามข้อ ๒.๑๑ เท่านั้น)

(๔) เอกสารเพิ่มเติมอื่น ๆ

✓ (๔.๑) สำเนาหลักฐานที่ขึ้นทะเบียนงานกับกรมทางหลวง โดยเป็นผู้ได้รับการจดทะเบียนเป็นผู้รับเหมางานบำรุงทางประเภท ๖ งานบูรณะทางแบบ Pavement In-Place Recycling กับกรมทางหลวง และไม่ขาดคุณสมบัติตามเงื่อนไขในการจดทะเบียนผู้รับเหมา นั้น

✓ (๔.๒) สำเนาใบขึ้นทะเบียนผู้ประกอบการวิสาหกิจขนาดกลางและขนาดย่อม (SMEs) หรือ สำเนาหนังสือรับรองสินค้า Made In Thailand (ถ้ามี)

✓ (๔.๓) ผู้ยื่นข้อเสนอต้องมีโรงงานผสมแอสฟัลต์คอนกรีต หรือ โรงงานผสมแอสฟัลต์คอนกรีตแบบเคลื่อนที่ (Mobile Asphalt Concrete Plant) ต้องแนบสำเนาใบอนุญาตประกอบกิจการโรงงาน (แบบ ร.ง.๔) จากกรมโรงงานอุตสาหกรรมของผู้ยื่นข้อเสนอ ทั้งนี้เอกสารดังกล่าวต้องไม่หมดอายุ ถูกยกเลิก ถูกสั่งพักใช้หรือเพิกถอน หรือ ผู้ยื่นข้อเสนอขอใช้ผลิตภัณฑ์จากโรงงานผสมแอสฟัลต์คอนกรีตที่อื่น จะต้องแสดงหลักฐานดังนี้

✓ (ก) เอกสารยินยอมให้ใช้ผลิตภัณฑ์จากผู้ได้รับอนุญาตให้ประกอบกิจการโรงงานผสมแอสฟัลต์คอนกรีต ตามแบบเอกสารแนบท้ายเอกสารประกวดราคาอิเล็กทรอนิกส์ ข้อ ๑.๑๖ ✓

✓ (ข) สำเนาใบอนุญาตประกอบกิจการโรงงาน (แบบ ร.ง.๔) จากกรมโรงงานอุตสาหกรรมของผู้ให้ความยินยอมให้ใช้ผลิตภัณฑ์จากโรงงานผสมแอสฟัลต์คอนกรีต ทั้งนี้เอกสารดังกล่าวต้องไม่หมดอายุ ถูกยกเลิก ถูกสั่งพักใช้ หรือเพิกถอน

✓ (๔.๔) ผู้ยื่นข้อเสนอต้องมีแผนที่ที่ตั้งโรงงานผสมแอสฟัลต์คอนกรีตและเส้นทางขนส่งจากโรงงานผสมแอสฟัลต์คอนกรีตถึงกึ่งกลางของโครงการก่อสร้าง โดยระยะทางขนส่งจะต้องไม่เกิน ๑๐๐ กิโลเมตร ตามแบบเอกสารแนบท้ายเอกสารประกวดราคาอิเล็กทรอนิกส์ ข้อ ๑.๑๗

✓ (๕) บัญชีเอกสารส่วนที่ ๒ ทั้งหมดที่ได้ยื่นพร้อมกับการเสนอราคาทางระบบจัดซื้อจัดจ้างภาครัฐด้วยอิเล็กทรอนิกส์ ตามแบบในข้อ ๑.๗ (๒) โดยไม่ต้องแนบในรูปแบบ PDF File (Portable Document Format) ทั้งนี้ เมื่อผู้ยื่นข้อเสนอดำเนินการแนบไฟล์เอกสารตามบัญชีเอกสารส่วนที่ ๒ ครบถ้วน ถูกต้องแล้ว ระบบจัดซื้อจัดจ้างภาครัฐด้วยอิเล็กทรอนิกส์จะสร้างแบบบัญชีเอกสารส่วนที่ ๒ ตามแบบในข้อ ๑.๗ (๒) ให้โดยผู้ยื่นข้อเสนอไม่ต้องแนบบัญชีเอกสารส่วนที่ ๒ ดังกล่าวในรูปแบบ PDF File (Portable Document Format)

๔. การเสนอราคา

๔.๑ ผู้ยื่นข้อเสนอต้องยื่นข้อเสนอ และเสนอราคาทางระบบจัดซื้อจัดจ้างภาครัฐด้วยอิเล็กทรอนิกส์ตามที่กำหนดไว้ในเอกสารประกวดราคาอิเล็กทรอนิกส์นี้ โดยไม่มีเงื่อนไขใดๆ ทั้งสิ้น และจะต้องกรอกข้อความให้ถูกต้องครบถ้วน ลงลายมือชื่ออิเล็กทรอนิกส์หรือหลักฐานแสดงตัวตนของผู้ยื่นข้อเสนอ โดยไม่ต้องแนบ ใบเสนอราคาในรูปแบบ PDF file (Portable Document Format)

๔.๒ ให้ผู้ยื่นข้อเสนอกรอกรายละเอียดการเสนอราคาในใบเสนอราคาตามแบบเอกสารประกวดราคาจ้างก่อสร้างด้วยวิธีประกวดราคาอิเล็กทรอนิกส์ (e-bidding) ข้อ ๑.๒ ให้ครบถ้วน โดยไม่ต้องยื่นใบแจ้งปริมาณงาน และราคาและใบบัญชีรายการก่อสร้าง ในรูปแบบ PDF file (Portable Document Format)

ในการเสนอราคาให้เสนอราคาเป็นเงินบาทและเสนอราคาได้เพียงครั้งเดียวและราคาเดียว โดยเสนอราคารวม หรือราคาต่อหน่วย หรือราคาต่อรายการ ตามเงื่อนไขที่ระบุไว้ท้ายใบเสนอราคาให้ถูกต้อง ทั้งนี้ ราคารวมที่เสนอจะต้องตรงกันทั้งตัวเลขและตัวหนังสือ ถ้าตัวเลขและตัวหนังสือไม่ตรงกัน ให้ถือตัวหนังสือเป็นสำคัญ โดยคิดราคารวมทั้งสิ้นซึ่งรวมค่าภาษีมูลค่าเพิ่ม ภาษีอากรอื่น และค่าใช้จ่ายที่ปวงไว้แล้ว

ราคาที่เสนอจะต้องเสนอกำหนดยี่นราคาไม่น้อยกว่า ๒๗๐ วัน ตั้งแต่วันเสนอราคาโดยภายในกำหนดยี่นราคา ผู้ยื่นข้อเสนอต้องรับผิดชอบราคาที่ตนได้เสนอไว้ และจะถอนการเสนอราคามีได้

๔.๓ ผู้ยื่นข้อเสนอจะต้องเสนอกำหนดเวลาดำเนินการก่อสร้างแล้วเสร็จไม่เกิน ๒๑๐ วัน นับถัดจากวันที่ได้รับหนังสือแจ้งจากกรมให้เริ่มทำงาน

๔.๔ ก่อนเสนอราคาผู้ยื่นข้อเสนอควรตรวจสอบร่างสัญญา แบบรูป และรายละเอียด ฯลฯ ให้ถี่ถ้วนและเข้าใจ เอกสารประกวดราคาจ้างอิเล็กทรอนิกส์ทั้งหมดเสียก่อนที่จะตกลงยื่นเสนอราคาตามเงื่อนไขในเอกสารประกวดราคาจ้างอิเล็กทรอนิกส์

๔.๕ ผู้ยื่นข้อเสนอจะต้องยื่นข้อเสนอและเสนอราคาทางระบบจัดซื้อจัดจ้างภาครัฐด้วยอิเล็กทรอนิกส์ ในวันที่ระหว่างเวลา.....น. และเวลาในการเสนอราคาให้ถือตามเวลาของระบบจัดซื้อจัดจ้างภาครัฐด้วยอิเล็กทรอนิกส์เป็นเกณฑ์
เมื่อพ้นกำหนดเวลายื่นข้อเสนอและเสนอราคาแล้ว จะไม่รับเอกสารการยื่นข้อเสนอและเสนอราคาใดๆ โดยเด็ดขาด

๔.๖ ผู้ยื่นข้อเสนอต้องจัดทำเอกสารสำหรับใช้ในการเสนอราคาในรูปแบบไฟล์เอกสารประเภท PDF File (Portable Document Format) โดยผู้ยื่นข้อเสนอต้องเป็นผู้รับผิดชอบตรวจสอบความครบถ้วน ถูกต้อง และชัดเจนของเอกสาร PDF File ก่อนที่จะยืนยันการเสนอราคา แล้วจึงส่งข้อมูล (Upload) เพื่อเป็นการเสนอราคาให้แก่กรมผ่านทางระบบจัดซื้อจัดจ้างภาครัฐด้วยอิเล็กทรอนิกส์

๔.๗ คณะกรรมการพิจารณาผลการประกวดราคาอิเล็กทรอนิกส์ จะดำเนินการตรวจสอบคุณสมบัติของผู้ยื่นข้อเสนอแต่ละรายว่า เป็นผู้ยื่นข้อเสนอที่มีผลประโยชน์ร่วมกันกับผู้ยื่นเสนอรายอื่น ตามข้อ ๑.๖(๑) หรือไม่ หากปรากฏว่าผู้ยื่นเสนอรายใดเป็นผู้ยื่นข้อเสนอที่มีผลประโยชน์ร่วมกันกับผู้ยื่นเสนอรายอื่น คณะกรรมการฯ จะตัดรายชื่อผู้ยื่นข้อเสนอที่มีผลประโยชน์ร่วมกันนั้นออกจากการเป็นผู้ยื่นข้อเสนอ

หากปรากฏต่อคณะกรรมการพิจารณาผลการประกวดราคาอิเล็กทรอนิกส์ว่า ก่อนหรือในขณะที่มีการพิจารณาข้อเสนอ มีผู้ยื่นเสนอรายใดกระทำการอันเป็นการขัดขวางการแข่งขันราคาอย่างเป็นธรรมตามข้อ ๑.๖(๒) และคณะกรรมการฯ เชื่อว่ามีการกระทำการอันเป็นการขัดขวางการแข่งขันราคาอย่างเป็นธรรม คณะกรรมการฯ จะตัดรายชื่อผู้ยื่นเสนอรายนั้นออกจากการเป็นผู้ยื่นข้อเสนอ และกรมจะพิจารณาลงโทษผู้ยื่นข้อเสนอดังกล่าวเป็นผู้ที่ทำงานเว้นแต่กรมจะพิจารณาเห็นว่าผู้ยื่นเสนอรายนั้น มิใช่เป็นผู้ริเริ่มให้มีการกระทำความผิดและได้ให้ความร่วมมือเป็นประโยชน์ต่อการพิจารณาของกรม

๔.๘ ผู้ยื่นข้อเสนอจะต้องปฏิบัติ ดังนี้

(๑) ปฏิบัติตามเงื่อนไขที่ระบุไว้ในเอกสารประกวดราคาอิเล็กทรอนิกส์

(๒) ราคาที่เสนอจะต้องเป็นราคาที่รวมภาษีมูลค่าเพิ่ม และภาษีอื่นๆ (ถ้ามี) รวมค่าใช้จ่าย

ทั้งปวงไว้ด้วยแล้ว

(๓) ผู้ยื่นข้อเสนอจะต้องลงทะเบียนเพื่อเข้าสู่กระบวนการเสนอราคา ตามวัน เวลา ที่กำหนด

(๔) ผู้ยื่นข้อเสนอจะถอนการเสนอราคาที่เสนอแล้วไม่ได้

(๕) ผู้ยื่นข้อเสนอต้องศึกษาและทำความเข้าใจในระบบและวิธีการเสนอราคาด้วยวิธีประกวดราคา

อิเล็กทรอนิกส์ ของกรมบัญชีกลางที่แสดงไว้ในเว็บไซต์ www.gprocurement.go.th

๔.๙ ผู้ยื่นข้อเสนอที่เป็นผู้ชนะการเสนอราคาต้องจัดทำแผนการใช้พัสดุที่ผลิตภายในประเทศ และแผนการใช้เหล็กที่ผลิตภายในประเทศ โดยยื่นให้หน่วยงานของรัฐภายใน ๖๐ วัน นับถัดจากวันลงนามในสัญญา

๕. หลักประกันการเสนอราคา

ผู้ยื่นข้อเสนอต้องวางหลักประกันการเสนอราคาพร้อมกับการเสนอราคาทางระบบจัดซื้อจัดจ้างภาครัฐด้วยอิเล็กทรอนิกส์ โดยใช้หลักประกันอย่างหนึ่งอย่างใดดังต่อไปนี้ จำนวน ๔,๐๐๐,๐๐๐.๐๐บาท (สี่ล้านบาทถ้วน)

๕.๑ เช็คหรือตราฟท์ที่ธนาคารเซ็นส่งจ่าย ซึ่งเป็นเช็คหรือตราฟท์ลงวันที่ที่ใช้เช็คหรือตราฟท์นั้น ชำระต่อเจ้าหน้าที่ในวันที่ยื่นข้อเสนอ หรือก่อนวันนั้นไม่เกิน ๓ วันทำการ

๕.๒ หนังสือค้ำประกันอิเล็กทรอนิกส์ของธนาคารภายในประเทศตามแบบที่คณะกรรมการนโยบายกำหนด

๕.๓ พันธบัตรรัฐบาลไทย

๕.๔ หนังสือค้ำประกันของบริษัทเงินทุนหรือบริษัทเงินทุนหลักทรัพย์ที่ได้รับอนุญาตให้ประกอบกิจการเงินทุนเพื่อการพาณิชย์และประกอบธุรกิจค้ำประกันตามประกาศของธนาคารแห่งประเทศไทยตามรายชื่อบริษัทเงินทุนที่ธนาคารแห่งประเทศไทยแจ้งเวียนให้ทราบ โดยอนุโลมให้ใช้ตามตัวอย่างหนังสือค้ำประกันของธนาคารที่คณะกรรมการนโยบายกำหนด

กรณีที่ยื่นข้อเสนอนำเช็คหรือตราฟท์ที่ธนาคารส่งจ่ายหรือพันธบัตรรัฐบาลไทย หรือหนังสือค้ำประกันของบริษัทเงินทุนหรือบริษัทเงินทุนหลักทรัพย์ มาวางเป็นหลักประกันการเสนอราคา จะต้องส่งต้นฉบับเอกสารดังกล่าวมาให้ สำนักงานทางหลวงที่ ๑๐(นครราชสีมา) ตรวจสอบความถูกต้อง ในวันที่ ระหว่างเวลา ๐๘.๓๐ น. ถึง ๑๖.๓๐ น.

กรณีที่ผู้ยื่นข้อเสนอที่ยื่นข้อเสนอในรูปแบบของ “กิจการร่วมค้า” ประสงค์จะใช้หนังสือค้ำประกันอิเล็กทรอนิกส์ของธนาคารในประเทศเป็นหลักประกันการเสนอราคาให้ระบุชื่อผู้เข้าร่วมค้ำราคาที่สัญญาร่วมค้ากำหนดให้เป็นผู้ยื่นข้อเสนอให้กับหน่วยงานของรัฐเป็นผู้ยื่นข้อเสนอ

หลักประกันการเสนอราคาตามข้อนี้ กรมจะคืนให้ผู้ยื่นข้อเสนอหรือผู้ค้ำประกันภายใน ๑๕ วันนับถัดจากวันที่กรม ได้พิจารณาเห็นชอบรายงานผลคัดเลือกผู้ชนะการประกวดราคาเรียบร้อยแล้ว เว้นแต่ผู้ยื่นข้อเสนอรายที่คัดเลือกไว้ซึ่งเสนอราคาต่ำสุดหรือได้คะแนนรวมสูงสุดไม่เกิน ๓ ราย ให้คืนได้ต่อเมื่อได้ทำสัญญาหรือข้อตกลง หรือผู้ยื่นข้อเสนอได้พ้นจากข้อผูกพันแล้ว

การคืนหลักประกันการเสนอราคา ไม่ว่าจะกรณีใดๆ จะคืนให้โดยไม่มีดอกเบี้ย

๖. หลักเกณฑ์และสิทธิในการพิจารณา

๖.๑ ในการพิจารณาผลการยื่นข้อเสนอประกวดราคาอิเล็กทรอนิกส์ครั้งนี้ กรมจะพิจารณาตัดสินโดยใช้หลักเกณฑ์ ราคา

๖.๒ การพิจารณาผู้ชนะการยื่นข้อเสนอ

กรณีใช้หลักเกณฑ์ราคาในการพิจารณาผู้ชนะการยื่นข้อเสนอกรมจะพิจารณาจาก **ราคารวม**

๖.๓ หากผู้ยื่นข้อเสนอรายใดมีคุณสมบัติไม่ถูกต้องตามข้อ ๒ หรือยื่นหลักฐานการยื่นข้อเสนอไม่ถูกต้อง หรือไม่ครบถ้วนตามข้อ ๓ หรือยื่นข้อเสนอไม่ถูกต้องตามข้อ ๔ แล้ว คณะกรรมการพิจารณาผลการประกวดราคาอิเล็กทรอนิกส์จะไม่รับพิจารณาข้อเสนอของผู้ยื่นข้อเสนอรายนั้น เว้นแต่ผู้ยื่นข้อเสนอรายใดเสนอเอกสารทางเทคนิคหรือรายละเอียดคุณลักษณะเฉพาะของพัสดุที่จะจ้างไม่ครบถ้วน หรือเสนอรายละเอียดแตกต่างไปจากเงื่อนไขที่กรมกำหนดไว้ในประกาศและเอกสารประกวดราคาอิเล็กทรอนิกส์ ในส่วนที่มีใช้สาระสำคัญและความแตกต่างนั้นไม่มีผลทำให้เกิดการได้เปรียบเสียเปรียบต่อผู้ยื่นข้อเสนอรายอื่น หรือเป็นการผิดพลาดเล็กน้อย คณะกรรมการฯ อาจพิจารณาผ่อนปรนการตัดสินสิทธิผู้เสนอรายนั้น

๖.๔ กรมสงวนสิทธิไม่พิจารณาข้อเสนอของผู้ยื่นข้อเสนอโดยไม่มี การผ่อนผัน ในกรณีดังต่อไปนี้

(๑) ไม่ปรากฏชื่อผู้ยื่นข้อเสนอรายนั้นในบัญชีผู้รับเอกสารประกวดราคาอิเล็กทรอนิกส์ทางระบบจัดซื้อจัดจ้างด้วยอิเล็กทรอนิกส์ หรือบัญชีรายชื่อผู้ยื่นข้อเสนอประกวดราคาอิเล็กทรอนิกส์ทางระบบการจัดซื้อจัดจ้าง ด้วยอิเล็กทรอนิกส์ของกรม

(๒) ไม่กรอกชื่อผู้ยื่นข้อเสนอในการเสนอราคาทางระบบจัดซื้อจัดจ้างด้วยอิเล็กทรอนิกส์

(๓) เสนอรายละเอียดแตกต่างไปจากเงื่อนไขที่กำหนดในเอกสารประกวดราคาอิเล็กทรอนิกส์ ที่เป็นสาระสำคัญ หรือมีผลทำให้เกิดความได้เปรียบเสียเปรียบ แก่ผู้ยื่นข้อเสนอรายอื่น

๖.๕ ในการตัดสินการประกวดราคาอิเล็กทรอนิกส์หรือในการทำสัญญา คณะกรรมการพิจารณาผลการประกวดราคาอิเล็กทรอนิกส์หรือกรม มีสิทธิให้ผู้ยื่นข้อเสนอซึ่งแจ้งข้อเท็จจริงเพิ่มเติมได้ กรมมีสิทธิที่จะไม่รับข้อเสนอ ไม่รับราคาหรือไม่ทำสัญญา หากข้อเท็จจริงดังกล่าวไม่เหมาะสมหรือไม่ถูกต้อง

๖.๖ กรมทรงไว้ซึ่งสิทธิที่จะไม่รับราคาต่ำสุด หรือราคาหนึ่งราคาใด หรือราคาที่เสนอทั้งหมดก็ได้ และอาจพิจารณาเลือกจ้าง ในจำนวน หรือขนาด หรือเฉพาะรายการหนึ่งรายการใด หรืออาจจะยกเลิกการประกวดราคาอิเล็กทรอนิกส์ โดยไม่พิจารณาจัดจ้างเลยก็ได้ สุดแต่จะพิจารณา ทั้งนี้ เพื่อประโยชน์ของทางราชการเป็นสำคัญและให้ถือว่ากรณการตัดสินของกรมเป็นเด็ดขาด ผู้ยื่นข้อเสนอจะเรียกร้องค่าเสียหายใด ๆ มิได้ รวมทั้งกรมจะพิจารณายกเลิกการประกวดราคาอิเล็กทรอนิกส์ และลงโทษผู้ยื่นข้อเสนอเป็นผู้ทำงาน ไม่ว่าจะเป็นผู้เสนอราคาที่ได้รับการคัดเลือกหรือไม่ก็ตาม หากมีเหตุที่เชื่อถือได้ว่าการยื่นข้อเสนอกระทำการโดยไม่สุจริต เช่น การเสนอเอกสารอันเป็นเท็จ หรือใช้ข้อมูลคลาดเคลื่อนหรือนิตินิตบุคคลอื่นมาเสนอราคาแทน เป็นต้น

ในกรณีที่ผู้ยื่นข้อเสนอรายที่เสนอราคาต่ำสุด เสนอราคาต่ำจนคาดหมายได้ว่าไม่อาจดำเนินงานตามสัญญาได้ คณะกรรมการพิจารณาผลการประกวดราคาอิเล็กทรอนิกส์หรือกรมจะให้ผู้ยื่นข้อเสนออื่นซึ่งแจ้งและแสดงหลักฐานที่ทำให้เชื่อได้ว่า ผู้ยื่นข้อเสนอสามารถดำเนินงานตามเอกสารประกวดราคาจ้างอิเล็กทรอนิกส์ให้เสร็จสมบูรณ์ หากคำชี้แจงไม่เป็นที่รับฟังได้ กรมมีสิทธิที่จะไม่รับข้อเสนอหรือไม่รับราคาของผู้ยื่นข้อเสนอรายนั้น ทั้งนี้ ผู้ยื่นข้อเสนอดังกล่าวไม่มีสิทธิเรียกร้องค่าใช้จ่ายหรือค่าเสียหายใดๆ จากกรม

๖.๗ ก่อนลงนามในสัญญา กรมอาจประกาศยกเลิกการประกวดราคาอิเล็กทรอนิกส์ หากปรากฏว่ามีการกระทำที่เข้าลักษณะผู้ยื่นข้อเสนอที่ชนะการประกวดราคาหรือที่ได้รับการคัดเลือกมีผลประโยชน์ร่วมกัน หรือมีส่วนได้เสียกับผู้ยื่นข้อเสนอรายอื่น หรือขัดขวางการแข่งขันอย่างเป็นธรรมหรือสมยอมกันกับผู้ยื่นข้อเสนอรายอื่น หรือเจ้าหน้าที่ในการเสนอราคา หรือถือว่ากระทำการทุจริตอื่นใดในการเสนอราคา

๖.๘ หากผู้ยื่นข้อเสนอซึ่งเป็นผู้ประกอบการ SMEs เสนอราคาสูงกว่าราคาต่ำสุดของผู้ยื่นข้อเสนอรายอื่นที่ไม่เกินร้อยละ ๑๐ ให้หน่วยงานของรัฐจัดซื้อจัดจ้างจากผู้ประกอบการ SMEs ดังกล่าว โดย จัดเรียงลำดับผู้ยื่นข้อเสนอซึ่งเป็นผู้ประกอบการ SMEs ซึ่งเสนอราคาสูงกว่าราคาต่ำสุดของผู้ยื่นข้อเสนอรายอื่นไม่เกินร้อยละ ๑๐ ที่จะเรียกมาทำสัญญาไม่เกิน ๓ ราย

ผู้ยื่นข้อเสนอที่เป็นกิจการร่วมค้าที่จะได้สิทธิตามวรรคหนึ่ง ผู้เข้าร่วมค้าทุกรายจะต้องเป็นผู้ประกอบการ SMEs

๖.๙ หากผู้ยื่นข้อเสนอซึ่งมิใช่ผู้ประกอบการ SMEs แต่เป็นบุคคลธรรมดาที่ถือสัญชาติไทยหรือนิตินิตบุคคล ที่จัดตั้งขึ้นตามกฎหมายไทยเสนอราคาสูงกว่าราคาต่ำสุดของผู้ยื่นข้อเสนอซึ่งเป็นผู้ประกอบการ SMEs ที่มีได้ ถือสัญชาติไทยหรือนิตินิตบุคคลที่จัดตั้งขึ้นตามกฎหมายของต่างประเทศไม่เกินร้อยละ ๓ ให้หน่วยงานของรัฐจัดซื้อหรือจัดจ้างจากผู้ยื่นข้อเสนอซึ่งเป็นผู้ประกอบการที่ถือสัญชาติไทยหรือนิตินิตบุคคลที่จัดตั้งขึ้นตามกฎหมายไทยดังกล่าว

ผู้ยื่นข้อเสนอที่เป็นกิจการร่วมค้าที่จะได้สิทธิตามวรรคหนึ่ง ผู้เข้าร่วมค้าทุกรายจะต้องเป็นผู้ประกอบการที่เป็นบุคคลธรรมดาที่ถือสัญชาติไทยหรือนิตินิตบุคคลที่จัดตั้งขึ้นตามกฎหมายไทย

๗. การทำสัญญาจ้างก่อสร้าง

ผู้ชนะการประกวดราคาอิเล็กทรอนิกส์ จะต้องทำสัญญาจ้างตามแบบสัญญา ดังระบุในข้อ ๑.๓ หรือทำข้อตกลงเป็นหนังสือกับกรมภายใน ๗ วัน นับถัดจากวันที่ได้รับแจ้ง และจะต้องวางหลักประกันสัญญา เป็นจำนวนเงินเท่ากับร้อยละ ๕ ของราคาค่าจ้างที่ประกวดราคาอิเล็กทรอนิกส์ ให้ แขวงทางหลวงบุรีรัมย์ ยึดถือไว้ในขณะทำสัญญาโดยใช้หลักประกันอย่างหนึ่งอย่างใด ดังต่อไปนี้

๗.๑ เงินสด

๗.๒ เช็คหรือตราพท์ที่ธนาคารเซ็นส่งจ่าย ซึ่งเป็นเช็คหรือตราพท์ลงวันที่ที่ใช้เช็คหรือตราพท์นั้นชำระต่อเจ้าหน้าที่ในวันทำสัญญา หรือก่อนวันนั้น ไม่เกิน ๓ วันทำการ

๗.๓ หนังสือค้ำประกันของธนาคารภายในประเทศ ตามตัวอย่างที่คณะกรรมการนโยบายกำหนด ดังระบุไว้ในข้อ ๑.๔(๒) หรือจะเป็นหนังสือค้ำประกันอิเล็กทรอนิกส์ตามวิธีการที่กรมบัญชีกลางกำหนด

๗.๔ หนังสือค้ำประกันของบริษัทเงินทุน หรือบริษัทเงินทุนหลักทรัพย์ที่ได้รับอนุญาตให้ประกอบกิจการเงินทุนเพื่อการพาณิชย์และประกอบธุรกิจค้ำประกันตามประกาศของธนาคารแห่งประเทศไทย ตามรายชื่อบริษัทเงินทุนที่ธนาคารแห่งประเทศไทยแจ้งเวียนให้ทราบ โดยอนุโลมให้ใช้ตามตัวอย่างหนังสือค้ำประกันของธนาคารที่คณะกรรมการนโยบายกำหนด ดังระบุใน ข้อ ๑.๔(๒)

๗.๕ พันธบัตรรัฐบาลไทย

หลักประกันนี้จะคืนให้ โดยไม่มีดอกเบี้ยภายใน ๑๕ วัน นับถัดจากวันที่ผู้ชนะการประกวดราคาอิเล็กทรอนิกส์ (ผู้รับจ้าง) พ้นจากข้อผูกพันตามสัญญาจ้างแล้ว

๘. ค่าจ้างและการจ่ายเงิน

กรมจะจ่ายค่าจ้างต่อหน่วยของงานแต่ละรายการที่ได้ทำสำเร็จจริงตามราคาต่อหน่วยที่กำหนดไว้ในใบแจ้งปริมาณงานและราคา นอกจากในกรณีต่อไปนี้

(๑) เมื่อปริมาณงานที่ทำเสร็จจริงในส่วนที่เกินกว่าร้อยละ ๑๒๕ (หนึ่งร้อยยี่สิบห้า) แต่ไม่เกิน ร้อยละ ๑๕๐ (หนึ่งร้อยห้าสิบ) ของปริมาณงานที่กำหนดไว้ในสัญญาหรือใบแจ้งปริมาณงานและราคา จะจ่ายให้ในอัตราร้อยละ ๙๐ (เก้าสิบ) ของราคาต่อหน่วยตามสัญญา

(๒) เมื่อปริมาณงานที่ทำเสร็จจริงในส่วนที่เกินกว่าร้อยละ ๑๕๐ (หนึ่งร้อยห้าสิบ) ของปริมาณงานที่กำหนดไว้ในสัญญาหรือใบแจ้งปริมาณงานและราคา จะจ่ายให้ในอัตราร้อยละ ๘๓ (แปดสิบสาม) ของราคาต่อหน่วยตามสัญญา

(๓) เมื่อปริมาณงานที่ทำเสร็จจริงน้อยกว่าร้อยละ ๗๕ (เจ็ดสิบห้า) ของปริมาณงานที่กำหนดไว้ในสัญญา หรือใบแจ้งปริมาณงานและราคา จะจ่ายให้ตามราคาต่อหน่วยในสัญญา และจะจ่ายเพิ่มชดเชยเป็นค่า overhead และ mobilization สำหรับงานรายการนั้น ในอัตราร้อยละ ๑๗ (สิบเจ็ด) ของผลต่างระหว่างปริมาณงานทั้งหมดของงานรายการนั้น ตามสัญญาโดยประมาณ กับปริมาณงานที่ทำเสร็จจริงคูณด้วยราคาต่อหน่วยตามสัญญา

(๔) กรมจะจ่ายเงินที่เพิ่มขึ้นตาม (๑) และ (๒) ดังกล่าวข้างต้น ในงวดสุดท้ายของการจ่ายเงิน หรือก่อนงวดสุดท้ายของการจ่ายเงิน ตามที่กรมจะพิจารณาตามที่เห็นสมควร เว้นแต่กรณีที่กรมพิจารณาเห็นว่าปริมาณงานที่ทำเสร็จจริงดังกล่าว มิได้มีส่วนเกี่ยวข้องกับงานอื่นที่เหลือ อีกทั้งงานที่เหลืออยู่ก็มิได้มีผลกระทบต่อค่าจ้างเงินค่างานที่แล้วเสร็จจริงในงวดดังกล่าว ทั้งนี้ กรม อาจจ่ายเงินที่เพิ่มขึ้นให้แก่ผู้รับจ้างพร้อมกับการจ่ายเงินค่างานงวดนั้น ๆ และการพิจารณาว่างานใดอยู่ในหลักเกณฑ์ดังกล่าวหรือไม่เป็นดุลพินิจโดยเด็ดขาดของกรม

๙. อัตราค่าปรับ

ค่าปรับตามแบบสัญญาจ้างแนบท้ายเอกสารประกวดราคาอิเล็กทรอนิกส์ หรือข้อตกลงจ้างเป็นหนังสือ จะกำหนด ดังนี้

๙.๑ กรณีที่ผู้รับจ้างนำงานที่รับจ้างไปจ้างช่วงให้ผู้อื่นทำอีกทอดหนึ่งโดยไม่ได้รับอนุญาตจากกรม จะกำหนดค่าปรับสำหรับการฝ่าฝืนดังกล่าวเป็นจำนวนร้อยละ ๑๕.๐๐ ของวงเงินของงานจ้างช่วงนั้น

๙.๒ กรณีที่ผู้รับจ้างปฏิบัติผิดสัญญาจ้างก่อสร้างนอกเหนือจากข้อ ๙.๑ จะกำหนดค่าปรับเป็นรายวันเป็น จำนวนเงินตายตัวในอัตราร้อยละ ๐.๒๕ ของราคางานจ้าง

๑๐. การรับประกันความชำรุดบกพร่อง

ผู้ชนะการประกวดราคาอิเล็กทรอนิกส์ ซึ่งได้ทำข้อตกลงเป็นหนังสือหรือทำสัญญาจ้างตามแบบ ดังระบุในข้อ ๑.๔ หรือข้อตกลงจ้างเป็นหนังสือแล้วแต่กรณี จะต้องรับประกันความชำรุดบกพร่องของงานจ้างที่เกิดขึ้น ภายในระยะเวลา ไม่น้อยกว่า ๓ ปี (ตามเอกสารแนบท้ายประกวดราคาจ้างข้อ ๑.๑๒ แนบ) นับถัดจากวันที่กรม ได้รับมอบงาน โดยต้องบริหารจัดการซ่อมแซมแก้ไขให้ใช้งานได้ตั้งเดิมภายใน ๑๕ วัน นับถัดจากวันที่ได้รับแจ้งความ ชำรุด บกพร่อง

๑๑. การจ่ายเงินล่วงหน้า

ผู้ยื่นข้อเสนอมีสิทธิเสนอขอรับเงินล่วงหน้า ในอัตรามากเกินร้อยละ ๑๕ (สิบห้า) ของราคาจ้างทั้งหมด แต่ ทั้งนี้จะต้องส่งมอบหลักประกันเงินล่วงหน้า เป็นพันธบัตรรัฐบาลไทย หรือหนังสือค้ำประกันหรือหนังสือค้ำประกัน อิเล็กทรอนิกส์ของธนาคาร ในประเทศตามแบบดังระบุในข้อ ๑.๔ (ก) ให้แก่กรมก่อนการรับชำระเงินล่วงหน้า

๑๒. การหักเงินประกันผลงาน

ในการจ่ายเงินให้แก่ผู้รับจ้างแต่ละงวด กรมจะหักเงินจำนวนร้อยละ ๑๐ ของเงินที่ต้องจ่ายในงวดนั้น เพื่อ เป็นประกันผลงาน ในกรณีที่เงินประกันผลงานจะต้องถูกหักไว้ทั้งสิ้นไม่ต่ำกว่า ๖ เดือน (สำหรับสัญญาที่เป็นราคาต่อหน่วย) หรือของค่าจ้างทั้งหมด (สำหรับสัญญาที่เป็นราคาเหมารวม) ผู้รับจ้างมีสิทธิที่จะขอเงินประกันผลงานคืน โดยผู้รับจ้างจะต้อง นำหนังสือค้ำประกันของธนาคารหรือหนังสือค้ำประกันอิเล็กทรอนิกส์ของธนาคารภายในประเทศตามแบบหนังสือค้ำประกัน ดังระบุในข้อ ๑.๔(๔) มาวางไว้ต่อกรม เพื่อเป็นหลักประกันแทน

กรมจะคืนเงินประกันผลงาน และ/หรือหนังสือค้ำประกันของธนาคารดังกล่าวตามวรรคหนึ่งให้แก่ผู้รับจ้าง พร้อมกับการจ่ายเงินงวดสุดท้าย

๑๓. ข้อสงวนสิทธิในการยื่นข้อเสนอและอื่น ๆ

๑๓.๑ เงินค่าจ้างสำหรับงานจ้างครั้งนี้ ได้มาจากเงินงบประมาณประจำปี พ.ศ.๒๕๖๕

การจัดซื้อหรือจัดจ้างครั้งนี้จะมีการลงนามในสัญญาหรือข้อตกลงเป็นหนังสือได้ต่อเมื่อพระราชบัญญัติงบประมาณ รายจ่ายประจำปีงบประมาณ พ.ศ.๒๕๖๕ มีผลใช้บังคับ และได้รับการจัดสรรงบประมาณรายจ่ายประจำปีงบประมาณ พ.ศ. ๒๕๖๕ จากสำนักงบประมาณแล้ว และกรณีที่หน่วยงานของรัฐไม่ได้รับการจัดสรรงบประมาณเพื่อการจัดทำในครั้งดังกล่าว หน่วยงานของรัฐสามารถยกเลิกการจัดทำได้

๑๓.๒ เมื่อกรมได้คัดเลือกผู้ยื่นข้อเสนอรายใด ให้เป็นผู้รับจ้าง และได้ตกลงจ้างตามการประกวด ราคาอิเล็กทรอนิกส์แล้ว ถ้าผู้รับจ้างจะต้องส่งหรือนำสิ่งของมาเพื่องานจ้างดังกล่าวเข้ามาจากต่างประเทศ และของนั้น ต้องนำเข้ามาโดยทางเรือในเส้นทางที่มีเรือไทยเดินอยู่ และสามารถให้บริการรับขนได้ตามที่รัฐมนตรีว่าการกระทรวงคมนาคม ประกาศกำหนด ผู้ยื่นข้อเสนอซึ่งเป็นผู้รับจ้างจะต้องปฏิบัติตามกฎหมายว่าด้วยการส่งเสริมการพาณิชย์ ดังนี้

(๑) แฉงการสั่งหรือนำสิ่งของดังกล่าวเข้ามาจากต่างประเทศต่อกรมเจ้าท่า ภายใน ๗ วัน นับตั้งแต่วันที่ผู้รับจ้างสั่ง หรือซื้อของจากต่างประเทศ เว้นแต่เป็นของที่รัฐมนตรีว่าการกระทรวงคมนาคมประกาศยกเว้นให้ บรรทุกโดยเรืออื่นได้

(๒) จัดการให้สิ่งของดังกล่าวบรรทุกโดยเรือไทย หรือเรือที่มีสิทธิเช่นเดียวกับเรือไทยจาก ต่างประเทศมายังประเทศไทย เว้นแต่จะได้รับอนุญาตจากกรมเจ้าท่าให้บรรทุกสิ่งของนั้นโดยเรืออื่นที่มีใช้เรือไทย ซึ่งจะต้องได้รับอนุญาตเช่นนั้นก่อนบรรทุกของลงเรืออื่น หรือเป็นของที่รัฐมนตรีว่าการกระทรวงคมนาคมประกาศยกเว้นให้ บรรทุกโดยเรืออื่น

(๒) ในกรณีที่มิปฏิบัติตาม (๑) หรือ (๒) ผู้รับจ้างจะต้องรับผิดชอบตามกฎหมายว่าด้วยการส่งเสริม

การพาณิชย์นาวี

๑๓.๓ ผู้ยื่นข้อเสนอซึ่งกรมได้คัดเลือกแล้ว ไม่ไปทำสัญญา หรือข้อตกลงจ้างเป็นหนังสือภายในเวลาที่กำหนด ดังระบุไว้ในข้อ ๗ กรมจะริบหลักประกันการยื่นข้อเสนอ หรือเรียกธองจากผู้ออกหนังสือค้ำประกันการ ยื่นข้อเสนอทันที และอาจพิจารณาเรียกธองให้ชดใช้ความเสียหายอื่น (ถ้ามี) รวมทั้งจะพิจารณาให้เป็นผู้ทำงานตามระเบียบ กระทรวงการคลังว่าด้วยการจัดซื้อจัดจ้างและการบริหารพัสดุภาครัฐ

๑๓.๔ กรมสงวนสิทธิที่จะแก้ไขเพิ่มเติมเงื่อนไข หรือข้อกำหนดในแบบสัญญาหรือข้อตกลงจ้างเป็น หนังสือให้เป็นไปตามความเห็นของสำนักงานอัยการสูงสุด (ถ้ามี)

๑๓.๕ ในกรณีที่เอกสารแนบท้ายเอกสารประกวดราคาอิเล็กทรอนิกส์นี้ มีความขัดหรือแย้งกัน ผู้ยื่นข้อเสนอจะต้องปฏิบัติตามคำวินิจฉัยของกรม คำวินิจฉัยดังกล่าวให้ถือเป็นที่สุด และผู้ยื่นข้อเสนอไม่มีสิทธิเรียกร้อง ค่าใช้จ่ายใดๆ เพิ่มเติม

๑๓.๖ กรมอาจประกาศยกเลิกการจัดจ้างในกรณีต่อไปนี้ได้ โดยที่ผู้ยื่นข้อเสนอจะเรียกร้องค่าเสียหายใดๆ จากหน่วยงานของรัฐไม่ได้

(๑) กรมไม่ได้รับการจัดสรรเงินที่จะใช้ในการจัดจ้างหรือเงินที่ได้รับจัดสรรแต่ไม่เพียงพอที่จะทำการจัด จ้างครั้งนี้ต่อไป

(๒) มีการกระทำที่เข้าลักษณะผู้ยื่นข้อเสนอที่ชนะการจัดจ้างหรือที่ได้รับการคัดเลือกมีผลประโยชน์ ร่วมกัน หรือมีส่วนได้เสียกับผู้ยื่นข้อเสนอรายอื่น หรือขัดขวางการแข่งขันอย่างเป็นธรรมหรือสมยอมกันกับผู้ยื่นข้อเสนอราย อื่น หรือเจ้าหน้าที่ในการเสนอราคา หรือสื่อว่าการกระทำทุจริตอื่นใดในการเสนอราคา

(๓) การทำการจัดจ้างครั้งนี้ต่อไปอาจก่อให้เกิดความเสียหายแก่กรมหรือกระทบต่อประโยชน์สาธารณะ

(๔) กรณีอื่นในทำนองเดียวกับ (๑) (๒) หรือ (๓) ตามที่กำหนดในกฎกระทรวงซึ่งออกตามความใน กฎหมายว่าด้วยการจัดซื้อจัดจ้างและการบริหารพัสดุภาครัฐ

๑๔. การปรับราคาค่างานก่อสร้าง

การปรับราคาค่างานก่อสร้างตามสูตรการปรับราคาดังระบุในข้อ ๑.๕ จะนำมาใช้ในกรณีที่ค่างานก่อสร้างลดลง หรือเพิ่มขึ้น โดยวิธีการต่อไปนี้

ตามเงื่อนไข หลักเกณฑ์ สูตรและวิธีคำนวณที่กำกับสัญญาแบบปรับราคาได้ตามมติคณะรัฐมนตรี เมื่อวันที่ ๒๒ สิงหาคม ๒๕๓๒ เรื่อง การพิจารณาช่วยเหลือผู้ประกอบการอาชีพงานก่อสร้าง ตามหนังสือสำนักเลขาธิการคณะรัฐมนตรี ที่ นร ๐๒๐๓/ว ๑๐๔ ลงวันที่ ๒๔ สิงหาคม ๒๕๓๒

สูตรการปรับราคา (สูตรค่า K) จะต้องคงที่ที่ระดับที่กำหนดไว้ในวันแล้วเสร็จตามที่กำหนดไว้ในสัญญา หรือ ภายในระยะเวลาที่กรมได้ขยายออกไป โดยจะใช้สูตรของทางราชการที่ได้รับระบุไว้ในข้อ ๑.๕

๑๕. มาตรฐานฝีมือช่าง

เมื่อกรม ได้คัดเลือกผู้ยื่นข้อเสนอรายใดให้เป็นผู้รับจ้างและได้ตกลงจ้างก่อสร้างตามประกาศนี้แล้ว ผู้ยื่นข้อเสนอจะต้องตกลงว่าในการปฏิบัติงานก่อสร้างดังกล่าว ผู้ยื่นข้อเสนอจะต้องมีและใช้ผู้ผ่านการทดสอบมาตรฐานฝีมือช่างหรือผู้ผ่านการทดสอบมาตรฐานฝีมือช่างจากคณะกรรมการกำหนดมาตรฐานและทดสอบฝีมือแรงงาน หรือสถาบันของทางราชการอื่นหรือสถาบันเอกชนที่ทางราชรับรอง หรือผู้มีวุฒิปริญญาตรี ปวช. ปวส. และ ปวท. หรือเทียบเท่าจากสถาบันการศึกษาที่ ก.พ.รับรองให้เข้ารับราชการได้ในอัตราไม่ต่ำกว่าร้อยละ ๑๐ ของแต่ละสาขาช่าง แต่จะต้องมีจำนวนช่างอย่างน้อย ๑ คน ในแต่ละสาขาช่าง ดังต่อไปนี้

๑๕.๑ ช่างก่อสร้าง ✓

๑๕.๒ วิศวกรโยธา

..... ฯลฯ.....

๑๖. การปฏิบัติตามกฎหมายและระเบียบ

ในระหว่างระยะเวลาการก่อสร้าง ผู้ยื่นข้อเสนอที่ได้รับการคัดเลือกให้เป็นผู้รับจ้างต้องปฏิบัติตามหลักเกณฑ์ที่กฎหมายและระเบียบได้กำหนดไว้โดยเคร่งครัด

๑๗. การประเมินผลการปฏิบัติงานของผู้ประกอบการ

กรมสามารถนำผลการปฏิบัติงานแล้วเสร็จตามสัญญาของผู้ยื่นข้อเสนอที่ได้รับการคัดเลือกให้เป็นผู้รับจ้างเพื่อนำมาประเมินผลการปฏิบัติงานของผู้ประกอบการ

ทั้งนี้ หากผู้ยื่นข้อเสนอที่ได้รับการคัดเลือกไม่ผ่านเกณฑ์ที่กำหนดจะถูกระงับการยื่นข้อเสนอหรือทำสัญญากับกรมไว้ชั่วคราว

วันที่ เดือน พ.ศ. ๒๕๖๔



(Handwritten signature)

(นายจิระพงศ์ เทพพิทักษ์)

ผู้อำนวยการสำนักงานทางหลวงที่ ๑๐
ปฏิบัติราชการแทน อธิบดีกรมทางหลวง

หมายเหตุ ๑. กรณีการประกวดราคาจ้างก่อสร้างที่มีวงเงินงบประมาณตั้งแต่ ๑,๐๐๐,๐๐๐.๐๐ บาท ขึ้นไป ผู้ยื่นข้อเสนอ

ต้องเป็นนิติบุคคลตามกฎหมาย

๒. ผู้ประกอบการสามารถจัดเตรียมเอกสารประกอบการเสนอราคา (เอกสารส่วนที่ ๑ และเอกสารส่วนที่ ๒) ในระบบ e-GP ได้ตั้งแต่วันที่ซื้อเอกสารจนถึงวันเสนอราคา

๓. เอกสารแนบท้ายเอกสารประกวดราคา แบบรูปรายการละเอียด ให้ผู้ยื่นข้อเสนอ สามารถดาวน์โหลดได้ที่เว็บไซต์ www.doh.go.th ดังนี้

(๑) รายการละเอียดและข้อกำหนดการก่อสร้างทางหลวง เล่มที่ ๑ และเล่มที่ ๒

(๒) รายละเอียดและข้อกำหนดการจัดทำเครื่องหมายจราจรบนผิวทางฉบับกรกฎาคม ๒๕๕๑

(๓) ข้อกำหนดและมาตรฐานทั่วไป งานติดตั้งไฟฟ้าแสงสว่างบนทางหลวง

(๔) ข้อกำหนดและมาตรฐานทั่วไป งานติดตั้งไฟสัญญาณจราจรและไฟกระพริบบนทางหลวง

(๕) คู่มือเครื่องหมายควบคุมการจราจรในงานก่อสร้าง งานบูรณะและงานบำรุงรักษาทางหลวงแผ่นดิน ฉบับปี พ.ศ.๒๕๖๑

(๖) คู่มือควบคุมงานก่อสร้างสะพานและท่อเหลี่ยม คสล.

(๗) คู่มือการใช้อุปกรณ์ควบคุมการจราจรบริเวณพื้นที่ก่อสร้าง

(๘) รายละเอียดและหลักเกณฑ์งานบริหารการจราจรในระหว่างการก่อสร้าง

(๙) ข้อกำหนดพิเศษ

(๑๐) STANDARD DRAWING

(๑๑) แนวทางการพิจารณาขยายอายุสัญญาหรือการงดหรือลดค่าปรับงานจ้างเหมาของกรมทางหลวง (สิงหาคม ๒๕๖๑)

(๑๒) มาตรฐาน (ทล.-ม.) และข้อกำหนด (ทล.-ก.) ให้ผู้เสนอราคาคาดาน้ไหลคได้ที่

web Site : <http://mai.doh.go.th/BL๑/Pages/Default.aspx> ของกรมทางหลวง

ข้อ ๕๕ เมื่อสิ้นสุดการเสนอราคาตามข้อ ๕๔ ให้คณะกรรมการพิจารณาผลการประกวดราคาอิเล็กทรอนิกส์ ดำเนินการดังนี้

(๑) จัดพิมพ์ใบเสนอราคาและเอกสารการเสนอราคาของผู้ยื่นข้อเสนอทุกรายจากระบบ ประกวดราคาอิเล็กทรอนิกส์ จำนวน ๑ ชุด โดยให้กรรมการทุกคนลงลายมือชื่อกำกับไว้ในใบเสนอราคา และเอกสารการเสนอราคาของผู้ยื่นข้อเสนอทุกแผ่น ทั้งนี้ การซื้อหรือจ้างที่มีการกำหนดคุณลักษณะเฉพาะที่จะต้องคำนึงถึงเทคโนโลยี ของพัสดุหรือคุณสมบัติของผู้ยื่นข้อเสนอ ซึ่งอาจจะมีข้อเสนอที่ไม่อยู่ในฐานเดียวกันเป็นเหตุให้มีปัญหา ในการพิจารณาคัดเลือกข้อเสนอ ให้หน่วยงานของรัฐกำหนดเป็นเงื่อนไขให้มีการยื่นข้อเสนอด้านเทคนิค หรือข้อเสนออื่นแยกมาต่างหาก ในกรณีเช่นว่านี้ คณะกรรมการยังไม่ต้องจัดพิมพ์ใบเสนอราคาจนกว่า จะดำเนินการตามข้อ ๘๓ (๓) แล้วเสร็จ

(๒) ตรวจสอบการมีผลประโยชน์ร่วมกัน และเอกสารหลักฐานการเสนอราคาต่าง ๆ และพัสดุตัวอย่าง (ถ้ามี) หรือพิจารณาการนำเสนองานของผู้ยื่นข้อเสนอทุกราย หรือเอกสาร ที่กำหนดให้จัดส่งภายหลังจากวันเสนอราคาตามข้อ ๔๔ แล้ว คัดเลือกผู้ยื่นข้อเสนอที่ไม่มีผลประโยชน์ร่วมกัน และยื่นเอกสารการเสนอราคาครบถ้วน ถูกต้อง มีคุณสมบัติและข้อเสนอทางด้านเทคนิคหรือเสนอพัสดุ ที่มีรายละเอียดคุณลักษณะเฉพาะครบถ้วน ถูกต้อง ตามเงื่อนไขที่หน่วยงานของรัฐกำหนดไว้ในประกาศ และเอกสารประกวดราคาอิเล็กทรอนิกส์ ในกระบวนการพิจารณา คณะกรรมการอาจสอบถามข้อเท็จจริงเพิ่มเติมจากผู้ยื่นข้อเสนอ รายใดก็ได้ แต่จะให้ผู้ยื่นข้อเสนอรายใดเปลี่ยนแปลงสาระสำคัญของข้อเสนอไว้แล้วมิได้ และหากคณะกรรมการเห็นว่าผู้ยื่นข้อเสนอรายใดมีคุณสมบัติไม่ครบถ้วนตามเงื่อนไขที่หน่วยงานของรัฐ กำหนดไว้ในประกาศและเอกสารประกวดราคาอิเล็กทรอนิกส์ ให้คณะกรรมการตัดรายชื่อของผู้ยื่นข้อเสนอรายนั้น ออกจากการประกวดราคาอิเล็กทรอนิกส์ในครั้งนั้น ในกรณีที่ผู้ยื่นข้อเสนอรายใดเสนอเอกสารทางเทคนิคหรือรายละเอียดคุณลักษณะเฉพาะ ของพัสดุที่จะซื้อหรือจ้างไม่ครบถ้วน หรือเสนอรายละเอียดแตกต่างไปจากเงื่อนไขที่หน่วยงานของรัฐ กำหนดไว้ในประกาศและเอกสารประกวดราคาอิเล็กทรอนิกส์ ในส่วนที่มีสาระสำคัญและความ แตกต่างนั้นไม่มีผลทำให้เกิดการได้เปรียบเสียเปรียบต่อผู้ยื่นข้อเสนอรายอื่นหรือเป็นการผิดพลาดเล็กน้อย ให้พิจารณา ผ่อนปรนการตัดสินผู้ยื่นข้อเสนอรายนั้น

(๓) พิจารณาคัดเลือกพัสดุหรือคุณสมบัติของผู้ยื่นข้อเสนอที่ถูกต้องตาม (๒) และพิจารณา คัดเลือกข้อเสนอตามหลักเกณฑ์ที่กำหนดในประกาศและเอกสารประกวดราคาอิเล็กทรอนิกส์ โดยให้จัด เรียงลำดับผู้เสนอราคาต่ำสุดหรือได้คะแนนรวมสูงสุด ไม่เกิน ๓ ราย ในกรณีที่ผู้ยื่นข้อเสนอรายที่คัดเลือกไว้ไม่ยอมเข้าทำสัญญาหรือข้อตกลงกับหน่วยงานของรัฐ ในเวลาที่กำหนดตามเอกสารประกวดราคาอิเล็กทรอนิกส์ ให้คณะกรรมการพิจารณาผู้เสนอราคาต่ำรายถัดไป หรือผู้ที่ได้คะแนนรวมสูงรายถัดไปตามลำดับ แล้วแต่กรณี

(๔) จัดทำรายงานผลการพิจารณาและความเห็นพร้อมด้วยเอกสารที่ได้รับไว้ทั้งหมดเสนอ หัวหน้าหน่วยงานของรัฐ ผ่านหัวหน้าเจ้าหน้าที่เพื่อพิจารณาให้ความเห็นชอบ ทั้งนี้ รายงานผลการ พิจารณาดังกล่าว ให้ประกอบด้วยรายการอย่างน้อย ดังต่อไปนี้

(ก) รายการพัสดุที่จะซื้อหรือจ้าง

(ข) รายชื่อผู้ยื่นข้อเสนอ ราคาที่เสนอ และข้อเสนอของผู้ยื่นข้อเสนอทุกราย

(ค) รายชื่อผู้ยื่นข้อเสนอที่ผ่านการคัดเลือกกว่าไม่เป็นผู้มีผลประโยชน์ร่วมกัน

(ง) หลักเกณฑ์การพิจารณาคัดเลือกข้อเสนอ พร้อมเกณฑ์การให้คะแนน

(จ) ผลการพิจารณาคัดเลือกข้อเสนอและการให้คะแนนข้อเสนอของผู้ยื่นข้อเสนอทุกราย พร้อมเหตุผลสนับสนุนในการพิจารณา

ข้อ ๕๖ ในกรณีที่ปรากฏว่ามีผู้ยื่นข้อเสนอเพียงรายเดียวหรือมีผู้ยื่นข้อเสนอหลายราย แต่ถูกต้องตรงตามเงื่อนไขที่กำหนดในเอกสารประกวดราคาอิเล็กทรอนิกส์เพียงรายเดียว ให้คณะกรรมการพิจารณาผลการประกวดราคาอิเล็กทรอนิกส์เสนอหัวหน้าหน่วยงานของรัฐผ่านหัวหน้าเจ้าหน้าที่ เพื่อยกเลิกการประกวดราคาอิเล็กทรอนิกส์ครั้งนั้น แต่ถ้าคณะกรรมการพิจารณาแล้วเห็นว่ามีเหตุผล สมควรที่จะดำเนินการต่อไปโดยไม่ต้องยกเลิกการประกวดราคาอิเล็กทรอนิกส์ ให้คณะกรรมการ ดำเนินการตามข้อ ๕๗ หรือข้อ ๕๘ แล้วแต่กรณี โดยอนุโลม

ในกรณีที่ไม่มีผู้ยื่นข้อเสนอหรือมีแต่ไม่ถูกต้องตรงตามเงื่อนไขที่กำหนดในเอกสารประกวดราคา อิเล็กทรอนิกส์ ให้เสนอหัวหน้าหน่วยงานของรัฐผ่านหัวหน้าเจ้าหน้าที่ เพื่อยกเลิกการประกวดราคา อิเล็กทรอนิกส์ครั้งนั้นและดำเนินการประกวดราคาอิเล็กทรอนิกส์ใหม่ แต่หากหัวหน้าหน่วยงานของรัฐ พิจารณาแล้วเห็นว่าการประกวดราคาอิเล็กทรอนิกส์ใหม่ อาจไม่ได้ผลดี จะสั่งให้ดำเนินการซื้อหรือจ้าง โดยวิธีคัดเลือกตามมาตรา ๕๖ วรรคหนึ่ง (๑) (ก) หรือวิธีเฉพาะเจาะจงตามมาตรา ๕๖ วรรคหนึ่ง (๒) (ก) แล้วแต่กรณีก็ได้ เว้นแต่หน่วยงานของรัฐจะดำเนินการซื้อหรือจ้างโดยวิธีคัดเลือกหรือวิธีเฉพาะเจาะจงด้วยเหตุอื่น ให้เริ่มกระบวนการซื้อหรือจ้างใหม่โดยการจัดทำรายงานขอซื้อหรือขอจ้าง ตามข้อ ๒๒

ข้อ ๕๗ ในการพิจารณาผลการประกวดราคาอิเล็กทรอนิกส์ กรณีที่หน่วยงานของรัฐเลือกใช้ เกณฑ์ราคา หากปรากฏว่ามีผู้เสนอราคาต่ำสุดเท่ากันหลายราย ให้คณะกรรมการพิจารณาราคาต่ำสุด ของผู้ที่เสนอราคาเข้าสู่ระบบประกวดราคา อิเล็กทรอนิกส์ในลำดับแรกเป็นผู้ชนะการเสนอราคาในครั้งนั้น ในกรณีที่ปรากฏว่าราคาของผู้ที่ชนะการเสนอราคายังสูงกว่าวงเงินที่จะซื้อหรือจ้างตามข้อ ๒๒ ให้คณะกรรมการดำเนินการ ดังนี้

(๑) ให้แจ้งผู้ที่เสนอราคารายที่คณะกรรมการเห็นสมควรซื้อหรือจ้างนั้นผ่านระบบประกวดราคา อิเล็กทรอนิกส์เพื่อต่อรองราคาให้ต่ำสุดเท่าที่จะทำได้ หากผู้ที่เสนอราคารายนั้นยอมลดราคาและยื่น ใบเสนอราคาผ่านระบบประกวดราคา อิเล็กทรอนิกส์แล้ว ราคาที่เสนอใหม่ไม่สูงกว่าวงเงินที่จะซื้อหรือจ้าง หรือสูงกว่าแต่ส่วนที่สูงกว่านั้นไม่เกินร้อยละสิบของวงเงินที่จะซื้อหรือจ้าง หรือต่อรองราคาแล้วไม่ยอม ลดราคาลงอีกแต่ส่วนที่สูงกว่านั้นไม่เกินร้อยละสิบของวงเงินที่จะซื้อหรือจ้าง ถ้าเห็นว่าราคาดังกล่าว เป็นราคาที่เหมาะสม ก็ให้เสนอซื้อหรือจ้างจากผู้ที่เสนอราคารายนั้น

(๒) ถ้าดำเนินการตาม (๑) แล้วไม่ได้ผล ให้แจ้งผู้ที่เสนอราคาที่คณะกรรมการเห็นสมควรซื้อ หรือจ้างทุกรายผ่านระบบประกวดราคาอิเล็กทรอนิกส์ เพื่อมาเสนอราคาใหม่พร้อมกันโดยยื่นใบเสนอราคา ผ่านระบบประกวดราคา อิเล็กทรอนิกส์ภายในกำหนดระยะเวลาอันสมควร หากรายใดไม่ยื่นใบเสนอราคา ให้ถือว่ารายนั้นยื่นราคาตามที่เสนอไว้เดิม หากผู้ที่เสนอราคาต่ำสุดในการเสนอราคาครั้งนี้เสนอราคา ไม่สูงกว่าวงเงินที่จะซื้อหรือจ้าง หรือสูงกว่าแต่ส่วนที่สูงกว่านั้นไม่เกินร้อยละสิบของวงเงินที่จะซื้อหรือจ้าง ถ้าเห็นว่าราคาดังกล่าวเป็นราคาที่เหมาะสม ก็ให้เสนอซื้อหรือจ้างจากผู้ที่เสนอราคารายนั้น

(๓) ถ้าดำเนินการตาม (๒) แล้วไม่ได้ผล ให้เสนอความเห็นต่อหัวหน้าหน่วยงานของรัฐ ผ่านหัวหน้าเจ้าหน้าที่เพื่อประกอบการใช้ดุลพินิจว่าจะยกเลิกการซื้อหรือจ้าง หรือขอเงินเพิ่มเติม หรือลดรายการ ลดจำนวน หรือลดเนื้องาน หากการดำเนินการดังกล่าวทำให้ลำดับของผู้ชนะการเสนอราคา เปลี่ยนแปลงไปจากเดิม ถือว่าก่อให้เกิดการได้เปรียบเสียเปรียบระหว่างผู้เสนอราคา ให้ยกเลิกการซื้อ หรือจ้างในครั้งนั้น แต่หากหัวหน้าหน่วยงานของรัฐพิจารณาแล้วเห็นว่า การดำเนินการประกวดราคา อิเล็กทรอนิกส์ใหม่อาจไม่ได้ผลดี จะสั่งให้ดำเนินการซื้อหรือจ้างโดยวิธีคัดเลือกตาม

มาตรา ๕๖ วรรคหนึ่ง (๑) (ก) หรือวิธีเฉพาะเจาะจงตามมาตรา ๕๖ วรรคหนึ่ง (๒) (ก) แล้วแต่กรณีก็ได้ เว้นแต่หน่วยงานของรัฐจะดำเนินการซื้อหรือจ้างโดยวิธีคัดเลือกหรือวิธีเฉพาะเจาะจงด้วยเหตุอื่น ให้เริ่มกระบวนการซื้อหรือจ้างใหม่โดยการจัดทำรายงานขอซื้อหรือขอจ้างตามข้อ ๒๒

ข้อ ๕๘ ในการพิจารณาผลการประกวดราคาอิเล็กทรอนิกส์ กรณีที่หน่วยงานของรัฐเลือกใช้ เกณฑ์ราคาประกอบเกณฑ์อื่น หากปรากฏว่าราคาของผู้ที่ได้คะแนนรวมสูงสุด สูงกว่าวงเงินที่จะซื้อ หรือจ้างตามข้อ ๒๒ ให้คณะกรรมการดำเนินการแจ้งผู้ที่เสนอราคารายที่คณะกรรมการเห็นสมควรซื้อ หรือจ้างนั้นผ่านระบบประกวดราคาอิเล็กทรอนิกส์เพื่อต่อรองราคาให้ต่ำสุดเท่าที่จะทำได้ หากผู้ที่เสนอราคา รายนั้นยอมลดราคาและยื่นใบเสนอราคาผ่านระบบประกวดราคาอิเล็กทรอนิกส์แล้ว ราคาที่เสนอใหม่ ไม่สูงกว่าวงเงินที่จะซื้อหรือจ้าง หรือสูงกว่าแต่ส่วนที่สูงกว่านั้นไม่เกินร้อยละสิบของวงเงินที่จะซื้อหรือจ้าง หรือต่อรองราคาแล้วไม่ยอมลดราคาลงอีก แต่ส่วนที่สูงกว่านั้นไม่เกินร้อยละสิบของวงเงินที่จะซื้อ หรือจ้าง ถ้าเห็นว่าราคา ดังกล่าวเป็นราคาที่เหมาะสม ก็ให้เสนอซื้อหรือจ้างจากผู้ที่ยื่นเสนอราคารายนั้น หากดำเนินการตามวรรคหนึ่งแล้วไม่ได้ผล ให้เสนอความเห็นต่อหัวหน้าหน่วยงานของรัฐ ผ่านหัวหน้าเจ้าหน้าที่เพื่อประกอบการใช้ดุลพินิจว่าจะขอเงินเพิ่มเติม หรือยกเลิก การซื้อหรือจ้าง ในครั้งนั้นและดำเนินการประกวดราคาอิเล็กทรอนิกส์ใหม่ แต่หากหัวหน้าหน่วยงานของรัฐพิจารณาแล้วเห็นว่า การดำเนินการประกวดราคาอิเล็กทรอนิกส์ใหม่อาจไม่ได้ผลดี จะสั่งให้ดำเนินการซื้อหรือจ้างโดยวิธี คัดเลือกตามมาตรา ๕๖ วรรคหนึ่ง (๑) (ก) หรือวิธีเฉพาะเจาะจงตามมาตรา ๕๖ วรรคหนึ่ง (๒) (ก) แล้วแต่กรณีก็ได้ เว้นแต่หน่วยงานของรัฐจะ ดำเนินการซื้อหรือจ้างโดยวิธีคัดเลือกหรือวิธีเฉพาะเจาะจง ด้วยเหตุอื่น ให้เริ่มกระบวนการซื้อหรือจ้างใหม่โดยการจัดทำ รายงานขอซื้อหรือขอจ้างตามข้อ ๒๒

ข้อ ๕๙ ให้นำความในข้อ ๔๒ มาใช้บังคับกับการประกาศผลผู้ชนะการซื้อหรือจ้างโดยวิธี ประกวดราคาอิเล็กทรอนิกส์ โดย อนุโลม



(นายจิระพงศ์ เทพพิทักษ์)

ผู้อำนวยการสำนักงานทางหลวงที่ ๑๐

ปฏิบัติราชการแทน อธิบดีกรมทางหลวง

ระเบียบกระทรวงการคลังว่าด้วยการจัดซื้อจัดจ้างและการบริหารพัสดุภาครัฐ พ.ศ.๒๕๖๐

ข้อ ๑๗๖ คณะกรรมการตรวจรับพัสดุในงานจ้างก่อสร้าง มีหน้าที่ดังนี้

(๑) ตรวจสอบคุณสมบัติของผู้ควบคุมงานก่อสร้างของผู้รับจ้างให้เป็นไปตามกฎหมาย ว่าด้วยการควบคุมอาคาร

(๒) ตรวจสอบรายงานการปฏิบัติงานของผู้รับจ้าง และเหตุการณ์แวดล้อมที่ผู้ควบคุมงาน ของหน่วยงานของรัฐ รายงาน โดยตรวจสอบกับแบบรูปรายการละเอียดและข้อกำหนดในสัญญา หรือข้อตกลงทุกสัปดาห์ รวมทั้งรับทราบหรือพิจารณาการสั่งหยุดงาน หรือพักงานของผู้ควบคุมงาน แล้วรายงานหัวหน้าหน่วยงานของรัฐเพื่อพิจารณาสั่งการต่อไป

(๓) ให้คณะกรรมการตรวจรับพัสดุหรือกรรมการที่ได้รับมอบหมายจากคณะกรรมการตรวจรับพัสดุ ออกตรวจงานจ้าง ณ สถานที่ที่กำหนดไว้ในสัญญาหรือที่ตกลงให้ทำงานจ้างนั้น ๆ ตามเวลาที่เหมาะสม และเห็นสมควร และจัดทำบันทึกผลการออกตรวจงานจ้างนั้นไว้เพื่อเป็นหลักฐานด้วย

(๔) นอกจากการดำเนินการตาม (๑) และ (๒) ในกรณีมีข้อสงสัยหรือมีกรณีที่เห็นว่า แบบรูปรายการละเอียดและข้อกำหนดในสัญญาหรือมีข้อตกลงมีข้อความคลาดเคลื่อนเล็กน้อย หรือไม่เป็นไปตามหลักวิชาการช่างให้มีอำนาจสั่งเปลี่ยนแปลงแก้ไขเพิ่มเติม หรือตัดทอนงานจ้างได้ตามที่ เห็นสมควร และตามหลักวิชาการช่าง เพื่อให้เป็นไปตามแบบรูปรายการละเอียด

(๕) โดยปกติให้ตรวจผลงานที่ผู้รับจ้างส่งมอบภายใน ๓ วันทำการ นับแต่วันที่ประธานกรรมการ ได้รับทราบการส่งมอบงาน และให้ทำการตรวจรับให้เสร็จสิ้นไปโดยเร็วที่สุด

(๖) เมื่อตรวจเห็นว่าเป็นการถูกต้องครบถ้วนเป็นไปตามแบบรูปรายการละเอียดและข้อกำหนด ในสัญญาหรือข้อตกลงแล้ว ให้ถือว่าผู้รับจ้างส่งมอบงานครบถ้วนตั้งแต่วันที่ผู้รับจ้างส่งงานจ้างนั้น และให้ทำใบรับรองผลการปฏิบัติงานทั้งหมดหรือเฉพาะงวด แล้วแต่กรณี โดยลงชื่อไว้เป็นหลักฐาน อย่างน้อย ๒ ฉบับ มอบให้แก่ผู้รับจ้าง ๑ ฉบับ และเจ้าหน้าที่ ๑ ฉบับ เพื่อทำการเบิกจ่ายเงิน ตามระเบียบว่าด้วยการเบิกจ่ายเงินของหน่วยงานของรัฐ และรายงานให้หัวหน้าหน่วยงานของรัฐทราบ ในกรณีที่คณะกรรมการตรวจรับพัสดุเห็นว่าผลงานที่ส่งมอบทั้งหมดหรืองวดใดก็ตามไม่เป็น ไปตามแบบรูปรายการละเอียดและข้อกำหนดในสัญญาหรือข้อตกลง ให้รายงานหัวหน้าหน่วยงานของรัฐ ผ่านหัวหน้าเจ้าหน้าที่เพื่อทราบหรือสั่งการ แล้วแต่กรณี

(๗) ในกรณีที่กรรมการตรวจรับพัสดุบางคนไม่ยอมรับงานโดยทำความเห็นแย้งไว้ ให้เสนอ หัวหน้าหน่วยงานของรัฐ เพื่อพิจารณาสั่งการ ถ้าหัวหน้าหน่วยงานของรัฐสั่งการให้ตรวจรับงานจ้างนั้นไว้ จึงดำเนินการตาม (๖)

ข้อ ๑๗๗ ผู้ควบคุมงาน มีหน้าที่ดังนี้

(๑) ตรวจและควบคุมงาน ณ สถานที่ที่กำหนดไว้ในสัญญา หรือที่ตกลงให้ทำงานจ้างนั้น ๆ ทุกวันให้เป็นไปตามแบบรูปรายการละเอียด และข้อกำหนดในสัญญาทุกประการโดยสั่งเปลี่ยนแปลง แก้ไขเพิ่มเติม หรือตัดทอนงานจ้างได้ตามที่เห็นสมควร และตามหลักวิชาการช่างเพื่อให้เป็นไปตามแบบ รูปรายการละเอียด และข้อกำหนดในสัญญา ถ้าผู้รับจ้างขัดขืนไม่ปฏิบัติตามก็สั่งให้หยุดงานนั้นเฉพาะ ส่วนหนึ่งส่วนใดหรือทั้งหมดแล้วแต่กรณีไว้ก่อน จนกว่าผู้รับจ้างจะปฏิบัติให้ถูกต้องตามคำสั่งและให้ รายงานคณะกรรมการตรวจรับพัสดุหรือผู้ที่ได้รับมอบหมายให้ทำหน้าที่รับผิดชอบการบริหารสัญญา หรือข้อตกลง และการตรวจรับพัสดุที่เป็นงานจ้างก่อสร้างทันที

(๒) ในกรณีที่ปรากฏว่าแบบรูปรายการละเอียด หรือข้อกำหนดในสัญญามีข้อความขัดกัน หรือเป็นที่คาบคานได้ว่าถึงแม้ว่างานนั้นจะได้เป็นไปตามแบบรูปรายการละเอียด และข้อกำหนดในสัญญา แต่เมื่อสำเร็จแล้วจะไม่มั่นคงแข็งแรงหรือไม่เป็นไปตามหลักวิชาการช่างที่ดี หรือไม่ปลอดภัยให้สั่งพักงาน นั้นไว้ก่อน แล้วรายงานคณะกรรมการตรวจรับพัสดุหรือผู้ที่ได้รับมอบหมายให้ทำหน้าที่รับผิดชอบ การบริหารสัญญาหรือข้อตกลงและการตรวจรับพัสดุที่เป็นงานจ้างก่อสร้างโดยเร็ว

(๓) จัดบันทึกสภาพการปฏิบัติงานของผู้รับจ้างและเหตุการณ์แวดล้อมเป็นรายวัน พร้อมทั้ง ผลการปฏิบัติงาน หรือ การหยุดงานและสาเหตุที่มีการหยุดงานอย่างน้อย ๒ ฉบับ เพื่อรายงาน ให้คณะกรรมการตรวจรับพัสดุหรือผู้ที่ได้รับ มอบหมายให้ทำหน้าที่รับผิดชอบการบริหารสัญญา หรือข้อตกลงและการตรวจรับพัสดุที่เป็นงานจ้างก่อสร้างทราบทุก สัปดาห์ และเก็บรักษาไว้เพื่อมอบ ให้แก่เจ้าหน้าที่เมื่อเสร็จงานแต่ละงวด โดยถือว่าเป็นเอกสารสำคัญของทางราชการเพื่อ ประกอบการตรวจสอบ ของผู้มีหน้าที่ การบันทึกการปฏิบัติงานของผู้รับจ้างให้ระบุรายละเอียดขั้นตอนการปฏิบัติงานและ วัสดุที่ใช้ด้วย

(๔) ในวันกำหนดเริ่มงานของผู้รับจ้างตามสัญญาและในวันถึงกำหนดส่งมอบงานแต่ละงวด ให้รายงานผลการ ปฏิบัติงานของผู้รับจ้างว่าเป็นไปตามสัญญาหรือไม่ ให้คณะกรรมการตรวจรับพัสดุ หรือผู้ที่ได้รับมอบหมายให้ทำหน้าที่ รับผิดชอบการบริหารสัญญาหรือข้อตกลงและการตรวจรับพัสดุ ที่เป็นงานจ้างก่อสร้างทราบภายใน ๓ วันทำการ นับแต่วัน ถึงกำหนดนั้น ๆ

J. Kow

(นายจิระพงศ์ เทพพิทักษ์)

ผู้อำนวยการสำนักงานทางหลวงที่ ๑๐

ปฏิบัติราชการแทน อธิบดีกรมทางหลวง

เอกสารแนบท้ายเอกสารประกวดราคาอิเล็กทรอนิกส์ ข้อ ๑.๑

มาตรฐาน(ทล.ม.) , ข้อกำหนด (ทล.-ก.)และ STANDARD DRAWING

เอกสารแนบท้ายประกวดราคาจ้าง เลขที่ คค ๐๖๑๒๖/eb/...../๒๕๖๕ ลงวันที่.....

จ้างก่อสร้างงานก่อสร้างเพิ่มประสิทธิภาพทางหลวง ทางหลวงหมายเลข ๒๐๗๓ ตอน บัวตารุ่ง - ลำปลายมาศ
ระหว่าง กม.๑๓+๓๘๕ - กม.๑๖+๙๒๕ ปริมาณงาน ๑ แห่ง

๑.๑ แบบรูปและรายการละเอียด

๑. รายการละเอียดและข้อกำหนดการจัดทำเครื่องหมายจราจรบนผิวทางฉบับ กรกฎาคม ๒๕๕๑
๒. ข้อกำหนดและมาตรฐานทั่วไป งานติดตั้งไฟฟ้าแสงสว่างบนทางหลวง
๓. มาตรฐานที่ ทล.-ม.๑๐๒/๒๕๓๒
๔. มาตรฐานที่ ทล.-ม.๒๐๘/๒๕๓๒
๕. มาตรฐานที่ ทล.-ม.๒๐๖/๒๕๓๒
๖. มาตรฐานที่ ทล.-ม.๒๐๑/๒๕๔๔
๗. มาตรฐานที่ ทล.-ม.๒๐๓/๒๕๕๖
๘. มาตรฐานที่ ทล.-ม.๒๑๓/๒๕๔๓
๙. มาตรฐานที่ ทล.-ม.๔๐๒/๒๕๕๗
๑๐. มาตรฐานที่ ทล.-ก.๔๐๑/๒๕๕๙
๑๑. มาตรฐานที่ ทล.-ม.๔๐๓/๒๕๓๑
๑๒. มาตรฐานที่ ทล.-ม.๔๐๘/๒๕๓๒
๑๓. DWG.NO.GD - ๗๐๓
๑๔. DWG.NO.DS - ๑๐๑ , DS - ๑๐๒
๑๕. DWG.NO.DS - ๑๐๓
๑๖. DWG.NO.GD - ๗๐๙



(นายจระพงค์ เทพพิทักษ์)

ผู้อำนวยการสำนักงานทางหลวงที่ ๑๐
ปฏิบัติราชการแทน อธิบดีกรมทางหลวง

เอกสารแนบท้ายเอกสารประกวดราคาจ้างก่อสร้างด้วยวิธีประกวดราคาอิเล็กทรอนิกส์ (e-bidding)

ข้อ ๑.๒

ใบเสนอราคาจ้างก่อสร้างด้วยวิธีประกวดราคาอิเล็กทรอนิกส์ (e-bidding)

ประกาศเลขที่ คค ๐๖๑๒๖/eb/...../๒๕๖๕ ลงวันที่.....

เรียน.....

๑. ข้าพเจ้า.....(ระบุชื่อบริษัท ท่าง ฐาน).....สำนักงานใหญ่ตั้งอยู่เลขที่.....ถนน
.....ตำบล/แขวง.....อำเภอ/เขต.....จังหวัด
.....โทรศัพท์.....โดย.....ผู้ลงนามข้างทำนี้ ได้พิจารณาเงื่อนไขต่าง ๆ ใน
เอกสารประกวดราคาอิเล็กทรอนิกส์ และเอกสารเพิ่มเติม (ถ้ามี) เลขที่.....โดยตลอดและยอมรับข้อกำหนด
และเงื่อนไขนั้นแล้ว รวมทั้งรับรองว่า ข้าพเจ้าเป็นผู้มีคุณสมบัติครบถ้วนตามที่กำหนดและไม่เป็นผู้ที่ทำงานของหน่วยงานของ
รัฐ

๒. ข้าพเจ้าขอเสนอที่จะทำงาน.....
ตามข้อกำหนดเงื่อนไขแบบรูปรายการละเอียดแห่งเอกสารประกวดราคาอิเล็กทรอนิกส์ ตามราคาที่ได้ระบุไว้
ในบัญชีรายการก่อสร้างหรือใบแจ้งปริมาณและราคา เป็นเงินทั้งสิ้นบาท (.....)ซึ่งได้
รวมภาษีมูลค่าเพิ่ม ตลอดจนภาษีอากรอื่นๆ และค่าใช้จ่ายที่ส่งปวงไว้ด้วยแล้ว

๓. ข้าพเจ้าจะยื่นคำเสนอราคานี้เป็นระยะเวลา.....วัน ตั้งแต่วันยื่นข้อเสนอและ และกรม
อาจรับคำเสนอนี้ ณ เวลาใดก็ได้ก่อนที่จะครบกำหนดระยะเวลาดังกล่าว หรือระยะเวลาที่ได้ยื่นออกไป
ตามเหตุผลอันสมควรที่กรมร้องขอ

๔. ข้าพเจ้ารับรองว่าจะส่งมอบงานตามเงื่อนไขที่เอกสารประกวดราคาอิเล็กทรอนิกส์กำหนดไว้

๕. ในกรณีที่ ข้าพเจ้าได้รับการพิจารณาให้เป็นผู้ชนะการประกวดราคาอิเล็กทรอนิกส์
ข้าพเจ้ารับรองที่จะ

๕.๑ ทำสัญญาตามแบบสัญญาจ้างก่อสร้างแนบท้ายเอกสารประกวดราคาอิเล็กทรอนิกส์
หรือตามที่สำนักงานอัยการสูงสุดได้แก้ไขเพิ่มเติมแล้วกับ กรม ภายใน.....วัน นับถัดจากวันที่ได้รับหนังสือให้ไปทำ
สัญญา

๕.๒ มอบหลักประกันการปฏิบัติตามสัญญา ตามที่ระบุไว้ในข้อ ๗ ของเอกสารประกวดราคาอิเล็กทรอนิกส์
ให้แก่กรม ขณะที่ได้ลงนามในสัญญาเป็นจำนวนร้อยละ.....ของราคาตามสัญญาที่ได้ระบุไว้ในใบเสนอราคานี้ เพื่อ
เป็นหลักประกันการปฏิบัติตามสัญญาโดยถูกต้องและครบถ้วน

หากข้าพเจ้าไม่ปฏิบัติให้ครบถ้วนตามที่ระบุไว้ในข้อ ๕.๑ และ/หรือข้อ ๕.๒ ดังกล่าวข้างต้น ข้าพเจ้ายอมให้
กรมริบหลักประกันการเสนอราคา หรือเรียกออกจากผู้ออกหนังสือค้ำประกัน ข้าพเจ้ายอมชดให้ค่าเสียหายใดๆ ที่อาจมี
แก่ กรม และกรม มีสิทธิจะให้ผู้อื่นยื่นข้อเสนอรายอื่นเป็นผู้ชนะการประกวดราคาอิเล็กทรอนิกส์ได้ หรือกรมอาจดำเนินการจัด
จ้างการประกวดราคาอิเล็กทรอนิกส์ใหม่ก็ได้

๖. ข้าพเจ้ายอมรับว่า กรม ไม่มีความผูกพันที่จะรับคำเสนอนี้ หรือใบเสนอราคาใดๆ รวมทั้ง
ไม่ต้องรับผิดชอบในค่าใช้จ่ายใดๆ อันอาจเกิดขึ้นในการที่ข้าพเจ้าได้เข้ายื่นข้อเสนอครั้งนี้

๗. เพื่อเป็นหลักประกันในการปฏิบัติโดยถูกต้อง ตามที่ได้ทำความเข้าใจและผูกพันแห่ง
คำเสนอนี้ ข้าพเจ้าขอมอบ.....เพื่อเป็นหลักประกันการเสนอราคาเป็นจำนวนเงิน
.....(.....) บาท มาพร้อมนี้

๘. ข้าพเจ้าได้ตรวจทานตัวเลขและตรวจสอบเอกสารต่างๆ ที่ได้ยื่นพร้อมใบเสนอราคานี้โดยละเอียดแล้ว และ
เข้าใจดีว่า กรม ไม่ต้องรับผิดชอบใดๆ ในความรับผิดชอบพลาดหรือตกหล่น

๙. ใบเสนอราคานี้ ได้ยื่นเสนอโดยบริสุทธิ์ยุติธรรม และปราศจากกลฉ้อฉล หรือการสมรู้ร่วมคิดกัน
โดยไม่ชอบด้วยกฎหมายกับบุคคลใดบุคคลหนึ่ง หรือหลายบุคคล หรือกับห้างหุ้นส่วน บริษัทใด ๆ ที่ได้ยื่น
ข้อเสนอในคราวเดียวกัน

เสนอมา ณ วันที่..... เดือน..... พ.ศ.

ลงชื่อ.....

(.....)

ตำแหน่ง.....

(นายจระพงค์ เทพพิทักษ์)

ผู้อำนวยการสำนักงานทางหลวงที่ ๑๐
ปฏิบัติราชการแทน อธิบดีกรมทางหลวง

เอกสารแนบท้ายเอกสารประกวดราคาอิเล็กทรอนิกส์ข้อ ๑.๔(๑)

แบบหนังสือค้ำประกัน

(หลักประกันการเสนอราคาการจ้าง)

เอกสารแนบท้ายประกวดราคาจ้างเลขที่ คค ๐๖๑๒๖/eb/...../๒๕๖๕ ลงวันที่.....

เลขที่.....

ข้าพเจ้า.....(ชื่อธนาคาร/บริษัทเงินทุน).....สำนักงานตั้งอยู่เลขที่.....ถนน.....
ตำบล/แขวง.....อำเภอ/เขต.....จังหวัด.....โดย.....
ผู้มีอำนาจลงนามผูกพันธนาคาร/บริษัทเงินทุน ขอทำหนังสือค้ำประกันฉบับนี้ให้ไว้ต่อ.....ชื่อหน่วยงานของรัฐผู้ประกวด
ราคา).....ดั่งมีข้อความต่อไปนี้

๑. ตามที่.....(ชื่อผู้ยื่นข้อเสนอ.....)ได้ยื่นของประกวดราคาสำหรับการจัดจ้าง.....ตามเอกสาร
ประกวดราคาเลขที่.....ซึ่งต้องวางหลักประกันของตามเงื่อนไขการประกวดราคาต่อ.....
.....(ชื่อหน่วยงานของรัฐผู้ประกวดราคา).....เป็นจำนวนเงิน.....บาท (.....) นั้น

ข้าพเจ้ายินยอมผูกพันตนโดยไม่มีเงื่อนไขที่จะค้ำประกันการชำระเงินตามสิทธิเรียกร้องของ.....
(ชื่อหน่วยงานของรัฐผู้ประกวดราคา).....จำนวนไม่เกิน.....บาท (.....)
ในฐานะเป็นลูกหนี้ร่วม ในกรณี.....(ชื่อผู้ยื่นข้อเสนอ).....ไม่ปฏิบัติตามเงื่อนไขในการประกวดราคาอันเป็นเหตุให้
.....(ชื่อหน่วยงานของรัฐผู้ประกวดราคา).....มีสิทธิรับหลักประกันของประกวดราคาหรือชดใช้ค่าเสียหายใด ๆ
รวมทั้งกรณีที่.....(ชื่อผู้ยื่นข้อเสนอ).....ได้ถอนใบเสนอราคาของตนภายในระยะเวลาที่ใบเสนอราคายังมีผลอยู่
หรือมิได้ไปลงนามในสัญญาเมื่อได้รับแจ้งไปทำสัญญา หรือมิได้วางหลักประกันสัญญาภายในระยะเวลาที่กำหนดในเอกสาร
ประกวดราคา โดย.....(ชื่อหน่วยงานของรัฐผู้ประกวดราคา).....ไม่จำเป็นต้องเรียกร้องให้.....(ชื่อผู้ยื่นข้อเสนอ)
ชำระหนี้ก่อน

๒. หนังสือค้ำประกันนี้มีผลใช้บังคับตั้งแต่วันที่.....เดือน.....พ.ศ.ถึงวันที่.....
เดือน.....พ.ศ.และข้าพเจ้าจะไม่เพิกถอนการค้ำประกันนี้ภายในระยะเวลาที่กำหนดไว้

๓. ถ้า.....(ชื่อผู้ยื่นข้อเสนอ).....ขยายกำหนดเวลายื่นราคาของการเสนอราคาออกไป ข้าพเจ้ายินยอมที่จะ
ขยายกำหนดระยะเวลาการค้ำประกันนี้ออกไปตลอดระยะเวลาที่ยื่นราคาที่ได้ขยายออกไปดังกล่าว

ข้าพเจ้าได้ลงนามและประทับตราไว้ต่อหน้าพยานเป็นสำคัญ

(ลงชื่อ).....ผู้ค้ำประกัน

(.....)

ตำแหน่ง.....

(ลงชื่อ).....พยาน

(.....)

(ลงชื่อ).....พยาน

(.....)

(นายจิระพงศ์ เทพพิทักษ์)

ผู้อำนวยการสำนักงานทูลงที่ ๑๐
ปฏิบัติราชการแทน อธิบดีกรมทูลง

เอกสารแนบท้ายเอกสารประกวดราคาอิเล็กทรอนิกส์ข้อ ๑.๔(๒)

แบบหนังสือค้ำประกัน

(หลักประกันสัญญาจ้าง)

เอกสารแนบท้ายประกวดราคาจ้างเลขที่ คค ๐๖๑๒๖/eb/...../๒๕๖๕ ลงวันที่.....

เลขที่.....

ข้าพเจ้า.....(ชื่อธนาคาร).....สำนักงานตั้งอยู่เลขที่.....ถนน.....
ตำบล/แขวง.....อำเภอ/เขต.....จังหวัด.....โดย.....ผู้มีอำนาจลงนาม
ผูกพันธนาคาร ขอทำหนังสือค้ำประกันฉบับนี้ไว้ต่อ.....(ชื่อหน่วยงานของรัฐผู้ว่าจ้าง).....ซึ่งต่อไปนี้เรียกว่า “ผู้ว่าจ้าง”
ดั่งมีข้อความต่อไปนี้

๑. ตามที่.....(ชื่อผู้รับจ้าง).....ซึ่งต่อไปนี้เรียกว่า “ผู้รับจ้าง” ได้ทำสัญญาจ้าง.....กับ
ผู้ว่าจ้างตามสัญญาเลขที่.....ลงวันที่.....เดือน.....พ.ศ.
ซึ่งผู้รับจ้างต้องวางหลักประกันการปฏิบัติตามสัญญาต่อว่าผู้ว่าจ้างเป็นจำนวนเงิน.....บาท
(.....) ซึ่งเท่ากับร้อยละ.....(.....) ของมูลค่าทั้งหมดของสัญญา

ข้าพเจ้ายินยอมผูกพันตนโดยไม่มีเงื่อนไขที่จะค้ำประกันในการชำระเงินให้ตามสิทธิเรียกร้องของผู้ว่าจ้าง
จำนวนไม่เกิน.....บาท (.....) ในฐานะเป็นลูกหนี้ร่วม ในกรณีที่ผู้รับจ้างก่อให้เกิด
ความเสียหายใด ๆ หรือต้องชำระค่าปรับ หรือค่าใช้จ่ายใด ๆ หรือผู้รับจ้างมิได้ปฏิบัติตามภาระหน้าที่ใด ๆ ที่กำหนด

๒. หนังสือค้ำประกันนี้มีผลใช้บังคับตั้งแต่วันที่.....เดือน.....พ.ศ. ถึงวันที่
.....เดือน.....พ.ศ. และข้าพเจ้าจะไม่เพิกถอนการค้ำประกันภายในระยะเวลาที่กำหนดไว้

๓. หากผู้ว่าจ้างได้ขยายระยะเวลาให้แก่ผู้รับจ้าง ให้ถือว่าข้าพเจ้ายินยอมในกรณีนั้น ๆ ด้วย โดยให้ขยายระยะเวลา
การค้ำประกันนี้ออกไปตลอดระยะเวลาที่ผู้ว่าจ้างได้ขยายระยะเวลาให้แก่ผู้รับจ้างดังกล่าวข้างต้น

ข้าพเจ้าได้ลงนามและประทับตราไว้ต่อหน้าพยานเป็นสำคัญ

(ลงชื่อ).....ผู้ค้ำประกัน

(.....)

ตำแหน่ง.....

(ลงชื่อ).....พยาน

(.....)

(ลงชื่อ).....พยาน

(.....)

(นายจิระพงศ์ เทพพิทักษ์)

ผู้อำนวยการสำนักงานทางหลวงที่ ๑๐
ปฏิบัติราชการแทน อธิบดีกรมทางหลวง

*หมายเหตุ : กรณีลงนามในสัญญาจ้างตามปกติ ให้หน่วยงานของรัฐระบุวันที่หนังสือค้ำประกันเริ่มมีผลใช้บังคับให้มีผลตั้งแต่วันที่
วันทำสัญญาจ้าง

เอกสารแนบท้ายเอกสารประกวดราคาอิเล็กทรอนิกส์ข้อ ๑.๔(๓)

แบบหนังสือค้ำประกัน

(หลักประกันการรับเงินค้ำจ้งล่วงหน้า)

เอกสารแนบท้ายประกวดราคาจ้างเลขที่ คค ๐๖๑๒๖/eb/...../๒๕๖๕ ลงวันที่.....

เลขที่.....

ข้าพเจ้า.....(ชื่อธนาการ).....สำนักงานตั้งอยู่เลขที่.....ถนน.....
ตำบล/แขวง.....อำเภอ/เขต.....จังหวัด.....โดย.....ผู้มีอำนาจลงนาม
ผูกพันธนาการ ขอทำหนังสือค้ำประกันฉบับนี้ไว้ต่อ.....(ชื่อหน่วยงานของรัฐผู้ว่าจ้าง).....ซึ่งต่อไปนี้เรียกว่า “ผู้ว่าจ้าง”
ดังมีข้อความต่อไปนี้

๑. ตามที่.....(ชื่อผู้รับจ้าง).....ซึ่งต่อไปนี้เรียกว่า “ผู้รับจ้าง” ได้ทำสัญญากับผู้ว่าจ้างตาม
สัญญาเลขที่.....ลงวันที่.....เดือน.....พ.ศ. ซึ่งผู้รับจ้างมีสิทธิที่จะขอรับเงิน
ค้ำจ้งล่วงหน้าเป็นจำนวนเงิน.....บาท (.....) นั้น

๒. ข้าพเจ้ายินยอมผูกพันตนในฐานะเป็นลูกหนี้ร่วม โดยไม่มีเงื่อนไขที่จะค้ำประกันการจ่ายเงินค้ำจ้งล่วงหน้าที่ผู้รับ
จ้างได้รับไป ภายในวงเงินไม่เกิน.....บาท (.....)

๓. หากผู้รับจ้างซึ่งได้รับเงินค้ำจ้งล่วงหน้าตามข้อ ๑ จากผู้ว่าจ้างไปแล้ว ไม่ปฏิบัติตามสัญญา หรือตามเงื่อนไขอื่น
ๆ แนบท้ายสัญญา อันเป็นเหตุให้ต้องจ่ายเงินค้ำจ้งล่วงหน้าที่ได้รับไปดังกล่าวคืนให้แก่ผู้ว่าจ้างหรือผู้รับจ้างมีความผูกพันที่
จะต้องจ่ายคืนเงินค้ำจ้งล่วงหน้าแก่ผู้ว่าจ้างไม่ว่ากรณีใด ๆ ข้าพเจ้าตกลงที่จะจ่ายคืนเงินค้ำจ้งล่วงหน้าเต็มตามจำนวนเงิน
.....บาท (.....) หรือตามจำนวนที่ยังค้างอยู่ให้แก่ผู้ว่าจ้าง
ภายใน ๗ วัน(เจ็ด) วัน นับถัดจากวันที่ได้รับคำบอกกล่าวเป็นหนังสือจากผู้ว่าจ้าง โดยผู้ว่าจ้างไม่จำเป็นต้องเรียกให้ผู้รับจ้างชำระ
หนี้ก่อน

๔. หนังสือค้ำประกันนี้มีผลใช้บังคับตั้งแต่วันรับเงินค้ำจ้งล่วงหน้าดังกล่าวข้างต้น จนถึงวันที่.....
เดือน.....พ.ศ.(วันจ่ายเงินตามสัญญางวดสุดท้าย) / (วันที่หักเงินล่วงหน้าจากเงินค้ำจ้งไว้ครบกำหนด
แล้ว) / (วันที่หักเงินล่วงหน้าจากเงินค้ำจ้งไว้ครบจำนวนแล้ว).....และข้าพเจ้าจะไม่เพิกถอนการค้ำประกันภายใน
ระยะเวลาที่กำหนดไว้

๕. หากผู้ว่าได้ขยายระยะเวลาให้แก่ผู้รับจ้าง ให้ถือว่าข้าพเจ้าได้ยินยอมในกรณีนั้น ๆ ด้วย โดยให้ขยายระยะเวลา
การค้ำประกันนี้ออกไปตลอดระยะเวลาที่ผู้ว่าจ้างได้ขยายระยะเวลาให้แก่ผู้รับจ้างดังกล่าวข้างต้น
ข้าพเจ้าได้ลงนามและประทับตราไว้ต่อหน้าพยานเป็นสำคัญ

(ลงชื่อ).....ผู้ค้ำประกัน

(.....)

ตำแหน่ง.....

(ลงชื่อ).....พยาน

(.....)

(ลงชื่อ).....พยาน

(.....)

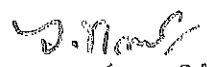
(นายจิระพงศ์ เทพพิทักษ์)

ผู้อำนวยการสำนักงานทางหลวงที่ ๑๐
ปฏิบัติราชการแทน อธิบดีกรมทางหลวง

เอกสารแนบท้ายเอกสารประกวดราคาอิเล็กทรอนิกส์ข้อ ๑.๔(๔)

แบบหนังสือค้ำประกัน

(หลักประกันการรับเงินประกันผลงานจ้าง)

เอกสารแนบท้ายประกวดราคาจ้างเลขที่ คค ๐๒๑๒๖/๒๕๖๕ ลงวันที่.....

เลขที่.....

ข้าพเจ้า.....(ชื่อธนาการ).....สำนักงานตั้งอยู่เลขที่.....ถนน.....
ตำบล/แขวง.....อำเภอ/เขต.....จังหวัด.....โดย.....ผู้มีอำนาจลงนาม
ผูกพันธนาการ ขอทำหนังสือค้ำประกันฉบับนี้ไว้ต่อ.....(ชื่อหน่วยงานของรัฐผู้ว่าจ้าง).....ซึ่งต่อไปนี้เรียกว่า "ผู้ว่าจ้าง"
ดั่งมีข้อความต่อไปนี้

๑. ตามที่.....(ชื่อผู้รับจ้าง).....ซึ่งต่อไปนี้เรียกว่า "ผู้รับจ้าง" ได้ทำสัญญาจ้างกับผู้ว่าจ้าง
ตกลงสัญญาเลขที่.....ลงวันที่.....เดือน.....พ.ศ.
โดยตามสัญญาดังกล่าวผู้ว่าจ้างจะหักเงินประกันผลงานไว้ในอัตราร้อยละ.....(.....%) ของค่าจ้างแต่ละงวด
ที่ถึงกำหนดจ่ายให้แก่ผู้รับจ้าง นั้น

๒. ข้าพเจ้ายินยอมผูกพันตนเป็นผู้ค้ำประกันผู้รับจ้างสำหรับเงินประกันผลงาน ซึ่งผู้ว่าจ้างได้หักไว้จากค่าจ้างที่
ได้จ่ายให้แก่ผู้รับจ้าง ตั้งแต่วันที่.....ถึงงวดที่.....เป็นจำนวนเงินทั้งสิ้น.....บาท
(.....) ซึ่งผู้รับจ้างได้ขอรับคืนไป กล่าวคือหากผู้รับจ้างปฏิบัติตามพร่องหรือผิดสัญญาข้อใด
ข้อหนึ่ง อันก่อให้เกิดความเสียหายใดแก่ผู้ว่าจ้าง หรือจะต้องรับผิดชอบใช้หนี้แก่ผู้ว่าจ้างไม่ว่ากรณีใด ข้าพเจ้ายอมชำระเงิน
ค่าเสียหายหรือหนี้ดังกล่าวข้างต้นให้แก่ผู้ว่าจ้างทันทีที่ได้รับแจ้งเป็นหนังสือจากผู้ว่าจ้าง โดยผู้ว่าจ้างไม่ต้องใช้สิทธิทางศาล
ก่อน ทั้งนี้ผู้ว่าจ้างไม่มีหน้าที่ต้องพิสูจน์ถึงข้อบกพร่องดังกล่าวของผู้รับจ้างแต่ประการใดอีกด้วย

๓. หนังสือค้ำประกันนี้มีผลใช้บังคับตั้งแต่วันรับเงินประกันผลงานจ้างดังกล่าวข้างต้นจนถึงวันที่.....
เดือน.....พ.ศ.(วันจ่ายเงินตามสัญญาจ้างงวดสุดท้าย).....และข้าพเจ้าจะไม่เพิกถอนการ
ค้ำประกันภายในระยะเวลาที่กำหนดไว้

๔. หากผู้ว่าจ้างได้ขยายระยะเวลาให้แก่ผู้รับจ้าง ให้ถือว่าข้าพเจ้าได้ยินยอมในกรณีนั้น ๆ ด้วย โดยให้ขยาย
ระยะเวลาการค้ำประกันนี้ออกไปตลอดระยะเวลาที่ผู้ว่าจ้างได้ขยายระยะเวลาให้แก่ผู้รับจ้างดังกล่าวข้างต้น
ข้าพเจ้าได้ลงนามและประทับตราไว้ต่อหน้าพยานเป็นสำคัญ

(ลงชื่อ).....ผู้ค้ำประกัน

(.....)

ตำแหน่ง.....

(ลงชื่อ).....พยาน

(.....)

(ลงชื่อ).....พยาน

(.....)

(นายจิระพงศ์ เทพพิทักษ์)

ผู้อำนวยการสำนักงานทางหลวงที่ ๑๐
ปฏิบัติราชการแทน อธิบดีกรมทางหลวง

เอกสารแนบท้ายเอกสารประกวดราคาจ้างด้วยวิธีประกวดราคาอิเล็กทรอนิกส์(e-bidding)ข้อ ๑(๑.๕)

รายการละเอียดการควบคุมงาน การจ่ายเงิน

และสูตรการปรับราคา ตามเอกสารประกวดราคาจ้างด้วยวิธีประกวดราคาอิเล็กทรอนิกส์(e-bidding)

ประกาศเลขที่ คค ๐๖๑๒๖/eb/...../๒๕๖๕ ลงวันที่.....

๑. วัสดุที่ใช้ตามนัยแห่งประกาศประกวดราคานี้ ผู้เสนอราคาต้องใช้วัสดุ ณ แหล่งที่มีคุณภาพที่กรมทางหลวงได้ทดลองเห็นชอบแล้ว ซึ่งอาจหาได้จากแหล่งวัสดุ.....

การระบุแหล่งวัสดุเป็นการแนะนำไว้ ตามความในวรรคก่อนนั้น ผู้รับจ้างจะถือเป็นเหตุเพื่อปิดความรับผิดชอบ ข้างตนไม่ได้ การสืบแสวงหาแหล่งวัสดุตามสัญญาเป็นหน้าที่ของผู้รับจ้างที่จะต้องจัดหาตามคุณภาพและลักษณะที่กำหนด ในการตรวจทดลองคุณภาพวัสดุตามรายละเอียดประกาศแนบท้ายนี้ กรมทางหลวงไม่รับผิดชอบในความเสียหายใด ๆ ที่เกิดขึ้นแก่ตัวอย่างที่ส่งมาให้ตรวจทดลอง

๒. บรรดาเครื่องมือเครื่องใช้ต่าง ๆ ที่จะใช้ในการดำเนินงานตามประกาศนี้ ตลอดจนวัสดุระเบิดถ้าต้องใช้ ให้เป็นหน้าที่ของผู้รับจ้างจัดหาเองทั้งสิ้น

๓. ในกรณีที่ผู้รับจ้างปฏิบัติผิดสัญญาจ้าง กรมทางหลวงมีสิทธิที่จะหักเงินค่างานของผู้รับจ้างชดใช้เงินค่าจ้างล่วงหน้าจนครบจำนวน

๔. ในกรณีที่ผู้รับจ้างมีภาระที่จะต้องชดใช้หนี้สินหรือภาระอื่นใดตามสัญญาจ้าง กรมทางหลวงจะต้องหักเงินค่างานที่มีอยู่ ชดใช้หนี้สินหรือภาระตามสัญญานั้นเสียก่อน หากมีเหลือเท่าใด จึงจะนำมาชดใช้เงินค่าจ้างที่จ่ายล่วงหน้า

๕. ในการรับเงินค่าจ้างล่วงหน้า ตามประกาศนี้

๕.๑ ในกรณีที่ผู้รับจ้างปฏิบัติผิดสัญญา กรมทางหลวงมีสิทธิเรียกร้องเงินที่จ่ายล่วงหน้าจากผู้ค้ำประกันได้

๕.๒ ความรับผิดชอบของผู้ค้ำประกันลดลงตามส่วน ตามจำนวนเงินที่กรมทางหลวงได้หักชดใช้จากเงินค่างานของผู้รับจ้าง

๕.๓ การหักเงินค่างานของผู้รับจ้างชดใช้เงินค่าจ้างที่จ่ายล่วงหน้านี้ หากปรากฏว่าผู้รับจ้างมีหนี้สินหรือภาระอื่นใดต่อกรมทางหลวง ตามสัญญาจ้างที่ไม่เกี่ยวกับเงินค่าจ้างล่วงหน้ากรมทางหลวงมีสิทธิที่จะหักเงินค่างานของผู้รับจ้างชดใช้หนี้สินหรือภาระตามสัญญาจ้างนั้นก่อน เมื่อมีเงินเหลือจึงจะหักชดใช้เงินค่าจ้างที่จ่ายล่วงหน้า

๖. ข้อกำหนดหรือเงื่อนไขที่กล่าวนี้รายละเอียดอื่น ๆ จะได้กำหนดไว้ในสัญญาจ้าง หรือสัญญาค้ำประกันแล้วแต่กรณี

๗. งานก่อสร้างสะพานและท่อโมงค์ ผู้ว่าจ้างจะแบ่งจ่ายเงินค่างานให้ตามที่กำหนดไว้ใน
 รายการละเอียดและข้อกำหนดการก่อสร้างทางหลวง เล่มที่ ๒

ส่วนงานก่อสร้างสะพานคนเดินข้ามถนน การจ่ายค่างานจะแบ่งจ่ายได้ดังต่อไปนี้

๗.๑	ก่อสร้างตอม่อทุกต้น พร้อมบันไดขึ้น - ลง ให้จ่ายได้	๕๕ %
๗.๒	ก่อสร้างคานพร้อมพื้นสะพานและราวสะพาน ให้จ่ายได้	๕๐ %
๗.๓	ก่อสร้างราวบันได รายการละเอียดต่างๆ พร้อมการตกแต่งงานทั้งหมด	
	เสร็จเรียบร้อยครบถ้วนตามแบบและสัญญาทุกประการ ให้จ่ายได้	๑๕ %
	รวม	<u>๑๐๐ %</u>

๘. ผู้รับจ้างจะต้องจัดหา จัดทำ และติดตั้งป้ายเครื่องหมาย และสัญญาณจราจรชั่วคราวตาม
 มาตรฐานกรมทางหลวง และตามแนวทางปฏิบัติการติดตั้งเครื่องหมาย และสัญญาณ สำหรับการจัดซ่อมถนนและ
 งานสาธารณูปโภคของส่วนราชการและรัฐวิสาหกิจ ซึ่งคณะกรรมการป้องกันอุบัติเหตุแห่งชาติกำหนดไว้เพื่อความ
 สะดวกและความปลอดภัยต่อการสัญจรของยานพาหนะและคนเดินเท้าในบริเวณงานก่อสร้าง

ผู้ว่าจ้างอาจให้ผู้รับจ้างเพิ่มเติมการติดตั้งป้ายเครื่องหมายและสัญญาณจราจร นอกเหนือจาก
 ที่กำหนดไว้ในมาตรฐานหรือแนวทางปฏิบัติที่กล่าวไว้ในวรรคแรก เมื่อเห็นว่าจะทำให้เกิดความปลอดภัยยิ่งขึ้น
 การก่อสร้างสะพานบริเวณที่มีสะพานเดิมอยู่ ก่อนจะดำเนินการก่อสร้าง ผู้รับจ้างต้องจัดทำ
 สะพานเบี่ยงหรือทางเบี่ยงตามแบบเลขที่ S ๕/๐๕ - ๑ ซึ่งสามารถรับน้ำหนักบรรทุกของยานพาหนะขนาด
 H ๒๐ - ๔๔ ได้ หรือตามที่ผู้ว่าจ้างกำหนดตามความจำเป็น พร้อมทั้งต้องตรวจสอบดูแลบำรุงรักษาให้อยู่ใน
 สภาพดีแข็งแรง และปลอดภัยตลอดระยะเวลาที่ใช้งานอยู่

สะพานเดิมส่วนที่เป็นไม้ หรือส่วนที่เป็นเหล็กผู้รับจ้างจะต้องจัดการรื้อออกนำส่งมอบให้กับ
 เจ้าหน้าที่ของผู้ว่าจ้าง ณ ที่ซึ่งผู้ว่าจ้างจะได้แจ้งให้ทราบ การรื้อตอม่อสะพานซึ่งเป็นไม้ตลอด ให้ใช้วิธีตัดเสาเสมอ
 ระดับดิน ถ้าเป็นไม้คอกอนกรีตให้ถอนส่วนที่เป็นไม้ออก สำหรับส่วนที่เป็นคอนกรีตของสะพานเดิมทั้งหมดที่มีไม่
 ส่วนประกอบโครงสร้างใหม่ ผู้รับจ้างต้องจัดการรื้อออกให้เป็นสมบัติของผู้รับจ้าง
 สะพานเบี่ยง หรือทางเบี่ยงซึ่งผู้รับจ้างจัดสร้างขึ้น ผู้รับจ้างเป็นฝ่ายรื้อออกเป็นสมบัติของผู้
 รับจ้าง ในเมื่อได้ทำการสร้างสิ่งก่อสร้างตามประกาศนี้เสร็จ เปิดการจราจรได้แล้ว

๙. งานรายนี้เป็นงานตามงบประมาณปี๒๕๖๕..... กรมทางหลวงจะรับทำสัญญาผูกพัน
 กับผู้ใดต่อเมื่อได้รับอนุมัติงบประมาณและเงินประจำงวด หรือได้รับอนุมัติจากคณะกรรมการ ให้ทำสัญญาได้

๑๐. ผู้รับจ้างต้องปฏิบัติเกี่ยวกับ น้ำหนักบรรทุกบนทางหลวงตามที่ทางราชการกำหนดโดย
 เครื่องวัด

๑๑. ผู้รับจ้างต้องก่อสร้างหรือจัดหาสำนักงาน และที่พักชั่วคราวดังนี้:-

๑.
๒.
๓.
๔.
๕.
๖.

ในกรณีที่ต้องจัดหาสำนักงานและที่พักชั่วคราว ผู้รับจ้างจะต้องจัดทำให้แล้วเสร็จภายใน ๔๕ วัน นับตั้งแต่วันลงนามในสัญญา และจะต้องจัดให้มีไฟฟ้าและแสงสว่างตลอดจนน้ำอุปโภคบริโภคตามควรแก่กรณี หนึ่ง สถานที่ที่จะก่อสร้างหรือจัดหาสำนักงาน และที่พักชั่วคราว จะต้องได้รับความเห็นชอบจากผู้ว่าจ้างก่อน

ผู้รับจ้างมีหน้าที่จัดหารถยนต์ปรับอากาศเครื่องยนต์ไม่น้อยกว่า ๒,๔๐๐ ซี.ซี. ที่มีสภาพใช้งานได้ดี โดยเป็นรถยนต์ใหม่หรือจดทะเบียนมาแล้วไม่เกิน ๑ ปี โดยนับถึงวันเริ่มทำงานตามสัญญาจำนวน - คัน พร้อมพนักงานขับให้สำหรับเจ้าหน้าที่ของกรมทางหลวง ในการควบคุมงานจ้างเหมาก่อสร้างทางหรือสะพานตาม สัญญา ตั้งแต่วันเริ่มงานจนแล้วเสร็จ โดยผู้รับจ้างเป็นผู้ออกค่าใช้จ่ายเกี่ยวกับ น้ำมันเชื้อเพลิง น้ำมันหล่อลื่น ค่า อะไหล่ ค่าซ่อม ค่าจ้าง และค่าล่วงเวลาของพนักงานขับทั้ง - คัน และผู้รับจ้างต้องรับผิดชอบในกรณีที่เกิด ความเสียหาย หรืออุบัติเหตุอันเกิดขึ้นจากการใช้รถยนต์ดังกล่าว ไม่ว่าความเสียหายนั้นจะเกิดขึ้นกับเจ้าหน้าที่ของ กรมทางหลวง หรือกรมทางหลวง และเพื่อประโยชน์ของทางราชการตามนัยหนังสือสำนักงานเลขาธิการ คณะรัฐมนตรี ที่ สร.๐๒๐๓/๙๒๑๒ ลงวันที่ ๑๘ กรกฎาคม ๒๕๒๗ กรมทางหลวงสงวนสิทธิที่จะแก้ไขเพิ่มเติม เงื่อนไข หรือร่างสัญญาตามที่เห็นสมควร

๑๒. เป็นหน้าที่ของผู้รับจ้างจะต้องขอรายละเอียด และตรวจสอบสภาพข้อเท็จจริงของสถานที่ที่ต้องทำงานเองก่อนการยื่นขอประกวดราคา

๑๓. การปรับราคาค่างานก่อสร้าง

การปรับราคาค่างานก่อสร้างตามสูตรการปรับราคาตั้งระบุในข้อ ๑.๗ จะนำมาใช้ในกรณีที่ค่า งานก่อสร้างลดลงหรือเพิ่มขึ้น

๑. การขอเงินเพิ่มค่างานก่อสร้างตามสัญญาแบบปรับราคาได้นี้ เป็นหน้าที่ของผู้รับจ้างที่ จะต้องเรียกร้องภายในกำหนด ๕๐ วัน นับตั้งแต่วันที่ผู้รับจ้างได้ส่งมอบงานงวดสุดท้าย หากพ้นกำหนดนี้ไปแล้ว ผู้รับจ้างไม่มีสิทธิที่จะเรียกร้องเงินเพิ่มค่างานก่อสร้างจากผู้ว่าจ้างได้อีกต่อไป และในกรณีที่ผู้ว่าจ้างจะต้องเรียกเงินคืน จากผู้รับจ้าง ให้ผู้ว่าจ้างที่เป็นคู่สัญญาเรียกเงินคืนจากผู้รับจ้างโดยเร็ว หรือให้หักค่างานของงวดต่อไป หรือให้หัก เงินจากหลักประกันสัญญาแล้วแต่กรณี

๑. การพิจารณาคำนวณเงินเพิ่มหรือลด และการจ่ายเงินเพิ่มหรือเรียกเงินคืนจากผู้รับจ้าง ตามเงื่อนไขของสัญญาแบบปรับราคาได้ ต้องได้รับการตรวจสอบและเห็นชอบจากสำนักงบประมาณ และให้ถือการพิจารณาของสำนักงบประมาณเป็นที่สิ้นสุด

สูตรการปรับราคา (สูตรค่า K) จะต้องคงที่ที่ระดับที่กำหนดไว้ในวันแล้วเสร็จตามที่กำหนดไว้ในสัญญา หรือภายในระยะเวลาที่กรมได้ขยายออกไป โดยจะใช้สูตรของทางราชการที่ได้ระบุไว้ในข้อ ๑.๕

ประเภทงานก่อสร้างและสูตรที่ใช้กับสัญญาแบบปรับราคาได้

ในการพิจารณาเพิ่มหรือลดราคาค่างานจ้างเหมาก่อสร้างให้คำนวณตามสูตร ดังนี้-

$$P = (Po) \times (K)$$

กำหนดให้ P = ราคาค่างานต่อหน่วยหรือราคาค่างานเป็นงวดที่จะต้องจ่ายให้ผู้รับจ้าง

Po = ราคาค่างานต่อหน่วยที่ผู้รับจ้างประมูลได้ หรือราคาค่างานเป็นงวด ซึ่งระบุไว้ในสัญญาแล้วแต่กรณี

K = ESCALATION FACTOR ที่หักด้วย ๔% เมื่อต้องเพิ่มค่าจ้างหรือบวกเพิ่ม ๔% เมื่อต้องเรียกค่างานคืน

ESCALATION FACTOR K หาได้จากสูตรซึ่งแบ่งตามประเภทและลักษณะงานก่อสร้าง ดังนี้-

หมวดที่ ๑ งานอาคาร

งานอาคาร หมายถึง ตั๋วอาคาร เช่น ที่ทำการ โรงเรียน โรงพยาบาล หอพัก ที่พัก หอประชุม อิมจันทร์ อิมเนเซียม สระว่ายน้ำ โรงอาหาร คลังพัสดุ โรงงาน รั้ว เป็นต้น และให้หมายรวมถึง

- ๑.๑ ไฟฟ้าของอาคารบรรจบถึงสายเมนจำหน่าย แต่ไม่รวมถึงหม้อแปลงและระบบไฟฟ้าภายในบริเวณ
- ๑.๒ ประปาของอาคารบรรจบถึงท่อเมนจำหน่าย แต่ไม่รวมถึงระบบประปาภายในบริเวณ
- ๑.๓ ระบบท่อหรือระบบสายต่าง ๆ ที่ติดหรือฝังอยู่ในส่วนของอาคาร เช่น ท่อปรับอากาศท่อก๊าซ สายไฟฟ้าสำหรับเครื่องปรับอากาศ สายล่อฟ้า ฯลฯ

๑.๔ ทางระบายน้ำของอาคารจนถึงทางระบายน้ำภายนอก

๑.๕ ส่วนประกอบที่จำเป็นสำหรับอาคาร เฉพาะส่วนที่ติดกับอาคารโดยต้องสร้างหรือประกอบพร้อมกับการก่อสร้างอาคาร แต่ไม่รวมถึงเครื่องจักรหรือเครื่องมือกลที่นำมาประกอบหรือติดตั้ง เช่น ลิฟท์ เครื่องคอมพิวเตอร์ เครื่องสูบน้ำ เครื่องปรับอากาศ พัดลม ฯลฯ

๑.๖ ทางเท้ารอบอาคาร ดินถม ดินตัก ห่างจากอาคารโดยรอบไม่เกิน ๓ เมตร

ใช้สูตร $K = 0.25 + 0.15 It/lo + 0.10 Ct/Co + 0.40 Mt/Mo + 0.10 St/So$

หมวดที่ ๒ งานดิน

๒.๑ งานดิน หมายถึง การขุดดิน การตักดิน การบดอัดดิน การขุดหน้าดิน การเกลี่ยบดอัดดิน การขุด-ถมบดอัดแน่น เช่น: คลอง คันคลอง คันกันน้ำ คันทาง ซึ่งต้องใช้เครื่องจักรเครื่องมือกลปฏิบัติงาน สำหรับการถมดิน ให้หมายความถึงการถมดินหรือทรายหรือวัสดุอื่น ที่มีการควบคุมคุณสมบัติของวัสดุนั้น ๆ และมีข้อกำหนดวิธีการถม รวมทั้งมีการบดอัดแน่นโดยใช้เครื่องจักร เครื่องมือกลเพื่อให้ได้มาตรฐานตามที่กำหนดไว้ เช่นเดียวกับงานก่อสร้างถนนหรือเชื่อมชลประทาน

ทั้งนี้ ให้รวมถึงงานประเภท EMBANKMENT, EXCAVATION, SUBBASE, SELECTED MATERIAL, UNTREATED, BASE และ SHOULDER

ใช้สูตร $K = 0.30 + 0.10 It/10 + 0.40 Et/E0 + 0.20 Ft/F0$

๒.๒ งานหินเรียง หมายถึง งานหินขนาดใหญ่นำมาเรียงกันเป็นชั้นให้เป็นระเบียบจนได้ความหนาที่ต้องการ โดยในช่องว่างระหว่างหินใหญ่จะแซมด้วยหินย่อยหรือกรวดขนาดต่าง ๆ และทรายให้เต็มช่องว่าง มีการควบคุมคุณสมบัติของวัสดุและมีข้อกำหนดวิธีการปฏิบัติโดยใช้เครื่องจักร เครื่องมือกล หรือแรงคนและให้หมายความรวมถึงงานหินทิ้ง งานหินเรียงยาแนว หรืองานหินใหญ่ที่มีลักษณะคล้ายคลึงกันเพื่อการป้องกันการกัดเซาะพังทลายของลาดตลิ่งและท้องลำน้ำ

ใช้สูตร $K = 0.40 + 0.20 It/10 + 0.20 Mt/M0 + 0.20 Ft/F0$

๒.๓ งานเจาะระเบิดหิน หมายถึง งานเจาะระเบิดหินทั่วไป ระยะทางขนย้ายไป-กลับ ประมาณไม่เกิน ๒ กิโลเมตร ยกเว้นงานเจาะระเบิดอุโมงค์ซึ่งต้องให้เทคนิคขั้นสูง

ใช้สูตร $K = 0.45 + 0.15 It/10 + 0.10 Mt/M0 + 0.20 Et/E0 + 0.10 Ft/F0$

หมวดที่ ๓ งานทาง

๓.๑ งานผิวทาง PRIME COAT, TACK COAT, SEAL COAT

ใช้สูตร $K = 0.30 + 0.40 At/A0 + 0.20 Et/E0 + 0.10 Ft/F0$

๓.๒ งานผิวทาง SURFACE TREATMENT SLURRY SEAL

ใช้สูตร $K = 0.30 + 0.10 Mt/M0 + 0.30 At/A0 + 0.20 Et/E0 + 0.10 Ft/F0$

๓.๓ งานผิวทาง ASPHALTIC CONCRETE, PENETRATION MACADAM

ใช้สูตร $K = 0.30 + 0.10 Mt/M0 + 0.40 At/A0 + 0.10 Et/E0 + 0.10 Ft/F0$

๓.๔ งานผิวถนนคอนกรีตเสริมเหล็ก หมายถึง ผิวถนนคอนกรีตที่ใช้เหล็กเสริม ซึ่งประกอบด้วย ตะแกรงเหล็กเส้นหรือตะแกรงลวดเหล็กกล้าเชื่อมติด (WELDED STEEL WIRE FABRIC) เหล็กเดือย (DOWEL BAR) เหล็กยึด (DEFORMED TIE BAR) และรอยต่อต่าง ๆ (JOINT) ทั้งนี้ ให้หมายความ รวมถึงแผ่นพื้นคอนกรีตเสริมเหล็กบริเวณคอสสะพาน (R.C.BRIDGE APPROACH) ด้วย

$$\text{ใช้สูตร } K = 0.30 + 0.10 \text{ It/Io} + 0.35 \text{ Ct/Co} + 0.10 \text{ Mt/Mo} + 0.15 \text{ St/So}$$

๓.๕ งานท่อระบายน้ำคอนกรีตเสริมเหล็กและงานบ่อพัก หมายถึง ท่อคอนกรีตเสริมเหล็กสำหรับ งานระบายน้ำ (PRECAST REINFORCED CONCRETE DRAINAGE PIPE) งานวางระบายน้ำคอนกรีตเสริมเหล็ก งานคานคอนกรีตเสริมเหล็กวางระบายน้ำและบริเวณลาดคอสสะพาน รวมทั้งงานบ่อพักคอนกรีตเสริมเหล็กและงาน คอนกรีตเสริมเหล็กอื่นที่มีรูปแบบและลักษณะงานคล้ายคลึงกัน เช่น งานบ่อพัก (MANHOLE) ท่อร้อยสายโทรศัพท์ ท่อร้อยสายไฟฟ้า เป็นต้น

$$\text{ใช้สูตร } K = 0.35 + 0.20 \text{ It/Io} + 0.15 \text{ Ct/Co} + 0.15 \text{ Mt/Mo} + 0.15 \text{ St/So}$$

๓.๖ งานโครงสร้างคอนกรีตเสริมเหล็กและงานเชื่อมกันตลิ่ง หมายถึง สะพานคอนกรีตเสริม เหล็ก โครงสร้างฐานรากคอนกรีตเสริมเหล็กคอสสะพาน (R. C. BEARING UNIT) ท่อเหลี่ยมคอนกรีตเสริมเหล็ก (R.C. BOX CULVERT) ท่อลงน้ำโครงสร้างคอนกรีตเสริมเหล็ก เชื่อมกันตลิ่งคอนกรีตเสริมเหล็ก ท่าเทียบเรือ คอนกรีตเสริมเหล็กและสิ่งก่อสร้างอื่นที่มีลักษณะคล้ายคลึงกัน

$$\text{ใช้สูตร } K = 0.30 + 0.10 \text{ It/Io} + 0.15 \text{ Ct/Co} + 0.20 \text{ Mt/Mo} + 0.25 \text{ St/So}$$

๓.๗ งานโครงสร้างเหล็ก หมายถึง สะพานเหล็กสำหรับคนเดินข้ามถนน โครงเหล็กสำหรับ ติดตั้งป้ายจราจรชนิดแขวนสูง เสาไฟฟ้าแรงสูง เสาวิทยุ เสาโทรทัศน์ หรืองานโครงสร้างเหล็กอื่นที่มีลักษณะคล้ายคลึง กัน แต่ไม่รวมถึงงานติดตั้งเสาโครงเหล็กสายส่งของการไฟฟ้าฝ่ายผลิตแห่งประเทศไทย

$$\text{ใช้สูตร } K = 0.25 + 0.10 \text{ It/Io} + 0.05 \text{ Ct/Co} + 0.20 \text{ Mt/Mo} + 0.40 \text{ St/So}$$

หมวดที่ ๔ งานชลประทาน

๔.๕ งานคอนกรีตไม่รวมเหล็กและคอนกรีตตาดคลอง หมายถึง งานคอนกรีตเสริมเหล็ก ที่หักส่วนของเหล็กออกมาแยกคำนวณต่างหากของงานฝาย ทางระบายน้ำล้นหรืออาคารชลประทาน. ประกอบของเขื่อน ซึ่งมีสัญญาแยกจ่ายเฉพาะงานคอนกรีต ดังกล่าวเท่านั้น

$$\text{ใช้สูตร } K = 0.40 + 0.15 \text{ It/Io} + 0.25 \text{ Ct/Co} + 0.20 \text{ Mt/Mo}$$

ดัชนีราคาที่ใช้คำนวณตามสูตรที่ใช้กับสัญญาแบบปรับราคาได้ จัดทำขึ้นโดย กระทรวงพาณิชย์

K = ESCALATION FACTOR

I_t = ดัชนีราคาผู้บริโภคทั่วไปของประเทศ ในเดือนที่ส่งงานแต่ละงวด

I_0 = ดัชนีราคาผู้บริโภคทั่วไปของประเทศ ในเดือนที่เปิดของประกวดราคา

C_t = ดัชนีราคาซีเมนต์ ในเดือนที่ส่งงานแต่ละงวด

C_0 = ดัชนีราคาซีเมนต์ ในเดือนที่เปิดของประกวดราคา

M_t = ดัชนีราคาวัสดุก่อสร้าง (ไม่รวมเหล็กและซีเมนต์) ในเดือนที่ส่งงานแต่ละงวด

M_0 = ดัชนีราคาวัสดุก่อสร้าง (ไม่รวมเหล็กและซีเมนต์) ในเดือนที่เปิดของประกวดราคา

S_t = ดัชนีราคาเหล็ก ในเดือนที่ส่งงานแต่ละงวด

S_0 = ดัชนีราคาเหล็ก ในเดือนที่เปิดของประกวดราคา

G_t = ดัชนีราคาเหล็กแผ่นเรียบที่ผลิตในประเทศ ในเดือนที่ส่งงานแต่ละงวด

G_0 = ดัชนีราคาเหล็กแผ่นเรียบที่ผลิตในประเทศ ในเดือนที่เปิดของประกวดราคา

A_t = ดัชนีราคาแอสฟัลท์ ในเดือนที่ส่งงานแต่ละงวด

A_0 = ดัชนีราคาแอสฟัลท์ ในเดือนที่เปิดของประกวดราคา

E_t = ดัชนีราคาเครื่องจักรกลและบริภัณฑ์ ในเดือนที่ส่งงานแต่ละงวด

E_0 = ดัชนีราคาเครื่องจักรกลและบริภัณฑ์ ในเดือนที่เปิดของประกวดราคา

F_t = ดัชนีราคาน้ำมันดีเซลหมุนเร็ว ในเดือนที่ส่งงานแต่ละงวด

F_0 = ดัชนีราคาน้ำมันดีเซลหมุนเร็ว ในเดือนที่เปิดของประกวดราคา

AC_t = ดัชนีราคาท่อซีเมนต์ใยหิน ในเดือนที่ส่งงานแต่ละงวด

AC_0 = ดัชนีราคาท่อซีเมนต์ใยหิน ในเดือนที่เปิดของประกวดราคา

PVC_0 = ดัชนีราคาท่อ PVC ในเดือนที่เปิดของประกวดราคา

GI_t = ดัชนีราคาท่อเหล็กอบสังกะสี ในเดือนที่ส่งงานแต่ละงวด

GI_0 = ดัชนีราคาท่อเหล็กอบสังกะสี ในเดือนที่เปิดของประกวดราคา

PET = ดัชนีราคาท่อ HYDENSITY POLYETHYLENE ในเดือนที่ส่งงานแต่ละงวด

PE_0 = ดัชนีราคาท่อ HYDENSITY POLYETHYLENE ในเดือนที่เปิดของประกวดราคา

W_t = ดัชนีราคาสายไฟฟ้า ในเดือนที่ส่งงานแต่ละงวด

W_0 = ดัชนีราคาสายไฟฟ้า ในเดือนที่เปิดของประกวดราคา

วิธีการคำนวณที่ใช้กับสัญญาแบบปรับราคาได้

๑. กาคำนวณหาค่า K จากสูตร ตามลักษณะงานนั้น ๆ ให้ใช้ตัวเลขดัชนีราคาวัสดุก่อสร้างของกระทรวงพาณิชย์ โดยใช้ฐานของปี ๒๕๓๐ เป็นเกณฑ์ในการคำนวณ
๒. การคำนวณหาค่า K สำหรับกรณีที่มีงานก่อสร้างหลายประเภทรวมอยู่สัญญาเดียวกัน จะต้องแยกค่าก่อสร้างแต่ละประเภทให้ชัดเจนตามลักษณะของงานนั้น และให้สอดคล้องกับสูตรที่ได้กำหนดไว้
๓. การคำนวณหาค่า K กำหนดให้ใช้ทศนิยม ๓ ตำแหน่งทุกขั้นตอน โดยไม่มีการปัดเศษและกำหนดให้ทำเลขสัมพันธ์(เปรียบเทียบ) ให้เป็นผลสำเร็จก่อน แล้วจึงนำผลลัพธ์ไปคูณกับตัวเลขคงที่หน้าเลขสัมพันธ์ นั้น
๔. ให้พิจารณาเงินเพิ่มหรือลดราคาค่างาน จากราคาที่ผู้รับจ้างทำสัญญาตกลงกับผู้ว่าจ้าง เมื่อค่า K ตามสูตรสำหรับงานก่อสร้างนั้น ๆ ในเดือนที่ส่งมอบงานมีค่าเปลี่ยนแปลงไปจากค่า K ในเดือนเปิดของประกวดราคามากกว่า ๔% ขึ้นไป โดยนำเฉพาะส่วนที่เกิน ๔% มาคำนวณปรับเพิ่มหรือลดค่าแล้วแต่กรณี (โดยไม่คิด ๔% แรกให้)
๕. ในกรณีที่ผู้รับจ้างไม่สามารถทำการก่อสร้างให้แล้วเสร็จตามระยะเวลาในสัญญา โดยเป็นความผิดของผู้รับจ้าง ค่า K ตามสูตรต่าง ๆ ที่จะนำมาใช้ในการคำนวณค่างานให้ใช้ค่า K ของเดือนสุดท้ายตามอายุสัญญา หรือค่า K ของเดือนที่ส่งมอบงานจริง แล้วแต่ที่ว่าค่า K ตัวใดจะมีค่าน้อยกว่า
๖. การจ่ายเงินแต่ละงวด ให้จ่ายค่าจ้าง งานที่ผู้รับจ้างทำได้แต่ละงวด ตามสัญญาไปก่อน ส่วนค่างานเพิ่มหรือค่างานลดลง ซึ่งจะคำนวณได้ต่อเมื่อทราบดัชนีราคาวัสดุก่อสร้าง ซึ่งนำมาคำนวณหาค่า K ของเดือนที่ส่งมอบงานงวดนั้น ๆ เป็นที่แน่นอนแล้ว เมื่อคำนวณเงินเพิ่มได้ให้ขอทำความตกลงเรื่องการเงินกับสำนักงบประมาณ

จ.ท.ค.ส.

(นายจิระพงศ์ เทพพิทักษ์)

ผู้อำนวยการสำนักงานหลวงที่ 10

ปฏิบัติราชการแทน อธิบดีกรมหลวง

บทนิยาม

เอกสารแนบท้ายเอกสารประกวดราคาจ้างก่อสร้างด้วยวิธีประกวดราคาอิเล็กทรอนิกส์ (e-bidding) ข้อ ๑(๑.๖)
การตรวจสอบ “ผู้มีผลประโยชน์ร่วมกัน” และ “การขัดขวางการแข่งขันอย่างเป็นธรรม”
ประกาศเลขที่ คค ๐๖๑๒๖/eb/...../๒๕๖๕ ลงวันที่.....

ตามระเบียบกระทรวงการคลังว่าด้วยการจัดซื้อจัดจ้างและการบริหารพัสดุภาครัฐ พ.ศ.๒๕๖๐ ข้อ ๔

“ผู้มีผลประโยชน์ร่วมกัน” หมายความว่า บุคคลธรรมดาหรือนิติบุคคลที่เข้าเสนอราคาเพื่อรับจ้าง ในการประกวดราคาจ้างของกรมเป็นผู้มีส่วนได้เสียไม่ว่าโดยทางตรงหรือทางอ้อมในกิจการของบุคคลธรรมดาหรือนิติบุคคลอื่นที่เข้าเสนอราคาเพื่อรับจ้างในการประกวดราคาจ้างของกรมในคราวเดียวกัน

การมีส่วนได้เสียไม่ว่าโดยทางตรงหรือทางอ้อมของบุคคลธรรมดาหรือนิติบุคคลดังกล่าวข้างต้น ได้แก่การที่บุคคลธรรมดาหรือนิติบุคคลดังกล่าวมีความสัมพันธ์กันในลักษณะดังต่อไปนี้

(๑) มีความสัมพันธ์กันในเชิงบริหาร โดยผู้จัดการ หุ้นส่วนผู้จัดการ กรรมการผู้จัดการ ผู้บริหาร หรือผู้มีอำนาจในการดำเนินงานในกิจการของบุคคลธรรมดาหรือของนิติบุคคลรายหนึ่ง มีอำนาจหรือสามารถใช้อำนาจในการบริหารจัดการกิจการของบุคคลธรรมดาหรือของนิติบุคคลอีกรายหนึ่งหรือหลายราย ที่เสนอราคาให้แก่กรมในการประกวดราคาจ้างครั้งนี้

(๒) มีความสัมพันธ์กันในเชิงทุนโดยผู้เป็นหุ้นส่วนในห้างหุ้นส่วนสามัญ หรือผู้เป็นหุ้นส่วนไม่จำกัดความรับผิดชอบในห้างหุ้นส่วนจำกัด หรือผู้ถือหุ้นรายใหญ่ในบริษัทจำกัดหรือบริษัทมหาชนจำกัด เป็นหุ้นส่วนในห้างหุ้นส่วนสามัญหรือห้างหุ้นส่วนจำกัด หรือเป็นผู้ถือหุ้นรายใหญ่ในบริษัทจำกัดหรือบริษัทมหาชนจำกัด อีกรายหนึ่งหรือหลายรายที่เสนอราคาให้แก่กรมในการประกวดราคาจ้างครั้งนี้

คำว่า “ผู้ถือหุ้นรายใหญ่” หมายความว่า ผู้ถือหุ้นซึ่งถือหุ้นเกินกว่าร้อยละสิบห้าในกิจการนั้น หรือในอัตราอื่นตามที่คณะกรรมการว่าด้วยการพัสดุเห็นสมควรประกาศกำหนดสำหรับกิจการบางประเภทหรือบางขนาด

(๓) มีความสัมพันธ์กันในลักษณะไขว้กันระหว่าง (๑) และ (๒) โดยผู้จัดการ หุ้นส่วนผู้จัดการ กรรมการผู้จัดการ ผู้บริหาร หรือผู้มีอำนาจในการดำเนินงานในกิจการของบุคคลธรรมดาหรือนิติบุคคลรายหนึ่ง เป็นหุ้นส่วนในห้างหุ้นส่วนสามัญหรือห้างหุ้นส่วนจำกัด หรือเป็นผู้ถือหุ้นรายใหญ่ในบริษัทจำกัดหรือบริษัทมหาชนจำกัด อีกรายหนึ่งหรือหลายรายที่เสนอราคาให้แก่กรมในการประกวดราคาจ้างครั้งนี้ หรือในนัยกลับกัน

การดำรงตำแหน่ง การเป็นหุ้นส่วน หรือเข้าถือหุ้นดังกล่าวข้างต้นของคู่สมรส หรือบุตรที่ยังไม่บรรลุนิติภาวะของบุคคลใน (๑) (๒) หรือ (๓) ให้ถือว่าเป็นการดำรงตำแหน่งการเป็นหุ้นส่วน หรือการถือหุ้นของบุคคลดังกล่าว

ในกรณีบุคคลใดใช้ชื่อบุคคลอื่นเป็นผู้จัดการ หุ้นส่วนผู้จัดการ กรรมการผู้จัดการ ผู้บริหารผู้เป็นหุ้นส่วนหรือผู้ถือหุ้น โดยที่ตนเองเป็นผู้ใช้อำนาจในการบริหารที่แท้จริง หรือเป็นหุ้นส่วนหรือผู้ถือหุ้นที่แท้จริงของห้างหุ้นส่วน หรือบริษัทจำกัด หรือบริษัทมหาชนจำกัด แล้วแต่กรณีและห้างหุ้นส่วน หรือบริษัทจำกัดหรือบริษัทมหาชนจำกัดที่เกี่ยวข้องได้เสนอราคาให้แก่กรมในการประกวดราคาจ้างคราวเดียวกัน ให้ถือว่าผู้เสนอราคาหรือผู้เสนองานนั้น มีความสัมพันธ์กันตาม (๑) (๒) หรือ (๓) แล้วแต่กรณี

“การขัดขวางการแข่งขันราคาอย่างเป็นธรรม” หมายความว่า การที่ผู้เสนอราคารายหนึ่งหรือหลายรายกระทำการอย่างใดๆ อันเป็นการขัดขวาง หรือเป็นอุปสรรคหรือไม่เปิดโอกาสให้มีการแข่งขันราคาอย่างเป็นธรรมในการเสนอราคาต่อกรม ไม่ว่าจะกระทำโดยการสมยอมกัน หรือโดยการให้ ขอให้หรือรับว่าจะให้ เรียก รับ หรือยอมจะรับเงินหรือทรัพย์สิน หรือประโยชน์อื่นใด หรือใช้กำลังประทุษร้าย หรือข่มขู่ว่าจะใช้กำลังประทุษร้าย หรือแสดงเอกสารอันเป็นเท็จ หรือกระทำการใดโดยทุจริต ทั้งนี้ โดยมีวัตถุประสงค์ที่จะแสวงหาประโยชน์ในระหว่างผู้เสนอราคาด้วยกัน หรือเพื่อประโยชน์แก่ผู้เสนอราคารายหนึ่งรายใดเป็นผู้มีสิทธิทำสัญญากับกรม หรือเพื่อหลีกเลี่ยงการแข่งขันราคาอย่างเป็นธรรม หรือเพื่อให้เกิดความได้เปรียบกรม โดยมีใจเป็นไปในทางประกอบธุรกิจปกติ

ข้อ ๑๔ เพื่อเป็นการเปิดโอกาสให้มีการแข่งขันอย่างเป็นธรรม ให้ผู้มีหน้าที่ตรวจสอบคุณสมบัติดำเนินการตรวจสอบคุณสมบัติของผู้ยื่นข้อเสนอแต่ละรายว่าเป็นผู้มีผลประโยชน์ร่วมกันหรือไม่ หากปรากฏว่ามีผู้ยื่นข้อเสนอเป็นผู้มีผลประโยชน์ร่วมกัน ให้ผู้มีหน้าที่ตรวจสอบคุณสมบัติตัดรายชื่อผู้ยื่นข้อเสนอดังกล่าวทุกรายออกจากการเป็นผู้ยื่นข้อเสนอในครั้งนั้น

ข้อ ๑๕ ในการตรวจสอบคุณสมบัติของผู้ยื่นข้อเสนอแต่ละรายตามข้อ ๑๔ ให้เจ้าหน้าที่กำหนดให้ผู้ยื่นข้อเสนอยื่นเอกสารแสดงคุณสมบัติแยกมาต่างหาก โดยอย่างน้อยมีเอกสาร ดังต่อไปนี้

(๑) ในกรณีผู้ยื่นข้อเสนอเป็นนิติบุคคล

(ก) ห้างหุ้นส่วนสามัญหรือห้างหุ้นส่วนจำกัด ให้ยื่นสำเนาหนังสือรับรองการจดทะเบียนนิติบุคคล บัญชีรายชื่อหุ้นส่วนผู้จัดการ ผู้มีอำนาจควบคุม(ถ้ามี) พร้อมทั้งรับรองสำเนาถูกต้อง

(ข) บริษัทจำกัดหรือบริษัทมหาชนจำกัด ให้ยื่นสำเนาหนังสือรับรองการจดทะเบียนนิติบุคคล หนังสือบริคณห์สนธิ บัญชีรายชื่อกรรมการผู้จัดการ ผู้มีอำนาจควบคุม(ถ้ามี) สำเนาบัตรประจำตัวประชาชนของผู้เป็นหุ้นส่วน พร้อมทั้งรับรองสำเนาถูกต้อง

(๒) ในกรณีผู้ยื่นข้อเสนอเป็นนิติบุคคลหรือคณะบุคคลที่มีไซนิติบุคคล ให้ยื่นสำเนาบัตรประจำตัวประชาชนของผู้ยื่น ข้อเสนอข้อตกลงที่แสดงถึงการเข้าเป็นหุ้นส่วน(ถ้ามี) สำเนาบัตรประจำตัวประชาชนของผู้เป็นหุ้นส่วน พร้อมทั้งรับรองสำเนาถูกต้อง

(๓) ในกรณีผู้ยื่นข้อเสนอเป็นผู้ยื่นข้อเสนอร่วมกันในฐานะเป็นผู้ร่วมค้า ให้ยื่นสำเนาสัญญาของการเข้าร่วมค้า สำเนาบัตรประจำตัวประชาชนของผู้ร่วมค้า และในกรณีที่เป็นผู้ร่วมค้าฝ่ายเป็นบุคคลธรรมดาที่มีถิ่นสัญชาติไทย ก็ให้ยื่นสำเนาหนังสือเดินทาง หรือถ้าผู้ร่วมค้าฝ่ายใดเป็นนิติบุคคล ให้ยื่นเอกสารตามที่ระบุไว้ใน(๑)

(๔) เอกสารอื่นตามที่หน่วยงานของรัฐกำหนด เช่น สำเนาใบทะเบียนพาณิชย์ สำเนาใบทะเบียนภาษีมูลค่าเพิ่มการยื่นเอกสารแสดงคุณสมบัติตามวรรคหนึ่ง ให้ยื่นมาพร้อมกับการยื่นข้อเสนอตามวิธีการ ที่กำหนดไว้ในระเบียบนี้

จ.ท.ร.

(นายจิระพงศ์ เทพพิทักษ์)

ผู้อำนวยการสำนักงานทางหลวงที่ ๑๐

ปฏิบัติราชการแทน อธิบดีกรมทางหลวง

เอกสารแนบท้ายเอกสารประกวดราคาจ้างก่อสร้างด้วยวิธีประกวดราคาอิเล็กทรอนิกส์ (e-bidding)

ข้อ ๑ (๑.๗) (๑)

บัญชีเอกสารส่วนที่ ๑

ประกาศเลขที่ คค ๐๖๑๒๖/๑๖/...../๒๕๖๕ ลงวันที่.....

๑. ในกรณีผู้ยื่นข้อเสนอเป็นนิติบุคคล

(ก) ห้างหุ้นส่วนสามัญหรือห้างหุ้นส่วนจำกัด

- สำเนาหนังสือรับรองการจดทะเบียนนิติบุคคล

ไฟล์ข้อมูล.....ขนาดไฟล์.....จำนวน แผ่น

- บัญชีรายชื่อหุ้นส่วนผู้จัดการ

ไฟล์ข้อมูล.....ขนาดไฟล์.....จำนวน แผ่น

- ผู้มีอำนาจควบคุม (ถ้ามี)

ไฟล์ข้อมูล.....ขนาดไฟล์.....จำนวน แผ่น

(ข) บริษัทจำกัดหรือบริษัทมหาชนจำกัด

- สำเนาหนังสือรับรองการจดทะเบียนนิติบุคคล

ไฟล์ข้อมูล.....ขนาดไฟล์.....จำนวน แผ่น

- สำเนาหนังสือบริคณห์สนธิ

ไฟล์ข้อมูล.....ขนาดไฟล์.....จำนวน แผ่น

- บัญชีรายชื่อกรรมการผู้จัดการ

ไฟล์ข้อมูล.....ขนาดไฟล์.....จำนวน แผ่น

- บัญชีผู้ถือหุ้นรายใหญ่

ไม่มีผู้ถือหุ้นรายใหญ่

มีผู้ถือหุ้นรายใหญ่

ไฟล์ข้อมูล.....ขนาดไฟล์.....จำนวน แผ่น

- ผู้มีอำนาจควบคุม (ถ้ามี)

ไม่มีผู้มีอำนาจควบคุม

มีผู้มีอำนาจควบคุม

ไฟล์ข้อมูล.....ขนาดไฟล์.....จำนวน แผ่น

๒. ในกรณีผู้ยื่นข้อเสนอไม่เป็นนิติบุคคล

(ก) บุคคลธรรมดา

- สำเนาบัตรประจำตัวประชาชนของผู้ยื่น

ไฟล์ข้อมูล.....ขนาดไฟล์.....จำนวน แผ่น

(ข) คณะบุคคล

- สำเนาข้อตกลงที่แสดงถึงการเข้าเป็นหุ้นส่วน

ไฟล์ข้อมูล.....ขนาดไฟล์.....จำนวน แผ่น

- สำเนาบัตรประจำตัวประชาชนของผู้เป็นหุ้นส่วน

ไฟล์ข้อมูล.....ขนาดไฟล์.....จำนวน แผ่น

๓. ในกรณีผู้ยื่นข้อเสนอเป็นผู้เสนอราคาเข้าร่วมกันในฐานะเป็นผู้ร่วมค้า

- สำเนาสัญญาของการเข้าร่วมค้า

ไฟล์ข้อมูล.....ขนาดไฟล์.....จำนวน แผ่น

○ (ก) ในกรณีผู้ร่วมค้าเป็นบุคคลธรรมดา

- บุคคลสัญชาติไทย

สำเนาบัตรประจำตัวประชาชน

ไฟล์ข้อมูล.....ขนาดไฟล์.....จำนวน แผ่น

- บุคคลที่มีเชื้อสัญชาติไทย

สำเนาหนังสือเดินทาง

ไฟล์ข้อมูล.....ขนาดไฟล์.....จำนวน แผ่น

○ (ข) ในกรณีผู้ร่วมค้าเป็นนิติบุคคล

- ห้างหุ้นส่วนสามัญหรือห้างหุ้นส่วนจำกัด

สำเนาหนังสือรับรองการจดทะเบียนนิติบุคคล

ไฟล์ข้อมูล.....ขนาดไฟล์.....จำนวน แผ่น

- บัญชีรายชื่อหุ้นส่วนผู้จัดการ

ไฟล์ข้อมูล.....ขนาดไฟล์.....จำนวน แผ่น

- ผู้มีอำนาจควบคุม (ถ้ามี)

○ ไม่มีผู้มีอำนาจควบคุม

○ มีผู้มีอำนาจควบคุม

ไฟล์ข้อมูล.....ขนาดไฟล์.....จำนวน แผ่น

บริษัทจำกัดหรือบริษัทมหาชนจำกัด

สำเนาหนังสือรับรองการจดทะเบียนนิติบุคคล

ไฟล์ข้อมูล.....ขนาดไฟล์.....จำนวน แผ่น

- สำเนาหนังสือบริคณห์สนธิ

ไฟล์ข้อมูล.....ขนาดไฟล์.....จำนวน แผ่น

- บัญชีรายชื่อกรรมการผู้จัดการ

ไฟล์ข้อมูล.....ขนาดไฟล์.....จำนวน แผ่น

- บัญชีผู้ถือหุ้นรายใหญ่

○ ไม่มีผู้ถือหุ้นรายใหญ่

○ มีผู้ถือหุ้นรายใหญ่

ไฟล์ข้อมูล.....ขนาดไฟล์.....จำนวน แผ่น

- ผู้มีอำนาจควบคุม (ถ้ามี)

○ ไม่มีผู้มีอำนาจควบคุม

○ มีผู้มีอำนาจควบคุม

ไฟล์ข้อมูล.....ขนาดไฟล์.....จำนวน แผ่น

□ ๔. อื่นๆ (ถ้ามี)

○
ไฟล์ข้อมูล.....ขนาดไฟล์.....จำนวนแผ่น

○
ไฟล์ข้อมูล.....ขนาดไฟล์.....จำนวน.....แผ่น

○
ไฟล์ข้อมูล.....ขนาดไฟล์.....จำนวนแผ่น

ข้าพเจ้าขอรับรองว่า เอกสารหลักฐานที่ข้าพเจ้ายื่นพร้อมการเสนอราคาทางระบบจัดซื้อจัดจ้างภาครัฐ
ด้วยอิเล็กทรอนิกส์ในการประกวดราคาอิเล็กทรอนิกส์ครั้งนี้ถูกต้องและเป็นความจริงทุกประการ

*ลงชื่อ ผู้เสนอราคา
(.....)

หมายเหตุ.

* ลงลายมือชื่ออิเล็กทรอนิกส์ หรือหลักฐานแสดงตัวตนของผู้เสนอราคา

จ. นน.

(นายจิระพงศ์ เทพพิทักษ์)

ผู้อำนวยการสำนักงานทางหลวงที่ ๑๐

ปฏิบัติราชการแทน อธิบดีกรมทางหลวง

เอกสารแนบท้ายเอกสารประกวดราคาจ้างก่อสร้างด้วยวิธีประกวดราคาอิเล็กทรอนิกส์ (e-bidding)

ข้อ ๑ (๑.๗) (๒)

บัญชีเอกสารส่วนที่ ๒

๑. ประกาศเลขที่ คค ๐๖๑๒๖/eb/...../๒๕๖๕ ลงวันที่.....

- หนังสือมอบอำนาจซึ่งปิดอากรแสตมป์ตามกฎหมายในกรณีที่ผู้เสนอราคามอบอำนาจให้บุคคลอื่นลงนามในใบเสนอราคาแทน
ไฟล์ข้อมูล.....ขนาดไฟล์.....จำนวน.....แผ่น
- ๒. หลักประกันการเสนอราคา
ไฟล์ข้อมูล.....ขนาดไฟล์.....จำนวน.....แผ่น
- ๓. สำเนาหนังสือรับรองผลงานก่อสร้าง (ถ้ามี)
 - ไม่มีหนังสือรับรองผลงานก่อสร้าง
 - มีหนังสือรับรองผลงาน
ไฟล์ข้อมูล.....ขนาดไฟล์.....จำนวน.....แผ่น
- ๔. บัญชีรายการก่อสร้าง หรือใบแจ้งปริมาณงานและราคาวัสดุก่อสร้าง (BOQ) ซึ่งจะต้องแสดงรายการวัสดุอุปกรณ์ ค่าแรงงาน ภาษีประเภทต่าง ๆ รวมทั้งกำไรไว้ด้วย
ไฟล์ข้อมูล.....ขนาดไฟล์.....จำนวน.....แผ่น
- ๕. อื่นๆ (ถ้ามี)
 - ๕.๑
ไฟล์ข้อมูล.....ขนาดไฟล์.....จำนวน.....แผ่น
 - ๕.๒
ไฟล์ข้อมูล.....ขนาดไฟล์.....จำนวน.....แผ่น
 - ๕.๓
ไฟล์ข้อมูล.....ขนาดไฟล์.....จำนวน.....แผ่น

ข้าพเจ้าขอรับรองว่าเอกสารหลักฐานที่ข้าพเจ้าได้ยื่นมาพร้อมการเสนอราคาทางระบบจัดซื้อจัดจ้างภาครัฐด้วยอิเล็กทรอนิกส์ในการประกวดราคาอิเล็กทรอนิกส์ครั้งนี้ถูกต้องและเป็นความจริง ทุกประการ

*ลงชื่อผู้ยื่นข้อเสนอ
(.....)

หมายเหตุ *ลงลายมือชื่ออิเล็กทรอนิกส์ หรือหลักฐานแสดงตัวตนของผู้เสนอราคา

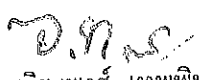
(นายจิระพงศ์ เทพพิทักษ์)

ผู้อำนวยการสำนักงานทางหลวงที่ ๑๐
ปฏิบัติราชการแทน อธิบดีกรมทางหลวง

เอกสารแนบท้ายประกาศประกวดราคาจ้างก่อสร้างด้วยวิธีประกวดราคาอิเล็กทรอนิกส์(e-bidding) ข้อ ๑.๘
ประกาศที่ คค ๐๖๑๒๖/eb/...../๒๕๖๕ ลงวันที่.....

ภาคผนวก ๒

เรื่อง การจัดทำแผนการใช้วัสดุที่ผลิตภายในประเทศ

รายการวัสดุหรือครุภัณฑ์ที่ใช้ในโครงการ
แผนการใช้วัสดุที่ผลิตภายในประเทศ

ลำดับ	รายการ	หน่วย	ปริมาณ	ราคาต่อหน่วย (บาท)	เป็นเงิน (รวม)	วัสดุใน ประเทศ	วัสดุ ต่างประเทศ
๑							
๒							
๓							
๔							
๕							
รวม					XXX	XXX	XXX
อัตรา (ร้อยละ)					๑๐๐	๗๐	๓๐

(ลงชื่อ).....(คู่สัญญาฝ่ายผู้รับจ้าง)
(.....)

J. Nong
(นายจิระพงศ์ เทพพิทักษ์)

ผู้อำนวยการสำนักงานทางหลวงที่ ๑๐
ปฏิบัติราชการแทน อธิบดีกรมทางหลวง

เรื่อง ตารางการจัดทำแผนการใช้เหล็กที่ผลิตภายในประเทศ
โครงการ.....

รายการวัสดุหรือครุภัณฑ์ที่ใช้ในโครงการ
แผนการใช้เหล็กที่ผลิตภายในประเทศ
ปริมาณเหล็กทั้งโครงการ XXX (ตัน)

ลำดับ	รายการ	หน่วย	ปริมาณ	เหล็ก ในประเทศ	เหล็ก ต่างประเทศ
๑	เหล็กเส้น	ตัน			
๒	เหล็กข้ออ	ตัน			
๓	เหล็กเส้นกลม	ตัน			
๔					
๕					
รวม			XXX	XXX	XXX
อัตรา (ร้อยละ)			๑๐๐	๙๐	๑๐

(ลงชื่อ).....(คู่สัญญาฝ่ายผู้รับจ้าง)
(.....)

จ.ท.ค.
(นายจิระพงศ์ เทพพิทักษ์)
ผู้อำนวยการสำนักงานทางหลวงที่ ๑๐
ปฏิบัติราชการแทน อธิบดีกรมทางหลวง



บันทึกข้อความ

ส่วนราชการ ส่วนแผนงาน สำนักงานทางหลวงที่ 10 (นครราชสีมา) โทร.044-242871 ต่อ 25 ภายใน 44027

ที่ สทล.10.2/

วันที่ 3 ธ.ค. 2564

เรื่อง ขอความเห็นชอบราคากลาง

เรียน ผส.ทล.10 ผ่าน วก.ทล.10 รักษาการในตำแหน่ง วผ.ทล.10

ตามที่ กรมทางหลวง โดย สทล.10 ได้มอบหมายให้ผู้มีรายนามข้างท้ายเป็นคณะกรรมการจัดทำราคากลาง จ้างก่อสร้างโครงการก่อสร้างโครงข่ายทางหลวงแผ่นดิน ประจำปีงบประมาณ พ.ศ. 2565 รหัสงาน 12100 กิจกรรมก่อสร้างเพิ่มประสิทธิภาพทางหลวง งานก่อสร้างเพิ่มประสิทธิภาพทางหลวง ทางหลวงหมายเลข 2073 ตอนควบคุม 0102 ตอน บัวตารุ่ง - ลำปลายมาศ ระหว่าง กม.13+385 - กม. 16+925 ปริมาณงาน 1 แห่ง เงินงบประมาณตามแผน 80,000,000.00 บาท (แปดสิบล้านบาทถ้วน)

จึงเรียนมาเพื่อโปรดพิจารณา หากเห็นชอบโปรดลงนามเพื่อจะได้อนุมัติในระบบต่อไป

(นายปกรณ์ ศรีปานวงศ์)

ประธานกรรมการกำหนดราคากลาง

(นายวุฒิชัย บุญสมจิตร)

กรรมการกำหนดราคากลาง

(นายนิรันดร์ สุขรักขินี)

กรรมการกำหนดราคากลาง

(นายทันการณั์ เหมพิสุทธิ์)

กรรมการกำหนดราคากลาง

(นายสมบัติ ทองมะเรียง)

กรรมการกำหนดราคากลาง

เห็นชอบ

(นายจิระพงศ์ เทพพิทักษ์)

ผู้อำนวยการสำนักงานทางหลวงที่ 10
ปฏิบัติราชการแทน อธิบดีกรมทางหลวง



คำสั่ง กรมทางหลวง
ที่ สทล.10.2/ 152 /2565

เรื่อง แต่งตั้งคณะกรรมการกำหนดราคากลาง สำหรับงานประกวดราคางานจ้างเหมาโครงการก่อสร้างโครงข่ายทางหลวงแผ่นดิน ประจำปีงบประมาณ พ.ศ. 2565 รหัสงาน 12100 กิจกรรมก่อสร้างเพิ่มประสิทธิภาพทางหลวง งานก่อสร้างเพิ่มประสิทธิภาพทางหลวง ทางหลวงหมายเลข 2073 ตอน บัวตารุ่ง - ลำปลายมาศ ระหว่าง กม. 13+385 - กม.16+925 ปริมาณงาน 1 แห่ง

ด้วยกรมทางหลวง โดยสำนักงานทางหลวงที่ 10 (นครราชสีมา) มีความประสงค์จะประกวดราคางานจ้างเหมาโครงการก่อสร้างโครงข่ายทางหลวงแผ่นดิน ประจำปีงบประมาณ พ.ศ. 2565 รหัสงาน 12100 กิจกรรมก่อสร้างเพิ่มประสิทธิภาพทางหลวง งานก่อสร้างเพิ่มประสิทธิภาพทางหลวง ทางหลวงหมายเลข 2073 ตอน บัวตารุ่ง - ลำปลายมาศ ระหว่าง กม.13+385 - กม.16+925 ปริมาณงาน 1 แห่ง ด้วยวิธีการทางอิเล็กทรอนิกส์ และเพื่อให้เป็นไปตามพระราชบัญญัติการจัดซื้อจัดจ้างและการบริหารพัสดุภาครัฐ พ.ศ. 2560 ระเบียบกระทรวงการคลังว่าด้วยการจัดซื้อจัดจ้างและการบริหารพัสดุภาครัฐ พ.ศ. 2560 จึงขอแต่งตั้งคณะกรรมการกำหนดราคากลาง ดังนี้.-

- | | |
|--|------------------|
| 1. นายปกรณ์ ศรีปานวงศ์ | ประธานคณะกรรมการ |
| รองผู้อำนวยการสำนักงานทางหลวงที่ 10 ตำแหน่งที่ 1 | |
| 2. นายวุฒิชัย บุญสมจิตร | กรรมการ |
| วิศวกรโยธาชำนาญการพิเศษ | |
| 3. นายนิรันดร์ สุขรักขินี | กรรมการ |
| วิศวกรโยธาชำนาญการพิเศษ | |
| 4. นายทันการณณ์ เหมพิสุทธิ์ | กรรมการ |
| วิศวกรโยธาชำนาญการพิเศษ | |
| 5. นายสมบัติ ทองมะเริง | กรรมการ |
| วิศวกรโยธาปฏิบัติการ | |

สั่ง ณ วันที่ 24 เดือน พฤศจิกายน พ.ศ. 2564

(นายจิระพงศ์ เทพพิทักษ์)

ผู้อำนวยการสำนักงานทางหลวงที่ 10
ปฏิบัติราชการแทน อธิบดีกรมทางหลวง



บันทึกข้อความ

24 พ.ย. 2564

กระทรวงมหาดไทย / กรมโยธาธิการและผังเมือง
สำนักงานทางหลวงที่ ๑๒ (นครราชสีมา)
จ.ล. ๑๒๒
วันที่ ๒๒ พ.ย. ๒๕๖๔
๑๓.๐๓.

ส่วนราชการ สำนักแผนงาน กลุ่มงานวางแผนดำเนินงาน โทรศัพท์ ๒๓๗๑๓ โทรสาร ๐๒๓๕๕ ๖๙๐๒
ที่ สผ.๑๕/๓๔๑๒ วันที่ ๒๒ พ.ย. ๒๕๖๔

เรื่อง เห็นชอบแผนรายประมาณการ ประจำปีงบประมาณ พ.ศ. ๒๕๖๕

เรียน ผส.ทล.๑๐

ตามบันทึกสำนักงานทางหลวงที่ ๑๐ ที่ สทล.๑๐.๒/๒๗๘ ลงวันที่ ๒ สิงหาคม ๒๕๖๔ เรื่อง ขอเสนอแผนรายประมาณการ ประจำปีงบประมาณ พ.ศ. ๒๕๖๕ โครงการก่อสร้างโครงข่ายทางหลวงแผ่นดิน รหัสงาน ๑๒๑๐๐ กิจกรรมก่อสร้างเพิ่มประสิทธิภาพทางหลวง งานก่อสร้างเพิ่มประสิทธิภาพทางหลวงทางหลวงหมายเลข ๒๐๗๓ ตอน บัวตารุ่ง - ลำปลายมาศ ระหว่าง กม. ๑๓+๓๘๕ - กม. ๑๖+๙๒๕ ปริมาณงาน ๑ แห่ง ใ้วงเงินงบประมาณ ๘๐,๐๐๐,๐๐๐ บาท (เงินแปดสิบล้านบาทถ้วน) ระยะเวลาทำการ ๒๑๐ วัน นั้น

สำนักแผนงาน ตรวจสอบแผนรายประมาณการแล้วเห็นชอบตามเสนอ ทั้งนี้ ให้ดำเนินการตามระเบียบต่อไปได้ เมื่อแผนรายประมาณการดังกล่าวได้รับความเห็นชอบวงเงินงบประมาณ โดยให้ถือปฏิบัติตามพระราชบัญญัติการจัดซื้อจัดจ้างและการบริหารพัสดุภาครัฐ พ.ศ. ๒๕๖๐ และอื่น ๆ ที่เกี่ยวข้องโดยเคร่งครัด

จึงเรียนมาเพื่อโปรดพิจารณาดำเนินการต่อไป

(นายปิยพงษ์ จิววัฒนกุลไพศาล)

ผู้อำนวยการสำนักแผนงาน

(๒) วผ.ทล.๑๐,วบ.ทล.๑๐,ผบ.ทล.๑๐,ผท.ทล.๑๐,ทพ.ทล.๑๐

- เพื่อทราบ และดำเนินการในส่วนที่เกี่ยวข้องต่อไป

(นายไพรัช เสนามนตรี)

รส.ทล.๑๐.๒ ปฏิบัติราชการแทน ผส.ทล.๑๐

สำนักงานทางหลวงที่ 10 (นครราชสีมา)

" เอกสาร ๓ "

แบบสรุปราคาากลางงานก่อสร้างทาง สะพาน และท่อเหลี่ยม

แบบสรุปราคาากลางงานก่อสร้าง

รหัสงาน 12100 กิจการก่อสร้างเพิ่มประสิทธิภาพทางหลวง
 ทางหลวงหมายเลข 2073 ตอนควบคุม 0102 ตอน บัวสร้าง - ตำบลยามาศ
 กม.ดำเนินการ ระหว่าง กม.13+385 - กม.16+925 /
 ปริมาณงาน 1 แห่ง /

ลำดับ ที่	รายการ	ปริมาณงาน		ค่างานต้นทวน (บาท)		FACTOR Fn	ราคา/หน่วย x Fn	กำหนดราคาากลาง (บาท)	
		หน่วย	จำนวน	ราคา/หน่วย	เป็นเงิน			ราคา/หน่วย	เป็นเงิน
1	REMOVAL OF EXISTING ASPHALT CONCRETE SURFACE ✓	SQ.M.	1,980 ✓	14.32 ✓	28,353.60	1.1944	17.10	17.00	33,660.00
2	REMOVAL OF EXISTING PIPE CULVERTS DIA. 0.60 M. ✓	M.	44 ✓	24.55 ✓	1,080.20	1.1944	29.32	29.25	1,287.00
3	CLEARING AND GRUBBING ✓	SQ.M.	69,300 ✓	3.60 ✓	249,480.00	1.1944	4.29	4.25	294,525.00
4	EARTH EXCAVATION ✓	CUM.	12,565 ✓	45.35 ✓	569,822.75	1.1944	54.16	54.00	678,510.00
5	UNSUITABLE MATERIAL EXCAVATION ✓	CUM.	1,250 ✓	49.88 ✓	62,350.00	1.1944	59.57	59.50	74,375.00
6	SOFT MATERIAL EXCAVATION (EXCAVATION ONLY) ✓	CUM.	80 ✓	49.88 ✓	3,990.40	1.1944	59.57	59.50	4,760.00
7	EARTH EMBANKMENT ✓	CUM.	9,700 ✓	161.01 ✓	1,561,797.00	1.1944	192.31	192.25	1,864,825.00
8	SELECTED MATERIAL A ✓	CUM.	5,900 ✓	290.25 ✓	1,712,475.00	1.1944	346.67	346.50	2,044,350.00
9	SOIL CEMENT SUBBASE ✓	CUM.	7,940 ✓	587.94 ✓	4,668,243.60	1.1944	702.23	702.00	5,573,880.00
10	CRUSHED ROCK SOIL AGGREGATE TYPE BASE ✓	CUM.	50 ✓	750.21 ✓	37,510.50	1.1944	896.05	896.00	44,800.00
11	CEMENT MODIFIED CRUSHED ROCK BASE ✓	CUM.	7,940 ✓	924.13 ✓	7,337,592.20	1.1944	1,103.78	1,103.75	8,763,775.00
12	PAVEMENT IN-PLACE RECYCLING 20 CM. THICK FOR BASE ✓	SQ.M.	30,500 ✓	79.19 ✓	2,415,295.00	1.1944	94.58	94.50	2,882,250.00
13	PRIME COAT ✓	SQ.M.	68,300 ✓	30.55 ✓	2,086,565.00	1.1944	36.48	36.25	2,475,875.00
14	TACK COAT ✓	SQ.M.	68,240 ✓	11.55 ✓	788,172.00	1.1944	13.79	13.75	938,300.00
15	ASPHALT CONCRETE LEVELLING COURSE ✓	TON	30 ✓	2,151.62 ✓	64,548.60	1.1944	2,569.89	2,569.75	77,092.50
16	ASPHALT CONCRETE BINDER COURSE 4 CM. THICK ✓	SQ.M.	68,300 ✓	210.69 ✓	14,390,127.00	1.1944	251.64	251.50	17,177,450.00
17	ASPHALT CONCRETE WEARING COURSE 4 CM. THICK ✓	SQ.M.	68,240 ✓	237.19 ✓	16,185,845.60	1.1944	283.29	283.25	19,328,980.00
18	R.C. PIPE CULVERTS DIA. 0.80 M. CLASS 2 ✓	M.	62 ✓	2,101.01 ✓	130,262.62	1.1944	2,509.44	2,509.25	155,573.50
19	R.C. PIPE CULVERT DIA. 1.00 M. CLASS 2 ✓	M.	27 ✓	3,079.38 ✓	83,143.26	1.1944	3,678.01	3,678.00	99,306.00
20	R.C. PIPE CULVERTS DIA. 0.60 M. CLASS 3 ✓	M.	64 ✓	943.53 ✓	60,385.92	1.1944	1,126.95	1,126.75	72,112.00

ลงนาม..... (นายปารณ ศรีปานวงศ์) ประธานกรรมการ (รล.ทล.10.1)
 ลงนาม..... (นายอรรถสิทธิ์ สุทธิรักษ์สิน) กรรมการ (วบ.ทล.10)
 ลงนาม..... (นายชัชวาลย์ บุญสมจิตร) กรรมการ (วจ.ทล.10)
 ลงนาม..... (นายชัชวาลย์ เทมพิศุทธิ์) กรรมการ (จก.ทล.10) รักษาการในตำแหน่ง วบ.ทล.10
 ลงนาม..... (นายสมปัติ ทองมะเร็ง) กรรมการ (วิศวกรโยธาปฏิบัติกร)

สำนึกงานทางหลวงที่ 10 (นครราชสีมา)

" เอกสาร ก "

แบบสรุปราคากลางงานก่อสร้างทาง สะพาน และท่อเหลี่ยม

แบบวงทางหลวงบุรีรัมย์

รหัสงาน 12100 ศึกษารูปก่อสร้างเพิ่มประสิทธิภาพทางหลวง
 ทางหลวงหมายเลข 2073 ตอนควบคุม 0102 ตอน บัวคำรุ่ง - ลำปลายมาศ
 กม.ดำเนินการ ระหว่าง กม.13+385 - กม.16+925
 ปริมาณงาน 1 แห่ง

ลำดับ ที่	รายการ	ปริมาณงาน		ค่าจ้างต้นทุน (บาท)		FACTOR Fn	ราคา/หน่วย x Fn	กำหนดราคากลาง (บาท)	
		หน่วย	จำนวน	ราคา/หน่วย	เป็นเงิน			ราคา/หน่วย	เป็นเงิน
21	R.C. PIPE CULVERTS DIA. 0.80 M. CLASS 3 ✓	M. ✓	72 ✓	1,456.67 ✓	104,880.24 ✓	1.1944 ✓	1,739.84 ✓	1,739.75 ✓	125,282.00 ✓
22	HEADWALL FOR R.C. PIPE CULVERT (END WALL) ; PLAIN CONCRETE ✓	CUM. ✓	8 ✓	2,369.38 ✓	18,955.04 ✓	1.1944 ✓	2,829.98 ✓	2,829.75 ✓	22,638.00 ✓
23	HEADWALL FOR R.C. PIPE CULVERT (END WALL) ; REINFORCED CONCRETE ✓	CUM. ✓	10 ✓	2,841.48 ✓	28,414.80 ✓	1.1944 ✓	3,393.86 ✓	3,393.75 ✓	33,937.50 ✓
24	BARRIER CURB ✓	M. ✓	400 ✓	562.80 ✓	225,120.00 ✓	1.1944 ✓	672.20 ✓	672.00 ✓	268,800.00 ✓
25	SINGLE SLOPE CONCRETE BARRIER TYPE II ✓	M. ✓	3,048 ✓	3,468.50 ✓	10,571,988.00 ✓	1.1944 ✓	4,142.77 ✓	4,142.75 ✓	12,627,102.00 ✓
26	APPROACH / SINGLE SLOPE CONCRETE BARRIER TYPE C ✓	EACH ✓	6 ✓	47,096.65 ✓	282,579.90 ✓	1.1944 ✓	56,252.23 ✓	56,252.00 ✓	337,512.00 ✓
27	R.C. SLAB 6 CM. THICK	SQ.M. ✓	80 ✓	188.80 ✓	15,104.00 ✓	1.1944 ✓	225.50 ✓	225.50 ✓	18,040.00 ✓
28	ROADWAY LIGHTINGS, 9.00 M. (MOUNTING HEIGHT) TAPERED STEEL POLE, DOUBLE BRACKET WITH HIGH PRESSURE SODIUM LAMPS 250 WATTS CUT-OFF	EACH ✓	34 ✓	36,988.72 ✓	1,257,616.48 ✓	1.1944 ✓	44,179.32 ✓	44,179.25 ✓	1,502,094.50 ✓
29	ค่าธรรมเนียมขออนุญาตไฟฟ้าและค่าขยับแปลง ✓	L.S. ✓	1 ✓	513,450.00 ✓	513,450.00 ✓	1.0000 ✓	513,450.00 ✓	513,450.00 ✓	513,450.00 ✓
30	THERMOPLASTIC PAINT (WHITE) ✓	SQ.M. ✓	1,450 ✓	236.34 ✓	342,693.00 ✓	1.1944 ✓	282.28 ✓	282.25 ✓	409,282.50 ✓
31	THERMOPLASTIC PAINT (YELLOW) ✓	SQ.M. ✓	1,390 ✓	236.34 ✓	328,512.60 ✓	1.1944 ✓	282.28 ✓	282.25 ✓	392,327.50 ✓
32	CURB MARKING ✓	SQ.M. ✓	200 ✓	86.75 ✓	17,350.00 ✓	1.1944 ✓	103.61 ✓	103.50 ✓	20,700.00 ✓
33	TRAFFIC MANAGEMENT DURING CONSTRUCTION ✓	L.S. ✓	1 ✓	8,699.94 ✓	8,699.94 ✓	1.1944 ✓	10,391.20 ✓	10,391.00 ✓	10,391.00 ✓
				ค่าจ้างต้นทุนงานก่อสร้างทาง	66,152,404.25				
				ค่าจ้างต้นทุนงานก่อสร้างสะพานและท่อเหลี่ยม					
				ค่าจ้างต้นทุนทั้งสิ้น	66,152,404.25				
				ราคากลาง					78,867,203.00

คณะกรรมการกำกับดูแลการก่อสร้าง : คณะกรรมการกำกับดูแลราคากลาง ได้ตรวจราคากลาง ณ วันที่ : 29 พฤศจิกายน 2564

มติ. ทล. 10 เห็นชอบตามมติคณะกรรมการกำกับดูแลการก่อสร้าง :
 นาย..... (นายอนุชิต บุญสมเลิศ) ประธานกรรมการ (รล. ทล. 10.1)
 นาย..... (นายปกรณ์ ศรีปานวงศ์) กรรมการ (รล. ทล. 10)
 นาย..... (นายธีรศักดิ์ สุขรักขิน) กรรมการ (รล. ทล. 10)
 นาย..... (นายสมปรีดิ์ ทอชมะรัง) กรรมการ (วิชาวกรโยธาปฏิบัติกร)

นาง..... (นายธีรศักดิ์ สุขรักขิน)
 นาย..... (นายอนุชิต บุญสมเลิศ)
 นาย..... (นายปกรณ์ ศรีปานวงศ์)
 นาย..... (นายสมปรีดิ์ ทอชมะรัง)

นาง..... (นายธีรศักดิ์ สุขรักขิน)
 นาย..... (นายอนุชิต บุญสมเลิศ)
 นาย..... (นายปกรณ์ ศรีปานวงศ์)
 นาย..... (นายสมปรีดิ์ ทอชมะรัง)



บันทึกข้อความ

พ.ศ. ๒๕๖๑
พ.ศ. ๒๕๖๑

สำนักงาน ก.ค.ศ. สำนักงาน ก.ค.ศ. สำนักงาน ก.ค.ศ.
ที่ สท.๑/๕๐๕๓ วันที่ ๒ สิงหาคม ๒๕๖๑
เรื่อง แนวทางการพิจารณาขยายอายุสัญญาหรือการงดหรือลดค่าปรับงานจ้างเหมาของกรมทางหลวง

เรียน ยทล.

ตามที่คณะกรรมการพิจารณาปัญหาเกี่ยวกับงานจ้างเหมา ได้ประชุมคณะกรรมการ เรื่อง หลักเกณฑ์ในการพิจารณาขยายอายุสัญญา และได้มีการปรับปรุงแนวทางการพิจารณาขยายอายุสัญญาหรือการงดหรือลดค่าปรับงานจ้างเหมาของกรมทางหลวงเสนอมาทันที ทั้งนี้เพื่อให้การปฏิบัติงานเป็นไปในทางเดียวกัน

จึงเรียนมาเพื่อโปรดพิจารณา หากเห็นชอบจะได้เวียนให้หน่วยงานที่เกี่ยวข้องเพื่อถือปฏิบัติต่อไป พร้อมนี้ได้แนบแนวทางการพิจารณาขยายอายุสัญญาหรือการงดหรือลดค่าปรับงานจ้างเหมาด้วยแล้ว

[Signature]

(นายกมล หนึ่งห้า)
รองอธิบดีฝ่ายดำเนินงาน
ประธานคณะกรรมการพิจารณาปัญหาเกี่ยวกับงานจ้างเหมา

สำนักงาน ก.ค.ศ.
กรมทางหลวง
ลงรับ... ๐๖/๖/๖๑
วันที่รับ... ๒๕ ส.ค. ๒๕๖๑
เวลา... ๑๐.๑๕ น.

เรียน ปลัดสำนักนายกรัฐมนตรี (รทค.)

- ศท.๖๖
- อสมท.๖๖
- สำนักเลขาฯ

[Signature]

นายธานีรัตน์ สมบูรณ์
อธิบดีกรมทางหลวง
๒๕ ส.ค. ๒๕๖๑

(ยทล. ๑)
๒. ยศธ. สำนักงานคณะกรรมการกฤษฎีกา

- อธิบดีกรมทางหลวง (๒)
- อธิบดีกรมการขนส่งทางบก

[Signature]

(นายกมล หนึ่งห้า)
รองอธิบดีกรมทางหลวง

๒๕ ส.ค. ๒๕๖๑
ที่ สท.๑.๕/๕๐๕๓

๓. เรียน ผู้กำกับฯ สำนัก ศูนย์เทคโนโลยีสารสนเทศ
เลขานุการกรม ผู้อำนวยการศูนย์ สำนักฯ
สำนักงานทางหลวง ศูนย์ฯ และบุคลากรของศูนย์
แขวงทางหลวง สำนักงานบำรุงทาง
เพื่อทราบตาม ๑ + ๒ และแจ้งเวียนให้หน่วยงาน
ในสังกัดทราบและถือปฏิบัติ

[Signature]

(นายทรง นูธรรมานกิจ)
เลขาธิการคณะกรรมการกฤษฎีกาปัญหาเกี่ยวกับงานจ้างเหมา

เอกสารแนบท้ายประกาศประกวดราคาจ้างก่อสร้างด้วยวิธีประกวดราคาอิเล็กทรอนิกส์(e-bidding)

ข้อ ๑.๑๑

ประกาศเลขที่ คค ๐๖๑๒๖/eb/..... ลงวันที่.....



แนวทางการพิจารณา
ขยายอายุสัญญาหรือการงดหรือลดค่าปรับ
งานจ้างเหมาของกรมทางหลวง

กรมทางหลวง

สิงหาคม ๒๕๖๑

J. K. ...

(นายจิระพงศ์ เทพพิทักษ์)

ผู้อำนวยการสำนักงานทางหลวงที่ ๑๐
ปฏิบัติราชการแทน อธิบดีกรมทางหลวง

แนวทางการพิจารณาขยายอายุสัญญาหรือการงดหรือลดค่าปรับ
งานจ้างเหมาของกรมทางหลวง

กฎหมาย ระเบียบฯ คำสั่ง หนังสือเวียนที่เกี่ยวข้อง

1. พระราชบัญญัติการจัดซื้อจัดจ้างและการบริหารพัสดุภาครัฐ พ.ศ. 2560 มาตรา 102

การงดหรือลดค่าปรับให้แก่คู่สัญญา หรือการขยายเวลาทำการตามสัญญาหรือข้อตกลง ให้อำนาจ
ผู้ปฏิบัติงานที่มีอำนาจที่จะพิจารณาได้ตามจำนวนวันที่เหตุเกิดขึ้นจริง เฉพาะในกรณีดังต่อไปนี้

- (1) เหตุเกิดจากความผิดหรือความบกพร่องของหน่วยงานของรัฐ
- (2) เหตุสุดวิสัย
- (3) เหตุเกิดจากเหตุการณ์อันหนึ่งอันใดที่คู่สัญญาไม่ต้องรับผิดชอบตามกฎหมาย
- (4) เหตุอื่นตามที่รัฐมนตรีกำหนดในกฎกระทรวง

หลักเกณฑ์และวิธีการของงดหรือลดค่าปรับให้แก่คู่สัญญา หรือการขยายเวลาทำการตามสัญญาหรือ
ข้อตกลง ให้เป็นไปตามระเบียบที่รัฐมนตรีกำหนด

2. ระเบียบกระทรวงการคลังว่าด้วยการจัดซื้อจัดจ้างและการบริหารพัสดุภาครัฐ พ.ศ. 2560

ข้อ 182 การงดหรือลดค่าปรับให้แก่คู่สัญญา หรือการขยายเวลาทำการตามสัญญาหรือข้อตกลงตาม
มาตรา 102 ในกรณีที่ไม่มีเหตุเกิดจากความผิดหรือความบกพร่องของหน่วยงานของรัฐ หรือเหตุสุดวิสัย หรือเกิด
จากเหตุการณ์อันหนึ่งอันใดที่คู่สัญญาไม่ต้องรับผิดชอบตามกฎหมายหรือเหตุอื่นตามที่กำหนดในกฎกระทรวง ทำ
ให้คู่สัญญาไม่สามารถส่งมอบสิ่งของหรืองานตามเงื่อนไขและกำหนดเวลาแห่งสัญญาได้ ให้หน่วยงานของรัฐ
ระบุไว้ในสัญญาหรือข้อตกลงกำหนดให้คู่สัญญาต้องแจ้งเหตุดังกล่าวให้หน่วยงานของรัฐทราบภายใน 15 วัน
นับถัดจากวันที่เหตุนั้นได้สิ้นสุดลง หรือตามที่กำหนดในกฎกระทรวง หากมิได้แจ้งภายในเวลาที่กำหนด
คู่สัญญาจะขอมาแก้ตัวอ้างเพื่อขอกดหรือลดค่าปรับ หรือขอขยายเวลาในภายหลังมิได้ เว้นแต่กรณีเหตุเกิดจาก
ความผิดหรือความบกพร่องของหน่วยงานของรัฐซึ่งมีหลักฐานชัดเจน หรือหน่วยงานของรัฐทราบคือผู้แก้ตัว
ตั้งแต่ต้น

3. คำสั่งกรมทางหลวง ที่ บ.ง/ร20/2560 ลงวันที่ 29 สิงหาคม 2560

เรื่อง มอบอำนาจการพิจารณางด ลดค่าปรับ หรือการขยายเวลาทำการตามสัญญาหรือข้อตกลงงาน
ซื้อ/จ้าง งานจ้างที่ปรึกษา และงานจ้างออกแบบหรือควบคุมงานก่อสร้าง

การรศหรือลดค่าปรับให้แก่ผู้สัญญา หรือการขยายเวลาทำการตามสัญญาหรือข้อตกลงอยู่ในอำนาจ
ของหัวหน้าหน่วยงานของรัฐ (อธิบดี) ที่จะพิจารณาได้ตามจำนวนวันที่มีเหตุเกิดขึ้นจริง และอธิบดีได้มอบ
อำนาจในการพิจารณาลดค่าปรับ หรือการขยายเวลาทำการตามสัญญาหรือข้อตกลงในวงเงินอำนาจสิ่ง
สิ่งจ้างของอธิบดี (ไม่เกิน 200 ล้านบาท) ให้กับหน่วยงานต่าง ๆ ดังนี้

1. หน่วยงานส่วนกลาง มอบอำนาจให้รองอธิบดี วิศวกรใหญ่ เป็นผู้มีอำนาจในการพิจารณา ลดค่าปรับ
หรือการขยายเวลาทำการตามสัญญาหรือข้อตกลงในงานจ้างซึ่งอยู่ในความรับผิดชอบของหน่วยงานใน
ส่วนกลางตามสายการบังคับบัญชา
2. หน่วยงานภูมิภาค มอบอำนาจให้ผู้ช่วยการสำนักงานทางหลวง ผู้อำนวยการศูนย์สร้างทาง
ผู้อำนวยการศูนย์สร้างและบูรณะสะพาน เป็นผู้มีอำนาจในการพิจารณา ลดค่าปรับ หรือการขยาย
เวลาทำการตามสัญญาหรือข้อตกลงในงานจัดจ้าง
3. ให้ผู้รับมอบอำนาจตามข้อ 1 และข้อ 2 เป็นผู้รับผิดชอบในการดำเนินการพร้อมทั้งตรวจสอบเอกสาร
หลักฐานต่าง ๆ ที่เกี่ยวข้องให้ถูกต้องตามกฎหมาย ระเบียบ และข้อบังคับอื่น ๆ ของทางราชการที่
เกี่ยวข้อง โดยเคร่งครัดทุกกรณี

4. หนังสือคณะกรรมการว่าด้วยหนี้คดี ตอนที่ ๑๕๖ ที่ กวพท ๐421.๑/ว 268 ลงวันที่ 16 กรกฎาคม 2555
ในการพิจารณาหรือลดค่าปรับให้แก่ผู้สัญญาด้วยเหตุ (1) เหตุเกิดจากความผิดพลาดหรือความบกพร่อง
ของส่วนราชการ (2) เหตุสุดวิสัย (3) เหตุเกิดจากพฤติการณ์อันหนึ่งอันใดที่ผู้สัญญาไม่ต้องรับผิดชอบตามกฎหมาย
ซึ่งเหตุดังกล่าวมีผลกระทบโดยตรงที่ทำให้ผู้รับจ้างไม่สามารถส่งมอบงานจ้างตามสัญญา ในข้ออยู่ในอำนาจของ
หัวหน้าส่วนราชการที่จะพิจารณาได้ตามจำนวนวันที่มีเหตุเกิดขึ้นจริง โดยจะต้องพิจารณาว่าผู้สัญญาได้ปฏิบัติตาม
ตามสัญญาหรือข้อตกลงให้ครบตามทางราชการเป็นไปอย่างปกติตลอดมา และตั้งไปไม่มีพฤติการณ์ที่จะถึงงานของ
ทางราชการ หากมีเหตุสุดวิสัยที่พิจารณาหรือลดค่าปรับตามสัญญา แม้ได้ดำเนินการล่วงหน้ากำหนด
ระยะเวลาส่งมอบหรือแล้วเสร็จตามสัญญาหรือข้อตกลงจนมีค่าปรับเกิดขึ้นแล้วก็ตามแต่ยังคงยังมีใ้ได้รับการตรวจ
รับงานงวดสุดท้าย

5. หนังสือสำนักนายกรัฐมนตรี ที่ นร(กวพท) 1305/จ11948 ลงวันที่ 19 ธันวาคม 2543
กรณีในส่วนราชการได้ทำสัญญาหรือข้อตกลงเป็นหนังสือกับผู้รับจ้างแล้ว ต่อมาหากมีความจำเป็นต้อง
แก้ไขเปลี่ยนแปลงสัญญาหรือข้อตกลง หรือพิจารณาขยายระยะเวลาทำการตามสัญญา การรศหรือลดค่าปรับ
แล้ว ให้คณะกรรมการตรวจการจ้าง เป็นผู้เสนอความเห็นเพื่อประกอบการพิจารณาของหัวหน้าส่วนราชการ

6. หนังสือขอขานข้อหาหรือ ตักใบกษัตริย์มนตรี ที่ นร(กตพ) 1305/10406 ลงวันที่ 18 ธันวาคม 2541

- การพิจารณาขอขานหรือลดค่าปรับ เป็นการพิจารณาอนุมัติให้ในเวลาที่ยังคงเหลือกำหนดเวลาของสัญญาหรือข้อตกลงไปแล้ว และเมื่อกรณีที่มีค่าปรับเกิดขึ้นแล้ว

- การพิจารณาขยายเวลาทำการตามสัญญาหรือข้อตกลง เป็นการพิจารณาอนุมัติให้ก่อนที่จะครบกำหนดสัญญา และค่าปรับยังไม่เกิดขึ้น

ในการขยายเวลาทำการตามสัญญา การงดหรือลดค่าปรับ เป็นนิติกรรมฝ่ายเดียว เมื่อผู้ว่าจ้างเห็นสมควรว่าระยะเวลาที่เสียไปไม่ใช่ความผิดของผู้รับจ้าง และเห็นสมควรขยายระยะเวลา หรืองดหรือลดค่าปรับให้แล้ว จึงไม่จำเป็นต้องทำสัญญาแก้ไขเพิ่มเติมอีก โดยใช้เพียงคำสั่งของผู้มีอำนาจประกอบสัญญาไว้เป็นหลักฐานในการเบิกจ่ายเงินหรือคืนเงินค่าปรับให้แก่ผู้สัญญาไว้ก็ได้

7. หนังสือขอขานข้อหาหรือ ตักใบกษัตริย์มนตรี ที่ นร(กตพ) 1407/2829 ลงวันที่ 5 เมษายน 2545

กรมฯ ไม่สามารถส่งมอบพื้นที่ทำงานให้แก่ผู้รับจ้างได้ เนื่องจากปัญหาในการจัดกรรมสิทธิ์ที่ดิน ต่อมาเมื่อล่วงเลยเวลาทำการตามที่ระบุในสัญญาจ้างแล้วจึงสามารถส่งมอบพื้นที่ให้ผู้รับจ้างเข้าทำงานได้เฉพาะบางช่วง และภายหลังเมื่อกรมฯ จัดกรรมสิทธิ์ที่ดินได้เสร็จแล้วจึงจะมอบพื้นที่ช่วงอื่นๆ เพิ่มเติมให้แก่ผู้รับจ้างอีก หากปรากฏข้อเท็จจริงว่ากรมฯ หลงวงคิดปัญหาอุปสรรคในการจัดกรรมสิทธิ์ที่ดิน และเมื่อเหตุอุปสรรคดังกล่าวสิ้นสุดลงในแต่ละช่วง กรมฯ ก็ยอมให้ดูดีพินิจในการพิจารณาขยายระยะเวลา งดหรือลดค่าปรับให้แก่ผู้รับจ้าง ได้ตามระยะเวลาที่ผู้รับจ้างได้รับผลกระทบจากการจัดกรรมสิทธิ์ที่ดินในแต่ละช่วงได้ โดยกรมฯ จะต้องพิจารณาด้วยว่าเหตุอุปสรรคดังกล่าวมีความสัมพันธ์กับงานก่อสร้างในส่วนอื่นและเป็นเหตุให้ผู้รับจ้างไม่สามารถดำเนินการก่อสร้างในส่วนทั้งหมดให้แล้วเสร็จตามกำหนดเวลาในสัญญาหรือไม่

สิทธิที่ผู้สัญญาจะได้รับพิจารณา

คู่สัญญาต้องแจ้งเหตุแห่งการขอขยายระยะเวลาทำการตามสัญญา ค่างดหรือลดค่าปรับตามระเบียบฯ ข้อ 182 ให้หน่วยงานของรัฐทราบภายใน 15 วัน นับตั้งแต่วันที่เหตุนั้นได้สิ้นสุดลง หากมิได้แจ้งภายในเวลาที่กำหนด คู่สัญญาจะขมกว่าอ้างเพื่อของดหรือลดค่าปรับ หรือขอขยายเวลาในภายหลังมิได้ เว้นแต่กรณีเหตุเกิดจากความผิดหรือความบกพร่องของหน่วยงานของรัฐซึ่งมีหลักฐานชัดเจน หรือหน่วยงานของรัฐทราบคือผู้กล่าวตั้งแต่ต้น

เอกสารประกอบการพิจารณาขอขยายอายุสัญญา การเร่งหรือลดค่าปรับ

หน่วยงานที่เป็นคู่สัญญาจะต้องนำส่งเอกสารที่เกี่ยวข้องในกรณีขอขยายอายุสัญญา หรือการเร่งหรือลดค่าปรับ
อย่างน้อยดังนี้

1. สำเนาสัญญา
2. สำเนาหนังสือแจ้งขอเข้าทำงานและขอรับมอบพื้นที่ตามสัญญาของผู้รับจ้าง ซึ่งการกำหนดวันเข้าทำงาน ให้ระบุวันที่แน่นอน ห้ามใช้คำว่า "คาดว่า" เพราะจะมีปัญหาในการพิจารณา (ถ้ามี)
3. สำเนาหนังสือมอบพื้นที่ทำงานของผู้ว่าจ้างทุกครั้งที่ได้รับมอบพื้นที่ให้ผู้รับจ้างหรือสำเนาหนังสือแจ้งโดยกำหนดวันวันแน่นอนที่จะให้ผู้รับจ้างเข้าดำเนินการได้ (ถ้ามี)
4. สำเนาหนังสือผู้รับจ้าง แจ้งปัญหาอุปสรรคที่เป็นเหตุให้ไม่สามารถเข้าทำการก่อสร้างได้ เพื่อขอขยายเวลานั้น แจ้งเหตุคิควัดสาราณูปโภคต่าง ๆ โดยเฉพาะอย่างยิ่งหนังสือแจ้งฉบับแรก สำเนาหนังสือขอขยายอายุสัญญาหรือขอเร่งหรือลดค่าปรับของผู้รับจ้าง โดยต้องระบุสาเหตุและจำนวนวันที่ขอขยายอายุสัญญาแล้วจะไม่รับเรื่องไว้พิจารณา กรณีที่ขอขยายอายุสัญญาแล้วหน้าโดยที่ยังไม่ทราบวันที่มอบสถานที่ให้ใช้ได้นั้นจากไม่ทราบจำนวนวันที่มีเหตุเกิดขึ้นจริง
5. สำเนาหนังสือ โครงการ/แผนงาน/เจ้าของพื้นที่แจ้งหน่วยงานเจ้าของกิจการสามารถอุปโภคใช้ทำการหรือย้าย
6. สำเนาหนังสือหน่วยงานเจ้าของกิจการสาธารณูปโภคแจ้งผลการดำเนินการ
7. สำเนาหนังสือ โครงการ/แผนงาน เจ้าของพื้นที่ แจ้งยืนยันวันที่แก้ไขปัญหาอุปสรรคแล้วเสร็จ พร้อมให้ผู้รับจ้างเข้าทำการก่อสร้างได้
8. สำเนาใบตรวจรับงาน (กรณีงานแล้วเสร็จใหม่แจ้งวันแล้วเสร็จด้วย)
9. บันทึกความเห็นของคณะกรรมการตรวจรับวัสดุในงานจ้างทั้งหมด (หากกรรมการคนใดมีความเห็นแย้งให้บันทึกความเห็นไว้โดยชัดเจน)
10. Work Schedule, Bar Chart ของ M.M.M. Hean และบันทึกการปฏิบัติงานของผู้รับจ้างและเหตุการณ์แวดล้อมเป็นรายวัน เฉพาะวันที่เกี่ยวข้องกับกรณีขออายุสัญญา (บางกรณี)
11. บันทึกของสำนัก ๆ หรือกองเจ้าของงาน สรุปข้อเท็จจริงเรียงตามลำดับเหตุการณ์ รวมทั้งให้อ้างอิงเอกสารที่เกี่ยวข้องเพียงพอ พร้อมความเห็น เพื่อให้คณะกรรมการสามารถนำไปประกอบการพิจารณากรณีนั้นได้
12. เอกสารอื่น ๆ เช่น รูปถ่าย แผนที่ รูปตัด ฯลฯ (ถ้ามี) เหตุการณ์แวดล้อมเป็นรายวัน เฉพาะวันที่เกี่ยวข้องกับกรณีขออายุสัญญา (บางกรณี)
13. กรณีเกิดอุทกภัย หรือภัยพิบัติ ให้แนบเอกสารประกอบการพิจารณา เช่น ประกาศจังหวัดฯ

การคำนวณเวลาทำการสำหรับงานส่วนที่เหลือเฉพาะที่ติดตั้งลงก่อสร้าง

เวลาทำการสำหรับงานส่วนที่เหลือเฉพาะที่ติดตั้งการก่อสร้าง มี 2 กรณี

- ๑) กรณีงานที่มีลักษณะเดียวกัน และไม่มีความยุ่งยากซับซ้อน (ส่วนใหญ่จะเป็นงานอย่างเดียว)
 - กำหนดปริมาณงานส่วนที่ติดตั้งเป็นเปอร์เซ็นต์ และที่บวกกับระยะเวลาทำการตามสัญญาเดิม จะได้ว่าจำนวนวันที่ต้องใช้ในการก่อสร้างงานส่วนที่เหลือเฉพาะที่ติดตั้งการก่อสร้าง เช่น งานก่อสร้างสะพาน

- ๒) กรณีที่ต้องก่อสร้างงานหลายอย่าง และลักษณะการทำงานไม่เหมือนกัน
 - กำหนดจำนวนวันที่ต้องใช้ทำการของงานแต่ละอย่างตามหลักเกณฑ์การคิดเวลาทำการของกรมทางหลวง โดยให้เครื่องมือ เครื่องจักร จำนวนบุคลากรที่รับเหมา แต่ทั้งนี้ต้องพิจารณาจำนวนเครื่องจักรที่ต้องนำไปใช้งานส่วนที่ไม่ได้ติดตั้งด้วย

ตัวอย่าง สัญญาจ้างทำงานก่อสร้างโครงการ A ระยะทาง 10 กิโลเมตร เริ่มต้นสัญญาวันที่ 1 มกราคม 2555 และสิ้นสุดสัญญาวันที่ 31 ธันวาคม 2555 พบปัญหาสารภาพไปขอติดตั้งการก่อสร้างระยะทาง 2 กิโลเมตร ผู้รับจ้างเป็นผู้รับเหมางานก่อสร้างทางชั้น 1 (ภาคผนวก)

- กรณีที่ 1 มอบพื้นที่ให้ผู้รับจ้างเมื่อวันที่ 1 ธันวาคม 2555 แนวทางการพิจารณา
- ตามแผนงานที่ผู้รับจ้างได้รับอนุมัติแล้วนั้น เมื่อถึงวันที่ 1 ธันวาคม 2555 จะเหลือเฉพาะงานเบ็ดเตล็ด
 - กำหนดปริมาณงานส่วนที่ติดตั้งและเป็นพื้นที่ของตนเอง การคำนวณเวลาทำการ ให้ใช้เครื่องจักรจำนวน 4 ชุด โดยมีปริมาณงานส่วนที่เหลือ + งานเบ็ดเตล็ดตามเปอร์เซ็นต์ที่เหลือในแผนงานของส่วนที่ไม่ติดตั้ง + งานเบ็ดเตล็ดส่วนที่ติดตั้ง
- กรณีที่ 2 มอบพื้นที่ให้ผู้รับจ้างเมื่อวันที่ 1 สิงหาคม 2555 แนวทางการพิจารณา
- ตามแผนงานที่ผู้รับจ้างได้รับอนุมัติแล้วนั้น เมื่อถึงวันที่ 1 สิงหาคม 2555 จะเหลืองานรองพื้นทาง งานพื้นทาง ผิวทาง งานเบ็ดเตล็ด
 - กำหนดปริมาณงานส่วนที่ติดตั้งและเป็นพื้นที่ตนเอง การคำนวณเวลาทำการ ให้ใช้เครื่องจักรจำนวน 4 ชุด โดยมีปริมาณงานส่วนที่เหลือ + งานเบ็ดเตล็ดตามเปอร์เซ็นต์ที่เหลือในแผนงานของส่วนที่ไม่ติดตั้ง + ปริมาณงานส่วนที่ติดตั้ง + งานเบ็ดเตล็ดส่วนที่ติดตั้ง

กรณีที่ 3 มอบพื้นที่ให้ผู้รับจ้างตั้งแต่วันที่ 1 มกราคม 2556 แนวทางการพิจารณา

- สิ้นสุดสัญญาเดิมแล้ว
- คำนวณปริมาณงานส่วนที่ติดขัดและเป็นพื้นที่ต่อเนื่อง การคำนวณเวลาทำการให้
ใช้เครื่องจักรจำนวน 4 ชุด โดยนำเฉพาะปริมาณงานส่วนที่ติดขัด + งานที่ติดขัด
ส่วนที่ติดขัด

การคำนวณเวลาทำการที่แสดงในรูป Bar Chart ตามลำดับขั้นตอนของการก่อสร้างนั้น ๆ
แต่ทั้งนี้อาจเสื่อเวลาตามลักษณะการก่อสร้างและสถานการณ์ที่เกิดขึ้นจริง ดังนี้:-

- เวลาเตรียมการขนย้ายเครื่องจักร
- ปริมาณงานหาคือน้อย แต่มีความยุ่งยากเพิ่มขึ้นในการทำงานต้องใช้เทคนิคสูง
และความประณีต ต้องรอ Concrete Set ตัว ฯลฯ
- จำนวนวันที่เสียไปเนื่องจากฝนตกจนทำงานไม่ได้

การพิจารณาจำนวนวันที่จะขยหายอายุสัญญา (ให้ไว้เป็นตัวอย่างประกอบการพิจารณา)

- กำหนดให้ ก = ระยะเวลาที่รอขอการสงมอบพื้นที่
 - ข = ระยะเวลาที่ใช้ทำงานเฉพาะที่ติดขั้การก่อสร้าง ตามงวดตามหลักเกณฑ์กรมฯ
 - ค = ระยะเวลาที่เหลืออยู่ในสัญญาเดิมนับตั้งแต่วันที่รับมอบพื้นที่ให้ผู้รับจ้างเข้าดำเนินการได้
๕. กรณีผู้ว่าจ้างไม่สามารถส่งมอบพื้นที่ให้ผู้รับจ้างได้ตั้งแต่เริ่มต้นสัญญา

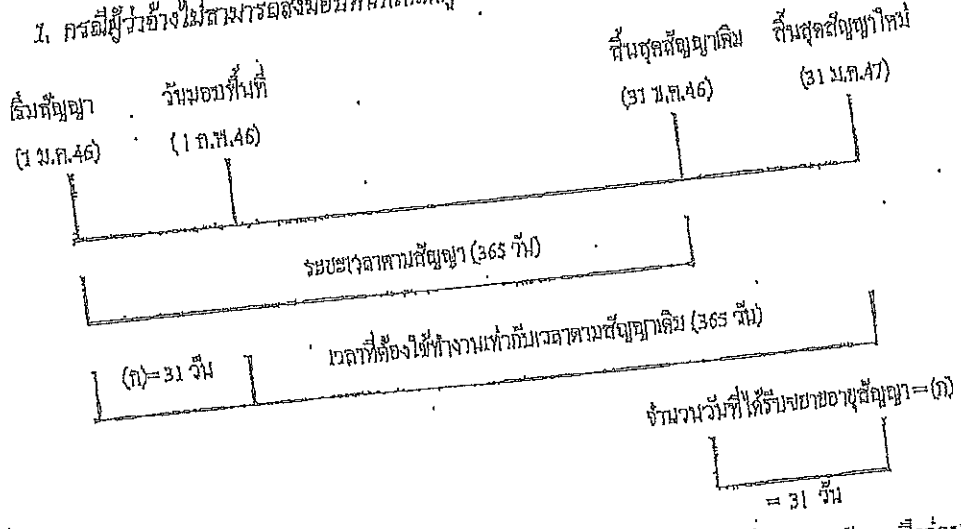

จำนวนวันที่ได้รับการขยายอายุสัญญา = จำนวนวันที่สัญญาเสียไปนับตั้งแต่วันที่เริ่มสัญญาจนถึงก่อนวันที่ได้รับมอบพื้นที่

= (ก)

ตัวอย่าง โครงการ A เริ่มต้นสัญญาวันที่ 1 มกราคม 2546 และสิ้นสุดสัญญาวันที่ 31 ธันวาคม 2546 ระยะเวลาตามสัญญา 365 วัน เมื่อเริ่มต้นสัญญาผู้ว่าจ้างไม่สามารถส่งมอบพื้นที่ให้แก่ผู้รับจ้างได้เลย จนถึงวันที่ 1 กุมภาพันธ์ 2546 จึงมอบพื้นที่ให้แก่ผู้รับจ้างเข้าดำเนินการได้

จำนวนวันที่ได้รับการขยายอายุสัญญา = จำนวนวันที่สัญญาเสียไปนับตั้งแต่วันที่เริ่มต้นอายุสัญญา (1 ม.ค. 46) ถึงก่อนวันที่ได้รับมอบพื้นที่ (31 ม.ค. 46) = 31 วัน

นับถัดจากวันสิ้นสุดสัญญาเดิม โดยจะสิ้นสุดสัญญาใหม่วันที่ 31 ม.ค. 47

2. กรณีผู้ว่าจ้างส่งมอบพื้นที่ให้แก่ผู้รับจ้างได้ตั้งแต่เริ่มต้นสัญญา แต่มีบางส่วนติดขัดการขุด
กรรมสิทธิ์ที่ดิน หรือติดขัดสาธารณูปโภค หรือมีอุปสรรคอันใดที่เป็นเหตุติดขัดการก่อสร้าง มี 2 กรณี

2.1 แกะไขปัญหาแล้วเสร็จในอายุสัญญา

กรณีที่ 1

ถ้าระยะเวลาที่ใช้ทำงานเฉพาะที่ติดขัดการก่อสร้าง (ข) น้อยกว่าเวลาที่เหลืออยู่ในสัญญาเดิม
นับแต่วันรับมอบพื้นที่ (ก) จะไม่ขยายอายุสัญญาให้

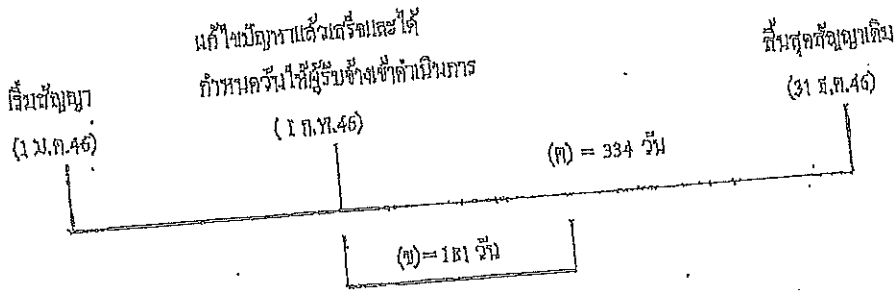

ตัวอย่าง

โครงการ A เริ่มต้นสัญญาวันที่ 1 มกราคม 2546 และสิ้นสุดสัญญาวันที่ 31 มีนาคม 2546
ระยะเวลาตามสัญญา 965 วัน เมื่อเริ่มต้นสัญญาผู้ว่าจ้างสามารถส่งมอบพื้นที่ให้แก่ผู้รับจ้างได้ แต่ยังมี
จุดติดขัดการก่อสร้างจนถึงวันที่ 1 กุมภาพันธ์ 2546 ผู้ว่าจ้างสามารถส่งมอบพื้นที่จุดที่ติดขัดการก่อสร้าง
ให้แก่ผู้รับจ้างเข้าดำเนินการก่อสร้างได้ และผู้ว่าจ้างได้คำนวณระยะเวลาที่ใช้ทำงานเฉพาะที่ติดขัดการ
ก่อสร้าง ตามหลักเกณฑ์กรมฯ (ข) เป็นเวลา 181 วัน

กรณีนี้ ระยะเวลาที่ใช้ทำงานเฉพาะที่ติดขัดการก่อสร้าง (181 วัน) น้อยกว่าเวลาที่เหลืออยู่ในสัญญาเดิม
(334 วัน) จะไม่ขยายอายุสัญญาให้

กรณีที่ 2

ถ้าระยะเวลาที่ใช้ทำงานเฉพาะที่ติดขัดการก่อสร้าง (ข) มากกว่าเวลาที่เหลืออยู่ในสัญญาเดิม (ก)

จำนวนวันที่ได้รับการขยายอายุสัญญา = (ข) - (ก)

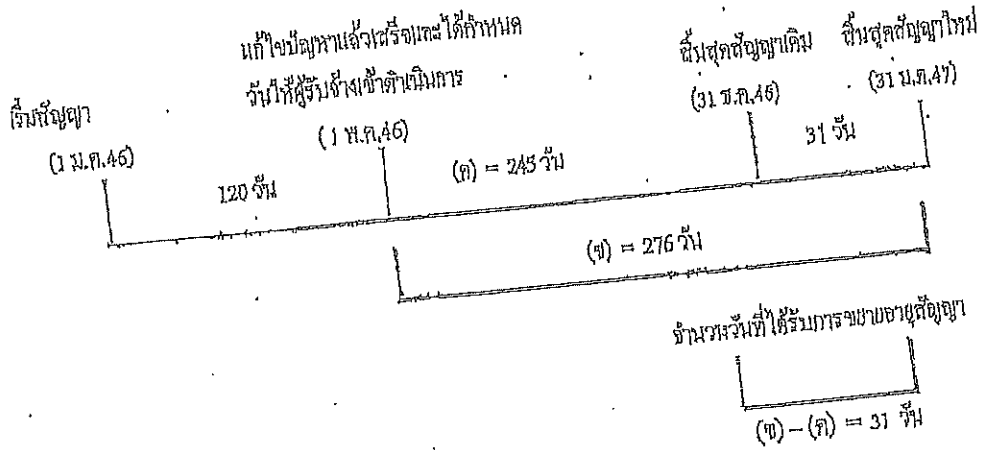

ตัวอย่าง

โครงการฯ A เริ่มต้นสัญญาวันที่ 1 มกราคม 2546 และสิ้นสุดสัญญาวันที่ 31 ธันวาคม 2546
 ระยะเวลาตามสัญญา 365 วัน เมื่อเริ่มสัญญาผู้ว่าจ้างสามารถส่งมอบพื้นที่ให้ผู้รับจ้างเข้าดำเนินการก่อสร้าง
 ได้ แต่ยังมีจุดติดขัดการก่อสร้างอยู่ จนถึงวันที่ 1 พฤษภาคม 2546 ผู้ว่าจ้างสามารถส่งมอบพื้นที่จุดที่ติดขัด
 การก่อสร้างให้แก่ผู้รับจ้างเข้าดำเนินการก่อสร้างได้ และผู้ว่าจ้างได้คำนวณระยะเวลาที่ใช้ทำงานเฉพาะที่
 ติดขัดการก่อสร้าง ตามหลักเกณฑ์กรมฯ (ข) เป็นเวลา 276 วัน

$$\begin{aligned} \text{จำนวนวันที่ได้รับการขยายสัญญา} &= (ข) - (ก) \\ &= 276 - 245 \\ &= 31 \text{ วัน นับลดจากสิ้นสุดสัญญาเดิม} \end{aligned}$$

โดยจะสิ้นสุดสัญญาใหม่วันที่ 31 มีนาคม 2547

2.2 แก้ไขปัญหาแล้วเสร็จหลังจากสิ้นสุดสัญญา

กรณีที่ 1

ณ วันที่แก้ไขปัญหาลแล้วเสร็จและกำหนดวันที่ผู้รับจ้างเข้าดำเนินการได้ ยังมีส่วนไม่ติดขัด
 การก่อสร้างเหลืออยู่

วันที่แก้ไขสัญญาแล้วเสร็จ
และกำหนดวันที่ผู้รับจ้าง

สิ้นสุดสัญญาเดิม
(31 พ.ค.46)

เข้าทำงานต่อไป
(1 ก.พ.47)

เริ่มสัญญา
(1 ม.ค.46)

ระยะเวลาที่งานท่วมที่เหนือ

	31 วัน (ก)	(ข) = 61 วัน
--	------------	--------------

จำนวนวันที่ได้รับการลดค่าปรับ
ไม่เกิน 61 วัน

จำนวนวันที่ได้รับการลดค่าปรับไม่เกิน = (ข)

ข้ออ้าง

โครงการ A เริ่มต้นสัญญาวันที่ 1 มกราคม 2546 สิ้นสุดสัญญาวันที่ 31 ธันวาคม 2546 ระยะเวลา
ดำเนินการ 365 วัน เมื่อเริ่มสัญญาผู้จ้างสามารถส่งมอบพื้นที่ให้ผู้รับจ้างเข้าดำเนินการก่อสร้างได้ แต่ยังมีจุด
ติดขัดการก่อสร้างอยู่ และเมื่อสิ้นสุดสัญญาเดิม (31 ธันวาคม 2546) ผู้จ้างยังไม่สามารถส่งมอบพื้นที่จุด
ติดขัดการก่อสร้างให้ผู้รับจ้างได้ จนถึงวันที่ 1 กุมภาพันธ์ 2547 จึงสามารถส่งมอบพื้นที่จุดติดขัดการก่อสร้าง
ให้ผู้รับจ้างเข้าดำเนินการก่อสร้างได้ ซึ่งขณะนั้นงานในส่วนที่ไม่ติดขัดการก่อสร้างยังไม่แล้วเสร็จและ
ระยะเวลาที่ใช้ทำงานเฉพาะส่วนที่ติดขัดปัญหาคำนวณความเสียหายของกรมทางหลวงใช้เวลา 61 วัน (ข)

จำนวนวันที่ได้รับการขยายอายุสัญญาเท่ากับระยะเวลาที่ใช้ทำงานเฉพาะที่ติดขัดการก่อสร้าง จำนวน
ตามหลักเกณฑ์กรมฯ (ข) ส่วนระยะเวลาตั้งแต่เริ่มต้นตั้งจากวันสิ้นสุดสัญญาเดิม (1 มกราคม 2547) ถึงวันก่อนวัน
มอบพื้นที่ให้ผู้รับจ้างเข้าดำเนินการได้ (31 มกราคม 2547) จำนวน 31 วัน (ก) จะไม่ได้รับการลดค่าปรับ
เนื่องจากงานในส่วนที่ไม่ติดขัดการก่อสร้างยังไม่แล้วเสร็จ

จำนวนวันที่ได้รับการลดค่าปรับไม่เกิน = 61 วัน

กรณีที่ 2

ข. วันที่แก้ไขสัญญาแล้วเสร็จและกำหนดวันที่ผู้รับจ้างเข้าดำเนินการได้ ผู้รับจ้างทำงานในส่วนที่ไม่
ติดขัดการก่อสร้างแล้วเสร็จ ทำให้ผู้รับจ้างต้องเสียเวลารอคอย.

เริ่มสัญญา
(1 ม.ค.46)

งานในส่วนที่ไม่ติดขัด
แล้วเสร็จ
วันสิ้นสุดสัญญาเดิม
(31 ม.ค.46)

วันสิ้นสุดสัญญาใหม่
30 มี.ค.47

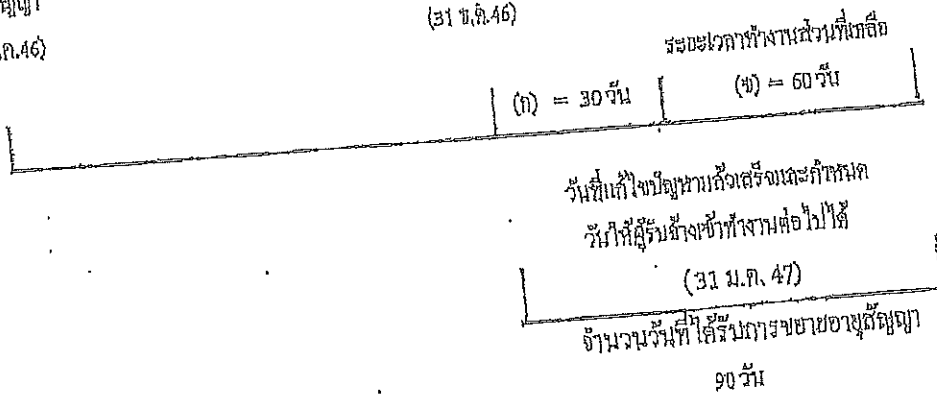

จำนวนวันที่ได้รับการขยายสัญญา = (ก) + (ข)

ตัวอย่าง

โครงการ A เริ่มต้นสัญญาวันที่ 1 มกราคม 2546 สิ้นสุดสัญญาวันที่ 31 ธันวาคม 2546 ระยะเวลา
ดำเนินการ 365 วัน เมื่อเริ่มสัญญาผู้จ้างสามารถส่งมอบพื้นที่ให้ผู้รับจ้างเข้าดำเนินการก่อสร้างได้ แต่ยังมีจุด
ติดขัดการก่อสร้างอยู่ และเมื่อสิ้นสัญญาเดิม (31 ธันวาคม 2546) ผู้จ้างยังไม่สามารถส่งมอบพื้นที่จุด
ติดขัดการก่อสร้างให้ผู้รับจ้างได้ แต่ผู้รับจ้างดำเนินการก่อสร้างงานในส่วนที่ไม่ติดขัดแล้วเสร็จภายในวัน
สิ้นสุดสัญญาเดิม (31 ธันวาคม 2546) จนถึงวันที่ 31 มกราคม 2547 จึงสามารถส่งมอบพื้นที่จุดติดขัดการ
ก่อสร้างให้ผู้รับจ้างเข้าดำเนินการก่อสร้างได้ และระยะเวลาที่ใช้ทำงานเฉพาะส่วนที่ติดขัดมีมูลค่า กำหนดตาม
หลักเกณฑ์ของกรมทางหลวงใช้เวลา 60 วัน (ข)

- ระยะเวลาการรอคอยการส่งมอบพื้นที่ (ก) ตั้งแต่วันถัดจากวันที่ทำงานในส่วนที่ไม่ติดขัดแล้วเสร็จ
(1 มกราคม 2547) ถึงวันก่อนวันมอบพื้นที่ให้ผู้รับจ้างเข้าดำเนินการได้ (31 มกราคม 2547) จำนวน 30 วัน

- ระยะเวลาที่ใช้ทำงานเฉพาะที่ติดขัดการก่อสร้างกำหนดตามหลักเกณฑ์กรมฯ (ข) จำนวน 60 วัน

จำนวนวันที่ได้รับการขยายสัญญา = (ก) + (ข)

= 30 + 60

= 90 วัน

โดยจะสิ้นสุดสัญญาใหม่วันที่ 30 มีนาคม 2547

กรณีที่ 3
 ณ วันที่สิ้นสุดสัญญาผู้รับจ้างทำงานในส่วนที่ไม่ติดขัดการก่อสร้างไม่แล้วเสร็จ แต่วันที่แก้ไขสัญญาแล้วเสร็จและกำหนดวันที่ให้ผู้รับจ้างเข้าดำเนินการได้ ผู้รับจ้างทำงานในส่วนที่ไม่ติดขัดการก่อสร้างแล้วเสร็จ ทำให้ผู้รับจ้างต้องเสียเวลาหรือยก

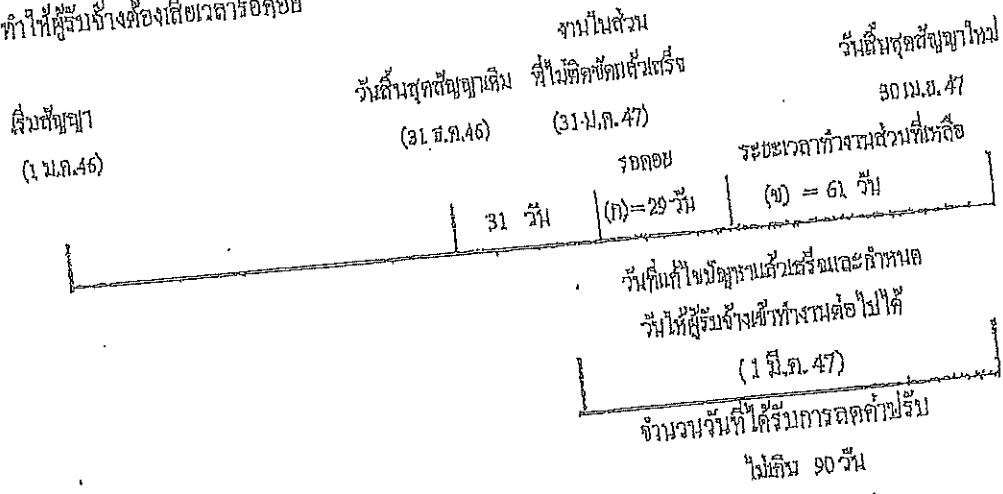

จำนวนวันที่ได้รับการขยายสัญญา = (ก) + (ข)

ตัวอย่าง

โครงการ A เริ่มขึ้นสัญญาวันที่ 1 มกราคม 2546 สิ้นสุดสัญญาวันที่ 31 ธันวาคม 2546 ระยะเวลาดำเนินการ 365 วัน เมื่อเริ่มสัญญาผู้จ้างสามารถตั้งมอบพื้นที่ให้ผู้รับจ้างเข้าดำเนินการก่อสร้างได้ แต่ยังมีจุดติดขัดการก่อสร้างอยู่ และเมื่อสิ้นสัญญาเดิม (31 ธันวาคม 2546) ผู้จ้างยังไม่สามารถตั้งมอบพื้นที่จุดติดขัดการก่อสร้างให้ผู้รับจ้างได้ จนถึงวันที่ 31 มกราคม 2547 งานก่อสร้างในส่วนที่ไม่ติดขัดแล้วเสร็จ แต่ผู้จ้างยังไม่สามารถตั้งมอบพื้นที่จุดติดขัดการก่อสร้างให้ผู้รับจ้างได้ จนถึงวันที่ 1 มีนาคม 2547 จึงสามารถตั้งมอบพื้นที่จุดติดขัดการก่อสร้างให้ผู้รับจ้างเข้าดำเนินการก่อสร้างได้ และระยะเวลาที่ใช้ทำงานเฉพาะส่วนที่ติดขัดปัญหาตามเวลาที่กำหนดของกรมฯ ลงวันที่ 61 วัน (ข)

- ระยะเวลาตั้งแต่วันถัดจากวันสิ้นสุดสัญญาเดิม (1 มกราคม 2547) ถึงวันที่งานในส่วนที่ไม่ติดขัดแล้วเสร็จ (31 มกราคม 2547) จำนวน 31 วัน ไม่ได้รับการลดค่าปรับ เนื่องจากงานในส่วนที่ไม่ติดขัดการก่อสร้างยังไม่แล้วเสร็จ
 - ระยะเวลาการยกการตั้งมอบพื้นที่ (ก) ตั้งแต่วันถัดจากวันที่ทำงานในส่วนที่ไม่ติดขัดแล้วเสร็จ (1 กุมภาพันธ์ 2547) ถึงวันก่อนวันมอบพื้นที่ให้ผู้รับจ้างเข้าดำเนินการได้ (29 กุมภาพันธ์ 2547) จำนวน 29 วัน
 - ระยะเวลาที่ใช้ทำงานเฉพาะที่ติดขัดการก่อสร้างตามเวลาที่กำหนดของกรมฯ (ข) จำนวน 61 วัน
- จำนวนวันที่ได้รับการลดค่าปรับ ไม่เกิน = (ก) + (ข)
 = 29 + 61 (90 วัน)

2.3 กรณีเกิดอุทกภัย

พิจารณาขยายอายุสัญญาให้ผู้รับจ้าง โดยพิจารณาเอกสาร หลักฐาน และข้อเท็จจริง ดังนี้

1. พื้นที่โครงการก่อสร้างตามสัญญาได้รับผลกระทบและไม่สามารถทำการก่อสร้าง ได้จริง
2. มีประกาศของจังหวัดแจ้งเตือนสถานการณ์อุทกภัย หรือเป็นเขตประสบภัยพิบัติอุทกภัย โดยพิจารณาจากวันเริ่มตั้งประกาศฯ ถึงวันสิ้นสุดประกาศฯ หรือวันที่โครงการฯ มีหนังสือแจ้งให้ผู้รับจ้างเข้าทำงานต่อไปได้ในกรณีไม่มีประกาศของจังหวัดกำหนดวันสิ้นสุดไว้ ทั้งนี้โครงการฯ ต้องแจ้งผู้บังคับบัญชาตามลำดับ และผู้เกี่ยวข้องทราบด้วย
3. น้ำท่วมคันทาง โดยพิจารณาจากภาพถ่ายที่ระบุวันเดือนปีที่ชัดเจน พร้อมทั้งให้โครงการฯ รับรองด้วย
4. หากมีปริมาณงานที่ต้องดำเนินการแก้ไขซ่อมแซมภายหลังน้ำลด ให้คำนวณปริมาณงานที่ต้องดำเนินการฟื้นฟู แสดงในรูปแบบของ Bar Chart
5. เอกสารหลักฐาน และข้อเท็จจริงอื่น ๆ ที่เกี่ยวข้อง (ถ้ามี)

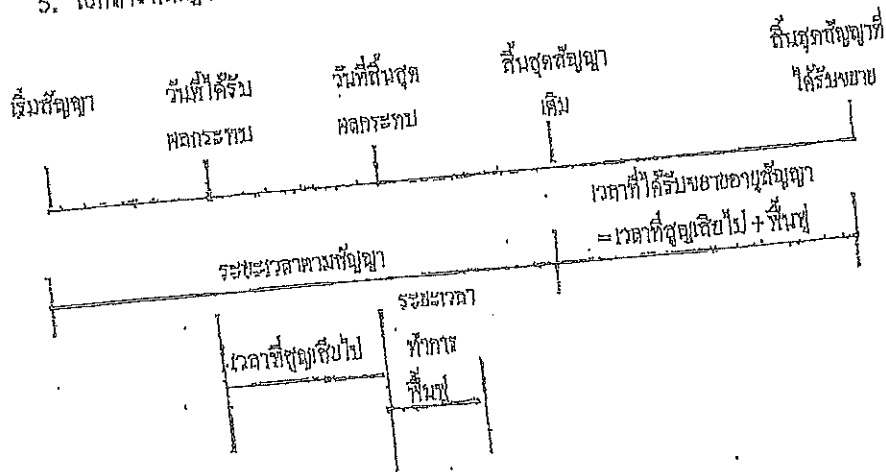

จำนวนวันที่ได้รับการขยายอายุสัญญา = จำนวนวันที่ได้รับผลกระทบตั้งแต่วันเริ่มได้รับผลกระทบ ถึงวันที่สิ้นสุดผลกระทบ และหรือวันที่ได้แจ้งให้ผู้รับจ้างเข้าดำเนินการได้ + จำนวนวันที่ใช้ฟื้นฟูภายหลังน้ำลด

2.5 กรณีหยุดงานช่วงเทศกาลปีใหม่หรือสงกรานต์ ตามหนังสือกรมฯ ขอความร่วมมือหรือ
สั่งให้หยุดการก่อสร้าง

พิจารณาขยายอายุสัญญาให้ผู้รับจ้างตามวันที่หยุดงานจริง โดยไม่ตัดวันหยุดตามประเพณี
ที่นี้ให้พิจารณาตามหนังสือกรมฯ ขอความร่วมมือหรือสั่งให้หยุดการก่อสร้างประกอบด้วยบันทึกการ
ปฏิบัติงานของผู้รับจ้าง และให้ใช้เป็นแนวทางการพิจารณาขยายอายุสัญญา

2.6 กรณีที่มีเหตุการณ์อื่นอันเป็นเหตุสุดวิสัย เหตุใด ๆ อันเนื่องมาจากความผิดหรือความบกพร่องของ
ฝ่ายผู้จ้าง หรือเหตุการณ์อื่นอันใดที่ผู้รับจ้างไม่ต้องรับผิดชอบตามกฎหมาย ทำให้ผู้รับจ้างไม่สามารถทำงาน
ให้แล้วเสร็จตามกำหนดในสัญญาได้ และปรากฏรายละเอียดข้อเท็จจริงใด ๆ แต่ค่าจ้างไปจ่ายตัวอย่างตั้งค่า
จ้างต้น ให้พิจารณาขยายเวลาได้ตามจำนวนวันที่มีเหตุเกิดขึ้นตามความเหมาะสมเป็นกรณี ๆ ไป

ลำดับขั้นตอนการเสนอขอย้ายอายุสัญญา จดหรือลดค่าปรับ

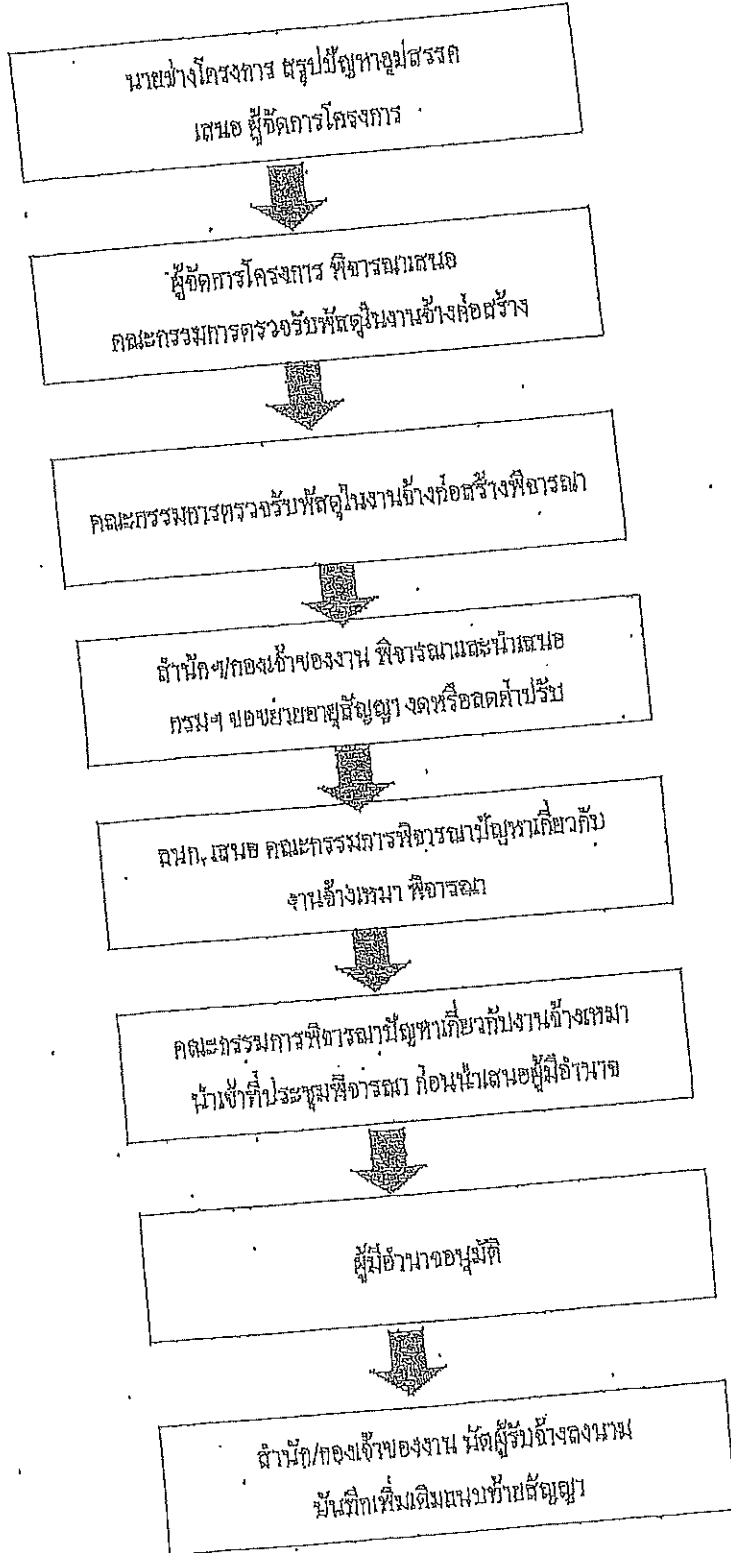

หลักเกณฑ์การกำหนดเวลาทำการก่อสร้างทางและสะพาน

1. งานที่ต้องใช้เครื่องจักรประเภทเดียวกัน เช่น งานก่อสร้างชั้นดินถม, วัสดุคัดสีก, รองพื้นทางลูกรัง, พื้นทางหินกมูค ให้กำหนดเวลาทำการของงานแต่ละรายการแล้วนำมารวมกัน โดยคำนวณจากจำนวนเครื่องจักรงานก่อสร้างทางของผู้รับเหมาแต่ละชั้น ดังนี้:-

- 1.1 ผู้รับเหมางานก่อสร้างชั้นพิเศษ จำนวนเครื่องจักรไม่น้อยกว่า 5 ชุด
- 1.2 ผู้รับเหมางานก่อสร้างทางชั้น 1 จำนวนเครื่องจักรไม่น้อยกว่า 4 ชุด
- 1.3 ผู้รับเหมางานก่อสร้างชั้น 2 จำนวนเครื่องจักรไม่น้อยกว่า 3 ชุด
- 1.4 ผู้รับเหมางานก่อสร้างทางชั้น 3 จำนวนเครื่องจักรไม่น้อยกว่า 2 ชุด
- 1.5 ผู้รับเหมางานก่อสร้างทางชั้น 4 จำนวนเครื่องจักรไม่น้อยกว่า 1 ชุด

กรณีผิวทางเป็นคอนกรีตให้พิจารณาระยะเวลาทำการก่อสร้างผิวทางก่อนกรีตตามความเหมาะสมเนื่องจากต้องมีระยะเวลาการบ่มคอนกรีต

2. งานที่มีปริมาณงานดินตมมาก เช่น งานตัดเขา ระยะเวลาทำการของงานดินตมมากกว่างานดินถม ให้ใช้เวลาทำการของงานดินตมเป็นฐานในการกำหนดเวลาทำการ

3. ก่อนเริ่มงานดินถมคันทาง งานดินคัล หรืองานก่อสร้างสะพาน แล้วแต่กรณี ให้มีเวลาเตรียมการก่อนเริ่มเข้าพื้นที่งานฉาบปูน ชุดคอ และเตรียมวัสดุก่อสร้างเป็นเวลา 7 วัน

4. งาน Prime Coat ให้เสร็จได้ถึงงาน Base 7 วัน, งานชั้น Binder Course เสร็จหลังงาน Prime Coat 7 วัน

5. งานปรับปรุงรองทางจาก 2 ช่องจราจร เป็น 4 ช่องจราจร และข้างขึ้นต้องก่อสร้างครั้งละด้าน และรอเบี่ยงการจราจรก่อนก่อสร้างอีกด้านหนึ่ง ให้เพิ่มเวลาทำการได้ไม่เกิน 30 วัน

6. งานที่มีการก่อสร้างสะพานรวมอยู่ในงานทาง ให้คำนวณ ดังนี้

- 6.1 คิดระยะเวลาทำการก่อสร้างสะพานเฉลี่ย 2 วัน/เมตร/ทีมงาน
- 6.2 จำนวนทีมงานก่อสร้างสะพานสามารถเพิ่มได้ตามความจำเป็นที่เหมาะสม
- 6.3 งานทางที่มีมาตรฐานไม่เกินชั้น 1 จำนวนวันทำการก่อสร้างสะพานต้องไม่น้อยกว่า 150 วัน
- 6.4 งานทางที่มีมาตรฐานชั้นพิเศษ จำนวนวันทำการก่อสร้างสะพานต้องไม่น้อยกว่า 270 วัน
- 6.5 กรณีเวลาทำการงานทางมากกว่างานสะพานอยู่แล้ว ไม่ต้องเป็นเวลาทำงานสะพานอีก

7. งานเปิดตลาดสดให้พิจารณาระยะเวลาตามวงเงินทำงาน ดังนี้:-

7.1 วงเงินไม่เกิน 10 ล้านบาท

ให้เวลาทำการไม่เกิน 60 วัน

7.2 วงเงินเกิน 10 ล้านบาทแต่ไม่เกิน 20 ล้านบาท

ให้เวลาทำการไม่เกิน 80 วัน

7.3 วงเงินเกิน 20 ล้านบาท

ให้เวลาทำการไม่เกิน 100 วัน

8. ระยะเวลาเพื่อไว้ค่าหรือรับอุปทานให้คำนวณ ดังนี้:-

8.1 ในพื้นที่ฝนตกปกติไม่เกิน 60 วัน/ปี

8.2 ในพื้นที่ฝนตกชุกไม่เกิน 90 วัน/ปี

8.3 ในพื้นที่ฝนตกชุกมาก (เฉพาะ จ.ตราด, จ.พังงา, จ.ระนอง, จ.จันทบุรี) คิดเวลาให้ไม่เกิน

120 วัน/ปี

9. กรณีไม่มีเงื่อนไขพิเศษที่ต่อขอเวลาการประมูล ให้เพิ่มระยะเวลาทำการตามเงื่อนไขพิเศษนั้น

อัตราค่าจ้างของชุดเครื่องจักรก่อสร้างทาง 1 ชุด.

ลำดับ	ลักษณะงาน	ผลงานต่อวัน	หน่วย
1	งานฉาบปูนอุดรอย	11,000.00	ตร.ม.
	ขนาดหนา	11,000.00	ตร.ม.
	ขนาดกลาง	7,000.00	ตร.ม.
	ขนาดหนักร		
2	งานตัดหินทาง	600.00	ลบ.ม. สรรพชาติ
	หิน	1,100.00	ลบ.ม. สรรพชาติ
	หินหยาบ	300.00	ลบ.ม. สรรพชาติ
	หินแข็ง	600.00	ลบ.ม. แร่
3	งานหินถมคันทาง	500.00	ลบ.ม. แร่
4	งานวัสดุตัดเหล็ก รองหินทาง สู้กรัง	290.00	ลบ.ม. แร่
5	งานหินทาง หินคลุก	310.00	ลบ.ม. แร่
6	งานไวด่าง สู้กรัง หินคลุก	5,000.00	ตร.ม.
7	งานราดยางไพรมไค้ต	3,500.00	ตร.ม.
8	งานราดยางมกคไค้ต		
9	งานผิวทางแบบบาง	4,945.00	ตร.ม.
	ชั้นเดียว	2,730.00	ตร.ม.
10	งานผิวทางแอสฟัลท์คอนกรีต	480.00	คัน
	เครื่องผสมแอสฟัลท์ติก	3,500.00	ตร.ม.
	ปูนซีเมนต์ที่คิดทอน 5 ซม.		
11	งานผิวทางคอนกรีตเสริมเหล็ก	175.00	ลบ.ม.
	เครื่องผสมคอนกรีต	875.00	ตร.ม.
	ปูนซีเมนต์ที่คิดทอน 25 ซม.	300.00	ลบ.ม. แร่
12	งานหินทางวัสดุผสม Stabilized base		

หมายเหตุ 1. อัตราค่าจ้างนี้ใช้สำหรับคำนวณจำนวนวันทำการตามสัญญา สำหรับงานคันทางและ โครงสร้างผิวทาง

2. หน่วย ลบ.ม. สรรพชาติ เป็นหน่วย ลบ.ม. แร่ ในหน่วยสรรพชาติ (Bank volume)
3. หน่วย ลบ.ม. แร่ เป็นหน่วย ลบ.ม. แร่ ภายหลังจากบดทับ (Compacted volume)
4. จำนวนชั่วโมงทำงานต่อวันคิด 7.00 ชม./วัน

แบบฟอร์ม

ยื่นขอรับการขอย้ายอายุสัญญา งดหรือลดค่าปรับ
เนื่องจากหยุดงานในช่วงเทศกาลปีใหม่และสงกรานต์

ตำบล

บริษัท/ห้าง

ชื่อขอ ดำเนินการ	รายการ	ว.ค.ป.	หมายเหตุ
<input type="checkbox"/>	สัญญาสัญญา		
<input type="checkbox"/>	กรมฯ ขอความร่วมมือ/สั่งให้หยุด ระหว่างวันที่.....ถึงวันที่.....		
<input type="checkbox"/>	โครงการฯ แจ้งผู้รับจ้าง ขอความร่วมมือ/สั่งให้หยุด ตามหนังสือกรมฯ		
<input type="checkbox"/>	ผู้รับจ้างขอสงวนสิทธิ์ขอย้ายอายุสัญญา		
<input type="checkbox"/>	ผู้รับจ้างขอย้ายอายุสัญญา เป็นเวลา.....วัน		
<input type="checkbox"/>	โครงการฯ พิจารณาขอย้ายอายุสัญญา เป็นเวลา.....วัน		
<input type="checkbox"/>	คณะกรรมการตรวจรับพัสดุ ไปงานจ้างก่อสร้าง พิจารณา ขอย้ายอายุสัญญาเป็นเวลา.....วัน		
<input type="checkbox"/>	รายงานการปฏิบัติงาน ระหว่างวันที่.....ถึงวันที่.....		
<input type="checkbox"/>	สำนักฯ/กองเจ้าของงาน พิจารณาขอย้ายอายุสัญญา งดหรือลดค่าปรับ เป็นเวลา.....วัน		

แบบฟอร์ม

ยื่นขอรับการขยายอายุสัญญา จดหรือลดค่าปรับ
เมืองจากเดิมทุกข้อใหม่พื้นที่ก่อสร้าง

สาย.....

บริษัท/ห้างฯ

ชั้นตอน ดำเนินการ	รายการ	ว.อ.ป.	หมายเหตุ
<input type="checkbox"/>	สัญญาสัญญา		
<input type="checkbox"/>	หนังสือแจ้งเข้าทำงาน		
<input type="checkbox"/>	ผู้รับจ้างขอรับมอบพื้นที่		
<input type="checkbox"/>	หนังสือมอบพื้นที่		
<input type="checkbox"/>	ผู้รับจ้างขยายอายุสัญญา เป็นเวลา.....วัน		
<input type="checkbox"/>	ผู้รับจ้างแจ้งเหตุติดขัด / ขอสงวนสิทธิ์		
<input type="checkbox"/>	พื้นที่ก่อสร้างอยู่ในเขตอำเภอ.....จังหวัด.....		
<input type="checkbox"/>	ประกาศพื้นที่ที่ประสบภัยพิบัติฯ (อุทกภัย) ฉบับลงวันที่ จังหวัด.....อำเภอ..... เริ่มตั้งแต่ปีปฏิทินที่.....สิ้นสุดภัยพิบัติวันที่.....		
<input type="checkbox"/>	โครงการฯ แจ้งผู้รับจ้างเข้าทำงาน		
<input type="checkbox"/>	ผู้รับจ้างเข้าทำงาน		
<input type="checkbox"/>	ผู้รับจ้างขยายอายุสัญญา เป็นเวลา.....วัน		
<input type="checkbox"/>	โครงการฯ พิจารณาขยายอายุสัญญาเป็นเวลา.....วัน ประสบภัยจริง.....วัน + ระยะเวลาฟื้นฟูหลังน้ำลด.....วัน		
<input type="checkbox"/>	คณะกรรมการตรวจรับวัสดุในงานจ้าง พิจารณาขยายอายุสัญญา เป็นเวลา.....วัน ประสบภัยจริง.....วัน+ ระยะเวลาฟื้นฟูหลังน้ำลด.....วัน		
<input type="checkbox"/>	รายงานการปฏิบัติงานระหว่างวันที่.....ถึงวันที่.....		
<input type="checkbox"/>	ภาพถ่าย (ปากท่วมดินทาง) ระบุวัน เดือน ปี (โครงการฯ รับรอง)		
<input type="checkbox"/>	ด้านник/กองเจ้าของงาน พิจารณาขยายอายุสัญญาเป็นเวลา.....วัน ประสบภัยจริง.....วัน + ระยะเวลาฟื้นฟูหลังน้ำลด.....วัน		

* เอกสารแนบท้ายเอกสารประกวดราคาจ้างก่อสร้างด้วยวิธีประกวดราคาอิเล็กทรอนิกส์ (e-bidding) ข้อ ๑.๑๒
รายการงานและเงื่อนไขที่ผู้รับจ้างต้องรับผิดชอบในความชำรุดบกพร่องของงานจ้าง
หรือความเสียหายภายในกำหนดเวลาตามเอกสารประกวดราคาจ้างก่อสร้าง
ประกาศเลขที่ ศค ๐๖๑๒๖/eb/...../๒๕๖๕ ลงวันที่.....

๑. ภายในกำหนด ๒ ปี

ผู้รับจ้างซึ่งได้ทำสัญญาจ้างกับกรมทางหลวง จะต้องรับประกันความชำรุดบกพร่องของงานจ้าง ตามเงื่อนไข
ที่กำหนดภายในระยะเวลาไม่น้อยกว่า ๒ ปี นับถัดจากวันที่กรมทางหลวงได้รับมอบงาน ยกเว้น งานจ้างตามข้อ ๒
และ ข้อ ๓

๒. ภายในกำหนด ๑ ปี

- ๒.๑ งานคันทางดิน (ถนนดิน)
- ๒.๒ งานผิวทางลูกรัง
- ๒.๓ รางระบายน้ำที่ไม่ลาดคอนกรีต (Concrete)
- ๒.๔ ไหล่ทางลูกรัง
- ๒.๕ ลาดข้างทางและลาดคอสะพานที่ไม่มีการป้องกันการกัดเซาะ
- ๒.๖ ลาดดินตัด (Back Slope) ที่ไม่มีการป้องกันการกัดเซาะ
- ๒.๗ งานปลูกหญ้า
- ๒.๘ งานปลูกต้นไม้
- ๒.๙ งานตีเส้นโดยใช้สีชนิดโรยลูกแก้ว
- ๒.๑๐ งานทาสีทั่วไป

๓. ภายในกำหนด ๓ ปี

อุปกรณ์ที่ใช้ในการติดตั้งไฟฟ้าแสงสว่าง และไฟสัญญาณจราจร ยกเว้นหลอดไฟฟ้า

จ.พ.ค.

(นายจิระพงศ์ เทพพิทักษ์)

ผู้อำนวยการสำนักงานทางหลวงที่ ๑๐
ปฏิบัติราชการแทน อธิบดีกรมทางหลวง

เอกสารแนบท้ายเอกสารประกวดราคาจ้างด้วยวิธีประกวดราคาอิเล็กทรอนิกส์ (e-bidding)

ข้อ ๑.๑๓

เงื่อนไขการเสนอแผนการทำงาน

ประกาศเลขที่ คค ๐๖๑๒๖/eb/...../๒๕๖๕ ลงวันที่.....

.....

ภายในกำหนดระยะเวลา ๗ วัน นับถัดจากวันลงนามในสัญญาผู้รับจ้างจะต้องจัดทำแผนการทำงาน ส่งให้ผู้ว่าจ้างตรวจสอบและแผนการทำงานดังกล่าวต้องได้รับความเห็นชอบจากผู้ว่าจ้างก่อนจึงจะลงมือทำงานได้

แผนการทำงานจะต้องแสดงลำดับขั้นตอนและช่วงเวลาในการทำงานแต่ละรายการตามสัญญาให้ครบถ้วนชัดเจน และเป็นไปได้ โดยงานทั้งหมดต้องแล้วเสร็จบริบูรณ์ภายในกำหนดเวลาของสัญญา

ในกรณีมีความจำเป็นต้องปรับแผนการทำงานในระหว่างการทำงาน ผู้รับจ้างต้องเสนอแผนการทำงานที่ปรับเปลี่ยนแก่ผู้ว่าจ้างเพื่อให้ความเห็นชอบก่อนทุกครั้ง



(นายจิระพงศ์ เทพพิทักษ์)

ผู้อำนวยการสำนักงานทางหลวงที่ ๑๐

ปฏิบัติราชการแทน อธิบดีกรมทางหลวง

เอกสารแนบท้ายประกาศประกวดราคาจ้างก่อสร้างด้วยวิธีประกวดราคาอิเล็กทรอนิกส์(e-bidding)

ข้อ ๑.๑๔ เงื่อนไขการลงนามในสัญญา

ประกาศเลขที่ คค ๐๖๑๒๖/eb/...../๒๕๖๕ ลงวันที่.....

.....

การจัดซื้อจัดจ้างครั้งนี้จะมีการลงนามในสัญญาหรือข้อตกลงเป็นหนังสือได้ต่อเมื่อพระราชบัญญัติงบประมาณรายจ่ายประจำปีงบประมาณ พ.ศ.๒๕๖๕ มีผลใช้บังคับ และได้รับจัดสรรงบประมาณรายจ่ายประจำปีงบประมาณ พ.ศ. ๒๕๖๕ จากสำนักงบประมาณแล้ว และกรณีที่หน่วยงานของรัฐไม่ได้รับการจัดสรรงบประมาณเพื่อการจัดซื้อจัดจ้างในครั้งดังกล่าว หน่วยงานของรัฐสามารถยกเลิกการจัดซื้อจัดจ้างได้

จ. ทนงค์.

(นายจิระพงศ์ เทพพิทักษ์)

ผู้อำนวยการสำนักงานทางหลวงที่ ๑๐

ปฏิบัติราชการแทน อธิบดีกรมทางหลวง

เอกสารแนบท้ายเอกสารประกวดราคาจ้างก่อสร้างด้วยวิธีประกวดราคาอิเล็กทรอนิกส์ (e-bidding) ข้อ ๑.๑๕

เงื่อนไขการจ่ายค่างานผิวทาง

ประกาศเลขที่ คค ๐๖๑๒๖/eb/...../๒๕๖๕ ลงวันที่.....

การเปิดจ่ายค่างานผิวทาง ต้องมีผลการตรวจสอบความเรียบที่ผิวทาง (Surface Tolerance) ด้วยเครื่องมือ วัดความเรียบของผิวทางชนิดรถเข็น (Walking Profiler) โดยส่วนตรวจสอบและวิเคราะห์ ทางวิศวกรรม สำนักงาน ทางหลวงในพื้นที่ที่โครงการฯตั้งอยู่ และในการตรวจวัดจะต้องมีค่าดัชนีความขรุขระสากล (International Roughness Index, IRI) ดังนี้

ลักษณะทางเรขาคณิต	ค่าดัชนีความขรุขระสากล, IRI (m/km)	
	ผิวจราจรแอสฟัลต์คอนกรีต	ผิวจราจรคอนกรีต
ทางตรง ทางทั่วไป	≤๒.๕	≤๒.๕
ทางโค้งวงกลมและลาดชัน R<๕๐ ม. และ สะพานกัลบรถ	ยกเว้นการวัด	ยกเว้นการวัด
พื้นที่จังหวัดยะลา จังหวัดปัตตานี จังหวัดนราธิวาส จังหวัดสตูล และจังหวัดสงขลา ในเขต ๔ อำเภอ คือ อำเภอจะนะ อำเภอเทพา อำเภอนาทวี อำเภอสะบ้าย้อย	ยกเว้นการวัด	ยกเว้นการวัด



(นายจिरพงษ์ เทพพิทักษ์)

ผู้อำนวยการสำนักงานทางหลวงที่ ๑๐

ปฏิบัติราชการ อธิบดีกรมทางหลวง

เอกสารแนบท้ายประกาศประกวดราคาจ้างก่อสร้างด้วยวิธีประกวดราคาอิเล็กทรอนิกส์(e-bidding)ข้อ ๑.๑๖

หนังสือเรื่องยืนยันการให้ความยินยอมให้ใช้ผลิตภัณฑ์ของโรงงานผสมแอสฟัลต์คอนกรีต

ประกาศเลขที่ คค ๐๖๑๒๖/eb/...../๒๕๖๕ ลงวันที่.....

ที่

วันที่

เรื่อง แจ้งยืนยันการให้ความยินยอมให้ใช้ผลิตภัณฑ์จากโรงงานผสมแอสฟัลต์คอนกรีต

เรียน ผู้อำนวยการแขวงทางหลวง.....

สิ่งที่ส่งมาด้วย ๑. สำเนาหนังสือรับรองการจดทะเบียนนิติบุคคล จำนวน ๑ ชุด

๒. สำเนาใบอนุญาตประกอบกิจการโรงงาน (รง.๔) จำนวน ๑ ชุด

โดยหนังสือฉบับนี้ บริษัท/ห้างหุ้นส่วนจำกัด.....โดย ผู้มี

อำนาจทำการแทน ซึ่งเป็นเจ้าของโรงงานผสมแอสฟัลต์คอนกรีต และได้รับอนุญาตให้ประกอบกิจการโรงงานถูกต้องตาม
กฎหมาย ขอแจ้งยืนยันการให้ความยินยอมให้ บริษัท/ห้างหุ้นส่วนจำกัด..... ใช้ผลิตภัณฑ์จาก

โรงงานผสมแอสฟัลต์คอนกรีต และยืนยันจะให้การสนับสนุนจัดส่งยางแอสฟัลต์คอนกรีต และงานอื่น ๆ ที่เกี่ยวข้อง เพื่อให้
บริษัท/ห้างหุ้นส่วนจำกัด..... ใช้ในการดำเนินการโครงการงานก่อสร้าง/งานจ้างเหมา ทำการ

.....ตามแบบแขวงทางหลวง..... ณ ทางหลวงหมายเลข..... ตอน

.....ระหว่าง กม. ตลอดระยะเวลาการก่อสร้างของโครงการดังกล่าว

ข้างต้น

จึงเรียนยืนยันมาเพื่อทราบ

ขอแสดงความนับถือ

(.....)

ผู้มีอำนาจทำการแทนบริษัท / ห้างหุ้นส่วนจำกัด

(นายจระพงค์ เทพพิทักษ์)

ผู้อำนวยการสำนักงานทางหลวงที่ ๑๐
ปฏิบัติราชการแทน อธิบดีกรมทางหลวง

เอกสารแนบท้ายเอกสารประกวดราคาอิเล็กทรอนิกส์ ข้อ ๑.๑๗

ประกาศเลขที่ คค ๐๖๑๒๖/eb/...../๒๕๖๕ ลงวันที่.....

แบบแสดงแผนที่ที่ตั้งโรงงานผสมแอสฟัลต์คอนกรีตและเส้นทางขนส่งจากโรงงานผสมแอสฟัลต์คอนกรีตถึงกึ่งกลางของโครงการก่อสร้าง

๑) แผนที่เส้นทางขนส่ง

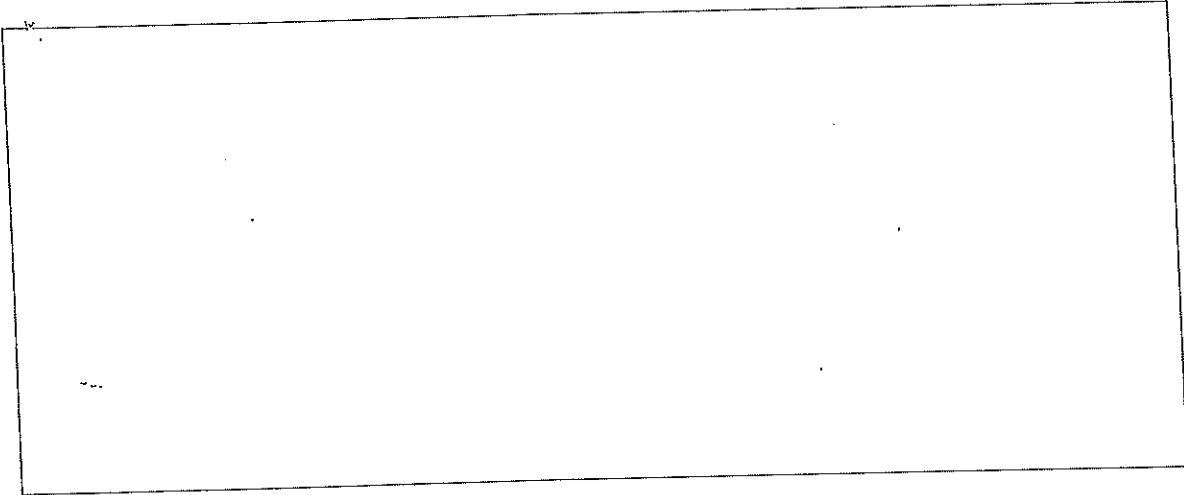

๒) ตารางแสดงระยะทางขนส่งระหว่าง Plant ถึงกึ่งกลางโครงการก่อสร้าง

ลำดับที่	แหล่งวัสดุ	ระยะขนส่ง (กม.)
๑.	ตำแหน่งที่ตั้ง Plant ทล. _____ กม. _____ offset _____ กม. พิกัด _____ (Latitude, Longitude)	
๒.	ตำแหน่งกึ่งกลางงาน ทล. _____ กม. _____ พิกัด _____ (Latitude, Longitude)	
๓.	เส้นทางขนส่ง จาก Plant ถึงกึ่งกลางหน้างาน ทล. _____ กม. _____ ทล. _____ กม. _____ - ทล. _____ กม. _____ ทล. _____ กม. _____ - ทล. _____ กม. _____ ทล. _____ กม. _____ - ทล. _____ กม. _____ ทล. _____ กม. _____ - ทล. _____ กม. _____	
ระยะทางขนส่ง จาก Plant ถึง กึ่งกลางหน้างาน		

*หมายเหตุ - เป็นเส้นทางที่รถบรรทุกสามารถวิ่งผ่านได้

(Signature)

(นายจิระพงศ์ เทพพิทักษ์)

ผู้อำนวยการสำนักงานทางหลวงที่ ๑๐
ปฏิบัติราชการแทน อธิบดีกรมทางหลวง

เอกสารแนบท้ายประกาศประกวดราคาจ้างก่อสร้างด้วยวิธีประกวดราคาอิเล็กทรอนิกส์(e-bidding) ข้อ ๑.๑๘
 บัญชีรายละเอียดแนบท้ายประกาศ
 เลขที่ คค ๐๖๑๒๖/eb/...../๒๕๖๕ ลงวันที่.....

จ้างก่อสร้างงานก่อสร้างเพิ่มประสิทธิภาพทางหลวง ทางหลวงหมายเลข ๒๐๗๓ ตอน บัวตารุ่ง-ลำปลายมาศ
 ระหว่าง กม.๑๓+๓๘๕-กม.๑๖+๙๒๕ ปริมาณงาน ๑ แห่ง

ที่	รายการ	หน่วย	ปริมาณงาน	หมายเหตุ
๑	REMOVAL OF EXISTING ASPHALT CONCRETE SURFACE ✓	SQ.M. ✓	๑,๙๘๐ ✓	
๒	REMOVAL OF EXISTING R.C. PIPE CULVERTS DIA. ๐.๖๐ M. ✓	M. ✓	๔๔ ✓	
๓	CLEARING AND GRUBBING ✓	SQ.M. ✓	๖๙,๓๐๐ ✓	
๔	EARTH EXCAVATION ✓	CU.M. ✓	๑๒,๕๖๕ ✓	
๕	UNSUITABLE MATERIAL EXCAVATION ✓	CU.M. ✓	๑,๒๕๐ ✓	
๖	SOFT MATERIAL EXCAVATION (EXCAVATION ONLY) ✓	CU.M. ✓	๘๐ ✓	
๗	EARTH EMBANKMENT ✓	CU.M. ✓	๙,๗๐๐ ✓	
๘	SELECTED MATERIAL A ✓	CU.M. ✓	๕,๙๐๐ ✓	
๙	SOIL CEMENT SUBBASE ✓	CU.M. ✓	๗,๙๔๐ ✓	
๑๐	CRUSHED ROCK SOIL AGGREGATE TYPE BASE ✓	CU.M. ✓	๕๐ ✓	
๑๑	CEMENT MODIFIED CRUSHED ROCK BASE ✓	CU.M. ✓	๗,๙๔๐ ✓	
๑๒	PAVEMENT IN-PLACE RECYCLING ๒๐ CM. THICK FOR BASE ✓	SQ.M. ✓	๓๐,๕๐๐ ✓	
๑๓	PRIME COAT ✓	SQ.M. ✓	๖๘,๓๐๐ ✓	
๑๔	TACK COAT ✓	SQ.M. ✓	๖๘,๒๔๐ ✓	
๑๕	ASPHALT CONCRETE LEVELLING COURSE ✓	TON ✓	๓๐ ✓	
๑๖	ASPHALT CONCRETE BINDER COURSE ๔ CM. THICK ✓	SQ.M. ✓	๖๘,๓๐๐ ✓	
๑๗	ASPHALT CONCRETE WEARING COURSE ๔ CM. THICK ✓	SQ.M. ✓	๖๘,๒๔๐ ✓	
๑๘	R.C.PIPE CULVERTS DIA. ๐.๘๐ M. CLASS ๒ ✓	M. ✓	๖๒ ✓	
๑๙	R.C.PIPE CULVERTS DIA. ๑.๐๐ M. CLASS ๒ ✓	M. ✓	๒๗ ✓	
๒๐	R.C.PIPE CULVERTS DIA. ๐.๖๐ M. CLASS ๓ ✓	M. ✓	๖๔ ✓	
๒๑	R.C.PIPE CULVERTS DIA. ๐.๘๐ M. CLASS ๓ ✓	M. ✓	๗๒ ✓	
๒๒	HEADWALL FOR R.C. PIPE CULVERT (END WALL) ; PLAIN CONCRETE ✓	CU.M. ✓	๘ ✓	
๒๓	HEADWALL FOR R.C. PIPE CULVERT (END WALL) ; REINFORCED CONCRETE ✓	CU.M. ✓	๑๐ ✓	
๒๔	BARRIER CURB ✓	M. ✓	๔๐๐ ✓	
๒๕	SINGLE SLOPE CONCRETE BARRIER TYPE II ✓	M. ✓	๓,๐๔๘ ✓	
๒๖	APPROACH SINGLE SLOPE CONCRETE BARRIER TYPE C ✓	EACH ✓	๖ ✓	

ที่	รายการ	หน่วย	ปริมาณงาน	หมายเหตุ
๒๗	R.C. SLAB ๖ CM. THICK ✓	SQ.M.	๘๐	✓
๒๘	ROADWAY LIGHTING ๙.๐๐ M. (MOUNTING HEIGHT)	EACH	๓๔	✓
	TAPERED STEEL POLE , DOUBLE BRACKET WITH			
	HIGH PRESSURE SODIUM LAMP ๒๕๐ WATTS CUT-OFF			
๒๙	ค่าธรรมเนียมขยายเขตไฟฟ้าและค่าหม้อแปลง ✓	L.S.	๑	✓
๓๐	THERMOPLASTIC PAINT (WHITE) ✓	SQ.M.	๑,๔๕๐	✓
๓๑	THERMOPLASTIC PAINT (YELLOW) ✓	SQ.M.	๑,๓๙๐	✓
๓๒	CURB MARKING ✓	SQ.M.	๒๐๐	✓
๓๓	TRAFFIC MANAGEMENT DURING CONSTRUCTION	L.S.	๑	✓

หมายเหตุ

๑. ภายในระหว่างกิโลเมตรที่แสดงไว้ในบัญชี ผู้ว่าจ้างมีสิทธิ์ที่จะกำหนดให้ทำงานจ้างก่อสร้างกิจกรรมก่อสร้างเพิ่มประสิทธิภาพหลวงผ่านย่านชุมชน ในตอนใด กว้างเท่าใด หรือเว้นตอนใด ตามความจำเป็นและเพิ่มเติมตอนต้นหรือตอนปลาย ภายในระยะทางไม่เกินด้านละ ๕ กิโลเมตร เพื่อให้ได้ปริมาณงานตามที่กำหนดไว้ในสัญญา

๒. ในการประกวดราคาจ้างด้วยวิธีอิเล็กทรอนิกส์(e-bidding) ครั้งนี้ไม่เป็นการผูกมัดว่า กรมทางหลวงจะต้องจ้างหรือลงนามในสัญญา

๓. หากมีข้อขัดข้องหรือสาเหตุประการใด ที่จะทำให้กรมทางหลวงไม่อาจรับเป็นคู่สัญญาเสนอราคาในการประกวดราคาจ้างด้วยวิธีประกวดราคาอิเล็กทรอนิกส์(e-bidding) ครั้งนี้ได้ให้ความยินยอมว่าจะไม่เรียกร้องค่าเสียหายใด ๆ จากทางราชการ

๔. การเสนอราคางานสายนี้ใช้ระบบภาษีมูลค่าเพิ่ม โดยให้เสนอราคาเป็นราคาที่รวมภาษีมูลค่าเพิ่ม

๕. ถ้าการทำงานของผู้รับจ้างตามสัญญานี้ เป็นเหตุให้บุคคลภายนอกได้รับความเสียหายด้วยเหตุละเมิดหรือเหตุใดก็ตามและกรมจะต้องเสียค่าสินไหมทดแทน และค่าใช้จ่ายอื่น ๆ ไปเพื่อความรับผิดชอบของผู้รับจ้างดังกล่าวนี้เป็นจำนวนเท่าใดก็ตีผู้รับจ้างยินยอมชดใช้แทนกรมทางหลวงทั้งสิ้น



(นายจิระพงศ์ เทพพิทักษ์)

ผู้อำนวยการสำนักงานทางหลวงที่ ๑๐
ปฏิบัติราชการแทน อธิบดีกรมทางหลวง

เอกสารแนบท้ายเอกสารประกวดราคาจ้างด้วยวิธีประกวดราคาอิเล็กทรอนิกส์ (e-bidding) ข้อ ๑.๑๙

ใบแจ้งปริมาณงานและราคา

(บัญชีรายการก่อสร้าง ซึ่งรวมราคาค่าวัสดุ แรงงาน ภาษีประเภทต่าง ๆ และกำไรไว้ด้วยแล้ว)

จ้างก่อสร้างงานก่อสร้างเพิ่มเติมประสิทธิภาพทางหลวง ทางหลวงหมายเลข ๒๐๗๓

ตอน บึงตาสูง - ลำปางลายมาศ ระหว่าง กม.๑๓+๓๘๕ - กม.๑๖+๘๒๕ ปริมาณงาน ๑ แห่ง

รายการ	รายการและราคาต่อหน่วยเป็นตัวเลข	หน่วย	จำนวน	ราคาต่อหน่วย เป็นตัวเลข (บาท)	เป็นเงิน (บาท)
๑๕	ASPHALT CONCRETE LEVELLING COURSE เป็นเงิน.....บาท.....	TON	๓๐		
๑๖	ASPHALT CONCRETE BINDER COURSE ๔ CM. THICK เป็นเงิน.....บาท.....	SQ.M.	๖๘,๓๐๐		
๑๗	ASPHALT CONCRETE WEARING COURSE ๕ CM. THICK เป็นเงิน.....บาท.....	SQ.M.	๖๘,๒๔๐		
๑๘	R.C.PIPE CULVERTS DIA. ๑.๘๐ M. CLASS ๒ เป็นเงิน.....บาท.....	M.	๖๒		
๑๙	R.C.PIPE CULVERTS DIA. ๑.๐๐ M. CLASS ๒ เป็นเงิน.....บาท.....	M.	๒๗		
๒๐	R.C.PIPE CULVERTS DIA. ๑.๖๐ M. CLASS ๓ เป็นเงิน.....บาท.....	M.	๖๔		
๒๑	R.C.PIPE CULVERTS DIA. ๑.๘๐ M. CLASS ๓ เป็นเงิน.....บาท.....	M.	๗๒		

(นายจิระพงศ์ เทพพิทักษ์)

ผู้อำนวยการสำนักงานทางหลวงที่ ๑๐
ปฏิบัติราชการแทน อธิบดีกรมทางหลวง

เอกสารแนบท้ายเอกสารประกวดราคาจ้างด้วยวิธีประกวดราคาอิเล็กทรอนิกส์(e-bidding) ข้อ ๑.๑๙

ใบแจ้งปริมาณงานและราคา

(บัญชีรายการก่อสร้าง ซึ่งรวมราคาค่าวัสดุ แรงงาน ภาษีประเภทต่าง ๆ และกำไรด้วยแล้ว)

จ้างก่อสร้างงานก่อสร้างเพิ่มเติมประสิทธิภาพทางหลวง ทางหลวงหมายเลข ๒๐๓๓

ตอน: บึงต่าสูง - ลำปลายมาศ ระหว่าง กม.๑๓+๓๘๕ - กม.๑๖+๙๒๕ ปริมาณงาน ๑ แห่ง

รายการ	รายการและราคาต่อหน่วยเป็นตัวเลข	หน่วย	จำนวน	ราคาต่อหน่วย เป็นตัวเลข (บาท)	เป็นเงิน (บาท)
๒๒	HEADWALL FOR R.C. PIPE CULVERT (END WALL) ; PLAIN CONCRETE ✓ เป็นเงิน.....บาท.....	CU.M.	๘	✓	
๒๓	HEADWALL FOR R.C. PIPE CULVERT (END WALL) ; REINFORCED CONCRETE เป็นเงิน.....บาท.....	CU.M.	๑๐	✓	
๒๔	BARRIER CURB เป็นเงิน.....บาท.....	M.	๕๐๐	✓	
๒๕	SINGLE SLOPE CONCRETE BARRIER TYPE II เป็นเงิน.....บาท.....	M.	๓,๐๕๘	✓	
๒๖	APPROACH SINGLE SLOPE CONCRETE BARRIER TYPE C เป็นเงิน.....บาท.....	EACH	๖	✓	
๒๗	R.C. SLAB ๖ CM. THICK ✓ เป็นเงิน.....บาท.....	SQ.M.	๘๐	✓	

 (นายจิระพงศ์ เกษพีทักษ์)
 ผู้อำนวยการสำนักงานทางหลวงที่ ๑๐
 ปฏิบัติราชการแทน อธิบดีกรมทางหลวง

เอกสารแนบท้ายเอกสารประกวดราคาจ้างด้วยวิธีประกวดราคาอิเล็กทรอนิกส์(e-bidding) ข้อ ๑.๑๙

ใบแจ้งปริมาณงานและราคา

(บัญชีรายการก่อสร้าง ซึ่งรวมราคาค่าวัสดุ แรงงาน ภาษีประเภทต่าง ๆ และกำไรด้วยแล้ว)

จ้างก่อสร้างงานก่อสร้างเพิ่มประสิทธิภาพทางหลวง ทางหลวงหมายเลข ๒๐๗๓

ตอน บัวตารุ่ง - กำปงเฌอมาต ระหว่าง กม.๑๓+๓๘๕ - กม.๑๖+๘๒๕ ปริมาณงาน ๑ แห่ง

รายการ	รายการและราคาต่อหน่วยเป็นตัวเลข	หน่วย	จำนวน	ราคาต่อหน่วย เป็นตัวเลข (บาท)	เป็นเงิน (บาท)
๒๘	ROADWAY LIGHTING ๘.๐๐ M. (MOUNTING HEIGHT) TAPERED STEEL POLE , DOUBLE BRACKET WITH HIGH PRESSURE SODIUM LAMP ๒๕๐ WATTS CUT-OFF เป็นเงิน..... บาท.....	EACH	๓๔	✓	
๒๙	ค่าธรรมเนียมขยายเขตไฟฟ้าและค่าหม้อแปลง เป็นเงิน..... บาท.....	L.S.	๑	✓	
๓๐	THERMOPLASTIC PAINT (WHITE) ✓ เป็นเงิน..... บาท.....	SQ.M.	๑,๕๕๐	✓	
๓๑	THERMOPLASTIC PAINT (YELLOW) ✓ เป็นเงิน..... บาท.....	SQ.M.	๑,๓๙๐	✓	
๓๒	CURB MARKING ✓ เป็นเงิน..... บาท.....	SQ.M.	๒๐๐	✓	

(นายจิระพงษ์ เทพพิทักษ์)

ผู้อำนวยการสำนักงานทางหลวงที่ ๑๐

ปฏิบัติราชการแทน อธิบดีกรมทางหลวง

เอกสารแนบท้ายเอกสารประกวดราคาจ้างด้วยวิธีประกวดราคาอิเล็กทรอนิกส์(e-bidding) ข้อ ๑.๑๙

ใบแจ้งปริมาณงานและราคา

(บัญชีรายการก่อสร้าง ซึ่งรวมราคาค่าวัสดุ แรงงาน ภาษีประเภทต่าง ๆ และกำไรด้วยแล้ว)
จ้างก่อสร้างงานก่อสร้างเพิ่มประสิทธิภาพทางหลวง ทางหลวงหมายเลข ๒๐๗๓
ตอน บัวตารุ่ง - ถ้ำปลายมาศ ระหว่าง กม.๑๓+๓๘๕ - กม.๑๖+๙๒๕ ปริมาณงาน ๑ แห่ง

รายการ	รายการและราคาต่อหน่วยเป็นตัวเลข	หน่วย	จำนวน	ราคาต่อหน่วย เป็นตัวเลข (บาท)	เป็นเงิน (บาท)
๓๓	TRAFFIC MANAGEMENT DURING CONSTRUCTION ✓ เป็นเงิน.....บาท.....สตางค์ต่อหน่วย	L.S.	๑ ✓		

ราคารวมทั้งสิ้นเป็นตัวเลข (บาท))



(นายจิระพงศ์ เทพพิทักษ์)

ผู้อำนวยการสำนักงานหลวงที่ ๑๐

ปฏิบัติราชการแทน อธิบดีกรมทางหลวง

หมายเหตุ

1. ภายในระหว่างใกล้เมตรที่แสดงไว้ในบัญชี ผู้ว่าจ้างมีสิทธิที่จะกำหนดให้ทำงานในตอนใด กว่าจะเท่าใด หรือเว้นตอนใด ตามความจำเป็นและเพิ่มเติมตอนต้นหรือตอนปลาย ภายในระยะเวลาทางไม่เกินต้นและ ๕ กิโลเมตร เพื่อให้ได้ปริมาณตามที่กำหนดไว้ในสัญญา
๒. ในการประกวดราคาจ้างด้วยวิธีประกวดราคาอิเล็กทรอนิกส์ (e-bidding) ครั้งนี้เป็นการผูกมัดว่า กรมทางหลวงจะต้องจ้างหรือลงนามในสัญญา
๓. หากมีข้อขัดข้องหรือสาเหตุประการใด ที่ละทำให้กรมทางหลวงไม่อาจรับเป็นคู่สัญญา ในการประกวดราคาจ้างด้วยวิธีประกวดราคาอิเล็กทรอนิกส์ (e-bidding) ครั้นนี้ผู้เสนอว่าจะไม่เรียกเรื่องค่าเสียหายใด ๆ จากทางราชการ
๔. ผู้รับจ้างจะต้องจัดหา จัดทำ และติดตั้งเครื่องหมายคุมการจราจรชั่วคราวในงานก่อสร้างตามมาตรฐานกรมทางหลวง เพื่อความสะดวกและปลอดภัยในการควบคุมงานจนกว่างานจะแล้วเสร็จสมบูรณ์ตามสัญญา และกรมทางหลวงจะจ่ายค่าจ้างตามรายละเอียดตามประกาศ
๕. ในการก่อสร้างให้ปฏิบัติตามรายละเอียดและข้อกำหนดการก่อสร้างทางหลวง เล่มที่ ๑ และ เล่มที่ ๒ และเงื่อนไขขอเสนอแบบ
๖. ในระหว่างดำเนินการก่อสร้าง ผู้รับจ้างจะต้องจัดให้การจราจรผ่านได้โดยสะดวกและปลอดภัย โดยอยู่ในดุลยพินิจของนายช่างโครงการฯ และให้ติดตั้งป้ายเครื่องหมายและสัญญาณจราจร ตามแบบของกรมทางหลวง ของสำนักงานคณะกรรมการป้องกันอุบัติเหตุแห่งชาติ ประกาศเจ้าพนักงานจราจรที่ ๑/๒๕๒๗ เรื่องการชุดหมวมงแปดก ปัก หรือวางของกะทะไว้ในทางสาธารณะ
๗. การเสนอราคาค่างานทางสายมีผู้ใช้ระบบภาษีมูลค่าเพิ่ม โดยให้เสนอราคาที่รวมภาษีมูลค่าเพิ่มแล้ว และให้แนบสำเนาภาพถ่ายในทะเบียนภาษีมูลค่าเพิ่มแบบ ภพ.๒๐ มาพร้อมใบเสนอราคาด้วยเสมอ
๘. ผู้เสนอราคาต้องเสนอราคาต่อหน่วยเป็นตัวหนังสือทุกรายการด้วย

.....ผู้ยื่นข้อเสนอ
.....
บริษัท/ห้างฯ.....
วันที่.....เดือน.....ปี พ.ศ.
(ประทับตราถ้ามี)

จ้างก่อสร้าง : งานก่อสร้างเพิ่มประสิทธิภาพทางหลวง ทางหลวงหมายเลข ๒๐๗๓ ตอน บัวตารุ่ง-ลำปลายมาศ ระหว่าง กม.๑๓+๓๘๕-กม.๑๖+๙๒๕ ปริมาณงาน ๑ แห่ง

(นายจิระพงศ์ เสงพัทธกอร์)
ผู้อำนวยการสำนักงานทางหลวงที่ ๑๐
ปฏิบัติราชการแทน อธิบดีกรมทางหลวง

กิจกรรมก่อสร้างสะพานประสิทธิ์ทิภาพทางหลวง

ทางหลวงหมายเลข 2073,
 ตอน ทุ่งตาง - ตำบลตาขาม,
 ระหว่าง กม.13+385 - กม.16+925

ส่วนสำรวจและออกแบบ	วันที่
สำนักงานทางหลวงที่ 10	รหัสควบคุม
แผนกทางหลวงที่ 10	0102
TITLE SHEET	01
ทางหลวงหมายเลข 2073	ตอน ทุ่งตาง - ตำบลตาขาม

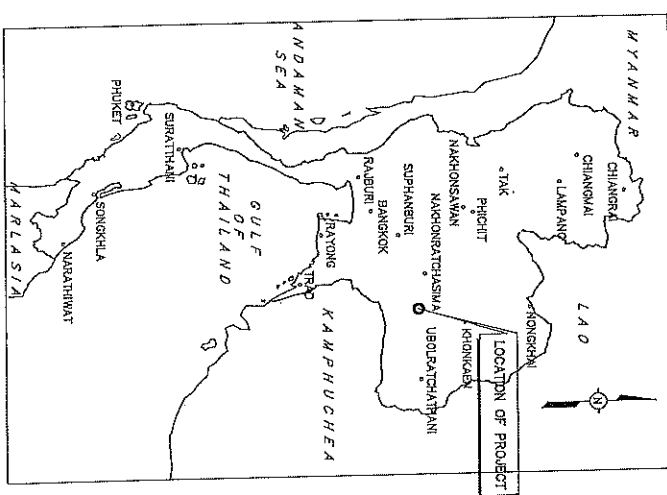
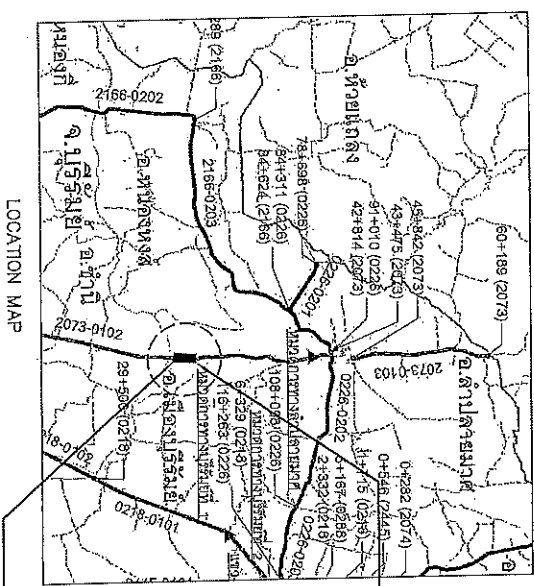

INDEX OF DRAWINGS

GENERAL	TITLE	SHEET NO.
TITLE SHEET & INDEX OF DRAWING		01
TYPICAL CROSS SECTION		02 - 04
SUMMARY OF QUANTITIES		05
แบบแปลน U-TURN		06
SPECIFICATIONS		07
ข้อกำหนดการรับใช้แบบแปลนและปริมาณงานข้างทาง		08
ข้อกำหนดและเงื่อนไขการก่อสร้างไฟฟ้าแสงสว่าง		09
แบบแปลน SINGLE SLOPE CONCRETE BARRIER TYPE II (ชนิดก้นบึ้ง)		09
INDEX OF STANDARD DRAWINGS 2015 REVISION		1 - 3

ALIGNMENT	TITLE	SHEET NO.
		1 - 8

(นาย) *[Signature]*
 ผู้อำนวยการสำนักงานทางหลวงที่ ๑๐

ผู้จัดทำงานทางหลวงที่ 10 (นครราชสีมา)	วันที่
<i>[Signature]</i>	21/11/10
อนุมัติ	วันที่
<i>[Signature]</i>	19/11/10
อนุญาต	วันที่
<i>[Signature]</i>	17/11/10

สถานีตำรวจและก่อสร้าง		
สถานีทางหลวงที่ 10	รหัสควบคุม	แผ่นที่
เลขที่โครงการที่ 10	0102	03
TYPICAL CROSS SECTION (2/3)		
รายการประมาณราคา 2073 :		
รพ. 10000 - กรุงเทพมหานคร		

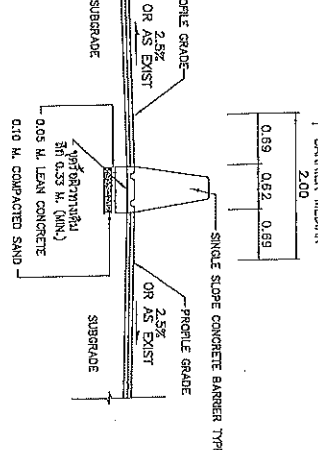
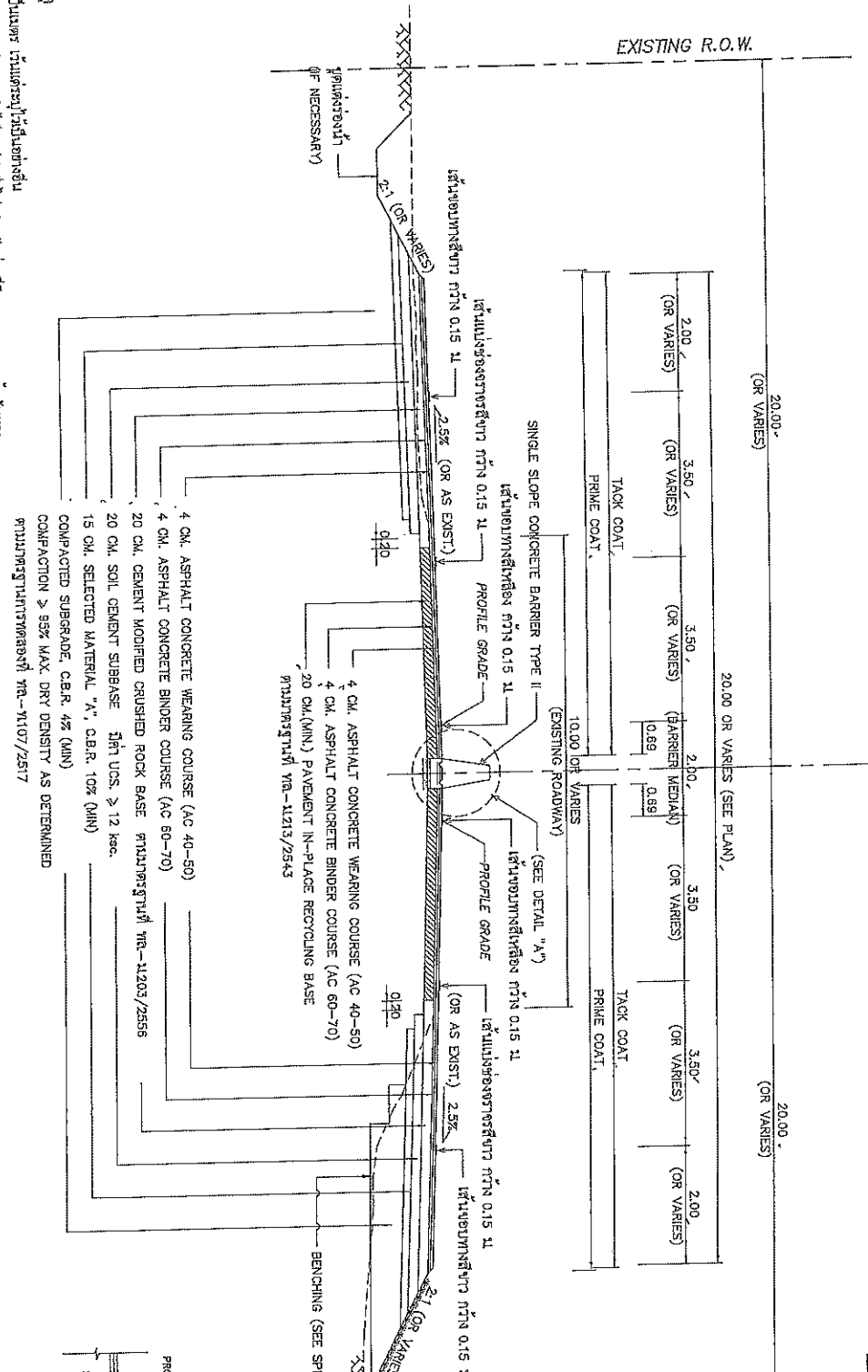

TYPICAL CROSS SECTION (ที่ตั้งดำเนินการ)
 STA.13+485 - STA.16+775 (APPROX.)
 NOT TO SCALE

- หมายเหตุ**
1. มิติในบท เป็นหน่วยเป็นเมตร
 2. รูปตัดหน้าการก่อสร้างให้เป็นรูปตัดทั่วไป สำหรับช่วงที่มีการขยายความกว้างเส้นทางมากกว่าสามเมตร เช่น เพื่อรองรับการเดิน ทางรถไฟ ทางเขตรถไฟ หรือบริเวณที่หยุดรถประจำทาง ฯลฯ ให้พิจารณาที่จะวางชั้นผิวที่ถูกต้องที่ทิศทางเดิน
 3. ขอบเขตงาน PAVEMENT RECYCLING ที่กำหนดในแบบ อาจดำเนินการหรือละเว้นช่วงใดก็ได้ที่ตั้งอยู่ในสภาพความเสียหายของผิวทางเดิมที่ยังไม่เพียงพอ เพื่อให้ช่างผู้ปฏิบัติงานกำหนดขอบเขตและปริมาณงานตามความจำเป็นของงาน และพื้นที่ของชนิดวัสดุโครงสร้างทางที่ สามารถเปลี่ยนแปลงได้ขึ้นอยู่กับสภาพดิน และชั้นโครงสร้างที่ได้ตามความเหมาะสมกับสภาพที่สนามงาน ทั้งนี้โดยงานที่มอบหมายของผู้ออกแบบจะระบุไว้ในแบบก่อสร้างที่ 10
 5. ในชุดของงานก่อสร้างเฉพาะโครงการนี้ข้างทาง ให้พิจารณาเลือก ความกว้าง และความลาดเอียง ใต้ถนนตามชน ชั้นนี้ให้ระบุไว้ในชุดข้อกำหนดประกอบที่

สถานีทางหลวงที่ 10 (โครงการ)			
ชื่อ	ชื่อ	วันที่	ชื่อ
ออกแบบ	สรวิ	สรวิ	สรวิ
เขียน	สรวิ	สรวิ	สรวิ
แก้ไข	สรวิ	สรวิ	สรวิ
อนุมัติ	สรวิ	สรวิ	สรวิ
วันที่	19/11/64	วันที่	19/11/64
สถานที่	สำนักงานโครงการหลวงที่ 10	สถานที่	สำนักงานโครงการหลวงที่ 10

สถานีตำรวจนครบาลจตุจักร	สถานีตำรวจนครบาลจตุจักร	สถานีตำรวจนครบาลจตุจักร
สถานีตำรวจนครบาลจตุจักร 10	สถานีตำรวจนครบาลจตุจักร 10	สถานีตำรวจนครบาลจตุจักร 10
โครงการถนนสุขุมวิท	โครงการถนนสุขุมวิท	โครงการถนนสุขุมวิท
0102	0102	0102
04	04	04

TYPICAL CROSS SECTION (3/3)
 พฤษภาคม 2013
 9811 โครงการ - สถานีตำรวจนครบาลจตุจักร

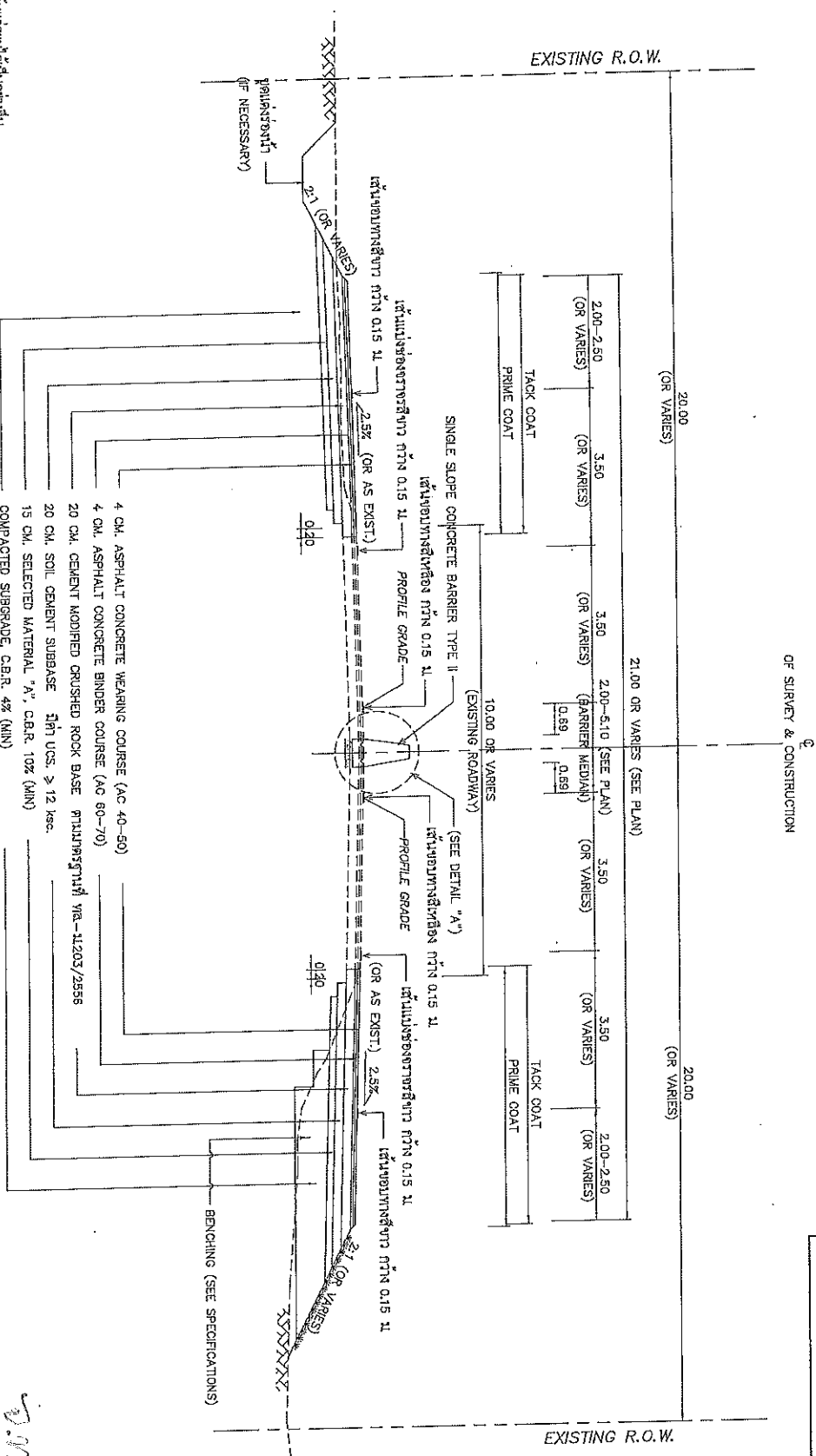

- 4 CM. ASPHALT CONCRETE WEARING COURSE (AC 40-50)
- 4 CM. ASPHALT CONCRETE BINDER COURSE (AC 80-70)
- 20 CM. CEMENT MODIFIED CRUSHED ROCK BASE ตามมาตรฐานที่ ทบ-11203/2556
- 15 CM. SOIL CEMENT SUBBASE 1:1 1/2 USC. ≥ 12 sec.
- 15 CM. SELECTED MATERIAL "A", C.B.R. 10% (MIN)
- COMPACTED SUBGRADE, C.B.R. 4% (MIN)
- COMPACTION ≥ 95% MAX. DRY DENSITY AS DETERMINED ตามมาตรฐานที่ ทบ-11107/2517

TYPICAL CROSS SECTION (ที่ฝั่งด้านในทาง)
 STA.16+775 - STA.16+925 (APPROX.)
 NOT TO SCALE

(ในกรณีระบุค่า: โปรดใช้ค่านี้)
 ผู้ออกแบบ: [Signature]
 ๑๐

- หมายเหตุ**
- จัดเป็นแบบ เว้นแต่ระบุไว้เป็นอย่างอื่น
 - รูปตัดขวางที่กำหนดให้เป็นรูปตัดทั่วไป สำหรับใช้ในการขุดความกว้างหน้าทางมากกว่าที่กำหนด เช่น เพื่อรองรับการจราจร ทางโค้ง ทางแยก หรือบริเวณที่หยุดรถประจำทาง ฯลฯ ให้พิจารณาข้อควรระวังเกี่ยวกับรูปตัดที่กำหนดนี้
 - รายละเอียดการก่อสร้างทางนี้ สามารถเปลี่ยนแปลงได้ตามความเหมาะสม และดำเนินการก่อสร้างให้ตรงตามขนาดที่ระบุในรายการนี้
 - ให้พิจารณาการระบายน้ำจากทางเท้าให้เหมาะสม ให้พิจารณา ความกว้างและความลาดเอียงได้ตามความเหมาะสม ทั้งนี้ต้องไม่ส่งผลกระทบต่อความปลอดภัยในการจราจร
 - งานก่อสร้างและอุปกรณ์ที่ระบุไว้ข้างต้น ให้สังเกตความหมายของสัญลักษณ์ที่ปรากฏในแบบร่างให้ชัดเจน

สถานีตำรวจนครบาลจตุจักรที่ 10 (ในกรณีฉุกเฉิน)	วันที่	19/11/64
ออกแบบ	วันที่	21/10/10
แก้ไข	วันที่	19/11/64
ตรวจสอบ	วันที่	19/11/64
อนุมัติ	วันที่	19/11/64

สำนักงานโครงการฯ 10		วันที่	
สำนักงานโครงการฯ 10	วันที่	GS	
แผนภูมิ U-TURN พฤษภาคม 2013 ณ บริเวณ - กรุงเทพมหานคร			

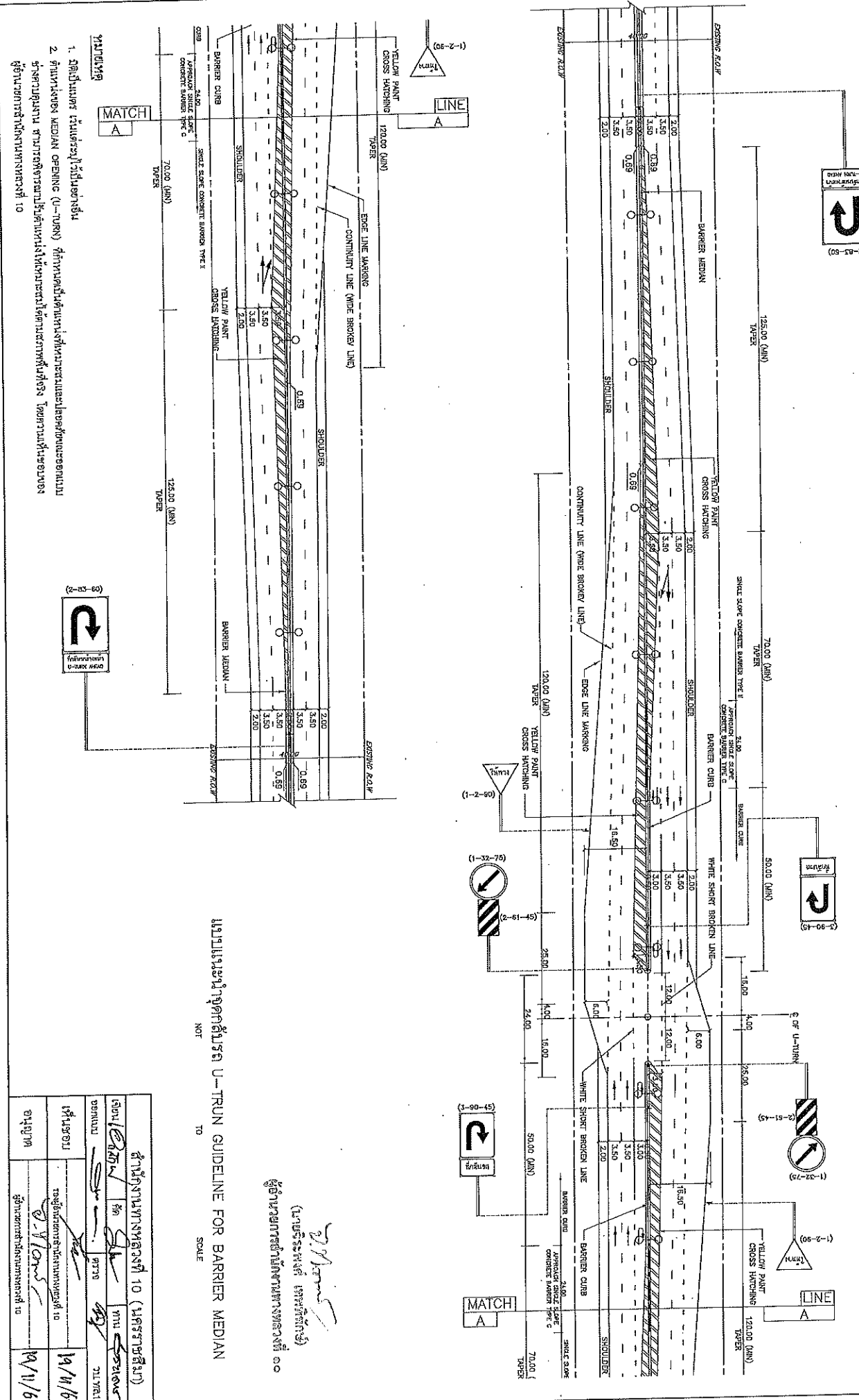

แบบและข้อกำหนด U-TURN GUIDELINE FOR BARRIER MEDIUM
 NOT SCALE

(ในกรณีที่มีข้อขัดแย้ง)
 ให้นำแบบและข้อกำหนด U-TURN GUIDELINE FOR BARRIER MEDIUM เป็นหลัก

1. งดเว้นการเว้นระยะเว้นระยะ
 2. ห้ามใช้ช่อง MEDIAN OPENING (U-TURN) ที่ทางแคบเกินไปหรือที่ทางแคบและปลอดภัยของถนน
- สำนักงานโครงการฯ 10

ชื่อ	ตำแหน่ง	วันที่	ชื่อ	ตำแหน่ง	วันที่
...
ชื่อ	ตำแหน่ง	วันที่	ชื่อ	ตำแหน่ง	วันที่
...

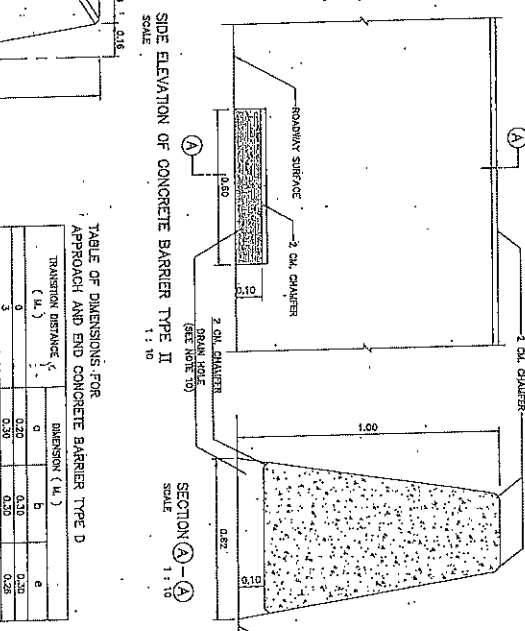
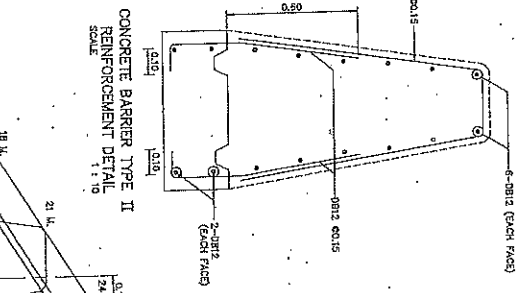
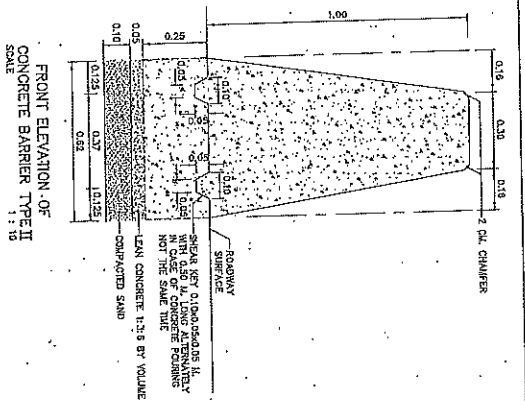
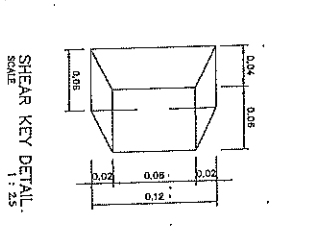
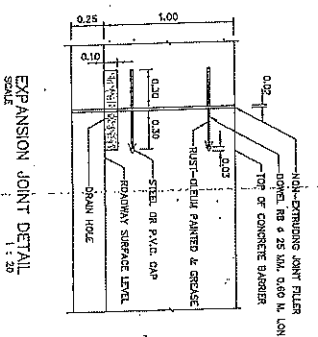
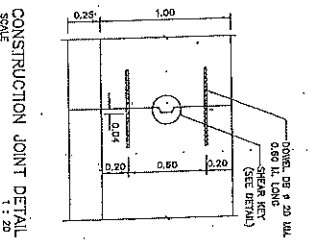
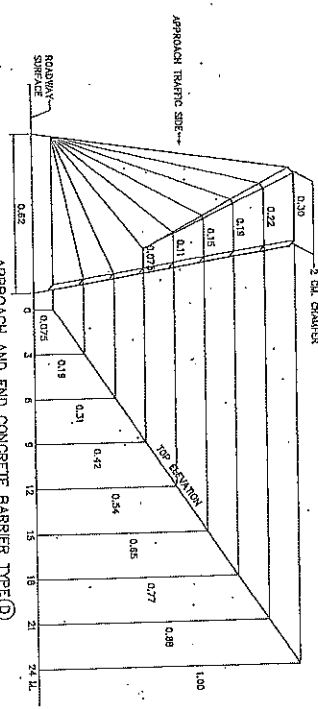
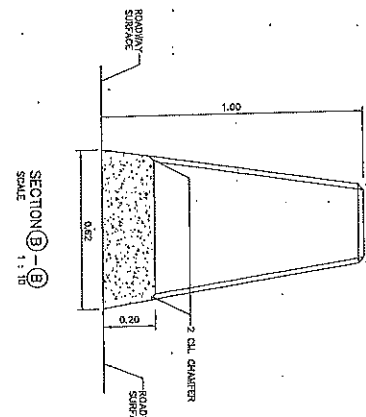
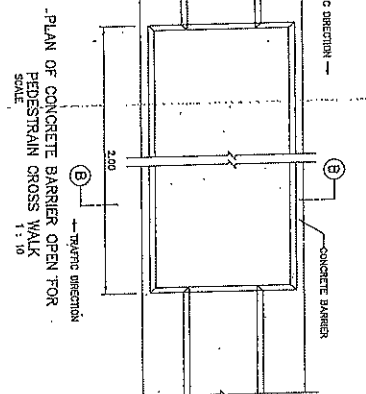
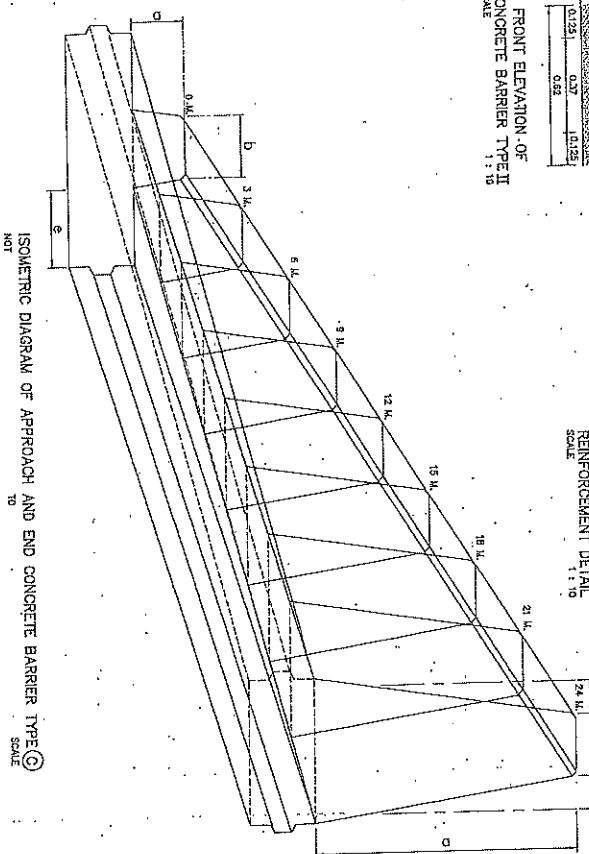

TABLE OF DIMENSIONS FOR APPROACH AND END CONCRETE BARRIER TYPE D

TRANSITION DISTANCE (M.)	DIMENSION (M.)		
	a	b	c
0	0.20	0.10	0.20
1	0.20	0.20	0.20
2	0.20	0.30	0.20
3	0.20	0.40	0.20
4	0.20	0.50	0.20
5	0.20	0.60	0.20
6	0.20	0.70	0.20
7	0.20	0.80	0.20
8	0.20	0.90	0.20
9	0.20	1.00	0.20
10	0.20	1.10	0.20
11	0.20	1.20	0.20
12	0.20	1.30	0.20
13	0.20	1.40	0.20
14	0.20	1.50	0.20
15	0.20	1.60	0.20
16	0.20	1.70	0.20
17	0.20	1.80	0.20
18	0.20	1.90	0.20
19	0.20	2.00	0.20
20	0.20	2.10	0.20
21	0.20	2.20	0.20
22	0.20	2.30	0.20
23	0.20	2.40	0.20
24	0.20	2.50	0.20



- NOTES:
1. ALL DIMENSIONS ARE IN METERS UNLESS OTHERWISE INDICATED.
 2. CONCRETE SHALL HAVE A MINIMUM ULTIMATE COMPRESSIVE STRENGTH OF 30 MPa (JOB SPEC.) FOR EXPOSED OR CASE AT 28 DAYS. CONCRETE SHALL CONFORM TO THE 15 TYPE I PORTLAND CEMENT OR APPROVAL TYPE.
 3. REINFORCING STEEL SHALL CONFORM TO THE 20 GRADE OR 24 FOR ROUND BARS AND THE 26 GRADE 50 40 FOR DEFORMED BARS.
 4. CLEAR CONCRETE COVER SHALL BE 5 CM.
 5. REINFORCING AND OTHER DETAILS OF APPROACH CONCRETE BARRIER SHALL BE THE SAME AS CONCRETE BARRIER.
 6. CONSTRUCTION JOINT SHALL BE PROVIDED AT 10.00 M INTERVAL.
 7. EXPANSION JOINT WITH NON-EXPANDING JOINT FILLER SHALL BE PROVIDED AT 20.00 M INTERVAL.
 8. APPROACH CONCRETE BARRIER SHALL BE PAINTED IN BLACK AND WHITE STRIPE (20 CM WIDE) IN THE CONTRAST. THE PAINT SHALL CONFORM TO THE 227.
 9. PRECAST CONCRETE BARRIER TYPE I/A AND TYPE I/B ACCORDING TO DRAWING NO. RB-51/A AND NO. RB-51/B RESPECTIVELY, SHALL BE USED INSTEAD OF CAST-IN-SITU CONCRETE BARRIER.
 10. IF NECESSARY TO DRAINAGE, THE DRAIN HOLES SHALL BE APPLIED WITH 10.00 M SPACING OR OTHER SPACING AS DIRECTED BY THE ENGINEER.

ชนิดงาน (Work Item)	ความกว้าง (Width)
ติดตั้งสันกำแพงคอนกรีต (Concrete Barrier Type II)	59

DESIGNED BY: *[Signature]* CHECKED BY: *[Signature]* DATE: 27/9/63

DRAWN BY: *[Signature]* DATE: 27/9/63

SCALE: 1:10

REMARK: THIS BARRIER IS SUITABLE ONLY IN SPECIFIC LOCATIONS AND CERTAIN CONDITIONS. IT SHOULD BE APPLIED WITH THE FULL REGULATIONS CONCERNED AND RECOMMENDED BY THE ENGINEER.

APPROVED BY: *[Signature]* DATE: 27/9/63

PROJECT: *[Signature]* DATE: 27/9/63

ENGINEER: *[Signature]* DATE: 27/9/63

DATE: 27/9/63

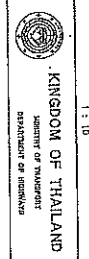

KINGDOM OF THAILAND
MINISTRY OF TRANSPORT
DEPARTMENT OF HIGHWAYS

TRAIL CONSULTING ENGINEERING
AND MANAGEMENT PCL.

ENGINEER: *[Signature]*
DRAWN BY: *[Signature]*
CHECKED BY: *[Signature]*

SHEET NO.	TITLE	DRAWING NO.
1	ABBREVIATION AND SYMBOLS	RS-001
SECTION 1) TYPICAL CROSS SECTIONS		
2	TYPICAL CROSS-SECTION FOR 2-LANE HIGHWAY	TS-101
3	TYPICAL CROSS-SECTION AT WADGE SECTION	TS-201
4	NARROW R.O.W. - I	TS-202
5	NARROW R.O.W. - II	TS-203
6	FIRST STAGE FOR LIGHTLY TO MEDIUM POPULATED AREA	TS-204
7	R.O.W. WIDTH 20.00 M.	TS-205
8	R.O.W. WIDTH 40.00 M.	TS-206
9	R.O.W. WIDTH 50.00 M.	TS-207
10	R.O.W. WIDTH 60.00 M. - I	TS-208
11	R.O.W. WIDTH 60.00 M. - II	TS-209
12	R.O.W. WIDTH 70.00 M. - I	TS-210
13	R.O.W. WIDTH 70.00 M. - II	TS-211
14	R.O.W. WIDTH 80.00 M. - I	TS-212
15	R.O.W. WIDTH 80.00 M. - II	TS-213
16	R.O.W. WIDTH 90.00 M. - I	TS-214
17	R.O.W. WIDTH 90.00 M. - II	TS-215
18	TYPICAL CROSS-SECTION FOR DEEP CUT AND HIGH FILL	TS-401
SECTION 2) GEOMETRICS & GENERAL DESIGN		
19	2-LANE HIGHWAY ON CIRCULAR CURVE	GD-101
20	2-LANE HIGHWAY ON SPIRAL CURVE	GD-102
21	COMPOUND AND REVERSE CURVE	GD-103
22	MULTI-LANE HIGHWAY DEPRESS MEDIAN ON CIRCULAR CURVE	GD-104
23	MULTI-LANE HIGHWAY DEPRESS MEDIAN ON CIRCULAR CURVE	GD-105
24	MULTI-LANE HIGHWAY BARRIER MEDIAN ON CIRCULAR CURVE	GD-106
25	MULTI-LANE HIGHWAY BARRIER MEDIAN ON CIRCULAR CURVE	GD-107
26	MULTI-LANE HIGHWAY ON SPIRAL CURVE	GD-201
27	W-19 AND SU-12 DESIGN VEHICLE	GD-301
28	DEPRESSED & RAISED MEDIAN	GD-401
29	BARRIER MEDIAN & SPECIAL U-TURN	GD-402
30	TWO-LANES HIGHWAY AND MULTI-LANES HIGHWAY	GD-501
31	PLAN SECTION AND REINFORCEMENT DETAILS	GD-601
32	DETAILS OF JOINT	GD-602
33	DETAILS OF JOINT AT MANHOLE	GD-603
34	DETAILS OF JOINT AT MANHOLE	GD-604
35	PLAN SECTION AND REINFORCEMENT DETAILS	GD-605
36	DETAILS OF JOINT	GD-606
37	DETAILS OF TERMINAL JOINT AND LUG ANCHOR	GD-607
38	PAVEMENT TRANSITION DETAILS	GD-608
39	CONCRETE PAVEMENT REPAIRING	GD-701
40	TYPICAL SURFACE OVERLAY AND REPAIRING	GD-702
41	BRIDGE APPROACH TRANSITION	GD-703
42	CLEANING AND GRABBING	GD-704
43	CONNECTION ROAD DETAILS	GD-705
44	SIDE ROAD & PRIVATE DRIVE DETAILS	GD-706
45	ISOLATION JOINT	GD-707
46	KILOMETER MARKER	GD-708
47	KILOMETER MARKER	GD-709
48	CONCRETE CURB & CHINA AND GUTTER	GD-710
49	CONCRETE CURB & CHINA AND GUTTER	GD-710
50	TRAFFIC SIGN, MARKING AND SAFETY DEVICES	RS-101
51	TRAFFIC SIGN AT EXIT AND ENTRANCE	RS-102
52	ROAD SIGN AT INTERSECTION	RS-103
53	ROAD SIGN AT INTERSECTION	RS-104
54	MARKING DETAILS - I	RS-201
55	MARKING DETAILS - I	RS-202
56	MARKING DETAILS - II	RS-203
57	ROAD STUD	RS-203
SECTION 3) DRAINAGE SYSTEMS		
58	TRAFFIC CONTROL DEVICES FOR HIGHWAY UNDER CONSTRUCTION	RS-301
59	TRAFFIC SIGN AND DEVICES - I	RS-302
60	INSTALLATION GUIDELINE - I	RS-303
61	INSTALLATION GUIDELINE - II	RS-304
62	INSTALLATION GUIDELINE - III	RS-305
63	OVERHEAD AND OVERHANGING SIGN INSTALLATION	RS-401
64	INSTALLATION OF W-BEAM SIGN AND TRAFFIC SIGN ON BRIDGE BARRIERS	RS-402
65	OVERHEAD TRAFFIC SIGN	RS-403
66	STEEL FRAME FOR MOUNTING MORE THAN 20.00 M.	RS-404
67	STEEL FRAME FOR MOUNTING MORE THAN 20.00 M.	RS-405
68	STEEL FRAME FOR MOUNTING 20.00 < WIDTH < 28.00 M.	RS-406
69	ILLUMINATED SIGN	RS-407
70	STEEL POLE TYPE I FOR SIGN PLATES NOT MORE THAN 92.000 SQ.M.	RS-501
71	STEEL POLE TYPE II FOR SIGN PLATES NOT MORE THAN 108.000 SQ.M.	RS-502
72	STEEL POLE TYPE III FOR SIGN PLATES NOT MORE THAN 242.200 SQ.M.	RS-503
73	FOOTING DETAILS	RS-504
74	BARRIAGE	RS-601
75	TWO LANES AT T-INTERSECTION	RS-602
76	W-BEAM GUARDRAIL	RS-603
77	DOUBLE W-BEAM GUARDRAIL	RS-604
78	INSTALLATION AND W-BEAM GUARDRAIL APPROACH TYPE-I	RS-605
79	INSTALLATION AND W-BEAM GUARDRAIL APPROACH TYPE-II	RS-606
80	GUIDE POST	RS-607
81	CONCRETE BARRIER	RS-608
82	TYPE I	RS-609
83	TYPE II	RS-610
84	PRE-CAST CONCRETE BARRIER TYPE IA	RS-611
85	PRE-CAST CONCRETE BARRIER TYPE IB	RS-612
86	PRE-CAST CONCRETE BARRIER TYPE IA	RS-613
87	PRE-CAST CONCRETE BARRIER TYPE IB	RS-614
88	CONCRETE BARRIER AT BRIDGE APPROACH	RS-615
SECTION 4) DRAINAGE SYSTEMS		
89	R.C. PIPE CULVERT	DS-101
90	R.C. PIPE CULVERT	DS-102
91	CONCRETE HEADWALL FOR R.C. PIPE CULVERT	DS-103
92	CONCRETE HEADWALL FOR R.C. PIPE CULVERT	DS-104
93	WING WALL TYPE FOR SINGLE CULVERTS	DS-105
94	WING WALL TYPE FOR MULTIPLE CULVERTS	DS-106
95	SOPE DITCH LINING	DS-201
96	INLET FOR R.C. PIPE CULVERT	DS-202
97	INLET FOR R.C. PIPE CULVERT	DS-202
98	GROUP INLET IN MEDIAN	DS-401
99	TYPE A : FOR RAISED MEDIAN	DS-402
100	TYPE B : FOR BARRIER MEDIAN	DS-403
101	TYPE C : FOR DEPRESS MEDIAN - I	DS-404
102	TYPE D : FOR DEPRESS MEDIAN - II	DS-405
103	TYPE E : FOR DEPRESS MEDIAN - III (R.C. BOX CULVERT)	DS-406
104	TYPE F : FOR BRIDGE DRAINAGE	DS-501
105	R.C. DRAIN GULLET FOR R.C. PIPE CULVERT	DS-502
106	CLUB AND DRAIN CHUTE FOR EXHHAUST PROTECTION	DS-503
107	R.C. U-DITCH	DS-601
108	TYPE A & B	DS-602
109	TYPE C	DS-603
110	TYPE D & E	DS-604
111	TYPE F : FOR BRIDGE DRAINAGE	DS-701
112	TYPE A	DS-702
113	TYPE B	DS-703
114	TYPE C	DS-704
115	TYPE D : FOR BOX CULVERT (OPEN-TYPE)	DS-705
116	TYPE E : FOR BOX CULVERT (CLOSE-TYPE)	DS-706
117	TYPE F	DS-707
118	TYPE G	DS-708
119	TYPE H	DS-709

(Name of Engineer)
 (Signature)
 (Name of Engineer)
 (Signature)

SHEET NO.	TITLE	DRAWING NO.
118	TYPE I	DR-709
119	TYPE J	DR-710
SECTION 5) STABILITY AND EROSION PROTECTION		
120	SLOPE PROTECTION FOR FILL SLOPE	SR-101
121	RIP RAP	SR-102
122	ROCK AND WIRE MATTRESS	SR-103
123	SHOULDER	SR-104
124	ROCK AND WIRE MATTRESS	SR-201
125	SHOULDER	SR-202
126	VEGETATION	SR-203
127	CONCRETE LINING	SR-204
128	MATTRESS AND GABION	SR-301
129	TYPICAL CROSS SECTION	SR-401
130	MATERIAL SPECIFICATION	SR-402
131	GENERAL ARRANGEMENT USE WALL FOR BRIDGE APPROACH	SR-501
132	GENERAL ARRANGEMENT USE WALL FOR BRIDGE APPROACH	SR-502
133	GENERAL ARRANGEMENT USE WALL FOR BRIDGE APPROACH	SR-503
134	USE WALL FOR BRIDGE APPROACH TYPE I	SR-504
135	USE WALL FOR BRIDGE APPROACH TYPE II	SR-505
136	GENERAL ARRANGEMENT USE WALL FOR ROAD SIDE SLOPE	SR-506
137	TYPICAL SECTION OF USE WALL FOR SIDE SLOPE	SR-507
138	TYPICAL SECTION OF USE WALL FOR SIDE SLOPE	SR-508
139	DETAILS OF FACING PANEL AND REINFORCING DETAILS	SR-509
140	DETAILS OF DRAINAGE AND BARRIER	SR-510
141	SPECIAL PROVISIONS FOR USE WALL CONSTRUCTION AND REINFORCING PROPERTIES - I	SR-511
142	SPECIAL PROVISIONS FOR USE WALL CONSTRUCTION AND REINFORCING PROPERTIES - II	SR-512
143	SPECIAL PROVISIONS FOR USE WALL CONSTRUCTION AND REINFORCING PROPERTIES - III	SR-513
144	TYPICAL NUMBER OF REINFORCING PER LAYER	SR-514
145	DESIGN AND SPECIAL PROVISION	SR-601
146	MATERIAL SPECIFICATION	SR-602
147	TYPICAL SECTION OF SOLE SLOPE IN DRY CONDITION (GABION 0 DEGREE)	SR-603
148	TYPICAL SECTION OF SOLE SLOPE IN WET CONDITION (GABION 0 DEGREE)	SR-604
149	TYPICAL SECTION OF SOLE SLOPE ADJACENT TO WATERBODIES (GABION 0 DEGREE)	SR-605
150	TYPICAL SECTION OF SOLE SLOPE ADJACENT TO WATERBODIES (GABION 8 DEGREE)	SR-606
151	TYPICAL SECTION OF SOLE SLOPE ADJACENT TO WATERBODIES (GABION 8 DEGREE)	SR-607
152	TYPICAL SECTION OF BACK SLOPE (GABION 0 DEGREE)	SR-608
153	TYPICAL SECTION OF BACK SLOPE (GABION 8 DEGREE)	SR-609
154	LONGITUDINAL DRAIN	SR-701
155	HORIZONTAL DRAIN	SR-702
SECTION 6) HIGHWAY ENVIRONMENTAL AND BARBICOR WALKWAY		
156	PLANTING	EN-101
157	PLANTING TREE IN MEDIAN, SEPARATOR AND SIDEWALK	EN-102
158	DISTANCE AND HEIGHT OF THE TREE FOR SIGHT DISTANCE	EN-103
159	METHOD OF TRANSPLANTING TREE	EN-104
160	PLANTING TREES IN INTERSECTION	EN-105
161	PLANTING TREES IN INTERCHANGE	EN-106
162	SPECIFICATION FOR CONSTRUCTION	EN-201
163	NONSE BARBER	EN-301
164	BUS STOP LAYOUT	EN-302
165	REINFORCED CONCRETE & STEEL BUS STOP SHELTER	EN-303
166	TYPE A : SMALL TYPE ON GROUND	EN-304
167	TYPE B : LARGE TYPE ON BEAM	EN-305
168	TYPE C : LARGE TYPE ON BEAM - I	EN-306
169	TYPE D : LARGE TYPE ON BEAM - II	EN-307
170	TYPE E : WALKWAY TYPE - I	EN-308
171	TYPE F : WALKWAY TYPE - II	EN-309
172	WOODEN BUS STOP SHELTER	EN-310
173	TYPE A : SMALL TYPE ON GROUND	EN-311
174	TYPE B : LARGE TYPE ON BEAM	EN-312
175	TYPE C : LARGE TYPE ON GROUND - I	EN-313
	TYPE D : LARGE TYPE ON GROUND - II	EN-314

SHEET NO.	TITLE	DRAWING NO.
176	TYPE D : LARGE TYPE ON BEAM - I	EN-314
177	TYPE D : LARGE TYPE ON BEAM - II	EN-315
178	DECORATIVE EXTENSION OF THE ARCS OF THE GABION	EN-316
179	RAMP AND WALKWAY AT CORNERS	EN-401
180	RAMP AND WALKWAY AT STRAIGHTS	EN-402
181	RAMP AND WALKWAY AT INTERSECTIONS AND RAMPED MEDIAN	EN-403
SECTION 7) ROADWAY LIGHTING		
182	ELECTRICAL CONNECTION TO MAIN POWER SUPPLY	EE-101
183	ELECTRICAL CONNECTION TO MAIN POWER SUPPLY	EE-102
184	GROUNDING SCHEDULE	EE-103
185	SUPPLY PILLAR DETAILS AND INSTALLATION	EE-104
186	LIGHTING POLE INSTALLATION FOR GROUND LEVEL ROAD	EE-105
187	LIGHTING POLE INSTALLATION FOR ELEVATED ROAD	EE-106
188	HIGH MAST LIGHTING POLE	EE-107
189	PILE FOUNDATION FOR HIGH MAST LIGHTING POLE	EE-108
190	PILE FOUNDATION FOR HIGH MAST LIGHTING POLE	EE-109
191	LIGHT INSTALLATION ON EXISTING MAST OR PILE POLE	EE-110
192	SOFT LIGHT INSTALLATION	EE-111
193	HANDHOLES FOR ROADWAY LIGHTING	EE-112
194	UNDERGROUND CABLE CONDUIT AND DUCT BANK DETAILS	EE-113
SECTION 8) ROAD TRAFFIC SIGNAL		
195	TRAFFIC SIGNAL SYMBOLS	TR-101
196	TRAFFIC SIGNAL HEAD DETAILS	TR-102
197	TRAFFIC SIGNAL CONTROLLER AND POLE DETAILS	TR-103
198	TRAFFIC SIGNAL MAST POLE DETAILS	TR-104
199	HANDHOLES FOR TRAFFIC SIGNALS	TR-105
SECTION 9) ROAD TRAFFIC SIGNAL		
200	GENERAL NOTES - I	ON-001
201	GENERAL NOTES - II	ON-002
202	GENERAL NOTES - III	ON-003
SECTION 1) BRIDGE SPAN NOT MORE THAN 20.00 M		
203	GENERAL NOTES AND SECTION DETAILS	SR-101
204	1 - 25 SKEW PLAN AND SECTION DETAILS	SR-102
205	25 - 45 SKEW PLAN AND SECTION DETAILS	SR-103
206	TYPICAL PLAN AND SECTION DETAILS	SR-104
207	TYPICAL PLAN AND SECTION DETAILS, EDGE BEAM REINFORCEMENT	SR-105
208	GENERAL REINFORCEMENT DETAILS	SR-106
209	STRAND ARRANGEMENT DETAILS (EXTERIOR PLANK)	SR-107
210	STRAND ARRANGEMENT DETAILS (INTERIOR PLANK)	SR-108
211	PLANS AND SECTIONS	BB-101
212	REINFORCEMENT DETAILS	BB-102
213	STRAND ARRANGEMENT DETAILS	BB-103
214	BRIDGE DECK DIMENSION	BB-104
215	BRIDGE DECK DIMENSION	BB-105
216	BRIDGE DECK DIMENSION	BB-106
217	BRIDGE DECK DIMENSION	BB-107
218	BRIDGE DECK DIMENSION	BB-108
219	BRIDGE DECK DIMENSION	BB-109
220	BRIDGE DECK DIMENSION (FOR CURVE)	BB-110
221	BRIDGE DECK DIMENSION (FOR CURVE)	BB-111
222	BRIDGE DECK DIMENSION (FOR CURVE)	BB-112
223	BRIDGE DECK DIMENSION	BB-113
224	BRIDGE DECK DIMENSION	BB-114
225	BRIDGE DECK DIMENSION	BB-115
226	BRIDGE DECK DIMENSION	BB-116
227	BRIDGE DECK DIMENSION	BB-117
228	BRIDGE DECK DIMENSION	BB-118
229	BRIDGE DECK DIMENSION	BB-119
230	BRIDGE DECK DIMENSION	BB-120
231	BRIDGE DECK DIMENSION	BB-121
232	BRIDGE DECK DIMENSION	BB-122
233	BRIDGE DECK DIMENSION	BB-123
234	BRIDGE DECK DIMENSION	BB-124
235	BRIDGE DECK DIMENSION	BB-125
236	BRIDGE DECK DIMENSION	BB-126
237	BRIDGE DECK DIMENSION	BB-127
238	BRIDGE DECK DIMENSION	BB-128
239	BRIDGE DECK DIMENSION	BB-129
240	BRIDGE DECK DIMENSION	BB-130
241	BRIDGE DECK DIMENSION	BB-131
242	BRIDGE DECK DIMENSION	BB-132
243	BRIDGE DECK DIMENSION	BB-133
244	BRIDGE DECK DIMENSION	BB-134
245	BRIDGE DECK DIMENSION	BB-135
246	BRIDGE DECK DIMENSION	BB-136
247	BRIDGE DECK DIMENSION	BB-137
248	BRIDGE DECK DIMENSION	BB-138
249	BRIDGE DECK DIMENSION	BB-139
250	BRIDGE DECK DIMENSION	BB-140
251	BRIDGE DECK DIMENSION	BB-141
252	BRIDGE DECK DIMENSION	BB-142
253	BRIDGE DECK DIMENSION	BB-143
254	BRIDGE DECK DIMENSION	BB-144
255	BRIDGE DECK DIMENSION	BB-145
256	BRIDGE DECK DIMENSION	BB-146
257	BRIDGE DECK DIMENSION	BB-147
258	BRIDGE DECK DIMENSION	BB-148
259	BRIDGE DECK DIMENSION	BB-149
260	BRIDGE DECK DIMENSION	BB-150
261	BRIDGE DECK DIMENSION	BB-151
262	BRIDGE DECK DIMENSION	BB-152
263	BRIDGE DECK DIMENSION	BB-153
264	BRIDGE DECK DIMENSION	BB-154
265	BRIDGE DECK DIMENSION	BB-155
266	BRIDGE DECK DIMENSION	BB-156
267	BRIDGE DECK DIMENSION	BB-157
268	BRIDGE DECK DIMENSION	BB-158
269	BRIDGE DECK DIMENSION	BB-159
270	BRIDGE DECK DIMENSION	BB-160
271	BRIDGE DECK DIMENSION	BB-161
272	BRIDGE DECK DIMENSION	BB-162
273	BRIDGE DECK DIMENSION	BB-163
274	BRIDGE DECK DIMENSION	BB-164
275	BRIDGE DECK DIMENSION	BB-165
276	BRIDGE DECK DIMENSION	BB-166
277	BRIDGE DECK DIMENSION	BB-167
278	BRIDGE DECK DIMENSION	BB-168
279	BRIDGE DECK DIMENSION	BB-169
280	BRIDGE DECK DIMENSION	BB-170
281	BRIDGE DECK DIMENSION	BB-171
282	BRIDGE DECK DIMENSION	BB-172
283	BRIDGE DECK DIMENSION	BB-173
284	BRIDGE DECK DIMENSION	BB-174
285	BRIDGE DECK DIMENSION	BB-175
286	BRIDGE DECK DIMENSION	BB-176
287	BRIDGE DECK DIMENSION	BB-177
288	BRIDGE DECK DIMENSION	BB-178
289	BRIDGE DECK DIMENSION	BB-179
290	BRIDGE DECK DIMENSION	BB-180
291	BRIDGE DECK DIMENSION	BB-181
292	BRIDGE DECK DIMENSION	BB-182
293	BRIDGE DECK DIMENSION	BB-183
294	BRIDGE DECK DIMENSION	BB-184
295	BRIDGE DECK DIMENSION	BB-185
296	BRIDGE DECK DIMENSION	BB-186
297	BRIDGE DECK DIMENSION	BB-187
298	BRIDGE DECK DIMENSION	BB-188
299	BRIDGE DECK DIMENSION	BB-189
300	BRIDGE DECK DIMENSION	BB-190
301	BRIDGE DECK DIMENSION	BB-191
302	BRIDGE DECK DIMENSION	BB-192
303	BRIDGE DECK DIMENSION	BB-193
304	BRIDGE DECK DIMENSION	BB-194
305	BRIDGE DECK DIMENSION	BB-195
306	BRIDGE DECK DIMENSION	BB-196
307	BRIDGE DECK DIMENSION	BB-197
308	BRIDGE DECK DIMENSION	BB-198
309	BRIDGE DECK DIMENSION	BB-199
310	BRIDGE DECK DIMENSION	BB-200
311	BRIDGE DECK DIMENSION	BB-201
312	BRIDGE DECK DIMENSION	BB-202

PART 2 LIST OF DRAWINGS FOR STRUCTURAL WORK

Signature

จุดตัดที่ ๒ ซ้าย ๑๒.๕๕+๕๐
จุดเริ่มต้นของ สิ้นที่งาน

วันที่	ชื่อ	ตำแหน่ง
13-200	13-700	

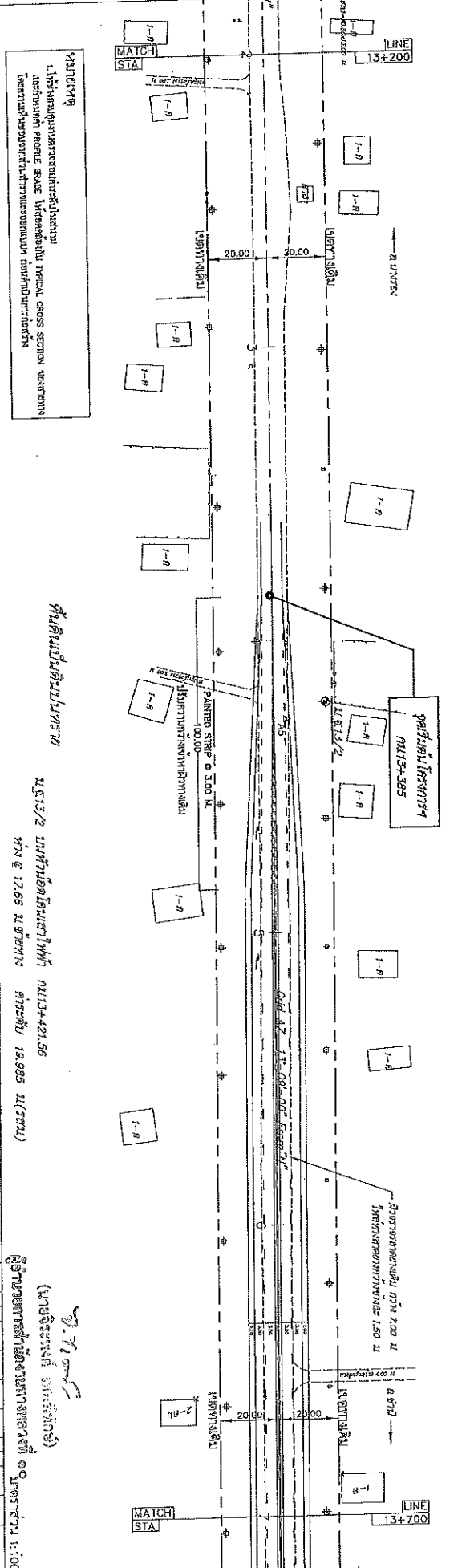

หมายเหตุ
1. บริเวณที่แสดงการวางแนวเดิมและแนวใหม่
แสดงด้วย PROFILE GRADE มีระดับพื้นเดิม
แสดงตามรูปของพื้นที่จริงตามแบบร่าง

พื้นที่บริเวณนี้คือเป็นทาง
๒๕.๕๓/๒ บนพื้นที่เดิมโดยแนวตัดใหม่ที่
กม.๑๒.๕๕+๕๐ และ ๑๒.๕๖+๕๐

ผู้จัดทำแบบร่าง: ๑๐
มาตราส่วน: 1:1000

วันที่	ชื่อ	ตำแหน่ง
13-200	13-700	

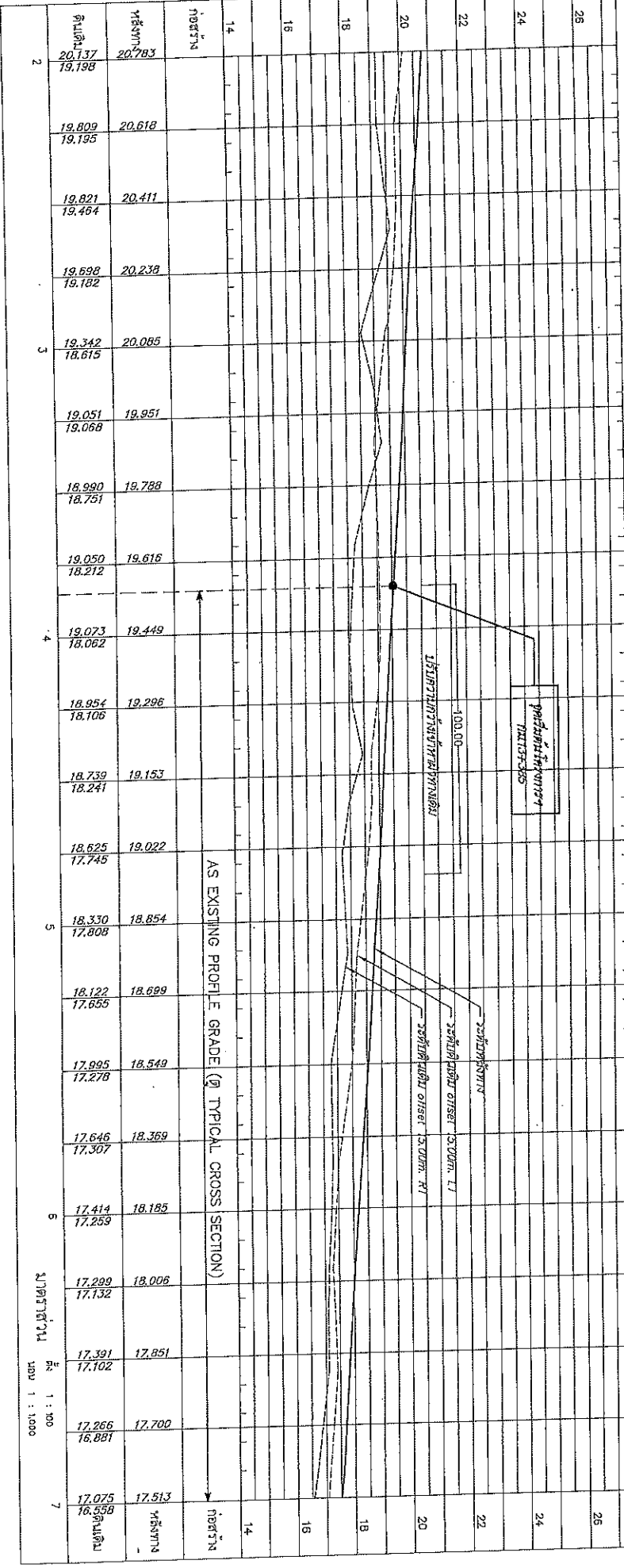

AS EXISTING PROFILE GRADE (2) TYPICAL CROSS SECTION

มาตราส่วน 1:1000

ด.ชำนาญ อ.ชำนาญ อ.บุรุษนัย
ผู้รับผิดชอบ เป็นที่ปรึกษา

ชื่อโครงการ	กรมทางหลวง 33
ชื่อสัญญา	กรมทางหลวง 33
ชื่อผู้รับจ้าง	กรมทางหลวง 33
ชื่อผู้ควบคุมงาน	กรมทางหลวง 33
ชื่อผู้ตรวจสอบงาน	กรมทางหลวง 33
ชื่อผู้ให้คำปรึกษา	กรมทางหลวง 33
ชื่อผู้จัดทำ	กรมทางหลวง 33

ชื่อโครงการ	กรมทางหลวง 33
ชื่อสัญญา	กรมทางหลวง 33
ชื่อผู้รับจ้าง	กรมทางหลวง 33
ชื่อผู้ควบคุมงาน	กรมทางหลวง 33
ชื่อผู้ตรวจสอบงาน	กรมทางหลวง 33
ชื่อผู้ให้คำปรึกษา	กรมทางหลวง 33
ชื่อผู้จัดทำ	กรมทางหลวง 33

ชื่อโครงการ	กรมทางหลวง 33
ชื่อสัญญา	กรมทางหลวง 33
ชื่อผู้รับจ้าง	กรมทางหลวง 33
ชื่อผู้ควบคุมงาน	กรมทางหลวง 33
ชื่อผู้ตรวจสอบงาน	กรมทางหลวง 33
ชื่อผู้ให้คำปรึกษา	กรมทางหลวง 33
ชื่อผู้จัดทำ	กรมทางหลวง 33

ชื่อโครงการ	กรมทางหลวง 33
ชื่อสัญญา	กรมทางหลวง 33
ชื่อผู้รับจ้าง	กรมทางหลวง 33
ชื่อผู้ควบคุมงาน	กรมทางหลวง 33
ชื่อผู้ตรวจสอบงาน	กรมทางหลวง 33
ชื่อผู้ให้คำปรึกษา	กรมทางหลวง 33
ชื่อผู้จัดทำ	กรมทางหลวง 33

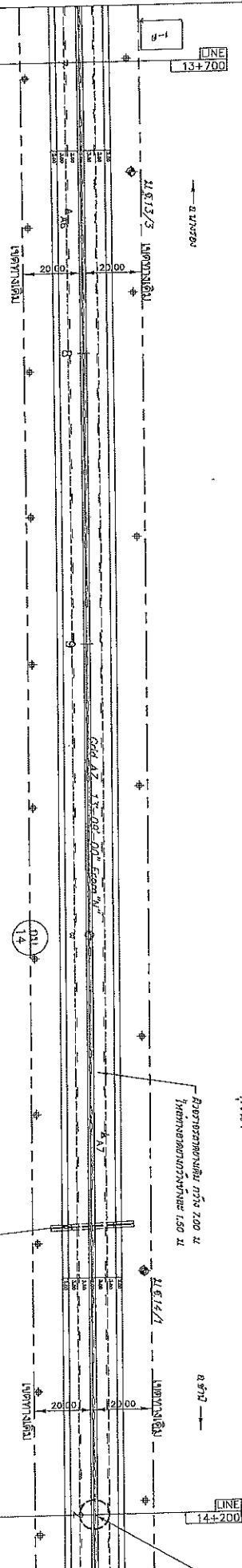

หมายเหตุ
1. ใช้ค่าการกระจายการจราจรตามแบบ
ใช้ค่าแบบ typical grade ใช้ค่าแบบ typical cross section ของกรม
ทางหลวง 33 และค่าการกระจายการจราจรตามแบบ typical cross section
2. ค่าการกระจายการจราจร และค่าการกระจายการจราจรตามแบบ typical cross section
กรมทางหลวง 33 และค่าการกระจายการจราจรตามแบบ typical cross section

พื้นที่เป็นดินปนทราย

(นายจิระพงษ์ เภทพงษ์กิจ)
ผู้ควบคุมการดำเนินงานทางหลวงที่ ๑๑

ข. 13/3 งานขุดดินถมที่หน้า กม.13+732.90
ทาง & 16.53 ข. 13/3/ทาง

ข. 14/1 งานขุดดินถมที่หน้า กม.14+115.94
ทาง & 17.35 ข. 14/1/ทาง

ขนาดหน้า 1:1000

AS EXISTING PROFILE GRADE (D TYPICAL CROSS SECTION)

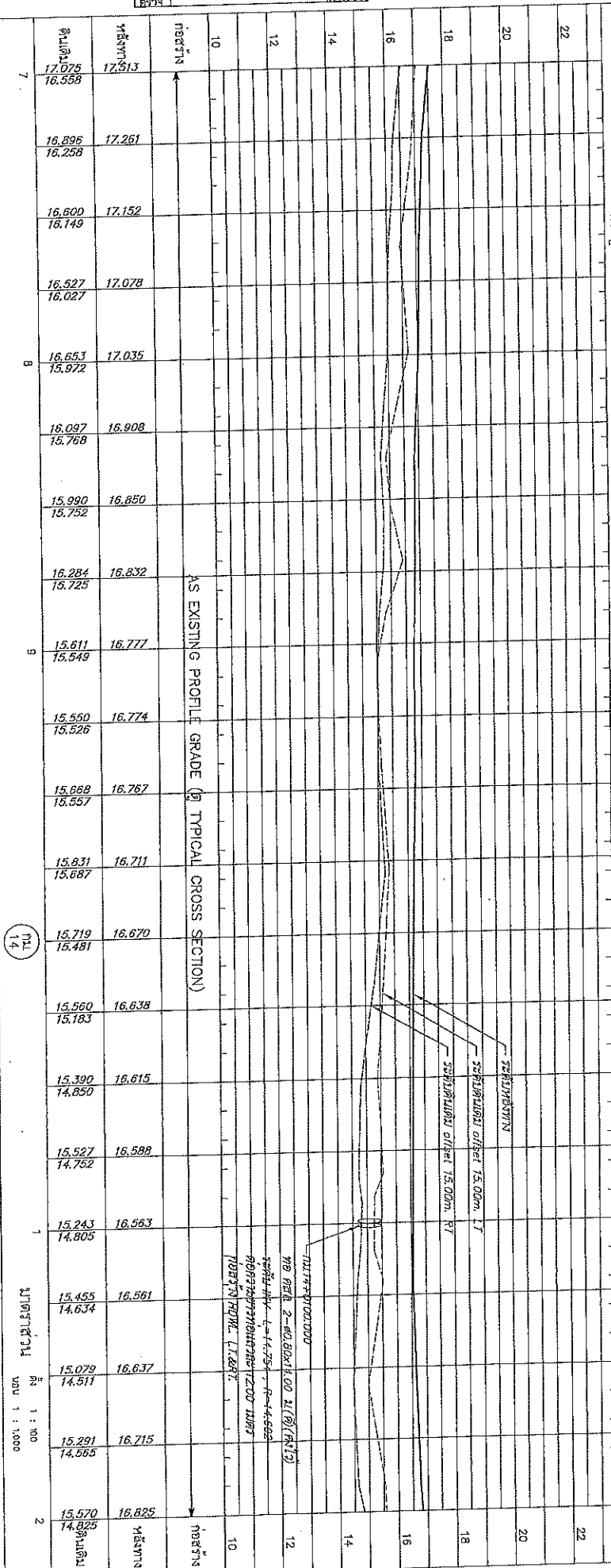

ขนาดหน้า 1:1000

โครงการ อู่ท่าเรือ
 ๑๕๓๓๓๓๓๓๓๓๓

ชื่อโครงการ	อู่ท่าเรือ
เลขที่โครงการ	๑๕๓๓๓๓๓๓๓๓๓
ชื่อผู้จัดทำ	๑๕๓๓๓๓๓๓๓๓๓๓
ชื่อผู้ตรวจสอบ	๑๕๓๓๓๓๓๓๓๓๓๓
ชื่อผู้ให้ข้อมูล	๑๕๓๓๓๓๓๓๓๓๓๓
ชื่อผู้รับทราบ	๑๕๓๓๓๓๓๓๓๓๓๓
ชื่อผู้ให้ข้อมูล	๑๕๓๓๓๓๓๓๓๓๓๓
ชื่อผู้รับทราบ	๑๕๓๓๓๓๓๓๓๓๓๓

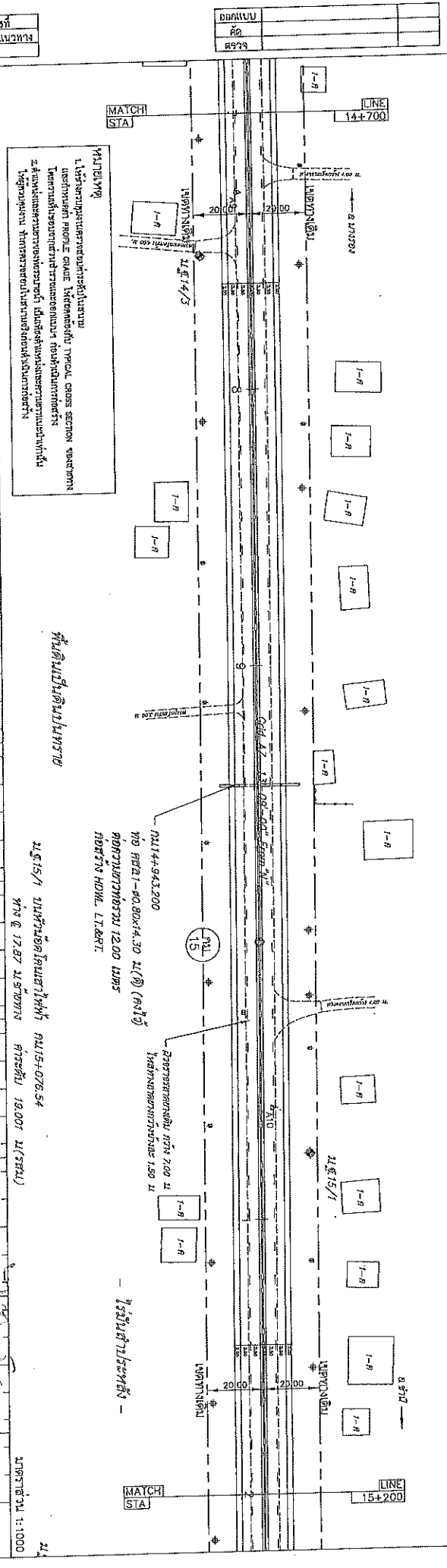

หมายเหตุ
 1. ใช้ตามรูปหน้าการวางผังหน้าตัด (Typical Cross Section) ของทางวิ่ง
 2. ความลึกของท่อระบายน้ำ 1.20 ม.
 3. ความลึกของท่อประปา 1.20 ม.
 4. ความลึกของท่อแก๊ส 1.20 ม.
 5. ความลึกของท่อไฟฟ้า 1.20 ม.

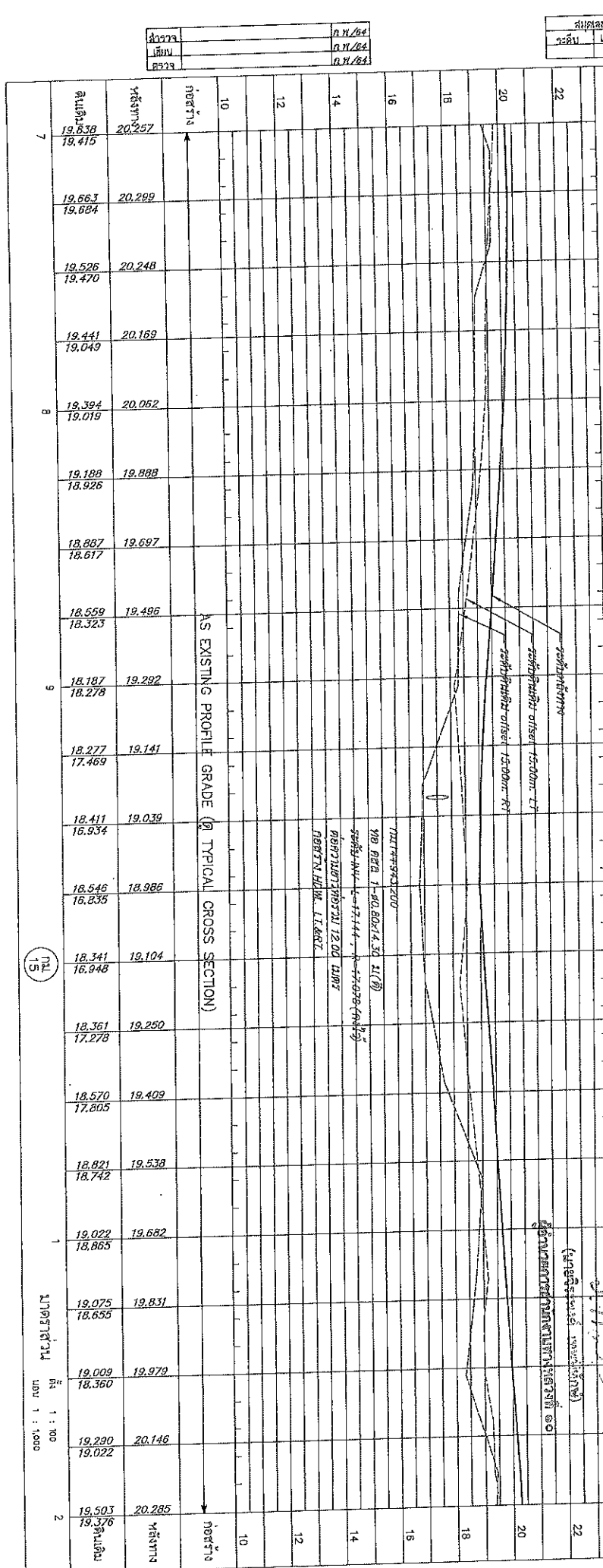

AS EXISTING PROFILE GRADE (TYPICAL CROSS SECTION)

๑๕

๑๕๓๓๓๓๓๓๓๓๓

๑๕๓๓๓๓๓๓๓๓๓๓

๑๕๓๓๓๓๓๓๓๓๓๓

ตัดทาง ๑ ช่วง ๑ ช่วง
 ๑ ช่วง ๑ ช่วง เป็นที่ราบ

กรมทางหลวงชนบท
 สำนักงานเขต
 ๑๐๒
 ๑๐๒
 กรมทางหลวงชนบท
 ถนน ๑๐๒ - ๑๐๒
 ๑๐๒ ๑๕+๒๐๐ N.G.M. ๑๕+๗๐๐

ชื่อ	
เลข	

ชื่อ	
เลข	

ชื่อ	ร.ท./๒๔
เลข	ร.ท./๒๔
ชื่อ	ร.ท./๒๔
เลข	ร.ท./๒๔

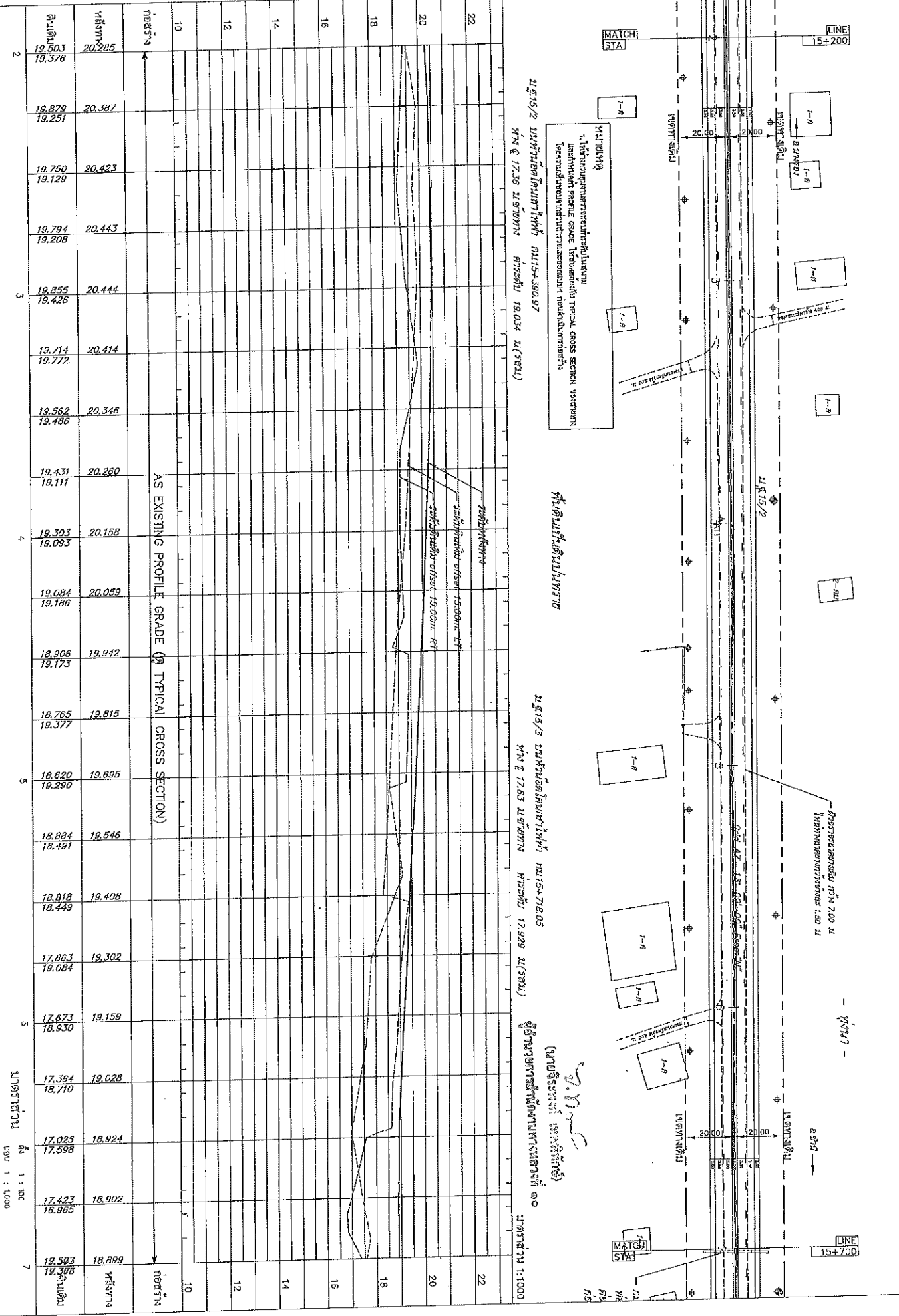

สถานี (Stationing)	ความสูงเดิม (Original Elevation)	ความสูงใหม่ (Proposed Elevation)
19,503	19,376	20,285
19,879	19,251	20,387
19,750	19,129	20,423
19,794	19,208	20,443
19,855	19,426	20,444
19,714	19,772	20,414
19,562	19,486	20,346
19,431	19,111	20,260
19,303	19,093	20,158
19,084	19,186	20,059
18,906	19,173	19,942
18,765	19,377	19,815
18,620	19,290	19,695
18,884	18,491	19,546
18,818	18,449	19,408
17,863	19,084	19,302
17,673	18,930	19,159
17,364	18,770	19,028
17,025	17,598	18,924
17,423	16,965	18,902
19,503	19,376	18,899

มาตราส่วน ๑ : ๑๐๐
 ๑ : ๑๐๐

โครงการ อ.สุวิภา อ.สุพรรณบุรี
อุโมงค์ลอดทางรถไฟ

ชื่อโครงการ	กรมทางหลวง
เลขที่โครงการ	0202
ชื่อพื้นที่	อ.สุวิภา - อ.สุพรรณบุรี
ส.ท. 15+700	ส.ท. 16+200

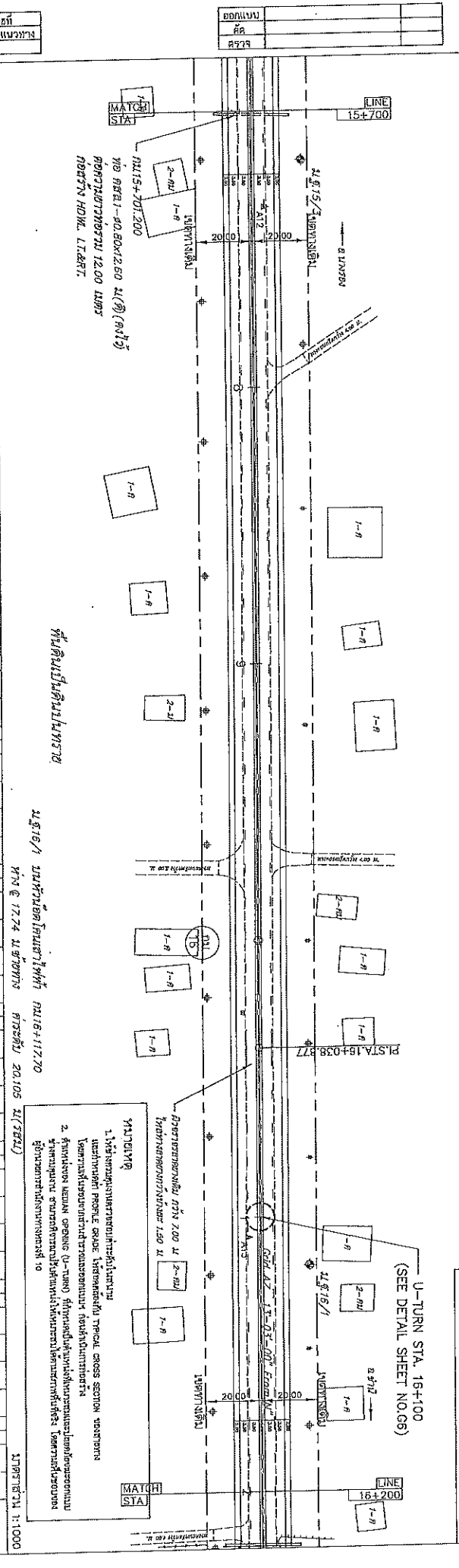

หมายเหตุ
1. หักเอาส่วนของทางรถไฟออกจากรูป
แสดงทิศทาง profile grade. หากพบกรณี special cross section เช่นทางรถไฟ
ใช้ตามลักษณะที่ปรากฏในรูปและต้องระบุให้ชัดเจนด้วย
2. กำหนดชื่อและขนาด opening (U-ทูน) ให้ชัดเจนในรูปและต้องระบุชื่อและขนาด
ทั้งหมดของทางรถไฟที่ตัดผ่านให้ชัดเจนตามลักษณะที่ปรากฏในรูป

AS EXISTING PROFILE GRADE (9) TYPICAL CROSS SECTION

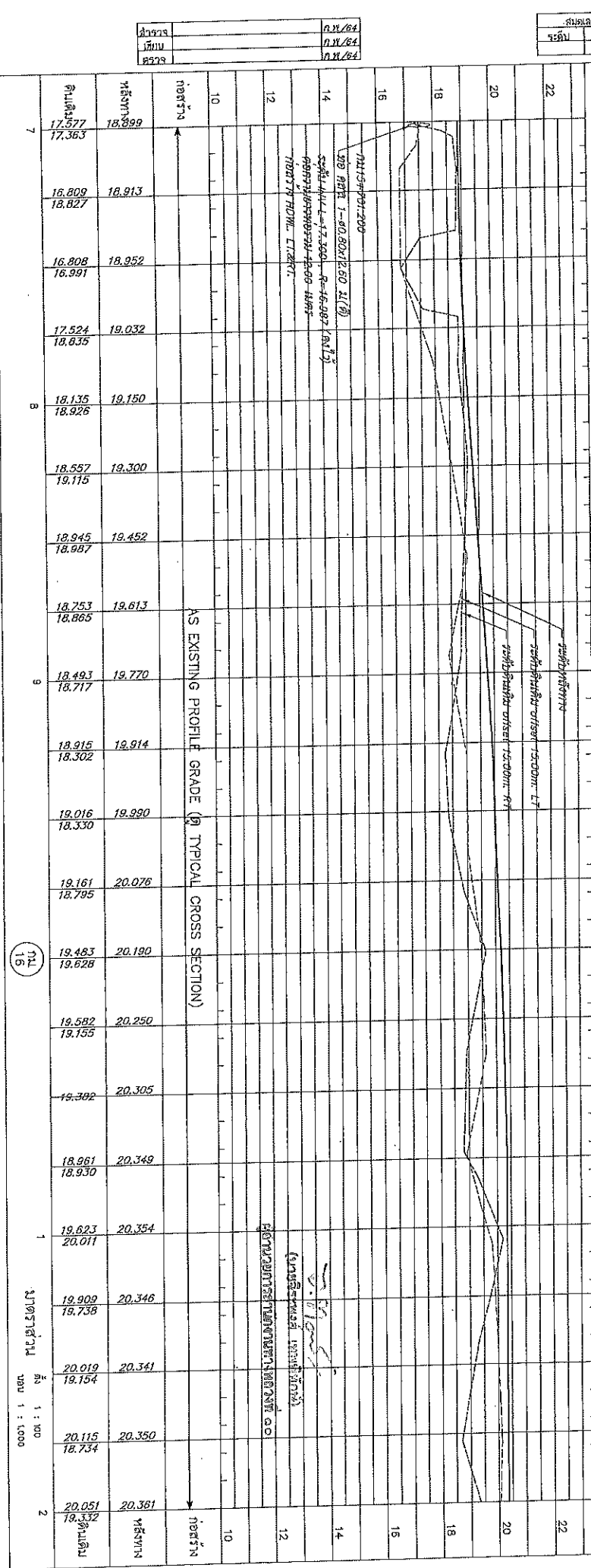

ส.ท. 16

มาตราส่วน
แนวนอน 1 : 100
แนวตั้ง 1 : 1000

วันที่	ร.น./ร.ท.
เดือน	ร.น./ร.ท.
ปี	ร.น./ร.ท.

ชื่อโครงการ	ร.น./ร.ท.
เลขที่โครงการ	ร.น./ร.ท.

ชื่อโครงการ	ร.น./ร.ท.
เลขที่โครงการ	ร.น./ร.ท.

ผู้จัดทำ: วิศวกร
ผู้ตรวจสอบ: วิศวกร
วันที่: 15/10/2008

CURVE DATA PI.STA.16+486.486

Δ	3° 41' 00"	RT	E	2.019	M.
D	1° 28' 00"	Speed	K.P.H.	M.	
R	3908.530	M. S.E.	AS EXIST	M./M.	
T	125.611	M.	W.	M.	
Lc	281.136	M.			

SEANTAINED STA. TO STA.
SE REMOVED STA. TO STA.

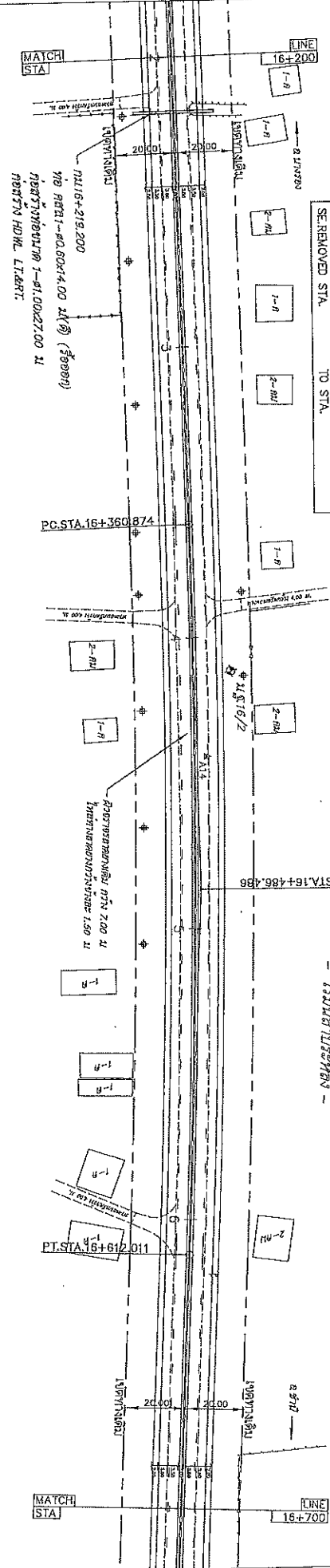

พื้นที่นี้เป็นที่ดินของรัฐ
แนวเขตที่ดิน
แนวเขตถนน
แนวเขตท่อระบายน้ำ
แนวเขตไฟฟ้าแรงสูง

ผู้จัดทำ: วิศวกร
ผู้ตรวจสอบ: วิศวกร
วันที่: 15/10/2008

เลขที่	01/2551
ชื่อ	ถนนสายใหม่
ปี	2551

ชื่อโครงการ	ถนนสายใหม่
เลขที่	01/2551
ปี	2551

ชื่อโครงการ	ถนนสายใหม่
เลขที่	01/2551
ปี	2551

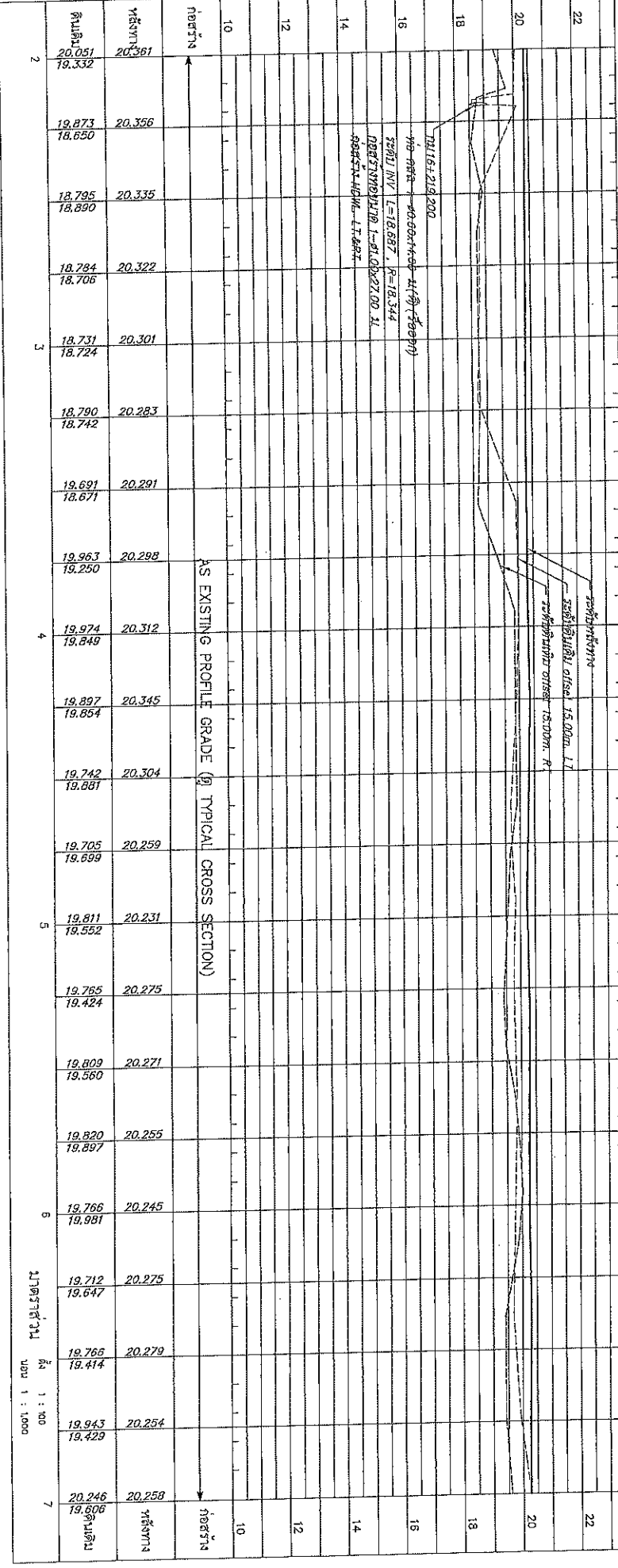

1:1000
วันที่: 15/10/2008

โครงการ ๒ ข่าวนิ ๒ ข่าวนิ
ภูมิประเทศ สิ้นที่งาน

วันที่รับงาน	วันที่ส่งงาน	วันที่
16-7-00	17-4-00	

ชื่อโครงการ	ชื่อ
๒๒๗	๒๒๗

ชื่อโครงการ	ชื่อ
๒๒๗	๒๒๗

ชื่อโครงการ	ชื่อ
๒๒๗	๒๒๗

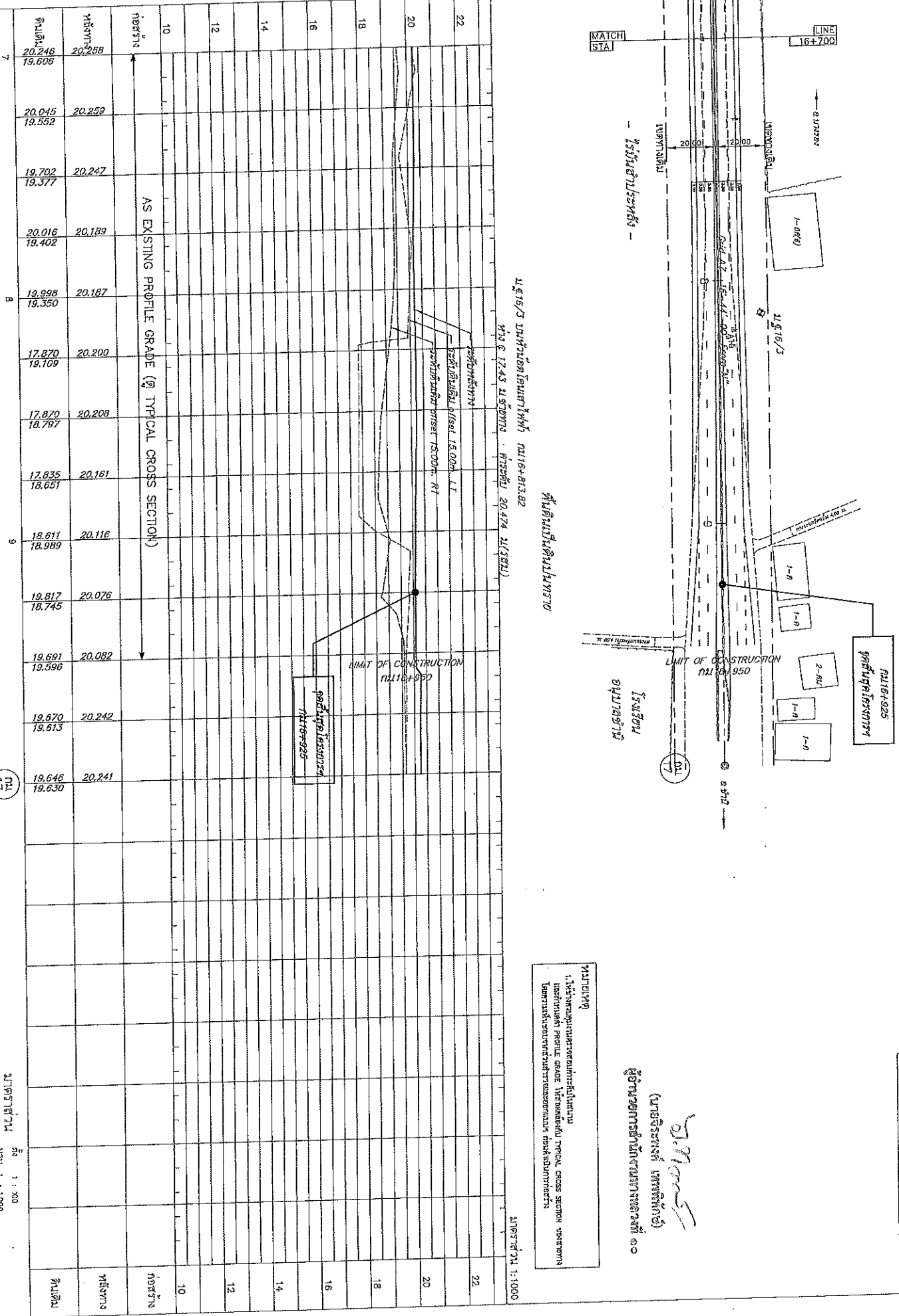

หมายเหตุ
1. ให้ทราบถึงรายละเอียดการก่อสร้าง
และกำหนดค่า Profile Grade ที่เหมาะสม
โดยคำนึงถึงขนาดของรถบรรทุกและขนาดของรถแทรกเตอร์

ผู้ควบคุมการดำเนินการก่อสร้าง
(นายวิรัชพงศ์ เทพพิทักษ์)

มาตราส่วน 1:1000

เอกสารแนบท้ายเอกสารประกวดราคาจ้างก่อสร้างด้วยวิธีประกวดราคาอิเล็กทรอนิกส์(e-bidding)

ข้อ ๑.๒๑ ข้อกำหนดผลการทดสอบค่าความสามารถในการรับกำลังอัดของคอนกรีต
ประกาศเลขที่ คค ๐๖๑๒๖/eb/...../๒๕๖๕ ลงวันที่.....

ค่าความสามารถในการรับกำลังอัด(Compressive Strength)ของคอนกรีต ให้ใช้ผลการทดสอบแห่ง
คอนกรีตมาตรฐานทรงลูกบาศก์ขนาด ๑๕x๑๕x๑๕ เซนติเมตร ที่อายุ ๒๘ วัน เป็นเกณฑ์ ในกรณีที่ผลการทดสอบแห่ง
คอนกรีตมาตรฐานที่อายุน้อยกว่า ๒๘ วัน ได้ค่าความสามารถในการรับกำลังอัดไม่น้อยกว่าค่ากำลังอัดที่กำหนดให้ในแบบให้
ถือว่าคอนกรีตนั้น มีความสามารถในการรับกำลังอัดที่อายุ ๒๘ วัน ตามข้อกำหนด

จ. กฤษณะ
(นายจิระพงศ์ เทพพิทักษ์)

ผู้อำนวยการสำนักงานทางหลวงที่ ๑๐
ปฏิบัติราชการแทน อธิบดีกรมทางหลวง

เอกสารแนบท้ายเอกสารประกวดราคาจ้างก่อสร้างด้วยวิธีประกวดราคาอิเล็กทรอนิกส์ (e-bidding)

ข้อ ๑.๒๒ การจ้างช่วง

ประกาศเลขที่ คค ๐๖๑๒๖/eb/...../๒๕๖๕ ลงวันที่.....

ภายหลังจากได้มีการลงนามสัญญาจ้างแล้ว ห้ามผู้รับจ้างเองงานทั้งหมดหรือแต่บางส่วนตามสัญญา ไปจ้างช่วงให้ผู้อื่นทำอีกทอดหนึ่ง เว้นแต่การจ้างช่วงงานแต่บางส่วนที่ได้รับอนุญาตเป็นหนังสือจากผู้ว่าจ้างแล้ว การที่ผู้ว่าจ้างได้อนุญาตให้จ้างช่วงงานแต่บางส่วนดังกล่าวนี้ ไม่เป็นเหตุให้ผู้รับจ้างหลุดพ้นจากความรับผิดหรือพ้นหน้าที่ตามสัญญา และผู้รับจ้างจะยังคงต้องรับผิดในความผิดและความประมาทเลินเล่อของผู้รับจ้างช่วงหรือของตัวแทนหรือลูกจ้างของผู้รับจ้างช่วงนั้นทุกประการ

กรณีผู้รับจ้างไปจ้างช่วงงานแต่บางส่วน โดยฝ่าฝืนความในวรรคหนึ่ง ผู้รับจ้างต้องชำระค่าปรับให้แก่ผู้ว่าจ้างเป็นจำนวนเงินในอัตราร้อยละ ๑๕.๐๐ (สิบห้า) ของวงเงินของงานที่จ้างช่วงตามสัญญา ทั้งนี้ ไม่ตัดสิทธิ ผู้ว่าจ้างในการบอกเลิกสัญญา



(นายจิระพงษ์ เทพพิทักษ์)

ผู้อำนวยการสำนักงานทางหลวงที่ ๑๐

ปฏิบัติราชการแทน อธิบดีกรมทางหลวง

เอกสารแนบท้ายเอกสารประกวดราคาจ้างก่อสร้างด้วยวิธีประกวดราคาอิเล็กทรอนิกส์ (e-bidding) ข้อ ๑.๒๓

การให้ข่าวสารเกี่ยวกับการก่อสร้าง

แบบแผ่นป้ายประชาสัมพันธ์งานก่อสร้างที่ผู้รับจ้างจะต้องจัดทำและติดตั้งตามมติ

กรม.ที่ นร.๐๕๐๕/ว ๒๗ ลงวันที่ ๒๘ มกราคม ๒๕๕๑

ประกาศเลขที่ คค ๐๖๑๒๖/eb/...../๒๕๖๕ ลงวันที่.....

ประกาศ



ชื่อหน่วยงาน แขวงทางหลวงบุรีรัมย์
ตำบลเสม็ด อำเภอเมืองบุรีรัมย์ จังหวัดบุรีรัมย์
โทร.๐๔๔-๖๑๑-๖๕๗

โครงการ จ้างก่อสร้างงานก่อสร้างเพิ่มประสิทธิภาพทางหลวง ทางหลวงหมายเลข ๒๐๗๓
ตอน บัวตารุ่ง-ลำปลายมาศ ระหว่าง กม.๑๓+๓๘๕-กม.๑๖+๙๒๕ ปริมาณงาน ๑ แห่ง

ผู้รับจ้าง บริษัท, ห้าง.....ที่อยู่.....
โทร.....โทรสาร.....

สัญญาจ้างเลขที่เริ่มต้น.....สิ้นสุด.....
ระยะเวลาก่อสร้าง.....วัน

วงเงินค่าก่อสร้าง.....บาท

ผู้ควบคุมงาน ๑.....โทร.....๒.....โทร.....
๓.....โทร.....๔.....โทร.....

สำนักงานสนาม โทร.....โทรสาร.....

เจ้าหน้าที่บริษัท/วิศวกรผู้รับจ้าง ๑.....โทร.....
๒.....โทร.....

กำลังก่อสร้างด้วยเงินภาษีอากรของประชาชน

หมายเหตุ งานก่อสร้างขนาดใหญ่ แผ่นป้ายขนาด ๒.๔๐x๓.๖๐ เมตร ขนาดอักษรโตพอสมควรเห็นได้ชัดเจน(ใช้พื้นที่
ป้ายสีน้ำเงิน ตัวหนังสือสีขาว) ณ จุดเริ่มต้นและจุดสิ้นสุดงานก่อสร้างอย่างน้อย ๒ จุด โดยให้ผู้ควบคุมงานเป็นผู้กำหนด
จุดติดตั้งและดำเนินการให้แล้วเสร็จก่อนลงมือทำงาน

(นายจระพงค์ เทพพิทักษ์)

ผู้อำนวยการสำนักงานทางหลวงที่ ๑๐
ปฏิบัติราชการแทน อธิบดีกรมทางหลวง

เอกสารแนบท้ายเอกสารประกวดราคาจ้างด้วยวิธีประกวดราคาอิเล็กทรอนิกส์ (e-bidding) ข้อ ๑.๒๔

รายละเอียดและหลักเกณฑ์งานบริหารการจราจรในระหว่างการก่อสร้าง
ประกาศเลขที่ คค ๐๖๑๒๖/eb/...../๒๕๖๕ ลงวันที่.....

๑. การกำหนดชนิดและเครื่องหมายควบคุมการจราจร

* ผู้รับจ้างจะต้องจัดเตรียมและติดตั้งป้ายจราจรในพื้นที่ที่มีการก่อสร้างหรือบูรณะทางหรือสะพานตามคู่มือ
เครื่องหมายควบคุมการจราจรในงานก่อสร้าง บูรณะและบำรุงรักษาทางหลวงของกรมทางหลวง

๒. ความรับผิดชอบของผู้รับจ้าง

๒.๑ ผู้รับจ้างจะต้องจัดทำแผนปฏิบัติงานความปลอดภัยในการทำงานอย่างละเอียดและชัดเจนในสอดคล้องกับ
ระบบการจัดการความปลอดภัยในการทำงานก่อสร้างแล้วเสนอต่อผู้ควบคุมงานเพื่อพิจารณาให้ความเห็นชอบก่อน
ดำเนินการก่อสร้าง

๒.๒ ผู้รับจ้างจะต้องปฏิบัติตามแผนปฏิบัติงานที่ได้เสนอไว้กับผู้ว่าจ้างอย่างเคร่งครัดและสอดคล้องกับระเบียบที่
กำหนดไว้ พร้อมรายงานผลการดำเนินงานตามแผนดังกล่าวให้ผู้ควบคุมงานรับทราบอย่างน้อยเดือนละ ๑ ครั้ง

๒.๓ เครื่องหมายควบคุมการจราจรที่ผู้รับจ้างนำมาติดตั้งระหว่างก่อสร้างเป็นสมบัติของผู้รับจ้าง

๒.๔ เครื่องหมายควบคุมการจราจรที่ผู้รับจ้างได้รับเงินค่างานไปแล้ว ถ้าหากเกิดการชำรุดหรือเสียหายอันเนื่องจาก
สาเหตุใดก็ตาม ผู้รับจ้างจะต้องรีบจัดทำหรือจัดหาติดตั้งทดแทนให้อยู่ในสภาพเรียบร้อยสมบูรณ์ทันที เมื่อตรวจพบ

๒.๕ ผู้รับจ้างต้องจัดการให้ป้ายอยู่ในสภาพที่ดีและครบถ้วนตามคู่มือเครื่องหมายควบคุมการจราจรในงานก่อสร้าง
บูรณะ และบำรุงรักษาทางหลวง ของกรมทางหลวงและพร้อมที่จะให้ผู้ว่าจ้างตรวจสอบความเรียบร้อยตลอดเวลา

๒.๖ หากเกิดอุบัติเหตุใดๆ ในพื้นที่และเส้นทางที่ได้รับมอบพื้นที่ทำงานจากผู้ว่าจ้างไปดำเนินการแล้วผู้รับจ้างต้อง
รับผิดชอบในผลแห่งอุบัติเหตุที่นั้นแต่เพียงฝ่ายเดียวทั้งทางแพ่งและทางอาญา

๓. การกำกับดูแลและตรวจสอบของผู้ควบคุมงาน

๓.๑ เพื่อให้เป็นไปตามมาตรการป้องกันและควบคุมอุบัติเหตุในงานก่อสร้างของรัฐ ผู้ควบคุมงานจะต้องเป็น
ผู้กำกับดูแล และตรวจสอบการปฏิบัติงานของผู้รับจ้างให้เป็นไปตามแผนปฏิบัติงานความปลอดภัยที่ได้เสนอไว้ก่อนเริ่มงาน

๓.๒ ผู้ควบคุมงานต้องคอยกำกับดูแลและตรวจสอบเครื่องหมายควบคุมการจราจรที่ผู้รับจ้างติดตั้งไว้ให้อยู่ในสภาพ
ดีและสมบูรณ์ตลอดเวลาเมื่อพบว่ามีชำรุดหรือสูญหายให้แจ้งเป็นลายลักษณ์อักษร ให้ผู้รับจ้างทราบเพื่อจัดหาทดแทน
ทันที

๓.๓ เครื่องหมายควบคุมการจราจรที่ติดตั้งไว้ ถ้าผู้ควบคุมงานเห็นว่าเครื่องหมายควบคุมการจราจรใดมีความ
จำเป็นต้องติดตั้งเพิ่มเติม หรือหมดความจำเป็นสำหรับจุดนั้นให้แจ้งผู้รับจ้างดำเนินการ

๔. หลักเกณฑ์การคิดคำนวณและจ่ายค่างาน

๔.๑ กรมทางหลวงจะจ่ายค่างานบริหารการจราจรในระหว่างการก่อสร้างเป็นแบบเหมาจ่าย

๔.๒ กรมทางหลวงจะจ่ายค่างานบริหารการจราจรในระหว่างก่อสร้างเป็นสองส่วน ดังนี้

๔.๒.๑ ส่วนที่หนึ่งจะจ่ายให้ไม่เกินร้อยละ ๗๐ ของราคาแผ่นป้ายและวัสดุอุปกรณ์ที่ผู้รับจ้างได้จัดเตรียมและประกอบเรียบร้อยในเขตก่อสร้างพร้อมที่จะใช้งานตามหลักฐานการสั่งซื้อหรือจ้างผลิต แต่ต้องไม่เกินร้อยละ ๕๐ ของรายการค่างานบริหารการจราจรในระหว่างก่อสร้างตามสัญญา

๔.๒.๒ ส่วนที่สองจะแบ่งจ่ายให้ในทุกงวดงานเป็นเปอร์เซ็นต์ โดยคำนวณตามเปอร์เซ็นต์เต็มของผลงานทั้งโครงการที่ทำได้ในงวดนั้นๆ และจ่ายให้ครึ่งหนึ่งของเปอร์เซ็นต์ผลงานที่ทำได้ ทั้งนี้จะจ่ายให้ครบ ๑๐๐ เปอร์เซ็นต์ เมื่องานโครงการแล้วเสร็จตามสัญญา

๔.๓ ค่างานบริหารการจราจรที่แบ่งจ่ายในแต่ละงวดเป็นส่วนหนึ่งของทุกรายการค่างานในงวดนั้น ในกรณีที่เครื่องหมายควบคุมการจราจรชำรุดหรือสูญหายไม่เป็นไปตามคู่มือเครื่องหมายควบคุมการจราจรในงานก่อสร้าง บูรณะ และบำรุงรักษาทางหลวง ถือว่างานในงวดนั้นยังไม่เรียบร้อยตามสัญญา ผู้ว่าจ้างสงวนสิทธิ์ที่จะไม่ตรวจรับงานก่อสร้างในงวดนั้น จนกว่าผู้รับจ้างจะดำเนินการติดตั้งเครื่องหมายควบคุมการจราจรให้เป็นไปตามคู่มือเครื่องหมายควบคุมการจราจรในงานก่อสร้าง บูรณะ และบำรุงรักษาทางหลวงของกรมทางหลวง และผู้รับจ้าง จะไม่เรียกร้องค่าเสียหายใดๆ จากกรณีดังกล่าวจากผู้ว่าจ้าง การจ่ายเงินค่างานส่วนที่เหลือในครั้งต่อไปนอกจากจะถูกระงับแล้ว ถ้าหากยังมีความจำเป็นที่จะต้องมีการติดตั้งเครื่องหมายควบคุมการจราจรนั้นต่อไปอีก ผู้ว่าจ้างจะจัดหาทดแทนโดยผู้รับจ้างเป็นผู้รับผิดชอบค่าใช้จ่ายในการนี้ทั้งสิ้น

หมายเหตุ

ให้ผู้รับจ้างถือปฏิบัติตามคู่มือเครื่องหมายควบคุมการจราจรในงานก่อสร้าง งานบูรณะ และบำรุงรักษาทางหลวงแผ่นดิน ฉบับปี พ.ศ.๒๕๖๑

(นายจิระพงศ์ เทพพิทักษ์)

ผู้อำนวยการสำนักงานทางหลวงที่ ๑๐

ปฏิบัติราชการแทน อธิบดีกรมทางหลวง

เอกสารแนบท้ายเอกสารประกวดราคาจ้างด้วยวิธีประกวดราคาอิเล็กทรอนิกส์ (e-bidding) ข้อ ๑.๒๕
งานจัดทำเครื่องหมายจราจรบนผิวทาง (การตีเส้น, ลูกศร, ชีตเขียนข้อความ)
ประกาศเลขที่ คค ๐๖๑๒๖/eb/...../๒๕๖๕ ลงวันที่.....

๑. สีจราจร (Traffic Paint)

ต้องเป็นผลิตภัณฑ์ที่ผลิตในประเทศไทย ซึ่งแสดงเครื่องหมายมาตรฐานผลิตภัณฑ์อุตสาหกรรม มอก.-
๕๑๕-๒๕๕๘ สีจราจร ไวท์ที่ผลิตภัณฑ์ และต้องผลิตจากโรงงานที่ได้รับการรับรองคุณภาพตามมาตรฐานข้อกำหนด มอก.-
๙๐๐๒ หรือ มอก.๙๐๐๑ : ๒๐๐๘

๒. วัสดุเทอร์โมพลาสติก (Thermoplastic)

ต้องเป็นผลิตภัณฑ์ที่ผลิตในประเทศไทย ซึ่งแสดงเครื่องหมายมาตรฐานผลิตภัณฑ์อุตสาหกรรม มอก.-
๕๔๒-๒๕๕๙ วัสดุเทอร์โมพลาสติกสะท้อนแสงสำหรับทำเครื่องหมายบนผิวทาง ไวท์ที่ผลิตภัณฑ์ และต้องผลิตจากโรงงานที่
ได้รับการรับรองคุณภาพตามมาตรฐานข้อกำหนด มอก.๙๐๐๒ หรือ มอก.๙๐๐๑ : ๒๐๐๘

๓. ลูกแก้ว (Glass Bead)

ต้องเป็นผลิตภัณฑ์ที่ผลิตในประเทศไทย ซึ่งแสดงเครื่องหมายมาตรฐานผลิตภัณฑ์อุตสาหกรรม
มอก.๕๔๓-๒๕๕๐ ลูกแก้วที่ใช้กับวัสดุทำเครื่องหมายบนผิวทาง ประเภท ๒ หรือ ประเภท ๓ ไวท์ที่ผลิตภัณฑ์และต้องผลิตจาก
โรงงานที่ได้รับการรับรองคุณภาพตามมาตรฐานข้อกำหนด มอก.๙๐๐๒ หรือ มอก.๙๐๐๑ : ๒๐๐๘ (กรณีที่มีผู้ได้รับการ
รับรองระบบคุณภาพเกิน ๓ ราย)

๔. วัสดุรองพื้น (Tack Coat หรือ Primer)

ก่อนลงวัสดุเทอร์โมพลาสติก ผู้รับจ้างต้องลงวัสดุรองพื้นก่อน วัสดุรองพื้นต้องเป็นผลิตภัณฑ์ที่มี
คุณลักษณะตามข้อกำหนดของผู้ผลิตวัสดุเทอร์โมพลาสติกที่ใช้แต่ละยี่ห้อ
๕. ผู้รับจ้างต้องแจ้งยี่ห้อและผู้ผลิตวัสดุ ที่จะใช้ในงานจ้างตามสัญญา และต้องส่งสำเนาใบอนุญาตแสดงเครื่องหมาย
มาตรฐานผลิตภัณฑ์อุตสาหกรรมและสำเนาใบรับรองระบบคุณภาพ ตามมาตรฐานข้อกำหนดให้ผู้ว่าจ้างทราบเป็นหลักฐาน
ก่อนลงมือทำงานตามสัญญา

๖. ผู้รับจ้างต้องแจ้งปริมาณวัสดุที่จะใช้ในงานจ้างตามสัดส่วนของปริมาณงานที่ต้องใช้ตามสัญญา เพื่อให้ผู้ว่าจ้างจะได้
ตรวจสอบเห็นชอบก่อนลงมือทำงานและต้องส่งสำเนาดัชนีบับใบกำกับภาษี(คู่ฉบับจริง)ออกโดยเจ้าของผลิตภัณฑ์ หรือ
ตัวแทนจำหน่ายที่มีหนังสือแต่งตั้งจากเจ้าของผลิตภัณฑ์ของวัสดุที่ใช้งาน พร้อมระบุเลขที่สัญญาลงไปด้วย

๗. การทดสอบวัสดุ ที่ใช้ในการจัดทำเครื่องหมายจราจรบนผิวทาง ให้ดำเนินการตามบันทึกสำนักวิศวกรรมและตรวจสอบที่
เกี่ยวข้องต่อไป

๘. ผู้รับจ้างต้องส่งสำเนาดัชนีบับใบเสร็จรับเงิน(คู่ฉบับจริง) ออกโดยเจ้าของผลิตภัณฑ์หรือตัวแทนจำหน่ายที่มีหนังสือแต่งตั้ง
จากเจ้าของผลิตภัณฑ์ของวัสดุที่ใช้งานพร้อมระบุเลขที่สัญญาลงไปด้วยให้กรรมการตรวจการจ้างตรวจสอบก่อนการตรวจรับ
ผลงานจ้าง หากผู้รับจ้างไม่ดำเนินการดังกล่าวข้างต้นถือว่า ผู้รับจ้างผิดเงื่อนไขในสาระสำคัญ ผู้ว่าจ้างจะไม่จ่ายเงินค่า
งานให้



(นายจิระพงศ์ เทพพิทักษ์)

ผู้อำนวยการสำนักงานทางหลวงที่ ๑๐

ปฏิบัติราชการแทน อธิบดีกรมทางหลวง

เอกสารแนบท้ายประกาศประกวดราคาจ้างก่อสร้างด้วยวิธีประกวดราคาอิเล็กทรอนิกส์(e-bidding)ข้อ ๑.๒๖
เงื่อนไขงานก่อสร้างมีการเปลี่ยนแปลงหรือเพิ่ม-ลดจุดก่อสร้าง
ประกาศเลขที่ คค ๐๖๑๒๖/eb/...../๒๕๖๕ ลงวันที่.....

.....

อนุสนธิสัญญาจ้างเหมาตามสัญญา ข้อ ๔ ก. ค่าจ้างและการจ่ายเงิน(สำหรับสัญญาที่เป็นราคาต่อหน่วย) กรณีงานก่อสร้างมีการเปลี่ยนแปลงหรือเพิ่ม-ลด จุดก่อสร้าง และกรณีได้ระบุข้อความว่า “ภายในระหว่างหลักกิโลเมตรที่กำหนดไว้ในแบบ อาจกำหนดให้กระทำตอนใด หรือเว้นตอนใด ได้ตามความเหมาะสม หรืออาจกำหนดให้ทำการเพิ่มเติมตอนต้นหรือตอนปลาย ภายในระยะทางไม่เกิน ๕ กิโลเมตร เพื่อให้ได้ปริมาณงานตามที่กำหนดไว้” ไว้ในประกาศและสัญญาจ้าง และเมื่อดำเนินการตามสัญญาในสนามจำเป็นต้องเลื่อนจุดดำเนินการให้เหมาะสมกับสภาพความเสียหายจริง ให้ปริมาณงานครบจำนวนตามระบุในสัญญา โดยมีใช่เป็นการเปลี่ยนแปลงสถานที่ดำเนินการอำนาจอนุมัติเป็นของหัวหน้าหน่วยงานเจ้าของสัญญา ตามระเบียบว่าด้วยการบริหารงบประมาณ พ.ศ.๒๕๔๘ และฉบับแก้ไขปี ๒๕๕๔ ข้อ ๑๘ และอ้างถึงหนังสือสำนักงานเลขานุการกรม ที่ สลงน.๓/๒๔๒๘ ลงวันที่ ๒๙ มิถุนายน ๒๕๕๔



(นายจรัสพงศ์ เทพพิทักษ์)

ผู้อำนวยการสำนักงานทางหลวงที่ ๑๐
ปฏิบัติราชการแทน อธิบดีกรมทางหลวง

เอกสารแนบท้ายเอกสารประกวดราคาจ้างก่อสร้างด้วยวิธีประกวดราคาอิเล็กทรอนิกส์(e-bidding)

ข้อ ๑.๒๗ หนังสือมอบอำนาจ

ประกาศเลขที่ คค ๐๖๑๒๖/eb/...../๒๕๖๕ ลงวันที่.....

ที่.....

ทำที่.....

วันที่.....เดือน.....พ.ศ.

เขียน.....

ข้าพเจ้า(บริษัท,ห้าง,ร้าน).....

โดย(นาย,นาง,นางสาว).....ผู้มีอำนาจกระทำการแทน

(บริษัท,ห้าง,ร้าน) มอบอำนาจให้ (นาย,นาง,นางสาว).....

อายุ.....ปี ตั้งบ้านเรือนอยู่เลขที่.....หมู่.....ตรอก/ซอย.....ถนน.....

แขวง/ตำบล.....เขต/อำเภอ.....จังหวัด.....

ถือบัตรประจำตัวประชาชนเลขที่.....หมดอายุวันที่.....

เกี่ยวข้องกับ.....ของ (บริษัท,ห้าง,ร้าน) เป็นผู้มีอำนาจทำการดังต่อไปนี้

ข้าพเจ้าขอรับผิดชอบในการใด ๆ ที่ผู้รับมอบอำนาจได้กระทำลงไปในกรณีนี้ทุกประการ โดยถือเสมือนหนึ่งข้าพเจ้า
เป็นกระทำได้ พร้อมนี้ข้าพเจ้าและผู้รับมอบอำนาจ ได้ลงลายมือชื่อไว้เป็นหลักฐานต่อหน้าพยานข้างท้ายนี้

(ลงชื่อ).....ผู้มอบอำนาจ
(.....)

(ลงชื่อ).....ผู้รับมอบอำนาจ
(.....)

(ลงชื่อ).....พยาน
(.....)

(ลงชื่อ).....พยาน
(.....)

จ.ก.ม.ร.
(นายจิระพงศ์ เทพพิทักษ์)

ผู้อำนวยการสำนักงานทางหลวงที่ ๑๐

ปฏิบัติราชการแทน อธิบดีกรมทางหลวง