

ร่างขอบเขตของงาน

งานประกวดราคาอิเล็กทรอนิกส์ (Electronic Bidding: e-bidding)

แผนรายประมาณการ ประจำปีงบประมาณ พ.ศ. ๒๕๖๖ โครงการก่อสร้างโครงข่ายทางหลวงแผ่นดิน รหัสงาน ๑๑๑๐๐ กิจกรรมก่อสร้างทางหลวงผ่านย่านชุมชน งานก่อสร้างทางหลวงผ่านย่านชุมชน ทางหลวงหมายเลข ๒๒๑๗ ตอน ด้านขุนทด - หนองกรด ระหว่าง กม.๑+๘๐๐ - กม.๒+๔๓๐ ปริมาณงาน ๑ แห่ง วงเงินงบประมาณ ๓๐,๐๐๐,๐๐๐.๐๐ บาท (สามสิบล้านบาทถ้วน) สายทางในความควบคุมของแขวงทางหลวงนครราชสีมาที่ ๒ โดยจะดำเนินการหาตัวผู้รับจ้างด้วยวิธีประกวดราคาอิเล็กทรอนิกส์ (Electronic Bidding : e-bidding)

๑. ความเป็นมา

เนื่องจากทางหลวงสายรองที่ใช้เป็นทางเชื่อมไปยังจังหวัดชัยภูมิ มีปริมาณการจราจรสูง เป็นเส้นทางคมนาคมสายหลักที่ราษฎรในพื้นที่ใช้ในการเดินทางขนส่งผลผลิตทางการเกษตรและอุตสาหกรรม สองข้างทางเป็นย่านชุมชน ผิวจราจรและคันทางคับแคบ ดังนั้นเพื่อให้สามารถรองรับปริมาณจราจรสูงขึ้น และการเจริญเติบโตของย่านชุมชน จึงเห็นสมควรปรับปรุงบริเวณดังกล่าว เพื่อความสะดวกและปลอดภัยให้กับผู้ใช้ทาง

๒. วัตถุประสงค์

กรมทางหลวง โดยสำนักงานทางหลวงที่ ๑๐ (นครราชสีมา) มีความประสงค์จะประกวดราคาจ้างก่อสร้างงานก่อสร้างทางหลวงผ่านย่านชุมชน ทางหลวงหมายเลข ๒๒๑๗ ตอน ด้านขุนทด - หนองกรด ระหว่าง กม.๑+๘๐๐ - กม.๒+๔๓๐ ปริมาณงาน ๑ แห่ง โดยจะดำเนินการหาตัวผู้รับจ้างด้วยวิธีประกวดราคาอิเล็กทรอนิกส์ (Electronic Bidding: e-bidding)

๓. ผู้ยื่นข้อเสนอจะต้องมีคุณสมบัติ ดังต่อไปนี้

- ๓.๑ มีความสามารถตามกฎหมาย
- ๓.๒ ไม่เป็นบุคคลล้มละลาย
- ๓.๓ ไม่อยู่ระหว่างเลิกกิจการ
- ๓.๔ ไม่เป็นบุคคลซึ่งอยู่ระหว่างถูกระงับการยื่นข้อเสนอหรือทำสัญญากับหน่วยงานของรัฐไว้ชั่วคราว เนื่องจากเป็นผู้ที่ไม่ผ่านเกณฑ์การประเมินผลการปฏิบัติงานของผู้ประกอบการตามระเบียบที่รัฐมนตรีว่าการกระทรวงการคลังกำหนดตามที่ประกาศเผยแพร่ในระบบเครือข่ายสารสนเทศของกรมบัญชีกลาง
- ๓.๕ ไม่เป็นบุคคลซึ่งถูกระงับชื่อไว้ในบัญชีรายชื่อผู้ทำงานและได้แจ้งเวียนชื่อให้เป็นผู้ทำงานของหน่วยงานของรัฐในระบบเครือข่ายสารสนเทศของกรมบัญชีกลาง ซึ่งรวมถึงนิติบุคคลที่ผู้ทำงานเป็นหุ้นส่วนผู้จัดการ กรรมการผู้จัดการ ผู้บริหาร ผู้มีอำนาจในการดำเนินงานในกิจการของนิติบุคคลนั้นด้วย
- ๓.๖ มีคุณสมบัติและไม่มีลักษณะต้องห้ามตามที่คณะกรรมการนโยบายการจัดซื้อจัดจ้างและการบริหารพัสดุภาครัฐกำหนดในราชกิจจานุเบกษา
- ๓.๗ เป็นนิติบุคคลผู้มีอาชีพรับจ้างงานที่ประกวดราคาอิเล็กทรอนิกส์ดังกล่าว

๓.๘ ไม่เป็นผู้มีผลประโยชน์ร่วมกันกับผู้ยื่นข้อเสนอรายอื่นที่เข้ายื่นข้อเสนอให้แก่ สำนักงานทางหลวงที่ ๑๐ (นครราชสีมา) กรมทางหลวง ณ วันประกาศประกวดราคาอิเล็กทรอนิกส์ หรือไม่เป็นผู้กระทำการอันเป็นการขัดขวางการแข่งขันอย่างเป็นธรรม ในการประกวดราคาอิเล็กทรอนิกส์ครั้งนี้

๓.๙ ไม่เป็นผู้ได้รับเอกสิทธิ์หรือความคุ้มกัน ซึ่งอาจปฏิเสธไม่ยอมขึ้นศาลไทย เว้นแต่รัฐบาล ของผู้ยื่นข้อเสนอได้มีคำสั่งให้สละเอกสิทธิ์และความคุ้มกันเช่นนั้น

๓.๑๐ เป็นผู้ประกอบการที่ขึ้นทะเบียนงานก่อสร้าง สาขางานก่อสร้างทาง ไม่น้อยกว่าชั้น ๔ ประเภทหลักเกณฑ์คุณสมบัติทั่วไป คุณสมบัติเฉพาะ และคุณสมบัติเฉพาะอื่นๆ หรือสาขางานก่อสร้างทางและสะพานพิเศษ ประเภทหลักเกณฑ์คุณสมบัติทั่วไป คุณสมบัติเฉพาะ และคุณสมบัติเฉพาะอื่น ๆ ไว้กับกรมบัญชีกลาง

๓.๑๑ ผู้ยื่นข้อเสนอต้องมีผลงานก่อสร้างประเภทเดียวกันกับงานที่ประกวดราคาจ้างก่อสร้างในวงเงินไม่น้อยกว่า.....บาท (.....) และเป็นผลงานที่เป็นคู่สัญญาโดยตรงกับหน่วยงานของรัฐ หรือหน่วยงานเอกชนที่กรมฯ เชื่อถือ

ผู้ยื่นข้อเสนอที่ยื่นข้อเสนอในรูปแบบของ "กิจการร่วมค้า" ต้องมีคุณสมบัติ ดังนี้

กรณีที่ข้อตกลงฯ กำหนดให้ผู้เข้าร่วมค้ารายใดรายหนึ่งเป็นผู้เข้าร่วมค้าหลัก ข้อตกลงฯ จะต้องมีการกำหนดสัดส่วนหน้าที่ และความรับผิดชอบในปริมาณงาน สิ่งของ หรือมูลค่าตามสัญญาของผู้เข้าร่วมค้าหลักมากกว่าผู้เข้าร่วมค้ารายอื่นทุกราย

กรณีที่ข้อตกลงฯ กำหนดให้ผู้เข้าร่วมค้ารายใดรายหนึ่งเป็นผู้เข้าร่วมค้าหลัก กิจการร่วมค่านั้นต้องใช้ผลงานของผู้เข้าร่วมค้าหลักรายเดียวเป็นผลงานของกิจการร่วมค้าที่ยื่นข้อเสนอ

กรณีที่ข้อตกลงฯ กำหนดให้ผู้เข้าร่วมค้ารายใดรายหนึ่งเป็นผู้เข้าร่วมค้าหลัก ผู้เข้าร่วมค้าหลักจะต้องเป็นผู้ประกอบการที่ขึ้นทะเบียนไว้กับกรมบัญชีกลาง ในส่วนของผู้เข้าร่วมค้าที่ไม่ใช่ผู้เข้าร่วมค้าหลักจะเป็นผู้ประกอบการที่ขึ้นทะเบียนในสาขางานก่อสร้างไว้กับกรมบัญชีกลางหรือไม่ก็ได้

สำหรับข้อตกลงฯ ที่ไม่ได้กำหนดให้ผู้เข้าร่วมค้ารายใดเป็นผู้เข้าร่วมค้าหลัก ผู้เข้าร่วมค้าทุกรายจะต้องมีคุณสมบัติครบถ้วนตามเงื่อนไขที่กำหนดไว้ในเอกสารเชิญชวน

๓.๑๒ ผู้ยื่นข้อเสนอต้องลงทะเบียนในระบบจัดซื้อจัดจ้างภาครัฐด้วยอิเล็กทรอนิกส์ (Electronic Government Procurement: e - GP) ของกรมบัญชีกลาง

๓.๑๓ ผู้ยื่นข้อเสนอต้องมีโรงงานผสมแอสฟัลต์คอนกรีต หรือ โรงงานผสมแอสฟัลต์คอนกรีตแบบเคลื่อนที่ (Mobile Asphalt Concrete Plant) และต้องแนบสำเนาใบอนุญาตประกอบกิจการโรงงาน (แบบ ร.ง.๔) จากกรมโรงงานอุตสาหกรรมของผู้ยื่นข้อเสนอ ทั้งนี้เอกสารดังกล่าวต้องไม่หมดอายุ ถูกยกเลิก ถูกสั่งพักใช้ หรือเพิกถอน หรือ ผู้ยื่นข้อเสนอที่ขอใช้ผลิตภัณฑ์จากโรงงานผสมแอสฟัลต์คอนกรีตอื่น ต้องแสดงหลักฐานดังนี้

(ก) เอกสารยินยอมให้ใช้ผลิตภัณฑ์จากผู้ได้รับอนุญาตให้ประกอบกิจการโรงงานผสมแอสฟัลต์คอนกรีตตามแบบเอกสารแนบท้ายเอกสารประกวดราคาอิเล็กทรอนิกส์ ข้อ ๑.๑๖

(ข) สำเนาใบอนุญาตประกอบกิจการโรงงาน (แบบ ร.ง.๔) จากกรมโรงงานอุตสาหกรรมของผู้ให้ความยินยอมให้ใช้ผลิตภัณฑ์จากโรงงานผสมแอสฟัลต์คอนกรีต ทั้งนี้เอกสารดังกล่าวต้องไม่หมดอายุ ถูกยกเลิก ถูกสั่งพักใช้ หรือเพิกถอน

๓.๑๔ ผู้ยื่นข้อเสนอต้องแสดงแผนที่ที่ตั้งโรงงานผสมแอสฟัลต์คอนกรีต และเส้นทางขนส่งจากโรงงานผสมแอสฟัลต์คอนกรีตถึงกึ่งกลางของโครงการก่อสร้าง โดยระยะทางขนส่งจะต้องไม่เกิน ๑๐๐ กิโลเมตร ตามแบบเอกสารแนบท้ายเอกสารประกวดราคาอิเล็กทรอนิกส์ ข้อ ๑.๑๗

๔. วงเงินในการจัดจ้าง

- วงเงินงบประมาณ ๓๐,๐๐๐,๐๐๐.๐๐ บาท (-สามสิบล้านบาทถ้วน-)
- ราคาากลาง ๒๙,๕๙๓,๗๘๒.๓๔ บาท
(-ยี่สิบเก้าล้านห้าแสนเก้าหมื่นสามพันเจ็ดร้อยแปดสิบบาทสามสิบลีสี่สตางค์-)

๕. ระยะเวลาดำเนินการและส่งมอบงาน

- ต้องดำเนินการก่อสร้างให้แล้วเสร็จภายใน ๑๘๐ วัน นับถัดจากวันที่ได้รับหนังสือแจ้งให้เริ่มทำงาน

๖. ราคาต่อเอกสารประกวดราคา

- ค่าเอกสารประกาศประกวดราคา ราคาชุดละ ๑,๐๐๐.๐๐ บาท (-หนึ่งพันบาทถ้วน-)

๗. หลักประกันการเสนอราคา

- จำนวน ๑,๕๐๐,๐๐๐.- บาท (-หนึ่งล้านห้าแสนบาทถ้วน-)

๘. แบบรูปรายการและคุณลักษณะเฉพาะ

ให้เป็นไปตามแบบแปลนรายการประกวดราคาจ้างก่อสร้างงานก่อสร้างทางหลวงผ่านย่านชุมชน ทางหลวงหมายเลข ๒๒๑๗ ตอน ตำบลขุนทด - หนองกรด ระหว่าง กม.๑+๘๐๐ - กม.๒+๔๓๐ ปริมาณงาน ๑ แห่ง โดยมีรายละเอียดดังนี้

ที่	รายการ	หน่วย	ปริมาณงาน	หมายเหตุ
๑	REMOVAL OF EXISTING ASPHALT CONCRETE SURFACE	SQ.M.	๑๓๐	
๒	REMOVAL OF EXISTING PIPE CULVERTS DIA. ๐.๘๐ M.	M.	๓๐	
๓	MILLING ๕ CM. DEPTH	SQ.M.	๙๗๐	
๔	CLEARING AND GRUBBING	SQ.M.	๑๔,๗๐๐	
๕	EARTH EXCAVATION	CU.M.	๒,๕๐๐	
๖	UNSUITABLE MATERIAL EXCAVATION	CU.M.	๑,๕๐๐	
๗	EARTH EMBANKMENT	CU.M.	๕,๔๕๐	
๘	EARTH FILL IN MEDIAN AND ISLAND	CU.M.	๒๕๐	
๙	SELECTED MATERIAL A	CU.M.	๑,๕๕๐	
๑๐	SOIL AGGREGATE SUBBASE	CU.M.	๑,๙๘๐	
๑๑	CEMENT MODIFIED CRUSHED ROCK BASE	CU.M.	๑,๘๘๐	
๑๒	PRIME COAT	SQ.M.	๘,๖๔๐	

ที่	รายการ	หน่วย	ปริมาณงาน	หมายเหตุ
๑๓	TACK COAT ✓	SQ.M.	๑๓,๘๐๐ ✓	
๑๔	ASPHALT CONCRETE LEVELLING COURSE ✓	TON	๑๐ ✓	
๑๕	ASPHALT CONCRETE BINDER COURSE ๕ CM. THICK ✓	SQ.M.	๘,๖๔๐ ✓	
๑๖	ASPHALT CONCRETE WEARING COURSE ๔ CM. THICK ✓	SQ.M.	๑๓,๗๒๐ ✓	
๑๗	WIDENING OF EXISTING PLANK GIRDER BRIDGE AT STA.๒+๐๘๔.๐๐ SPAN (๕X๙.๐๐)=๔๕.๐๐ M. ROADWAY WIDTH FROM ๙.๐๐ M. TO ๒๔.๐๐ M. AND NEW PC. PLANK GIRDER BRIDGE SPAN (๓X๘.๐๐)=๒๔.๐๐ M. ROADWAY WIDTH ๒๔.๐๐ M. SKEW ๔๕, TRAFFIC BARRIER ๐.๕๐ M. BOTH SIDER ✓	L.S.	๑ ✓	
๑๘	BRIDGE APPROACH SLAB ✓	SQ.M.	๓๕๕ ✓	
๑๙	R.C. PIPE CULVERTS DIA. ๑.๐๐ M. CLASS ๒ ✓	M.	๒๕ ✓	
๒๐	R.C. PIPE CULVERTS DIA. ๑.๐๐ M. CLASS ๓ ✓	M.	๑๗๕ ✓	
๒๑	CONCRETE SLOPE PROTECTION ✓	SQ.M.	๒๐๐ ✓	
๒๒	R.C. MANHOLE TYPE C FOR R.C.P DIA ๑.๐๐ M. WITH SPECIAL STEEL COVER ✓	EACH	๑๒ ✓	
๒๓	SIDE DITCH LINING TYPE II ✓	SQ.M.	๒๐๐ ✓	
๒๔	R.C. GUTTER ✓	M.	๑๗๕ ✓	
๒๕	BARRIER CURB AND GUTTER ✓	M.	๗๐๐ ✓	
๒๖	BARRIER CURB ON EXISTING PAVEMENT ✓	M.	๑๔๐ ✓	
๒๗	SINGLE SLOPE CONCRETE BARRIER TYPE II ✓	M.	๑๕๒ ✓	
๒๘	APPROACH SINGE SLOPE CONCRETE BARRIER TYPE C ✓	EACH	๒ ✓	
๒๙	R.C. SLAB ๖ CM. THICK ✓	SQ.M.	๗๐๐ ✓	
๓๐	ROADWAY LIGHTINGS ๙.๐๐ M. (MOUNTING HEIGHT) TAPERED STEEL POLE SINGLE BRACKET WITH HIGH PRESSURE SODIUM LAMPS ๒๕๐ WATTS , CUT-OFF ✓	EACH	๕ ✓	
๓๑	ROADWAY LIGHTINGS ๙.๐๐ M. (MOUNTING HEIGHT) TAPERED STEEL POLE DOUBLE BRACKET WITH HIGH PRESSURE SODIUM LAMPS ๒๕๐ WATTS , CUT-OFF ✓	EACH	๑๒ ✓	
๓๒	RELOCATION OF EXISTING ROADWAY LIGHTING (SINGLE BRACKET) ✓	EACH	๘ ✓	
๓๓	ค่าธรรมเนียมการไฟฟ้าและค่าหม้อแปลง ✓	L.S.	๑ ✓	
๓๔	THERMOPLASTIC PAINT (WHITE) ✓	SQ.M.	๓๑๐ ✓	
๓๕	THERMOPLASTIC PAINT (YELLOW) ✓	SQ.M.	๓๒๕ ✓	
๓๖	CURB MARKING ✓	SQ.M.	๑๕๐ ✓	
๓๗	TRAFFIC MANAGEMENT DURING CONSTRUCTION ✓	L.S.	๑ ✓	

ตามแบบมาตรฐานกรมทางหลวง

- ๘.๑ คู่สัญญาต้องใช้วัสดุประเภทวัสดุ หรือครุภัณฑ์ที่จะใช้ในงานก่อสร้างเป็นวัสดุที่ผลิตภายในประเทศไม่น้อยกว่าร้อยละ ๖๐ ของมูลค่าวัสดุ ที่จะใช้ในงานก่อสร้างทั้งหมดตามสัญญา

- ให้พิจารณาการใช้เหล็กในงานก่อสร้างก่อน โดยคู่สัญญาต้องใช้เหล็กที่ผลิตภายในประเทศไม่น้อยกว่าร้อยละ ๙๐ ของปริมาณเหล็กที่ต้องใช้ทั้งหมดตามสัญญา

๙. หลักเกณฑ์การพิจารณาคัดเลือกข้อเสนอ

การพิจารณาผลการยื่นข้อเสนอประกวดราคาอิเล็กทรอนิกส์ครั้งนี้ กรมทางหลวง โดย สำนักงานทางหลวงที่ ๑๐ (นครราชสีมา) จะพิจารณาคัดเลือกโดยใช้หลักเกณฑ์ ราคา และจะพิจารณาจากราคารวม

หลักเกณฑ์การพิจารณา “หากผู้ยื่นข้อเสนอซึ่งเป็นผู้ประกอบการ SMEs เสนอราคาสูงกว่าราคาต่ำสุดของผู้ยื่นข้อเสนอรายอื่นที่ไม่เกินร้อยละ ๑๐ ให้หน่วยงานของรัฐจัดซื้อจัดจ้างจากผู้ประกอบการ SMEs ดังกล่าว โดยจัดเรียงลำดับผู้ยื่นข้อเสนอซึ่งเป็นผู้ประกอบการ SMEs ซึ่งเสนอราคาสูงสุดกว่าราคาต่ำสุดของผู้ยื่นข้อเสนอรายอื่นไม่เกินร้อยละ ๑๐ ที่จะเรียกมาทำสัญญาไม่เกิน ๓ ราย

ผู้ยื่นข้อเสนอที่เป็นกิจการร่วมค้าที่จะได้สิทธิตามวรรคหนึ่ง ผู้เข้าร่วมค้าทุกรายจะต้องเป็นผู้ประกอบการ SMEs

หากผู้ยื่นข้อเสนอซึ่งมิใช่ผู้ประกอบการ SMEs แต่เป็นบุคคลธรรมดาที่ถือสัญชาติไทยหรือนิติบุคคลที่จัดตั้งขึ้นตามกฎหมายไทยเสนอราคาสูงกว่าราคาต่ำสุดของผู้ยื่นข้อเสนอซึ่งเป็นผู้ประกอบการ SMEs ที่มีได้ถือสัญชาติไทยหรือนิติบุคคลที่จัดตั้งตามกฎหมายของต่างประเทศไม่เกินร้อยละ ๓ ให้หน่วยงานของรัฐจัดซื้อหรือจัดจ้างจากผู้ยื่นข้อเสนอซึ่งเป็นผู้ประกอบการที่ถือสัญชาติไทยหรือนิติบุคคลที่จัดตั้งขึ้นตามกฎหมายไทยดังกล่าว

ผู้ยื่นข้อเสนอที่เป็นกิจการร่วมค้าที่จะได้สิทธิตามวรรคหนึ่ง ผู้เข้าร่วมค้าทุกรายจะต้องเป็นผู้ประกอบการที่เป็นบุคคลธรรมดาที่ถือสัญชาติไทยหรือนิติบุคคลที่จัดตั้งขึ้นตามกฎหมายไทย (ตามหนังสือเวียน ด่วนที่สุด ที่ กค (กวจ) ๐๔๐๕.๒/ว ๘๔๕ ลงวันที่ ๓๑ สิงหาคม ๒๕๖๔)

ผู้ได้รับการคัดเลือกที่เป็นคู่สัญญากับกรม ต้องจัดทำแผนการใช้วัสดุไม่น้อยกว่าร้อยละ ๖๐ และการใช้เหล็กไม่น้อยกว่าร้อยละ ๙๐ ที่ผลิตภายในประเทศดังนี้

- (๑) ต้องจัดทำแผนการใช้วัสดุที่ผลิตภายในประเทศ ไม่น้อยกว่าร้อยละ ๖๐ ของมูลค่าวัสดุที่จะใช้ในงานก่อสร้างทั้งหมดตามสัญญาภายใน ๖๐ วัน นับถัดจากวันที่ได้ลงนามสัญญา

- (๒) ต้องจัดทำแผนการใช้เหล็กที่ผลิตภายในประเทศ ไม่น้อยกว่าร้อยละ ๙๐ ของปริมาณเหล็กที่ต้องใช้ทั้งหมดตามสัญญาภายใน ๖๐ วัน นับถัดจากวันที่ได้ลงนามสัญญา

๑๐. การซื้อเอกสาร/การยื่นเอกสารเสนอราคา

ให้กระทำผ่านทางระบบจัดซื้อจัดจ้างด้วยวิธีอิเล็กทรอนิกส์ของกรมบัญชีกลางเท่านั้น

๑๑. อัตราค่าปรับ

ค่าปรับตามสัญญาจ้างแนบท้ายเอกสารประกวดราคาอิเล็กทรอนิกส์นี้ หรือข้อตกลงจ้างเป็นหนังสือ จะกำหนดดังนี้

๑๑.๑ กรณีที่ผู้รับจ้างนำงานที่รับจ้างไปจ้างช่วงให้ผู้อื่นทำอีกทอดหนึ่งโดยไม่ได้รับอนุญาต จากกรม จะกำหนดค่าปรับสำหรับการฝ่าฝืนดังกล่าวเป็นจำนวนร้อยละ ๑๒.๐๐ (สิบสอง) ของวงเงินของงานจ้างช่วงนั้น (ตามคำสั่งกรมฯ ที่ บ.๑/๑๘๘/๒๕๖๐ ลงวันที่ ๒๕ ตุลาคม ๒๕๖๐)

๑๑.๒ กรณีที่ผู้รับจ้างปฏิบัติผิดสัญญาจ้างก่อสร้างนอกเหนือจากข้อ ๑๑.๑ จะกำหนดค่าปรับเป็นรายวันเป็นจำนวนเงินตายตัวในอัตราร้อยละ ๐.๒๕ (ศูนย์จุดสองห้า) ของราคางานจ้าง

๑๒. การจัดสรรงบประมาณ

งานตามประกาศประกวดราคาจ้างก่อสร้างด้วยวิธีประกวดราคาอิเล็กทรอนิกส์ (e-bidding) นี้

ได้รับจัดสรรเงินงบประมาณรายจ่ายประจำปี พ.ศ. - แล้ว

ยังไม่ได้รับจัดสรรเงินงบประมาณรายจ่ายประจำปี พ.ศ.๒๕๖๖

การจัดซื้อจัดจ้างครั้งนี้จะมีการลงนามในสัญญาหรือข้อตกลงเป็นหนังสือได้ต่อเมื่อพระราชบัญญัติงบประมาณรายจ่ายประจำปีงบประมาณ พ.ศ.๒๕๖๖ มีผลใช้บังคับ และได้รับจัดสรรงบประมาณรายจ่ายประจำปีงบประมาณ พ.ศ.๒๕๖๖ จากสำนักงบประมาณแล้ว และกรณีที่หน่วยงานของรัฐไม่ได้รับการจัดสรรงบประมาณเพื่อการจัดซื้อจัดจ้างในครั้งดังกล่าว หน่วยงานของรัฐสามารถยกเลิกการจัดซื้อจัดจ้างได้

๑๓. รายละเอียดและข้อกำหนดอื่น ที่นำมาใช้ในการควบคุมงานก่อสร้าง ดังนี้

๑๓.๑ รายการละเอียดและข้อกำหนดการก่อสร้างทางหลวง เล่มที่ ๑ และเล่มที่ ๒

๑๓.๒ รายละเอียดและข้อกำหนดการจัดทำเครื่องหมายจราจรบนผิวทางฉบับกรกฎาคม ๒๕๕๑

๑๓.๓ คู่มือเครื่องหมายควบคุมการจราจรในการก่อสร้างบูรณะและบำรุงรักษา ฉบับปี พ.ศ.๒๕๖๑

๑๓.๔ คู่มือควบคุมงานก่อสร้างสะพานและท่อเหลี่ยม คสล.

๑๓.๕ รายละเอียดและหลักเกณฑ์งานบริหารการจราจรในระหว่างก่อสร้าง

๑๓.๖ STANDARD DRAWING (revision ๒๐๑๕)

- แบบมาตรฐานเลขที่ PG-๑๐๑ - PG-๑๐๔

- แบบ สทล.๑๐ GN-๐๐๑/R๑ - GN-๐๐๒/R๑ , PG-๑๐๑/R๑ , BR-๑๐๒ , BR-๑๐๑/R๑ - BR-๑๐๒ , SN-๒๐๒

- SN-๒๐๓ GN-๐๐๓/R๑ , PB-๑๐๑/R๑ , PB-๒๒๑/R๑ , PL-๐๐๑/R๑ , PL-๒๐๑

- แบบมาตรฐานเลขที่ SP-๒๐๑ , SP-๒๐๔ , SP-๓๐๑

- แบบมาตรฐานเลขที่ AP-๑๐๑ - AP-๑๐๒

- แบบมาตรฐานเลขที่ GD-๗๐๓ , GD-๗๐๔ - GD-๗๑๐

- แบบมาตรฐานเลขที่ RS-๒๐๑ , RS-๓๐๑ - RS-๓๐๕ , RS-๖๐๔

- แบบมาตรฐานเลขที่ DS-๑๐๑ - DS-๑๐๒ , DS-๒๐๑ , DS-๗๐๑ , DS-๗๐๓

- แบบมาตรฐานเลขที่ EE-๑๐๑ - EE-๑๐๖

๑๓.๗ แบบแปลน จำนวน ๑ ชุด

๑๓.๘ มาตรฐาน (ทล.-ม.) และข้อกำหนด (ทล.-ก.)

- มาตรฐานที่ ทล.-ม.๑๐๒/๒๕๓๒

- มาตรฐานที่ ทล.-ม.๒๐๕/๒๕๓๒

- มาตรฐานที่ ทล.-ม.๔๐๒/๒๕๕๗

- มาตรฐานที่ ทล.-ม.๔๐๘/๒๕๓๒

- มาตรฐานที่ ทล.-ก.๔๐๑/๒๕๕๕

- มาตรฐานที่ ทล.-ม.๒๐๓/๒๕๕๖

- มาตรฐานที่ ทล.-ม.๒๐๘/๒๕๓๒

- มาตรฐานที่ ทล.-ม.๔๐๓/๒๕๓๑

- มาตรฐานที่ ทล.-ม.๔๐๔/๒๕๓๒

๑๓.๙ แนวทางการพิจารณาขยายอายุสัญญาหรือการงด หรือลดค่าปรับงานจ้างเหมาของกรมทางหลวง

(สิงหาคม ๒๕๖๑)

๑๓.๑๐ ข้อกำหนดและมาตรฐานทั่วไป งานติดตั้งไฟฟ้าแสงสว่างบนทางหลวง

๑๓.๑๑ ข้อกำหนดและมาตรฐานทั่วไป งานติดตั้งไฟสัญญาณจราจรและไฟกระพริบบนทางหลวง

๑๔. สถานที่ติดต่อหรือขอทราบข้อมูลเพิ่มเติม หรือส่งข้อเสนอแนะ วิจารณ์ หรือแสดงความคิดเห็น

สามารถส่งข้อคิดเห็น หรือข้อเสนอแนะ วิจารณ์ เกี่ยวกับรายละเอียดคุณลักษณะของพัสดุที่จะจัดหานี้ ได้ที่ สถานที่ติดต่อ สำนักงานทางหลวงที่ ๑๐ (นครราชสีมา) ถนนสุรนารายณ์ ตำบลในเมือง อำเภอเมือง นครราชสีมา จังหวัดนครราชสีมา รหัสไปรษณีย์ ๓๐๐๐๐ หรือทางเว็บไซต์ของกรมทางหลวง (www.doh.go.th) หมายเลขโทรศัพท์ ๐ ๔๔๒๔ ๒๘๗๑ ต่อ ๒๓ , ๒๗ หรือทาง Email address : doh0800@doh.go.th

สาธารณชนที่ต้องการเสนอแนะ วิจารณ์ หรือมีความเห็น ต้องเปิดเผยชื่อ และที่อยู่ของผู้ให้ข้อเสนอแนะ วิจารณ์ หรือมีความเห็นด้วย

๑๕. หมายเหตุ

กำหนดยื่นราคา ๒๗๐ วัน นับตั้งแต่วันเสนอราคา

การปรับราคาค่างานก่อสร้าง (ค่าK) เป็นไปตามสูตรของทางราชการ

คณะกรรมการฯ

ร.อ.ขท. (ป), ทพ.ขท.

- เห็นชอบ

- อนุมัติดำเนินการต่อไป

(ลงชื่อ)



ประธานกรรมการ

(นายแสง ธรรมมา)

นักจัดการงานทั่วไปชำนาญการ



(นายชิตพล เหล่าอัน)

(ลงชื่อ)



(นายวรรณพงษ์ คล่องแคล่ว)

กรรมการ

นายช่างโยธาอาวุโส

ผู้อำนวยการแขวงทางหลวง รักษาราชการแทน

ผู้อำนวยการแขวงทางหลวงนครราชสีมาที่ ๒

(ลงชื่อ)



(นางเพ็ญพรรณ ชาวศิริ)

กรรมการ

เจ้าพนักงานธุรการอาวุโส

ผบ.ทล.๑๐, ทพ.ทล.๑๐

- เห็นชอบ

- อนุมัติดำเนินการตามระเบียบต่อไป

(ลงชื่อ)

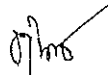

(นายทินกร มุทครบุรี)

กรรมการ

นายช่างโยธาชำนาญงาน



(นายจิระพงษ์ เทพพิทักษ์)

ผส.ทล. ๑๐

๒



ประกาศกรมทางหลวง โดย สำนักงานทางหลวงที่ ๑๐ (นครราชสีมา)

เรื่อง ประกวดราคาจ้างก่อสร้างงานก่อสร้างทางหลวงผ่านย่านชุมชน ทางหลวงหมายเลข ๒๒๑๗ ตอน
ด้านขุนทด - หนองกรด ระหว่าง กม.๑+๘๐๐ - กม.๒+๔๓๐ ปริมาณงาน ๑ แห่ง ด้วยวิธีประกวดราคา
อิเล็กทรอนิกส์ (e-bidding)

กรมทางหลวง โดย สำนักงานทางหลวงที่ ๑๐ (นครราชสีมา) มีความประสงค์จะ ประกวดราคาจ้าง
ก่อสร้างงานก่อสร้างทางหลวงผ่านย่านชุมชน ทางหลวงหมายเลข ๒๒๑๗ ตอน ด้านขุนทด - หนองกรด ระหว่าง
กม.๑+๘๐๐ - กม.๒+๔๓๐ ปริมาณงาน ๑ แห่ง ด้วยวิธีประกวดราคาอิเล็กทรอนิกส์ (e-bidding) ราคากลางของงาน
ก่อสร้างในการประกวดราคาครั้งนี้เป็นเงินทั้งสิ้น ๒๙,๕๙๓,๗๘๒.๓๔ บาท (ยี่สิบเก้าล้านห้าแสนเก้าหมื่นสามพันเจ็ด
ร้อยแปดสิบสองบาทสามสิบสี่สตางค์)

ผู้ยื่นข้อเสนอจะต้องมีคุณสมบัติ ดังต่อไปนี้

๑. มีความสามารถตามกฎหมาย
๒. ไม่เป็นบุคคลล้มละลาย
๓. ไม่อยู่ระหว่างเลิกกิจการ
๔. ไม่เป็นบุคคลซึ่งอยู่ระหว่างถูกระงับการยื่นข้อเสนอหรือทำสัญญากับหน่วยงานของรัฐไว้ชั่วคราว
เนื่องจากเป็นผู้ที่ไม่ผ่านเกณฑ์การประเมินผลการปฏิบัติงานของผู้ประกอบการตามระเบียบที่รัฐมนตรีว่าการกระทรวง
การคลังกำหนดตามที่ประกาศเผยแพร่ในระบบเครือข่ายสารสนเทศของกรมบัญชีกลาง
๕. ไม่เป็นบุคคลซึ่งถูกระงับชื่อไว้ในบัญชีรายชื่อผู้ทำงานและได้แจ้งเวียนชื่อให้เป็นผู้ทำงานของหน่วยงาน
ของรัฐในระบบเครือข่ายสารสนเทศของกรมบัญชีกลาง ซึ่งรวมถึงนิติบุคคลที่ผู้ทำงานเป็นหุ้นส่วนผู้จัดการ กรรมการผู้
จัดการ ผู้บริหาร ผู้มีอำนาจในการดำเนินงานในกิจการของนิติบุคคลนั้นด้วย
๖. มีคุณสมบัติและไม่มีลักษณะต้องห้ามตามที่คณะกรรมการนโยบายการจัดซื้อจัดจ้างและการบริหาร
พัสดุภาครัฐกำหนดในราชกิจจานุเบกษา
๗. เป็นนิติบุคคลผู้มีอาชีพรับจ้างงานที่ประกวดราคาอิเล็กทรอนิกส์ดังกล่าว
๘. ไม่เป็นผู้มีผลประโยชน์ร่วมกันกับผู้ยื่นข้อเสนอรายอื่นที่เข้ายื่นข้อเสนอให้แก่กรมทางหลวง โดย
สำนักงานทางหลวงที่ ๑๐ (นครราชสีมา) ณ วันประกาศประกวดราคาอิเล็กทรอนิกส์ หรือไม่เป็นผู้กระทำการอัน
เป็นการขัดขวางการแข่งขันราคาอย่างเป็นธรรม ในการประกวดราคาอิเล็กทรอนิกส์ครั้งนี้
๙. ไม่เป็นผู้ได้รับเอกสิทธิ์หรือความคุ้มกัน ซึ่งอาจปฏิเสธไม่ยอมขึ้นศาลไทย เว้นแต่รัฐบาลของผู้ยื่นข้อ

เสนอได้มีคำสั่งให้สละเอกสิทธิ์และความคุ้มกันเช่นว่านั้น

๑๐. เป็นผู้ประกอบการที่ขึ้นทะเบียนงานก่อสร้าง สาขางานก่อสร้าง ไม่น้อยกว่าชั้น ๔ ประเภทหลัก
เกณฑ์คุณสมบัติทั่วไป คุณสมบัติเฉพาะ และคุณสมบัติเฉพาะอื่นๆ หรือสาขางานก่อสร้างทางและสะพานพิเศษ
ประเภทหลักเกณฑ์คุณสมบัติทั่วไป คุณสมบัติเฉพาะ และคุณสมบัติเฉพาะอื่น ๆ ไว้กับกรมบัญชีกลาง

๑๑. ผู้ยื่นข้อเสนอต้องมีผลงานก่อสร้างประเภทเดียวกันกับงานที่ประกวดราคาจ้างก่อสร้างในวงเงินไม่
น้อยกว่า.....บาท (.....) และเป็นผลงานที่เป็นคู่สัญญา
โดยตรงกับหน่วยงานของรัฐ

ผู้ยื่นข้อเสนอที่ยื่นข้อเสนอในรูปแบบของ "กิจการร่วมค้า" ต้องมีคุณสมบัติ ดังนี้

กรณีที่ข้อตกลงฯ กำหนดให้ผู้เข้าร่วมค้ารายใดรายหนึ่งเป็นผู้เข้าร่วมค้าหลัก ข้อตกลงฯ จะต้องมีการ
กำหนดสัดส่วนหน้าที่ และความรับผิดชอบในปริมาณงาน สิ่งของ หรือมูลค่าตามสัญญาของผู้เข้าร่วมค้าหลักมากกว่าผู้
เข้าร่วมค้ารายอื่นทุกราย

กรณีที่ข้อตกลงฯ กำหนดให้ผู้เข้าร่วมค้ารายใดรายหนึ่งเป็นผู้เข้าร่วมค้าหลัก กิจการร่วมค้านั้นต้องใช้
ผลงานของผู้เข้าร่วมค้าหลักรายเดียวเป็นผลงานของกิจการร่วมค้าที่ยื่นข้อเสนอ

กรณีที่ข้อตกลงฯ กำหนดให้ผู้เข้าร่วมค้ารายใดรายหนึ่งเป็นผู้เข้าร่วมค้าหลัก ผู้เข้าร่วมค้าหลักจะต้อง
เป็นผู้ประกอบการที่ขึ้นทะเบียนไว้กับกรมบัญชีกลาง ในส่วนของผู้เข้าร่วมค้าที่ไม่ใช่ผู้เข้าร่วมค้าหลักจะเป็นผู้ประกอบ
การที่ขึ้นทะเบียนในสาขางานก่อสร้างไว้กับกรมบัญชีกลางหรือไม่ก็ได้

สำหรับข้อตกลงฯ ที่ไม่ได้กำหนดให้ผู้เข้าร่วมค้ารายใดเป็นผู้เข้าร่วมค้าหลัก ผู้เข้าร่วมค้าทุกรายจะ
ต้องมีคุณสมบัติครบถ้วนตามเงื่อนไขที่กำหนดไว้ในเอกสารเชิญชวน

๑๒. ผู้ยื่นข้อเสนอต้องลงทะเบียนในระบบจัดซื้อจัดจ้างภาครัฐด้วยอิเล็กทรอนิกส์ (Electronic
Government Procurement : e - GP) ของกรมบัญชีกลาง

๑๓. ผู้ยื่นข้อเสนอต้องมีโรงงานผสมแอสฟัลต์คอนกรีต หรือ โรงงานผสมแอสฟัลต์คอนกรีตแบบ
เคลื่อนที่ (Mobile Asphalt Concrete Plant) และต้องแนบสำเนาใบอนุญาตประกอบกิจการโรงงาน (แบบ
ร.ง.๔) จากกรมโรงงานอุตสาหกรรมของผู้ยื่นข้อเสนอ ทั้งนี้เอกสารดังกล่าวต้องไม่หมดอายุ ถูกยกเลิก ถูกสั่งพักใช้
หรือเพิกถอน

หรือ ผู้ยื่นข้อเสนอที่ขอใช้ผลิตภัณฑ์จากโรงงานผสมแอสฟัลต์คอนกรีตอื่น ต้องแสดงหลักฐานดังนี้

(ก) เอกสารยินยอมให้ใช้ผลิตภัณฑ์จากผู้ได้รับอนุญาตให้ประกอบกิจการโรงงานผสมแอสฟัลต์
คอนกรีตตามแบบเอกสารแนบท้ายเอกสารประกวดราคาอิเล็กทรอนิกส์ ข้อ ๑.๑๖

(ข) สำเนาใบอนุญาตประกอบกิจการโรงงาน (แบบ ร.ง.๔) จากกรมโรงงานอุตสาหกรรมของผู้ให้
ความยินยอมให้ใช้ผลิตภัณฑ์จากโรงงานผสมแอสฟัลต์คอนกรีต ทั้งนี้เอกสารดังกล่าวต้องไม่หมดอายุ ถูกยกเลิก ถูกสั่ง
พักใช้ หรือเพิกถอน

๑๔. ผู้ยื่นข้อเสนอต้องแสดงแผนที่ที่ตั้งโรงงานผสมแอสฟัลต์คอนกรีต และเส้นทางขนส่งจากโรงงานผสม

แอสฟัลต์คอนกรีตถึงกึ่งกลางของโครงการก่อสร้าง โดยระยะทางขนส่งจะต้องไม่เกิน ๑๐๐ กิโลเมตร ตามแบบเอกสาร
แนบท้ายเอกสารประกวดราคาอิเล็กทรอนิกส์ ข้อ ๑.๑๗

ผู้ยื่นข้อเสนอต้องยื่นข้อเสนอและเสนอราคาทางระบบจัดซื้อจัดจ้างภาครัฐด้วยอิเล็กทรอนิกส์ ในวันที่
..... ระหว่างเวลา น. ถึง น.

ผู้สนใจสามารถขอซื้อเอกสารประกวดราคาด้วยอิเล็กทรอนิกส์ ในราคาชุดละ ๑,๐๐๐.๐๐ บาท ผ่านทาง
ระบบจัดซื้อจัดจ้างภาครัฐด้วยอิเล็กทรอนิกส์และชำระเงินผ่านทางธนาคาร ตั้งแต่วันที่ ถึงวันที่
..... โดยดาวน์โหลดเอกสารผ่านทางระบบจัดซื้อจัดจ้างภาครัฐด้วยอิเล็กทรอนิกส์ ได้ภายหลังจากชำระเงิน
เป็นที่เรียบร้อยแล้วจนถึงก่อนวันเสนอราคา

ผู้สนใจสามารถดูรายละเอียดได้ที่เว็บไซต์ www.doh.go.th หรือ www.gprocurement.go.th หรือ
สอบถามทางโทรศัพท์หมายเลข ๐๔๔-๒๔๒๘๗๑ ต่อ ๒๓,๒๗ ในวันและเวลาราชการ

ผู้สนใจต้องการทราบรายละเอียดเพิ่มเติมเกี่ยวกับรายละเอียดและขอบเขตของงาน โปรดสอบถามมายัง
กรมทางหลวง โดย สำนักงานทางหลวงที่ ๑๐ (นครราชสีมา) ผ่านทางอีเมล doh0800@doh.go.th หรือช่องทางตาม
ที่กรมบัญชีกลางกำหนดภายในวันที่ โดยกรมทางหลวง โดย สำนักงานทางหลวงที่ ๑๐
(นครราชสีมา) จะชี้แจงรายละเอียดดังกล่าวผ่านทางเว็บไซต์ www.doh.go.th และ www.gprocurement.go.th ใน
วันที่

งานตามประกาศประกวดราคาจ้างด้วยวิธีประกวดราคาอิเล็กทรอนิกส์ (e-bidding) นี้

* ยังไม่ได้รับจัดสรรเงินงบประมาณรายจ่ายประจำปี พ.ศ. ๒๕๖๖

อนึ่ง การจัดซื้อหรือการจัดจ้างครั้งนี้ จะมีการลงนามในสัญญาหรือข้อตกลงเป็นหนังสือได้ต่อเมื่อ
ได้รับจัดสรรเงินงบประมาณรายจ่ายประจำปี พ.ศ. ๒๕๖๖ มีผลใช้บังคับและได้รับจัดสรรเงินงบประมาณรายจ่าย
ประจำปีงบประมาณ พ.ศ. ๒๕๖๖ จากสำนักงบประมาณแล้ว

สำหรับกรณีที่ไม่ได้รับการจัดสรรงบประมาณรายจ่ายเพื่อการจัดซื้อหรือการจัดจ้างในครั้งดังกล่าว
หน่วยงานของรัฐสามารถยกเลิกการจัดซื้อหรือการจัดจ้างได้

ประกาศ ณ วันที่

กันยายน พ.ศ. ๒๕๖๕

(นายจิระพงศ์ เทพพิทักษ์)

ผู้อำนวยการสำนักงานทางหลวงที่ ๑๐ (นครราชสีมา)

ปฏิบัติราชการแทน อธิบดีกรมทางหลวง

๒

หมายเหตุ

๑. กรณีการประกวดราคาจ้างก่อสร้างที่มีวงเงินงบประมาณตั้งแต่ ๑,๐๐๐,๐๐๐.๐๐ บาทขึ้นไป ผู้ยื่นข้อเสนอต้องเป็นนิติบุคคลตามกฎหมาย
๒. ผู้ประกอบการสามารถจัดเตรียมเอกสารประกอบการเสนอราคา (เอกสารส่วนที่ ๑ และเอกสารส่วนที่ ๒) ในระบบ e-GP ได้ตั้งแต่วันที่ซื้อเอกสารจนถึงวันเสนอราคา
๓. เอกสารแนบท้ายเอกสารประกวดราคา แบบรูปรายการละเอียด ให้ผู้ยื่นข้อเสนอ สามารถดาวน์โหลดได้ที่เว็บไซต์ www.doh.go.th ดังนี้
 - (๑) รายการละเอียดและข้อกำหนดการก่อสร้างทางหลวง เล่มที่ ๑ และเล่มที่ ๒
 - (๒) รายละเอียดและข้อกำหนดการจัดทำเครื่องหมายจราจรบนผิวทางฉบับกรกฎาคม ๒๕๕๑
 - (๓) ข้อกำหนดและมาตรฐานทั่วไป งานติดตั้งไฟฟ้าแสงสว่างบนทางหลวง
 - (๔) ข้อกำหนดและมาตรฐานทั่วไป งานติดตั้งไฟสัญญาณจราจรและไฟกระพริบบนทางหลวง
 - (๕) คู่มือเครื่องหมายควบคุมการจราจรในงานก่อสร้าง งานบูรณะและงานบำรุงรักษาทางหลวงแผ่นดิน ฉบับปี พ.ศ.๒๕๖๑
 - (๖) คู่มือควบคุมงานก่อสร้างสะพานและท่อเหลี่ยม คสล.
 - (๗) คู่มือการใช้อุปกรณ์ควบคุมการจราจรบริเวณพื้นที่ก่อสร้าง
 - (๘) รายละเอียดและหลักเกณฑ์งานบริหารการจราจรในระหว่างการก่อสร้าง
 - (๙) ข้อกำหนดพิเศษ
 - (๑๐) STANDARD DRAWING
 - (๑๑) แนวทางการพิจารณาขยายอายุสัญญาหรือการงดหรือลดค่าปรับงานจ้างเหมาของกรมทางหลวง (สิงหาคม ๒๕๖๑)
 - (๑๒) มาตรฐาน (ทล.-ม.) และข้อกำหนด (ทล.-ก.) ให้ผู้เสนอราคาดาวน์โหลดได้ที่
web Site : <http://mai.doh.go.th/BL1/Pages/Default.aspx> ของกรมทางหลวง

เอกสารประกวดราคาจ้างก่อสร้างด้วยการประกวดราคาอิเล็กทรอนิกส์ (e-bidding)

เลขที่

การจ้างก่อสร้างงานก่อสร้างทางหลวงผ่านย่านชุมชน ทางหลวงหมายเลข ๒๒๑๗ ตอน ด้านขุนทด - หนองกรด

ระหว่าง กม.๑+๘๐๐ - กม.๒+๔๓๐ ปริมาณงาน ๑ แห่ง

ตามประกาศ กรมทางหลวง โดย สำนักงานทางหลวงที่ ๑๐ (นครราชสีมา)

ลงวันที่ กันยายน ๒๕๖๕

กรมทางหลวง โดย สำนักงานทางหลวงที่ ๑๐ (นครราชสีมา) ซึ่งต่อไปนี้เรียกว่า "กรม" มีความประสงค์ จะ ประกวดราคาจ้างก่อสร้าง งานก่อสร้างทางหลวงผ่านย่านชุมชน ทางหลวงหมายเลข ๒๒๑๗ ตอน ด้านขุนทด - หนองกรด ระหว่าง กม.๑+๘๐๐ - กม.๒+๔๓๐ ปริมาณงาน ๑ แห่ง ณ ตำบลด้านขุนทด อำเภอด้านขุนทด จังหวัด นครราชสีมา ด้วยวิธีประกวดราคาอิเล็กทรอนิกส์ (e-bidding) โดยมีข้อแนะนำและข้อกำหนดดังต่อไปนี้

๑. เอกสารแนบท้ายเอกสารประกวดราคาอิเล็กทรอนิกส์

๑.๑ แบบรูปและรายการละเอียด

(๑) รายการละเอียดและข้อกำหนดการก่อสร้างทางหลวง เล่มที่ ๑ และเล่มที่ ๒

*(๒) รายละเอียดและข้อกำหนดการจัดทำเครื่องหมายจราจรบนผิวทาง ฉบับกรกฎาคม ๒๕๕๑

*(๓) คู่มือเครื่องหมายควบคุมการจราจรในการก่อสร้าง งานบูรณะ และบำรุง

รักษาทางหลวงแผ่นดิน ฉบับปี พ.ศ. ๒๕๖๑

*(๔) รายละเอียดและหลักเกณฑ์งานบริหารการจราจรในระหว่างการก่อสร้าง

*(๕) STANDARD DRAWING (ตามเอกสารแนบท้ายประกาศ)

*(๖) มาตรฐาน (ทล.ม.) และข้อกำหนด (ทล.ก.) (ตามเอกสารแนบท้ายประกาศ)

*(๗) คู่มือควบคุมงานก่อสร้างสะพานและท่อเหลี่ยม คสล.

*(๘) ข้อกำหนดและมาตรฐานทั่วไป งานติดตั้งไฟฟ้าแสงสว่างบนทางหลวง

*(๙) ข้อกำหนดและมาตรฐานทั่วไปงานติดตั้งไฟสัญญาณจราจรและไฟกระพริบบนทางหลวง

*(๑๐) ข้อกำหนดพิเศษ

๑.๒ แบบใบเสนอราคาที่กำหนดไว้ในระบบจัดซื้อจัดจ้างภาครัฐด้วยอิเล็กทรอนิกส์

๑.๓ แบบสัญญาจ้างก่อสร้าง

๑.๔ แบบหนังสือค้ำประกัน

(๑) หลักประกันการเสนอราคา

(๒) หลักประกันสัญญา

(๓) หลักประกันการรับเงินค่าจ้างล่วงหน้า

(๔) หลักประกันผลงาน

- ๑.๕ รายการละเอียดการควบคุมงาน การจ่ายเงิน และสูตรการปรับราคา
- ๑.๖ บทนิยาม
 - (๑) ผู้มีผลประโยชน์ร่วมกัน
 - (๒) การขัดขวางการแข่งขันอย่างเป็นธรรม
- ๑.๗ แบบบัญชีเอกสารที่กำหนดไว้ในระบบจัดซื้อจัดจ้างภาครัฐด้วยอิเล็กทรอนิกส์
 - (๑) บัญชีเอกสารส่วนที่ ๑
 - (๒) บัญชีเอกสารส่วนที่ ๒
- ๑.๘ เรื่อง การจัดทำแผนการใช้พัสดุที่ผลิตภายในประเทศ
- ๑.๙ เรื่อง การจัดทำแผนการใช้เหล็กที่ผลิตภายในประเทศ
- ๑.๑๐ รายละเอียดการคำนวณราคากลางงานก่อสร้างตาม BOQ (Bill of Quantities)
- ๑.๑๑ แนวทางการพิจารณาขยายอายุสัญญา หรือการงดหรือลดค่าปรับงานจ้างเหมาของกรมทางหลวง (ฉบับสิงหาคม ๒๕๖๑)
- ๑.๑๒ รายการงานที่ผู้รับจ้างต้องรับผิดชอบในความชำรุดบกพร่องของงานจ้างหรือความเสียหายภายในกำหนดเวลา
- ๑.๑๓ เงื่อนไขการเสนอแผนการทำงาน
- ๑.๑๔ เงื่อนไขการลงนามในสัญญา
- ๑.๑๕ เงื่อนไขการจ่ายค่างานผิวทาง
- ๑.๑๖ หนังสือ เรื่อง แจ้งยืนยันการให้ความยินยอมให้ใช้ผลิตภัณฑ์ของโรงงานผสมแอสฟัลต์คอนกรีต
- ๑.๑๗ แบบแสดงแผนที่ที่ตั้งโรงงานผสมแอสฟัลต์คอนกรีตและเส้นทางขนส่งจากโรงงานผสมแอสฟัลต์คอนกรีตถึงกึ่งกลางของโครงการก่อสร้าง
- ๑.๑๘ บัญชีรายละเอียดแนบท้ายประกาศ
- ๑.๑๙ บัญชีรายการก่อสร้าง
- ๑.๒๐ แบบแปลน/แผนที่สังเขปและรูปตัด
- ๑.๒๑ การจ้างช่วง
- ๑.๒๒ รายละเอียดและหลักเกณฑ์งานบริหารการจราจรในระหว่างการก่อสร้าง
- ๑.๒๓ แผ่นป้ายประชาสัมพันธ์งานก่อสร้าง
- ๑.๒๔ งานจัดทำเครื่องหมายจราจรบนผิวทาง (การตีเส้น, ลูกศร, ชีตเขียนข้อความ)
- ๑.๒๕ เอกสารแนบท้ายประกาศเงื่อนไขงานก่อสร้างที่มีการเปลี่ยนแปลงหรือเพิ่ม-ลดจุดก่อสร้าง
- ๑.๒๖ แบบหนังสือมอบอำนาจ
- ๑.๒๗ ข้อกำหนดผลการทดสอบค่าความสามารถในการรับกำลังอัดของคอนกรีต
- ๑.๒๘ ร่างขอบเขตของงาน
 ๒. คุณสมบัติของผู้ยื่นข้อเสนอ
 - ๒.๑ มีความสามารถตามกฎหมาย
 - ๒.๒ ไม่เป็นบุคคลล้มละลาย
 - ๒.๓ ไม่อยู่ระหว่างเลิกกิจการ

๒.๔ ไม่เป็นบุคคลซึ่งอยู่ระหว่างถูกระงับการยื่นข้อเสนอหรือทำสัญญากับหน่วยงานของรัฐไว้ชั่วคราว เนื่องจากเป็นผู้ที่ไม่ผ่านเกณฑ์การประเมินผลการปฏิบัติงานของผู้ประกอบการตามระเบียบที่รัฐมนตรีว่าการกระทรวงการคลังกำหนดตามที่ประกาศเผยแพร่ในระบบเครือข่ายสารสนเทศของกรมบัญชีกลาง

๒.๕ ไม่เป็นบุคคลซึ่งถูกระงับชื่อไว้ในบัญชีรายชื่อผู้ทำงานและได้แจ้งเวียนชื่อให้เป็นผู้ทำงานของหน่วยงานของรัฐในระบบเครือข่ายสารสนเทศของกรมบัญชีกลาง ซึ่งรวมถึงนิติบุคคลที่ผู้ทำงานเป็นหุ้นส่วนผู้จัดการ กรรมการผู้จัดการ ผู้บริหาร ผู้มีอำนาจในการดำเนินงานในกิจการของนิติบุคคลนั้นด้วย

๒.๖ มีคุณสมบัติและไม่มีลักษณะต้องห้ามตามที่คณะกรรมการนโยบายการจัดซื้อจัดจ้างและการบริหารพัสดุภาครัฐกำหนดในราชกิจจานุเบกษา

๒.๗ เป็นนิติบุคคลผู้มีอาชีพรับจ้างงานที่ประกวดราคาอิเล็กทรอนิกส์ดังกล่าว

๒.๘ ไม่เป็นผู้มีผลประโยชน์ร่วมกันกับผู้ยื่นข้อเสนอรายอื่นที่เข้ายื่นข้อเสนอให้แก่ สำนักงานทางหลวงที่ ๑๐ (นครราชสีมา) ณ วันประกาศประกวดราคาอิเล็กทรอนิกส์ หรือไม่เป็นผู้กระทำการอันเป็นการขัดขวางการแข่งขันอย่างเป็นธรรม ในการประกวดราคาอิเล็กทรอนิกส์ครั้งนี้

๒.๙ ไม่เป็นผู้ได้รับเอกสิทธิ์หรือความคุ้มกัน ซึ่งอาจปฏิเสธไม่ยอมขึ้นศาลไทย เว้นแต่รัฐบาลของผู้ยื่นข้อเสนอได้มีคำสั่งให้สละเอกสิทธิ์และความคุ้มกันเช่นนั้น

๒.๑๐ เป็นผู้ประกอบการที่ขึ้นทะเบียนงานก่อสร้าง สาขางานก่อสร้าง ไม่น้อยกว่าชั้น ๔ ประเภทหลักเกณฑ์คุณสมบัติทั่วไป คุณสมบัติเฉพาะ และคุณสมบัติเฉพาะอื่นๆ หรือสาขางานก่อสร้างทางและสะพานพิเศษ ประเภทหลักเกณฑ์คุณสมบัติทั่วไป คุณสมบัติเฉพาะ และคุณสมบัติเฉพาะอื่น ๆ ไว้กับกรมบัญชีกลาง

๒.๑๑ ผู้ยื่นข้อเสนอต้องเป็นนิติบุคคลและมีผลงานก่อสร้างประเภทเดียวกันกับงานที่ประกวดราคาจ้างก่อสร้างในวงเงินไม่น้อยกว่า.....บาท (.....) และเป็นผลงานที่เป็นคู่สัญญาโดยตรงกับหน่วยงานของรัฐ

ผู้ยื่นข้อเสนอที่ยื่นข้อเสนอในรูปแบบของ "กิจการร่วมค้า" ต้องมีคุณสมบัติ ดังนี้

กรณีที่ข้อตกลงฯ กำหนดให้ผู้เข้าร่วมค้ำรายใดรายหนึ่งเป็นผู้เข้าร่วมค้ำหลัก ข้อตกลงฯ จะต้องมีการกำหนดสัดส่วนหน้าที่ และความรับผิดชอบในปริมาณงาน สิ่งของ หรือมูลค่าตามสัญญาของผู้เข้าร่วมค้ำหลัก มากกว่าผู้เข้าร่วมค้ำรายอื่นทุกราย

กรณีที่ข้อตกลงฯ กำหนดให้ผู้เข้าร่วมค้ำรายใดรายหนึ่งเป็นผู้เข้าร่วมค้ำหลัก กิจการร่วมค้ำนั้น ต้องใช้ผลงานของผู้เข้าร่วมค้ำหลักรายเดียวเป็นผลงานของกิจการร่วมค้ำที่ยื่นข้อเสนอ

กรณีที่ข้อตกลงฯ กำหนดให้ผู้เข้าร่วมค้ำรายใดรายหนึ่งเป็นผู้เข้าร่วมค้ำหลัก ผู้เข้าร่วมค้ำหลักจะต้องเป็นผู้ประกอบการที่ขึ้นทะเบียนไว้กับกรมบัญชีกลาง ในส่วนของผู้เข้าร่วมค้ำที่ไม่ใช่ผู้เข้าร่วมค้ำหลักจะเป็นผู้ประกอบการที่ขึ้นทะเบียนในสาขางานก่อสร้างไว้กับกรมบัญชีกลางหรือไม่ก็ได้

สำหรับข้อตกลงฯ ที่ไม่ได้กำหนดให้ผู้เข้าร่วมค้ารายใดเป็นผู้เข้าร่วมค้าหลัก ผู้เข้าร่วมค้าทุกรายจะต้องมีคุณสมบัติครบถ้วนตามเงื่อนไขที่กำหนดไว้ในเอกสารเชิญชวน

๒.๑๒ ผู้ยื่นข้อเสนอต้องลงทะเบียนในระบบจัดซื้อจัดจ้างภาครัฐด้วยอิเล็กทรอนิกส์ (Electronic Government Procurement: e - GP) ของกรมบัญชีกลาง

๒.๑๓ ผู้ยื่นข้อเสนอต้องมีโรงงานผสมแอสฟัลต์คอนกรีต หรือ โรงงานผสมแอสฟัลต์คอนกรีตแบบเคลื่อนที่ (Mobile Asphalt Concrete Plant) และต้องแนบสำเนาใบอนุญาตประกอบกิจการโรงงาน (แบบ ร.ง.๔) จากกรมโรงงานอุตสาหกรรมของผู้ยื่นข้อเสนอ ทั้งนี้เอกสารดังกล่าวต้องไม่หมดอายุ ถูกยกเลิก ถูกสั่งพักใช้ หรือเพิกถอนหรือ ผู้ยื่นข้อเสนอที่ใช้ผลิตภัณฑ์จากโรงงานผสมแอสฟัลต์คอนกรีตอื่น ต้องแสดงหลักฐานดังนี้

(ก) เอกสารยินยอมให้ใช้ผลิตภัณฑ์จากผู้ได้รับอนุญาตให้ประกอบกิจการโรงงานผสมแอสฟัลต์คอนกรีตตามแบบเอกสารแนบท้ายเอกสารประกวดราคาอิเล็กทรอนิกส์ ข้อ ๑.๑๖

(ข) สำเนาใบอนุญาตประกอบกิจการโรงงาน (แบบ ร.ง.๔) จากกรมโรงงานอุตสาหกรรมของผู้ให้ความยินยอมให้ใช้ผลิตภัณฑ์จากโรงงานผสมแอสฟัลต์คอนกรีต ทั้งนี้เอกสารดังกล่าวต้องไม่หมดอายุ ถูกยกเลิก ถูกสั่งพักใช้ หรือเพิกถอน

๒.๑๔ ผู้ยื่นข้อเสนอต้องแสดงแผนที่ที่ตั้งโรงงานผสมแอสฟัลต์คอนกรีต และเส้นทางขนส่งจากโรงงานผสมแอสฟัลต์คอนกรีตถึงกึ่งกลางของโครงการก่อสร้าง โดยระยะทางขนส่งจะต้องไม่เกิน ๑๐๐ กิโลเมตร ตามแบบเอกสารแนบท้ายเอกสารประกวดราคาอิเล็กทรอนิกส์ ข้อ ๑.๑๗

๓. หลักฐานการยื่นข้อเสนอ

ผู้ยื่นข้อเสนอจะต้องเสนอเอกสารหลักฐานยื่นมาพร้อมกับการเสนอราคาทางระบบจัดซื้อจัดจ้างภาครัฐด้วยอิเล็กทรอนิกส์ โดยแยกเป็น ๒ ส่วน คือ

๓.๑ ส่วนที่ ๑ อย่างน้อยต้องมีเอกสารดังต่อไปนี้

(๑) ในกรณีผู้ยื่นข้อเสนอเป็นนิติบุคคล

(ก) ท่างหุ้นส่วนสามัญหรือห้างหุ้นส่วนจำกัด ให้ยื่นสำเนาหนังสือรับรองการจดทะเบียนนิติบุคคล บัญชีรายชื่อหุ้นส่วนผู้จัดการ ผู้มีอำนาจควบคุม (ถ้ามี) พร้อมทั้งรับรองสำเนาถูกต้อง

(ข) บริษัทจำกัดหรือบริษัทมหาชนจำกัด ให้ยื่นสำเนาหนังสือรับรองการจดทะเบียนนิติบุคคล หนังสือบริคณห์สนธิ บัญชีรายชื่อกรรมการผู้จัดการ ผู้มีอำนาจควบคุม (ถ้ามี) และบัญชีผู้ถือหุ้นรายใหญ่ (ถ้ามี) พร้อมทั้งรับรองสำเนาถูกต้อง

(๒) ในกรณีผู้ยื่นข้อเสนอเป็นบุคคลธรรมดาหรือคณะบุคคลที่มีชื่อนิติบุคคล ให้ยื่นสำเนาบัตรประจำตัวประชาชนของผู้นั้น สำเนาข้อตกลงที่แสดงถึงการเข้าเป็นหุ้นส่วน (ถ้ามี) สำเนาบัตรประจำตัวประชาชนของผู้เป็นหุ้นส่วน หรือสำเนาหนังสือเดินทางของผู้เป็นหุ้นส่วนที่มีได้ถือสัญชาติไทย พร้อมทั้งรับรองสำเนาถูกต้อง

(๓) ในกรณีผู้ยื่นข้อเสนอเป็นผู้ยื่นข้อเสนอร่วมกันในฐานะเป็นผู้ร่วมค้า ให้ยื่นสำเนา สัญญาของการเข้าร่วมค้า และเอกสารตามที่ระบุไว้ใน (๑) หรือ (๒) ของผู้ร่วมค้า แล้วแต่กรณี

(๔) เอกสารเพิ่มเติมอื่นๆ

(๔.๑) สำเนาทะเบียนพาณิชย์

(๔.๒) สำเนาใบทะเบียนภาษีมูลค่าเพิ่ม

(๕) บัญชีเอกสารส่วนที่ ๑ ทั้งหมดที่ได้ยื่นพร้อมกับการเสนอราคาทางระบบจัดซื้อจัดจ้างภาครัฐด้วยอิเล็กทรอนิกส์ ตามแบบในข้อ ๑.๗ (๑) โดยไม่ต้องแนบในรูปแบบ PDF File (Portable Document Format)

ทั้งนี้ เมื่อผู้ยื่นข้อเสนอดำเนินการแนบไฟล์เอกสารตามบัญชีเอกสารส่วนที่ ๑ ครบถ้วน ถูกต้องแล้ว ระบบจัดซื้อจัดจ้างภาครัฐด้วยอิเล็กทรอนิกส์จะสร้างบัญชีเอกสารส่วนที่ ๑ ตามแบบในข้อ ๑.๗ (๑) ให้โดยผู้ยื่นข้อเสนอไม่ต้องแนบบัญชีเอกสารส่วนที่ ๑ ดังกล่าวในรูปแบบ PDF File (Portable Document Format)

๓.๒ ส่วนที่ ๒ อย่างน้อยต้องมีเอกสารดังต่อไปนี้

(๑) ในกรณีที่ผู้ยื่นข้อเสนอมอบอำนาจให้บุคคลอื่นกระทำการแทนให้แนบหนังสือมอบอำนาจซึ่งติดอากรแสตมป์ตามกฎหมาย โดยมีหลักฐานแสดงตัวตนของผู้มอบอำนาจและผู้รับมอบอำนาจ ทั้งนี้หากผู้รับมอบอำนาจเป็นบุคคลธรรมดาต้องเป็นผู้ที่บรรลุนิติภาวะตามกฎหมายแล้วเท่านั้น

(๒) หลักประกันการเสนอราคา ตามข้อ ๕

(๓) สำเนาหนังสือรับรองผลงานก่อสร้างพร้อมทั้งรับรองสำเนาถูกต้อง (ให้ใช้ในกรณีที่มีการกำหนดผลงานตามข้อ ๒.๑๑ เท่านั้น)

(๔) สำเนาหลักฐานขึ้นทะเบียนงานก่อสร้าง สาขางานก่อสร้างทาง ไม่น้อยกว่าชั้น ๔ ประเภทหลักเกณฑ์คุณสมบัติทั่วไป คุณสมบัติเฉพาะ และคุณสมบัติเฉพาะอื่น ๆ หรือสาขางานก่อสร้างทางและสะพานพิเศษ ประเภทหลักเกณฑ์คุณสมบัติทั่วไป คุณสมบัติเฉพาะ และคุณสมบัติเฉพาะอื่น ๆ ไว้กับกรมบัญชีกลาง

(๕) สำเนาใบขึ้นทะเบียนผู้ประกอบการวิสาหกิจขนาดกลางและขนาดย่อม (SMEs) หรือ สำเนาหนังสือรับรองสินค้า Made in Thailand (ถ้ามี)

(๖) ผู้ยื่นข้อเสนอต้องมีโรงงานผสมแอสฟัลต์คอนกรีต หรือ โรงงานผสมแอสฟัลต์คอนกรีตแบบเคลื่อนที่ (Mobile Asphalt Concrete Plant) และต้องแนบสำเนาใบอนุญาตประกอบกิจการโรงงาน (แบบ ร.ง.๔) จากกรมโรงงานอุตสาหกรรมของผู้ยื่นข้อเสนอ ทั้งนี้เอกสารดังกล่าวต้องไม่หมดอายุ ถูกยกเลิก ถูกสั่งพักใช้ หรือเพิกถอน

หรือ ผู้ยื่นข้อเสนอที่ขอใช้ผลิตภัณฑ์จากโรงงานผสมแอสฟัลต์คอนกรีตอื่น ต้องแสดงหลักฐานดังนี้

(ก) เอกสารยินยอมให้ใช้ผลิตภัณฑ์จากผู้ได้รับอนุญาตให้ประกอบกิจการโรงงานผสม

แอสฟัลต์คอนกรีตตามแบบเอกสารแนบท้ายเอกสารประกวดราคาอิเล็กทรอนิกส์ ข้อ ๑.๑๖

(ข) สำเนาใบอนุญาตประกอบกิจการโรงงาน (แบบ ร.ง.๔) จากกรมโรงงานอุตสาหกรรมของผู้ให้ความยินยอมให้ใช้ผลิตภัณฑ์จากโรงงานผสมแอสฟัลต์คอนกรีต ทั้งนี้เอกสารดังกล่าวต้องไม่หมดอายุ ถูกยกเลิก ถูกสั่งพักใช้ หรือเพิกถอน

(ค) ผู้ยื่นข้อเสนอต้องแสดงแผนที่ที่ตั้งโรงงานผสมแอสฟัลต์คอนกรีต และเส้นทางขนส่งจากโรงงานผสมแอสฟัลต์คอนกรีตถึงกึ่งกลางของโครงการก่อสร้าง โดยระยะทางขนส่งจะต้องไม่เกิน ๑๐๐ กิโลเมตร ตามแบบเอกสารแนบท้ายเอกสารประกวดราคาอิเล็กทรอนิกส์ ข้อ ๑.๑๗

(ง) บัญชีเอกสารส่วนที่ ๒ ทั้งหมดที่ได้ยื่นพร้อมกับการเสนอราคาทางระบบจัดซื้อจัดจ้างภาครัฐด้วยอิเล็กทรอนิกส์ตามแบบในข้อ ๑.๗ (๒) โดยไม่ต้องแนบในรูปแบบ PDF File (Portable Document Format)

ทั้งนี้ เมื่อผู้ยื่นข้อเสนอดำเนินการแนบไฟล์เอกสารตามบัญชีเอกสารส่วนที่ ๒ ครบถ้วน ถูกต้องแล้ว ระบบจัดซื้อจัดจ้างภาครัฐด้วยอิเล็กทรอนิกส์จะสร้างบัญชีเอกสารส่วนที่ ๒ ตามแบบในข้อ ๑.๗ (๒) ให้ โดย ผู้ยื่นข้อเสนอไม่ต้องแนบบัญชีเอกสารส่วนที่ ๒ ดังกล่าวในรูปแบบ PDF File (Portable Document Format)

๔. การเสนอราคา

๔.๑ ผู้ยื่นข้อเสนอต้องยื่นข้อเสนอ และเสนอราคาทางระบบจัดซื้อจัดจ้างภาครัฐด้วยอิเล็กทรอนิกส์ตามที่กำหนดไว้ในเอกสารประกวดราคาอิเล็กทรอนิกส์นี้ โดยไม่มีเงื่อนไขใดๆ ทั้งสิ้น และจะต้องกรอกข้อความให้ถูกต้องครบถ้วน พร้อมทั้งหลักฐานแสดงตัวตนและทำการยืนยันตัวตนของผู้ยื่นข้อเสนอโดยไม่ต้องแนบบใบเสนอราคาในรูปแบบ PDF File (Portable Document Format)

๔.๒ ให้ผู้ยื่นข้อเสนอกรอกรายละเอียดการเสนอราคาในใบเสนอราคาตามแบบเอกสารประกวดราคาจ้างก่อสร้างด้วยวิธีประกวดราคาอิเล็กทรอนิกส์ (e-bidding) ข้อ ๑.๒ ให้ครบถ้วนโดยไม่ต้องยื่นใบแจ้งปริมาณงานและราคา และใบบัญชีรายการก่อสร้างในรูปแบบ PDF File (Portable Document Format)

ในการเสนอราคาให้เสนอราคาเป็นเงินบาทและเสนอราคาได้เพียงครั้งเดียวและราคาเดียว โดยเสนอราคารวม หรือราคาต่อหน่วย หรือราคาต่อรายการ ตามเงื่อนไขที่ระบุไว้ท้ายใบเสนอราคาให้ถูกต้อง ทั้งนี้ ราคารวมที่เสนอจะต้องตรงกันทั้งตัวเลขและตัวหนังสือ ถ้าตัวเลขและตัวหนังสือไม่ตรงกัน ให้ถือตัวหนังสือเป็นสำคัญ โดยคิดราคารวมทั้งสิ้นซึ่งรวมค่าภาษีมูลค่าเพิ่ม ภาษีอากรอื่น และค่าใช้จ่ายที่ปวงไว้แล้ว

ราคาที่เสนอจะต้องเสนอกำหนดยื่นราคาไม่น้อยกว่า ๒๗๐ วัน ตั้งแต่วันเสนอราคาโดยภายในกำหนดยื่นราคา ผู้ยื่นข้อเสนอต้องรับผิดชอบราคาที่ตนได้เสนอไว้และจะถอนการเสนอราคามีได้

๔.๓ ผู้ยื่นข้อเสนอจะต้องเสนอกำหนดเวลาดำเนินการก่อสร้างแล้วเสร็จไม่เกิน ๑๘๐ วัน นับ

ถัดจากวันที่ได้รับหนังสือแจ้งจาก กรม ให้เริ่มทำงาน

๔.๔ ก่อนเสนอราคา ผู้ยื่นข้อเสนอควรตรวจสอบร่างสัญญา แบบรูป และรายการละเอียด ฯลฯ ให้ถี่ถ้วนและเข้าใจเอกสารประกวดราคาจ้างอิเล็กทรอนิกส์ทั้งหมดเสียก่อนที่จะตกลงยื่นข้อเสนอตามเงื่อนไขในเอกสารประกวดราคาจ้างอิเล็กทรอนิกส์

๔.๕ ผู้ยื่นข้อเสนอจะต้องยื่นข้อเสนอและเสนอราคาทางระบบจัดซื้อจัดจ้างภาครัฐด้วยอิเล็กทรอนิกส์ในวันที่ ระหว่างเวลา น. ถึง น. และเวลาในการเสนอราคาให้ถือตามเวลาของระบบจัดซื้อจัดจ้างภาครัฐด้วยอิเล็กทรอนิกส์เป็นเกณฑ์

เมื่อพ้นกำหนดเวลายื่นข้อเสนอและเสนอราคาแล้ว จะไม่รับเอกสารการยื่นข้อเสนอและเสนอราคาใดๆ โดยเด็ดขาด

๔.๖ ผู้ยื่นข้อเสนอต้องจัดทำเอกสารสำหรับใช้ในการเสนอราคาในรูปแบบไฟล์เอกสารประเภท PDF File (Portable Document Format) โดยผู้ยื่นข้อเสนอต้องเป็นผู้รับผิดชอบตรวจสอบความครบถ้วนถูกต้อง และชัดเจนของเอกสาร PDF File ก่อนที่จะยืนยันการเสนอราคา แล้วจึงส่งข้อมูล (Upload) เพื่อเป็นการเสนอราคาให้แก่กรม ผ่านทางระบบจัดซื้อจัดจ้างภาครัฐด้วยอิเล็กทรอนิกส์

๔.๗ คณะกรรมการพิจารณาผลการประกวดราคาอิเล็กทรอนิกส์จะดำเนินการตรวจสอบคุณสมบัติของผู้ยื่นข้อเสนอแต่ละรายว่า เป็นผู้ยื่นข้อเสนอที่มีผลประโยชน์ร่วมกันกับผู้ยื่นเสนอรายอื่นตามข้อ ๑.๖ (๑) หรือไม่ หากปรากฏว่าผู้ยื่นเสนอรายใดเป็นผู้ยื่นข้อเสนอที่มีผลประโยชน์ร่วมกันกับผู้ยื่นเสนอรายอื่น คณะกรรมการฯ จะตัดรายชื่อผู้ยื่นข้อเสนอราคาที่มีผลประโยชน์ร่วมกันนั้นออกจากการเป็นผู้ยื่นข้อเสนอ

หากปรากฏต่อคณะกรรมการพิจารณาผลการประกวดราคาอิเล็กทรอนิกส์ว่า ก่อนหรือในขณะที่มีการพิจารณาข้อเสนอ มีผู้ยื่นเสนอรายใดกระทำการอันเป็นการขัดขวางการแข่งขันอย่างเป็นธรรมตามข้อ ๑.๖ (๒) และคณะกรรมการฯ เชื่อว่ามีการกระทำการอันเป็นการขัดขวางการแข่งขันอย่างเป็นธรรม คณะกรรมการฯ จะตัดรายชื่อผู้ยื่นเสนอรายนั้นออกจากการเป็นผู้ยื่นข้อเสนอ และกรม จะพิจารณาลงโทษผู้ยื่นเสนอดังกล่าวเป็นผู้ทำงาน เว้นแต่ กรม จะพิจารณาเห็นว่าผู้ยื่นเสนอรายนั้น มิใช่เป็นผู้ริเริ่มให้มีการกระทำความดังกล่าวและได้ให้ความร่วมมือเป็นประโยชน์ต่อการพิจารณาของกรม

๔.๘ ผู้ยื่นข้อเสนอจะต้องปฏิบัติ ดังนี้

- (๑) ปฏิบัติตามเงื่อนไขที่ระบุไว้ในเอกสารประกวดราคาอิเล็กทรอนิกส์
- (๒) ราคาที่เสนอจะต้องเป็นราคาที่รวมภาษีมูลค่าเพิ่ม และภาษีอื่นๆ (ถ้ามี) รวมค่าใช้จ่าย

ทั้งหมดเรียบร้อยแล้ว

- (๓) ผู้ยื่นข้อเสนอจะต้องลงทะเบียนเพื่อเข้าสู่กระบวนการเสนอราคา ตามวัน เวลา ที่

กำหนด

- (๔) ผู้ยื่นข้อเสนอจะถอนการเสนอราคาที่เสนอแล้วไม่ได้

(๕) ผู้ยื่นข้อเสนอต้องศึกษาและทำความเข้าใจในระบบและวิธีการเสนอราคาด้วยวิธีประกวดราคาอิเล็กทรอนิกส์ ของกรมบัญชีกลางที่แสดงไว้ในเว็บไซต์ www.gprocurement.go.th

๔.๙ ผู้ยื่นข้อเสนอที่เป็นผู้ชนะการเสนอราคาต้องจัดทำแผนการใช้พัสดุที่ผลิตภายในประเทศ และแผนการใช้เหล็กที่ผลิตภายในประเทศ โดยยื่นให้หน่วยงานของรัฐภายใน ๖๐ วัน นับถัดจากวันลงนามในสัญญา

๕. หลักประกันการเสนอราคา

ผู้ยื่นข้อเสนอต้องวางหลักประกันการเสนอราคาพร้อมกับการเสนอราคาทางระบบการจัดซื้อจัดจ้างภาครัฐด้วยอิเล็กทรอนิกส์ โดยใช้หลักประกันอย่างหนึ่งอย่างใดดังต่อไปนี้ จำนวน ๑,๕๐๐,๐๐๐.๐๐ บาท (หนึ่งล้านห้าแสนบาทถ้วน)

๕.๑ เช็คหรือตราพท์ที่ธนาคารเซ็นส่งจ่าย ซึ่งเป็นเช็คหรือตราพท์ลงวันที่ที่ใช้เช็คหรือตราพท์นั้นชำระต่อเจ้าหน้าที่ในวันที่ยื่นข้อเสนอ หรือก่อนวันนั้นไม่เกิน ๓ วันทำการ

๕.๒ หนังสือค้ำประกันอิเล็กทรอนิกส์ของธนาคารภายในประเทศตามแบบที่คณะกรรมการนโยบายกำหนด

๕.๓ พันธบัตรรัฐบาลไทย

๕.๔ หนังสือค้ำประกันของบริษัทเงินทุนหรือบริษัทเงินทุนหลักทรัพย์ที่ได้รับอนุญาตให้ประกอบกิจการเงินทุนเพื่อการพาณิชย์และประกอบธุรกิจค้ำประกันตามประกาศของธนาคารแห่งประเทศไทย ตามรายชื่อบริษัทเงินทุนที่ธนาคารแห่งประเทศไทยแจ้งเวียนให้ทราบ โดยอนุโลมให้ใช้ตามตัวอย่างหนังสือค้ำประกันของธนาคารที่คณะกรรมการนโยบายกำหนด

กรณีที่ผู้ยื่นข้อเสนอ นำเช็คหรือตราพท์ที่ธนาคารส่งจ่ายหรือพันธบัตรรัฐบาลไทยหรือหนังสือค้ำประกันของบริษัทเงินทุนหรือบริษัทเงินทุนหลักทรัพย์ มาวางเป็นหลักประกันการเสนอราคาจะต้องส่งต้นฉบับเอกสารดังกล่าวมาให้สำนักงานทางหลวงที่ ๑๐ (นครราชสีมา) ตรวจสอบความถูกต้องในวันที่ ระหว่างเวลา น. ถึง น.

กรณีที่ผู้ยื่นข้อเสนอ ยื่นข้อเสนอในรูปแบบของ “กิจการร่วมค้า” ประสงค์จะใช้หนังสือค้ำประกันอิเล็กทรอนิกส์ของธนาคารในประเทศเป็นหลักประกันการเสนอราคา ให้ระบุชื่อผู้ยื่นข้อเสนอในหนังสือค้ำประกันอิเล็กทรอนิกส์ฯ ดังนี้

(๑) กรณีที่กิจการร่วมค้าได้จดทะเบียนเป็นนิติบุคคลใหม่ ให้ระบุชื่อกิจการร่วมค้าดังกล่าวเป็นผู้ยื่นข้อเสนอ

(๒) กรณีที่กิจการร่วมค้าไม่ได้จดทะเบียนเป็นนิติบุคคลใหม่ ให้ระบุชื่อผู้เข้าร่วมค้ารายที่สัญญา ร่วมค้ากำหนดให้เป็นผู้ยื่นข้อเสนอกับหน่วยงานของรัฐเป็นผู้ยื่นข้อเสนอ

ทั้งนี้ “กิจการร่วมค้าที่จดทะเบียนเป็นนิติบุคคลใหม่” หมายความว่า กิจการร่วมค้าที่จดทะเบียนเป็นนิติบุคคลต่อกรมพัฒนาธุรกิจการค้า กระทรวงพาณิชย์

หลักประกันการเสนอราคาตามข้อนี้ กรม จะคืนให้ผู้ยื่นข้อเสนอ หรือผู้ค้ำประกันภายใน ๑๕ วัน นับถัดจากวันที่ กรม ได้พิจารณาเห็นชอบรายงานผลคัดเลือกผู้ชนะการประกวดราคาเรียบร้อยแล้ว เว้นแต่ผู้ยื่นข้อเสนอรายที่คัดเลือกไว้ซึ่งเสนอราคาต่ำสุดหรือได้คะแนนรวมสูงสุดไม่เกิน ๓ ราย ให้คืนได้ต่อเมื่อได้ทำสัญญาหรือข้อตกลง หรือผู้ยื่นข้อเสนอได้พ้นจากข้อผูกพันแล้ว

การคืนหลักประกันการเสนอราคา ไม่ว่าจะในกรณีใดๆ จะคืนให้โดยไม่มีดอกเบี้ย

๖. หลักเกณฑ์และสิทธิในการพิจารณา

๖.๑ การพิจารณาผลการยื่นข้อเสนอประกวดราคาอิเล็กทรอนิกส์ครั้งนี้ กรมจะพิจารณาตัดสินโดยใช้หลักเกณฑ์ ราคา

๖.๒ การพิจารณาผู้ชนะการยื่นข้อเสนอ

กรณีใช้หลักเกณฑ์ราคาในการพิจารณาผู้ชนะการยื่นข้อเสนอ กรม จะพิจารณาจากราคารวม

๖.๓ หากผู้ยื่นข้อเสนอรายใดมีคุณสมบัติไม่ถูกต้องตามข้อ ๒ หรือยื่นหลักฐานการยื่นข้อเสนอไม่ถูกต้อง หรือไม่ครบถ้วนตามข้อ ๓ หรือยื่นข้อเสนอไม่ถูกต้องตามข้อ ๔ แล้ว คณะกรรมการพิจารณาผล การประกวดราคาอิเล็กทรอนิกส์จะไม่รับพิจารณาข้อเสนอของผู้ยื่นข้อเสนอรายนั้น เว้นแต่ผู้ยื่นข้อเสนอรายใดเสนอเอกสารทางเทคนิคหรือรายละเอียดคุณลักษณะเฉพาะของพัสดุที่จะจ้างไม่ครบถ้วน หรือเสนอรายละเอียดแตกต่างไปจากเงื่อนไขที่กรมกำหนดไว้ในประกาศและเอกสารประกวดราคาอิเล็กทรอนิกส์ ในส่วนที่มีสาระสำคัญและความแตกต่างนั้น ไม่มีผลทำให้เกิดการได้เปรียบเสียเปรียบต่อผู้ยื่นข้อเสนอรายอื่น หรือเป็นการผิดพลาดเล็กน้อย คณะกรรมการฯ อาจพิจารณาผ่อนปรนการตัดสินสิทธิผู้ยื่นข้อเสนอรายนั้น

๖.๔ กรมสงวนสิทธิไม่พิจารณาข้อเสนอของผู้ยื่นข้อเสนอโดยไม่มีการผ่อนผัน ในกรณีดังต่อไปนี้

(๑) ไม่ปรากฏชื่อผู้ยื่นข้อเสนอรายนั้นในบัญชีรายชื่อผู้รับเอกสารประกวดราคาอิเล็กทรอนิกส์ทางระบบจัดซื้อจัดจ้างด้วยอิเล็กทรอนิกส์ หรือบัญชีรายชื่อผู้ซื้อเอกสารประกวดราคาอิเล็กทรอนิกส์ทางระบบจัดซื้อจัดจ้างด้วยอิเล็กทรอนิกส์ ของกรม

(๒) ไม่กรอกชื่อผู้ยื่นข้อเสนอในการเสนอราคาทางระบบจัดซื้อจัดจ้างด้วยอิเล็กทรอนิกส์

(๓) เสนอรายละเอียดแตกต่างไปจากเงื่อนไขที่กำหนดในเอกสารประกวดราคาอิเล็กทรอนิกส์ที่เป็นสาระสำคัญ หรือมีผลทำให้เกิดความได้เปรียบเสียเปรียบแก่ผู้ยื่นข้อเสนอรายอื่น

๖.๕ ในการตัดสินการประกวดราคาอิเล็กทรอนิกส์หรือในการทำสัญญา คณะกรรมการพิจารณาผลการประกวดราคาอิเล็กทรอนิกส์หรือกรม มีสิทธิให้ผู้ยื่นข้อเสนอชี้แจงข้อเท็จจริงเพิ่มเติมได้ กรมมีสิทธิที่จะไม่รับข้อเสนอ ไม่รับราคา หรือไม่ทำสัญญา หากข้อเท็จจริงดังกล่าวไม่เหมาะสมหรือไม่ถูกต้อง

๖.๖ กรมทรวงไว้ซึ่งสิทธิที่จะไม่รับราคาต่ำสุด หรือราคาหนึ่งราคาใด หรือราคาที่เหมาะสมทั้งหมดก็ได้ และอาจพิจารณาเลือกจ้างในจำนวน หรือขนาด หรือเฉพาะรายการหนึ่งรายการใด หรืออาจจะยกเลิก การประกวดราคาอิเล็กทรอนิกส์โดยไม่พิจารณาจัดจ้างเลยก็ได้ สุดแต่จะพิจารณา ทั้งนี้ เพื่อประโยชน์ของทางราชการเป็นสำคัญ และให้ถือว่าการตัดสินใจของกรมเป็นเด็ดขาดผู้ยื่นข้อเสนอจะเรียกร้องค่าใช้จ่าย หรือค่าเสียหายใดๆ มิได้ รวมทั้งกรมจะพิจารณายกเลิกการประกวดราคาอิเล็กทรอนิกส์และลงโทษผู้ยื่นข้อเสนอเป็นผู้ทำงาน ไม่ว่าจะเป็นผู้ยื่นข้อเสนอที่ได้รับการคัดเลือกหรือไม่ก็ตาม หากมีเหตุที่เชื่อถือว่าผู้ยื่นข้อเสนอกระทำการโดยไม่สุจริต เช่น การเสนอเอกสารอันเป็นเท็จ หรือใช้ชื่อบุคคลธรรมดา หรือนิติบุคคลอื่นมาเสนอราคาแทน เป็นต้น

ในกรณีที่ผู้ยื่นข้อเสนอรายที่เสนอราคาต่ำสุด เสนอราคาต่ำจนคาดหมายได้ว่าไม่อาจดำเนินงานตามเอกสารประกวดราคาอิเล็กทรอนิกส์ได้ คณะกรรมการพิจารณาผลการประกวดราคาอิเล็กทรอนิกส์หรือกรม จะให้ผู้ยื่นข้อเสนออื่นชี้แจงและแสดงหลักฐานที่ทำให้เชื่อได้ว่าผู้ยื่นข้อเสนอสามารถดำเนินงานตามเอกสารประกวดราคาอิเล็กทรอนิกส์ให้เสร็จสมบูรณ์ หากคำชี้แจงไม่เป็นที่รับฟังได้ กรม มีสิทธิที่จะไม่รับข้อเสนอหรือไม่รับราคาของผู้ยื่นข้อเสนอรายนั้น ทั้งนี้ผู้ยื่นข้อเสนอดังกล่าวไม่มีสิทธิเรียกร้องค่าใช้จ่ายหรือค่าเสียหายใดๆ จากกรม

๖.๗ ก่อนลงนามในสัญญา กรม อาจประกาศยกเลิกการประกวดราคาอิเล็กทรอนิกส์ หากปรากฏว่ามีการกระทำที่เข้าลักษณะผู้ยื่นข้อเสนอที่ชนะการประกวดราคาหรือที่ได้รับการคัดเลือกมีผลประโยชน์ร่วมกัน หรือมีส่วนได้เสียกับผู้ยื่นข้อเสนอรายอื่น หรือขัดขวางการแข่งขันอย่างเป็นธรรม หรือสมยอมกันกับผู้ยื่นข้อเสนอรายอื่น หรือเจ้าหน้าที่ในการเสนอราคา หรือสื่อว่ากระทำการทุจริตอื่นใดในการเสนอราคา

๖.๘ หากผู้ยื่นข้อเสนอซึ่งเป็นผู้ประกอบการ SMEs เสนอราคาสูงกว่าราคาต่ำสุดของผู้ยื่นข้อเสนอรายอื่นที่ไม่เกินร้อยละ ๑๐ ให้หน่วยงานของรัฐจัดซื้อจัดจ้างจากผู้ประกอบการ SMEs ดังกล่าว โดยจัดเรียงลำดับผู้ยื่นข้อเสนอซึ่งเป็นผู้ประกอบการ SMEs ซึ่งเสนอราคาสูงกว่าราคาต่ำสุดของผู้ยื่นข้อเสนอรายอื่นไม่เกินร้อยละ ๑๐ ที่จะเรียกมาทำสัญญาไม่เกิน ๓ ราย

ผู้ยื่นข้อเสนอที่เป็นกิจการร่วมค้าที่จะได้รับสิทธิตามวรรคหนึ่ง ผู้ค้าร่วมค้าทุกรายจะต้องเป็นผู้ประกอบการ SMEs

อนึ่ง การพิจารณาผลตามเงื่อนไขเอกสารประกวดราคาต่างๆ จะพิจารณาจากเอกสารสำเนาใบขึ้นทะเบียนผู้ประกอบการวิสาหกิจขนาดกลางและขนาดย่อม (SMEs) และผู้ยื่นข้อเสนอที่เป็นกิจการร่วมค้าที่จะได้รับสิทธิตามวรรคหนึ่ง ผู้เข้าร่วมค้าทุกรายจะต้องเป็นผู้ประกอบการ SMEs เท่านั้น

๖.๙ หากผู้ยื่นข้อเสนอซึ่งมีผู้ประกอบการ SMEs แต่เป็นบุคคลธรรมดาที่ถือสัญชาติไทยหรือนิติบุคคลที่จัดตั้งขึ้นตามกฎหมายไทยเสนอราคาสูงกว่าราคาต่ำสุดของผู้ยื่นข้อเสนอซึ่งเป็นผู้ประกอบการ SMEs ที่มีได้ถือสัญชาติไทยหรือนิติบุคคลที่จัดตั้งขึ้นตามกฎหมายของต่างประเทศไม่เกินร้อยละ ๓ ให้จัดซื้อหรือจัดจ้างจากผู้ยื่นข้อเสนอซึ่งเป็นผู้ประกอบการ SMEs ที่ถือสัญชาติไทยหรือนิติบุคคลที่จัดตั้งขึ้นตามกฎหมายไทยดังกล่าว

๗. การทำสัญญาจ้างก่อสร้าง

ผู้ชนะการประกวดราคาอิเล็กทรอนิกส์จะต้องทำสัญญาจ้างตามแบบสัญญา ดังระบุในข้อ ๑.๓ หรือทำข้อตกลงเป็นหนังสือกับกรม ภายใน ๗ วัน นับถัดจากวันที่ได้รับแจ้ง และจะต้องวางหลักประกันสัญญา เป็นจำนวนเงินเท่ากับร้อยละ ๕ ของราคาค่าจ้างที่ประกวดราคาอิเล็กทรอนิกส์ ให้แนวทางหลวงนครราชสีมาที่ ๒ ยึดถือไว้ในขณะทำสัญญาโดยใช้หลักประกันอย่างหนึ่งอย่างใด ดังต่อไปนี้

๗.๑ เงินสด

๗.๒ เช็คหรือตราพท์ที่ธนาคารเซ็นสั่งจ่าย ซึ่งเป็นเช็คหรือตราพท์ลงวันที่ที่ใช้เช็คหรือตราพท์ นั้น ชำระต่อเจ้าหน้าที่ในวันทำสัญญา หรือก่อนวันนั้นไม่เกิน ๓ วันทำการ

๗.๓ หนังสือค้ำประกันของธนาคารภายในประเทศ ตามตัวอย่างที่คณะกรรมการนโยบาย กำหนด ดังระบุในข้อ ๑.๔ (๒) หรือจะเป็นหนังสือค้ำประกันอิเล็กทรอนิกส์ตามวิธีการที่กรมบัญชีกลางกำหนด

๗.๔ หนังสือค้ำประกันของบริษัทเงินทุน หรือบริษัทเงินทุนหลักทรัพย์ที่ได้รับอนุญาตให้ ประกอบกิจการเงินทุนเพื่อการพาณิชย์และประกอบธุรกิจค้ำประกันตามประกาศของธนาคารแห่งประเทศไทย ตาม รายชื่อบริษัทเงินทุนที่ธนาคารแห่งประเทศไทยแจ้งเวียนให้ทราบ โดยอนุโลมให้ใช้ตามตัวอย่างหนังสือค้ำประกันของ ธนาคารที่คณะกรรมการนโยบายกำหนด ดังระบุในข้อ ๑.๔ (๒)

๗.๕ พันธบัตรรัฐบาลไทย

หลักประกันนี้จะคืนให้ โดยไม่มีดอกเบี้ยภายใน ๑๕ วันนับถัดจากวันที่ผู้ชนะการประกวดราคา อิเล็กทรอนิกส์ (ผู้รับจ้าง) พ้นจากข้อผูกพันตามสัญญาจ้างแล้ว

๘. ค่าจ้างและการจ่ายเงิน

๘.๑ (สำหรับการจ้างที่เป็นราคาต่อหน่วย)

กรมจะจ่ายค่าจ้างต่อหน่วยของงานแต่ละรายการที่ได้ทำสำเร็จจริงตามราคาต่อหน่วย ที่กำหนด ไว้ในใบแจ้งปริมาณงานและราคา นอกจากในกรณีต่อไปนี้

(๑) เมื่อปริมาณงานที่ทำเสร็จจริงในส่วนที่เกินกว่าร้อยละ ๑๒๕ (หนึ่งร้อยยี่สิบห้า) แต่ไม่เกิน ร้อยละ ๑๕๐ (หนึ่งร้อยห้าสิบ) ของปริมาณงานที่กำหนดไว้ในสัญญาหรือใบแจ้งปริมาณงานและราคา จะจ่ายให้ใน อัตราร้อยละ ๙๐ (เก้าสิบ) ของราคาต่อหน่วยตามสัญญา

(๒) เมื่อปริมาณงานที่ทำเสร็จจริงในส่วนที่เกินกว่าร้อยละ ๑๕๐ (หนึ่งร้อยห้าสิบ) ของปริมาณ งานที่กำหนดไว้ในสัญญาหรือใบแจ้งปริมาณงานและราคา จะจ่ายให้ในอัตราร้อยละ ๘๓ (แปดสิบสาม) ของราคาต่อ หน่วยตามสัญญา

(๓) เมื่อปริมาณงานที่ทำเสร็จจริงน้อยกว่าร้อยละ ๗๕ (เจ็ดสิบห้า) ของปริมาณงานที่กำหนด ไว้ในสัญญาหรือใบแจ้งปริมาณงานและราคา จะจ่ายให้ตามราคาต่อหน่วยในสัญญา และจะจ่ายเพิ่มชดเชยเป็นค่า overhead และ mobilization สำหรับงานรายการนั้น ในอัตราร้อยละ ๑๗ (สิบเจ็ด) ของผลต่างระหว่างปริมาณงาน ทั้งหมดของงานรายการนั้นตามสัญญาโดยประมาณ กับปริมาณงานที่ทำเสร็จจริงคูณด้วยราคาต่อหน่วยตามสัญญา

ทั้งนี้ การจ่ายเงินเพิ่มขดเซยเป็นค่า Overhead และ Mobilization ดังกล่าว ผู้ว่าจ้างจะจ่ายให้แก่ผู้รับจ้างในงวดสุดท้ายของการจ่ายเงินค่างานตามสัญญา

(๔) กรมจะจ่ายเงินที่เพิ่มขึ้นตาม (๑) และ (๒) ดังกล่าวข้างต้น ในงวดสุดท้ายของการจ่ายเงินหรือก่อนงวดสุดท้ายของการจ่ายเงิน ตามที่กรมจะพิจารณาตามที่เห็นสมควร เว้นแต่กรณีที่กรมพิจารณาเห็นว่าปริมาณงานที่ทำเสร็จจริงดังกล่าว มิได้มีส่วนเกี่ยวข้องกับงานอื่นที่เหลือ อีกทั้งงานที่เหลืออยู่ก็มิได้มีผลกระทบต่อกรจ่ายเงินค่างานที่แล้วเสร็จจริงในงวดดังกล่าว ทั้งนี้ กรม อาจจ่ายเงินที่เพิ่มขึ้นให้แก่ผู้รับจ้างพร้อมกับการจ่ายเงินค่างานงวดนั้นๆ และการพิจารณาว่างานใดอยู่ในหลักเกณฑ์ดังกล่าวหรือไม่เป็นดุลพินิจโดยเด็ดขาดของกรม

กรม จะจ่ายเงินค่าจ้างให้แก่ผู้รับจ้างเป็นรายเดือนตามเนื้องานที่ทำเสร็จจริง เมื่อ กรม หรือเจ้าหน้าที่ของ กรม ได้ทำการตรวจสอบผลงาน ที่ทำเสร็จแล้ว และปรากฏว่าเป็นที่พอใจตรงตามข้อกำหนดแห่งสัญญาทุกประการ กรม จะออกหนังสือรับรองการรับมอบงานนั้นให้ไว้แก่ผู้รับจ้าง การจ่ายเงินงวดสุดท้ายจะจ่ายให้เมื่องานทั้งหมดตามสัญญาได้แล้วเสร็จทุกประการ

๙. อัตราค่าปรับ

ค่าปรับตามสัญญาจ้างแนบท้ายเอกสารประกวดราคาอิเล็กทรอนิกส์นี้ หรือข้อตกลงจ้างเป็นหนังสือจะกำหนด ดังนี้

๙.๑ กรณีที่ผู้รับจ้างนำงานที่รับจ้างไปจ้างช่วงให้ผู้อื่นทำอีกทอดหนึ่งโดยไม่ได้รับอนุญาตจากกรม จะกำหนดค่าปรับสำหรับการฝ่าฝืนดังกล่าวเป็นจำนวนร้อยละ ๑๒.๐๐ ของวงเงินของงานจ้างช่วงนั้น

๙.๒ กรณีที่ผู้รับจ้างปฏิบัติผิดสัญญาจ้างก่อสร้าง นอกเหนือจากข้อ ๙.๑ จะกำหนดค่าปรับเป็นรายวันเป็นจำนวนเงินตายตัวในอัตราร้อยละ ๐.๒๕ ของราคางานจ้าง

๑๐. การรับประกันความชำรุดบกพร่อง

ผู้ชนะการประกวดราคาอิเล็กทรอนิกส์ซึ่งได้ทำสัญญาจ้างตามแบบ ดังระบุในข้อ ๑.๓ หรือข้อตกลงจ้างเป็นหนังสือ แล้วแต่กรณี จะต้องรับประกันความชำรุดบกพร่องของงานจ้างที่เกิดขึ้นภายในระยะเวลาไม่น้อยกว่า.....๓.....ปี.....-.....เดือน (ตามเอกสารแนบท้ายประกวดราคาจ้างข้อ ๑.๑๒ แนบ) นับถัดจากวันที่กรม ได้รับมอบงาน โดยต้องรีบจัดการซ่อมแซมแก้ไขให้ใช้การได้ดีดังเดิมภายใน ๑๕ วัน นับถัดจากวันที่ได้รับแจ้งความชำรุดบกพร่อง

๑๑. การจ่ายเงินล่วงหน้า

ผู้ยื่นข้อเสนอที่มีสิทธิเสนอขอรับเงินล่วงหน้า ในอัตรามากเกินร้อยละ ๑๕ ของราคาค่าจ้างทั้งหมด แต่ทั้งนี้จะต้องส่งมอบหลักประกันเงินล่วงหน้า เป็นพันธบัตรรัฐบาลไทย หรือหนังสือค้ำประกันหรือหนังสือค้ำประกันอิเล็กทรอนิกส์ของธนาคารในประเทศตามแบบดังระบุในข้อ ๑.๔ (๓) ให้แก่กรมก่อนการรับชำระเงินล่วงหน้า

๑๒. การหักเงินประกันผลงาน

ในการจ่ายเงินแต่ละงวด กรมจะหักเงินจำนวนร้อยละ ๑๐ ของเงินที่ต้องจ่ายในงวดนั้นเพื่อ

เป็นประกันผลงาน ในกรณีที่เงินประกันผลงานจะต้องถูกหักไว้ทั้งสิ้นไม่ต่ำกว่า ๖ เดือน (สำหรับสัญญาที่เป็นราคาต่อหน่วย) หรือจำนวน.....บาท (สำหรับสัญญาที่เป็นราคาเหมารวม) ผู้รับจ้างมีสิทธิที่จะขอเงินประกันผลงานคืน โดยนำหนังสือค้ำประกันของธนาคาร หรือหนังสือค้ำประกันอิเล็กทรอนิกส์ ซึ่งออกโดยธนาคารภายในประเทศมาขอให้ผู้ว่าจ้างเพื่อเป็นหลักประกันแทนก็ได้

ผู้ว่าจ้างจะคืนเงินประกันผลงาน และ/หรือหนังสือค้ำประกันของธนาคารดังกล่าว ตามวรรคหนึ่งโดยไม่มีดอกเบี้ยให้แก่ผู้รับจ้างพร้อมกับการจ่ายเงินค่าจ้างงวดสุดท้าย

๑๓. ข้อสงวนสิทธิในการยื่นข้อเสนอละเอียดอื่น ๆ

๑๓.๑ เงินค่าจ้างสำหรับงานจ้างครั้งนี้ ได้มาจากเงินงบประมาณประจำปี พ.ศ. ๒๕๖๖

การลงนามในสัญญาจะกระทำต่อเมื่อ กรมได้รับอนุมัติเงินค่าก่อสร้างจากเงินงบประมาณประจำปี พ.ศ. ๒๕๖๖

๑๓.๒ เมื่อกรมได้คัดเลือกผู้ยื่นข้อเสนอรายใดให้เป็นผู้รับจ้าง และได้ตกลงจ้าง ตามการประกวดราคาอิเล็กทรอนิกส์แล้ว ถ้าผู้รับจ้างจะต้องส่งหรือนำสิ่งของมาเพื่องานจ้างดังกล่าวเข้ามาจากต่างประเทศ และของนั้นต้องนำเข้ามาโดยทางเรือในเส้นทางที่มีเรือไทยเดินอยู่ และสามารถให้บริการรับขนได้ตามที่รัฐมนตรีว่าการกระทรวงคมนาคมประกาศกำหนด ผู้ยื่นข้อเสนอละเอียดซึ่งเป็นผู้รับจ้างจะต้องปฏิบัติตามกฎหมายว่าด้วยการส่งเสริมการพาณิชย์นาวี ดังนี้

(๑) แจ้งการส่งหรือนำสิ่งของดังกล่าวเข้ามาจากต่างประเทศต่อกรมเจ้าท่า ภายใน ๗ วัน นับตั้งแต่วันที่ผู้รับจ้างส่งหรือซื้อของจากต่างประเทศ เว้นแต่เป็นของที่รัฐมนตรีว่าการกระทรวงคมนาคมประกาศยกเว้นให้บรรทุกโดยเรืออื่นได้

(๒) จัดการให้สิ่งของดังกล่าวบรรทุกโดยเรือไทย หรือเรือที่มีสิทธิเช่นเดียวกับเรือไทย จากต่างประเทศมายังประเทศไทย เว้นแต่จะได้รับอนุญาตจากกรมเจ้าท่า ให้บรรทุกสิ่งของนั้น โดยเรืออื่นที่มีใช่เรือไทย ซึ่งจะต้องได้รับอนุญาตเช่นนั้นก่อนบรรทุกของลงเรืออื่น หรือเป็นของที่รัฐมนตรีว่าการกระทรวงคมนาคมประกาศยกเว้นให้บรรทุกโดยเรืออื่น

(๓) ในกรณีที่ไม่ปฏิบัติตาม (๑) หรือ (๒) ผู้รับจ้างจะต้องรับผิดชอบตามกฎหมายว่าด้วยการส่งเสริมการพาณิชย์นาวี

๑๓.๓ ผู้ยื่นข้อเสนอละเอียดซึ่งกรมได้คัดเลือกแล้ว ไม่ไปทำสัญญาหรือข้อตกลงจ้างเป็นหนังสือภายในเวลาที่กำหนดตั้งระบุไว้ในข้อ ๗ กรมจะริบหลักประกันการยื่นข้อเสนอละเอียดหรือเรียกชดเชยจากผู้ออกหนังสือค้ำประกัน การยื่นข้อเสนอละเอียดทันที และอาจพิจารณาเรียกชดเชยให้ชดใช้ความเสียหายอื่น (ถ้ามี) รวมทั้งจะพิจารณาให้เป็นผู้ทำงาน ตามระเบียบกระทรวงการคลังว่าด้วยการจัดซื้อจัดจ้างและการบริหารพัสดุภาครัฐ

๑๓.๔ กรมสงวนสิทธิ์ที่จะแก้ไขเพิ่มเติมเงื่อนไข หรือข้อกำหนดในแบบสัญญาหรือข้อตกลงจ้างเป็นหนังสือให้เป็นไปตามความเห็นของสำนักงานอัยการสูงสุด (ถ้ามี)

๑๓.๕ ในกรณีที่เอกสารแนบท้ายเอกสารประกวดราคาอิเล็กทรอนิกส์ มีความขัดหรือแย้งกัน ผู้ยื่นข้อเสนอจะต้องปฏิบัติตามคำวินิจฉัยของกรม คำวินิจฉัยดังกล่าวให้ถือเป็นที่สุด และผู้ยื่นข้อเสนอไม่มีสิทธิเรียกร้องค่าใช้จ่ายใดๆ เพิ่มเติม

๑๓.๖ กรม อาจประกาศยกเลิกการจัดจ้างในกรณีต่อไปนี้ได้ โดยที่ผู้ยื่นข้อเสนอจะเรียกร้องค่าเสียหายใดๆ จากกรมไม่ได้

- (๑) กรมไม่ได้รับการจัดสรรเงินที่จะใช้ในการจัดจ้างหรือได้รับจัดสรรแต่ไม่เพียงพอที่จะทำการจัดจ้างครั้งนี้ต่อไป
- (๒) มีการกระทำที่เข้าลักษณะผู้ยื่นข้อเสนอที่ชนะการจัดจ้างหรือที่ได้รับการคัดเลือกมีผลประโยชน์ร่วมกัน หรือมีส่วนได้เสียกับผู้ยื่นข้อเสนอรายอื่น หรือขัดขวางการแข่งขันอย่างเป็นธรรมหรือสมยอมกันกับผู้ยื่นข้อเสนอรายอื่น หรือเจ้าหน้าที่ในการเสนอราคา หรือสื่อว่ากระทำการทุจริตอื่นใดในการเสนอราคา
- (๓) การทำการจัดจ้างครั้งนี้ต่อไปอาจก่อให้เกิดความเสียหายแก่กรม หรือกระทบต่อประโยชน์สาธารณะ

(๔) กรณีอื่นในทำนองเดียวกับ (๑) (๒) หรือ (๓) ตามที่กำหนดในกฎกระทรวงซึ่งออกตามความในกฎหมายว่าด้วยการจัดซื้อจัดจ้างและการบริหารพัสดุภาครัฐ

๑๔. การปรับราคาค่างานก่อสร้าง

การปรับราคาค่างานก่อสร้างตามสูตรการปรับราคาดังระบุในข้อ ๑.๕ จะนำมาใช้ในกรณีที่ราคาค่างานก่อสร้างลดลงหรือเพิ่มขึ้น โดยวิธีการต่อไปนี้

ตามเงื่อนไข หลักเกณฑ์ สูตรและวิธีคำนวณที่ใช้กับสัญญาแบบปรับราคาได้ ตามมติคณะรัฐมนตรี เมื่อวันที่ ๒๒ สิงหาคม ๒๕๓๒ เรื่อง การพิจารณาช่วยเหลือผู้ประกอบการอาชีพงานก่อสร้าง ตามหนังสือสำนักเลขาธิการคณะรัฐมนตรี ที่ นร ๐๒๐๓/ว ๑๐๙ ลงวันที่ ๒๔ สิงหาคม ๒๕๓๒

สูตรการปรับราคา (สูตรค่า K) จะต้องคงที่ที่ระดับที่กำหนดไว้ในวันแล้วเสร็จตามที่กำหนดไว้ในสัญญา หรือภายในระยะเวลาที่ กรม ได้ขยายออกไป โดยจะใช้สูตรของทางราชการที่ได้ระบุในข้อ ๑.๕

๑๕. มาตรฐานฝีมือช่าง

เมื่อ กรม ได้คัดเลือกผู้ยื่นข้อเสนอรายใดให้เป็นผู้รับจ้างและได้ตกลงจ้างก่อสร้างตามประกาศนี้แล้ว ผู้ยื่นข้อเสนอจะต้องตกลงว่าในการปฏิบัติงานก่อสร้างดังกล่าว ผู้ยื่นข้อเสนอจะต้องมีและใช้ผู้ผ่านการทดสอบมาตรฐานฝีมือช่างหรือผู้ผ่านการทดสอบมาตรฐานฝีมือช่างจาก คณะกรรมการกำหนดมาตรฐานและทดสอบฝีมือแรงงานหรือสถาบันของทางราชการอื่น หรือสถาบันเอกชนที่ทางราชการรับรอง หรือผู้มีวุฒิปริญญา ปวช. ปวส. และ ปวท.หรือเทียบเท่าจากสถาบันการศึกษาที่ ก.พ. รับรองให้เข้ารับราชการได้ ในอัตราไม่ต่ำกว่าร้อยละ ๑๐ ของแต่ละสาขาช่างแต่จะต้องมีจำนวนช่างอย่างน้อย ๑ คน ในแต่ละสาขาช่าง ดังต่อไปนี้

๑๕.๑ วิศวกรรมโยธา

๑๖. การปฏิบัติตามกฎหมายและระเบียบ

ในระหว่างระยะเวลาการก่อสร้าง ผู้ยื่นข้อเสนอที่ได้รับการคัดเลือกให้เป็นผู้รับจ้างต้องปฏิบัติตามหลักเกณฑ์ที่กฎหมายและระเบียบได้กำหนดไว้โดยเคร่งครัด

๑๗. การประเมินผลการปฏิบัติงานของผู้ประกอบการ

กรม สามารถนำผลการปฏิบัติงานแล้วเสร็จตามสัญญาของผู้ยื่นข้อเสนอที่ได้รับการคัดเลือกให้เป็นผู้รับจ้างเพื่อนำมาประเมินผลการปฏิบัติงานของผู้ประกอบการ

ทั้งนี้ หากผู้ยื่นข้อเสนอที่ได้รับการคัดเลือกไม่ผ่านเกณฑ์ที่กำหนดจะถูกระงับการยื่นข้อเสนอหรือทำสัญญากับกรม ไร้ชั่วคราว

กรมทางหลวง โดย สำนักงานทางหลวงที่ ๑๐ (นครราชสีมา)

กันยายน ๒๕๖๕



จ. ทนงค์

(นายจิระพงศ์ เทพพิทักษ์)

ผู้อำนวยการสำนักงานทางหลวงที่ ๑๐

หมายเหตุ

๑. กรณีการประกวดราคาจ้างก่อสร้างที่มีวงเงินงบประมาณตั้งแต่ ๑,๐๐๐,๐๐๐.๐๐ บาทขึ้นไป ผู้ยื่นข้อเสนอต้องเป็นนิติบุคคลตามกฎหมาย
๒. ผู้ประกอบการสามารถจัดเตรียมเอกสารประกอบการเสนอราคา (เอกสารส่วนที่ ๑ และเอกสารส่วนที่ ๒) ในระบบ e-GP ได้ตั้งแต่วันที่ซื้อเอกสารจนถึงวันเสนอราคา
๓. เอกสารแนบท้ายเอกสารประกวดราคา แบบรูปรายการละเอียด ให้ผู้ยื่นข้อเสนอ สามารถดาวน์โหลดได้ที่เว็บไซต์ www.doh.go.th ดังนี้
 - (๑) รายการละเอียดและข้อกำหนดการก่อสร้างทางหลวง เล่มที่ ๑ และเล่มที่ ๒
 - (๒) รายละเอียดและข้อกำหนดการจัดทำเครื่องหมายจราจรบนผิวทางฉบับกรกฎาคม ๒๕๕๑
 - (๓) ข้อกำหนดและมาตรฐานทั่วไป งานติดตั้งไฟฟ้าแสงสว่างบนทางหลวง
 - (๔) ข้อกำหนดและมาตรฐานทั่วไป งานติดตั้งไฟสัญญาณจราจรและไฟกระพริบบนทางหลวง
 - (๕) คู่มือเครื่องหมายควบคุมการจราจรในงานก่อสร้าง งานบูรณะและงานบำรุงรักษาทางหลวงแผ่นดิน ฉบับปี พ.ศ. ๒๕๖๑
 - (๖) คู่มือควบคุมงานก่อสร้างสะพานและท่อเหลี่ยม คสล.
 - (๗) คู่มือการใช้อุปกรณ์ควบคุมการจราจรบริเวณพื้นที่ก่อสร้าง
 - (๘) รายละเอียดและหลักเกณฑ์งานบริหารการจราจรในระหว่างการก่อสร้าง
 - (๙) ข้อกำหนดพิเศษ

(๑๐) STANDARD DRAWING

(๑๑) แนวทางการพิจารณาขยายอายุสัญญาหรือการงดหรือลดค่าปรับงานจ้างเหมาของ
กรมทางหลวง (สิงหาคม ๒๕๖๑)

(๑๒) มาตรฐาน (ทล.-ม.) และข้อกำหนด (ทล.-ก.) ให้ผู้เสนอราคาดาวน์โหลดได้ที่

web Site : <http://mai.doh.go.th/BL1/Pages/Default.aspx> ของกรมทางหลวง

เอกสารแนบท้ายเอกสารประกวดราคาอิเล็กทรอนิกส์ ข้อ ๑.๑
เอกสารแนบท้ายประกวดราคาจ้าง เลขที่ คค ๐๖๑๒๖/eb/ /๒๕๖๖ ลงวันที่

มาตรฐานกำหนด (SPECIFICATION)

ประกวดราคาจ้างก่อสร้างงานก่อสร้างทางหลวงผ่านย่านชุมชน ทางหลวงหมายเลข ๒๒๑๗
ตอน ด้านขุนทด - หนองกรด ระหว่าง กม.๑+๘๐๐ - กม.๒+๔๓๐ ปริมาณงาน ๑ แห่ง

๑. STANDARD DRAWING (Revision ๒๐๑๕)

- แบบมาตรฐานเลขที่ PG-๑๐๑ - PG-๑๐๔
- แบบ สทล.๑๐ GN-๐๐๑/R๑ - GN-๐๐๒/R๑ , PG-๑๐๑/R๑ , BR-๑๐๒ ,
BR-๑๐๑/R๑ - BR-๑๐๒ , SN-๒๐๒ - SN-๒๐๓ GN-๐๐๓/R๑ ,
PB-๑๐๑/R๑ , PB-๒๒๑/R๑ , PL-๐๐๑/R๑ , PL-๒๐๑
- แบบมาตรฐานเลขที่ SP-๒๐๑ , SP-๒๐๔ , SP-๓๐๑
- แบบมาตรฐานเลขที่ AP-๑๐๑ - AP-๑๐๒
- แบบมาตรฐานเลขที่ GD-๗๐๓ , GD-๗๐๔ - GD-๗๑๐
- แบบมาตรฐานเลขที่ RS-๒๐๑ , RS-๓๐๑ - RS-๓๐๕ , RS-๖๐๕
- แบบมาตรฐานเลขที่ DS-๑๐๑ - DS-๑๐๒ , DS-๒๐๑ , DS-๗๐๑ , DS-๗๐๓
- แบบมาตรฐานเลขที่ EE-๑๐๑ - EE-๑๐๖

๒. มาตรฐาน (ทล.-ม.) และข้อกำหนด (ทล.-ก.)

- มาตรฐานที่ ทล.-ม.๑๐๒/๒๕๓๒
- มาตรฐานที่ ทล.-ม.๒๐๓/๒๕๕๖
- มาตรฐานที่ ทล.-ม.๒๐๕/๒๕๓๒
- มาตรฐานที่ ทล.-ม.๒๐๘/๒๕๓๒
- มาตรฐานที่ ทล.-ม.๔๐๒/๒๕๕๗
- มาตรฐานที่ ทล.-ม.๔๐๓/๒๕๓๑
- มาตรฐานที่ ทล.-ม.๔๐๘/๒๕๓๒
- มาตรฐานที่ ทล.-ม.๔๐๙/๒๕๓๒
- มาตรฐานที่ ทล.-ก.๔๐๑/๒๕๕๕



(นายจิระพงศ์ เทพพิทักษ์)

ผู้อำนวยการสำนักงานทางหลวงที่ ๑๐
ปฏิบัติราชการแทน อธิบดีกรมทางหลวง

เอกสารแนบท้ายประกาศประกวดราคาจ้างก่อสร้างด้วยวิธีประกวดราคาอิเล็กทรอนิกส์
(e-bidding) ข้อ ๑.๒

ใบเสนอราคาจ้างก่อสร้างด้วยวิธีประกวดราคาอิเล็กทรอนิกส์ (e-bidding)
ประกาศ เลขที่ คค ๐๖๑๒๖/eb/ /๒๕๖๖ ลงวันที่

เรียน

๑. ข้าพเจ้า.....สำนักงานใหญ่ตั้งอยู่เลขที่.....
ถนน.....ตำบล/แขวง.....อำเภอ/เขต.....จังหวัด.....โทรศัพท์
..... โดย.....ผู้ลงนามข้างท้ายนี้ (ในกรณีผู้รับจ้างเป็นบุคคลธรรมดาให้ใช้ข้อความว่า
ข้าพเจ้าอยู่บ้านเลขที่.....
ถนน.....ตำบล/แขวง.....
อำเภอ/เขต.....จังหวัด.....ผู้ถือบัตรประชาชน เลขที่.....
โทรศัพท์.....) โดย..... ได้พิจารณา
เงื่อนไขต่างๆ ในเอกสารการประกวดราคาอิเล็กทรอนิกส์ และเอกสารเพิ่มเติม (ถ้ามี) เลขที่
.....โดยตลอดและยอมรับข้อกำหนดและเงื่อนไขนั้นแล้ว รวมทั้งรับรองว่า ข้าพเจ้าเป็นผู้มี
คุณสมบัติครบถ้วนตามที่กำหนดและไม่เป็นผู้ที่ทำงานของหน่วยงานของรัฐ

๒. ข้าพเจ้าขอเสนอที่จะทำงาน.....ตามข้อกำหนดเงื่อนไขแบบรูป
รายการละเอียดแห่งเอกสารประกวดราคาอิเล็กทรอนิกส์ ตามราคาตั้งที่ได้ระบุไว้ในบัญชีรายการก่อสร้างหรือ
ใบแจ้งปริมาณและราคา^๑ เป็นเงินทั้งสิ้น บาท (.....)
ซึ่งได้รวมภาษีมูลค่าเพิ่มตลอดจนภาษีอากรอื่นๆ และค่าใช้จ่ายที่ส่งไปเรียบร้อยแล้ว

๓. ข้าพเจ้าจะยื่นคำเสนอราคานี้เป็นระยะเวลา.....วัน ตั้งแต่วันยื่นข้อเสนอ และ
.....^๑ อาจรับคำเสนอนี้ ณ เวลาใดก็ได้ก่อนที่จะครบกำหนดระยะเวลาดังกล่าว หรือระยะเวลาที่
ได้ยื่นออกไปตามเหตุผลอันสมควรที่.....^๑ ร้องขอ

๔. ข้าพเจ้ารับรองว่าจะส่งมอบงานตามเงื่อนไขที่เอกสารประกวดราคาอิเล็กทรอนิกส์กำหนดไว้

๕. ในกรณีที่ข้าพเจ้าได้รับการพิจารณาให้เป็นผู้ชนะการประกวดราคาอิเล็กทรอนิกส์
ข้าพเจ้ารับรองที่จะ

๕.๑ ทำสัญญาตามแบบสัญญาจ้างก่อสร้างแนบท้ายเอกสารการประกวดราคา
อิเล็กทรอนิกส์หรือตามที่สำนักงานอัยการสูงสุดได้แก้ไขเพิ่มเติมแล้ว กับ.....^๑ ภายใน.....วัน
นับถัดจากวันที่ได้รับหนังสือให้ไปทำสัญญา

๕.๒ มอบหลักประกันการปฏิบัติตามสัญญา ตามที่ระบุไว้ในข้อ ๗ ของเอกสารการประกวด
ราคาอิเล็กทรอนิกส์ ให้แก่.....^๑ ขณะที่ได้ลงนามในสัญญาเป็นจำนวนร้อยละ.....ของ
ราคาตามสัญญาที่ได้ระบุไว้ในใบเสนอราคานี้ เพื่อเป็นหลักประกันการปฏิบัติตามสัญญาโดยถูกต้องและ
ครบถ้วน

หากข้าพเจ้าไม่ปฏิบัติตามที่ระบุไว้ในข้อ ๕.๑ และ/หรือข้อ ๕.๒ ดังกล่าวข้างต้น
ข้าพเจ้ายอมให้.....^๑ รับผิดชอบการเสนอราคา หรือเรียกร้องจากผู้ออกหนังสือค้ำประกัน
ข้าพเจ้ายอมชดใช้ค่าเสียหายใดๆ ที่อาจมีแก่.....^๑ และ.....^๑ มีสิทธิจะให้ผู้ยื่น
ข้อเสนอรายอื่นเป็นผู้ชนะการประกวดราคาอิเล็กทรอนิกส์ได้ หรือ.....^๑ อาจดำเนินการจัดจ้าง
การประกวดราคาอิเล็กทรอนิกส์ใหม่ก็ได้

๖. ข้าพเจ้ายอมรับว่า.....^๑ ไม่มีความผูกพันที่จะรับคำเสนอนี้ หรือใบเสนอราคาใดๆ รวมทั้งไม่ต้องรับผิดชอบในค่าใช้จ่ายใดๆ อันอาจเกิดขึ้นในการที่ข้าพเจ้าได้เข้ายื่นข้อเสนอครั้งนี้

๗. เพื่อเป็นหลักประกันในการปฏิบัติโดยถูกต้อง ตามที่ได้ทำความเข้าใจและผูกพันแห่งคำเสนอนี้ ข้าพเจ้าขอมอบ.....เพื่อเป็นหลักประกันการเสนอราคาเป็นจำนวนเงิน.....บาท (.....) มาพร้อมนี้

๘. ข้าพเจ้าได้ตรวจทานตัวเลขและตรวจสอบเอกสารต่างๆ ที่ได้ยื่นพร้อมใบเสนอราคานี้ โดยละเอียดแล้ว และเข้าใจดีว่า.....^๑ ไม่ต้องรับผิดชอบใดๆ ในความผิดพลาดหรือตกหล่น

๙. ใบเสนอราคานี้ ได้ยื่นเสนอโดยบริสุทธิ์ยุติธรรม และปราศจากกลฉ้อฉล หรือการสมรู้ร่วมคิดกัน โดยไม่ชอบด้วยกฎหมายกับบุคคลใดบุคคลหนึ่ง หรือหลายบุคคล หรือกับห้างหุ้นส่วน บริษัทใดๆ ที่ได้ยื่นยื่นข้อเสนอในคราวเดียวกัน

เสนอมา ณ วันที่..... เดือน..... พ.ศ.

ลงชื่อ

(.....)

ตำแหน่ง.....

หมายเหตุ

- ๑ ให้ระบุชื่อย่อหน่วยงานของรัฐที่ดำเนินการจัดจ้าง เช่น กรม หรือจังหวัด หรือ ที่ไอที เป็นต้น
- ๒ บัญชีรายการก่อสร้าง ใบแจ้งปริมาณงานและราคา ให้จัดทำตามความเหมาะสม



(นายจিরพงษ์ เทพพิทักษ์)

ผู้อำนวยการสำนักงานทางหลวงที่ ๑๐

ปฏิบัติราชการแทน อธิบดีกรมทางหลวง

แบบสัญญา
สัญญาจ้างก่อสร้าง

สัญญาเลขที่.....(๑).....

สัญญาฉบับนี้ทำขึ้น ณ.....

ตำบล/แขวง.....อำเภอ/เขต.....

จังหวัด.....เมื่อวันที่.....เดือน.....พ.ศ.....

ระหว่าง.....(๒).....

โดย.....(๓).....

ซึ่งต่อไปในสัญญานี้เรียกว่า “ผู้ว่าจ้าง” ฝ่ายหนึ่ง กับ.....(๔ ก).....

ซึ่งจดทะเบียนเป็นนิติบุคคล ณ.....

มีสำนักงานใหญ่อยู่เลขที่.....ถนน.....ตำบล/แขวง.....

อำเภอ/เขต.....จังหวัด.....โดย.....

ผู้มีอำนาจลงนามผูกพันนิติบุคคลปรากฏตามหนังสือรับรองของสำนักงานทะเบียนหุ้นส่วนบริษัท.....

ลงวันที่.....(๕)(และหนังสือมอบอำนาจลงวันที่.....) แนบท้ายสัญญานี้

(๖) (ในกรณีที่ผู้รับจ้างเป็นบุคคลธรรมดาให้ใช้ข้อความว่า กับ.....(๕ ข).....

อยู่บ้านเลขที่.....ถนน.....ตำบล/แขวง.....

อำเภอ/เขต.....จังหวัด.....ผู้ถือบัตรประจำตัวประชาชน

เลขที่.....ตั้งปรากฏตามสำเนาบัตรประจำตัวประชาชนแนบท้ายสัญญานี้) ซึ่งต่อไปในสัญญานี้

เรียกว่า “ผู้รับจ้าง” อีกฝ่ายหนึ่ง

คู่สัญญาได้ตกลงกันมีข้อความดังต่อไปนี้

ข้อ ๑ ข้อตกลงว่าจ้าง

ผู้ว่าจ้างตกลงจ้างและผู้รับจ้างตกลงรับจ้างทำงาน จ้างก่อสร้างงานก่อสร้างทางหลวงผ่านย่านชุมชน ทางหลวงหมายเลข ๒๒๑๗ ตอน ตำบลขุนทด - หนองกรด ระหว่าง กม.๑+๘๐๐ - กม.๒+๔๓๐ ปริมาณงาน ๑ แห่ง ณ ตำบลตำบลขุนทด อำเภอตำบลขุนทด จังหวัดนครราชสีมา ตามข้อกำหนดและเงื่อนไขแห่งสัญญานี้รวมทั้งเอกสารแนบท้ายสัญญานี้

ผู้รับจ้างตกลงที่จะจัดหาแรงงานและวัสดุ เครื่องมือเครื่องใช้ ตลอดจนอุปกรณ์ต่าง ๆ ชนิดดีเพื่อใช้ในการงานจ้างตามสัญญานี้

ข้อ ๒ เอกสารอันเป็นส่วนหนึ่งของสัญญา

เอกสารแนบท้ายสัญญาดังต่อไปนี้ให้ถือเป็นส่วนหนึ่งของสัญญานี้

- | | | | |
|-----|--------|---|-------------|
| ๒.๑ | ผนวก ๑ | แผนที่สังเขปและรูปตัด | จำนวน ๑ ชุด |
| ๒.๒ | ผนวก ๒ | บัญชีรายละเอียดแนบท้ายสัญญา | จำนวน ๑ ชุด |
| ๒.๓ | ผนวก ๓ | ใบเสนอราคาและใบแจ้งปริมาณงานและราคา | จำนวน ๑ ชุด |
| ๒.๔ | ผนวก ๔ | รายละเอียดการควบคุมงาน
การจ่ายเงินและสูตรปรับราคา | จำนวน ๑ ชุด |
| ๒.๕ | ผนวก ๕ | แผนการใช้วัสดุภายในประเทศ
(ภาคผนวก ๑) (ภาคผนวก ๒) | จำนวน ๑ ชุด |
| ๒.๖ | ผนวก ๖ | ตามแนวทางการพิจารณาขยายอายุสัญญา
หรือการงด หรือลดค่าปรับงานจ้างเหมาของ
กรมทางหลวง ฉบับ (สิงหาคม ๒๕๖๑) | จำนวน ๑ ชุด |

๒.๗	ผนวก ๗	รายการงานที่ผู้รับจ้างต้องรับผิดชอบในความชำรุดบกพร่อง ของงานจ้างหรือความเสียหายภายในกำหนดเวลา	จำนวน ๑ ชุด
๒.๘	ผนวก ๘	เงื่อนไขการเสนอแผนการทำงาน	จำนวน ๑ ชุด
๒.๙	ผนวก ๙	เงื่อนไขการจ่ายค่างานผิวทาง	จำนวน ๑ ชุด
๒.๑๐	ผนวก ๑๐	ข้อกำหนดผลการทดสอบค่าความสามารถ ในการรับกำลังอัดของคอนกรีต	จำนวน ๑ ชุด
๒.๑๑	ผนวก ๑๑	หนังสือ เรื่อง แจ้งยืนยันการให้ความยินยอมให้ ใช้ผลิตภัณฑ์ของโรงงานผสมแอสฟัลต์คอนกรีต	จำนวน ๑ ชุด
๒.๑๒	ผนวก ๑๒	แบบแสดงแผนที่ที่ตั้งโรงงานผสมแอสฟัลต์คอนกรีต และเส้นทางขนส่งจากโรงงานผสมแอสฟัลต์คอนกรีต ถึงกึ่งกลางของโครงการก่อสร้าง	จำนวน ๑ ชุด
๒.๑๓	ผนวก ๑๓	การจ้างช่วง	จำนวน ๑ ชุด
๒.๑๔	ผนวก ๑๔	แผ่นป้ายประชาสัมพันธ์งานก่อสร้าง	จำนวน ๑ ชุด
๒.๑๕	ผนวก ๑๕	งานจัดทำเครื่องหมายจราจรบนผิวทาง (การตีเส้น, ลูกศร, ซีดเขียนข้อความ)	จำนวน ๑ ชุด
๒.๑๖	ผนวก ๑๖	รายละเอียดและหลักเกณฑ์งานบริหารการจราจร ในระหว่างการก่อสร้าง	จำนวน ๑ ชุด
๒.๑๗	ผนวก ๑๗	รายละเอียดงานติดตั้งไฟฟ้าแสงสว่าง	จำนวน ๑ ชุด
๒.๑๘	ผนวก ๑๘	รายละเอียดต่อท้ายประกาศ	จำนวน ๑ ชุด
๒.๑๙	ผนวก ๑๙	แบบแปลน	จำนวน ๑ ชุด
๒.๒๐	ผนวก ๒๐	STANDARD DRAWING (Revision ๒๐๑๕) - แบบมาตรฐานเลขที่ PG-๑๐๑ - PG-๑๐๔ - แบบ สทล.๑๐ GN-๐๐๑/R๑ - GN-๐๐๒/R๑ , PG-๑๐๑/R๑ , BR-๑๐๒ , BR-๑๐๑/R๑ - BR-๑๐๒ , SN-๒๐๒ - SN-๒๐๓ GN-๐๐๓/R๑ , PB-๑๐๑/R๑ , PB-๒๒๑/R๑ , PL-๐๐๑/R๑ , PL-๒๐๑ - แบบมาตรฐานเลขที่ SP-๒๐๑ , SP-๒๐๔ , SP-๓๐๑ - แบบมาตรฐานเลขที่ AP-๑๐๑ - AP-๑๐๒ - แบบมาตรฐานเลขที่ GD-๗๐๓ , GD-๗๐๔ - GD-๗๑๐ - แบบมาตรฐานเลขที่ RS-๒๐๑, RS-๓๐๑ - RS-๓๐๕ , RS-๖๐๔ - แบบมาตรฐานเลขที่ DS-๑๐๑ - DS-๑๐๒ , DS-๒๐๑, DS-๗๐๑ , DS-๗๐๓ - แบบมาตรฐานเลขที่ EE-๑๐๑ - EE-๑๐๖	จำนวน ๑ ชุด
๒.๒๑	ผนวก ๒๑	มาตรฐาน (ทล.-ม.) และข้อกำหนด (ทล.-ก.) - มาตรฐานที่ ทล.-ม.๑๐๒/๒๕๓๒ - มาตรฐานที่ ทล.-ม.๒๐๓/๒๕๕๖ - มาตรฐานที่ ทล.-ม.๒๐๕/๒๕๓๒ - มาตรฐานที่ ทล.-ม.๒๐๘/๒๕๓๒ - มาตรฐานที่ ทล.-ม.๔๐๒/๒๕๕๗ - มาตรฐานที่ ทล.-ม.๔๐๓/๒๕๓๑ - มาตรฐานที่ ทล.-ม.๔๐๘/๒๕๓๒ - มาตรฐานที่ ทล.-ม.๔๐๙/๒๕๓๒ - มาตรฐานที่ ทล.-ก.๔๐๑/๒๕๕๙	จำนวน ๑ ชุด

- ๒.๒๒ ผนวก ๒๒ รายการละเอียดและข้อกำหนดการก่อสร้างทางหลวง จำนวน ๒ เล่ม
เล่มที่ ๑ และเล่มที่ ๒
- ๒.๒๓ ผนวก ๒๓ รายการละเอียดและข้อกำหนดการจัดทำเครื่องหมาย จำนวน ๑ เล่ม
จรรยาบรรณผิวทาง กรกฎาคม ๒๕๕๑
- ๒.๒๔ ผนวก ๒๔ คู่มือเล่มที่ ๓ เครื่องหมายควบคุมการจราจรในงานก่อสร้าง จำนวน ๑ เล่ม
งานบูรณะ และงานบำรุงรักษาทางหลวงแผ่นดิน มีนาคม ๒๕๖๑
- ๒.๒๕ ผนวก ๒๕ คู่มือการใช้อุปกรณ์ควบคุมการจราจรบริเวณพื้นที่ก่อสร้าง จำนวน ๑ เล่ม
- ๒.๒๖ ผนวก ๒๖ ข้อกำหนดและมาตรฐานทั่วไป งานติดตั้งไฟฟ้าแสงสว่าง จำนวน ๑ เล่ม
บนทางหลวง

ความใดในเอกสารแนบท้ายสัญญาที่ขัดหรือแย้งกับข้อความในสัญญานี้ ให้ใช้ข้อความ
ในสัญญานี้บังคับ และในกรณีที่เอกสารแนบท้ายสัญญาขัดแย้งกันเอง ผู้รับจ้างจะต้องปฏิบัติตามคำวินิจฉัยของ
ผู้ว่าจ้าง คำวินิจฉัยของผู้ว่าจ้างให้ถือเป็นที่สุด และผู้รับจ้างไม่มีสิทธิเรียกร้องค่าจ้าง ค่าเสียหายหรือค่าใช้จ่ายใดๆ
เพิ่มเติมจากผู้ว่าจ้างทั้งสิ้น

ข้อ ๓ หลักประกันการปฏิบัติตามสัญญา

ในขณะที่ทำสัญญานี้ผู้รับจ้างได้นำหลักประกันเป็น.....

.....เป็น
จำนวนเงิน.....บาท (.....) ซึ่งเท่ากับร้อยละ ๕.....(ห้า) ของราคา
ค่าจ้างตามสัญญา มามอบให้แก่ผู้ว่าจ้างเพื่อเป็นหลักประกันการปฏิบัติตามสัญญานี้

กรณีผู้รับจ้างใช้หนังสือค้ำประกันมาเป็นหลักประกันการปฏิบัติตามสัญญา
หนังสือค้ำประกันดังกล่าวจะต้องออกโดยธนาคารที่ประกอบกิจการในประเทศไทย หรือโดยบริษัทเงินทุนหรือ
บริษัทเงินทุนหลักทรัพย์ที่ได้รับอนุญาตให้ประกอบกิจการเงินทุนเพื่อการพาณิชย์และประกอบธุรกิจ
ค้ำประกันตามประกาศของธนาคารแห่งประเทศไทย ตามรายชื่อบริษัทเงินทุนที่ธนาคารแห่งประเทศไทยแจ้ง
เวียนให้ทราบตามแบบที่คณะกรรมการนโยบายการจัดซื้อจัดจ้างและการบริหารพัสดุภาครัฐกำหนด หรืออาจ
เป็นหนังสือค้ำประกันอิเล็กทรอนิกส์ตามวิธีการที่กรมบัญชีกลางกำหนดก็ได้ และจะต้องมีอายุ
การค้ำประกันตลอดไปจนกว่าผู้รับจ้างพ้นข้อผูกพันตามสัญญานี้

หลักประกันที่ผู้รับจ้างนำมามอบให้ตามวรรคหนึ่ง จะต้องมีอายุครอบคลุมความรับผิดชอบ
ของผู้รับจ้างตลอดอายุสัญญา ถ้าหลักประกันที่ผู้รับจ้างนำมามอบให้ดังกล่าวลดลงหรือเสื่อมค่าลง หรือมีอายุไม่
ครอบคลุมถึงความรับผิดชอบของผู้รับจ้างตลอดอายุสัญญา ไม่ว่าจะด้วยเหตุใดๆ ก็ตาม รวมถึงกรณี ผู้รับจ้างส่งมอบงาน
ล่าช้าเป็นเหตุให้ระยะเวลาแล้วเสร็จหรือวันครบกำหนดความรับผิดชอบในความชำรุดบกพร่อง
ตามสัญญาเปลี่ยนแปลงไป ไม่ว่าจะเกิดขึ้นคราวใด ผู้รับจ้างต้องหาหลักประกันใหม่หรือหลักประกันเพิ่มเติมให้มี
จำนวนครบถ้วนตามวรรคหนึ่งมามอบให้แก่ผู้ว่าจ้างภายใน...๑๕.....(...สิบห้า...) วัน นับถัดจากวันที่ได้รับแจ้ง
เป็นหนังสือจากผู้ว่าจ้าง

หลักประกันที่ผู้รับจ้างนำมามอบไว้ตามข้อนี้ ผู้ว่าจ้างจะคืนให้แก่ผู้รับจ้างโดยไม่มีดอกเบี้ย
เมื่อผู้รับจ้างพ้นจากข้อผูกพันและความรับผิดชอบตามสัญญานี้แล้ว

ข้อ ๔ (ก) ค่าจ้างและการจ่ายเงิน

(สำหรับสัญญาที่เป็นราคาต่อหน่วย)

ผู้ว่าจ้างตกลงจ่ายและผู้รับจ้างตกลงรับเงินค่าจ้างเป็นจำนวนเงิน.....บาท
(.....) ซึ่งได้รวมภาษีมูลค่าเพิ่มจำนวน.....บาท (.....)
ตลอดจนภาษีอากรอื่นๆ และค่าใช้จ่ายทั้งปวงด้วยแล้ว โดยถือราคาต่อหน่วยเป็นเกณฑ์ตามรายการ แต่ละ
ประเภทดังที่ได้กำหนดไว้ในใบแจ้งปริมาณงานและราคา ตามเอกสารแนบท้ายสัญญาผนวก ๓

คู่สัญญาทั้งสองฝ่ายต่างตกลงว่าจำนวนปริมาณงานที่กำหนดไว้ในบัญชีรายการก่อสร้าง
หรือใบแจ้งปริมาณงานและราคานี้เป็นจำนวนโดยประมาณเท่านั้น จำนวนปริมาณงานที่แท้จริงอาจจะมากหรือ
น้อยกว่านี้ได้ ซึ่งผู้ว่าจ้างจะจ่ายเงินค่าจ้างให้แก่ผู้รับจ้างตามราคาต่อหน่วยของงานแต่ละรายการที่ได้ทำเสร็จ
จริง คู่สัญญาทั้งสองฝ่ายต่างตกลงที่จะไม่เปลี่ยนแปลงราคาต่อหน่วยหรือเรียกองค์ประกอบใหม่ทดแทนอันเกิดจาก
การที่จำนวนปริมาณงานในแต่ละรายการได้แตกต่างไปจากที่กำหนดไว้ในสัญญา ทั้งนี้ นอกจากในกรณีต่อไปนี้

๔.๑ เมื่อปริมาณงานที่ทำเสร็จจริงในส่วนที่เกินกว่าร้อยละ ๑๒๕ (หนึ่งร้อยยี่สิบห้า) แต่ไม่
เกินร้อยละ ๑๕๐ (หนึ่งร้อยห้าสิบ) ของปริมาณงานที่กำหนดไว้ในสัญญาหรือใบแจ้งปริมาณงานและราคา จะจ่าย
ให้ในอัตราร้อยละ ๙๐ (เก้าสิบ) ของราคาต่อหน่วยตามสัญญา

๔.๒ เมื่อปริมาณงานที่ทำเสร็จจริงในส่วนที่เกินกว่าร้อยละ ๑๕๐ (หนึ่งร้อยห้าสิบ) ของ
ปริมาณงานที่กำหนดไว้ในสัญญาหรือใบแจ้งปริมาณงานและราคา จะจ่ายให้ในอัตราร้อยละ ๘๓
(แปดสิบสาม) ของราคาต่อหน่วยตามสัญญา

๔.๓ เมื่อปริมาณงานที่ทำเสร็จจริงน้อยกว่าร้อยละ ๗๕ (เจ็ดสิบห้า) ของปริมาณงานที่
กำหนดไว้ในสัญญาหรือใบแจ้งปริมาณงานและราคา จะจ่ายให้ตามราคาต่อหน่วยในสัญญาและจะจ่ายเพิ่มชดเชยเป็น
ค่า Overhead และ Mobilization สำหรับงานรายการนั้นในอัตราร้อยละ ๑๗ (สิบเจ็ด) ของผลต่างระหว่าง
ปริมาณงานทั้งหมดของงานรายการนั้นตามสัญญาโดยประมาณกับปริมาณงานที่ทำเสร็จจริงคูณด้วยราคาต่อหน่วย
ตามสัญญา ทั้งนี้ การจ่ายเงินเพิ่มชดเชยเป็นค่า Overhead และ Mobilization ดังกล่าว ผู้ว่าจ้างจะจ่ายให้แก่
ผู้รับจ้างในงวดสุดท้ายของการจ่ายค่าจ้างตามสัญญา

๔.๔ ผู้ว่าจ้างจะจ่ายเงินที่เพิ่มขึ้นตามข้อ ๔.๑ หรือ ๔.๒ ดังกล่าวข้างต้น ในงวดสุดท้ายของ
การจ่ายเงินหรือก่อนงวดสุดท้ายของการจ่ายตามที่ผู้ว่าจ้างจะพิจารณาเห็นสมควร เว้นแต่กรณีที่ผู้ว่าจ้าง
พิจารณาเห็นว่าปริมาณงานที่ทำเสร็จจริงดังกล่าว มิได้มีส่วนเกี่ยวข้องกับงานอื่นที่เหลืออีกทั้งงานที่เหลืออยู่ก็มีได้
มีผลกระทบต่อจ่ายค่าจ้างที่แล้วเสร็จจริงในงวดดังกล่าว ทั้งนี้ ผู้ว่าจ้างอาจจ่ายเงินที่เพิ่มขึ้นให้แก่ผู้รับจ้าง
พร้อมกับการจ่ายค่าจ้างงวดนั้นๆ และการพิจารณาว่างานใดอยู่ในหลักเกณฑ์ดังกล่าวหรือไม่ เป็นดุลพินิจโดย
เด็ดขาดของผู้ว่าจ้าง

ผู้ว่าจ้างตกลงที่จะจ่ายเงินค่าจ้างให้แก่ผู้รับจ้างเป็นรายเดือนตามเนื้องานที่ทำเสร็จจริง เมื่อผู้
ว่าจ้างหรือเจ้าหน้าที่ของผู้ว่าจ้างได้ทำการตรวจสอบผลงานที่ทำเสร็จแล้ว และปรากฏว่าเป็นที่พอใจ
ตรงตามข้อกำหนดแห่งสัญญานี้ทุกประการ ผู้ว่าจ้างจะออกหนังสือรับรองการรับมอบงานนั้น ให้แก่ผู้รับจ้าง

การจ่ายเงินงวดสุดท้ายจะจ่ายให้เมื่องานทั้งหมดตามสัญญาได้แล้วเสร็จทุกประการรวมทั้ง
การทำสถานที่ก่อสร้างให้สะอาดเรียบร้อยตามที่กำหนดไว้ในข้อ ๒๐

การจ่ายเงินตามเงื่อนไขแห่งสัญญานี้ ผู้ว่าจ้างจะโอนเงินเข้าบัญชีเงินฝากธนาคารของ

ผู้รับจ้าง ชื่อธนาคาร.....สาขา.....

ชื่อบัญชี.....เลขที่บัญชี.....

ทั้งนี้ ผู้รับจ้างตกลงเป็นผู้รับภาระเงินค่าธรรมเนียมหรือค่าบริการอื่นใดเกี่ยวกับการโอน รวมทั้งค่าใช้จ่ายอื่นใด (ถ้ามี) ที่ธนาคารเรียกเก็บ และยินยอมให้มีการหักเงินดังกล่าวจากจำนวนเงินโอนในงวดนั้นๆ (ความในวรรคนี้ใช้สำหรับกรณีที่หน่วยงานของรัฐจะจ่ายเงินตรงให้แก่ผู้รับจ้าง (ระบบ Direct Payment) โดยการโอนเงินเข้าบัญชีเงินฝากธนาคารของผู้รับจ้าง ตามแนวทางที่กระทรวงการคลังหรือหน่วยงานของรัฐเจ้าของงบประมาณเป็นผู้กำหนด แล้วแต่กรณี)

ข้อ ๔ (ข) ค่าจ้างและการจ่ายเงิน

(สำหรับสัญญาที่เป็นราคาเหมารวม)

ผู้ว่าจ้างตกลงจ่ายและผู้รับจ้างตกลงรับเงินค่าจ้างจำนวนเงิน.....บาท (.....-.....) ซึ่งได้รวมภาษีมูลค่าเพิ่ม จำนวน.....บาท (.....-.....) ตลอดจนภาษีอากรอื่นๆ และค่าใช้จ่ายที่ส่งด้วยแล้ว โดยถือราคาเหมารวมเป็นเกณฑ์ และกำหนดการจ่ายเงินเป็นงวดๆ ดังนี้

งวดที่ ๑ เป็นจำนวนเงิน.....บาท (.....-.....) เมื่อผู้รับจ้างได้ปฏิบัติงาน.....ให้แล้วเสร็จภายใน.....

งวดที่ ๒ เป็นจำนวนเงิน.....บาท (.....-.....) เมื่อผู้รับจ้างได้ปฏิบัติงาน.....ให้แล้วเสร็จภายใน.....

..... ฯลฯ.....

งวดสุดท้าย เป็นจำนวนเงิน.....บาท (.....-.....) เมื่อผู้รับจ้างได้ปฏิบัติงานทั้งหมดให้แล้วเสร็จเรียบร้อยตามสัญญา รวมทั้งทำสถานที่ก่อสร้างให้สะอาดเรียบร้อยตามที่กำหนดไว้ในข้อ ๒๐

การจ่ายเงินตามเงื่อนไขแห่งสัญญานี้ ผู้ว่าจ้างจะโอนเงินเข้าบัญชีเงินฝากธนาคารของผู้รับจ้าง ชื่อธนาคาร..... สาขา..... ชื่อบัญชี..... เลขที่บัญชี.....

ทั้งนี้ ผู้รับจ้างตกลงเป็นผู้รับภาระเงินค่าธรรมเนียมหรือค่าบริการอื่นใดเกี่ยวกับการโอน รวมทั้งค่าใช้จ่ายอื่นใด (ถ้ามี) ที่ธนาคารเรียกเก็บ และยินยอมให้มีการหักเงินดังกล่าวจากจำนวนเงินโอนในงวดนั้นๆ (ความในวรรคนี้ใช้สำหรับกรณีที่หน่วยงานของรัฐจะจ่ายเงินตรงให้แก่ผู้รับจ้าง (ระบบ Direct Payment) โดยการโอนเงินเข้าบัญชีเงินฝากธนาคารของผู้รับจ้าง ตามแนวทางที่กระทรวงการคลังหรือหน่วยงานของรัฐเจ้าของงบประมาณเป็นผู้กำหนด แล้วแต่กรณี)

ข้อ ๕ เงินค่าจ้างล่วงหน้า

ผู้ว่าจ้างตกลงจ่ายเงินค่าจ้างล่วงหน้าให้แก่ผู้รับจ้าง เป็นจำนวนเงิน.....บาท (.....) ซึ่งเท่ากับร้อยละ...๑๕... (สิบห้า) ของราคาค่าจ้าง ตามสัญญาที่ระบุไว้ในข้อ ๔

เงินค่าจ้างล่วงหน้าดังกล่าวจะจ่ายให้ภายหลังจากที่ผู้รับจ้างได้วางหลักประกันการรับเงินค่าจ้างล่วงหน้าเป็น(หนังสือค้ำประกันหรือหนังสือค้ำประกันอิเล็กทรอนิกส์ของธนาคารภายในประเทศหรือพันธบัตรรัฐบาลไทย).....เต็มตามจำนวนเงินค่าจ้างล่วงหน้านั้นให้แก่ผู้ว่าจ้าง ผู้รับจ้างจะต้องออกใบเสร็จรับเงินค่าจ้างล่วงหน้าตามแบบที่ผู้ว่าจ้างกำหนดให้และผู้รับจ้างตกลงที่จะกระทำตามเงื่อนไขอันเกี่ยวกับการใช้จ่ายและการใช้คืนเงินค่าจ้างล่วงหน้า นั้น ดังต่อไปนี้

๕.๑ ผู้รับจ้างจะใช้เงินค่าจ้างล่วงหน้านั้นเพื่อเป็นค่าใช้จ่ายในการปฏิบัติงานตามสัญญาเท่านั้น หากผู้รับจ้างใช้จ่ายเงินค่าจ้างล่วงหน้าหรือส่วนใดส่วนหนึ่งของเงินค่าจ้างล่วงหน้านั้นในทางอื่นผู้ว่าจ้างอาจจะเรียกเงินค่าจ้างล่วงหน้าคืนจากผู้รับจ้างหรือบังคับเอาจากหลักประกันการรับเงินค่าจ้างล่วงหน้าได้ทันที

๕.๒ เมื่อผู้ว่าจ้างเรียกร้อง ผู้รับจ้างต้องแสดงหลักฐานการใช้จ่ายเงินค่าจ้างล่วงหน้า เพื่อพิสูจน์ว่าได้เป็นไปตามข้อ ๕.๑ ภายในกำหนด ๑๕ (สิบห้า) วัน นับถัดจากวันได้รับแจ้งเป็นหนังสือจากผู้ว่าจ้าง หากผู้รับจ้างไม่อาจแสดงหลักฐานดังกล่าว ภายในกำหนด ๑๕ (สิบห้า) วัน ผู้ว่าจ้างอาจเรียกเงินค่าจ้างล่วงหน้าคืนจากผู้รับจ้างหรือบังคับเอาจากหลักประกันการรับเงินค่าจ้างล่วงหน้าได้ทันที

๕.๓ (ก) (สำหรับสัญญาที่เป็นราคาต่อหน่วย)

ในการจ่ายเงินค่าจ้างให้แก่ผู้รับจ้างตามข้อ ๔ (ก) ผู้ว่าจ้างจะหักเงินค่าจ้างในแต่ละเดือนเพื่อชดใช้คืนเงินค่าจ้างล่วงหน้าไว้จำนวนร้อยละ ๒๐ (ยี่สิบ) ของจำนวนเงินค่าจ้างในแต่ละเดือน (๑๖) ทั้งนี้ จนกว่าจำนวนเงินที่หักไว้จะครบตามจำนวนเงินค่าจ้างล่วงหน้าที่ผู้รับจ้างได้รับไปแล้ว ยกเว้นค่าจ้างเดือนสุดท้ายจะหักไว้เป็นจำนวนเท่ากับจำนวนเงินค่าจ้างล่วงหน้าที่เหลือทั้งหมด

๕.๓ (ข) (สำหรับสัญญาที่เป็นราคาเหมารวม)

ในการจ่ายเงินค่าจ้างให้แก่ผู้รับจ้างตามข้อ ๔ (ข) ผู้ว่าจ้างจะหักเงินค่าจ้างในแต่ละงวดเพื่อชดใช้คืนเงินค่าจ้างล่วงหน้าไว้จำนวนร้อยละ.....(.....) ของจำนวนเงินค่าจ้างในแต่ละงวดจนกว่าจำนวนเงินที่หักไว้จะครบตามจำนวนเงินค่าจ้างล่วงหน้าที่ผู้รับจ้างได้รับไปแล้ว ยกเว้นค่าจ้างงวดสุดท้ายจะหักไว้เป็นจำนวนเท่ากับจำนวนเงินค่าจ้างล่วงหน้าที่เหลือทั้งหมด

๕.๔ เงินจำนวนใดๆ ก็ตามที่ผู้รับจ้างจะต้องจ่ายให้แก่ผู้ว่าจ้างเพื่อชำระหนี้หรือเพื่อชดใช้ความรับผิดต่างๆ ตามสัญญา ผู้ว่าจ้างจะหักเอาจากเงินค่าจ้างงวดที่จะจ่ายให้แก่ผู้รับจ้างก่อนที่จะหักชดใช้คืนเงินค่าจ้างล่วงหน้า

๕.๕ ในกรณีที่มีการบอกเลิกสัญญา หากเงินค่าจ้างล่วงหน้าที่เหลือเกินกว่าจำนวนเงินที่ผู้รับจ้างจะได้รับหลังจากหักชดใช้ในกรณีอื่นแล้ว ผู้รับจ้างจะต้องจ่ายคืนเงินจำนวนที่เหลือนั้นให้แก่ผู้ว่าจ้าง ภายใน ๗ (เจ็ด) วัน นับถัดจากวันได้รับแจ้งเป็นหนังสือจากผู้ว่าจ้าง

๕.๖ (ก) (สำหรับสัญญาที่เป็นราคาต่อหน่วย)

ผู้ว่าจ้างจะคืนหลักประกันการรับเงินค่าจ้างล่วงหน้าให้แก่ผู้รับจ้าง ต่อเมื่อผู้ว่าจ้างได้หักเงินค่าจ้างไว้ครบจำนวนเงินค่าจ้างล่วงหน้าตามข้อ ๕.๓ (ก) แล้ว เว้นแต่ในกรณีดังต่อไปนี้ผู้รับจ้างมีสิทธิขอคืนหลักประกันการรับเงินค่าจ้างล่วงหน้าบางส่วนก่อนได้

(๑) กรณีผู้รับจ้างได้วางหลักประกันการรับเงินค่าจ้างล่วงหน้าไว้ฉบับเดียวหากผู้ว่าจ้างได้หักเงินค่าจ้างล่วงหน้าไปแล้ว ผู้รับจ้างมีสิทธิขอคืนหลักประกันการรับเงินค่าจ้างล่วงหน้าในส่วนที่ผู้ว่าจ้างได้หักเงินค่าจ้างล่วงหน้าไปแล้วนั้นโดยผู้รับจ้างจะต้องนำหลักประกันการรับเงินค่าจ้างล่วงหน้าฉบับใหม่ที่มีมูลค่าเท่ากับเงินค่าจ้างล่วงหน้าที่เหลืออยู่มาวางให้แก่ผู้ว่าจ้าง

(๒) กรณีผู้รับจ้างได้วางหลักประกันการรับเงินค่าจ้างล่วงหน้าไว้หลายฉบับซึ่งแต่ละฉบับมีมูลค่าเท่ากับจำนวนเงินค่าจ้างล่วงหน้าที่ผู้ว่าจ้างจะต้องหักไว้ในแต่ละงวด หากผู้ว่าจ้างได้หักเงินค่าจ้างล่วงหน้าในงวดใดแล้ว ผู้รับจ้างมีสิทธิขอคืนหลักประกันการรับเงินค่าจ้างล่วงหน้าในงวดนั้นได้

๕.๖ (ข) (สำหรับสัญญาที่เป็นราคาเหมารวม)

ผู้ว่าจ้างจะคืนหลักประกันการรับเงินค่าจ้างล่วงหน้าให้แก่ผู้รับจ้างต่อเมื่อผู้ว่าจ้างได้หักเงินค่าจ้างไว้ครบจำนวนเงินค่าจ้างล่วงหน้าตามข้อ ๕.๓ (ข) แล้ว เว้นแต่ในกรณีดังต่อไปนี้ ผู้รับจ้างมีสิทธิขอคืนหลักประกันการรับเงินค่าจ้างล่วงหน้าบางส่วนก่อนได้

(๑) กรณี ผู้รับจ้างวางหลักประกันการรับเงินค่าจ้างล่วงหน้าไว้ฉบับเดียวหากผู้ว่าจ้างได้หักเงินค่าจ้างล่วงหน้าไปแล้ว ผู้รับจ้างมีสิทธิขอคืนหลักประกันการรับเงินค่าจ้างล่วงหน้าในส่วนที่ผู้ว่าจ้างได้หักเงินค่าจ้างล่วงหน้าไปแล้วนั้น โดยผู้รับจ้างจะต้องนำหลักประกันการรับเงินค่าจ้างล่วงหน้าฉบับใหม่ที่มีมูลค่าเท่ากับเงินค่าจ้างล่วงหน้าที่เหลืออยู่มาวางให้แก่ผู้ว่าจ้าง

(๒) กรณีผู้รับจ้างได้วางหลักประกันการรับเงินค่าจ้างล่วงหน้าไว้หลายฉบับซึ่งแต่ละฉบับมีมูลค่าเท่ากับจำนวนเงินค่าจ้างล่วงหน้าที่ผู้ว่าจ้างจะต้องหักไว้ในแต่ละงวด หากผู้ว่าจ้างได้หักเงินค่าจ้างล่วงหน้าในงวดใดแล้ว ผู้รับจ้างมีสิทธิขอคืนหลักประกันการรับเงินค่าจ้างล่วงหน้าในงวดนั้นได้

ข้อ ๖ การหักเงินประกันผลงาน

ในการจ่ายเงินค่าจ้างให้แก่ผู้รับจ้างแต่ละงวด ผู้ว่าจ้างจะหักเงินจำนวนร้อยละ (.๑๐..) ของเงินที่ต้องจ่ายในงวดนั้นเพื่อเป็นประกันผลงาน ในกรณีที่เงินประกันผลงานถูกหักไว้ไม่ต่ำกว่า ๖ เดือน (สำหรับสัญญาที่เป็นราคาต่อหน่วย) หรือจำนวน-.....บาท (สัญญาที่เป็นราคาเหมารวม) ผู้รับจ้างมีสิทธิที่จะขอเงินประกันผลงานคืนโดยนำหนังสือคำประกันของธนาคาร หรือหนังสือคำประกันอิเล็กทรอนิกส์ ซึ่งออกโดยธนาคารภายในประเทศ มาวางไว้ต่อผู้ว่าจ้างเพื่อเป็นหลักประกันแทนก็ได้

ผู้ว่าจ้างจะคืนเงินประกันผลงาน และ/หรือ หนังสือคำประกันของธนาคารดังกล่าว ตามวรรคหนึ่งโดยไม่มีดอกเบี้ยให้แก่ผู้รับจ้างพร้อมกับการจ่ายเงินงวดสุดท้าย

ข้อ ๗ (ก) กำหนดเวลาแล้วเสร็จและสิทธิของผู้ว่าจ้างในการบอกเลิกสัญญา

ภายในกำหนด...๗...(เจ็ด) วัน นับถัดจากวันลงนามในสัญญา ผู้รับจ้างจะต้องเสนอแผนงานให้เป็นที่พอใจแก่ผู้ว่าจ้าง โดยแสดงถึงขั้นตอนของการทำงานและกำหนดเวลาที่ต้องใช้ในการทำงานหลักต่างๆ ให้แล้วเสร็จ

ผู้รับจ้างต้องเริ่มทำงานที่รับจ้างภายในกำหนด ๑๕...(สิบห้า) วัน นับถัดจากวันที่ได้รับหนังสือแจ้งให้เริ่มงาน และจะต้องทำงานให้แล้วเสร็จภายในกำหนด ๑๘๐...(หนึ่งร้อยแปดสิบ) วัน นับถัดจากวันที่ได้รับหนังสือแจ้งดังกล่าวนี้

ถ้าผู้รับจ้างมิได้เสนอแผนงาน หรือมิได้ลงมือทำงานภายในกำหนดเวลาหรือไม่สามารถทำงานให้แล้วเสร็จตามกำหนดเวลา หรือมีเหตุให้เชื่อได้ว่าผู้รับจ้างไม่สามารถทำงานให้แล้วเสร็จภายในกำหนดเวลาหรือจะแล้วเสร็จล่าช้าเกินกว่ากำหนดเวลา หรือผู้รับจ้างทำผิดสัญญาข้อใดข้อหนึ่ง หรือตกเป็นผู้ถูกพิทักษ์ทรัพย์เด็ดขาด หรือตกเป็นผู้ล้มละลาย หรือเพิกเฉยไม่ปฏิบัติตามคำสั่งของคณะกรรมการตรวจรับพัสดุ หรือผู้ควบคุมงาน หรือบริษัทที่ปรึกษาซึ่งได้รับมอบอำนาจจากผู้ว่าจ้าง ผู้ว่าจ้างมีสิทธิที่จะบอกเลิกสัญญานี้ได้ และมีสิทธิจ้างผู้รับจ้างรายใหม่เข้าทำงานของผู้รับจ้างให้ลุล่วงไปได้ด้วย การใช้สิทธิบอกเลิกสัญญานี้ ไม่กระทบสิทธิของผู้ว่าจ้างที่จะเรียกร้องค่าเสียหายจากผู้รับจ้าง

การที่ผู้ว่าจ้างไม่ใช้สิทธิเลิกสัญญาดังกล่าวข้างต้นนั้น ไม่เป็นเหตุให้ผู้รับจ้างพ้นจากความรับผิดตามสัญญา

ข้อ ๗ (ข) กำหนดเวลาแล้วเสร็จและสิทธิของผู้ว่าจ้างในการบอกเลิกสัญญา

ผู้รับจ้างต้องเริ่มทำงานที่รับจ้างภายในวันที่ ...-... เดือน -..... พ.ศ. ...-... และจะต้องทำงานให้แล้วเสร็จบริบูรณ์ภายในวันที่ ...-... เดือน -..... พ.ศ. ...-... ถ้าผู้รับจ้างมิได้ลงมือทำงานภายในกำหนดเวลา หรือไม่สามารถทำงานให้แล้วเสร็จตามกำหนดเวลา หรือมีเหตุให้เชื่อได้ว่าผู้รับจ้างไม่สามารถทำงานให้แล้วเสร็จภายในกำหนดเวลา หรือจะแล้วเสร็จล่าช้าเกินกว่ากำหนดเวลา หรือผู้รับจ้างทำผิดสัญญาข้อใดข้อหนึ่ง หรือตกเป็นผู้ถูกพิทักษ์ทรัพย์เด็ดขาด หรือตกเป็นผู้ล้มละลาย หรือเพิกเฉยไม่ปฏิบัติตามคำสั่งของคณะกรรมการตรวจรับพัสดุหรือผู้ควบคุมงานหรือบริษัทที่ปรึกษา ซึ่งได้รับมอบอำนาจจากผู้ว่าจ้าง ผู้ว่าจ้างมีสิทธิที่จะบอกเลิกสัญญานี้ได้ และมีสิทธิจ้างผู้รับจ้างรายใหม่เข้าทำงานของผู้รับจ้างให้ลุล่วงไปได้ด้วย การใช้สิทธิบอกเลิกสัญญานี้ไม่กระทบสิทธิของผู้ว่าจ้างที่จะเรียกร้องค่าเสียหายจากผู้รับจ้าง

การที่ผู้ว่าจ้างไม่ใช้สิทธิเลิกสัญญาดังกล่าวข้างต้นไม่เป็นเหตุให้ผู้รับจ้างพ้นจากความรับผิดตามสัญญา

ข้อ ๘ ความรับผิดชอบในความชำรุดบกพร่องของงานจ้าง

เมื่องานแล้วเสร็จบริบูรณ์ และผู้ว่าจ้างได้รับมอบงานจากผู้รับจ้างหรือจากผู้รับจ้างรายใหม่ ในกรณีที่มีการบอกเลิกสัญญาตามข้อ ๗ หากมีเหตุชำรุดบกพร่องหรือเสียหายเกิดขึ้นจากการจ้างนี้ ภายในกำหนด...๓ (สาม)...ปี ...-...(.....) เดือน นับถัดจากวันที่ได้รับมอบงานดังกล่าว ซึ่งความชำรุดบกพร่องหรือเสียหายนั้นเกิดจากความบกพร่องของผู้รับจ้างอันเกิดจากการใช้วัสดุที่ไม่ถูกต้องหรือทำไว้ไม่เรียบร้อย หรือทำไม่ถูกต้องตามมาตรฐานแห่งหลักวิชา ผู้รับจ้างจะต้องรีบทำการแก้ไขให้เป็นที่เรียบร้อยโดยไม่ชักช้า โดยผู้ว่าจ้างไม่ต้องออกเงินใดๆ ในการนี้ทั้งสิ้น หากผู้รับจ้างไม่กระทำการดังกล่าวภายในกำหนด...๑๕ (สิบห้า)...วัน นับถัดจากวันที่ได้รับแจ้งเป็นหนังสือจากผู้ว่าจ้างหรือไม่ทำการแก้ไขให้ถูกต้องเรียบร้อยภายในเวลาที่ผู้ว่าจ้างกำหนด ให้ผู้ว่าจ้างมีสิทธิที่จะทำการนั้นเองหรือจ้างผู้อื่นให้ทำงานนั้น โดยผู้รับจ้างต้องเป็นผู้ออกค่าใช้จ่ายเองทั้งสิ้น

ในกรณีเร่งด่วนจำเป็นต้องรีบแก้ไขเหตุชำรุดบกพร่องหรือเสียหายโดยเร็ว และไม่อาจรอให้ผู้รับจ้างแก้ไขในระยะเวลาที่กำหนดไว้ตามวรรคหนึ่งได้ ผู้ว่าจ้างมีสิทธิเข้าจัดการแก้ไขเหตุชำรุดบกพร่องหรือเสียหายนั้นเอง หรือจ้างผู้อื่นให้ซ่อมแซมความชำรุดบกพร่องหรือเสียหาย โดยผู้รับจ้างต้องรับผิดชอบชำระค่าใช้จ่ายทั้งหมด

การที่ผู้ว่าจ้างทำการนั้นเอง หรือจ้างผู้อื่นให้ทำงานนั้นแทนผู้รับจ้าง ไม่ทำให้ผู้รับจ้างหลุดพ้นจากความรับผิดชอบตามสัญญา หากผู้รับจ้างไม่ชดใช้ค่าใช้จ่ายหรือค่าเสียหายตามที่ผู้ว่าจ้างเรียกร้องผู้ว่าจ้างมีสิทธิบังคับจากหลักประกันการปฏิบัติตามสัญญาได้

ข้อ ๙ การจ้างช่วง

ผู้รับจ้างจะต้องไม่เอางานทั้งหมดหรือแต่บางส่วนแห่งสัญญานี้ไปจ้างช่วงอีกทอดหนึ่ง เว้นแต่การจ้างช่วงงานแต่บางส่วนที่ได้รับอนุญาตเป็นหนังสือจากผู้ว่าจ้างแล้ว การที่ผู้ว่าจ้างได้อนุญาตให้จ้างช่วงงานแต่บางส่วนดังกล่าวนี้ ไม่เป็นเหตุให้ผู้รับจ้างหลุดพ้นจากความรับผิดชอบหรือพันธะหน้าที่ตามสัญญานี้ และผู้รับจ้างจะยังคงต้องรับผิดชอบในความผิดและความประมาทเลินเล่อของผู้รับจ้างช่วงหรือของตัวแทนหรือลูกจ้างของผู้รับจ้างช่วงนั้นทุกประการ

กรณีผู้รับจ้างไปจ้างช่วงงานแต่บางส่วนโดยฝ่าฝืนความในวรรคหนึ่ง ผู้รับจ้างต้องชำระค่าปรับให้แก่ผู้ว่าจ้างเป็นจำนวนเงินในอัตราร้อยละ...๑๒ (...สิบสอง...) ของวงเงินของงานที่จ้างช่วงตามสัญญานี้ ทั้งนี้ ไม่ตัดสิทธิผู้ว่าจ้างในการบอกเลิกสัญญา

ข้อ ๑๐ การควบคุมงานของผู้รับจ้าง

ผู้รับจ้างจะต้องควบคุมงานที่รับจ้างอย่างเอาใจใส่ ด้วยประสิทธิภาพและความชำนาญ และในระหว่างทำงานที่รับจ้างจะต้องจัดให้มีผู้แทนซึ่งทำงานเต็มเวลาเป็นผู้รับผิดชอบควบคุมงานของผู้รับจ้าง ผู้แทนดังกล่าวจะต้องได้รับมอบอำนาจจากผู้รับจ้าง คำสั่งหรือคำแนะนำต่างๆ ที่ผู้ว่าจ้าง คณะกรรมการตรวจรับพัสดุ ผู้ควบคุมงาน หรือบริษัทที่ปรึกษาที่ผู้ว่าจ้างแต่งตั้งได้แจ้งแก่ผู้แทนเช่นว่านั้น ให้ถือว่าเป็นคำสั่งหรือคำแนะนำที่ได้แจ้งแก่ผู้รับจ้าง การแต่งตั้งผู้แทนตามข้อนี้จะต้องทำเป็นหนังสือและต้องได้รับความเห็นชอบเป็นหนังสือจากผู้ว่าจ้าง การเปลี่ยนตัวหรือแต่งตั้งผู้แทนใหม่จะทำได้หากไม่ได้รับความเห็นชอบเป็นหนังสือจากผู้ว่าจ้างก่อน

ผู้ว่าจ้างมีสิทธิที่จะขอให้เปลี่ยนตัวผู้แทนตามวรรคหนึ่ง โดยแจ้งเป็นหนังสือไปยังผู้รับจ้าง และผู้รับจ้างจะต้องทำการเปลี่ยนตัวผู้แทนนั้นโดยพลัน โดยไม่คิดค่าจ้างหรือราคาเพิ่มหรืออ้างเป็นเหตุเพื่อขยายอายุสัญญาอันเนื่องมาจากเหตุนี้

ข้อ ๑๑ ความรับผิดชอบของผู้รับจ้าง

ผู้รับจ้างจะต้องรับผิดชอบต่ออุบัติเหตุ ความเสียหาย หรือภัยอันตรายใดๆ อันเกิดจากการปฏิบัติงานของผู้รับจ้าง และจะต้องรับผิดชอบต่อความเสียหายจากการกระทำของลูกจ้างหรือตัวแทนของผู้รับจ้าง และจากการปฏิบัติงานของผู้รับจ้างช่วงด้วย (ถ้ามี)

ความเสียหายใดๆ อันเกิดแก่งานที่ผู้รับจ้างได้ทำขึ้น แม้จะเกิดขึ้นเพราะเหตุสุดวิสัยก็ตาม ผู้รับจ้างจะต้องรับผิดชอบโดยซ่อมแซมให้คืนดีหรือเปลี่ยนให้ใหม่โดยค่าใช้จ่ายของผู้รับจ้างเอง เว้นแต่ความเสียหายนั้นเกิดจากความผิดของผู้ว่าจ้าง ทั้งนี้ ความรับผิดชอบของผู้รับจ้างดังกล่าวในข้อนี้จะสิ้นสุดลง เมื่อผู้ว่าจ้างได้รับมอบงานครั้งสุดท้าย ซึ่งหลังจากนั้นผู้รับจ้างคงต้องรับผิดชอบเพียงในกรณีชำรุดบกพร่อง หรือความเสียหายดังกล่าวในข้อ ๘ เท่านั้น

ผู้รับจ้างจะต้องรับผิดชอบต่อบุคคลภายนอกในความเสียหายใดๆ อันเกิดจากการปฏิบัติงานของผู้รับจ้าง หรือลูกจ้างหรือตัวแทนของผู้รับจ้าง รวมถึงผู้รับจ้างช่วง (ถ้ามี) ตามสัญญาฯ หากผู้ว่าจ้าง ถูกเรียกร้องหรือฟ้องร้องหรือต้องชดใช้ค่าเสียหายให้แก่บุคคลภายนอกไปแล้ว ผู้รับจ้างจะต้องดำเนินการใดๆ เพื่อให้มีการว่าต่างแก่ต่างให้แก่ผู้ว่าจ้างโดยค่าใช้จ่ายของผู้รับจ้างเอง รวมทั้งผู้รับจ้างจะต้องชดใช้ค่าเสียหายนั้นๆ ตลอดจนค่าใช้จ่ายใดๆ อันเกิดจากการถูกเรียกร้องหรือถูกฟ้องร้องให้แก่ผู้ว่าจ้างทันที

ข้อ ๑๒ การจ่ายเงินแก่ลูกจ้าง

ผู้รับจ้างจะต้องจ่ายเงินแก่ลูกจ้างที่ผู้รับจ้างได้จ้างมาในอัตราและตามกำหนดเวลาที่ผู้รับจ้างได้ตกลงหรือทำสัญญาไว้ต่อลูกจ้างดังกล่าว

ถ้าผู้รับจ้างไม่จ่ายเงินค่าจ้างหรือค่าทดแทนอื่นใดแก่ลูกจ้างดังกล่าวในวรรคหนึ่ง ผู้ว่าจ้างมีสิทธิที่จะเอาเงินค่าจ้างที่จะต้องจ่ายแก่ผู้รับจ้างมาจ่ายให้แก่ลูกจ้างของผู้รับจ้างดังกล่าว และให้ถือว่าผู้ว่าจ้างได้จ่ายเงินจำนวนนั้นเป็นค่าจ้างให้แก่ผู้รับจ้างตามสัญญาแล้ว

ผู้รับจ้างจะต้องจัดให้มีประกันภัยสำหรับลูกจ้างทุกคนที่จ้างมาทำงาน โดยให้ครอบคลุมถึงความรับผิดชอบทั้งปวงของผู้รับจ้าง รวมทั้งผู้รับจ้างช่วง (ถ้ามี) ในกรณีความเสียหายที่คิดค่าสินไหมทดแทนได้ตามกฎหมาย ซึ่งเกิดจากอุบัติเหตุหรือภัยอันตรายใดๆ ต่อลูกจ้างหรือบุคคลอื่นที่ผู้รับจ้างหรือผู้รับจ้างช่วงจ้างมาทำงาน ผู้รับจ้างจะต้องส่งมอบกรมธรรม์ประกันภัยดังกล่าวพร้อมทั้งหลักฐานการชำระเบี้ยประกันให้แก่ผู้ว่าจ้างเมื่อผู้ว่าจ้างเรียกร้อง

ข้อ ๑๓ การตรวจงานจ้าง

ถ้าผู้ว่าจ้างแต่งตั้งคณะกรรมการตรวจรับพัสดุ ผู้ควบคุมงาน หรือบริษัทที่ปรึกษาเพื่อควบคุมการทำงานของผู้รับจ้าง คณะกรรมการตรวจรับพัสดุ ผู้ควบคุมงาน หรือบริษัทที่ปรึกษานั้นมีอำนาจเข้าไปตรวจการงานในโรงงานและสถานที่ก่อสร้างได้ตลอดเวลา และผู้รับจ้างจะต้องอำนวยความสะดวกและให้ความช่วยเหลือในการนั้นตามสมควร

การที่มีคณะกรรมการตรวจรับพัสดุ ผู้ควบคุมงาน หรือบริษัทที่ปรึกษานั้น หากทำให้ผู้รับจ้างพ้นความรับผิดชอบตามสัญญาในข้อใดข้อหนึ่งไม่

ข้อ ๑๔ แบบรูปและรายการละเอียดคลาดเคลื่อน

ผู้รับจ้างรับรองว่าได้ตรวจสอบและทำความเข้าใจในแบบรูปและรายการละเอียดโดยถี่ถ้วนแล้ว หากปรากฏว่าแบบรูปและรายการละเอียดนั้นผิดพลาดหรือคลาดเคลื่อนไปจากหลักการทางวิศวกรรมหรือทางเทคนิค ผู้รับจ้างตกลงที่จะปฏิบัติตามคำวินิจฉัยของผู้ว่าจ้าง คณะกรรมการตรวจรับพัสดุผู้ควบคุมงาน หรือบริษัทที่ปรึกษาที่ผู้ว่าจ้างแต่งตั้ง เพื่อให้งานแล้วเสร็จบริบูรณ์ คำวินิจฉัยดังกล่าวให้ถือเป็นที่สุด โดยผู้รับจ้างจะคิดค่าจ้าง ค่าเสียหาย หรือค่าใช้จ่ายใดๆ เพิ่มขึ้นจากผู้ว่าจ้าง หรือขอขยายอายุสัญญาไม่ได้

ข้อ ๑๕ การควบคุมงานโดยผู้ว่าจ้าง

ผู้รับจ้างตกลงว่าคณะกรรมการตรวจรับพัสดุ ผู้ควบคุมงาน หรือบริษัทที่ปรึกษาที่ผู้ว่าจ้างแต่งตั้ง มีอำนาจที่จะตรวจสอบและควบคุมงานเพื่อให้เป็นไปตามสัญญาและมีอำนาจที่จะสั่งให้แก้ไขเปลี่ยนแปลงเพิ่มเติม หรือตัดทอนซึ่งงานตามสัญญา หากผู้รับจ้างขัดขืนไม่ปฏิบัติตาม ผู้ว่าจ้าง คณะกรรมการตรวจรับพัสดุ ผู้ควบคุมงาน หรือบริษัทที่ปรึกษา มีอำนาจที่จะสั่งให้หยุดการนั้นชั่วคราวได้ ความล่าช้าในกรณีเช่นนี้ ผู้รับจ้างจะถือเป็นเหตุขอขยายระยะเวลาการปฏิบัติงานตามสัญญาหรือเรียกชดเชยค่าเสียหายใด ๆ ไม่ได้ทั้งสิ้น

ข้อ ๑๖ งานพิเศษและการแก้ไขงาน

ผู้ว่าจ้างมีสิทธิที่จะสั่งเป็นหนังสือให้ผู้รับจ้างทำงานพิเศษซึ่งไม่ได้แสดงไว้หรือรวมอยู่ในเอกสารสัญญา หากงานพิเศษนั้นๆ อยู่ในขอบข่ายทั่วไปแห่งวัตถุประสงค์ของสัญญา นอกจากนี้ผู้ว่าจ้างยังมีสิทธิสั่งให้เปลี่ยนแปลงหรือแก้ไขแบบรูปและข้อกำหนดต่างๆ ในเอกสารสัญญานี้ด้วย

อัตราค่าจ้างหรือราคาที่กำหนดไว้ในสัญญานี้ ให้กำหนดใช้สำหรับงานพิเศษหรืองานที่เพิ่มเติมขึ้น หรือตัดทอนลงทั้งปวงตามคำสั่งของผู้ว่าจ้าง หากในสัญญาไม่ได้กำหนดไว้ถึงอัตราค่าจ้าง หรือราคาใดๆ ที่จะนำมาใช้สำหรับงานพิเศษหรืองานที่เพิ่มขึ้นหรือลดลงดังกล่าว ผู้ว่าจ้างและผู้รับจ้างจะได้ตกลงกันที่จะกำหนดอัตราค่าจ้างหรือราคาที่เพิ่มขึ้นหรือลดลง รวมทั้งการขยายระยะเวลา (ถ้ามี) กันใหม่เพื่อความเหมาะสม ในกรณีที่ตกลงกันไม่ได้ ผู้ว่าจ้างจะกำหนดอัตราค่าจ้างหรือราคาตามแต่ผู้ว่าจ้างจะเห็นว่าเหมาะสมและถูกต้อง ซึ่งผู้รับจ้างจะต้องปฏิบัติงานตามคำสั่งของผู้ว่าจ้างไปก่อนเพื่อมิให้เกิดความเสียหายแก่งานที่จ้าง

ข้อ ๑๗ ค่าปรับ

หากผู้รับจ้างไม่สามารถทำงานให้แล้วเสร็จภายในเวลาที่กำหนดไว้ในสัญญา และผู้ว่าจ้างยังมีได้บอกเลิกสัญญา ผู้รับจ้างจะต้องชำระค่าปรับให้แก่ผู้ว่าจ้างเป็นจำนวนเงินวันละ๐.๒๕%.....บาท (.....) และจะต้องชำระค่าใช้จ่ายในการควบคุมงาน (ถ้ามี) ในเมื่อผู้ว่าจ้างต้องจ้างผู้ควบคุมงานอีกต่อหนึ่งเป็นจำนวนเงินวันละ.....-.....บาท (.....-.....) นับถัดจากวันที่ครบกำหนดเวลาแล้วเสร็จของงานตามสัญญาหรือวันที่ผู้ว่าจ้างได้ขยายเวลาทำงานให้ จนถึงวันที่ทำงานแล้วเสร็จจริง นอกจากนี้ ผู้รับจ้างยอมให้ผู้ว่าจ้างเรียกค่าเสียหายอันเกิดขึ้นจากการที่ ผู้รับจ้างทำงานล่าช้าเฉพาะส่วนที่เกินกว่าจำนวนค่าปรับและค่าใช้จ่ายดังกล่าวได้อีกด้วย

ในระหว่างที่ผู้ว่าจ้างยังมีได้บอกเลิกสัญญานั้น หากผู้ว่าจ้างเห็นว่าผู้รับจ้างจะไม่สามารถปฏิบัติตามสัญญาต่อไปได้ ผู้ว่าจ้างจะใช้สิทธิบอกเลิกสัญญาและใช้สิทธิตามข้อ ๑๘ ก็ได้ และถ้าผู้ว่าจ้าง ได้แจ้งข้อเรียกร้องไปยังผู้รับจ้างเมื่อครบกำหนดเวลาแล้วเสร็จของงานขอให้ชำระค่าปรับแล้ว ผู้ว่าจ้างมีสิทธิ ที่จะปรับผู้รับจ้างจนถึงวันบอกเลิกสัญญาได้อีกด้วย

ข้อ ๑๘ สิทธิของผู้ว่าจ้างภายหลังบอกเลิกสัญญา

ในกรณีที่ผู้ว่าจ้างบอกเลิกสัญญา ผู้ว่าจ้างอาจทำงานนั้นเองหรือว่าจ้างผู้อื่นให้ทำงานนั้นต่อจนแล้วเสร็จก็ได้ ผู้ว่าจ้างหรือผู้รับจ้างทำงานนั้นต่อมีสิทธิใช้เครื่องใช้ในการก่อสร้าง สิ่งที่สร้างขึ้นชั่วคราวสำหรับงานก่อสร้าง และวัสดุต่าง ๆ ซึ่งเห็นว่าจะต้องสงวนเอาไว้เพื่อการปฏิบัติงานตามสัญญาตามที่เห็นสมควร

ในกรณีดังกล่าว ผู้ว่าจ้างมีสิทธิริบหรือบังคับจากหลักประกันการปฏิบัติตามสัญญาทั้งหมดหรือบางส่วน ตามแต่จะเห็นสมควร นอกจากนั้น ผู้รับจ้างจะต้องรับผิดชอบในค่าเสียหายซึ่งเป็นจำนวนเกินกว่าหลักประกันการปฏิบัติตามสัญญา รวมทั้งค่าใช้จ่ายที่เพิ่มขึ้นในการทำงานนั้นต่อให้แล้วเสร็จตามสัญญา ตลอดจนค่าใช้จ่ายในการควบคุมงานเพิ่ม (ถ้ามี) ซึ่งผู้ว่าจ้างจะหักเอาจากเงินประกันผลงานหรือจำนวนเงินใดๆ ที่จะจ่ายให้แก่ผู้รับจ้างก็ได้

ข้อ ๑๙ การบังคับค่าปรับ ค่าเสียหาย และค่าใช้จ่าย

ในกรณีที่ผู้รับจ้างไม่ปฏิบัติตามสัญญาข้อใดข้อหนึ่งด้วยเหตุใด ๆ ก็ตาม จนเป็นเหตุให้เกิดค่าปรับ ค่าเสียหาย หรือค่าใช้จ่ายแก่ผู้ว่าจ้าง ผู้รับจ้างต้องชดใช้ค่าปรับ ค่าเสียหาย หรือค่าใช้จ่ายดังกล่าวให้แก่ผู้ว่าจ้างโดยสิ้นเชิงภายในกำหนด ๑๕ (สิบห้า) วัน นับถัดจากวันที่ได้รับแจ้งเป็นหนังสือจากผู้ว่าจ้าง หากผู้รับจ้างไม่ชดใช้ให้ถูกต้องครบถ้วนภายในระยะเวลาดังกล่าวให้ผู้ว่าจ้าง มีสิทธิที่จะหักเอาจากจำนวนเงินค่าจ้างที่ต้องชำระ หรือจากเงินประกันผลงานของผู้รับจ้าง หรือบังคับจากหลักประกันการปฏิบัติตามสัญญาได้ทันที

หากค่าปรับ ค่าเสียหาย หรือค่าใช้จ่ายที่บังคับจากเงินค่าจ้างที่ต้องชำระ เงินประกันผลงานหรือหลักประกันการปฏิบัติตามสัญญาแล้วยังไม่เพียงพอ ผู้รับจ้างยินยอมชำระส่วนที่เหลือที่ยังขาดอยู่จนครบถ้วนตามจำนวนค่าปรับ ค่าเสียหาย หรือค่าใช้จ่ายนั้น ภายในกำหนด ๗ (เจ็ด) วัน นับถัดจากวันที่ได้รับแจ้งเป็นหนังสือจากผู้ว่าจ้าง

หากมีเงินค่าจ้างตามสัญญาที่หักไว้จ่ายเป็นค่าปรับ ค่าเสียหาย หรือค่าใช้จ่ายแล้วยังเหลืออยู่อีกเท่าใด ผู้ว่าจ้างจะคืนให้แก่ผู้รับจ้างทั้งหมด

ข้อ ๒๐ การทำบริเวณก่อสร้างให้เรียบร้อย

ผู้รับจ้างจะต้องรักษาบริเวณสถานที่ปฏิบัติงานตามสัญญานี้ รวมทั้งโรงงานหรือสิ่งอำนวยความสะดวกในการทำงานของผู้รับจ้าง ลูกจ้าง ตัวแทน หรือผู้รับจ้างช่วง (ถ้ามี) ให้สะอาด ปลอดภัย และมีประสิทธิภาพในการใช้งานตลอดระยะเวลาการจ้าง และเมื่อทำงานเสร็จสิ้นแล้วจะต้องขนย้ายบรรดาเครื่องใช้ในการทำงานจ้างรวมทั้งวัสดุ ขยะมูลฝอย และสิ่งก่อสร้างชั่วคราวต่างๆ (ถ้ามี) ทั้งจะต้องกลบเกลี่ยพื้นดินให้เรียบร้อยเพื่อให้บริเวณทั้งหมดอยู่ในสภาพที่สะอาดและใช้การได้ทันที

ข้อ ๒๑ การงดหรือลดค่าปรับ หรือการขยายเวลาปฏิบัติงานตามสัญญา

ในกรณีที่มีเหตุเกิดจากความผิดหรือความบกพร่องของฝ่ายผู้ว่าจ้าง หรือเหตุสุดวิสัย หรือเกิดจากพฤติการณ์อันหนึ่งอันใดที่ผู้รับจ้างไม่ต้องรับผิดชอบตามกฎหมาย หรือเหตุอื่นตามที่กำหนดในกฎกระทรวง ซึ่งออกตามความในกฎหมายว่าด้วยการจัดซื้อจัดจ้างและการบริหารพัสดุภาครัฐ ทำให้ผู้รับจ้างไม่สามารถทำงานให้แล้วเสร็จตามเงื่อนไขและกำหนดเวลาแห่งสัญญานี้ได้ ผู้รับจ้างจะต้องแจ้งเหตุหรือพฤติการณ์ดังกล่าวพร้อมหลักฐานเป็นหนังสือให้ผู้ว่าจ้างทราบ เพื่อขงดหรือลดค่าปรับ หรือขยายเวลาทำงานออกไปภายใน ๑๕ (สิบห้า) วันนับถัดจากวันที่เหตุนั้นสิ้นสุดลง หรือตามที่กำหนดในกฎกระทรวงดังกล่าว แล้วแต่กรณี

ถ้าผู้รับจ้างไม่ปฏิบัติให้เป็นไปตามความในวรรคหนึ่ง ให้ถือว่าผู้รับจ้างได้ละสิทธิเรียกร้องในการที่จะขงดหรือลดค่าปรับ หรือขยายเวลาทำงานออกไปโดยไม่มีเงื่อนไขใดๆ ทั้งสิ้น เว้นแต่กรณีเหตุเกิดจากความผิดหรือความบกพร่องของฝ่ายผู้ว่าจ้างซึ่งมีหลักฐานชัดเจนหรือผู้ว่าจ้างทราบที่อยู่แล้วตั้งแต่นั้น

การงดหรือลดค่าปรับ หรือขยายกำหนดเวลาทำงานตามวรรคหนึ่ง อยู่ในดุลพินิจของผู้ว่าจ้างที่จะพิจารณาตามที่เห็นสมควร

ข้อ ๒๒ การใช้เรือไทย

ในการปฏิบัติตามสัญญานี้ หากผู้รับจ้างจะต้องสั่งหรือนำของเข้ามาจากต่างประเทศรวมทั้งเครื่องมือและอุปกรณ์ที่ต้องนำเข้ามาเพื่อปฏิบัติงานตามสัญญา ไม่ว่าผู้รับจ้างจะเป็นผู้นำของเข้ามาเองหรือนำเข้ามาโดยผ่านตัวแทนหรือบุคคลอื่นใด ถ้าสิ่งของนั้นต้องนำเข้ามาโดยทางเรือในเส้นทางเดินเรือ ที่มีเรือไทยเดินอยู่และสามารถให้บริการรับขนได้ตามที่รัฐมนตรีว่าการกระทรวงคมนาคมประกาศกำหนด ผู้รับจ้างต้องจัดการให้สิ่งของดังกล่าวบรรทุกโดยเรือไทยหรือเรือที่มีสิทธิเช่นเดียวกับเรือไทยจากต่างประเทศมายังประเทศไทย เว้นแต่จะได้รับอนุญาตจากกรมเจ้าท่าก่อนบรรทุกของนั้นลงเรืออื่นที่มีใช้เรือไทยหรือเป็นของที่รัฐมนตรีว่าการกระทรวงคมนาคมประกาศยกเว้นให้บรรทุกโดยเรืออื่นได้ทั้งนี้ไม่ว่าการสั่งหรือนำเข้าสิ่งของดังกล่าวจากต่างประเทศจะเป็นแบบใด

ในการส่งมอบงานตามสัญญาให้แก่ผู้ว่าจ้าง ถ้างานนั้นมีสิ่งของตามวรรคหนึ่ง ผู้รับจ้างจะต้องส่งมอบใบตราส่ง (Bill of Lading) หรือสำเนาใบตราส่งสำหรับของนั้น ซึ่งแสดงว่าได้บรรทุกมา โดยเรือไทยหรือเรือที่มีสิทธิเช่นเดียวกับเรือไทยให้แก่ผู้ว่าจ้างพร้อมกับการส่งมอบงานด้วย

ในกรณีที่สิ่งของดังกล่าวไม่ได้บรรทุกจากต่างประเทศมายังประเทศไทยโดยเรือไทยหรือเรือที่มีสิทธิเช่นเดียวกับเรือไทย ผู้รับจ้างต้องส่งมอบหลักฐานซึ่งแสดงว่าได้รับอนุญาตจากกรมเจ้าท่า ให้บรรทุกของโดยเรืออื่นได้หรือหลักฐานซึ่งแสดงว่าได้ชำระค่าธรรมเนียมพิเศษเนื่องจากการไม่บรรทุกของโดยเรือไทยตามกฎหมายว่าด้วยการส่งเสริมการพาณิชย์แล้วอย่างใดอย่างหนึ่งแก่ผู้ว่าจ้างด้วย

ในกรณีที่ผู้รับจ้างไม่ส่งมอบหลักฐานอย่างใดอย่างหนึ่งดังกล่าวในวรรคสองและวรรคสาม ให้แก่ผู้ว่าจ้าง แต่จะขอส่งมอบงานดังกล่าวให้ผู้ว่าจ้างก่อนโดยไม่รับชำระเงินค่าจ้าง ผู้ว่าจ้างมีสิทธิรับงานดังกล่าวไว้ก่อน และชำระเงินค่าจ้างเมื่อผู้รับจ้างได้ปฏิบัติตามต้องครบถ้วนดังกล่าวแล้วได้

ข้อ ๒๓ มาตรฐานฝีมือช่าง

ผู้รับจ้างตกลงเป็นเงื่อนไขสำคัญว่า ผู้รับจ้างจะต้องมีและใช้ผู้ผ่านการทดสอบมาตรฐานฝีมือช่าง จาก คณะกรรมการกำหนดมาตรฐานและทดสอบฝีมือแรงงาน หรือสถาบันของราชการอื่น หรือผู้มีวุฒิบัตรระดับ ปวช. ปวส. หรือ ปวท. หรือเทียบเท่าจากสถาบันการศึกษาที่ ก.พ. รับรองให้เข้ารับราชการได้ ในอัตราไม่ต่ำกว่าร้อยละ ๑๐ (สิบ) ของแต่ละสาขาช่าง แต่จะต้องมีช่างจำนวนอย่างน้อย ๑ (หนึ่ง) คน ในแต่ละสาขาช่างดังต่อไปนี้

๒๓.๑ วิศวกรโยธา

ผู้รับจ้างจะต้องจัดทำบัญชีแสดงจำนวนช่างทั้งหมดโดยจำแนกตามแต่ละสาขาช่าง และระดับช่าง พร้อมกับระบุรายชื่อช่างผู้ผ่านการทดสอบมาตรฐานฝีมือช่างหรือผู้มีวุฒิบัตรดังกล่าว ในวรรคหนึ่ง นำมาแสดงพร้อมหลักฐานต่างๆ ต่อคณะกรรมการตรวจรับพัสดุ หรือผู้ควบคุมงานก่อนเริ่มลงมือทำงาน และพร้อมที่จะให้ผู้ว่าจ้างหรือเจ้าหน้าที่ของผู้ว่าจ้างตรวจสอบดูได้ตลอดเวลาทำงานตามสัญญาของผู้รับจ้าง

ข้อ ๒๔. การปรับราคาค่าจ้าง

ผู้ว่าจ้างและผู้รับจ้าง ตกลงกันให้ใช้สัญญาปรับราคาได้ สำหรับราคางานก่อสร้างตามสัญญานี้โดยการนำสูตร Escalation Factor (K) มาใช้คำนวณราคาค่างานที่เปลี่ยนแปลงไป โดยวิธีการต่อไปนี้ ตามเงื่อนไข หลักเกณฑ์ สูตรและวิธีคำนวณที่ใช้กับสัญญาแบบปรับราคาได้ตามมติคณะรัฐมนตรีเมื่อวันที่ ๒๒ สิงหาคม ๒๕๓๒ เรื่องการพิจารณาช่วยเหลือผู้ประกอบการก่อสร้าง ตามหนังสือสำนักเลขาธิการ คณะรัฐมนตรี ที่ นร ๐๒๐๓/ว ๑๐๙ ลงวันที่ ๒๔ สิงหาคม ๒๕๓๒

สูตรการปรับราคา (สูตรค่า K) จะต้องคงที่ที่ระดับที่กำหนดไว้ในวันแล้วเสร็จตามที่กำหนดไว้ในสัญญา หรือภายในระยะเวลาที่ผู้ว่าจ้าง ได้ขยายออกไป โดยจะใช้สูตรของทางราชการที่ได้ระบุตามภาคผนวก ข้อ ๒.๔ ผนวก ๔

สัญญานี้ทำขึ้นเป็นสองฉบับ มีข้อความถูกต้องตรงกัน คู่สัญญาได้อ่านและเข้าใจข้อความโดยละเอียดตลอดแล้ว จึงได้ลงลายมือชื่อ พร้อมทั้งประทับตรา (ถ้ามี) ไว้เป็นสำคัญต่อหน้าพยาน และคู่สัญญาต่างยึดถือไว้ฝ่ายละหนึ่งฉบับ

ลงชื่อ.....ผู้ว่าจ้าง
(.....)

ลงชื่อ.....ผู้รับจ้าง
(.....)

ลงชื่อ.....พยาน
(.....)

ลงชื่อ.....พยาน
(.....)

(นายชิตพล เหล่าอัน)

ผู้อำนวยการแขวงทางหลวง รักษาราชการแทน
ผู้อำนวยการแขวงทางหลวงนครราชสีมาที่ ๒

(นายจิระพงศ์ เหนือทิพย์)

ผู้อำนวยการสำนักงานทางหลวงที่ ๑๑

เอกสารแนบท้ายประกาศประกวดราคาจ้างก่อสร้างด้วยวิธีประกวดราคาอิเล็กทรอนิกส์ (e-bidding) ข้อ ๑.๔ (๑)

แบบหนังสือค้ำประกัน

(หลักประกันการเสนอราคาการจ้าง)

เอกสารแนบท้ายประกวดราคาจ้างเลขที่ คค ๐๖๑๒๖/eb/

/๒๕๖๖ ลงวันที่

เลขที่.....

วันที่.....

ข้าพเจ้า.....(ชื่อธนาคาร/บริษัทเงินทุน).....สำนักงานตั้งอยู่เลขที่.....ถนน.....

ตำบล/แขวง.....อำเภอ/เขต.....จังหวัด.....โดย.....

ผู้มีอำนาจลงนามผูกพันธนาคาร/บริษัทเงินทุน ขอทำหนังสือค้ำประกันฉบับนี้ให้ไว้ต่อ.....ชื่อหน่วยงานของรัฐผู้ประกวดราคา).....
.....ดั่งมีข้อความต่อไปนี้

๑. ตามที่.....(ชื่อผู้ยื่นข้อเสนอ).....ได้ยื่นซองประกวดราคาสำหรับการจัดจ้าง.....
ตามเอกสารประกวดราคาเลขที่..... ซึ่งต้องวางหลักประกันของตามเงื่อนไขการประกวดราคาต่อ
.....(ชื่อหน่วยงานของรัฐผู้ประกวดราคา)..... เป็นจำนวนเงิน.....บาท (.....) นั้น

ข้าพเจ้ายินยอมผูกพันตนโดยไม่มีเงื่อนไขที่จะค้ำประกันการชำระเงินตามสิทธิเรียกร้องของ.....
(ชื่อหน่วยงานของรัฐผู้ประกวดราคา)..... จำนวนไม่เกินบาท (.....)

ในฐานะเป็นลูกหนี้ร่วม ในกรณี.....(ชื่อผู้ยื่นข้อเสนอ)..... ไม่ปฏิบัติตามเงื่อนไขในการประกวดราคาอันเป็นเหตุให้
.....(ชื่อหน่วยงานของรัฐผู้ประกวดราคา)..... มีสิทธิริบหลักประกันของประกวดราคาหรือขอใช้ค่าเสียหายใด ๆ

รวมทั้งกรณีที่.....(ชื่อผู้ยื่นข้อเสนอ).....ได้ถอนใบเสนอราคาของตนภายในระยะเวลาที่ใบเสนอราคายังมีผลอยู่
หรือมิได้ไปลงนามในสัญญาเมื่อได้รับแจ้งไปทำสัญญา หรือมิได้วางหลักประกันสัญญาภายในระยะเวลาที่กำหนดในเอกสาร

ประกวดราคา โดย.....(ชื่อหน่วยงานของรัฐผู้ประกวดราคา)..... ไม่จำเป็นต้องเรียกร้องให้(ชื่อผู้ยื่นข้อเสนอ).....
ชำระหนี้ก่อน

๒. หนังสือค้ำประกันนี้มีผลใช้บังคับตั้งแต่วันที่.....เดือน.....พ.ศ. ถึงวันที่.....
เดือน.....พ.ศ. และข้าพเจ้าจะไม่เพิกถอนการค้ำประกันนี้ภายในระยะเวลาที่กำหนดไว้

๓. ถ้า.....(ชื่อผู้ยื่นข้อเสนอ)..... ขยายกำหนดเวลายื่นราคาของการเสนอราคาออกไป ข้าพเจ้า
ยินยอมที่จะขยายกำหนดระยะเวลาการค้ำประกันนี้ออกไปตลอดระยะเวลายื่นราคาที่ได้ขยายออกไปดังกล่าว

ข้าพเจ้าได้ลงนามและประทับตราไว้ต่อหน้าพยานเป็นสำคัญ

(ลงชื่อ).....ผู้ค้ำประกัน

(.....)

ตำแหน่ง.....

(ลงชื่อ).....พยาน

(.....)

(ลงชื่อ).....พยาน

(.....)

(นายจิระพงศ์ เทพพิทักษ์)

ผู้อำนวยการสำนักงานทางหลวงที่ ๑๐

ปฏิบัติราชการแทน อธิบดีกรมทางหลวง

แบบหนังสือคำประกัน
(หลักประกันสัญญาจ้าง)

เอกสารแนบท้ายประกวดราคาจ้างเลขที่ คค ๐๖๑๒๖/eb/

/๒๕๖๖ ลงวันที่

เลขที่.....

วันที่.....

ข้าพเจ้า.....(ชื่อธนาคาร).....สำนักงานตั้งอยู่เลขที่.....ถนน.....
ตำบล/แขวง.....อำเภอ/เขต.....จังหวัด.....โดย.....ผู้มีอำนาจลงนามผูกพัน
ธนาคาร ขอทำหนังสือคำประกันฉบับนี้ไว้ต่อ.....(ชื่อหน่วยงานของรัฐผู้ว่าจ้าง)..... ซึ่งต่อไปนี้เรียกว่า “ผู้ว่าจ้าง”
ดังมีข้อความต่อไปนี้

๑. ตามที่.....(ชื่อผู้รับจ้าง).....ซึ่งต่อไปนี้เรียกว่า “ผู้รับจ้าง” ได้
ทำสัญญาจ้าง.....กับผู้ว่าจ้างตามสัญญาเลขที่.....ลงวันที่.....เดือน.....
พ.ศ. ซึ่งผู้รับจ้างต้องวางหลักประกันการปฏิบัติตามสัญญาต่อผู้ว่าจ้างเป็นจำนวนเงิน.....บาท
(.....) ซึ่งเท่ากับร้อยละ.....(.....) ของมูลค่าทั้งหมดของสัญญา

ข้าพเจ้ายินยอมผูกพันตนโดยไม่มีเงื่อนไขที่จะคำประกันในการชำระเงินให้ตามสิทธิเรียกร้องของผู้ว่าจ้าง
จำนวนไม่เกินบาท (.....) ในฐานะเป็นลูกหนี้ร่วม ในกรณีที่ผู้รับจ้าง
ก่อให้เกิดความเสียหายใด ๆ หรือต้องชำระค่าปรับ หรือค่าใช้จ่ายใด ๆ หรือผู้รับจ้างมิได้ปฏิบัติตามภาระหน้าที่ใด ๆ ที่กำหนด
ในสัญญาดังกล่าวข้างต้น ทั้งนี้โดยผู้ว่าจ้างไม่จำเป็นต้องเรียกร้องให้ผู้รับจ้างชำระหนี้ดังกล่าวก่อน

๒. หนังสือคำประกันนี้มีผลใช้บังคับตั้งแต่วันที่.....เดือน.....พ.ศ. ถึงวันที่
เดือน.....พ.ศ. และข้าพเจ้าจะไม่เพิกถอนการคำประกันภายในระยะเวลาที่กำหนดไว้

๓. หากผู้ว่าจ้างได้ขยายระยะเวลาให้แก่ผู้รับจ้าง ให้ถือว่าข้าพเจ้ายินยอมในกรณีนั้น ๆ ด้วย โดยให้ขยาย
ระยะเวลาการคำประกันนี้ออกไปตลอดระยะเวลาที่ผู้ว่าจ้างได้ขยายระยะเวลาให้แก่ผู้รับจ้างดังกล่าวข้างต้น
ข้าพเจ้าได้ลงนามและประทับตราไว้ต่อหน้าพยานเป็นสำคัญ

(ลงชื่อ).....ผู้คำประกัน

(.....)

ตำแหน่ง.....

(ลงชื่อ).....พยาน

(.....)

(ลงชื่อ).....พยาน

(.....)

*หมายเหตุ : กรณีลงนามในสัญญาจ้างตามปกติ ให้หน่วยงานของรัฐระบุวันที่หนังสือคำประกันเริ่มมีผลใช้บังคับให้มีผล
ตั้งแต่วันที่ทำสัญญาจ้าง

(นายจิระพงศ์ เทพพิทักษ์)

ผู้อำนวยการสำนักงานทางหลวงที่ ๑๐
ปฏิบัติราชการแทน อธิบดีกรมทางหลวง

แบบหนังสือค้ำประกัน

(หลักประกันการรับเงินค้ำจ้างล่วงหน้า)

เอกสารแนบท้ายประกวดราคาจ้างเลขที่ คค ๐๖๑๒๖/eb/

/๒๕๖๖ ลงวันที่

เลขที่.....

วันที่.....

ข้าพเจ้า.....(ชื่อธนาคาร).....สำนักงานตั้งอยู่เลขที่.....ถนน.....

ตำบล/แขวง.....อำเภอ/เขต.....จังหวัด.....โดย.....ผู้มีอำนาจลงนามผูกพัน
ธนาคาร ขอทำหนังสือค้ำประกันฉบับนี้ให้ไว้ต่อ.....(ชื่อหน่วยงานของรัฐผู้ว่าจ้าง)..... ซึ่งต่อไปนี้เรียกว่า “ผู้ว่าจ้าง”
ดังมีข้อความต่อไปนี้

๑. ตามที่.....(ชื่อผู้รับจ้าง).....ซึ่งต่อไปนี้เรียกว่า “ผู้รับจ้าง” ได้
ทำสัญญากับผู้ว่าจ้าง ตามสัญญาเลขที่.....ลงวันที่.....เดือน..... พ.ศ. ซึ่งผู้รับจ้างมี
สิทธิที่จะขอรับเงินค้ำจ้างล่วงหน้าเป็นจำนวนเงิน.....บาท (.....)
นั้น

๒. ข้าพเจ้ายินยอมผูกพันตนในฐานะเป็นลูกหนี้ร่วมโดยไม่มีเงื่อนไขที่จะค้ำประกันการจ่ายเงินค้ำจ้าง
ล่วงหน้าที่ผู้รับจ้างได้รับไป ภายในวงเงินไม่เกิน.....บาท (.....)

๓. หากผู้รับจ้างซึ่งได้รับเงินค้ำจ้างล่วงหน้าตามข้อ ๑ จากผู้ว่าจ้างไปแล้ว ไม่ปฏิบัติตามสัญญา หรือตาม
เงื่อนไขอื่น ๆ แนบท้ายสัญญา อันเป็นเหตุให้ต้องจ่ายเงินค้ำจ้างล่วงหน้าที่ได้รับไปดังกล่าวคืนให้แก่ผู้ว่าจ้างหรือผู้รับจ้างมี
ความผูกพันที่จะต้องจ่ายคืนเงินค้ำจ้างล่วงหน้าแก่ผู้ว่าจ้างไม่ว่ากรณีใด ๆ ข้าพเจ้าตกลงที่จะจ่ายคืนเงินค้ำจ้างล่วงหน้าเต็มตาม
จำนวนเงิน..... บาท (.....) หรือตามจำนวนที่ยังค้างอยู่ให้แก่ผู้ว่าจ้าง
ภายใน ๗ (เจ็ด) วัน นับถัดจากวันที่ได้รับคำบอกกล่าวเป็นหนังสือจากผู้ว่าจ้าง โดยผู้ว่าจ้างไม่จำเป็นต้องเรียกให้ผู้รับจ้างชำระ
หนี้ก่อน

๔. หนังสือค้ำประกันนี้มีผลใช้บังคับตั้งแต่วันรับเงินค้ำจ้างล่วงหน้าดังกล่าวข้างต้น จนถึงวันที่.....
เดือนพ.ศ. (วันจ่ายเงินตามสัญญาครั้งสุดท้าย) / (วันที่หักเงินล่วงหน้าจากเงินค้ำจ้างไว้ครบ
กำหนดแล้ว) / (วันที่หักเงินล่วงหน้าจากเงินค้ำจ้างไว้ครบจำนวนแล้ว)..... และข้าพเจ้าจะไม่เพิกถอนการค้ำประกันภายใน
ระยะเวลาที่กำหนดไว้

๕. หากผู้ว่าจ้างได้ขยายระยะเวลาให้แก่ผู้รับจ้าง ให้ถือว่าข้าพเจ้าได้ยินยอมในกรณีนั้นๆ ด้วย โดยให้ขยาย
ระยะเวลาการค้ำประกันนี้ออกไปตลอดระยะเวลาที่ผู้ว่าจ้างได้ขยายระยะเวลาให้แก่ผู้รับจ้างดังกล่าวข้างต้น

ข้าพเจ้าได้ลงนามและประทับตราไว้ต่อหน้าพยานเป็นสำคัญ

(ลงชื่อ).....ผู้ค้ำประกัน

(.....)

ตำแหน่ง.....

(ลงชื่อ).....พยาน

(.....)

(ลงชื่อ).....พยาน

(.....)

(นายจิระพงศ์ เทพพิทักษ์)

ผู้อำนวยการสำนักงานทางหลวงที่ ๑๐
ปฏิบัติราชการแทน อธิบดีกรมทางหลวง

เอกสารแนบท้ายประกาศประกวดราคาจ้างก่อสร้างด้วยวิธีประกวดราคาอิเล็กทรอนิกส์ (e-bidding) ข้อ ๑.๔ (๔)

แบบหนังสือคำประกัน

(หลักประกันการรับเงินประกันผลงานจ้าง)

เอกสารแนบท้ายประกวดราคาจ้างเลขที่ คค ๐๖๑๒๖/eb/

/๒๕๖๖ ลงวันที่

เลขที่.....

วันที่.....

ข้าพเจ้า.....(ชื่อนามการ).....สำนักงานตั้งอยู่เลขที่.....ถนน.....

ตำบล/แขวง.....อำเภอ/เขต.....จังหวัด.....โดย.....

ผู้มีอำนาจลงนามผูกพันธนาคาร ขอทำหนังสือคำประกันฉบับนี้ให้ไว้ต่อ.....(ชื่อหน่วยงานของรัฐผู้ว่าจ้าง).....

ซึ่งต่อไปนี้เรียกว่า “ผู้ว่าจ้าง” ดังมีข้อความต่อไปนี้

๑. ตามที่.....(ชื่อผู้รับจ้าง).....ซึ่งต่อไปนี้เรียกว่า “ผู้รับจ้าง”

ได้ทำสัญญาจ้างกับผู้ว่าจ้างตามสัญญาเลขที่.....ลงวันที่.....เดือน.....พ.ศ.

โดยตามสัญญาดังกล่าวผู้ว่าจ้างจะหักเงินประกันผลงานไว้ในอัตราร้อยละ(.....%) ของค่าจ้างแต่ละงวด

ที่ถึงกำหนดจ่ายให้แก่ผู้รับจ้างนั้น

๒. ข้าพเจ้ายินยอมผูกพันตนเป็นผู้ค้ำประกันผู้รับจ้างสำหรับเงินประกันผลงาน ซึ่งผู้ว่าจ้างได้หักไว้จาก
ค่าจ้างที่ได้จ่ายให้แก่ผู้รับจ้างตั้งแต่วันที่.....ถึงงวดที่..... เป็นจำนวนเงินทั้งสิ้นบาท
(.....) ซึ่งผู้รับจ้างได้ขอรับคืนไป กล่าวคือหากผู้รับจ้างปฏิบัติบกพร่อง

หรือผิดสัญญาข้อใดข้อหนึ่ง อันก่อให้เกิดความเสียหายใดแก่ผู้ว่าจ้าง หรือจะต้องรับผิดชอบใช้หนี้แก่ผู้ว่าจ้างไม่ว่ากรณีใด

ข้าพเจ้ายอมชำระเงินค่าเสียหายหรือหนี้ดังกล่าวข้างต้นให้แก่ผู้ว่าจ้างทันทีที่ได้รับแจ้งเป็นหนังสือจากผู้ว่าจ้าง โดยผู้ว่าจ้างไม่
ต้องใช้สิทธิทางศาลก่อน ทั้งนี้ผู้ว่าจ้างไม่มีหน้าที่ต้องพิสูจน์ถึงข้อบกพร่องดังกล่าวของผู้รับจ้างแต่ประการใดอีกด้วย

๓. หนังสือคำประกันนี้มีผลใช้บังคับตั้งแต่วันรับเงินประกันผลงานจ้างดังกล่าวข้างต้นจนถึงวันที่

เดือน.....พ.ศ. (วันจ่ายเงินตามสัญญาจ้างงวดสุดท้าย)..... และข้าพเจ้าจะไม่เพิกถอน
การค้ำประกันภายในระยะเวลาที่กำหนดไว้

๔. หากผู้ว่าจ้างได้ขยายระยะเวลาให้แก่ผู้รับจ้าง ให้ถือว่าข้าพเจ้าได้ยินยอมในกรณีนั้น ๆ ด้วย โดยให้
ขยายระยะเวลาการค้ำประกันนี้ออกไปตลอดระยะเวลาที่ผู้ว่าจ้างได้ขยายระยะเวลาให้แก่ผู้รับจ้างดังกล่าวข้างต้น

ข้าพเจ้าได้ลงนามและประทับตราไว้ต่อหน้าพยานเป็นสำคัญ

(ลงชื่อ).....ผู้ค้ำประกัน

(.....)

ตำแหน่ง.....

(ลงชื่อ).....พยาน

(.....)

(ลงชื่อ).....พยาน

(.....)



(นายจิระพงศ์ เทพพิทักษ์)

ผู้อำนวยการสำนักงานทางหลวงที่ ๑๐
ปฏิบัติราชการแทน อธิบดีกรมทางหลวง

เอกสารแนบท้ายประกาศประกวดราคาจ้างก่อสร้างด้วยวิธีประกวดราคาอิเล็กทรอนิกส์ (e-bidding) ข้อ ๑ (๑.๕)

รายการละเอียดการควบคุมงาน การจ่ายเงิน

และสูตรการปรับราคา ตามเอกสารประกวดราคาจ้างด้วยวิธีอิเล็กทรอนิกส์ (e-bidding)

ประกาศ เลขที่ คค ๐๖๑๒๖/eb/ /๒๕๖๖ ลงวันที่

๑. วัสดุที่ใช้ตามนัยแห่งประกาศประกวดราคานี้ ผู้เสนอราคาต้องใช้วัสดุ ณ แหล่งที่มีคุณภาพที่
กรมทางหลวงได้ทดลองเห็นชอบแล้ว ซึ่งอาจหาได้จากแหล่งวัสดุ

การระบุแหล่งวัสดุเป็นการแนะนำไว้ ตามความในวรรคก่อนนั้น ผู้รับจ้างจะถือเป็นเหตุเพื่อปิด
ความรับผิดชอบใดๆ ของตนไม่ได้ การสืบแสวงหาแหล่งวัสดุตามสัญญาเป็นหน้าที่ของผู้รับจ้างที่จะต้องจัดหาตาม
คุณภาพและลักษณะที่กำหนด

ในการตรวจทดลองคุณภาพวัสดุตามรายละเอียดประกาศแนบท้ายนี้ กรมทางหลวงไม่รับผิดชอบใน
ความเสียหายใดๆ ที่เกิดขึ้นแก่ตัวอย่างที่ส่งมาให้ตรวจทดลอง

๒. บรรดาเครื่องมือเครื่องใช้ต่างๆที่จะใช้ในการดำเนินงานตามประกาศนี้ ตลอดจนวัสดุ
ระเบิดถ้าต้องใช้ ให้เป็นหน้าที่ของผู้รับจ้างจัดหาเองทั้งสิ้น

๓. ในกรณีที่ผู้รับจ้างปฏิบัติผิดสัญญาจ้าง กรมทางหลวงมีสิทธิที่จะหักเงินค่างาน ของผู้รับจ้าง
ชดใช้เงินค่าจ้างล่วงหน้าจนครบจำนวน

๔. ในกรณีที่ผู้รับจ้างมีภาระที่จะต้องชดใช้หนี้สินหรือภาระอื่นใดตามสัญญาจ้าง กรมทางหลวง
จะต้องหักเงินค่างานที่มีอยู่ ชดใช้หนี้สินหรือภาระตามสัญญานั้นเสียก่อน หากมีเหลือเท่าใด จึงจะนำมาชดใช้เงิน
ค่าจ้างที่จ่ายล่วงหน้า

๕. ในการรับเงินค่าจ้างล่วงหน้า ตามประกาศนี้

๕.๑ ในกรณีที่ผู้รับจ้างปฏิบัติผิดสัญญา กรมทางหลวงมีสิทธิเรียกเงินที่จ่ายล่วงหน้า
จากผู้ค้ำประกันได้

๕.๒ ความรับผิดชอบของผู้ค้ำประกันลดลงตามส่วน ตามจำนวนเงินที่กรมทางหลวง
ได้หักชดใช้จากเงินค่างานของผู้รับจ้าง

๕.๓ การหักเงินค่างานของผู้รับจ้างชดใช้เงินค่าจ้างที่จ่ายล่วงหน้านี้ หากปรากฏว่า
ผู้รับจ้างมีหนี้สินหรือภาระอื่นใดต่อกรมทางหลวง ตามสัญญาจ้างที่ไม่เกี่ยวกับเงินค่าจ้างล่วงหน้ากรมทางหลวงมีสิทธิ
ที่จะหักเงินค่างานของผู้รับจ้างชดใช้หนี้สินหรือภาระตามสัญญาจ้างนั้นก่อน เมื่อมีเงินเหลือจึงจะหักชดใช้เงินค่าจ้างที่
จ่ายล่วงหน้า

๖. ข้อกำหนดหรือเงื่อนไขที่กล่าวนี้กับรายละเอียดอื่นๆ จะได้กำหนดไว้ในสัญญาจ้าง หรือ
สัญญาค้ำประกันแล้วแต่กรณี

๗. งานก่อสร้างสะพานและท่ออุโมงค์ ผู้ว่าจ้างจะแบ่งจ่ายเงินค่างานให้ตามที่กำหนดไว้ใน
รายการละเอียดและข้อกำหนดการก่อสร้างทางหลวง เล่มที่ ๒

ส่วนงานก่อสร้างสะพานคนเดินข้ามถนน การจ่ายค่างานจะแบ่งจ่ายได้ดังต่อไปนี้

๗.๑	ก่อสร้างตอม่อทุกต้น พร้อมบันไดขึ้น - ลง ให้จ่ายได้	๔๕ %
๗.๒	ก่อสร้างคานพร้อมพื้นสะพานและราวสะพาน ให้จ่ายได้	๔๐ %
๗.๓	ก่อสร้างราวบันได รายการละเอียดต่างๆ พร้อมการตกแต่งงานทั้งหมด	
	เสร็จเรียบร้อยครบถ้วนตามแบบและสัญญาทุกประการ ให้จ่ายได้	๑๕ %
	รวม	<u>๑๐๐ %</u>

๘. ผู้รับจ้างจะต้องจัดหา จัดทำ และติดตั้งป้ายเครื่องหมาย และสัญญาณจราจรชั่วคราวตาม
มาตรฐานกรมทางหลวง และตามแนวทางปฏิบัติการติดตั้งเครื่องหมาย และสัญญาณ สำหรับการจัดซ่อมถนนและ
งานสาธารณูปโภคของส่วนราชการและรัฐวิสาหกิจ ซึ่งคณะกรรมการป้องกันอุบัติเหตุแห่งชาติกำหนดไว้เพื่อความ
สะดวกและความปลอดภัยต่อการสัญจรของยานพาหนะและคนเดินเท้าในบริเวณงานก่อสร้าง

ผู้ว่าจ้างอาจให้ผู้รับจ้างเพิ่มเติมการติดตั้งป้ายเครื่องหมายและสัญญาณจราจร นอกเหนือจาก
ที่กำหนดไว้ในมาตรฐานหรือแนวทางปฏิบัติที่กล่าวไว้ในวรรคแรก เมื่อเห็นว่าจะทำให้เกิดความปลอดภัยยิ่งขึ้น

การก่อสร้างสะพานบริเวณที่มีสะพานเดิมอยู่ ก่อนจะดำเนินการก่อสร้าง ผู้รับจ้างต้องจัดทำ
สะพานเปียงหรือทางเปียงตามแบบเลขที่ S ๕/๐๕ - ๑ ซึ่งสามารถรับน้ำหนักบรรทุกทุกของยานพาหนะขนาด
H ๒๐ - ๔๔ ได้ หรือตามที่ผู้ว่าจ้างกำหนดตามความจำเป็น พร้อมทั้งต้องตรวจสอบดูแลบำรุงรักษาให้อยู่ใน
สภาพดีแข็งแรง และปลอดภัยตลอดระยะเวลาที่ใช้งานอยู่

สะพานเดิมส่วนที่เป็นไม้ หรือส่วนที่เป็นเหล็กผู้รับจ้างจะต้องจัดการรื้อออกนำส่งมอบให้กับ
เจ้าหน้าที่ของผู้ว่าจ้าง ณ ที่ซึ่งผู้ว่าจ้างจะได้แจ้งให้ทราบ การรื้อตอม่อสะพานซึ่งเป็นไม้ตลอด ให้ใช้วิธีตัดเสาเสมอ
ระดับดิน ถ้าเป็นไม้ตอคอนกรีตให้ถอนส่วนที่เป็นไม้ออก สำหรับส่วนที่เป็นคอนกรีตของสะพานเดิมทั้งหมดที่มีใช้
ส่วนประกอบโครงสร้างใหม่ ผู้รับจ้างต้องจัดการรื้อออกให้เป็นสมบัติของผู้รับจ้าง

สะพานเปียง หรือทางเปียงซึ่งผู้รับจ้างจัดสร้างขึ้น ผู้รับจ้างเป็นฝ่ายรื้อออกเป็นสมบัติของผู้
รับจ้าง ในเมื่อได้ทำการสร้างสิ่งก่อสร้างตามประกาศนี้เสร็จ เปิดการจราจรได้แล้ว

๙. งานรายนี้เป็นงานตามงบประมาณปี๒๕๖๖..... กรมทางหลวงจะรับทำสัญญาผูกพัน
กับผู้ใดต่อเมื่อได้รับอนุมัติงบประมาณและเงินประจำงวด หรือได้รับอนุมัติจากคณะรัฐมนตรี ให้ทำสัญญาได้

๑๐. ผู้รับจ้างต้องปฏิบัติเกี่ยวกับ น้ำหนักบรรทุกบนทางหลวงตามที่ทางราชการกำหนดโดย
เคร่งครัด

๑๑. ผู้รับจ้างต้องก่อสร้างหรือจัดหาสำนักงาน และที่พักชั่วคราวดังนี้-

๑.
๒.
๓.
๔.
๕.
๖.

ในกรณีที่ต้องจัดหาสำนักงานและที่พักชั่วคราว ผู้รับจ้างจะต้องจัดทำให้แล้วเสร็จภายใน ๔๕ วัน นับตั้งแต่วันลงนามในสัญญา และจะต้องจัดให้มีไฟฟ้าและแสงสว่างตลอดจนน้ำอุปโภคบริโภคตามควรแก่กรณี อนึ่ง สถานที่ที่จะก่อสร้างหรือจัดหาสำนักงาน และที่พักชั่วคราว จะต้องได้รับความเห็นชอบจากผู้ว่าจ้างก่อน

ผู้รับจ้างมีหน้าที่จัดการรถยนต์ปิคอัพขนาดเครื่องยนต์ไม่น้อยกว่า ๒,๔๐๐ ซี.ซี. ที่มีสภาพใช้งานได้ดี โดยเป็นรถยนต์ใหม่หรือจดทะเบียนมาแล้วไม่เกิน ๑ ปี โดยนับถึงวันเริ่มทำงานตามสัญญาจำนวน - คัน พร้อมพนักงานขับให้สำหรับเจ้าหน้าที่ของกรมทางหลวง ในการควบคุมงานจ้างเหมาก่อสร้างทางหรือสะพานตาม สัญญา ตั้งแต่วันเริ่มงานจนแล้วเสร็จ โดยผู้รับจ้างเป็นผู้ออกค่าใช้จ่ายเกี่ยวกับ น้ำมันเชื้อเพลิง น้ำมันหล่อลื่น ค่า อะไหล่ ค่าซ่อม ค่าจ้าง และค่าล่วงเวลาของพนักงานขับทั้ง - คัน และผู้รับจ้างต้องรับผิดชอบในกรณีที่เกิด ความเสียหาย หรืออุบัติเหตุอันเกิดขึ้นจากการใช้รถยนต์ดังกล่าว ไม่ว่าความเสียหายนั้นจะเกิดขึ้นกับเจ้าหน้าที่ของ กรมทางหลวง หรือกรมทางหลวง และเพื่อประโยชน์ของทางราชการตามนัยหนังสือสำนักงานเลขาธิการ คณะรัฐมนตรี ที่ สร. ๐๒๐๓/๙๒๑๒ ลงวันที่ ๑๘ กรกฎาคม ๒๕๒๗ กรมทางหลวงสงวนสิทธิที่จะแก้ไขเพิ่มเติม เงื่อนไข หรือร่างสัญญาตามที่เห็นสมควร

๑๒. เป็นหน้าที่ของผู้รับจ้างจะต้องขอดูรายละเอียด และตรวจสอบสภาพข้อเท็จจริงของสถานที่ที่ต้องทำงานเองก่อนการยื่นซองประกวดราคา

๑๓. การปรับราคาค่างานก่อสร้าง

การปรับราคาค่างานก่อสร้างตามสูตรการปรับราคาตั้งระบุในข้อ ๑.๗ จะนำมาใช้ในกรณีที่ค่า งานก่อสร้างลดลงหรือเพิ่มขึ้น

๑. การขอเงินเพิ่มค่างานก่อสร้างตามสัญญาแบบปรับราคาได้นี้ เป็นหน้าที่ของผู้รับจ้างที่ จะต้องเรียกร้องภายในกำหนด ๙๐ วัน นับตั้งแต่วันที่ผู้รับจ้างได้ส่งมอบงานงวดสุดท้าย หากพ้นกำหนดนี้ไปแล้ว ผู้รับจ้างไม่มีสิทธิที่จะเรียกร้องเงินเพิ่มค่างานก่อสร้างจากผู้ว่าจ้างได้อีกต่อไป และในกรณีที่ผู้ว่าจ้างจะต้องเรียกเงินคืน จากผู้รับจ้าง ให้ผู้ว่าจ้างที่เป็นคู่สัญญาเรียกเงินคืนจากผู้รับจ้างโดยเร็ว หรือให้หักค่างานของงวดต่อไป หรือให้หัก เงินจากหลักประกันสัญญาแล้วแต่กรณี

๑. การพิจารณาคำนวณเงินเพิ่มหรือลด และการจ่ายเงินเพิ่มหรือเรียกเงินคืนจากผู้รับจ้าง ตามเงื่อนไขของสัญญาแบบปรับราคาได้ ต้องได้รับการตรวจสอบและเห็นชอบจากสำนักงบประมาณ และให้ถือการพิจารณาของสำนักงบประมาณเป็นที่สิ้นสุด

สูตรการปรับราคา (สูตรค่า K) จะต้องคงที่ในระดับที่กำหนดไว้ในวันแล้วเสร็จตามที่กำหนดไว้ในสัญญา หรือภายในระยะเวลาที่กรมได้ขยายออกไป โดยจะใช้สูตรของทางราชการที่ได้ระบุไว้ในข้อ ๑.๕

ประเภทงานก่อสร้างและสูตรที่ใช้กับสัญญาแบบปรับราคาได้

ในการพิจารณาเพิ่มหรือลดราคาค่างานจ้างเหมาก่อสร้างให้คำนวณตามสูตร ดังนี้-

$$P = (Po) \times (K)$$

กำหนดให้ P = ราคาค่างานต่อหน่วยหรือราคาค่างานเป็นงวดที่จะต้องจ่ายให้ผู้รับจ้าง

Po = ราคาค่างานต่อหน่วยที่ผู้รับจ้างประมูลได้ หรือราคาค่างานเป็นงวด

ซึ่งระบุไว้ในสัญญาแล้วแต่กรณี

K = ESCALATION FACTOR ที่หักด้วย ๔ % เมื่อต้องเพิ่มค่างานหรือบวกเพิ่ม ๔ % เมื่อต้องเรียกค่างานคืน

ESCALATION FACTOR K หาได้จากสูตรซึ่งแบ่งตามประเภทและลักษณะงานก่อสร้าง ดังนี้-

หมวดที่ ๑ งานอาคาร

งานอาคาร หมายถึง ตัวอาคาร เช่น ที่ทำการ โรงเรียน โรงพยาบาล หอพัก ที่พัก หอประชุม อัฒจันทร์ อิมเนเซียม สระว่ายน้ำ โรงอาหาร คลังพัสดุ โรงงาน รั้ว เป็นต้น และให้หมายรวมถึง

๑.๑ ไฟฟ้าของอาคารบรรจบถึงสายเมนจำหน่าย แต่ไม่รวมถึงหม้อแปลงและระบบไฟฟ้าภายในบริเวณ

๑.๒ ประปาของอาคารบรรจบถึงท่อเมนจำหน่าย แต่ไม่รวมถึงระบบประปาภายในบริเวณ

๑.๓ ระบบท่อหรือระบบสายต่าง ๆ ที่ติดหรือฝังอยู่ในส่วนของอาคาร เช่น ท่อปรับอากาศท่อก๊าซ สายไฟฟ้าสำหรับเครื่องปรับอากาศ สายล่อฟ้า ฯลฯ

๑.๔ ทางระบายน้ำของอาคารจนถึงทางระบายน้ำภายนอก

๑.๕ ส่วนประกอบที่จำเป็นสำหรับอาคาร เฉพาะส่วนที่ติดกับอาคารโดยต้องสร้างหรือประกอบ พร้อมกับการก่อสร้างอาคาร แต่ไม่รวมถึงเครื่องจักรหรือเครื่องมือกลที่นำมาประกอบหรือติดตั้ง เช่น ลิฟท์ เครื่องคอมพิวเตอร์ เครื่องสูบน้ำ เครื่องปรับอากาศ พัดลม ฯลฯ

๑.๖ ทางเท้ารอบอาคาร ดินถม ดินดัก ห่างจากอาคารโดยรอบไม่เกิน ๓ เมตร

ใช้สูตร $K = 0.25 + 0.15 It/Io + 0.10 Ct/Co + 0.40 Mt/Mo + 0.10 St/So$

หมวดที่ ๒ งานดิน

๒.๑ งานดิน หมายถึง การขุดดิน การตัดดิน การบดอัดดิน การขุดหน้าดิน การเกลี่ยบดอัดดิน การขุด-ถมบดอัดแน่น เชื้อน คลอง คันคลอง คันกันน้ำ คันทาง ซึ่งต้องใช้เครื่องจักรเครื่องมือกลปฏิบัติงาน สำหรับการถมดิน ให้หมายความถึงการถมดินหรือทรายหรือวัสดุอื่น ที่มีการควบคุมคุณสมบัติของวัสดุนั้น ๆ และมีข้อกำหนดวิธีการถม รวมทั้งมีการบดอัดแน่นโดยใช้เครื่องจักร เครื่องมือกลเพื่อให้ได้มาตรฐานตามที่กำหนดไว้ เช่นเดียวกับงานก่อสร้างถนนหรือเขื่อนชลประทาน

ทั้งนี้ ให้รวมถึงงานประเภท EMBANKMENT, EXCAVATION, SUBBASE, SELECTED MATERIAL, UNTREATED, BASE และ SHOULDER

$$\text{ใช้สูตร } K = 0.30 + 0.10 \text{ It/Io} + 0.40 \text{ Et/Eo} + 0.20 \text{ Ft/Fo}$$

๒.๒ งานหินเรียง หมายถึง งานหินขนาดใหญ่นำมาเรียงกันเป็นชั้นให้เป็นระเบียบจนได้ความหนาที่ต้องการ โดยในช่องว่างระหว่างหินใหญ่จะแซมด้วยหินย่อยหรือกรวดขนาดต่าง ๆ และทรายให้เต็มช่องว่าง มีการควบคุมคุณสมบัติของวัสดุและมีข้อกำหนดวิธีปฏิบัติโดยใช้เครื่องจักร เครื่องมือกล หรือแรงคนและให้หมายความรวมถึงงานหินทิ้ง งานหินเรียงยาแนว หรืองานหินใหญ่ที่มีลักษณะคล้ายคลึงกันเพื่อการป้องกันการกัดเซาะพังทลายของลาดตลิ่งและท้องลำน้ำ

$$\text{ใช้สูตร } K = 0.40 + 0.20 \text{ It/Io} + 0.20 \text{ Mt/Mo} + 0.20 \text{ Ft/Fo}$$

๒.๓ งานเจาะระเบิดหิน หมายถึง งานเจาะระเบิดหินทั่วไป ระยะทางขนย้ายไป-กลับ ประมาณไม่เกิน ๒ กิโลเมตร ยกเว้นงานเจาะระเบิดอุโมงค์ซึ่งต้องใช้เทคนิคขั้นสูง

$$\text{ใช้สูตร } K = 0.45 + 0.15 \text{ It/Io} + 0.10 \text{ Mt/Mo} + 0.20 \text{ Et/Eo} + 0.10 \text{ Ft/Fo}$$

หมวดที่ ๓ งานทาง

๓.๑ งานผิวทาง PRIME COAT, TACK COAT, SEAL COAT

$$\text{ใช้สูตร } K = 0.30 + 0.40 \text{ At/Ao} + 0.20 \text{ Et/Eo} + 0.10 \text{ Ft/Fo}$$

๓.๒ งานผิวทาง SURFACE TREATMENT SLURRY SEAL

$$\text{ใช้สูตร } K = 0.30 + 0.10 \text{ Mt/Mo} + 0.30 \text{ At/Ao} + 0.20 \text{ Et/Eo} + 0.10 \text{ Ft/Fo}$$

๓.๓ งานผิวทาง ASPHALTIC CONCRETE, PENETRATION MACADAM

$$\text{ใช้สูตร } K = 0.30 + 0.10 \text{ Mt/Mo} + 0.40 \text{ At/Ao} + 0.10 \text{ Et/Eo} + 0.10 \text{ Ft/Fo}$$

๓.๔ งานผิวถนนคอนกรีตเสริมเหล็ก หมายถึง ผิวถนนคอนกรีตที่ใช้เหล็กเสริม ซึ่งประกอบด้วย ตะแกรงเหล็กเส้นหรือตะแกรงลวดเหล็กกล้าเชื่อมติด (WELDED STEEL WIRE FABRIC) เหล็กเดือย (DOWEL BAR) เหล็กยึด (DEFORMED TIE BAR) และรอยต่อต่าง ๆ (JOINT) ทั้งนี้ ให้หมายความรวมถึงแผ่นพื้นคอนกรีตเสริมเหล็กบริเวณคอสสะพาน (R.C.BRIDGE APPROACH) ด้วย

$$\text{ใช้สูตร } K = 0.30 + 0.10 \text{ It/Io} + 0.35 \text{ Ct/Co} + 0.10 \text{ Mt/Mo} + 0.15 \text{ St/So}$$

๓.๕ งานท่อระบายน้ำคอนกรีตเสริมเหล็กและงานบ่อกัก หมายถึง ท่อคอนกรีตเสริมเหล็กสำหรับงานระบายน้ำ (PRECAST REINFORCED CONCRETE DRAINAGE PIPE) งานวางระบายน้ำคอนกรีตเสริมเหล็ก งานดาดคอนกรีตเสริมเหล็กวางระบายน้ำและบริเวณลาดคอสสะพาน รวมทั้งงานบ่อกักคอนกรีตเสริมเหล็กและงานคอนกรีตเสริมเหล็กอื่นที่มีรูปแบบและลักษณะงานคล้ายคลึงกัน เช่น งานบ่อกัก (MANHOLE) ท่อร้อยสายโทรศัพท์ ท่อร้อยสายไฟฟ้า เป็นต้น

$$\text{ใช้สูตร } K = 0.35 + 0.20 \text{ It/Io} + 0.15 \text{ Ct/Co} + 0.15 \text{ Mt/Mo} + 0.15 \text{ St/So}$$

๓.๖ งานโครงสร้างคอนกรีตเสริมเหล็กและงานเชื่อมกันตลิ่ง หมายถึง สะพานคอนกรีตเสริมเหล็ก โครงสร้างฐานรากคอนกรีตเสริมเหล็กคอสสะพาน (R. C. BEARING UNIT) ท่อเหลี่ยมคอนกรีตเสริมเหล็ก (R. C. BOX CULVERT) หอดังน้ำโครงสร้างคอนกรีตเสริมเหล็ก เชื่อมกันตลิ่งคอนกรีตเสริมเหล็ก ท่าเทียบเรือ คอนกรีตเสริมเหล็กและสิ่งก่อสร้างอื่นที่มีลักษณะคล้ายคลึงกัน

$$\text{ใช้สูตร } K = 0.30 + 0.10 \text{ It/Io} + 0.15 \text{ Ct/Co} + 0.20 \text{ Mt/Mo} + 0.25 \text{ St/So}$$

๓.๗ งานโครงสร้างเหล็ก หมายถึง สะพานเหล็กสำหรับคนเดินข้ามถนน โครงเหล็กสำหรับติดตั้งป้ายจราจรชนิดแขวนสูง เสาไฟฟ้าแรงสูง เสาวิทยุ เสาโทรทัศน์ หรืองานโครงเหล็กอื่นที่มีลักษณะคล้ายคลึงกัน แต่ไม่รวมถึงงานติดตั้งเสาโครงเหล็กสายส่งของการไฟฟ้าฝ่ายผลิตแห่งประเทศไทย

$$\text{ใช้สูตร } K = 0.25 + 0.10 \text{ It/Io} + 0.05 \text{ Ct/Co} + 0.20 \text{ Mt/Mo} + 0.40 \text{ St/So}$$

หมวดที่ ๔ งานชลประทาน

๔.๕ งานคอนกรีตไม่รวมเหล็กและคอนกรีตดาดคลอง หมายถึง งานคอนกรีตเสริมเหล็กที่หักส่วนของเหล็กออกมาแยกคำนวณต่างหากของงานฝาย ทางระบายน้ำล้นหรืออาคารชลประทาน ประกอบของเขื่อน ซึ่งมีสัญญาแยกจ่ายเฉพาะงานคอนกรีต ดังกล่าวเท่านั้น

$$\text{ใช้สูตร } K = 0.40 + 0.15 \text{ It/Io} + 0.25 \text{ Ct/Co} + 0.20 \text{ Mt/Mo}$$

ดัชนีราคาที่ใช้คำนวณตามสูตรที่ใช้กับสัญญาแบบปรับราคาได้ จัดทำขึ้นโดย กระทรวงพาณิชย์

K = ESCALATION FACTOR

It = ดัชนีราคาผู้บริโภคทั่วไปของประเทศ ในเดือนที่ส่งงานแต่ละงวด

Io = ดัชนีราคาผู้บริโภคทั่วไปของประเทศ ในเดือนที่เปิดของประกวดราคา

Ct = ดัชนีราคาซีเมนต์ ในเดือนที่ส่งงานแต่ละงวด

Co = ดัชนีราคาซีเมนต์ ในเดือนที่เปิดของประกวดราคา

Mt = ดัชนีราคาวัสดุก่อสร้าง (ไม่รวมเหล็กและซีเมนต์) ในเดือนที่ส่งงานแต่ละงวด

Mo = ดัชนีราคาวัสดุก่อสร้าง (ไม่รวมเหล็กและซีเมนต์) ในเดือนที่เปิดของประกวดราคา

St = ดัชนีราคาเหล็ก ในเดือนที่ส่งงานแต่ละงวด

So = ดัชนีราคาเหล็ก ในเดือนที่เปิดของประกวดราคา

Gt = ดัชนีราคาเหล็กแผ่นเรียบที่ผลิตในประเทศ ในเดือนที่ส่งงานแต่ละงวด

Go = ดัชนีราคาเหล็กแผ่นเรียบที่ผลิตในประเทศ ในเดือนที่เปิดของประกวดราคา

At = ดัชนีราคาแอสฟัลท์ ในเดือนที่ส่งงานแต่ละงวด

Ao = ดัชนีราคาแอสฟัลท์ ในเดือนที่เปิดของประกวดราคา

Et = ดัชนีราคาเครื่องจักรกลและบริภัณฑ์ ในเดือนที่ส่งงานแต่ละงวด

Eo = ดัชนีราคาเครื่องจักรกลและบริภัณฑ์ ในเดือนที่เปิดของประกวดราคา

Ft = ดัชนีราคาน้ำมันดีเซลหมุนเร็ว ในเดือนที่ส่งงานแต่ละงวด

Fo = ดัชนีราคาน้ำมันดีเซลหมุนเร็ว ในเดือนที่เปิดของประกวดราคา

ACt = ดัชนีราคาท่อซีเมนต์ใยหิน ในเดือนที่ส่งงานแต่ละงวด

ACo = ดัชนีราคาท่อซีเมนต์ใยหิน ในเดือนที่เปิดของประกวดราคา

PVCo = ดัชนีราคาท่อ PVC ในเดือนที่เปิดของประกวดราคา

GIPt = ดัชนีราคาท่อเหล็กอบสังกะสี ในเดือนที่ส่งงานแต่ละงวด

GIPo = ดัชนีราคาท่อเหล็กอบสังกะสี ในเดือนที่เปิดของประกวดราคา

PET = ดัชนีราคาท่อ HYDENSITY POLYETHYLENE ในเดือนที่ส่งงานแต่ละงวด

PEo = ดัชนีราคาท่อ HYDENSITY POLYETHYLENE ในเดือนที่เปิดของประกวดราคา

Wt = ดัชนีราคาสายไฟฟ้า ในเดือนที่ส่งงานแต่ละงวด

Wo = ดัชนีราคาสายไฟฟ้า ในเดือนที่เปิดของประกวดราคา

วิธีการคำนวณที่ใช้กับสัญญาแบบปรับราคาได้

๑. การคำนวณหาค่า K จากสูตร ตามลักษณะงานนั้น ๆ ให้ใช้ตัวเลขดัชนีราคาวัสดุก่อสร้างของกระทรวงพาณิชย์ โดยใช้ฐานของปี ๒๕๓๐ เป็นเกณฑ์ในการคำนวณ

๒. การคำนวณหาค่า K สำหรับกรณีที่มีงานก่อสร้างหลายประเภทรวมอยู่ในสัญญาเดียวกัน จะต้องแยกค่าก่อสร้างแต่ละประเภทให้ชัดเจนตามลักษณะของงานนั้น และให้สอดคล้องกับสูตรที่ได้กำหนดไว้

๓. การคำนวณหาค่า K กำหนดให้ใช้ทศนิยม ๓ ตำแหน่งทุกชั้นตอน โดยไม่มีการปัดเศษและกำหนดให้ทำเลขสัมพันธ์ (เปรียบเทียบ) ให้เป็นผลสำเร็จก่อน แล้วจึงนำผลลัพธ์ไปคูณกับตัวเลขคงที่หน้าเลขสัมพันธ์ นั้น

๔. ให้พิจารณาเงินเพิ่มหรือลดราคาค่างาน จากราคาที่ผู้รับจ้างทำสัญญาตกลงกับผู้ว่าจ้าง เมื่อค่า K ตามสูตรสำหรับงานก่อสร้างนั้น ๆ ในเดือนที่ส่งมอบงานมีค่าเปลี่ยนแปลงไปจากค่า K ในเดือนเปิดของประกวดราคามากกว่า ๔% ขึ้นไป โดยนำเฉพาะส่วนที่เกิน ๔ % มาคำนวณปรับเพิ่มหรือลดค่างานแล้วแต่กรณี (โดยไม่คิด ๔ % แรกให้)

๕. ในกรณีที่ผู้รับจ้างไม่สามารถทำการก่อสร้างให้แล้วเสร็จตามระยะเวลาในสัญญา โดยเป็นความผิดของผู้รับจ้าง ค่า K ตามสูตรต่าง ๆ ที่จะนำมาใช้ในการคำนวณค่างานให้ใช้ค่า K ของเดือนสุดท้ายตามอายุสัญญา หรือค่า K ของเดือนที่ส่งมอบงานจริง แล้วแต่ค่า K ตัวใดจะมีค่าน้อยกว่า

๖. การจ่ายเงินแต่ละงวด ให้จ่ายค่าจ้าง งานที่ผู้รับจ้างทำได้แต่ละงวด ตามสัญญาไปก่อน ส่วนค่างานเพิ่มหรือค่างานลดลง ซึ่งจะคำนวณได้ต่อเมื่อทราบดัชนีราคาวัสดุก่อสร้าง ซึ่งนำมาคำนวณหาค่า K ของเดือนที่ส่งมอบงานงวดนั้น ๆ เป็นที่แน่นอนแล้ว เมื่อคำนวณเงินเพิ่มได้ให้ขอหักความตกลงเรื่องการเงินกับสำนักงบประมาณ



(นายจิระพงศ์ เทพพิทักษ์)

ผู้อำนวยการสำนักงานทลวงที่ ๑๐
ปฏิบัติราชการแทน อธิบดีกรมทลวง

เอกสารแนบท้ายประกาศประกวดราคาจ้างก่อสร้างด้วยวิธีประกวดราคาอิเล็กทรอนิกส์ (e-bidding)

แนบท้ายข้อ ๑.(๑.๕)

ประกาศเลขที่ คค ๐๖๑๒๖/eb/

/๒๕๖๖ ลงวันที่

“เงื่อนไขและหลักเกณฑ์

๑. การขอเงินเพิ่มค่างานก่อสร้างตามสัญญาแบบปรับราคาได้นี้ เป็นหน้าที่ของผู้รับจ้างที่จะต้องเรียกร้องภายในกำหนด ๙๐ วัน นับตั้งแต่วันที่ผู้รับจ้างได้ส่งมอบงานงวดสุดท้าย หากพ้นกำหนดนี้ไปแล้วผู้รับจ้างไม่มีสิทธิที่จะเรียกร้องเงินเพิ่มค่างานก่อสร้างจากผู้ว่าจ้างได้อีกต่อไป และในกรณีที่ผู้ว่าจ้างจะต้องเรียกเงินคืนจากผู้รับจ้าง ให้ผู้ว่าจ้างที่เป็นคู่สัญญารับเรียกเงินคืนจากผู้รับจ้างโดยเร็ว หรือให้หักค่างานของงวดต่อไป หรือให้หักเงินจากหลักประกันสัญญาแล้วแต่กรณี

๒. การพิจารณาคำนวณเงินที่เพิ่มหรือลด และการจ่ายเงินเพิ่มหรือเรียกเงินคืนจากผู้รับจ้างตามเงื่อนไขของสัญญาแบบปรับราคาได้ ต้องได้รับการตรวจสอบและเห็นชอบจากสำนักงานประมาณและให้ถือการพิจารณาวินิจฉัยของสำนักงานประมาณเป็นที่สิ้นสุด”



(นายจิระพงศ์ เทพพิทักษ์)

ผู้อำนวยการสำนักงานทางหลวงที่ ๑๐

ปฏิบัติราชการแทน ผู้ว่าราชการจังหวัดนครราชสีมา

บทนิยาม

เอกสารแนบท้ายประกาศประกวดราคาจ้างก่อสร้างด้วยวิธีประกวดราคาอิเล็กทรอนิกส์ (e-bidding) ข้อ ๑ (๑.๖)
การตรวจสอบ “ผู้มีผลประโยชน์ร่วมกัน” และ “การขัดขวางการแข่งขันอย่างเป็นธรรม”
ประกาศ เลขที่ คค ๐๖๑๒๖/eb/ /๒๕๖๖ ลงวันที่

ตามระเบียบกระทรวงการคลังว่าด้วยการจัดซื้อจัดจ้างและการบริหารพัสดุภาครัฐ พ.ศ. ๒๕๖๐ ข้อ ๔

“ผู้มีผลประโยชน์ร่วมกัน” หมายความว่า บุคคลธรรมดาหรือนิติบุคคลที่เข้าเสนอราคาหรือเข้ายื่นข้อเสนอในการจัดซื้อจัดจ้างต่อหน่วยงานของรัฐใด เป็นผู้มีส่วนได้เสียไม่ว่าโดยทางตรงหรือทางอ้อมในกิจการของบุคคลธรรมดาหรือนิติบุคคลอื่นที่เข้าเสนอราคาหรือเข้ายื่นข้อเสนอต่อหน่วยงานของรัฐนั้นในคราวเดียวกัน

การมีส่วนได้เสียไม่ว่าโดยทางตรงหรือทางอ้อมของบุคคลธรรมดาหรือนิติบุคคลดังกล่าวข้างต้น ได้แก่ การที่บุคคลธรรมดาหรือนิติบุคคลดังกล่าวมีความสัมพันธ์กันในลักษณะ ดังต่อไปนี้

(๑) มีความสัมพันธ์กันในเชิงบริหาร โดยผู้จัดการ หุ่นส่วนผู้จัดการ กรรมการผู้จัดการ ผู้บริหาร หรือผู้มีอำนาจในการดำเนินงานในกิจการของบุคคลธรรมดาหรือของนิติบุคคลรายหนึ่ง มีอำนาจหรือสามารถใช้อำนาจในการบริหารจัดการกิจการของบุคคลธรรมดา หรือของนิติบุคคลอีกรายหนึ่งหรือหลายราย ที่เข้าเสนอราคาหรือเข้ายื่นข้อเสนอต่อหน่วยงานของรัฐนั้นในคราวเดียวกัน

(๒) มีความสัมพันธ์ในเชิงทุน โดยผู้เป็นหุ้นส่วนในห้างหุ้นส่วนสามัญ หรือผู้เป็นหุ้นส่วน ไม่จำกัดความรับผิดชอบในห้างหุ้นส่วนจำกัด หรือผู้ถือหุ้นรายใหญ่ในบริษัทจำกัดหรือบริษัทมหาชนจำกัด เป็นหุ้นส่วนในห้างหุ้นส่วนสามัญหรือห้างหุ้นส่วนจำกัด หรือเป็นผู้ถือหุ้นรายใหญ่ในบริษัทจำกัด หรือบริษัทมหาชนจำกัดอีกรายหนึ่งหรือหลายรายที่เข้าเสนอราคาหรือเข้ายื่นข้อเสนอต่อหน่วยงานของรัฐนั้นในคราวเดียวกัน

คำว่า “ผู้ถือหุ้นรายใหญ่” หมายความว่า ผู้ถือหุ้นซึ่งถือหุ้นเกินกว่าร้อยละยี่สิบห้าในกิจการนั้นหรือในอัตราอื่นตามที่ผู้รักษาการตามระเบียบเห็นสมควรประกาศกำหนดสำหรับกิจการบางประเภทหรือบางขนาด

(๓) มีความสัมพันธ์กันในลักษณะไขว้กันระหว่าง (๑) และ (๒) โดยผู้จัดการ หุ่นส่วนผู้จัดการ กรรมการผู้จัดการ ผู้บริหาร หรือผู้มีอำนาจในการดำเนินงานในกิจการของบุคคลธรรมดาหรือของนิติบุคคลรายหนึ่ง เป็นหุ้นส่วนในห้างหุ้นส่วนสามัญหรือห้างหุ้นส่วนจำกัด หรือเป็นผู้ถือหุ้นรายใหญ่ในบริษัทจำกัด หรือบริษัทมหาชนจำกัดอีกรายหนึ่งหรือหลายรายที่เข้าเสนอราคาหรือเข้ายื่นข้อเสนอต่อหน่วยงานของรัฐนั้นในคราวเดียวกัน หรือในนัยกลับกัน

การดำรงตำแหน่ง การเป็นหุ้นส่วน หรือการเข้าถือหุ้นดังกล่าวข้างต้นของคู่สมรสหรือบุตร ที่ยังไม่บรรลุนิติภาวะของบุคคลใน (๑) (๒) หรือ (๓) ให้ถือว่าเป็นการดำรงตำแหน่ง การเป็นหุ้นส่วน หรือการถือหุ้นของบุคคลดังกล่าว

ในกรณีบุคคลใดใช้ชื่อบุคคลอื่นเป็นผู้จัดการ หุ่นส่วนผู้จัดการ กรรมการผู้จัดการ ผู้บริหาร ผู้เป็นหุ้นส่วน หรือผู้ถือหุ้นโดยที่ตนเองเป็นผู้ใช้อำนาจในการบริหารที่แท้จริง หรือเป็นหุ้นส่วน หรือผู้ถือหุ้นที่แท้จริงของห้างหุ้นส่วน หรือบริษัทจำกัด หรือบริษัทมหาชนจำกัด แล้วแต่กรณี และห้างหุ้นส่วน หรือบริษัทจำกัด หรือบริษัทมหาชนจำกัดที่เกี่ยวข้องได้เข้าเสนอราคาหรือเข้ายื่นข้อเสนอต่อหน่วยงานของรัฐ ในคราวเดียวกัน ให้ถือว่าผู้ยื่นข้อเสนอ นั้นมีความสัมพันธ์กันตาม (๑) (๒) หรือ (๓) แล้วแต่กรณี

“การขัดขวางการแข่งขันอย่างเป็นธรรม” หมายความว่า การที่ผู้ยื่นข้อเสนอรายหนึ่งหรือหลายรายกระทำการอย่างใด ๆ อันเป็นการขัดขวาง หรือเป็นอุปสรรค หรือไม่เปิดโอกาสให้มีการแข่งขันอย่างเป็นธรรมในการเสนอราคาหรือยื่นข้อเสนอต่อหน่วยงานของรัฐ ไม่ว่าจะกระทำโดยการสมยอมกัน หรือโดยการให้ ขอให้ หรือรับว่าจะให้ เรียก รับ หรือยอมจะรับเงิน หรือทรัพย์สิน หรือประโยชน์อื่นใด หรือใช้กำลังประทุษร้าย หรือข่มขู่ว่าจะใช้กำลังประทุษร้าย

หรือแสดงเอกสารอันเป็นเท็จ หรือส่อว่ากระทำการทุจริตอื่นใดในการเสนอราคา ทั้งนี้ โดยมีวัตถุประสงค์ที่จะแสวงหาประโยชน์ในระหว่าง ผู้ยื่นข้อเสนอด้วยกัน หรือเพื่อให้ประโยชน์แก่ผู้ยื่นข้อเสนอรายหนึ่งรายใดเป็นผู้มีสิทธิทำสัญญากับหน่วยงานของรัฐนั้น หรือเพื่อหลีกเลี่ยงการแข่งขันอย่างเป็นธรรม หรือเพื่อให้เกิดความได้เปรียบหน่วยงานของรัฐ โดยมีใช่เป็นไปในทางการประกอบธุรกิจปกติ

ข้อ ๑๔ เพื่อเป็นการเปิดโอกาสให้มีการแข่งขันอย่างเป็นธรรม ให้ผู้มีหน้าที่ตรวจสอบคุณสมบัติดำเนินการตรวจสอบคุณสมบัติของผู้ยื่นข้อเสนอแต่ละรายว่าเป็นผู้มีผลประโยชน์ร่วมกันหรือไม่ หากปรากฏว่ามีผู้ยื่นข้อเสนอเป็นผู้มีผลประโยชน์ร่วมกัน ให้ผู้มีหน้าที่ตรวจสอบคุณสมบัติตัดรายชื่อผู้ยื่นข้อเสนอดังกล่าวทุกรายออกจากการเป็นผู้ยื่นข้อเสนอในครั้งนั้น

ข้อ ๑๕ ในการตรวจสอบคุณสมบัติของผู้ยื่นข้อเสนอแต่ละรายตามข้อ ๑๔ ให้เจ้าหน้าที่กำหนดให้ผู้ยื่นข้อเสนอยื่นเอกสารแสดงคุณสมบัติแยกมาต่างหาก โดยอย่างน้อยต้องมีเอกสารดังต่อไปนี้

(๑) ในกรณีผู้ยื่นข้อเสนอเป็นนิติบุคคล

(ก) ห้างหุ้นส่วนสามัญหรือห้างหุ้นส่วนจำกัด ให้ยื่นสำเนาหนังสือรับรองการจดทะเบียนนิติบุคคล บัญชีรายชื่อหุ้นส่วนผู้จัดการ ผู้มีอำนาจควบคุม (ถ้ามี) พร้อมทั้งรับรองสำเนาถูกต้อง

(ข) บริษัทจำกัดหรือบริษัทมหาชนจำกัด ให้ยื่นสำเนาหนังสือรับรองการจดทะเบียนนิติบุคคล หนังสือบริคณห์สนธิ บัญชีรายชื่อกรรมการผู้จัดการ ผู้มีอำนาจควบคุม (ถ้ามี) และบัญชีรายชื่อผู้ถือหุ้นรายใหญ่ (ถ้ามี) พร้อมทั้งรับรองสำเนาถูกต้อง

(๒) ในกรณีผู้ยื่นข้อเสนอเป็นบุคคลธรรมดาหรือคณะบุคคลที่มีใช่นิติบุคคล ให้ยื่นสำเนาบัตรประจำตัวประชาชนของผู้ยื่นนั้น สำเนาข้อตกลงที่แสดงถึงการเข้าเป็นหุ้นส่วน (ถ้ามี) สำเนาบัตรประจำตัวประชาชนของผู้เป็นหุ้นส่วน พร้อมทั้งรับรองสำเนาถูกต้อง

(๓) ในกรณีผู้ยื่นข้อเสนอเป็นผู้ยื่นข้อเสนอร่วมกันในฐานะเป็นผู้ร่วมค้า ให้ยื่นสำเนาสัญญาของการเข้าร่วมค้า สำเนาบัตรประจำตัวประชาชนของผู้ร่วมค้า และในกรณีที่ผู้ร่วมค้าฝ่ายใดเป็นบุคคลธรรมดาที่มีได้ถือสัญชาติไทย ก็ให้ยื่นสำเนาหนังสือเดินทาง หรือถ้าผู้ร่วมค้าฝ่ายใดเป็นนิติบุคคล ให้ยื่นเอกสารตามที่ระบุไว้ใน (๑)

(๔) เอกสารอื่นตามที่หน่วยงานของรัฐกำหนด เช่น สำเนาใบทะเบียนพาณิชย์ สำเนาใบทะเบียนภาษีมูลค่าเพิ่มการยื่นเอกสารแสดงคุณสมบัติตามวรรคหนึ่ง ให้ยื่นมาพร้อมกับการยื่นข้อเสนอตามวิธีการ ที่กำหนดในระเบียบนี้



(นายจระพงค์ เทพพิทักษ์)

ผู้อำนวยการสำนักงานทางหลวงที่ ๑๐
ปฏิบัติราชการแทน อธิบดีกรมทางหลวง

เอกสารแนบท้ายประกาศประกวดราคาจ้างก่อสร้างด้วยวิธีประกวดราคาอิเล็กทรอนิกส์ (e-bidding)

ข้อ ๑ (๑.๗)(๑)

บัญชีเอกสารส่วนที่ ๑

ประกาศ เลขที่ คค ๐๖๑๒๖/eb/ /๒๕๖๖ ลงวันที่

๑. ในกรณีผู้เสนอราคาเป็นนิติบุคคล

(ก) ห้างหุ้นส่วนสามัญหรือห้างหุ้นส่วนจำกัด

- สำเนาหนังสือรับรองการจดทะเบียนนิติบุคคล

ไฟล์ข้อมูล.....ขนาดไฟล์..... จำนวนแผ่น

- บัญชีรายชื่อหุ้นส่วนผู้จัดการ

ไฟล์ข้อมูล.....ขนาดไฟล์..... จำนวนแผ่น

- ผู้มีอำนาจควบคุม (ถ้ามี)

ไฟล์ข้อมูล.....ขนาดไฟล์..... จำนวนแผ่น

(ข) บริษัทจำกัดหรือบริษัทมหาชนจำกัด

- สำเนาหนังสือรับรองการจดทะเบียนนิติบุคคล

ไฟล์ข้อมูล.....ขนาดไฟล์..... จำนวนแผ่น

- สำเนาหนังสือบริษัทสนธิ

ไฟล์ข้อมูล.....ขนาดไฟล์..... จำนวนแผ่น

- บัญชีรายชื่อกรรมการผู้จัดการ

ไฟล์ข้อมูล.....ขนาดไฟล์..... จำนวนแผ่น

บัญชีผู้ถือหุ้นรายใหญ่

ไม่มีผู้ถือหุ้นรายใหญ่

มีผู้ถือหุ้นรายใหญ่

ไฟล์ข้อมูล.....ขนาดไฟล์..... จำนวนแผ่น

- ผู้มีอำนาจควบคุม (ถ้ามี)

ไม่มีผู้มีอำนาจควบคุม

มีผู้มีอำนาจควบคุม

ไฟล์ข้อมูล.....ขนาดไฟล์..... จำนวนแผ่น

๒. ในกรณีผู้เสนอราคาไม่เป็นนิติบุคคล

(ก) บุคคลธรรมดา

- สำเนาบัตรประจำตัวประชาชนของผู้ยื่น

ไฟล์ข้อมูล.....ขนาดไฟล์..... จำนวนแผ่น

(ข) คณะบุคคล

- สำเนาข้อตกลงที่แสดงถึงการเข้าเป็นหุ้นส่วน

ไฟล์ข้อมูล.....ขนาดไฟล์..... จำนวนแผ่น

- สำเนาบัตรประจำตัวประชาชนของผู้เป็นหุ้นส่วน

ไฟล์ข้อมูล.....ขนาดไฟล์..... จำนวนแผ่น

๓. ในกรณีผู้เสนอราคาเป็นผู้เสนอราคาร่วมกันในฐานะเป็นผู้ร่วมค้า
- สำเนาสัญญาของการเข้าร่วมค้า
ไฟล์ข้อมูล.....ขนาดไฟล์..... จำนวนแผ่น
 - (ก) ในกรณีผู้ร่วมค้าเป็นบุคคลธรรมดา
 - บุคคลสัญชาติไทย
สำเนาบัตรประจำตัวประชาชน
ไฟล์ข้อมูล.....ขนาดไฟล์..... จำนวนแผ่น
 - บุคคลที่มีเชื้อสัญชาติไทย
สำเนาหนังสือเดินทาง
ไฟล์ข้อมูล.....ขนาดไฟล์..... จำนวนแผ่น
 - (ข) ในกรณีผู้ร่วมค้าเป็นนิติบุคคล
 - ห้างหุ้นส่วนสามัญหรือห้างหุ้นส่วนจำกัด
สำเนาหนังสือรับรองการจดทะเบียนนิติบุคคล
ไฟล์ข้อมูล.....ขนาดไฟล์..... จำนวนแผ่น
 - บัญชีรายชื่อหุ้นส่วนผู้จัดการ
ไฟล์ข้อมูล.....ขนาดไฟล์..... จำนวนแผ่น
 - ผู้มีอำนาจควบคุม (ถ้ามี)
 - ไม่มีผู้มีอำนาจควบคุม
 - มีผู้มีอำนาจควบคุมไฟล์ข้อมูล.....ขนาดไฟล์..... จำนวนแผ่น
 - บริษัทจำกัดหรือบริษัทมหาชนจำกัด
สำเนาหนังสือรับรองการจดทะเบียนนิติบุคคล
ไฟล์ข้อมูล.....ขนาดไฟล์..... จำนวนแผ่น
 - สำเนาหนังสือบริษัทสนธิ
ไฟล์ข้อมูล.....ขนาดไฟล์..... จำนวนแผ่น
 - บัญชีรายชื่อกรรมการผู้จัดการ
ไฟล์ข้อมูล.....ขนาดไฟล์..... จำนวนแผ่น
 - บัญชีผู้ถือหุ้นรายใหญ่
 - ไม่มีผู้ถือหุ้นรายใหญ่
 - มีผู้ถือหุ้นรายใหญ่ไฟล์ข้อมูล.....ขนาดไฟล์..... จำนวนแผ่น
 - ผู้มีอำนาจควบคุม (ถ้ามี)
 - ไม่มีผู้มีอำนาจควบคุม
 - มีผู้มีอำนาจควบคุมไฟล์ข้อมูล.....ขนาดไฟล์..... จำนวนแผ่น

๔. อื่น ๆ (ถ้ามี)

ไฟล์ข้อมูล.....ขนาดไฟล์..... จำนวนแผ่น

ไฟล์ข้อมูล.....ขนาดไฟล์..... จำนวนแผ่น

ไฟล์ข้อมูล.....ขนาดไฟล์..... จำนวนแผ่น

ข้าพเจ้าขอรับรองว่า เอกสารหลักฐานที่ข้าพเจ้ายื่นพร้อมการเสนอราคาทางระบบจัดซื้อจัดจ้างภาครัฐด้วยอิเล็กทรอนิกส์ในการประกวดราคาอิเล็กทรอนิกส์ครั้งนี้ถูกต้องและเป็นความจริงทุกประการ

*ลงชื่อ.....ผู้เสนอราคา

(.....)

หมายเหตุ

* ลงลายมือชื่ออิเล็กทรอนิกส์ หรือหลักฐานแสดงตัวตนของผู้เสนอราคา



(นายจิระพงศ์ เทพพิทักษ์)

ผู้อำนวยการสำนักงานทางหลวงที่ ๑๐

ปฏิบัติราชการแทน อธิบดีกรมทางหลวง

เอกสารแนบท้ายประกาศประกวดราคาจ้างก่อสร้างด้วยวิธีประกวดราคาอิเล็กทรอนิกส์ (e-bidding)

ข้อ ๑ (๑.๗)(๒)

บัญชีเอกสารส่วนที่ ๒

ประกาศ เลขที่ คค ๐๖๑๒๖/eb/ /๒๕๖๖ ลงวันที่

๑. หนังสือมอบอำนาจซึ่งปิดอากรแสตมป์ตามกฎหมายในกรณีที่ผู้เสนอราคามอบอำนาจให้บุคคลอื่นลงนามในใบเสนอราคาแทน
ไฟล์ข้อมูล.....ขนาดไฟล์..... จำนวนแผ่น
๒. หลักประกันการเสนอราคา
ไฟล์ข้อมูล.....ขนาดไฟล์..... จำนวนแผ่น
๓. สำเนาหนังสือรับรองผลงานก่อสร้าง (ถ้ามี)
 ไม่มีหนังสือรับรองผลงานก่อสร้าง
 มีหนังสือรับรองผลงาน
ไฟล์ข้อมูล.....ขนาดไฟล์..... จำนวนแผ่น
๔. บัญชีรายการก่อสร้าง หรือใบแจ้งปริมาณและราคาวัสดุก่อสร้าง (BOQ) ซึ่งจะต้องแสดงรายการวัสดุอุปกรณ์ ค่าแรงงาน ภาษีประเภทต่างๆ รวมทั้งกำไรไว้ด้วย
ไฟล์ข้อมูล.....ขนาดไฟล์..... จำนวนแผ่น
๕. อื่นๆ (ถ้ามี)
๕.๑.....
ไฟล์ข้อมูล.....ขนาดไฟล์..... จำนวนแผ่น
๕.๒.....
ไฟล์ข้อมูล.....ขนาดไฟล์..... จำนวนแผ่น
๕.๓.....
ไฟล์ข้อมูล.....ขนาดไฟล์..... จำนวนแผ่น

ข้าพเจ้าขอรับรองว่าเอกสารหลักฐานที่ข้าพเจ้าได้ยื่นมาพร้อมการเสนอราคาทางระบบจัดซื้อจัดจ้างภาครัฐด้วยอิเล็กทรอนิกส์ในการประกวดราคาอิเล็กทรอนิกส์ครั้งนี้ถูกต้องและเป็นความจริงทุกประการ

*ลงชื่อ.....ผู้เสนอราคา
(.....)

หมายเหตุ

* ลงลายมือชื่ออิเล็กทรอนิกส์ หรือหลักฐานแสดงตัวตนของผู้เสนอราคา

(นายจิระพงศ์ เทพพิทักษ์)

ผู้อำนวยการสำนักงานทางหลวงที่ ๑๐
ปฏิบัติราชการแทน อธิบดีกรมทางหลวง

เอกสารแนบท้ายประกาศประกวดราคาจ้างก่อสร้างด้วยวิธีประกวดราคาอิเล็กทรอนิกส์ (e-bidding) ข้อ ๑.๘
ประกาศที่ คค ๐๖๑๒๖/eb/ / ๒๕๖๖ ลงวันที่

ภาคผนวก ๒

เรื่อง การจัดทำแผนการใช้วัสดุที่ผลิตภายในประเทศ

รายการวัสดุหรือครุภัณฑ์ที่ใช้ในโครงการ
แผนการใช้วัสดุที่ผลิตภายในประเทศ

ลำดับ	รายการ	หน่วย	ปริมาณ	ราคาต่อหน่วย (บาท)	เป็นเงิน (รวม)	วัสดุใน ประเทศ	วัสดุ ต่างประเทศ
๑							
๒							
๓							
๔							
๕							
รวม					XXX	XXX	XXX
อัตรา (ร้อยละ)					๑๐๐	๗๐	๓๐

ลงชื่อ.....(คู่สัญญาฝ่ายผู้รับจ้าง)
(.....)



(นายจิริพงษ์ เทพพิทักษ์)

ผู้อำนวยการสำนักงานทางหลวงที่ ๑๐
ปฏิบัติราชการแทน อธิบดีกรมทางหลวง

เอกสารแนบท้ายประกาศประกวดราคาจ้างก่อสร้างด้วยวิธีประกวดราคาอิเล็กทรอนิกส์ (e-bidding) ข้อ ๑.๙
ประกาศที่ คค ๐๖๑๒๖/eb/ / ๒๕๖๖ ลงวันที่

ภาคผนวก ๓

ตารางการจัดทำทำแผนการใช้เหล็กที่ผลิตภายในประเทศ
โครงการ

รายการวัสดุหรือครุภัณฑ์ที่ใช้ในโครงการ
แผนการใช้เหล็กที่ผลิตภายในประเทศ
ปริมาณเหล็กทั้งโครงการ XXX (ตัน)

ลำดับ	รายการ	หน่วย	ปริมาณ	เหล็ก ในประเทศ	เหล็ก ต่างประเทศ
๑	เหล็กเส้น	ตัน			
๒	เหล็กข้องอ	ตัน			
๓	เหล็กเส้นกลม	ตัน			
๔					
๕					
รวม			XXX	XXX	XXX
อัตรา (ร้อยละ)			๑๐๐	๙๐	๑๐

ลงชื่อ.....(คู่สัญญาฝ่ายผู้รับจ้าง)
(.....)

(นายจิระพงศ์ เทพพิทักษ์)
ผู้อำนวยการสำนักงานทางหลวงที่ ๑๐
ปฏิบัติราชการแทน อธิบดีกรมทางหลวง



บันทึกข้อความ

ส่วนราชการ ส่วนแผนงาน สำนักงานทางหลวงที่ 10 (นครราชสีมา) โทร.044-242871 ต่อ 25 ภายใน 44027

ที่ สทล.10.2/

วันที่ 20 ก.ย. 2565

เรื่อง ขอความเห็นชอบราคากลาง

เรียน ผส.ทล.10 ผ่าน วผ.ทล.10

ตามที่ กรมทางหลวง โดย สทล.10 ได้มอบหมายให้ผู้มีรายนามข้างท้ายเป็นคณะกรรมการจัดทำราคากลาง จ้างโครงการก่อสร้างโครงข่ายทางหลวงแผ่นดิน ประจำปีงบประมาณ พ.ศ.2566 รหัสงาน 11100 กิจกรรมก่อสร้างทางหลวงผ่านย่านชุมชน งานก่อสร้างทางหลวงผ่านย่านชุมชน ทางหลวงหมายเลข 2217 ตอน ด้านขุนทด - หนองกรด ระหว่าง กม.1+800 - กม.2+430 ปริมาณงาน 1 แห่ง วงเงิน 30,000,000 บาท

จึงเรียนมาเพื่อโปรดพิจารณา หากเห็นชอบโปรดลงนามเพื่อจะได้อนุมัติในระบบต่อไป

(นายปกรณ์ ศรีปานวงศ์)

ประธานกรรมการกำหนดราคากลาง

(นายวุฒิชัย บุญสมจิตร)

กรรมการกำหนดราคากลาง

(นายนิรันดร์ สุรศักดิ์)

กรรมการกำหนดราคากลาง

(นายพีรพงศ์ ใจพุดชา)

กรรมการกำหนดราคากลาง

(นายวิษณุ ตีมอญ)

กรรมการกำหนดราคากลาง

เห็นชอบ

(นายจิระพงศ์ เทพพิทักษ์)

ผู้อำนวยการสำนักงานทางหลวงที่ 10

ปฏิบัติราชการแทน อธิบดีกรมทางหลวง



คำสั่ง กรมทางหลวง
ที่ สทล.10.2/ 153 /2566

เรื่อง แต่งตั้งคณะกรรมการกำหนดราคากลาง สำหรับงานประกวดราคางานจ้างก่อสร้างโครงการก่อสร้าง
โครงข่ายทางหลวงแผ่นดิน ประจำปีงบประมาณ พ.ศ.2566 รหัสงาน 11100 กิจกรรมก่อสร้างทางหลวงผ่านย่าน
ชุมชน งานก่อสร้างทางหลวงผ่านย่านชุมชน ทางหลวงหมายเลข 2217 ตอน ด่านขุนทด - หนองกรด ระหว่าง
กม.1+800 - กม.2+430 ปริมาณงาน 1 แห่ง ด้วยวิธีประกวดราคาอิเล็กทรอนิกส์ (e-bidding)

ด้วยกรมทางหลวง โดยสำนักงานทางหลวงที่ 10 (นครราชสีมา) มีความประสงค์จะประกวดราคางานจ้าง
ก่อสร้างโครงการก่อสร้างโครงข่ายทางหลวงแผ่นดิน ประจำปีงบประมาณ พ.ศ.2566 รหัสงาน 11100 กิจกรรม
ก่อสร้างทางหลวงผ่านย่านชุมชน งานก่อสร้างทางหลวงผ่านย่านชุมชน ทางหลวงหมายเลข 2217 ตอน ด่านขุน
ทด - หนองกรด ระหว่าง กม.1+800 - กม.2+430 ปริมาณงาน 1 แห่ง ด้วยวิธีประกวดราคาอิเล็กทรอนิกส์
(e-bidding) และเพื่อให้เป็นไปตามประกาศคณะกรรมการราคากลางและขึ้นทะเบียนผู้ประกอบการ เรื่อง หลัก
เกณฑ์และวิธีการกำหนดราคากลางงานก่อสร้าง จึงขอแต่งตั้งรายชื่อต่อไปนี้ เป็นคณะกรรมการกำหนดราคา
กลาง ดังนี้.-

- | | |
|--|------------------|
| 1. นายปกรณ์ ศรีปานวงศ์
รองผู้อำนวยการสำนักงานทางหลวงที่ 10 ตำแหน่งที่ 1 | ประธานคณะกรรมการ |
| 2. นายวุฒิชัย บุญสมจิตร
วิศวกรโยธาชำนาญการพิเศษ | กรรมการ |
| 3. นายนิรันดร์ สุขรักขินี
วิศวกรโยธาชำนาญการพิเศษ | กรรมการ |
| 4. นายพีรพงศ์ ใจพุดซา
วิศวกรโยธาชำนาญการพิเศษ | กรรมการ |
| 5. นายวิชณู ตีมอญ
นายช่างโยธาปฏิบัติงาน | กรรมการ |

อำนาจหน้าที่

1. ให้คณะกรรมการกำหนดราคากลางมีอำนาจหน้าที่ และรับผิดชอบคำนวณราคากลางงานก่อสร้าง ให้ถูกต้องตาม
หลักเกณฑ์การคำนวณราคากลาง งานก่อสร้างของกรมบัญชีกลาง
2. กรณีราคากลางที่คณะกรรมการฯ คำนวณไว้แตกต่างกับราคาของผู้เสนอราคา รายที่ส่วนราชการเห็นสมควรจ้าง
ตั้งแต่ร้อยละ 15 ขึ้นไป ให้คณะกรรมการฯ แจ้งรายละเอียดการคำนวณราคากลางงานก่อสร้าง ให้สำนักงาน
ตรวจเงินแผ่นดินทราบโดยเร็ว

สั่ง ณ วันที่ 16 เดือน กันยายน พ.ศ. 2565

(นายจิระพงศ์ เทพพิทักษ์)

ผู้อำนวยการสำนักงานทางหลวงที่ 10

ปฏิบัติราชการแทน อธิบดีกรมทางหลวง 2



บันทึกข้อความ

E-mail Box	สามารถติดต่อโทรออก
สำนักงานทาง	รับที่
วันที่	เวลา

ส่วนราชการ สำนักแผนงาน กลุ่มงานวางแผนดำเนินงาน โทรศัพท์ ๒๓๗๑๓ โทรสาร ๐ ๒๓๕๔ ๖๙๐๒
 ที่ สพ.๑๐.๑/๑๕๖๕ วันที่ ๑๕ ก.ย. ๒๕๖๕ 19 ก.ย. 2565
 เรื่อง เห็นชอบแผนรายประมาณการ ประจำปีงบประมาณ พ.ศ. ๒๕๖๖
 เรียน ผส.ทล.๑๐

ตามหนังสือสำนักงานทางหลวงที่ ๑๐ ที่ สทล.๑๐.๒/๔๓๔ ลงวันที่ ๘ สิงหาคม ๒๕๖๕ เรื่อง ขอเสนอแผนรายประมาณการ ประจำปีงบประมาณ พ.ศ. ๒๕๖๖ โครงการก่อสร้างโครงข่ายทางหลวงแผ่นดิน รหัสงาน ๑๑๑๐๐ กิจกรรมก่อสร้างทางหลวงผ่านย่านชุมชน งานก่อสร้างทางหลวงผ่านย่านชุมชนทางหลวงหมายเลข ๒๒๑๗ ตอน ตำบลขุนทด - ท้องกราด ระหว่าง กม. ๑+๘๐๐ - กม. ๒+๔๓๐ ปริมาณงาน ๑ แห่ง ในวงเงินงบประมาณ ๓๐,๐๐๐,๐๐๐ บาท (เงินสามสิบล้านบาทถ้วน) ระยะเวลาทำการ ๑๘๐ วัน นั้น

สำนักแผนงาน ตรวจสอบแผนรายประมาณการแล้วเห็นชอบตามเสนอ โดยในการจัดทำราคากลางในขั้นต่อไป ขอให้ดำเนินการตรวจสอบความถูกต้องของการคิดราคาอีกครั้ง ให้เป็นไปตามหลักเกณฑ์ราคากลางงานก่อสร้างทาง สะพาน และท่อเหลี่ยม ของกรมบัญชีกลาง ทั้งนี้ ให้ดำเนินการตามระเบียบต่อไปได้ เมื่อแผนรายประมาณการดังกล่าวได้รับความเห็นชอบวงเงินงบประมาณ โดยให้ถือปฏิบัติตามพระราชบัญญัติการจัดซื้อจัดจ้างและการบริหารพัสดุภาครัฐ พ.ศ. ๒๕๖๐ และระเบียบอื่น ๆ ที่เกี่ยวข้องโดยเคร่งครัด

จึงเรียนมาเพื่อโปรดพิจารณาดำเนินการต่อไป

(Signature)
 (นายปิยพงษ์ จิววัฒนกุลไพศาล)
 ผู้อำนวยการสำนักแผนงาน

คุณ อมร

- ตรวจสอบ
- ดำเนินการตามระเบียบ
- ดำเนินการในส่วนที่เกี่ยวข้อง
- จัดทำราคา

(Signature)
 (นายพีรพงศ์ ใจทุกข)
 วม.ทล.10

ที่ สทล.๑๐.๑/๑๕๖๕ - ๑๕ ก.ย. ๒๕๖๕

เรียน ผอ.ขท.นครราชสีมาที่ ๒

วผ.ทล.๑๐, วบ.ทล.๑๐, ผบ.ทล.๑๐, ทพ.ทล.๑๐

- เพื่อทราบและดำเนินการในส่วนที่เกี่ยวข้อง

- อนุมัติเผยแพร่แผนให้เป็นไปตาม พ.ร.บ.การจัดซื้อจัดจ้างและการบริหารพัสดุภาครัฐ พ.ศ. ๒๕๖๐ มาตรา ๑๑

(Signature)
 (นายจิระพงศ์ เทพพิทักษ์)

ผส.ทล.๑๐

ส่งทางระบบสารบรรณอิเล็กทรอนิกส์
วันที่ ๑๖.๙.๒๕๖๕

ตารางแสดงวงเงินงบประมาณที่ได้รับจัดสรรและราคากลางในงานจ้างก่อสร้าง

1 ชื่อโครงการ	โครงการเพิ่มประสิทธิภาพความปลอดภัยบนทางหลวง	
/หน่วยงานเจ้าของโครงการ	แขวงทางหลวงนครราชสีมาที่ 2 สำนักงานทางหลวงที่ 10 (นครราชสีมา) กรมทางหลวง	
2 วงเงินงบประมาณที่ได้รับจัดสรร	30,000,000.00 บาท	
3 ลักษณะงานโดยสังเขป	กิจกรรมก่อสร้างทางหลวงผ่านย่านชุมชน บนทางหลวงหมายเลข 2217, ตอน ตำบลขุนทด - หนองกรด ระหว่าง กม.1+800 - กม.2+430 ปริมาณงาน 1 แห่ง	
4 ราคากลางคำนวณ ณ วันที่	20 กันยายน 2565	เป็นเงิน 29,593,782.34 บาท
5 บัญชีประมาณการราคากลาง	ตามเอกสาร แบบสรุปราคากลางงานก่อสร้างทาง สะพาน และท่อเหลี่ยม	
6 รายชื่อคณะกรรมการกำหนดราคากลาง		
1 นายปกรณ์ ศรีปานวงศ์		ประธานกรรมการ
รองผู้อำนวยการสำนักงานทางหลวงที่ 10 ตำแหน่งที่ 1		
2 นายวุฒิชัย บุญสมจิตร		กรรมการ
วิศวกรโยธาชำนาญการพิเศษ		
3 นายนิรันดร์ สุขรักขิณี		กรรมการ
วิศวกรโยธาชำนาญการพิเศษ		
4 นายพีรพงศ์ ใจพุดซา		กรรมการ
วิศวกรโยธาชำนาญการพิเศษ		
5 นายวิษณุ คิมอญ		กรรมการ
นายช่างโยธาชำนาญงาน		

สำนักงานทางหลวงที่ 10 (นครราชสีมา)																																
การคำนวณค่า Factor F																																
รหัสงาน	11100 กิจกรรมก่อสร้างทางหลวงผ่านย่านชุมชน	แขวงทางหลวงนครราชสีมาที่ 2																														
ทางหลวงหมายเลข	2217																															
ตอน	ด่านขุนทด - หนองกรด																															
กม.ดำเนินการ	กม.1+800 - กม.2+430																															
ปริมาณงาน	1 แห่ง																															
กรณีแหล่งเงิน : งบประมาณ 100%																																
เงินล่วงหน้าจ่าย	15%	ดอกเบี้ยเงินกู้																														
เงินประกันผลงานหัก	10%	ค่าภาษีมูลค่าเพิ่ม (VAT)																														
		5%																														
		7%																														
1. ค่างานต้นทุน <table style="width:100%; margin-top: 10px;"> <tr> <td style="width: 60%;">ค่างานต้นทุนงานก่อสร้างทาง</td> <td style="width: 15%; border: 1px solid black; text-align: center;">23,948,511.50</td> <td style="width: 25%;"></td> </tr> <tr> <td>ค่างานต้นทุนงานก่อสร้างสะพานและท่อเหลี่ยม</td> <td style="border: 1px solid black; text-align: center;">23,948,511.50</td> <td style="text-align: right;">บาท</td> </tr> <tr> <td>ค่าใช้จ่ายตามประกาศเงื่อนไขพิเศษ</td> <td style="border: 1px solid black; text-align: center;">-</td> <td style="text-align: right;">บาท</td> </tr> </table>			ค่างานต้นทุนงานก่อสร้างทาง	23,948,511.50		ค่างานต้นทุนงานก่อสร้างสะพานและท่อเหลี่ยม	23,948,511.50	บาท	ค่าใช้จ่ายตามประกาศเงื่อนไขพิเศษ	-	บาท																					
ค่างานต้นทุนงานก่อสร้างทาง	23,948,511.50																															
ค่างานต้นทุนงานก่อสร้างสะพานและท่อเหลี่ยม	23,948,511.50	บาท																														
ค่าใช้จ่ายตามประกาศเงื่อนไขพิเศษ	-	บาท																														
2. Factor F <table style="width:100%; margin-top: 10px;"> <thead> <tr> <th style="width: 40%;"></th> <th style="width: 20%; border: 1px solid black;"></th> <th style="width: 40%;"></th> </tr> </thead> <tbody> <tr> <td>Factor F (งานก่อสร้างทาง)</td> <td style="border: 1px solid black; text-align: center;">1.2364</td> <td></td> </tr> <tr> <td></td> <td></td> <td style="border: 1px solid black; text-align: center;"> <table style="width:100%; border-collapse: collapse;"> <tr> <th style="width: 50%;">ค่างาน(ทุน)</th> <th style="width: 50%;">Factor F</th> </tr> <tr> <td style="border: 1px solid black; text-align: center;">20,000,000</td> <td style="border: 1px solid black; text-align: center;">1.2494</td> </tr> <tr> <td style="border: 1px solid black; text-align: center;">30,000,000</td> <td style="border: 1px solid black; text-align: center;">1.2165</td> </tr> <tr> <th style="width: 50%;">ค่างาน(ทุน)</th> <th style="width: 50%;">Factor F</th> </tr> <tr> <td style="border: 1px solid black; text-align: center;">20,000,000</td> <td style="border: 1px solid black; text-align: center;">1.2262</td> </tr> <tr> <td style="border: 1px solid black; text-align: center;">25,000,000</td> <td style="border: 1px solid black; text-align: center;">1.2102</td> </tr> </table> </td> </tr> <tr> <td></td> <td></td> <td style="text-align: right;">พื้นที่ฝน : ฝนปกติ</td> </tr> <tr> <td>Factor F (งานก่อสร้างสะพานและท่อเหลี่ยม)</td> <td style="border: 1px solid black; text-align: center;">1.2135</td> <td></td> </tr> <tr> <td>Factor F (ค่าใช้จ่ายตามประกาศเงื่อนไขพิเศษ)</td> <td style="border: 1px solid black; text-align: center;">1.0000</td> <td></td> </tr> </tbody> </table>						Factor F (งานก่อสร้างทาง)	1.2364				<table style="width:100%; border-collapse: collapse;"> <tr> <th style="width: 50%;">ค่างาน(ทุน)</th> <th style="width: 50%;">Factor F</th> </tr> <tr> <td style="border: 1px solid black; text-align: center;">20,000,000</td> <td style="border: 1px solid black; text-align: center;">1.2494</td> </tr> <tr> <td style="border: 1px solid black; text-align: center;">30,000,000</td> <td style="border: 1px solid black; text-align: center;">1.2165</td> </tr> <tr> <th style="width: 50%;">ค่างาน(ทุน)</th> <th style="width: 50%;">Factor F</th> </tr> <tr> <td style="border: 1px solid black; text-align: center;">20,000,000</td> <td style="border: 1px solid black; text-align: center;">1.2262</td> </tr> <tr> <td style="border: 1px solid black; text-align: center;">25,000,000</td> <td style="border: 1px solid black; text-align: center;">1.2102</td> </tr> </table>	ค่างาน(ทุน)	Factor F	20,000,000	1.2494	30,000,000	1.2165	ค่างาน(ทุน)	Factor F	20,000,000	1.2262	25,000,000	1.2102			พื้นที่ฝน : ฝนปกติ	Factor F (งานก่อสร้างสะพานและท่อเหลี่ยม)	1.2135		Factor F (ค่าใช้จ่ายตามประกาศเงื่อนไขพิเศษ)	1.0000	
Factor F (งานก่อสร้างทาง)	1.2364																															
		<table style="width:100%; border-collapse: collapse;"> <tr> <th style="width: 50%;">ค่างาน(ทุน)</th> <th style="width: 50%;">Factor F</th> </tr> <tr> <td style="border: 1px solid black; text-align: center;">20,000,000</td> <td style="border: 1px solid black; text-align: center;">1.2494</td> </tr> <tr> <td style="border: 1px solid black; text-align: center;">30,000,000</td> <td style="border: 1px solid black; text-align: center;">1.2165</td> </tr> <tr> <th style="width: 50%;">ค่างาน(ทุน)</th> <th style="width: 50%;">Factor F</th> </tr> <tr> <td style="border: 1px solid black; text-align: center;">20,000,000</td> <td style="border: 1px solid black; text-align: center;">1.2262</td> </tr> <tr> <td style="border: 1px solid black; text-align: center;">25,000,000</td> <td style="border: 1px solid black; text-align: center;">1.2102</td> </tr> </table>	ค่างาน(ทุน)	Factor F	20,000,000	1.2494	30,000,000	1.2165	ค่างาน(ทุน)	Factor F	20,000,000	1.2262	25,000,000	1.2102																		
ค่างาน(ทุน)	Factor F																															
20,000,000	1.2494																															
30,000,000	1.2165																															
ค่างาน(ทุน)	Factor F																															
20,000,000	1.2262																															
25,000,000	1.2102																															
		พื้นที่ฝน : ฝนปกติ																														
Factor F (งานก่อสร้างสะพานและท่อเหลี่ยม)	1.2135																															
Factor F (ค่าใช้จ่ายตามประกาศเงื่อนไขพิเศษ)	1.0000																															
3. Factor Fn <table style="width:100%; margin-top: 10px;"> <tr> <td style="width: 30%;"></td> <td style="width: 20%; border: 1px solid black; text-align: center;">1.2364</td> <td style="width: 50%;">(งานก่อสร้างทาง)</td> </tr> <tr> <td></td> <td style="border: 1px solid black; text-align: center;">1.2135</td> <td>(งานก่อสร้างสะพานและท่อเหลี่ยม)</td> </tr> </table>				1.2364	(งานก่อสร้างทาง)		1.2135	(งานก่อสร้างสะพานและท่อเหลี่ยม)																								
	1.2364	(งานก่อสร้างทาง)																														
	1.2135	(งานก่อสร้างสะพานและท่อเหลี่ยม)																														

$F_{\text{รวม}} = 1.2364 \times 1.0189 \times 1.012635 = 1.2557$ ($1.2364 \times 1.0189 \times 1.012635 = 1.2557$)
 $(23,948,511.50 - 20,000,000)$
 $(29,000,000 - 20,000,000)$
 $F_{\text{รวม}} = 1.2294 - 0.0189 \times 0.663$
 $F_{\text{รวม}} = 1.236409399$ คิดดอกเบี้ย และ ค่าขนส่ง = 1.2364 #
 $F_{\text{สะพาน}} = 1.2262 - \left[\frac{(1.2262 - 1.2102) \times (23,948,511.50 - 20,000,000)}{(29,000,000 - 20,000,000)} \right]$
 $F_{\text{สะพาน}} = 1.2262 - 0.012635235$
 $F_{\text{ท่อเหลี่ยม}} = 1.213564263$ คิดดอกเบี้ย และ ค่าขนส่ง = 1.2135 #

สำนักงานทางหลวงที่ 10 (นครราชสีมา)

" เอกชน ๒ "

แผนสรุปราคากลางก่อสร้างทาง สะพาน และท่อเหลี่ยม

ลำดับ ที่	รายการ	ปริมาณงาน		ต้นทุน (บาท)		FACTOR Fn	ราคาหน่วย x Fn	กำหนดราคาตาม (บาท)	
		หน่วย	จำนวน	ราคา/หน่วย	เป็นเงิน			ราคาหน่วย	เป็นเงิน
1	REMOVAL OF EXISTING ASPHALT CONCRETE SURFACE	SQ.M.	130	16.18	2,103.40	1.2364	20.00	20.00	2,600.00
2	REMOVAL OF EXISTING PIPE CULVERTS DIA. 0.80 M.	M.	30	79.32	2,375.60	1.2364	98.07	98.07	2,942.10
3	MILLING 5 CM. DEPTH	SQ.M.	970	13.58	13,172.60	1.2364	16.79	16.79	16,286.30
4	CLEARING AND GRUBBING	SQ.M.	14,700	1.79	26,313.00	1.2364	2.21	2.21	32,487.00
5	EARTH EXCAVATION	CUM.	2,500	47.84	119,600.00	1.2364	59.14	59.14	147,850.00
6	UNSUITABLE MATERIAL EXCAVATION	CUM.	1,500	52.02	78,930.00	1.2364	65.05	65.05	97,575.00
7	EARTH EMBANKMENT	CUM.	5,450	153.44	836,248.00	1.2364	189.71	189.71	1,033,919.50
8	EARTH FILL IN MEDIAN AND ISLAND	CUM.	250	128.23	32,057.50	1.2364	158.54	158.54	39,655.00
9	SELECTED MATERIAL A	CUM.	1,550	374.21	580,025.50	1.2364	462.67	462.67	717,138.50
10	SOIL AGGREGATE SUBBASE	CUM.	1,980	438.18	867,596.40	1.2364	541.76	541.76	1,072,684.80
11	CEMENT MODIFIED CRUSHED ROCK BASE	CUM.	1,880	1,206.27	2,267,787.60	1.2364	1,491.43	1,491.43	2,803,888.40
12	PRIME COAT	SQ.M.	8,640	31.43	271,555.20	1.2364	38.86	38.86	335,750.40
13	TACK COAT	SQ.M.	13,800	12.92	178,296.00	1.2364	15.97	15.97	220,386.00
14	ASPHALT CONCRETE LEVELLING COURSE	TON	10	2,512.27	25,122.70	1.2364	3,106.17	3,106.17	31,061.70
15	ASPHALT CONCRETE BINDER COURSE 3 CM. THICK	SQ.M.	8,640	305.15	2,636,496.00	1.2364	377.28	377.28	3,259,699.20
16	ASPHALT CONCRETE WEARING COURSE 4 CM. THICK	SQ.M.	13,720	266.66	3,658,575.20	1.2364	329.69	329.69	4,523,346.80

ประมาณการรวมการ (รท.ทล.10.1)

ลงนาม

(นายดำรง ศรีประเสริฐ)

ลงนาม

ลงนาม

(นายสุวิทย์ บุญสมเด็ตร)

ลงนาม

ลงนาม

ลงนาม

(นายทรงศักดิ์ ใจเพชร)

ลงนาม

(นายวิวัฒน์ สุขันธ์)

ลงนาม

ลงนาม

(นายช่างโยธาปฏิบัติงาน)

ลงนาม

ลงนาม

(นายช่างโยธาปฏิบัติงาน)

สำนักงานทางหลวงที่ 10 (นครราชสีมา)

"โครงการ ก"

แบบสรุปราคากลางเบื้องต้นทาง สะพาน และก่อสร้าง

แบบร่างของงานวิศวกรรมที่ 2

รหัสงาน: 11100 กิจกรรก่อสร้างทางหลวงผ่านชุมชน
 ทางของหมายเลข 2217 ตอน ตำบลชุมพล - ท้องกรด
 กม.1+800 - กม.2+430
 ปริมาณงาน 1 แห่ง

ลำดับ ที่	รายการ	ปริมาณงาน		กำลังต้นทุน (บาท)		FACTOR Fb	ราคา/หน่วย x Fb	กำหนดราคาทาง (บาท)	
		หน่วย	จำนวน	ราคา/หน่วย	เป็นเงิน			ราคา/หน่วย	เป็นเงิน
17	WIDENING OF EXISTING PLANK GIRDER BRIDGE AT STA.2+084.00 SPAN (5x9.00) =45.00 M. ROADWAY WIDTH FROM 9.00 M. TO 24.00 M. AND NEW PC.PLANK GIRDER BRIDGE SPAN (5x8.00) = 24.00 M. ROADWAY WIDTH 24.00 M. SKEW 45°, TRAFFIC BARRIER 0.50 M. BOTH SIDER.	L.S.	1	8,112,541.27	8,112,541.27	1.2364	9,844,568.83	9,844,568.83	9,844,568.83
18	BRIDGE APPROACH SLAB	SQ.M.	355	2,272.83	806,854.65	1.2364	2,810.12	2,810.12	997,592.60
19	R.C.PIPE CULVERTS DIA. 1.00 M. CLASS 2	M.	25	3,007.16	75,179.00	1.2364	3,718.05	3,718.05	92,951.25
20	R.C.PIPE CULVERTS DIA. 1.00 M. CLASS 3	M.	175	2,557.16	447,503.00	1.2364	3,161.67	3,161.67	553,292.25
21	CONCRETE SLOPE PROTECTION	SQ.M.	200	708.27	141,654.00	1.2364	875.70	875.70	175,140.00
22	R.C. MANHOLE TYPE C FOR R.C.P. DIA 1.00 M WITH SPECIAL STEEL COVER	EACH	12	26,298.37	315,580.44	1.2364	32,515.30	32,515.30	390,183.60
23	SIDE DITCH LINING-TYPE II	SQ.M.	200	291.41	58,282.00	1.2364	360.29	360.29	72,058.00
24	R.C. GUTTER	M.	175	754.76	132,083.00	1.2364	933.18	933.18	163,306.50
25	BARRIER CURB AND GUTTER	M.	700	608.87	426,209.00	1.2364	752.80	752.80	526,960.00
26	BARRIER CURB ON EXISTING PAVEMENT	M.	140	229.15	32,081.00	1.2364	283.32	283.32	39,664.80
27	SINGLE SLOPE CONCRETE BARRIER TYPE II	M.	152	3,557.11	540,680.72	1.2364	4,398.01	4,398.01	668,497.52
28	APPROACH SINGLE SLOPE CONCRETE BARRIER TYPE C	EACH	2	48,979.57	97,959.14	1.2364	60,558.34	60,558.34	121,116.68
29	R.C. SLAB 6 CM. THICK	SQ.M.	700	245.91	172,137.00	1.2364	304.04	304.04	212,828.00

สงวน ประสานกรรมการ (ส.ท.10.1)

(นายไพฑูริย์ ศรีบ้านวงศ์)

สงวน

กรรมการ (ว.ท.10)

กรรมการ (ว.ท.10)

สงวน

(นายวุฒิชัย ภูษณดิตร)

(นายธีรภัทร์ สุจริตชัย)

สงวน

กรรมการ (ว.ท.10)

กรรมการ (นายช่างโยธาปฏิบัติงาน)

(นายธีรพงศ์ ไชยบุตร)

(นายวิมลย คุ้มอยู่)

สำนักงานทางหลวงที่ 10 (นครราชสีมา)

" เอกสาร ก "

แบบสรุปราคาของงานก่อสร้างทาง สะพาน และท่อเหลี่ยม

ลำดับ ที่	รายการ	ปริมาณงาน		คำนวณต้นทุน (บาท)		FACTOR	ราคา/หน่วย x, Pn	กำหนดราคาตาม (บาท)	
		หน่วย	จำนวน	ราคา/หน่วย	เป็นเงิน			ราคา/หน่วย	เป็นเงิน
30	ROADWAY LIGHTINGS 9.00 M. (MOUNTING HEIGHT) TAPERED STEEL POLE SINGLE BRACKET WITH HIGH PRESSURE SODIUM LAMP 250 WATTS, CUT - OFF	EACH	5	35,112.02	175,560.10	1.2364	43,412.50	43,412.50	217,062.50
31	ROADWAY LIGHTINGS 9.00 M. (MOUNTING HEIGHT) TAPERED STEEL POLE DOUBLE BRACKET WITH HIGH PRESSURE SODIUM LAMP 250 WATTS, CUT - OFF	EACH	12	38,932.67	467,192.04	1.2364	48,136.35	48,136.35	577,636.20
32	RELOCATION OF EXISTING ROADWAY LIGHTING (SINGLE BRACKET)	EACH	8	16,900.05	135,200.40	1.2364	20,895.22	20,895.22	167,161.76
33	การกรนสีผิวทาสีไฟและทำขอบโกล	L.S.	1	170,000.00	170,000.00	1.0000	170,000.00	170,000.00	170,000.00
34	THERMOPLASTIC PAINT (WHITE)	SQ.M.	310	296.71	91,980.10	1.2364	366.85	366.85	113,723.50
35	THERMOPLASTIC PAINT (YELLOW)	SQ.M.	325	296.71	96,430.75	1.2364	366.85	366.85	119,226.25
36	CURB MARKING	SQ.M.	150	81.54	12,231.00	1.2364	100.81	100.81	15,121.50
37	TRAFFIC MANAGEMENT DURING CONSTRUCTION	L.S.	1	14,914.19	14,914.19	1.2364	18,459.90	18,459.90	18,459.90
				คำนวณต้นทุนงานก่อสร้างทาง		23,948,511.50		ราคาของงานก่อสร้างทาง สะพาน และท่อเหลี่ยม	
				คำนวณต้นทุนงานก่อสร้างท่อเหลี่ยม		23,948,511.50		รวม 29,593,782.34	

คณะกรรมการประเมินราคาได้ตรวจราคาตาม ๗ วันที่: 20 กันยายน 2565

ลงนาม

(นายทรงศักดิ์ ศรีปานวงศ์)

ประธานกรรมการ (ร.พ.ล.10.1)

คณะกรรมการประเมินราคาได้ตรวจราคาตาม ๗ วันที่: 20 กันยายน 2565

๒๑ ๕๑๓ ๖๘๒ ๓๔

ลงนาม

(นายสุวิทย์ บุญสมจิตร)

๒๒๖

กรรมการ (ร.พ.ล.10)

ลงนาม

(นายนิรันดร์ สุขรักขิต)

๒๓๖

กรรมการ (ร.พ.ล.10)

ลงนาม

(นายทรงศักดิ์ โสภคชา)

๒๐ ก.ย. ๒๕๖๕

กรรมการ (ร.พ.ล.10)

ลงนาม

(นายวิญญู สิมขุ)

กรรมการ (นายช่างโยธาปฏิบัติงาน)

บัญชีรายการก่อสร้าง (ซึ่งรวมค่าวัสดุอุปกรณ์ แรงงาน ภาษีประเภทต่างๆ และกำไร ไว้ด้วยแล้ว)

กิจกรรมก่อสร้างทางหลวงผ่านย่านชุมชน

ทางหลวงหมายเลข 2217 ตอน ตำบลขุนทด - หนองกรด

ระหว่าง กม.1+800 - กม.2+430

ปริมาณงาน 1 แห่ง

ลำดับ ที่	รายการและราคาต่อหน่วยเป็นตัวเลข	หน่วย	ปริมาณงาน (ESTIMATED)	ราคาต่อหน่วย (บาท)	เป็นเงิน (บาท)
1	REMOVAL OF EXISTING ASPHALT CONCRETE SURFACE เป็นเงิน ยี่สิบบาทถ้วน ต่อหน่วย	SQ.M.	130	20.00	2,600.00
2	REMOVAL OF EXISTING PIPE CULVERTS DIA. 0.80 M. เป็นเงิน เก้าสิบแปดบาทเจ็ดสตางค์ ต่อหน่วย	M.	30	98.07	2,942.10
3	MILLING 5 CM. DEPTH เป็นเงิน สิบหกบาทเจ็ดสิบเก้าสตางค์ ต่อหน่วย	SQ.M.	970	16.79	16,286.30
4	CLEARING AND GRUBBING เป็นเงิน สิบสองบาทยี่สิบเอ็ดสตางค์ ต่อหน่วย	SQ.M.	14,700	2.21	32,487.00

ลงนาม  ประธานกรรมการ (รศ.ทล.10.1)

(นายปกรณ์ ศรีปานวงศ์)

ลงนาม  กรรมการ (จว.ทล.10)

(นายวุฒิชัย บุญสมจิตร)

ลงนาม  กรรมการ (จผ.ทล.10)

(นายพีรพงศ์ ใจพุฒษา)

ลงนาม  กรรมการ (จบ.ทล.10)

(นายนิรันดร์ สุจริตขันธ์)

ลงนาม  กรรมการ (นายช่างโยธาปฏิบัติงาน)

(นายวิษณุ ตีมอญ)

บัญชีรายการก่อสร้าง (ซึ่งรวมค่าวัสดุอุปกรณ์ แรงงาน ภาษีประเภทต่างๆ และกำไร ไว้ด้วยแล้ว)

กิจกรรมก่อสร้างทางหลวงผ่านย่านชุมชน

ทางหลวงหมายเลข 2217 ตอน ด่านขุนทด - หนองกราด

ระหว่าง กม.1+800 - กม.2+430

ปริมาณงาน 1 แห่ง

ลำดับ ที่	รายการและราคาต่อหน่วยเป็นตัวเลข	หน่วย	ปริมาณงาน (ESTIMATED)	ราคาต่อหน่วย (บาท)	เป็นเงิน (บาท)
5	EARTH EXCAVATION เป็นเงิน หักลิบเก็บวัสดุต่างค์ ต่อหน่วย	C.U.M.	2,500	59.14	147,850.00
6	UNSUITABLE MATERIAL EXCAVATION เป็นเงิน หักลิบเก็บวัสดุต่างค์ ต่อหน่วย	C.U.M.	1,500	65.05	97,575.00
7	EARTH EMBANKMENT เป็นเงิน หนึ่งร้อยแปดลิบเก็บวัสดุต่างค์ ต่อหน่วย	C.U.M.	5,450	189.71	1,033,919.50
8	EARTH FILL IN MEDIAN AND ISLAND เป็นเงิน หนึ่งร้อยห้าลิบเก็บวัสดุต่างค์ ต่อหน่วย	C.U.M.	250	158.54	39,635.00

ลงนาม  ประธานกรรมการ (รต.ทล.10.1)

(นายปกรณ์ ศรีปานงค์)

ลงนาม  กรรมการ (ว.ทล.10)

(นายวิชัย บุญสมจิตร)

ลงนาม  กรรมการ (ว.ทล.10)

(นายพีรพงศ์ ใจพุดชา)

ลงนาม  กรรมการ (ว.ทล.10)

(นายนิรันดร์ สุจริตจณี)

ลงนาม  กรรมการ (นายช่างโยธาปฏิบัติงาน)

(นายวิษณุ คิมอญ)

บัญชีรายการก่อสร้าง (ซึ่งรวมค่าวัสดุอุปกรณ์ แรงงาน ภาษีประเภทต่างๆ และกำไร ไว้ด้วยแล้ว)

กิจกรรมก่อสร้างทางหลวงผ่านย่านชุมชน

ทางหลวงหมายเลข 2217 ตอน ตำบลขุนทด - ท้องกราด

ระหว่าง กม.1+800 - กม.2+430

ปริมาณงาน 1 แห่ง

ลำดับ ที่	รายการและราคาต่อหน่วยเป็นตัวหนังสือ	หน่วย	ปริมาณงาน (ESTIMATED)	ราคาต่อหน่วย (บาท)	เป็นเงิน (บาท)
9	SELECTED MATERIAL A	CUM.	1,550	462.67	717,138.50
	เป็นเงิน สี่ร้อยหกสิบสองบาทหกสิบเจ็ดสตางค์ ต่อหน่วย				
10	SOIL AGGREGATE SUBBASE	CUM.	1,980	541.76	1,072,684.80
	เป็นเงิน ห้าร้อยสี่สิบแปดบาทเจ็ดสิบหกสตางค์ ต่อหน่วย				
11	CEMENT MODIFIED CRUSHED ROCK BASE	CUM.	1,880	1,491.43	2,803,888.40
	เป็นเงิน หนึ่งพันสี่ร้อยเก้าสิบแปดบาทสี่สิบสามสตางค์ ต่อหน่วย				
12	PRIME COAT	SQ.M.	8,640	38.86	335,750.40
	เป็นเงิน สามสิบแปดบาทแปดสิบหกสตางค์ ต่อหน่วย				

ลงนาม



ประธานกรรมการ (รต.ทล.10.1)

(นายปรกรณ์ ศรีปานวงศ์)

ลงนาม



กรรมการ (วบ.ทล.10)

ลงนาม



(นายวุฒิชัย บุญสมจิตร)

กรรมการ (วบ.ทล.10)

ลงนาม



กรรมการ (วบ.ทล.10)

ลงนาม

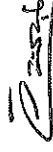

กรรมการ (นายช่างโยธาปฏิบัติงาน)

(นายพีรพงศ์ ใจพุดชา)

(นายวิษณุ คิมอญ)

บัญชีรายการก่อสร้าง (ซึ่งรวมค่าวัสดุอุปกรณ์ แรงงาน ภาษีประเภทต่างๆ และกำไร ไว้ด้วยแล้ว)

กิจกรรมก่อสร้างทางหลวงผ่านย่านชุมชน

ทางหลวงหมายเลข 2217 ตอน ด่านขุนทด - หนองกรด

ระหว่าง กม.1+800 - กม.2+430

ปริมาณงาน 1 แห่ง

ลำดับ ที่	รายการและราคาต่อหน่วยเป็นตัวหนังสือ	หน่วย	ปริมาณงาน (ESTIMATED)	ราคาต่อหน่วย (บาท)	เป็นเงิน (บาท)
13	TACK COAT เป็นเงิน สิบห้าบาทเก้าสิบเจ็ดสตางค์ ต่อหน่วย	SQ.M.	13,800	15.97	220,386.00
14	ASPHALT CONCRETE LEVELLING COURSE เป็นเงิน สามพันหนึ่งร้อยหกบาทสิบเจ็ดสตางค์ ต่อหน่วย	TON	10	3,106.17	31,061.70
15	ASPHALT CONCRETE BINDER COURSE 5 CM. THICK เป็นเงิน สามร้อยเจ็ดสิบเจ็ดบาทยี่สิบแปดสตางค์ ต่อหน่วย	SQ.M.	8,640	377.28	3,259,699.20
16	ASPHALT CONCRETE WEARING COURSE 4 CM. THICK เป็นเงิน สามร้อยยี่สิบเก้าบาทหกสิบเก้าสตางค์ ต่อหน่วย	SQ.M.	13,720	329.69	4,523,346.80

ลงนาม  ประธานกรรมการ (รต.ทล.10.1)

(นายปรกรณ์ ศรีปานวงศ์)

ลงนาม  กรรมการ (ว.ทล.10)

(นายวุฒิชัย บุญสมจิตร)

ลงนาม 

(นายนิรันดร์ สุขรัถิณี)

กรรมการ (ว.ทล.10)

ลงนาม  กรรมการ (ว.ทล.10)

ลงนาม  กรรมการ (นายช่างโยธาปฏิบัติงาน)

(นายพีรพงศ์ ใจพุดชา)

(นายวิษณุ ติมอญ)

บัญชีรายการก่อสร้าง (ซึ่งรวมค่าวัสดุอุปกรณ์ แรงงาน ภาษีประเภทต่างๆ และกำไร ไว้ด้วยแล้ว)

กิจกรรมก่อสร้างทางหลวงผ่านย่านชุมชน

ทางหลวงหมายเลข 2217 ตอน ตำบลขุนทด - หนองกรด

ระหว่าง กม.1+800 - กม.2+430

ปริมาณงาน 1 แห่ง

ลำดับ ที่	รายการและราคาต่อหน่วยเป็นตัวหนังสือ	หน่วย	ปริมาณงาน (ESTIMATED)	ราคาต่อหน่วย (บาท)	เป็นเงิน (บาท)
17	WIDENING OF EXISTING PLANK GIRDER BRIDGE AT STA.2+084.00 SPAN (5x9.00) =45.00 M. ROADWAY WIDTH FROM 9.00 M. TO 24.00 M. AND NEW PC.PLANK GIRDER BRIDGE SPAN (3x8.00) = 24.00 M. ROADWAY WIDTH 24.00 M. SKEW 45° , TRAFFIC BARRIER 0.50 M. BOTH SIDER เป็นเงิน แก้วลานแปดแสนสี่หมื่นสี่พันห้าร้อยหกสิบแปดบาทแปดสิบลบาทสตางค์ ต่อหน่วย	L.S.	1	9,844,568.83	9,844,568.83
18	BRIDGE APPROACH SLAB เป็นเงิน สองพันแปดร้อยยี่สิบบาทสิบลบาทสตางค์ ต่อหน่วย	SQ.M.	355	2,810.12	997,592.60

ลงนาม



ประธานกรรมการ (รต.ทล.10.1)

(นายปรกรณ์ ศรีปานวงศ์)

ลงนาม กรรมการ (ว.ทล.10)



(นายวุฒิชัย บุญสมจิตร)

ลงนาม



กรรมการ (ว.ทล.10)

(นายนิรันดร์ สุจริตขิณี)

ลงนาม กรรมการ (ว.ทล.10)



ลงนาม กรรมการ (นายช่างโยธาปฏิบัติงาน)

(นายพีรพงศ์ ใจพุดชา)

(นายวิษณุ คีมอญ)

บัญชีรายการก่อสร้าง (ซึ่งรวมค่าวัสดุอุปกรณ์ แรงงาน ภาษีประเภทต่างๆ และกำไร ไว้ด้วยแล้ว)

กิจกรรมก่อสร้างทางหลวงผ่านย่านชุมชน

ทางหลวงหมายเลข 2217 ตอน ด้านขุนทด - ทนองคราต

ระหว่าง กม.1+800 - กม.2+430

ปริมาณงาน 1 แห่ง

ลำดับ ที่	รายการและราคาต่อหน่วยเป็นตัวเลข	หน่วย	ปริมาณงาน (ESTIMATED)	ราคาต่อหน่วย (บาท)	เป็นเงิน (บาท)
19	R.C.PIPE CULVERTS DIA. 1.00 M. CLASS 2 เป็นเงิน สามพันเจ็ดร้อยสิบแปดบาทห้าสตางค์ ต่อหน่วย	M.	25	3,718.05	92,951.25
20	R.C.PIPE CULVERTS DIA. 1.00 M. CLASS 3 เป็นเงิน สามพันเจ็ดร้อยหกสิบแปดบาทหกสิบเจ็ดสตางค์ ต่อหน่วย	M.	175	3,161.67	553,292.25
21	CONCRETE SLOPE PROTECTION เป็นเงิน แปดร้อยเจ็ดสิบห้าบาทเจ็ดสิบสตางค์ ต่อหน่วย	SQ.M.	200	875.70	175,140.00
22	R.C. MANHOLE TYPE C FOR R.C.P. DIA 1.00 M WITH SPECIAL STEEL COVER เป็นเงิน สามหมื่นสองพันห้าร้อยสิบห้าบาทสามสิบสตางค์ ต่อหน่วย	EACH	12	32,515.30	390,183.60

ลงนาม  ประธานกรรมการ (รศ.ทล.10.1)

(นายปกรณ์ ศรีปานวงศ์)

ลงนาม  กรรมการ (ว.ทล.10)

(นายวุฒิชัย บุญสมจิตร)

ลงนาม  กรรมการ (ว.ทล.10)

(นายพีรพงศ์ ใจพุฒธา)

ลงนาม  กรรมการ (ว.ทล.10)

(นายนิรันดร์ สุจริตพันธ์)

ลงนาม  กรรมการ (นายช่างโยธาปฏิบัติงาน)

(นายวิษณุ คิมอญ)

บัญชีรายการก่อสร้าง (ซึ่งรวมค่าวัสดุอุปกรณ์ แรงงาน ภาษีประเภทต่างๆ และกำไร ไว้ด้วยแล้ว)

กิจกรรมก่อสร้างทางหลวงผ่านย่านชุมชน

ทางหลวงหมายเลข 2217 ตอน ตำบลขุนทด - หนองกรด

ระหว่าง กม.1+800 - กม.2+430

ปริมาณงาน 1 แห่ง

ลำดับ ที่	รายการและราคาต่อหน่วยเป็นตัวหนังสือ	หน่วย	ปริมาณงาน (ESTIMATED)	ราคาต่อหน่วย (บาท)	เป็นเงิน (บาท)
23	SIDE DITCH LINING TYPE II เป็นเงิน สวมรอยเหล็กบดบดทับกับเหล็กขัดต่างค์ ต่อหน่วย	SQ.M.	200	360.29	72,058.00
24	R.C. GUTTER เป็นเงิน แก้วรอยสามเหลี่ยมสามเหลี่ยมแปดเหลี่ยมต่างค์ ต่อหน่วย	M.	175	933.18	163,306.50
25	BARRIER CURB AND GUTTER เป็นเงิน เจ็ดร้อยห้าสิบสองบาทแปดเหลี่ยมต่างค์ ต่อหน่วย	M.	700	752.80	526,960.00
26	BARRIER CURB ON EXISTING PAVEMENT เป็นเงิน สวมรอยแปดเหลี่ยมสามเหลี่ยมสองเหลี่ยมต่างค์ ต่อหน่วย	M.	140	283.32	39,664.80

ลงนาม



ประธานกรรมการ (รต.ทล.10.1)

(นายปรกรณ์ ศรีปานวงศ์)

ลงนาม



กรรมการ (วบ.ทล.10)

ลงนาม กรรมการ (วบ.ทล.10)



(นายวุฒิชัย บุญสมจิตร)



ลงนาม กรรมการ (วบ.ทล.10)

ลงนาม



กรรมการ (นายช่างโยธาปฏิบัติงาน)

(นายพิรพงษ์ ใจพุดซา)

(นายวิษณุ ตีมอญ)

บัญชีรายการก่อสร้าง (ซึ่งรวมค่าวัสดุอุปกรณ์ แรงงาน ภาษีประเภทต่างๆ และกำไร ไว้ด้วยแล้ว)

กิจกรรมก่อสร้างทางหลวงผ่านย่านชุมชน

ทางหลวงหมายเลข 2217 ตอน ตำบลขุนทด - หนองกรด

ระหว่าง กม.1+800 - กม.2+430

ปริมาณงาน 1 แห่ง

ลำดับ ที่	รายการและราคาต่อหน่วยเป็นตัวหนังสือ	หน่วย	ปริมาณงาน (ESTIMATED)	ราคาต่อหน่วย (บาท)	เป็นเงิน (บาท)
27	SINGLE SLOPE CONCRETE BARRIER TYPE II เป็นเงิน สี่เหลี่ยมร้อยห้าสิบแปดบาทหนึ่งสตางค์ ต่อหน่วย	M.	152	4,398.01	668,497.52
28	APPROACH SINGLE SLOPE CONCRETE BARRIER TYPE C เป็นเงิน หกหมื่นห้าร้อยห้าสิบแปดบาทสามสิบสี่สตางค์ ต่อหน่วย	EACH	2	60,558.34	121,116.68
29	R.C. SLAB 6 CM. THICK เป็นเงิน สามร้อยสี่บาทสี่สตางค์ ต่อหน่วย	SQ.M.	700	304.04	212,828.00

ลงนาม  ประธานกรรมการ (รต.ทล.10.1)

(นายปรกรณ์ ศรีปานวงศ์) ลงนาม

กรรมการ (จว.ทล.10)

ลงนาม 
(นายวุฒิชัย บุญสมจิตร)

กรรมการ (จว.ทล.10)

(นายนิรันดร์ สุจริตสินี)

ลงนาม 

กรรมการ (จว.ทล.10)

กรรมการ (นายช่างโยธาปฏิบัติงาน)

(นายพีรพงศ์ ใจพุดชา)

(นายวิษณุ ติมอญ)

บัญชีรายการก่อสร้าง (ซึ่งรวมค่าวัสดุอุปกรณ์ แรงงาน ภาษีประเภทต่างๆ และกำไร ไว้ด้วยแล้ว)

กิจกรรมก่อสร้างทางหลวงผ่านย่านชุมชน

ทางหลวงหมายเลข 2217 ตอน ด่านขุนทด - หนองกรด

ระหว่าง กม.1+800 - กม.2+430

ปริมาณงาน 1 แห่ง

ลำดับ ที่	รายการและราคาต่อหน่วยเป็นตัวเลขสื่อ	หน่วย	ปริมาณงาน (ESTIMATED)	ราคาต่อหน่วย (บาท)	เป็นเงิน (บาท)
30	ROADWAY LIGHTINGS 9.00 M. (MOUNTING HEIGHT) TAPERED STEEL POLE SINGLE BRACKET WITH HIGH PRESSURE SODIUM LAMP 250 WATTS, CUT - OFF เป็นเงิน สี่หมื่นสามพันสี่ร้อยสิบสองบาทห้าสิบสตางค์ ต่อหน่วย	EACH	5	43,412.50	217,062.50
31	ROADWAY LIGHTINGS 9.00 M. (MOUNTING HEIGHT) TAPERED STEEL POLE DOUBLE BRACKET WITH HIGH PRESSURE SODIUM LAMP 250 WATTS, CUT - OFF เป็นเงิน สี่หมื่นแปดพันหนึ่งร้อยสามสิบหกบาทสามสิบห้าสตางค์ ต่อหน่วย	EACH	12	48,136.35	577,636.20

ลงนาม 

ประธานกรรมการ (รศ.ทล.10.1)

(นายปรกรณ์ ศรีปานวงศ์)

ลงนาม



กรรมการ (ว.ทล.10)

ลงนาม  กรรมการ (ว.ทล.10)

(นายวุฒิชัย บุญสมจิตร)

(นายธีรภัทร สุจริตสินี)



ลงนาม กรรมการ (ว.ทล.10)

ลงนาม

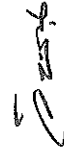

กรรมการ (นายช่างโยธาปฏิบัติงาน)

(นายพีรพงษ์ ใจพุดชา)

(นายวิมล คีมอญ)

บัญชีรายการก่อสร้าง (ซึ่งรวมค่าวัสดุอุปกรณ์ แรงงาน ภาษีประเภทต่างๆ และกำไร ไว้ด้วยแล้ว)

กิจกรรมก่อสร้างทางหลวงผ่านย่านชุมชน

ทางหลวงหมายเลข 2217 ตอน ตำบลขุขทด - หนองกราด

ระหว่าง กม.1+800 - กม.2+430

ปริมาณงาน 1 แห่ง

ลำดับ ที่	รายการและราคาต่อหน่วยเป็นตัวหนังสือ	หน่วย	ปริมาณงาน (ESTIMATED)	ราคาต่อหน่วย (บาท)	เป็นเงิน (บาท)
32	RELOCATION OF EXISTING ROADWAY LIGHTING (SINGLE BRACKET)	EACH	8	20,895.22	167,161.76
33	เป็นเงิน สองหมื่นแปดร้อยเก้าสิบห้าบาทสี่สิบสองสตางค์ ต่อหน่วย ค่าธรรมเนียมการไฟฟ้าและค่าหม้อแปลง	L.S.	1	170,000.00	170,000.00
34	เป็นเงิน หนึ่งแสนเจ็ดหมื่นบาทถ้วน ต่อหน่วย THERMOPLASTIC PAINT (WHITE)	SQ.M.	310	366.85	113,723.50
35	เป็นเงิน สามร้อยหกสิบหกบาทแปดสิบห้าสตางค์ ต่อหน่วย THERMOPLASTIC PAINT (YELLOW)	SQ.M.	325	366.85	119,226.25
	เป็นเงิน สามร้อยหกสิบหกบาทแปดสิบห้าสตางค์ ต่อหน่วย				

ลงนาม  ประธานกรรมการ (รศ.ทล.10.1)

(นายปกรณ์ ศรีปานวงศ์)

ลงนาม

กรรมการ (วป.ทล.10)

ลงนาม

กรรมการ (ว.ทล.10)

(นายวุฒิชัย บุญสมจิตร)

(นายนิรันดร์ สุขรักรณี)

ลงนาม

กรรมการ (วพ.ทล.10)

ลงนาม  กรรมการ (นายช่างโยธาปฏิบัติงาน)

(นายพีรพงศ์ ใจพุดซา)

(นายวิษณุ ติมอญ)

บัญชีรายการก่อสร้าง (ซึ่งรวมค่าวัสดุอุปกรณ์ แรงงาน ภาษีประเภทต่างๆ และกำไร ไว้ด้วยแล้ว)

กิจกรรมก่อสร้างทางหลวงผ่านย่านชุมชน

ทางหลวงหมายเลข 2217 ตอน ด่านขุนทด - หนองกราด

ระหว่าง กม.1+800 - กม.2+430

ปริมาณงาน 1 แห่ง

ลำดับ ที่	รายการและราคาต่อหน่วยเป็นตัวเลข	หน่วย	ปริมาณงาน (ESTIMATED)	ราคาต่อหน่วย (บาท)	เป็นเงิน (บาท)
36	CURB MARKING เป็นเงิน หนึ่งร้อยบาทแปดสิบเอ็ดสตางค์ ต่อหน่วย TRAFFIC MANAGEMENT DURING CONSTRUCTION	SQ.M.	150	100.81	15,121.50
37	เป็นเงิน หนึ่งหมื่นแปดพันสี่ร้อยสามสิบเก้าบาทเก้าสิบสตางค์ ต่อหน่วย	L.S.	1	18,439.90	18,439.90
					29,593,782.34

ราคารวมทั้งสิ้นที่ถูกต้องเขียนเป็นตัวหนังสือ

(ยี่สิบเก้าล้านบาทสามพันเจ็ดร้อยแปดสิบสองบาทสามสิบสี่สตางค์)

ลงนาม  ประธานกรรมการ (รต.ทล.10.1)

(นายปรกรณ์ ศรีปานวงศ์)

ลงนาม  กรรมการ (ว.ทล.10)

(นายวุฒิชัย บุญสมจิตร)

ลงนาม  กรรมการ (วพ.ทล.10)

(นายพีรพงษ์ ใจพุดชา)

ลงนาม  กรรมการ (วบ.ทล.10)

(นายนิรันดร์ กุชรักขิณี)

ลงนาม  กรรมการ (นายช่างโยธาปฏิบัติงาน)

(นายวิษณุ คิมอญ)

6600

กิจกรรมก่อสร้างทางหลวงผ่านย่านชุมชน

ทางหลวงหมายเลข 2217

ตอน ด่านขุนทด - ทนองคราต

ระหว่าง กม.1+800 - กม.2+430

จำนวนสำเนาและออกแบบ

สำนักงบประมาณครั้งที่ 10	รหัสควบคุม	แผนที่
แผนงานบริหารพื้นที่ 2	0100	01
TITLE SHEET		
โครงการหมายเลข 2217		
ถนน ด่านขุนทด - ทนองคราต		

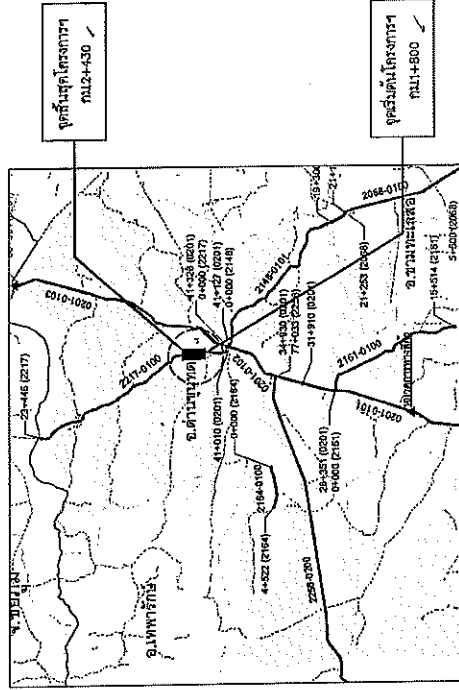

LOCATION MAP

INDEX OF DRAWINGS

GENERAL	
TITLE	SHEET NO.
TITLE SHEET & INDEX OF DRAWING	G1
TYPICAL CROSS SECTION	G2 - G4
SUMMARY OF QUANTITIES	G5
SPECIFICATIONS	G6
รายละเอียดการเปลี่ยนแปลงปริมาณงานทั้งหมด ซึ่งกำหนดเงื่อนไขการติดตั้งไฟส่องสว่าง	G7
แบบก่อสร้างขอรับอนุญาต	G8 - G10
แบบรายละเอียดงานรับขอรับ R.C. GUTTER & MANHOLE	G11
แบบแปลน SINGLE SLOPE CONCRETE GABRIER TYPE II (รวมการแก้ไข)	G12
INDEX OF STANDARD DRAWINGS 2015 REVISION	1 - 3

ALIGNMENT	
TITLE	SHEET NO.
PLAN AND PROFILE	1 - 2

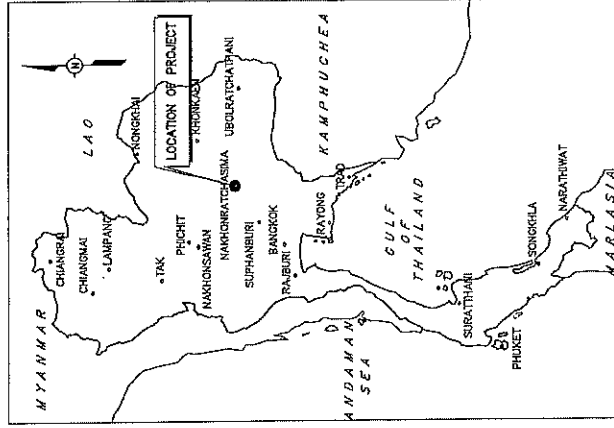

KEY PLAN

W. J. J.
(นายจิระพงษ์ เกตุพิทักษ์)
ผู้อำนวยการสำนักงานทางหลวงที่ 10

สำนักงานทางหลวงที่ 10 (นครราชสีมา)	
ชื่อ	ชื่อ
ตำแหน่ง	ตำแหน่ง
วันที่	วันที่
วันที่รับ	วันที่รับ
วันที่	วันที่

วิศวกรสำรวจและออกแบบ
 สำนักงานโครงการที่ 10 วิศวกรควบคุม แผนที่
 หมายเลขร่างที่ 2 0100 02
TYPICAL CROSS SECTION (1/3)
 ทรงสูงหมายเลข 2217
 90M ต้นน้ำพร - หนองไผ่

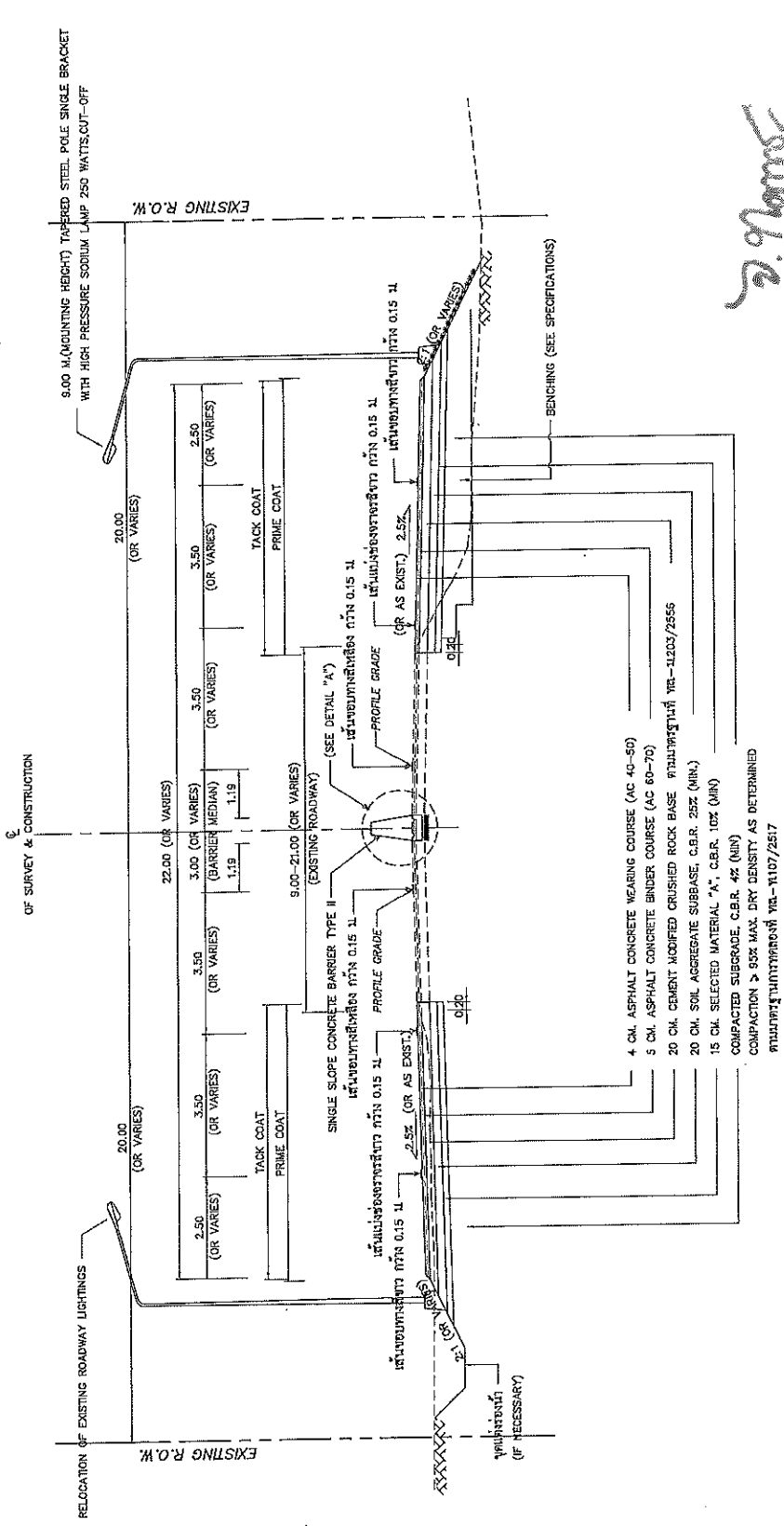

Samwie
 (นายวิระพงษ์ เทพสิทธิ์ชัย)
ผู้อำนวยการสำนักงานโครงการที่ ๑๐

ชื่อ	ตำแหน่ง	วันที่
สมชาย ใจดี	วิศวกร	22/11/2510
ชื่อ	ตำแหน่ง	วันที่
สมชาย ใจดี	วิศวกร	22/11/2510
ชื่อ	ตำแหน่ง	วันที่
สมชาย ใจดี	วิศวกร	22/11/2510

TYPICAL CROSS SECTION (หลักทำเนียบทาง)
 STA.1+800 - STA.1+900 (APPROX.)
 NOT SCALE

- หมายเหตุ**
1. วัสดุเป็นมาตรฐานตามที่ระบุไว้ในข้อกำหนด
 2. วัสดุที่ใช้ทำทางที่ขาดไม่ได้โดยมีมูลค่าที่ไป สภาจังหวัดที่มีการขอความร่วมมือจากกรมการขนส่งทางบกหรือกรมการขนส่งทางบก เช่น เครื่องจักรกลก่อสร้าง ทางโค้ง ทางลาด หรือวัสดุอื่น ๆ
 3. งานโยธาและงานโยธาอื่น ๆ ให้ใช้ตามแบบร่างและข้อกำหนดที่ระบุไว้

ส่วนสำรวจและออกแบบ
 สำนักทางหลวงที่ 10 รับผิดชอบ
 แผนก 04
 หมายเลขโครงการที่ 2 0100
TYPICAL CROSS SECTION (3/3)
 พังงงหมายเลข 2217
 801 ตำบลนาหว้า - ตำบลนาหว้า

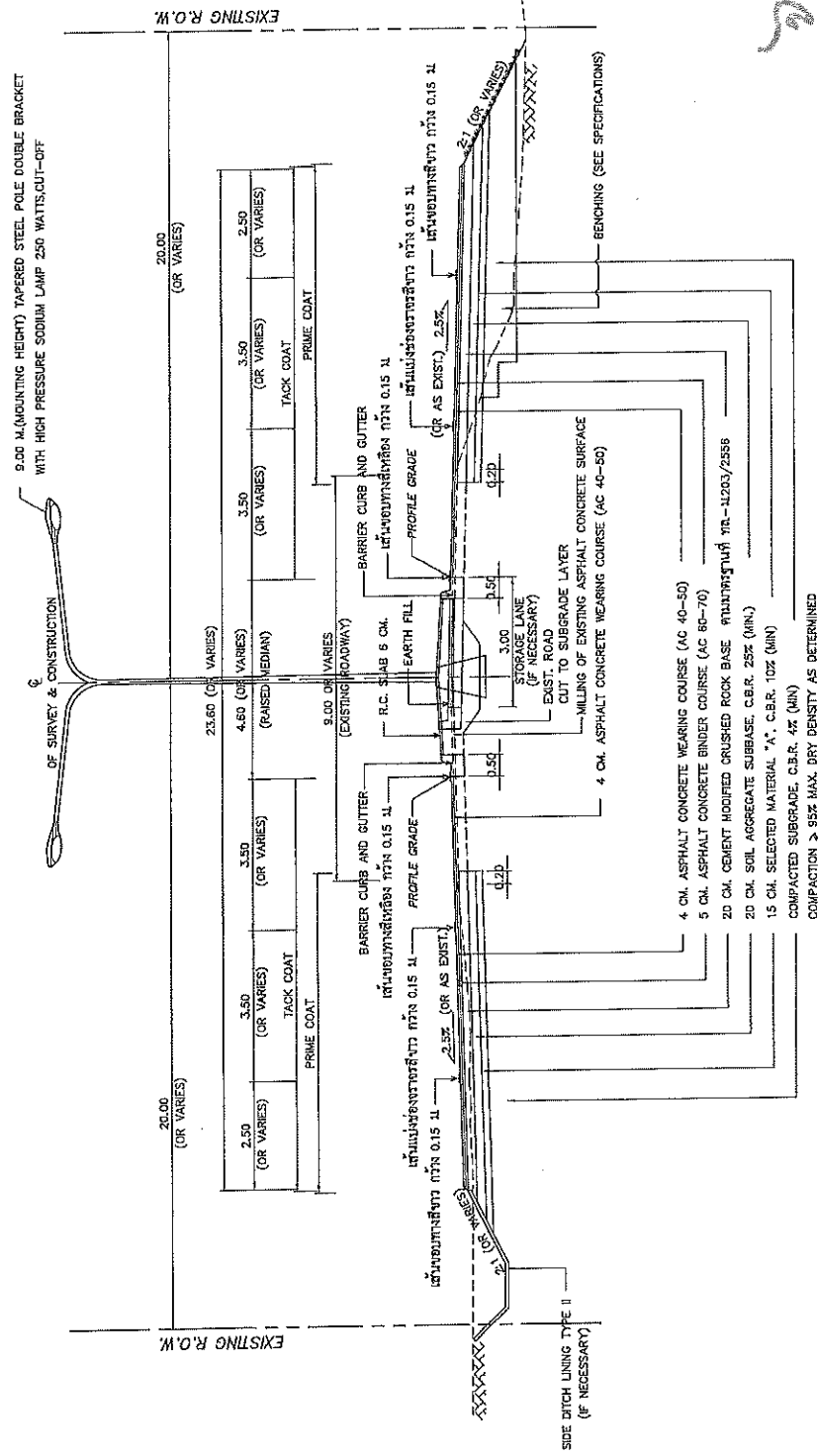

(นายจรูญพงศ์ เกตุศักดิ์)
 ผู้อำนวยการสำนักงานทางหลวงที่ 10

วันที่	01/05/65	หน้า	11
ออกแบบ	02/05/65	หน้า	11
แก้ไข	01/05/65	หน้า	11
อนุมัติ	01/05/65	หน้า	11

TYPICAL CROSS SECTION (หน้าถัดไปหน้า)
 STA. 2+000 - STA. 2+430 (APPROX.)
 LIMIT OF CONSTRUCTION
 STA. 2+430 - STA. 2+550 (APPROX.)
 NOT TO SCALE

- หมายเหตุ**
- จัดเป็นแบบ วัฒนธรรมไม่ใช่อื่น
 - ให้ใช้ตามขนาดที่ระบุในแบบให้ใช้ตามลักษณะ ไม่ให้รวมลักษณะอื่นที่ไม่ได้ระบุไว้ในแบบ
 - รายละเอียดที่ได้อธิบายไว้ทั้งหมด สามารถเปลี่ยนแปลงได้ตามความเหมาะสม และทันใจที่ได้รับอนุญาตจากวิศวกรที่ปรึกษาในสนาม ทั้งนี้เพื่อความเรียบร้อยของงานการดำเนินงานทางหลวงที่ 10

ส่วนสำรวจและออกแบบ

สำนักงานโครงการที่ 10 รหัสควบคุม แผนที่
 เลขที่โครงการที่ 2 0100 GS

SUMMARY OF QUANTITIES

ทางหลวงหมายเลข 2217
 ตอน กำแพงเพชร - พะเยา

หมายเหตุ

1. ปริมาณที่แสดงไว้เป็นปริมาณที่คำนวณจากแบบร่าง เป็นปริมาณที่คิดไว้โดยประมาณ และปริมาณที่แท้จริงจะขึ้นอยู่กับผลการดำเนินงานจริง
2. ปริมาณที่แสดงไว้เป็นปริมาณที่คำนวณจากแบบร่าง เป็นปริมาณที่คิดไว้โดยประมาณ และปริมาณที่แท้จริงจะขึ้นอยู่กับผลการดำเนินงานจริง
3. ปริมาณที่แสดงไว้เป็นปริมาณที่คำนวณจากแบบร่าง เป็นปริมาณที่คิดไว้โดยประมาณ และปริมาณที่แท้จริงจะขึ้นอยู่กับผลการดำเนินงานจริง
4. ปริมาณที่แสดงไว้เป็นปริมาณที่คำนวณจากแบบร่าง เป็นปริมาณที่คิดไว้โดยประมาณ และปริมาณที่แท้จริงจะขึ้นอยู่กับผลการดำเนินงานจริง
5. ปริมาณที่แสดงไว้เป็นปริมาณที่คำนวณจากแบบร่าง เป็นปริมาณที่คิดไว้โดยประมาณ และปริมาณที่แท้จริงจะขึ้นอยู่กับผลการดำเนินงานจริง
6. ปริมาณที่แสดงไว้เป็นปริมาณที่คำนวณจากแบบร่าง เป็นปริมาณที่คิดไว้โดยประมาณ และปริมาณที่แท้จริงจะขึ้นอยู่กับผลการดำเนินงานจริง
7. ปริมาณที่แสดงไว้เป็นปริมาณที่คำนวณจากแบบร่าง เป็นปริมาณที่คิดไว้โดยประมาณ และปริมาณที่แท้จริงจะขึ้นอยู่กับผลการดำเนินงานจริง
8. ปริมาณที่แสดงไว้เป็นปริมาณที่คำนวณจากแบบร่าง เป็นปริมาณที่คิดไว้โดยประมาณ และปริมาณที่แท้จริงจะขึ้นอยู่กับผลการดำเนินงานจริง
9. ปริมาณที่แสดงไว้เป็นปริมาณที่คำนวณจากแบบร่าง เป็นปริมาณที่คิดไว้โดยประมาณ และปริมาณที่แท้จริงจะขึ้นอยู่กับผลการดำเนินงานจริง
10. ปริมาณที่แสดงไว้เป็นปริมาณที่คำนวณจากแบบร่าง เป็นปริมาณที่คิดไว้โดยประมาณ และปริมาณที่แท้จริงจะขึ้นอยู่กับผลการดำเนินงานจริง
11. ปริมาณที่แสดงไว้เป็นปริมาณที่คำนวณจากแบบร่าง เป็นปริมาณที่คิดไว้โดยประมาณ และปริมาณที่แท้จริงจะขึ้นอยู่กับผลการดำเนินงานจริง
12. ปริมาณที่แสดงไว้เป็นปริมาณที่คำนวณจากแบบร่าง เป็นปริมาณที่คิดไว้โดยประมาณ และปริมาณที่แท้จริงจะขึ้นอยู่กับผลการดำเนินงานจริง
13. ปริมาณที่แสดงไว้เป็นปริมาณที่คำนวณจากแบบร่าง เป็นปริมาณที่คิดไว้โดยประมาณ และปริมาณที่แท้จริงจะขึ้นอยู่กับผลการดำเนินงานจริง
14. ปริมาณที่แสดงไว้เป็นปริมาณที่คำนวณจากแบบร่าง เป็นปริมาณที่คิดไว้โดยประมาณ และปริมาณที่แท้จริงจะขึ้นอยู่กับผลการดำเนินงานจริง
15. ปริมาณที่แสดงไว้เป็นปริมาณที่คำนวณจากแบบร่าง เป็นปริมาณที่คิดไว้โดยประมาณ และปริมาณที่แท้จริงจะขึ้นอยู่กับผลการดำเนินงานจริง
16. ปริมาณที่แสดงไว้เป็นปริมาณที่คำนวณจากแบบร่าง เป็นปริมาณที่คิดไว้โดยประมาณ และปริมาณที่แท้จริงจะขึ้นอยู่กับผลการดำเนินงานจริง

สำนักงานโครงการที่ 10 (นครราชสีมา)
 วันที่ 10/10/65
 อนุมัติโดย: [Signature]
 อนุมัติโดย: [Signature]
 อนุมัติโดย: [Signature]

ITEM	DESCRIPTION	UNIT	QUANTITIES	REMARK
1	REMOVAL OF EXISTING ASPHALT CONCRETE SURFACE /	SQ.M. /	130 /	
2	REMOVAL OF EXISTING PIPE CULVERTS DIA. 0.80 M. /	M. /	30 /	
3	MILING 5 CM. DEPTH /	SQ.M. /	970 /	
4	CLEARING AND GRUBBING /	SQ.M. /	14,700 /	
5	EARTH EXCAVATION /	CUM. /	2,500 /	
6	UNSUITABLE MATERIAL EXCAVATION /	CUM. /	1,500 /	
7	EARTH EMBANKMENT /	CUM. /	5,450 /	
8	EARTH FILL IN MEDIAN AND ISLAND /	CUM. /	250 /	
9	SELECTED MATERIAL A /	CUM. /	1,550 /	
10	SOIL AGGREGATE SUBBASE /	CUM. /	1,980 /	
11	CEMENT MODIFIED CRUSHED ROCK BASE /	CUM. /	1,880 /	
12	PRIME COAT /	SQ.M. /	8,640 /	
13	TACK COAT /	SQ.M. /	13,800 /	
14	ASPHALT CONCRETE LEVELLING COURSE /	TON /	10 /	
15	ASPHALT CONCRETE BINDER COURSE 5 CM. THICK /	SQ.M. /	8,640 /	
16	ASPHALT CONCRETE WEARING COURSE 4 CM. THICK /	SQ.M. /	13,720 /	
17	WIDENING OF EXISTING PLANK GIRDER BRIDGE AT STA. 2+084.00 SPAN (5x6.00) = 45.00 M., ROADWAY WIDTH FROM 9.00 M. TO 24.00 M. AND NEW P.C. PLANK GIRDER BRIDGE SPAN (3x6.00) = 24.00 M. ROADWAY WIDTH 24.00 M. SKEW 45°, TRAFFIC BARRIER 0.50 M. BOTH SIDER /	L.S. /	1 /	
18	BRIDGE APPROACH SLAB /	SQ.M. /	355 /	
19	R.C. PIPE CULVERTS DIA. 1.00 M. CLASS 2 /	M. /	25 /	
20	R.C. PIPE CULVERTS DIA. 1.00 M. CLASS 3 /	M. /	175 /	
21	CONCRETE SLOPE PROTECTION /	SQ.M. /	200 /	
22	R.C. MANHOLE TYPE C FOR R.C.P. DIA. 1.00 M. WITH SPECIAL STEEL COVER /	EACH /	12 /	CONNECT TO R.C. GUTTER
23	SIDE DITCH LINING TYPE II /	SQ.M. /	200 /	
24	R.C. GUTTER /	M. /	175 /	
25	BARRIER CURB AND GUTTER /	M. /	700 /	
26	BARRIER CURB ON EXISTING PAVEMENT /	M. /	140 /	
27	SINGLE SLOPE CONCRETE BARRIER TYPE II /	M. /	152 /	
28	APPROACH SINGLE SLOPE CONCRETE BARRIER TYPE C /	EACH /	2 /	INCLUDE SAND CUSHION
29	R.C. SLAB 5 CM. THICK /	SQ.M. /	700 /	
30	ROADWAY LIGHTINGS 9.00 M. (MOUNTING HEIGHT) TAPERED STEEL POLE SINGLE BRACKET WITH HIGH PRESSURE SODIUM LAMPS 250 WATTS, CUT-OFF /	EACH /	5 /	
31	ROADWAY LIGHTINGS 9.00 M. (MOUNTING HEIGHT) TAPERED STEEL POLE DOUBLE BRACKET WITH HIGH PRESSURE SODIUM LAMPS 250 WATTS, CUT-OFF /	EACH /	12 /	
32	RELOCATION OF EXISTING ROADWAY LIGHTINGS (SINGLE BRACKET) /	EACH /	8 /	
33	การย้ายตำแหน่งโคมไฟเดิมที่มีอยู่เดิม /	L.S. /	1 /	
34	THERMOPLASTIC PAINT (WHITE) /	SQ.M. /	310 /	
35	THERMOPLASTIC PAINT (YELLOW) /	SQ.M. /	325 /	
36	CURB MARKING /	SQ.M. /	150 /	สีน้ำเงิน
37	TRAFFIC MANAGEMENT DURING CONSTRUCTION /	L.S. /	1 /	

[Handwritten signature]
 (นาย) [Name]
 วิศวกร (นาย) [Name]

สำนักงานโครงการที่ 10 (นครราชสีมา)

หลักการกำกับดูแลเปลี่ยนแปลงรูปแบบและปริมาณงานด้านเหมืองที่ไม่ถือเป็นการค้า ให้แบบที่จะต้องแก้ไขข้ออยู่

มีลักษณะงานและวิธีการดังนี้

1. งานขุดถลุง
 - 1.1 เพื่อให้สอดคล้องตามภาพ และปรับเนื้อคำแห่งที่ออกหากมีการแก้ไขแบบ เพื่อให้ถูกต้องและเหมาะสมกับสภาพความเป็นจริงในสนาม ให้ผู้ยื่นข้อคิดเห็นของผู้อนุมัติทราบ แล้วรายงานให้หน่วยงานนี้เป็นผู้ตัดสินใจหากพบข้อผิดพลาด
 - 1.2 ให้ผู้ยื่นข้อคิดเห็นของผู้อนุมัติทราบ โดยความเห็นหรือข้อสงสัยด้านปริมาณงานของครั้งที่ 10
 - 1.2.1 มีข้อมูลเบื้องต้นของข้อมูล
 - 1.2.2 เห็นหรือคัดค้านว่าผิดพลาด
 - 1.2.3 เห็นหรือคัดค้านแห่งข้อมูล

2. งานก่อสร้างเหมือง

- ให้อยู่ในดุลยพินิจของผู้อนุมัติทราบ เพื่อให้ตรงกับสภาพความเป็นจริงในสนาม โดยความเห็นชอบจากผู้อนุมัติทางด้านปริมาณงานครั้งที่ 10
- 2.1 เห็นหรือคัดค้านว่าเหมาะสม และปรับเนื้อคำแห่งที่ก่อสร้างหรือพื้นที่ก่อสร้างให้เหมาะสมกับพื้นที่ในแบบ
 - 2.2 มีข้อแนะนำหรือข้อสงสัยหรือข้อขัดแย้ง ระหว่าง 0 - 30 อยุ่ ของท่อหลุม

3. งานก่อสร้างสะพาน

- กรณีมีแบบแปลน เช่น ตำแหน่งของสะพาน ขนาดก่อสร้างและมุมเอียง (SLOPE) ระหว่าง 0 - 30 องศา ของสะพาน เพื่อให้ถูกต้องและเหมาะสมกับสภาพเป็นจริงของผู้รับอนุญาตด้าน 10 ของความเห็นหรือข้อสงสัยด้านปริมาณงานครั้งที่ 10

4. การปรับพื้นที่ขุดและปรับสภาพดินทาง

- โครงการฯ สามารถปรับแบบก่อสร้างทางด้านสภาพดินทางได้หากสภาพเป็นจริงในสนาม โดยความเห็นชอบจากผู้อนุมัติด้านปริมาณงานครั้งที่ 10

5. งานติดตั้งสิ่งกีดขวางบนถนน และงานป้องกันกบฏ

- ให้อยู่ในดุลยพินิจของผู้อนุมัติทราบ เพื่อให้ได้ตรงตามสภาพความเป็นจริงในสนาม โดยความเห็นชอบจากผู้อนุมัติด้านปริมาณงานครั้งที่ 10 ดังนี้

- 5.1 ปรับระดับถนน ค่าระดับของบ่อ (MANHOLE) หากจำเป็นต้องเปลี่ยนแปลงจำนวนบ่อ (MANHOLE)
- 5.2 ปรับระดับความสูงของรั้วที่จะดำเนินการก่อสร้างขบวนรถนั้น ซึ่งจุดและรั้วขบวนรถขบวนรถ
- 5.3 ปรับรั้วกีดขวาง (LONGITUDINAL DRAIN) (กรณีแบบไม่ได้กำหนด) ของแนวถนนป้องกันกบฏขบวนรถ

6. งานขุดปรับพื้นที่ความลาดชันและงานวางรางสายเคเบิล

- ให้อยู่ในดุลยพินิจของผู้อนุมัติทราบ เพื่อให้ตรงกับสภาพความเป็นจริงในสนาม ดังนี้
- 6.1 ปรับระดับความลาดชันของพื้นที่ก่อสร้างขบวนรถ (กรณีที่ไม่ได้กำหนดไว้แบบ) ของงานติดตั้งขบวนรถอันเนื่องมาจากความลาดชันที่ต่างกันได้
 - 6.2 ปรับระดับความลาดชันของพื้นที่ก่อสร้างขบวนรถและ ปรับความลาดชันของรางสายเคเบิลตามแบบมาตรฐาน หรือตามข้อกำหนดด้านความปลอดภัยของหน่วยงานผู้ยื่นข้อคิดเห็นของผู้อนุมัติทราบในเบื้องต้นได้ โดยความเห็นชอบจากผู้อนุมัติด้านปริมาณงานครั้งที่ 10
 - 6.3 ปรับระดับความลาดชันของรางสายเคเบิล (OVERHEAD & OVERHANG SIGN)

- 6.4 ปรับระดับความลาดชันของพื้นที่ก่อสร้างขบวนรถด้านปริมาณงานครั้งที่ 10
- 6.5 ปรับระดับความลาดชันที่ต่างกันได้ โดยความเห็นชอบจากผู้อนุมัติด้านปริมาณงานครั้งที่ 10

สำนักงานพลังงานทดแทน	
สำนักงานพลังงานทดแทนที่ 10	รหัสควบคุม
เลขที่ใบอนุญาตฉบับที่ 2	0100
รหัสประเภทการประเมินผลรูปแบบและปริมาณงานด้านเหมือง	
ชื่อโครงการและชื่อผู้ยื่นข้อคิดเห็นด้านปริมาณงานครั้งที่ 10	
ชื่อ: ส่วนขุดถลุง - พนมจินดา	

7. งานก่อสร้างขบวนรถ
โครงการฯ สามารถปรับระดับถนน หรือสร้างขบวนรถใหม่ต่าง ๆ เช่น ขอบปรับ ระดับเสาไฟฟ้า สายโทรศัพท์ เป็นต้น และขอแก้ไขให้ที่ ฯลฯ โดยความเห็นชอบจากผู้ยื่นข้อคิดเห็นด้านปริมาณงานครั้งที่ 10 และหน่วยงานผู้ยื่นข้อคิดเห็นของผู้อนุมัติทราบ

8. งานก่อสร้างขบวนรถ
โครงการฯ สามารถปรับระดับถนน หรือสร้างขบวนรถใหม่ต่าง ๆ เช่น ขอบปรับ ระดับเสาไฟฟ้า สายโทรศัพท์ เป็นต้น และขอแก้ไขให้ที่ ฯลฯ โดยความเห็นชอบจากผู้ยื่นข้อคิดเห็นด้านปริมาณงานครั้งที่ 10 และหน่วยงานผู้ยื่นข้อคิดเห็นของผู้อนุมัติทราบ

ข้อกำหนดและเงื่อนไขการติดตั้งไฟฟ้าแสงสว่าง

1. ผู้ประกอบการต้องปฏิบัติตามข้อกำหนดและระเบียบของกรมพลังงานทดแทนและพลังงานทดแทนเกี่ยวกับข้อกำหนดและเงื่อนไขการติดตั้งไฟฟ้าแสงสว่างในเหมือง และข้อกำหนดเกี่ยวกับข้อกำหนดและระเบียบของกรมพลังงานทดแทนและพลังงานทดแทนเกี่ยวกับข้อกำหนดและเงื่อนไขการติดตั้งไฟฟ้าแสงสว่างในเหมือง
2. การติดตั้งไฟฟ้าแสงสว่างต้องเป็นไปตามข้อกำหนดของกรมพลังงานทดแทนและพลังงานทดแทนเกี่ยวกับข้อกำหนดและเงื่อนไขการติดตั้งไฟฟ้าแสงสว่างในเหมือง
3. การติดตั้งไฟฟ้าแสงสว่างต้องเป็นไปตามข้อกำหนดของกรมพลังงานทดแทนและพลังงานทดแทนเกี่ยวกับข้อกำหนดและเงื่อนไขการติดตั้งไฟฟ้าแสงสว่างในเหมือง
4. การติดตั้งไฟฟ้าแสงสว่างต้องเป็นไปตามข้อกำหนดของกรมพลังงานทดแทนและพลังงานทดแทนเกี่ยวกับข้อกำหนดและเงื่อนไขการติดตั้งไฟฟ้าแสงสว่างในเหมือง
5. การติดตั้งไฟฟ้าแสงสว่างต้องเป็นไปตามข้อกำหนดของกรมพลังงานทดแทนและพลังงานทดแทนเกี่ยวกับข้อกำหนดและเงื่อนไขการติดตั้งไฟฟ้าแสงสว่างในเหมือง
6. การติดตั้งไฟฟ้าแสงสว่างต้องเป็นไปตามข้อกำหนดของกรมพลังงานทดแทนและพลังงานทดแทนเกี่ยวกับข้อกำหนดและเงื่อนไขการติดตั้งไฟฟ้าแสงสว่างในเหมือง
7. การติดตั้งไฟฟ้าแสงสว่างต้องเป็นไปตามข้อกำหนดของกรมพลังงานทดแทนและพลังงานทดแทนเกี่ยวกับข้อกำหนดและเงื่อนไขการติดตั้งไฟฟ้าแสงสว่างในเหมือง

สำนักงานพลังงานทดแทน	
สำนักงานพลังงานทดแทนที่ 10	รหัสควบคุม
เลขที่ใบอนุญาตฉบับที่ 2	0100
รหัสประเภทการประเมินผลรูปแบบและปริมาณงานด้านเหมือง	
ชื่อโครงการและชื่อผู้ยื่นข้อคิดเห็นด้านปริมาณงานครั้งที่ 10	
ชื่อ: ส่วนขุดถลุง - พนมจินดา	

9/10/10
9/10/10

ส่วนสำรวจและออกแบบ

สำนักงานโครงการที่ 10	รหัสควบคุม	แผ่นที่
เลขที่ ๒	0100	๘๘
แบบก่อสร้างความกว้างสะพาน		
ทางหลวงหมายเลข ๒๒๑๗		
ถนน ตำบลนาโพธิ์ - หนองหวาย		
ที่ ๒๕๒-๐๘๔		

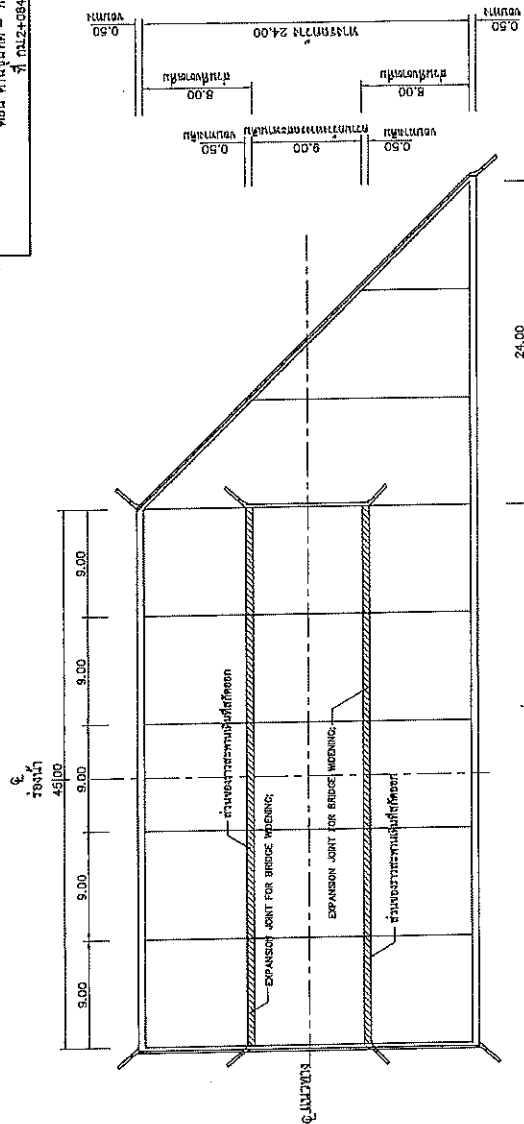

แบบแปลน
NOT TO SCALE

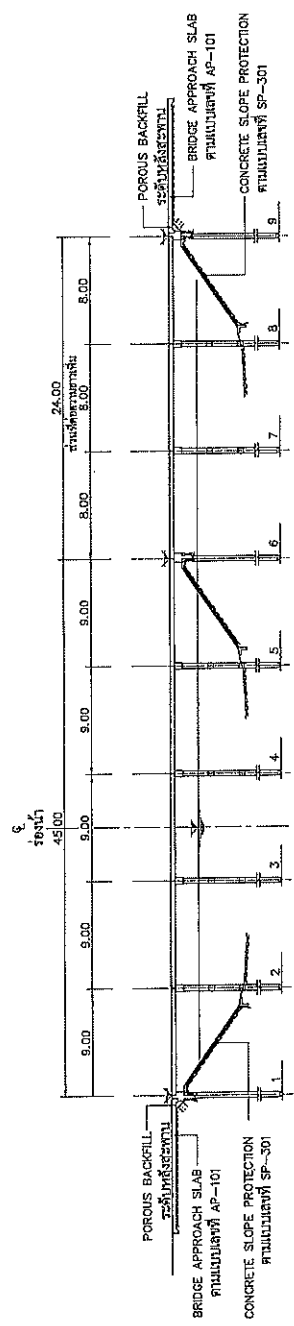

รายการก่อสร้าง

- สะพานเป็นสะพานคอนกรีตเสริมเหล็กแบบ SLAB TYPE WITH PLANK GIRDER ขนาด (5x9.00) = 45.00 เมตร ทิศทางที่ 9.00 เมตร ขอบทางกว้าง 0.50 เมตร
- ก่อสร้างความกว้างสะพานเป็น P.C. PLANK GIRDER ขนาด (5x9.00) = 45.00 เมตร
- ก่อสร้างความกว้างสะพานเป็น P.C. PLANK GIRDER ขนาด (5x9.00) = 24.00 เมตร ขอบทางกว้าง 0.50 เมตร
- รายละเอียดอื่น ๆ นอกเหนือที่แสดงไว้ในแบบฉบับนี้ให้เป็นไปตามแบบมาตรฐาน (STANDARD DRAWINGS 2015 REVISION) ดังนี้

TYPE OF STRUCTURES	DRAWING NO.
STRUCTURAL NOTES	
MATERIAL SPECIFICATIONS	GN-001/RI - GN-002/RI
SUPERSTRUCTURE	
P.C. PLANK GIRDER	PG-101/RI - PG-104/RI
TRAFFIC BARRIER	BR-101/RI , BR-102
BRIDGE SIGN & BENCHMARK	SN-202 - SN-203
SUBSTRUCTURE (PILE FOOTING)	
FOUNDATION DETAILS	GN-003/RI
CAP BEAM & WING WALL	PB-101/RI
PILE BENT & ABUTMENT	PB-221/RI
PILES	PL-001/RI , PL-201
SLOPE PROTECTION	SP-301
BRIDGE APPROACH SLAB & POROUS BACKFILL	AP-101

- กรณีใช้แบบฐานนี้ สามารถตั้งลึกได้ระดับกับสองข้างน้อย 2.50 เมตร เป็นข้อควรระวังให้ช่างผู้ควบคุมงานก่อสร้างทราบ
- กรณีมีสิ่งกีดขวางทางน้ำ โดยความสูงของสิ่งกีดขวางที่เกินจากทางหลวงที่ 10
- การตั้งระดับสะพานส่วนที่ขยาย ต้องสอดคล้องกับระดับพื้นสะพานเดิม
- มุมตั้งของสะพานส่วนที่ขยาย ต้องสอดคล้องกับมุมเดิมสะพานเดิม
- ก่อนทำการก่อสร้าง ผู้รับจ้างต้องตรวจสอบรายละเอียดของโครงการสะพานเดิม หากพบปัญหาใดๆ ให้แจ้งช่างควบคุมงานที่ปรึกษาแบบและรายการก่อสร้าง ซึ่งผู้รับจ้างต้องปฏิบัติตามรายการก่อสร้าง
- กรณีสะพานที่ออกแบบไว้ไม่เหมาะสมกับสภาพพื้นที่จริงจากความเป็นจริง ผู้รับจ้างต้องแจ้งให้วิศวกร โดยความรับผิดชอบของผู้รับจ้าง
- สำนักงานโครงการที่ 10
- กรณีให้รายละเอียดต่างๆ ในแบบแปลนต้องเป็นไปตามที่ปรึกษาทางวิศวกรรม ให้ช่างควบคุมงานพิจารณาเป็นไปตามที่ปรึกษาทางผู้รับจ้างที่ปรึกษาทางหลวงที่ 10
- ผู้รับจ้างสามารถสร้างสะพานที่กว้างสะพาน ให้ทันสมัยตามแบบมาตรฐานทางสะพาน เลขที่ WS-101 ถึง WS-207
- วิธีและค่าระดับเป็น เมตร นอกถาวรระบุเป็นอย่างอื่น

สุวิทย์ ๑ แผนกงาน
NOT TO SCALE

ชื่อ	ตำแหน่ง	วันที่
สุวิทย์ ๑	วิศวกร	๒๕/๑๐/๖๕
ชื่อ	ตำแหน่ง	วันที่
สุวิทย์ ๑	วิศวกร	๒๕/๑๐/๖๕

ผู้อำนวยการสำนักงานโครงการหลวงที่ ๑๐

รายการก่อสร้าง

1. สะพานค้ำยันสะพานคอนกรีตเสริมเหล็กแบบ SLAB TYPE และ PLANK GIRDER ขนาด (5x8.00) = 45.00 เมตร
ความกว้าง 9.00 เมตร ขอบทางวิ่งข้างละ 0.50 เมตร
2. ก่อสร้างผิวทางวิ่งสะพานเป็น P.C. PLANK GIRDER
ขนาด (5x8.00) = 45.00 เมตร
ความกว้างรวม 24.00 เมตร ขอบทางวิ่งข้างละ 0.50 เมตร
3. ก่อสร้างผิวทางวิ่งสะพานเป็น P.C. PLANK GIRDER
ขนาด (5x8.00) = 24.00 เมตร ขอบทางวิ่งข้างละ 0.50 เมตร
4. ตรวจสอบค้ำยัน 7 ชุดตามที่แสดงไว้ในแบบฉบับแก้ไขไปมา
แบบมาตรฐาน (STANDARD DRAWINGS 2015 REVISION) ดังนี้

TYPE OF STRUCTURES	DRAWING NO.
STRUCTURAL NOTES	GN-001/R1 - GN-002/R1
MATERIAL SPECIFICATIONS	PG-101/R1 - PG-104/R1 BR-101/R1, BR-102 SN-202 - SN-203
SUPERSTRUCTURE	
P.C. PLANK GIRDER	GN-003/R1
TRAFFIC BARRIER	PB-101/R1
BRIDGE SIGN & BENCHMARK	PB-221/R1
SUBSTRUCTURE (PILE FOOTING)	PL-001/R1, PL-201
FOUNDATION DETAILS	SP-301
CAP BEAM & WING WALL	AP-101
PILE BENT & ABUTMENT	
PILES	
SLOPE PROTECTION	
BRIDGE APPROACH SLAB & POROUS BACKFILL	

5. กรณีไม่พร้อมตามแปล ฐานรากต้องสังเกตให้ตรงกับที่ตั้งของขบวน 2.50 เมตร กรณีเกิดขบวนไม่ตรงหรือขบวนผิดตำแหน่งให้ปรึกษาวิศวกร
6. การติดตั้งสะพานค้ำยัน สะพานค้ำยันต้องติดตั้งกับระดับสะพานเดิม
7. กรณีเกิดข้อผิดพลาด ผู้รับจ้างต้องตรวจสอบรายละเอียดของโครงสร้าง สะพานค้ำยัน หากพบข้อผิดพลาด ไม่แจ้งช่างควบคุมงานทันทีอาจมีผลกระทบต่อความปลอดภัย
8. กรณีสะพานค้ำยันไม่ตรงหรือขบวนผิดตำแหน่งให้ปรึกษาวิศวกร
9. กรณีสะพานค้ำยันไม่ตรงหรือขบวนผิดตำแหน่งให้ปรึกษาวิศวกร
10. กรณีติดตั้งและติดตั้งต่าง ในแบบมีผลต่อความปลอดภัยปรึกษาวิศวกร
11. ผู้รับจ้างต้องตรวจสอบความแข็งแรงของสะพาน ค้ำยันค้ำยันค้ำยัน
12. ผู้รับจ้างต้องตรวจสอบความแข็งแรงของสะพาน ค้ำยันค้ำยันค้ำยัน

สำนักงานโครงการ 10
แผนก 2
วันที่ 01/00
GS

ส่วนโครงสร้างและออกแบบ

แบบก่อสร้างทางหลวงหมายเลข 2217
ถนน ตานานนท์ - นครราชสีมา
ที่ 1112-084

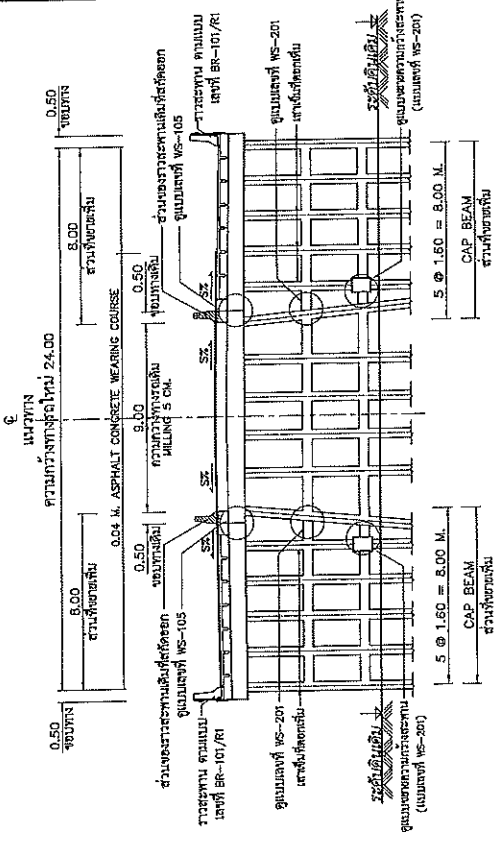

รูปตัดตามขวาง ตอนก่อสร้าง
NOT TO SCALE

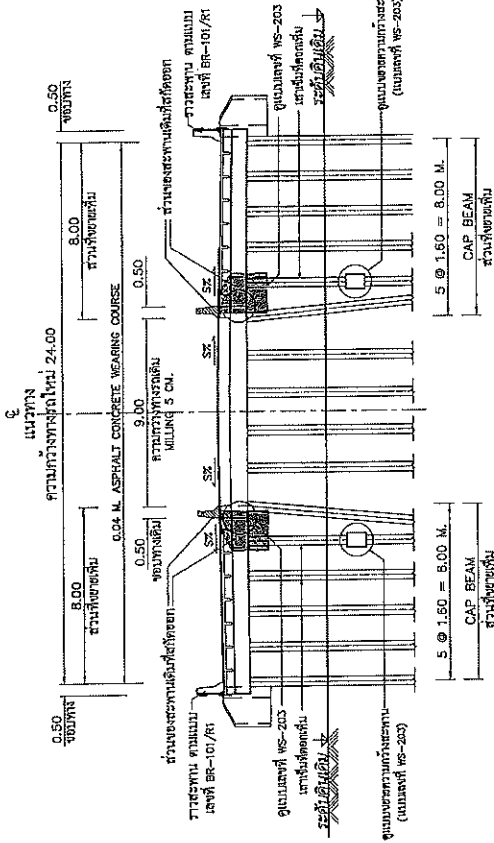

รูปตัดตามขวาง ตอนใช้งาน
NOT TO SCALE

Signature
(นาย อธิษฐ์พงษ์ เทพพิทักษ์)
ผู้อำนวยการสำนักงานโครงการหลวงที่ 10

สำนักงานโครงการหลวงที่ 10 (นครราชสีมา)

วันที่ 01/00
หน้า 10
หน้า 10

หน้า 10
หน้า 10

หน้า 10
หน้า 10

รายการวัสดุ

- สะพานเสริมในสะพานคอนกรีตเสริมเหล็กแบบ SLAB TYPE และ PLANK GIRDER ขนาด (5x6.00) = 45.00 เมตร ยาวทางวิ่ง 8.00 เมตร ขอบทางวิ่งข้างละ 0.50 เมตร
- ก่อสร้างขอบทางวิ่งสะพานเสริม P.C. PLANK GIRDER ขนาด (5x6.00) = 45.00 เมตร ให้พ้นจากผิวถนน 24.00 เมตร ขอบทางวิ่งข้างละ 0.50 เมตร
- ก่อสร้างลวดลายสะพานเสริม P.C. PLANK GIRDER ขนาด (3x6.00) = 24.00 เมตร SKEW 45 องศา ให้พ้นจากผิวถนน 24.00 เมตร ขอบทางวิ่งข้างละ 0.50 เมตร
- รายละเอียดอื่น ๆ มาตรฐาน (STANDARD DRAWINGS 2015 REVISION) ดังมีแผนผังระบุ (STANDARD DRAWINGS 2015 REVISION) ดังมี

TYPE OF STRUCTURES	DRAWING NO.
STRUCTURAL NOTES	
MATERIAL SPECIFICATIONS	GN-001/R1 - GN-002/R1
SUPERSTRUCTURE	
P.C. PLANK GIRDER	PG-101/R1 - PG-104/R1
TRAFFIC BARRIER	BR-101/R1, BR-102
BRIDGE SIGN & BENCHMARK	SN-202 - SN-203
SUBSTRUCTURE (PILE FOOTING)	
FOUNDATION DETAILS	GN-003/R1
CAP BEAM & WING WALL	PB-101/R1
PILE BENT & ABUTMENT	PB-221/R1
PILES	PL-001/R1, PL-201
SLOPE PROTECTION	SP-301
BRIDGE APPROACH SLAB & POROUS BACKFILL	AP-101

- กรณีใช้คอนกรีตเสริมเหล็กแบบเสริมเหล็กในคอนกรีตเสริมเหล็ก 2.50 เมตร ให้แสดงรายละเอียดในแบบร่างโครงสร้างสะพานเสริมที่ภาคความถี่ของสะพาน โดยตามรายละเอียดผู้รับเหมาข้างต้นของงานทางหลวงที่ 10
- การเสริมเหล็กสะพานเสริมพิเศษ ต้องสอดคล้องกับรายละเอียดสะพานเสริม
- รายละเอียดของสะพานเสริมพิเศษ ผู้รับเหมาต้องตรวจสอบรายละเอียดของโครงสร้างสะพานเสริม หากพบข้อผิดพลาด ให้แจ้งช่างควบคุมงานแก่ผู้รับเหมา
- การเสริมเหล็กสะพานเสริมพิเศษ ผู้รับเหมาต้องตรวจสอบรายละเอียดของโครงสร้างสะพานเสริม หากพบข้อผิดพลาด ให้แจ้งช่างควบคุมงานแก่ผู้รับเหมา
- การเสริมเหล็กสะพานเสริมพิเศษ ผู้รับเหมาต้องตรวจสอบรายละเอียดของโครงสร้างสะพานเสริม หากพบข้อผิดพลาด ให้แจ้งช่างควบคุมงานแก่ผู้รับเหมา
- การเสริมเหล็กสะพานเสริมพิเศษ ผู้รับเหมาต้องตรวจสอบรายละเอียดของโครงสร้างสะพานเสริม หากพบข้อผิดพลาด ให้แจ้งช่างควบคุมงานแก่ผู้รับเหมา
- การเสริมเหล็กสะพานเสริมพิเศษ ผู้รับเหมาต้องตรวจสอบรายละเอียดของโครงสร้างสะพานเสริม หากพบข้อผิดพลาด ให้แจ้งช่างควบคุมงานแก่ผู้รับเหมา
- การเสริมเหล็กสะพานเสริมพิเศษ ผู้รับเหมาต้องตรวจสอบรายละเอียดของโครงสร้างสะพานเสริม หากพบข้อผิดพลาด ให้แจ้งช่างควบคุมงานแก่ผู้รับเหมา
- การเสริมเหล็กสะพานเสริมพิเศษ ผู้รับเหมาต้องตรวจสอบรายละเอียดของโครงสร้างสะพานเสริม หากพบข้อผิดพลาด ให้แจ้งช่างควบคุมงานแก่ผู้รับเหมา
- การเสริมเหล็กสะพานเสริมพิเศษ ผู้รับเหมาต้องตรวจสอบรายละเอียดของโครงสร้างสะพานเสริม หากพบข้อผิดพลาด ให้แจ้งช่างควบคุมงานแก่ผู้รับเหมา
- การเสริมเหล็กสะพานเสริมพิเศษ ผู้รับเหมาต้องตรวจสอบรายละเอียดของโครงสร้างสะพานเสริม หากพบข้อผิดพลาด ให้แจ้งช่างควบคุมงานแก่ผู้รับเหมา
- การเสริมเหล็กสะพานเสริมพิเศษ ผู้รับเหมาต้องตรวจสอบรายละเอียดของโครงสร้างสะพานเสริม หากพบข้อผิดพลาด ให้แจ้งช่างควบคุมงานแก่ผู้รับเหมา
- การเสริมเหล็กสะพานเสริมพิเศษ ผู้รับเหมาต้องตรวจสอบรายละเอียดของโครงสร้างสะพานเสริม หากพบข้อผิดพลาด ให้แจ้งช่างควบคุมงานแก่ผู้รับเหมา
- การเสริมเหล็กสะพานเสริมพิเศษ ผู้รับเหมาต้องตรวจสอบรายละเอียดของโครงสร้างสะพานเสริม หากพบข้อผิดพลาด ให้แจ้งช่างควบคุมงานแก่ผู้รับเหมา
- การเสริมเหล็กสะพานเสริมพิเศษ ผู้รับเหมาต้องตรวจสอบรายละเอียดของโครงสร้างสะพานเสริม หากพบข้อผิดพลาด ให้แจ้งช่างควบคุมงานแก่ผู้รับเหมา

จำนวนสำรวจและออกแบบ	
สำนักงานทางหลวงที่ 10	รหัสควบคุม
แผนก 2	0100
แผนก 10	G10
แบบก่อสร้างสะพาน	
ถนน ตันมโนท - พูลองกา	
ที่ 0124-084	

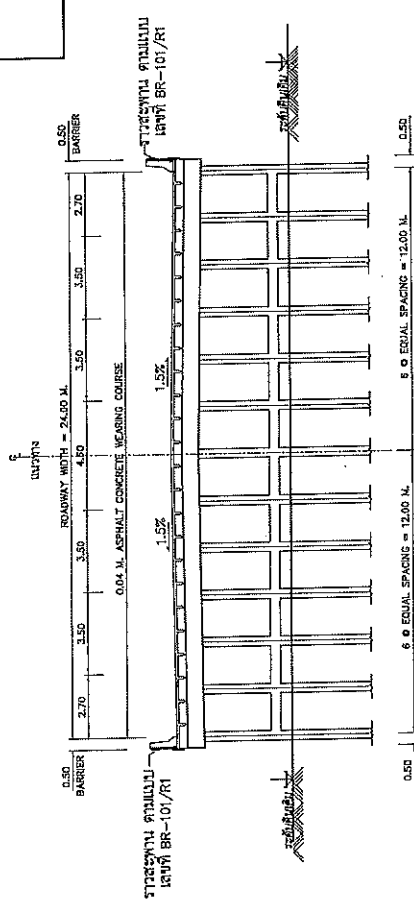

รูปตัดตามขวาง คอนกรีตเสริมเหล็ก
NOT TO SCALE

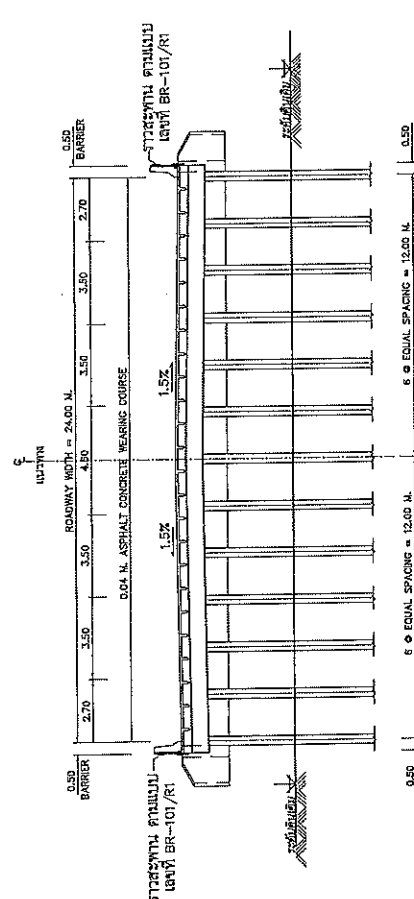

Signature
(นายจิระพงษ์ เหล็กดี)
ผู้อำนวยการสำนักงานทางหลวงที่ 10

ชื่อ	สำนักงานทางหลวงที่ 10 (นครราชสีมา)
ตำแหน่ง	ที่ 10
ชื่อ	01/06/60
ตำแหน่ง	01/06/60
ชื่อ	01/06/60
ตำแหน่ง	01/06/60

รูปตัดตามขวาง คอนกรีตเสริมเหล็ก
NOT TO SCALE

สำนักงานโครงการ 10

สำนักงานโครงการ 10	รหัสโครงการ	แผนผัง
แบบที่ 2	0100	C11

แบบรายละเอียดการรับน้ำหนัก R.C. GUTTER & MANHOLE
 รหัสโครงการ 2217
 ตอน จำนวนชุด - 1 ชุดจาก 1 ชุด

TABLE I
 DEPTH OF PARABOLIC CURVE

DEPTH (CM.)	X = 10 CM	Y (CM)	X = 20 CM	Y (CM)
4.00	2.17	3.50		
5.00	2.71	4.37		
6.00	3.25	5.25		
7.00	3.79	6.13		

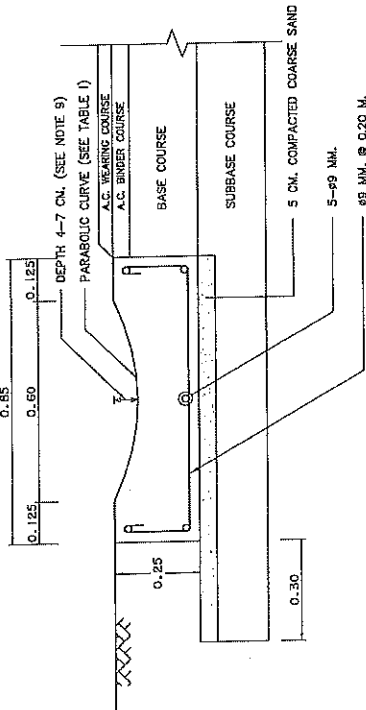

DETAIL OF R.C. GUTTER
 NOT TO SCALE

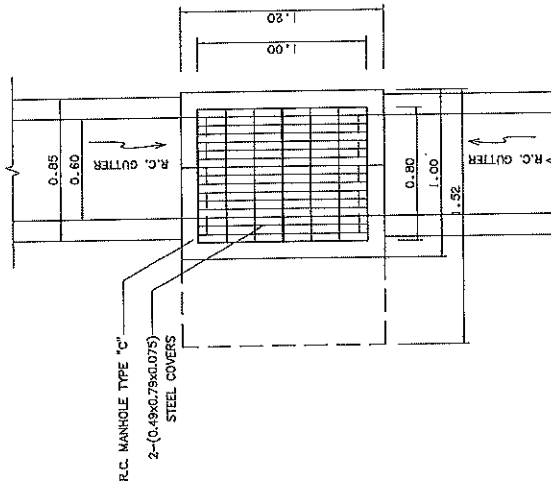

PLAN OF R.C. GUTTER AND R.C. MANHOLE TYPE "C"
 NOT TO SCALE

Signature
 (นายจิระพงศ์ เทพพิทักษ์)
 ผู้อำนวยการสำนักงานโครงการที่ 10

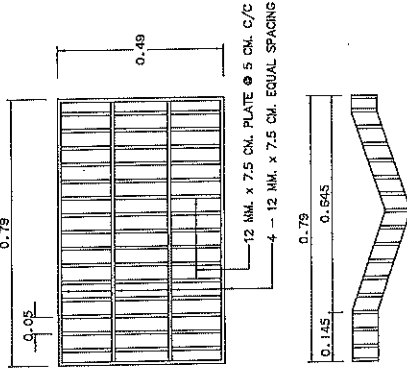

DETAIL FOR SPECIAL STEEL COVER
 NOT TO SCALE

NOTES :-

1. ALL DIMENSIONS ARE IN METERS UNLESS OTHERWISE INDICATED.
2. CONCRETE SHALL HAVE A MINIMUM ULTIMATE COMPRESSIVE STRENGTH OF 20 MPa (294 KSC) FOR 15x15x15 CM. CUBE AT 28 DAYS.
3. CEMENT SHALL CONFORM TO TIS. 13 TYPE I PORTLAND CEMENTOR APPROVAL TYPE.
4. REINFORCEMENT STEEL SHALL CONFORM TO TIS. 20 GRADE SR 24
5. STRUCTURAL STEEL SHALL CONFORM TO TIS. 1227 GRADE SM 400
6. FLAT BAR STEEL SHALL CONFORM TO TIS. 1499 GRADE SM 400
7. STRUCTURAL STEEL SHALL BE PAINTED WITH RUST-OLEUM PAINT OR EQUIVALENT THICE AND WITH OIL PAINT ONCE.
8. CLEAR CONCRETE COVER SHALL BE 3 CM. UNLESS OTHER WISE IN DICTED.
9. MANHOLES SHALL BE ARRANGED AT 15.00 M(TYP.) INTERVAL OR AS DIRECTED.
10. DEPTH OF R.C. GUTTER AT THE HALF DISTANCE BETWEEN MANHOLES SHALL BE 4 CM. AND VARY TO BE 7 CM AT BOTH EDGES OF MANHOLE.
11. ANY OTHERS DETAILS FOR R.C. GUTTER AND R.C. MANHOLES ARE ACCORDING TO STANDARD DRAWING NO. DS-703 AND DS-701.

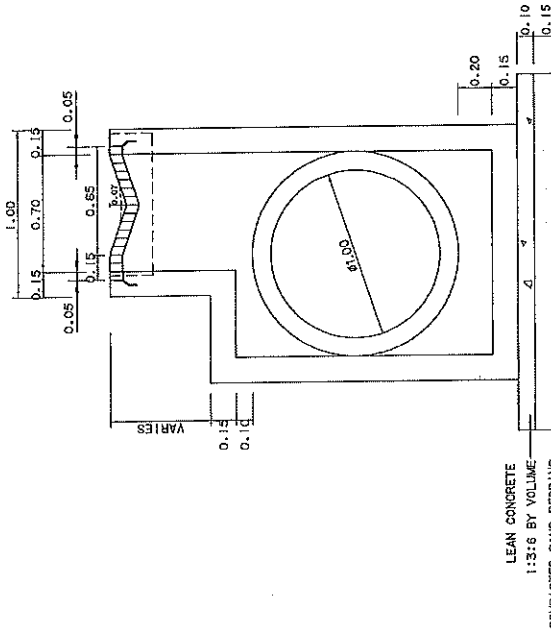

SECTION OF R.C. MANHOLE TYPE "C"
 NOT TO SCALE

สำนักงานโครงการที่ 10 (สำหรับรับ)	
ชื่อ	นายจิระพงศ์ เทพพิทักษ์
ตำแหน่ง	ผู้อำนวยการ
วันที่อนุมัติ	22/10/65
ชื่อผู้รับ	นายจิระพงศ์ เทพพิทักษ์
ตำแหน่งผู้รับ	ผู้อำนวยการ
วันที่รับ	22/10/65

PART 1 LIST OF DRAWINGS FOR ROAD WORK

STANDARD DRAWINGS 2015 REVISION (2018 EDITION)

PART 1 LIST OF DRAWINGS FOR ROAD WORK (CONT.)

SHEET NO.	DRAWING NO.	TITLE	SHEET NO.	DRAWING NO.	TITLE
1	AS-001	ABBREVIATION AND SYMBOLS	58	RS-301	TRAFFIC SIGN AND DEVICES - I
2	TS-101	TYPICAL CROSS-SECTION FOR 2-LANES HIGHWAY	59	RS-302	TRAFFIC SIGN AND DEVICES - II
3	TS-201	NARROW R.O.W. - I	60	RS-303	INSTALLATION GUIDELINE - I
4	TS-202	NARROW R.O.W. - II	61	RS-304	INSTALLATION GUIDELINE - II
5	TS-203	FIRST STAGE FOR LIGHTLY TO MEDIUM POPULATED AREA	62	RS-401	OVERHEAD AND OVERHANGING SIGN INSTALLATION
6	TS-301	TYPICAL CROSS-SECTION FOR DIVIDED HIGHWAY	63	RS-402	INSTALLATION OF OVERHEAD SIGN AND TRAFFIC SIGN ON BRIDGE BARRIERS
7	TS-302	R.O.W. WIDTH 20.00 M.	64	RS-403	OVERHEAD TRAFFIC SIGN
8	TS-303	R.O.W. WIDTH 40.00 M.	65	RS-404	SIGN BOARD DETAILS
9	TS-304	R.O.W. WIDTH 60.00 M.	66	RS-405	STEEL FRAME FOR MOUNTING WIDTH < 20.00 M.
10	TS-305	R.O.W. WIDTH 80.00 M. - I	67	RS-406	STEEL FRAME FOR MOUNTING WIDTH < 20.00 M.
11	TS-306	R.O.W. WIDTH 60.00 M. - II	68	RS-407	ILLUMINATED SIGN
12	TS-307	R.O.W. WIDTH 70.00 M. - I	69	RS-501	STEEL POLE TYPE I FOR SIGN PLATES NOT MORE THAN 52,000 SQ.M.
13	TS-308	R.O.W. WIDTH 70.00 M. - II	70	RS-502	STEEL POLE TYPE II FOR SIGN PLATES NOT MORE THAN 100,000 SQ.M.
14	TS-309	R.O.W. WIDTH 70.00 M. - III	71	RS-503	STEEL POLE TYPE III FOR SIGN PLATES NOT MORE THAN 242,000 SQ.M.
15	TS-310	R.O.W. WIDTH 70.00 M. - IV	72	RS-504	FOOTING DETAILS
16	TS-311	R.O.W. WIDTH 80.00 M. - I	73	RS-601	TWO LANES AT T-INTERSECTION
17	TS-312	R.O.W. WIDTH 80.00 M. - II	74	RS-602	MULTILANES AT T-INTERSECTION
18	TS-313	R.O.W. WIDTH 80.00 M. - III	75	RS-603	SINGLE W-BEAM GUARDRAIL
19	TS-401	TYPICAL CROSS-SECTION FOR DEEP CUT AND HIGH FILL	76	RS-604	DOUBLE W-BEAM GUARDRAIL
20	GD-101	2-LANE HIGHWAY ON CIRCULAR CURVE	77	RS-605	INSTALLATION AND W-BEAM GUARDRAIL APPROACH TYPE-I
21	GD-102	2-LANE HIGHWAY ON SPIRAL CURVE	78	RS-606	INSTALLATION AND W-BEAM GUARDRAIL APPROACH TYPE-II
22	GD-103	COMPOUND AND REVERSE CURVE	79	RS-607	TYPE I
23	GD-104	MULTI-LANE HIGHWAY DEPRESSSED MEDIAN ON CIRCULAR CURVE	80	RS-608	TYPE II
24	GD-105	MULTI-LANE HIGHWAY RAISED MEDIAN ON CIRCULAR CURVE	81	RS-609	TYPE III : FOR DEEP CUT AND HIGH FILL
25	GD-106	MULTI-LANE HIGHWAY BARRIER MEDIAN ON CIRCULAR CURVE	82	RS-610	PRE-CAST CONCRETE BARRIER TYPE IA
26	GD-107	MULTI-LANE HIGHWAY ON SPIRAL CURVE	83	RS-611	PRE-CAST CONCRETE BARRIER TYPE IB
27	GD-201	TRAVELLED WAY WIDENING DETAILS	84	RS-612	PRE-CAST CONCRETE BARRIER TYPE IA
28	GD-301	U - TURN GUIDELINE	85	RS-613	PRE-CAST CONCRETE BARRIER TYPE IB
29	GD-401	DEPRESSSED & RAISED MEDIAN	86	RS-614	PRE-CAST CONCRETE BARRIER TYPE IIB
30	GD-402	BARRIER MEDIAN & SPECIAL U-TURN	87	RS-615	CONCRETE BARRIER AT BRIDGE APPROACH
31	GD-501	CLIMBING LANE	88	DS-101	DIMENSION AND REINFORCEMENT DETAILS
32	GD-502	EMERGENCY ESCAPE RAMP	89	DS-102	INSTALLATION DETAILS
33	GD-601	JOINT REINFORCED CONCRETE PAVEMENT (JRPC)	90	DS-103	END WALL TYPE
34	GD-602	CONTINUOUSLY REINFORCED CONCRETE PAVEMENT (CRCP)	91	DS-104	WING WALL TYPE FOR SINGLE CULVERT
35	GD-603	DETAILS OF JOINT	92	DS-105	WING WALL TYPE FOR MULTIPLE CULVERTS
36	GD-604	PLAN SECTION AND REINFORCEMENT DETAILS	93	DS-201	WING WALL TYPE FOR SKEW CULVERTS
37	GD-605	DETAILS OF JOINT	94	DS-301	DROP INLET FOR SIDE DITCH
38	GD-606	DETAILS OF TERMINAL JOINT AND LUG ANCHOR	95	DS-302	INLET CATCH BASIN
39	GD-701	PAVEMENT TRANSITION DETAILS	96	DS-401	TYPE A : FOR RAISED MEDIAN
40	GD-702	CONCRETE PAVEMENT REPAIRING	97	DS-402	TYPE B : FOR BARRIER MEDIAN
41	GD-703	TYPICAL SURFACE OVERLAY AND REPAIRING	98	DS-403	TYPE C : FOR DEPRESS MEDIAN - I
42	GD-704	BRIDGE APPROACH TRANSITION	99	DS-404	TYPE D : FOR DEPRESS MEDIAN - II
43	GD-705	CLEARING AND GRUBBING	100	DS-405	TYPE E : FOR DEPRESS MEDIAN - III (P.C. BOX CULVERT)
44	GD-706	CONNECTION ROAD DETAILS	101	DS-501	TYPE F : FOR BRIDGE DRAINAGE
45	GD-707	SIDE ROAD & PRIVATE DRIVE DETAILS	102	DS-502	TYPE A & B
46	GD-708	RIGHT-OF-WAY MONUMENT	103	DS-503	TYPE C
47	GD-709	RIGHT-OF-WAY MONUMENT	104	DS-504	TYPE D & E
48	GD-710	KILOMETER MARKER	105	DS-505	TYPE F : FOR BRIDGE DRAINAGE
49	GD-711	CONCRETE CURB & CURB AND GUTTER	106	DS-601	TYPE A
50	GD-712	SIDEWALK	107	DS-602	TYPE B
51	RS-101	MINOR ROAD SIGN	108	DS-603	TYPE C
52	RS-102	ROAD SIGN AT EXIT AND ENTRANCE	109	DS-604	TYPE D & E
53	RS-103	ROAD SIGN AT INTERSECTION	110	DS-701	TYPE A
54	RS-104	ROAD SIGN AT CLIMBING LANE	111	DS-702	TYPE B
55	RS-201	MARKING DETAILS - I	112	DS-703	TYPE C
56	RS-202	MARKING DETAILS - II	113	DS-704	TYPE D
57	RS-203	ROAD STUD	114	DS-705	TYPE E : FOR BOX CULVERT (OPEN-TYPE)
			115	DS-706	TYPE F : FOR BOX CULVERT (CLOSE-TYPE)
			116	DS-707	TYPE G
			117	DS-708	TYPE H



 (นายจิรพงศ์ เกษสิทธิ์)
 ผู้อำนวยการสำนักงานทางหลวงที่ ๓๐

STANDARD DRAWINGS 2015 REVISION (2018 EDITION) PART 1 LIST OF DRAWINGS FOR ROAD WORK (CONT.)

SHEET NO.	TITLE	DRAWING NO.
116	TYPE I	DS-709
117	TYPE J	DS-710
SECTION 5)	STABILITY AND EROSION PROTECTION	
118	SLOPE PROTECTION FOR FULL SLOPE	SP-101
119		SP-102
120		SP-103
121		SP-104
122		SP-201
123		SP-202
124		SP-203
125		SP-204
126		SP-301
127		SP-302
128		SP-401
129		SP-402
130		SP-501
131		SP-502
132		SP-603
133		SP-604
134		SP-605
135		SP-606
136		SP-607
137		SP-608
138		SP-609
139		SP-610
140		SP-511
141		SP-512
142		SP-513
143		SP-514
144		SP-515
145		SP-516
146		SP-517
147		SP-518
148		SP-519
149		SP-520
150		SP-521
151		SP-522
152		SP-523
153		SP-524
154		SP-525
155		SP-526
SECTION 6)	HIGHWAY ENVIRONMENTAL AND HANDICAP WALKWAY	
156	PLANTING	EN-101
157		EN-102
158		EN-103
159		EN-104
160		EN-105
161		EN-106
162		EN-201
163		EN-202
164		EN-301
165		EN-302
166		EN-303
167		EN-304
168		EN-305
169		EN-306
170		EN-307
171		EN-308
172		EN-309
173		EN-310
174		EN-311
175		EN-312
		EN-313

STANDARD DRAWINGS 2015 REVISION (2018 EDITION) PART 1 LIST OF DRAWINGS FOR ROAD WORK (CONT.)

SHEET NO.	TITLE	DRAWING NO.
176	TYPE D : LARGE TYPE ON BEAM - I	EN-314
177	TYPE D : LARGE TYPE ON BEAM - II	EN-315
178	DECORATIVE EXTENSION OF THE APEX OF THE GABLE	EN-401
179	HANDICAP WALKWAY	EN-402
180		EN-403
181		EN-404
SECTION 7)	ROADWAY LIGHTING	
182	ROADWAY LIGHTING	EE-101
183		EE-102
184		EE-103
185		EE-104
186		EE-105
187		EE-106
188		EE-107
189		EE-108
190		EE-109
191		EE-110
192		EE-111
193		EE-112
194		EE-113
SECTION 8)	ROAD TRAFFIC SIGNAL	
195	ROAD TRAFFIC SIGNAL	TF-101
196		TF-102
197		TF-103
198		TF-104
199		TF-105

 (นายจิระพงษ์ เทพพิทักษ์)
 ผู้อำนวยการสำนักงานทางหลวงที่ ๑๐

PART 2 LIST OF DRAWINGS FOR STRUCTURAL WORK

SHEET NO.	TITLE	DRAWING NO.
GN-001	GENERAL NOTES - I	GN-001
GN-002	GENERAL NOTES - II	GN-002
GN-003	GENERAL NOTES - III	GN-003
SECTION 1)	BRIDGE SPAN NOT MORE THAN 20.00 M.	
202/R/1	R.C. SLAB BRIDGE	SB-101
202/R/2		SB-102
202/R/3		SB-103
202/R/4		SB-104
202/R/5		SB-105
202/R/6		SB-106
202/R/7		SB-107
202/R/8		SB-108
202/R/9		SB-109
202/R/10		SB-110
202/R/11		SB-111
202/R/12		SB-112
202/R/13		SB-113
202/R/14		SB-114
202/R/15		SB-115
202/R/16		SB-116
202/R/17		SB-117
202/R/18		SB-118
202/R/19		SB-119
202/R/20		SB-120
202/R/21		SB-121
202/R/22		SB-122
202/R/23		SB-123
202/R/24		SB-124
202/R/25		SB-125
202/R/26		SB-126
202/R/27		SB-127
202/R/28		SB-128
202/R/29		SB-129
202/R/30		SB-130
202/R/31		SB-131
202/R/32		SB-132
202/R/33		SB-133
202/R/34		SB-134
202/R/35		SB-135
202/R/36		SB-136
202/R/37		SB-137
202/R/38		SB-138
202/R/39		SB-139
202/R/40		SB-140
202/R/41		SB-141
202/R/42		SB-142
202/R/43		SB-143
202/R/44		SB-144
202/R/45		SB-145
202/R/46		SB-146
202/R/47		SB-147
202/R/48		SB-148
202/R/49		SB-149
202/R/50		SB-150
202/R/51		SB-151
202/R/52		SB-152
202/R/53		SB-153
202/R/54		SB-154
202/R/55		SB-155
SECTION 2)	BRIDGE SPAN MORE THAN 20.00 M.	
203/R/1	0' - 45' SKEW PLAN AND SECTION DETAILS	SB-201
203/R/2	1' - 25' SKEW PLAN AND SECTION DETAILS	SB-202
203/R/3	25' - 45' SKEW PLAN AND SECTION DETAILS	SB-203
203/R/4	TAPERED PLAN AND SECTION DETAILS	SB-204
203/R/5	TAPERED PLAN AND SECTION DETAILS, EDGE BEAM REINFORCEMENT	SB-205
203/R/6	GIRDER DIMENSIONS AND SECTIONS	SB-206
203/R/7	GIRDER REINFORCEMENT DETAILS	SB-207
203/R/8	STRAND ARRANGEMENT DETAILS (EXTERIOR PLANK)	SB-208
203/R/9	STRAND ARRANGEMENT DETAILS (INTERIOR PLANK)	SB-209
203/R/10	PLANS AND SECTIONS	SB-210
203/R/11	REINFORCEMENT DETAILS	SB-211
203/R/12	STRAND ARRANGEMENT DETAILS	SB-212
203/R/13	BRIDGE DECK DIMENSION	SB-213
203/R/14	BRIDGE DECK REINFORCEMENT	SB-214
203/R/15	GIRDER DIMENSION	SB-215
203/R/16	GIRDER PRESTRESSING AND REINFORCEMENT	SB-216
203/R/17	BRIDGE DECK DIMENSION	SB-217
203/R/18	BRIDGE DECK REINFORCEMENT	SB-218
203/R/19	GIRDER DIMENSION	SB-219
203/R/20	GIRDER PRESTRESSING AND REINFORCEMENT	SB-220
203/R/21	BRIDGE DECK DIMENSION	SB-221
203/R/22	BRIDGE DECK REINFORCEMENT	SB-222
203/R/23	GIRDER DIMENSION	SB-223
203/R/24	GIRDER PRESTRESSING AND REINFORCEMENT	SB-224
203/R/25	BRIDGE DECK DIMENSION	SB-225
203/R/26	BRIDGE DECK REINFORCEMENT	SB-226
203/R/27	GIRDER DIMENSION	SB-227
203/R/28	GIRDER PRESTRESSING AND REINFORCEMENT	SB-228
203/R/29	BRIDGE DECK DIMENSION	SB-229
203/R/30	BRIDGE DECK REINFORCEMENT	SB-230
203/R/31	GIRDER DIMENSION	SB-231
203/R/32	GIRDER PRESTRESSING AND REINFORCEMENT	SB-232
203/R/33	BRIDGE DECK DIMENSION	SB-233
203/R/34	BRIDGE DECK REINFORCEMENT	SB-234
203/R/35	GIRDER DIMENSION	SB-235
203/R/36	GIRDER PRESTRESSING AND REINFORCEMENT	SB-236
203/R/37	BRIDGE DECK DIMENSION	SB-237
203/R/38	BRIDGE DECK REINFORCEMENT	SB-238
203/R/39	GIRDER DIMENSION	SB-239
203/R/40	GIRDER PRESTRESSING AND REINFORCEMENT	SB-240
203/R/41	BRIDGE DECK DIMENSION	SB-241
203/R/42	BRIDGE DECK REINFORCEMENT	SB-242
203/R/43	GIRDER DIMENSION	SB-243
203/R/44	GIRDER PRESTRESSING AND REINFORCEMENT	SB-244
203/R/45	BRIDGE DECK DIMENSION	SB-245
203/R/46	BRIDGE DECK REINFORCEMENT	SB-246
203/R/47	GIRDER DIMENSION	SB-247
203/R/48	GIRDER PRESTRESSING AND REINFORCEMENT	SB-248
203/R/49	BRIDGE DECK DIMENSION	SB-249
203/R/50	BRIDGE DECK REINFORCEMENT	SB-250
203/R/51	GIRDER DIMENSION	SB-251
203/R/52	GIRDER PRESTRESSING AND REINFORCEMENT	SB-252
203/R/53	BRIDGE DECK DIMENSION	SB-253
203/R/54	BRIDGE DECK REINFORCEMENT	SB-254
203/R/55	GIRDER DIMENSION	SB-255
203/R/56	GIRDER PRESTRESSING AND REINFORCEMENT	SB-256
203/R/57	BRIDGE DECK DIMENSION	SB-257
203/R/58	BRIDGE DECK REINFORCEMENT	SB-258
203/R/59	GIRDER DIMENSION	SB-259
203/R/60	GIRDER PRESTRESSING AND REINFORCEMENT	SB-260
203/R/61	BRIDGE DECK DIMENSION	SB-261
203/R/62	BRIDGE DECK REINFORCEMENT	SB-262
203/R/63	GIRDER DIMENSION	SB-263
203/R/64	GIRDER PRESTRESSING AND REINFORCEMENT	SB-264
203/R/65	BRIDGE DECK DIMENSION	SB-265
203/R/66	BRIDGE DECK REINFORCEMENT	SB-266
203/R/67	GIRDER DIMENSION	SB-267
203/R/68	GIRDER PRESTRESSING AND REINFORCEMENT	SB-268
203/R/69	BRIDGE DECK DIMENSION	SB-269
203/R/70	BRIDGE DECK REINFORCEMENT	SB-270
203/R/71	GIRDER DIMENSION	SB-271
203/R/72	GIRDER PRESTRESSING AND REINFORCEMENT	SB-272
203/R/73	BRIDGE DECK DIMENSION	SB-273
203/R/74	BRIDGE DECK REINFORCEMENT	SB-274
203/R/75	GIRDER DIMENSION	SB-275
203/R/76	GIRDER PRESTRESSING AND REINFORCEMENT	SB-276
203/R/77	BRIDGE DECK DIMENSION	SB-277
203/R/78	BRIDGE DECK REINFORCEMENT	SB-278
203/R/79	GIRDER DIMENSION	SB-279
203/R/80	GIRDER PRESTRESSING AND REINFORCEMENT	SB-280
203/R/81	BRIDGE DECK DIMENSION	SB-281
203/R/82	BRIDGE DECK REINFORCEMENT	SB-282
203/R/83	GIRDER DIMENSION	SB-283
203/R/84	GIRDER PRESTRESSING AND REINFORCEMENT	SB-284
203/R/85	BRIDGE DECK DIMENSION	SB-285
203/R/86	BRIDGE DECK REINFORCEMENT	SB-286
203/R/87	GIRDER DIMENSION	SB-287
203/R/88	GIRDER PRESTRESSING AND REINFORCEMENT	SB-288
203/R/89	BRIDGE DECK DIMENSION	SB-289
203/R/90	BRIDGE DECK REINFORCEMENT	SB-290
203/R/91	GIRDER DIMENSION	SB-291
203/R/92	GIRDER PRESTRESSING AND REINFORCEMENT	SB-292
203/R/93	BRIDGE DECK DIMENSION	SB-293
203/R/94	BRIDGE DECK REINFORCEMENT	SB-294
203/R/95	GIRDER DIMENSION	SB-295
203/R/96	GIRDER PRESTRESSING AND REINFORCEMENT	SB-296
203/R/97	BRIDGE DECK DIMENSION	SB-297
203/R/98	BRIDGE DECK REINFORCEMENT	SB-298
203/R/99	GIRDER DIMENSION	SB-299
203/R/100	GIRDER PRESTRESSING AND REINFORCEMENT	SB-300

STANDARD DRAWINGS 2015 REVISION (2018 EDITION) PART 2 LIST OF DRAWINGS FOR STRUCTURAL WORK (CONT.)

SHEET NO.	TITLE	DRAWING NO.	SHEET NO.	TITLE	DRAWING NO.
228/R1	10.00 M. ROADWAY WITH SLAB BRIDGE, 0° SKEW	PC-203	289/R1	ABUTMENT WITH SIDEWALK (FOR BOX BEAM)	PC-228
229/R1	SPREAD FOOTING ABUTMENT DETAIL	PB-203	SECTION 2	BRIDGE ACCESSORIES	
230/R1	SPREAD FOOTING ABUTMENT DETAIL	PB-204	290/R1	TRAFFIC AND PEDESTRIAN BARRIERS	
231/R1	PILE BENT AND ABUTMENT DETAILS	PB-205	291	REINFORCEMENT DETAILS	BR-101
232/R1	PILE BENT AND ABUTMENT DETAILS	PB-206	292	PRECAST FIN AND RAILING DETAILS	BR-102
233/R1	SPREAD FOOTING PIER DETAIL	PB-207	293	SPECIAL BRIDGE NAME SIGN	SN-201
234/R1	SPREAD FOOTING ABUTMENT DETAIL	PB-208	294	GENERAL INFORMATION SIGN & BENCH MARK	SN-202
235/R1	PILE BENT AND ABUTMENT DETAILS	PB-209	295	BRIDGE INFORMATION SIGN	SN-203
236/R1	SPREAD FOOTING PIER DETAIL	PB-210	296	0° - 45° SKEW REINFORCEMENT AND POROUS BACKFILL DETAILS	AP-101
237/R1	SPREAD FOOTING ABUTMENT DETAIL	PB-211	297/R1	PILE ARRANGEMENT, SECTION AND DETAILS	BU-101
238/R1	PILE BENT AND ABUTMENT DETAILS	PB-212	298	REINFORCEMENT AND DETAILS	BU-102
239/R1	SPREAD FOOTING ABUTMENT DETAIL	PB-213	299	PILE ARRANGEMENT AND DETAILS	BU-103
240/R1	PILE BENT AND ABUTMENT DETAILS	PB-214	300	R.C. RETAINING WALL DETAILS	BU-104
241/R1	SPREAD FOOTING PIER DETAIL	PB-215	301	INSTALLATION OF ELASTOMERIC BEARING PAD AND BUTTER FULL JOINT DETAILS	BP-101
242/R1	SPREAD FOOTING ABUTMENT DETAIL	PB-216	302	NATURAL RUBBER SPECIFICATIONS	BP-102
243/R1	PILE BENT AND ABUTMENT DETAILS	PB-217	303	CHLOROPRENE (NEOPRENE) RUBBER SPECIFICATIONS	BP-103
244/R1	SPREAD FOOTING PIER DETAIL	PB-218	304	SPECIFICATIONS	EP-101
245/R1	SPREAD FOOTING ABUTMENT DETAIL	PB-219	305	CONCRETE BRIDGE SURFACE	EP-102
246/R1	PILE BENT AND ABUTMENT DETAILS	PB-220	306/R1	ASPHALT BRIDGE SURFACE	EP-103
247/R1	SPREAD FOOTING PIER DETAIL	PB-221	307	0.40 x 0.40 M. PILE CAPACITY AND REINFORCEMENT DETAILS	PL-101
248/R1	SPREAD FOOTING ABUTMENT DETAIL	PB-222	308	0.525 x 0.525 M. PILE CAPACITY AND REINFORCEMENT DETAILS	PL-102
249/R1	PILE BENT AND ABUTMENT DETAILS	PB-223	309	0.65 x 0.65 M. PILE CAPACITY AND REINFORCEMENT DETAILS	PL-103
250/R1	SPREAD FOOTING PIER DETAIL	PB-224	310	0.40 x 0.40 M. PILE CAPACITY AND REINFORCEMENT DETAILS	PL-201
251/R1	PILE BENT AND ABUTMENT DETAILS	PB-225	311	0.525 x 0.525 M. PILE CAPACITY AND REINFORCEMENT DETAILS	PL-202
252/R1	SPREAD FOOTING ABUTMENT DETAIL	PB-226	312	0.65 x 0.65 M. PILE CAPACITY AND REINFORCEMENT DETAILS	PL-203
253/R1	PILE BENT AND ABUTMENT DETAILS	PB-227	313	0.80 M. PILE CAPACITY AND REINFORCEMENT DETAILS	PL-301
254/R1	SPREAD FOOTING PIER DETAIL	PB-228	314	0.80 M. PILE CAPACITY AND REINFORCEMENT DETAILS	PL-302
255/R1	PILE BENT AND ABUTMENT DETAILS	PB-229	315	1.00 M. PILE CAPACITY AND REINFORCEMENT DETAILS	PL-303
256/R1	SPREAD FOOTING ABUTMENT DETAIL	PB-230	316	1.00 M. PILE CAPACITY AND REINFORCEMENT DETAILS	PL-304
257	TYPICAL DETAILS FOR PIER AND FOOTING	PC-101	SECTION 3) REINFORCED CONCRETE BOX CULVERT		
258	SKEW FOOTING FOR SINGLE COLUMN PIER	PC-102	317	RIGID FRAME R.C. BOX CULVERT, PLAN ELEVATION AND SECTIONS	BC-101
259	PILE PATTERN FOR MULTI COLUMN PIERS	PC-103	318	RIGID FRAME R.C. BOX CULVERT, TABLE OF REINFORCEMENT	BC-102
260	PRECAST SHORTINGS	PC-104	319	SIMPLE SPAN R.C. BOX CULVERT, PLAN ELEVATION AND SECTION	BC-103
261/R1	ROADWAY WITH 9.00 - 12.00 M., 15.00 M. AND 20.00 M. SPAN, HEIGHT < 8.00 M.	PC-201	320	R.C. HEADWALL FOR BOX CULVERT	BC-104
262	ROADWAY WITH 13.00 - 15.00 M., 15.00 M. AND 20.00 M. SPAN, HEIGHT < 8.00 M.	PC-202	321	DIMENSION REINFORCEMENT AND DETAILS	BC-105
263	ROADWAY WITH 9.00 - 15.00 M., 15.00 M. AND 20.00 M. SPAN, HEIGHT < 15.00 M.	PC-203	322	FILL DEPTH < 0.80 M. PLAN, ELEVATION AND SECTION	BC-106
264	ROADWAY WITH 9.00 - 15.00 M., 20.00 M. SPAN, 8.00 M. < HEIGHT < 15.00 M.	PC-204	323	FILL DEPTH > 0.80 M. PLAN, ELEVATION AND SECTION	BC-107
265	TWO COLUMNS PIER WITHOUT SIDEWALK (FOR I ORDER)	PC-205	324	FILL DEPTH > 0.80 M. REINFORCEMENT DETAIL	BC-108
266	ROADWAY WITH 9.00 - 12.00 M., 15.00 M. SPAN, HEIGHT < 15.00 M.	PC-206	325	CONNECTION DETAIL	BC-109
267	THREE COLUMNS PIER WITHOUT SIDEWALK (FOR I ORDER)	PC-207	SECTION 4) RETAINING WALL		
268/R1	ROADWAY WITH 13.00 - 15.00 M., 20.00 M. SPAN, HEIGHT < 15.00 M.	PC-208	326	TYPE 1 AND 2	RT-101
269/R1	ROADWAY WITH 9.00 - 15.00 M., 15.00 M. AND 20.00 M. SPAN, HEIGHT < 5.50 M.	PC-209	327	TYPE 3A	RT-102
270/R1	ROADWAY WITH 9.00 - 11.00 M., 13.00 M. AND 20.00 M. SPAN, HEIGHT < 8.00 M.	PC-210	328	TYPE 3B	RT-103
271/R1	ROADWAY WITH 12.00 - 15.00 M., 15.00 M. AND 20.00 M. SPAN, HEIGHT < 8.00 M.	PC-211	329	TYPE 3C, PILE DETAILS	RT-104
272	ROADWAY WITH 9.00 - 15.00 M., 15.00 M. SPAN, 8.00 M. < HEIGHT < 15.00 M.	PC-212	330	TYPE 4	RT-105
273	ROADWAY WITH 9.00 - 15.00 M., 15.00 M. SPAN, 8.00 M. < HEIGHT < 15.00 M.	PC-213	331	TYPE 5 (H < 3.00 M.)	RT-106
274	ROADWAY WITH 9.00 - 15.00 M., 15.00 M. SPAN, 8.00 M. < HEIGHT < 15.00 M.	PC-214	332	TYPE 5 (3.00 < H < 8.00 M.)	RT-107
275	ROADWAY WITH 9.00 - 15.00 M., 20.00 M. SPAN, 8.00 M. < HEIGHT < 15.00 M.	PC-215	333	TYPE 5 . PILE DETAILS	RT-108
276	ROADWAY WITH 13.00 - 15.00 M., 20.00 M. SPAN, HEIGHT < 15.00 M.	PC-216			
277	ROADWAY WITH 13.00 - 15.00 M., 20.00 M. SPAN, HEIGHT < 8.00 M.	PC-217			
278/R1	ABUTMENT WITH SIDEWALK (FOR I ORDER)	PC-218			
279	SINGLE COLUMN PIER WITHOUT SIDEWALK (FOR BOX BEAM)	PC-219			
280	ROADWAY WITH 9.00 - 15.00 M., 20.00 M. SPAN, 8.00 M. < HEIGHT < 15.00 M.	PC-220			
281	THREE COLUMNS PIER WITHOUT SIDEWALK (FOR BOX BEAM)	PC-221			
282/R1	THREE COLUMNS PIER WITHOUT SIDEWALK (FOR BOX BEAM)	PC-222			
283/R1	ABUTMENT WITHOUT SIDEWALK (FOR BOX BEAM)	PC-223			
284/R1	SINGLE COLUMN PIER WITH SIDEWALK (FOR BOX BEAM)	PC-224			
285/R1	ROADWAY WITH 9.00 - 15.00 M., 15.00 M. SPAN, 8.00 M. < HEIGHT < 15.00 M.	PC-225			
286/R1	TWO COLUMNS PIER WITH SIDEWALK (FOR BOX BEAM)	PC-226			
287	ROADWAY WITH 13.00 - 15.00 M., 15.00 M. AND 20.00 M. SPAN, HEIGHT < 15.00 M.	PC-227			

Signature
 (นายจระพศ เพชรพิทักษ์)
 ผู้อำนวยการสำนักมาตรฐานทางหลวงที่ ๓๐

สำนักงานวิศวกรรมจราจร
 กรมการขนส่งทางบก
 กรมการจราจร - กรุงเทพมหานคร
 ถนนแจ้งวัฒนะ - กรุงเทพฯ
 กม.1+700 ถึง กม.2+200

AZ N=1,685,129.150 E=796,743.466
 ELE=13,918
 RP.1 7°-11'-30" (7.191 องศา)
 7,789 m.
 RP.2 48°-43'-34" (48.728 องศา)
 5,232 m.
 RP.3 72°-08'-54" (72.147 องศา)
 14,107 m.

โครงการขุดลอกคูคลอง
 อ. ตานขุนทด อ. ตานขุนทด อ. นครราชสีมา
 คูคลองระเทศ เป็น ข่งน้ำ
 พื้นดินเป็นดินเหนียวปนทราย

A6 N=1,684,903.410 E=796,710.935
 ELE=13,793
 RP.1 100°-56'-20" (100.936 องศา)
 22,700 m.
 RP.2 265°-40'-18" (265.672 องศา)
 3,946 m.
 RP.3 342°-33'-24" (342.557 องศา)
 7,048 m.

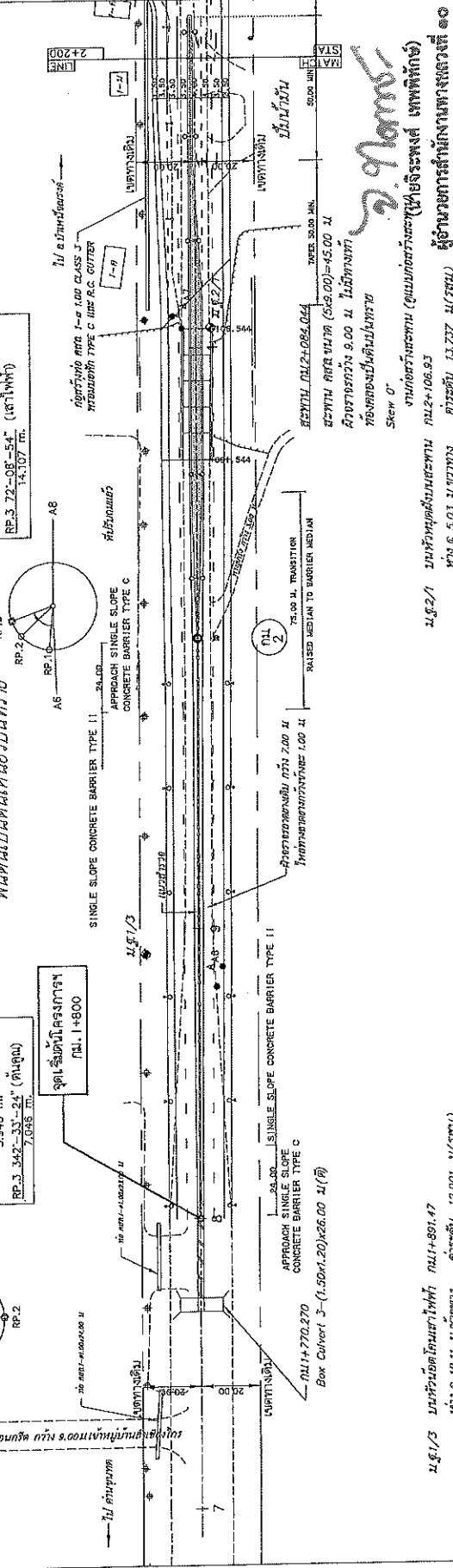

งานก่อสร้างสะพาน (แบบก่อสร้าง) (ชื่อโครงการ) เพชรบูรณ์ ๑๐
 ผู้ดำเนินการสำนักงานวิศวกรรมจราจร ๑๐

น.ร.๑/1 ไม้ท่อนกลมสะพาน กม.2+106.93 ถึง กม.2+108.93
 ยาง ๕ 5.03 ม.กว้าง กว้าง 13.737 ม.(รวม)

น.ร.๑/3 ไม้ท่อนกลมเสาไฟฟ้า กม.1+891.47 ถึง กม.1+911.11
 ยาง ๕ 18.11 ม.กว้าง กว้าง 12.901 ม.(รวม)

Station	1+700	1+800	1+900	2+000	2+100	2+200
18	13,708	12,933	14,015	13,514	11,835	11,308
16	12,933	14,038	13,514	11,308	11,308	11,308
14	14,038	13,514	11,308	11,308	11,308	11,308
12	13,514	11,308	11,308	11,308	11,308	11,308
10	11,308	11,308	11,308	11,308	11,308	11,308
8	11,308	11,308	11,308	11,308	11,308	11,308
AS EXISTING PROFILE GRADE (ดู TYPICAL CROSS SECTION)	10,855	13,897	11,258	10,905	13,906	11,193
	11,273	13,903	10,833	11,233	13,924	10,850
	11,972	13,926	10,782	12,463	13,922	10,769
	12,463	13,922	10,769	12,326	13,911	10,747
	12,326	13,911	10,747	11,822	13,888	10,738
	11,822	13,888	10,738	11,557	13,930	10,805
	11,557	13,930	10,805	12,862	13,976	11,441
	12,862	13,976	11,441	12,025	13,868	10,281
	12,025	13,868	10,281	8,898	10,074	8,898
	8,898	10,074	8,898	11,314	11,697	9,695
	11,314	11,697	9,695	12,886	13,990	10,734
	12,886	13,990	10,734	13,898	13,956	13,085
	13,898	13,956	13,085	13,658	13,923	13,804
	13,658	13,923	13,804	13,591	13,906	13,540

ชื่อโครงการ	โครงการขุดลอกคูคลอง
วันที่	13/05/2566
ผู้จัดทำ	...

ชื่อโครงการ	โครงการขุดลอกคูคลอง
วันที่	13/05/2566
ผู้จัดทำ	...

ชื่อโครงการ	โครงการขุดลอกคูคลอง
วันที่	13/05/2566
ผู้จัดทำ	...

ส่วนล่างของแผนผังนี้
 งานปรับปรุงทางหลวง
 งานปรับปรุงทางหลวง
 งานปรับปรุงทางหลวง
 งานปรับปรุงทางหลวง

AB N=1685,419.980 E=796,797.204
 ELE=13.660
 RP.1 253'-04'-37" (เสาไฟจราจร)
 1,494 m.
 RP.2 338'-13'-18" (เสาไฟจราจร)
 13,212 m.
 RP.3 344'-48'-42" (เสาไฟจราจร)
 12,821 m.

จุดสิ้นสุดโครงการ
 P.M. 2+430

จุดเริ่มต้นโครงการ
 P.M. 2+430

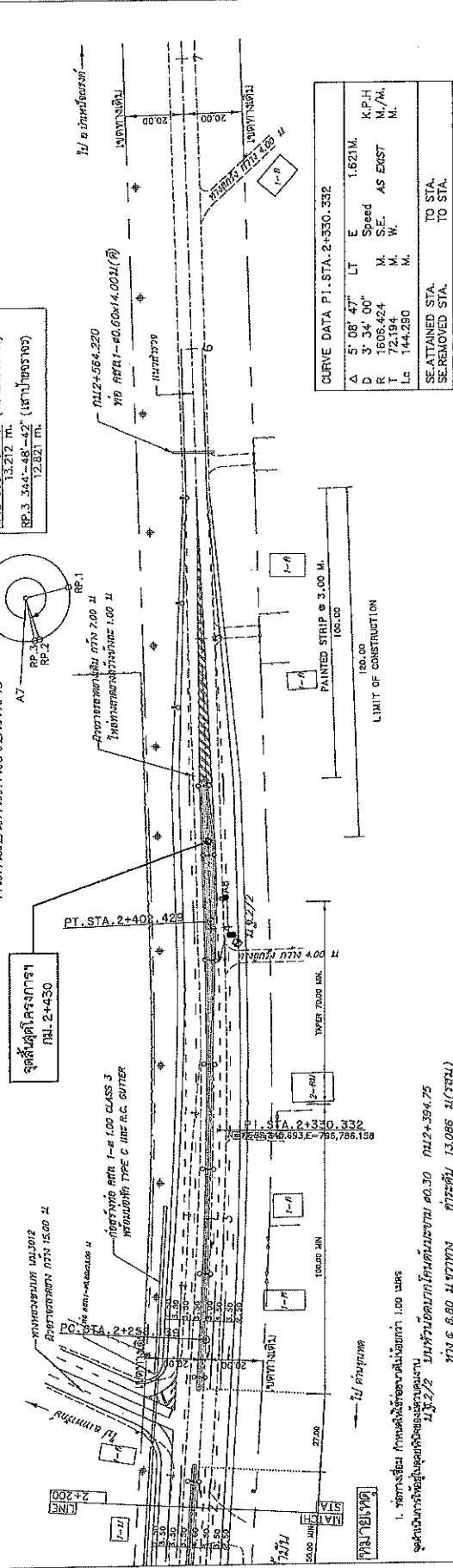

CURVE DATA P.I. STA. 2+330.332

A	5' 08' 47"	LT	E	1.621M.
D	3' 34' 00"	Speed	K.P.H	
R	1605.424	M. S.E.	AS EXIST	M./M.
T	72.194	M. W.		M.
Ls	144.280	M.		

SE-ATTAINED STA. TO STA.
 SE-REMOVED STA. TO STA.

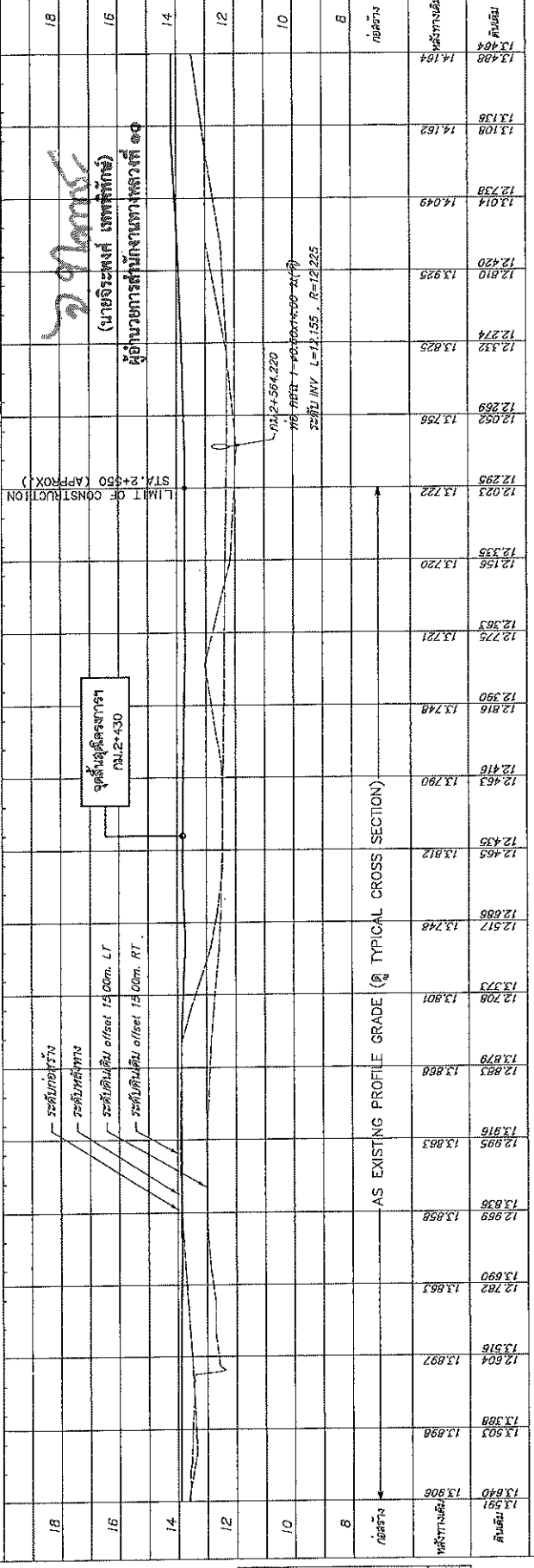

Station	Elevation (m)	Station	Elevation (m)
2+200	13.503	2+300	12.858
2+210	13.503	2+310	12.858
2+220	13.503	2+320	12.858
2+230	13.503	2+330	12.858
2+240	13.503	2+340	12.858
2+250	13.503	2+350	12.858
2+260	13.503	2+360	12.858
2+270	13.503	2+370	12.858
2+280	13.503	2+380	12.858
2+290	13.503	2+390	12.858
2+300	13.503	2+400	12.858
2+310	13.503	2+410	12.858
2+320	13.503	2+420	12.858
2+330	13.503	2+430	12.858
2+340	13.503	2+440	12.858
2+350	13.503	2+450	12.858
2+360	13.503	2+460	12.858
2+370	13.503	2+470	12.858
2+380	13.503	2+480	12.858
2+390	13.503	2+490	12.858
2+400	13.503	2+500	12.858
2+410	13.503	2+510	12.858
2+420	13.503	2+520	12.858
2+430	13.503	2+530	12.858
2+440	13.503	2+540	12.858
2+450	13.503	2+550	12.858
2+460	13.503	2+560	12.858
2+470	13.503	2+570	12.858
2+480	13.503	2+580	12.858
2+490	13.503	2+590	12.858
2+500	13.503	2+600	12.858
2+510	13.503	2+610	12.858
2+520	13.503	2+620	12.858
2+530	13.503	2+630	12.858
2+540	13.503	2+640	12.858
2+550	13.503	2+650	12.858
2+560	13.503	2+660	12.858
2+570	13.503	2+670	12.858
2+580	13.503	2+680	12.858
2+590	13.503	2+690	12.858
2+600	13.503	2+700	12.858

1. รายการอื่น ๆ ตามที่ผู้เขียนได้อธิบายไว้ 1:50
 งานปรับปรุงทางหลวง
 งานปรับปรุงทางหลวง
 งานปรับปรุงทางหลวง

เอกสารแนบท้ายประกาศประกวดราคาจ้างก่อสร้างด้วยวิธีประกวดราคาอิเล็กทรอนิกส์ (e-bidding) ข้อ ๑.๑๑

แนวทางการพิจารณาขยายอายุสัญญาหรือการงดหรือลดค่าปรับ

งานจ้างเหมาของกรมทางหลวง

ตามประกาศฯ เลขที่ คค ๐๖๑๒๖/eb/

/๒๕๖๖ ลงวันที่



แนวทางการพิจารณา
ขยายอายุสัญญาหรือการงดหรือลดค่าปรับ
งานจ้างเหมาของกรมทางหลวง

(นายจিরพงษ์ เทพพิทักษ์)

ผู้อำนวยการสำนักงานทางหลวงที่ ๑๐

ปฏิบัติราชการแทน อธิบดีกรมทางหลวง

กรมทางหลวง

สิงหาคม ๒๕๖๑



กรมการช่าง
เลขที่รับ ๖๑๙๘ วันที่ ๒๖.๖.๖๑
เลขที่รับ วันที่

กรมทางหลวง
เลขที่รับ ๓๑๕๕๒๖
วันที่ ๖ ส.ค. ๒๕๖๑
เวลา ๑๖.๗๑

บันทึกข้อความ

ส่วนราชการ สำนักก่อสร้างทางที่ ๑ ส่วนบริหารงานทั่วไป โทร. ๐๒-๓๕๔-๖๘๐๒๒๓๐๒๓๐
ที่ สท.๑/๕๐๕๓ วันที่ ๖ สิงหาคม ๒๕๖๑
เรื่อง แนวทางการพิจารณาขยายอายุสัญญาหรือการงดหรือลดค่าปรับงานจ้างเหมาของกรมทางหลวง

① เรียน อทล.

ตามที่คณะกรรมการพิจารณาปัญหาเกี่ยวกับงานจ้างเหมา ได้ประชุมคณะกรรมการฯ เรื่อง หลักเกณฑ์ในการพิจารณาขยายอายุสัญญา และได้มีการปรับปรุงแนวทางการพิจารณาขยายอายุสัญญาหรือการงดหรือลดค่าปรับงานจ้างเหมาของกรมทางหลวงเสนอมาร่วมนี้ ทั้งนี้เพื่อให้การปฏิบัติงานเป็นไปในทางเดียวกัน

จึงเรียนมาเพื่อโปรดพิจารณา หากเห็นชอบจะได้เวียนให้หน่วยงานที่เกี่ยวข้องเพื่อถือปฏิบัติต่อไป พร้อมนี้ได้แนบแนวทางการพิจารณาขยายอายุสัญญาหรือการงดหรือลดค่าปรับงานจ้างเหมาไปด้วยแล้ว

MTH

(นายกมล หมั่นทำ)
รองอธิบดีฝ่ายดำเนินงาน
ประธานคณะกรรมการพิจารณาปัญหาเกี่ยวกับงานจ้างเหมา

สำนักก่อสร้างทางที่ ๑
กรมทางหลวง
เลขที่รับ ๐๐๗๗
วันที่รับ ๖ ส.ค. ๒๕๖๑
เวลา ๑๖.๑๕ น.

② เรียน ปภชคณ.คทล.กรมทล.๕ (รทค.)

- เก็บข้อมูล
- ลงนามแล้ว
- ส่งแผนปฏิบัติงาน

(นายธานีินทร์ สมบูรณ์)
อธิบดีกรมทางหลวง
๕ ส.ค. ๒๕๖๑

③ เรียน (สท.๑) เลขานุการคณะกรรมการฯ

- ส่งเอกสารทั้งหมด ②
- ดำเนินการต่อไป

MTH

(นายกมล หมั่นทำ)
รองอธิบดีกรมทางหลวง

ที่ สท.๑.๑/๕๐๕๒๒๒ - ๕ ส.ค. ๒๕๖๑
๕ ส.ค. ๒๕๖๑

④ เรียน ผู้อำนวยการสำนัก ศูนย์เทคโนโลยีสารสนเทศ
เลขานุการกรม ผู้อำนวยการกอง สำนักงาน
สำนักงานทางหลวง ศูนย์สร้างและบูรณะสะพาน
แขวงทางหลวง สำนักงานบำรุงทาง
เพื่อทราบตาม ① + ๒ และแจ้งเวียนให้หน่วยงาน
ในสังกัดทราบและถือปฏิบัติ

(นายสว่าง บูรณธนาภิจ)
เลขานุการคณะกรรมการพิจารณาปัญหาเกี่ยวกับงานจ้างเหมา

**แนวทางการพิจารณาขยายอายุสัญญาหรือการงดหรือลดค่าปรับ
งานจ้างเหมาของกรมทางหลวง**

กฎหมาย ระเบียบ คำสั่ง หนังสือเวียนที่เกี่ยวข้อง

1. พระราชบัญญัติการจัดซื้อจัดจ้างและการบริหารพัสดุภาครัฐ พ.ศ.2560 มาตรา 102

การงดหรือลดค่าปรับให้แก่คู่สัญญา หรือการขยายเวลาทำการตามสัญญาหรือข้อตกลง ให้อยู่ในดุลพินิจของผู้มีอำนาจที่จะพิจารณาได้ตามจำนวนวันที่มีเหตุเกิดขึ้นจริง เฉพาะในกรณีดังต่อไปนี้

- (1) เหตุเกิดจากความผิดหรือความบกพร่องของหน่วยงานของรัฐ
- (2) เหตุสุดวิสัย
- (3) เหตุเกิดจากพฤติการณ์อันหนึ่งอันใดที่คู่สัญญาไม่ต้องรับผิดชอบตามกฎหมาย
- (4) เหตุอื่นตามที่รัฐมนตรีกำหนดในกฎกระทรวง

หลักเกณฑ์และวิธีการของงดหรือลดค่าปรับให้แก่คู่สัญญา หรือการขยายเวลาทำการตามสัญญาหรือข้อตกลง ให้เป็นไปตามระเบียบที่รัฐมนตรีกำหนด

2. ระเบียบกระทรวงการคลังว่าด้วยการจัดซื้อจัดจ้างและการบริหารพัสดุภาครัฐ พ.ศ.2560

ข้อ 182 การงดหรือลดค่าปรับให้แก่คู่สัญญา หรือการขยายเวลาทำการตามสัญญาหรือข้อตกลงตามมาตรา 102 ในกรณีที่มีเหตุเกิดจากความผิดหรือความบกพร่องของหน่วยงานของรัฐ หรือเหตุสุดวิสัย หรือเกิดจากพฤติการณ์อันหนึ่งอันใดที่คู่สัญญาไม่ต้องรับผิดชอบตามกฎหมายหรือเหตุอื่นตามที่กำหนดในกฎกระทรวง ให้อายุสัญญาไม่สามารถส่งมอบสิ่งของหรืองานตามเงื่อนไขและกำหนดเวลาแห่งสัญญาได้ ให้หน่วยงานของรัฐระงับไว้ในสัญญาหรือข้อตกลงกำหนดให้คู่สัญญาต้องแจ้งเหตุดังกล่าวให้หน่วยงานของรัฐทราบภายใน 15 วัน นับตั้งแต่วันที่เหตุนั้น ได้สิ้นสุดลง หรือตามที่กำหนดในกฎกระทรวง หากมิได้แจ้งภายในเวลาที่กำหนด คู่สัญญาจะยกมากล่าวอ้างเพื่อของดหรือลดค่าปรับ หรือขอขยายเวลาในภายหลังมิได้ เว้นแต่กรณีเหตุเกิดจากความผิดหรือความบกพร่องของหน่วยงานของรัฐซึ่งมีหลักฐานชัดเจน หรือหน่วยงานของรัฐทราบคืออยู่แล้วตั้งแต่วันที่

3. คำสั่งกรมทางหลวง ที่ บ.1/120/2560 ลงวันที่ 29 สิงหาคม 2560

เรื่อง มอบอำนาจการพิจารณา งดค่าปรับ หรือการขยายเวลาทำการตามสัญญาหรือข้อตกลงงานซื้อจ้าง งานจ้างที่ปรึกษา และงานจ้างออกแบบหรือควบคุมงานก่อสร้าง

การงดหรือลดค่าปรับให้แก่คู่สัญญา หรือการขยายเวลาทำการตามสัญญาหรือข้อตกลงอยู่ในอำนาจของหัวหน้าหน่วยงานของรัฐ (อธิบดี) ที่จะพิจารณาได้ตามจำนวนวันที่มีเหตุเกิดขึ้นจริง และอธิบดีได้มอบอำนาจในการพิจารณางด ค่าปรับ หรือการขยายเวลาทำการตามสัญญาหรือข้อตกลงในวงเงินอำนาจสั่งซื้อ/สั่งจ้างของอธิบดี (ไม่เกิน 200 ล้านบาท) ให้กับหน่วยงานต่าง ๆ ดังนี้

1. หน่วยงานส่วนกลาง มอบอำนาจให้รองอธิบดี วิศวกรใหญ่ เป็นผู้มีอำนาจในการพิจารณางด ค่าปรับ หรือการขยายเวลาทำการตามสัญญาหรือข้อตกลงในงานจ้างซึ่งอยู่ในความรับผิดชอบของหน่วยงานในส่วนกลางตามสายการบังคับบัญชา
2. หน่วยงานภูมิภาค มอบอำนาจให้ผู้อำนวยการสำนักงานทางหลวง ผู้อำนวยการศูนย์สร้างทาง ผู้อำนวยการศูนย์สร้างและบูรณะสะพาน เป็นผู้มีอำนาจในการพิจารณางด ค่าปรับ หรือการขยายเวลาทำการตามสัญญาหรือข้อตกลงในงานจัดจ้าง
3. ให้ผู้รับมอบอำนาจตามข้อ 1 และข้อ 2 เป็นผู้รับผิดชอบในการดำเนินการพร้อมทั้งตรวจสอบเอกสารหลักฐานต่าง ๆ ที่เกี่ยวข้องให้ถูกต้องตามกฎหมาย ระเบียบ และข้อบังคับอื่น ๆ ของทางราชการที่เกี่ยวข้อง โดยเคร่งครัดทุกกรณี

4. หนังสือคณะกรรมการว่าด้วยฉ้อฉล ค่วนที่สุด ที่ กก (กวพ) 0421.3/ว 268 ลงวันที่ 16 กรกฎาคม 2555

ในการพิจารณางดหรือลดค่าปรับให้แก่คู่สัญญาด้วยเหตุ (1) เหตุเกิดจากความผิดหรือความบกพร่องของส่วนราชการ (2) เหตุสุดวิสัย (3) เหตุเกิดจากเหตุการณ์อันหนึ่งอันใดที่คู่สัญญาไม่ต้องรับผิดชอบตามกฎหมาย ซึ่งเหตุดังกล่าวมีผลกระทบโดยตรงที่ทำให้ผู้รับจ้างไม่สามารถส่งมอบงานจ้างตามสัญญา ให้อยู่ในอำนาจของหัวหน้าส่วนราชการที่จะพิจารณาได้ตามจำนวนวันที่มีเหตุเกิดขึ้นจริง โดยจะต้องพิจารณาว่าคู่สัญญาได้ปฏิบัติตามสัญญาหรือข้อตกลงให้กับทางราชการเป็น ไปอย่างปกติตลอดมา และต้องไม่มีเหตุการณ์ที่จะทำงานของทางราชการ หากมีเหตุผลอันสมควรที่จะพิจารณางดหรือลดค่าปรับตามสัญญา แม้ได้ดำเนินการล่วงหน้ากำหนดระยะเวลาส่งมอบหรือแล้วเสร็จตามสัญญาหรือข้อตกลงจนมีค่าปรับเกิดขึ้นแล้วก็ตามแต่ต้องยังมีได้มีการตรวจรับงานงวดสุดท้าย

5. หนังสือสำนักนายกรัฐมนตรี ที่ นร(กวพ) 1305/ว11948 ลงวันที่ 13 ธันวาคม 2543

กรณีที่ส่วนราชการ ได้ทำสัญญาหรือข้อตกลงเป็นหนังสือกับผู้รับจ้างแล้ว ต่อมาหากมีความจำเป็นต้องแก้ไขเปลี่ยนแปลงสัญญาหรือข้อตกลง หรือพิจารณาขยายระยะเวลาทำการตามสัญญา การงดหรือลดค่าปรับแล้ว ให้คณะกรรมการตรวจการจ้าง เป็นผู้เสนอความเห็นเพื่อประกอบการพิจารณาของหัวหน้าส่วนราชการ

6. หนังสือตอบข้อหารือ สำนักนายกรัฐมนตรี ที่ นร(กวพ)1305/10406 ลงวันที่ 18 ธันวาคม 2541

- การพิจารณาขอยกหรือลดค่าปรับ เป็นการพิจารณาอนุมัติให้ในเวลาที่ล่วงเลยกำหนดเวลาของสัญญาหรือข้อตกลงไปแล้ว และเป็นกรณีที่มีค่าปรับเกิดขึ้นแล้ว

- การพิจารณาขยายเวลาทำการตามสัญญาหรือข้อตกลง เป็นการพิจารณาอนุมัติให้ก่อนที่จะครบกำหนดสัญญา และค่าปรับยังไม่เกิดขึ้น

ในการขยายเวลาทำการตามสัญญา การงดหรือลดค่าปรับ เป็นนิติกรรมฝ่ายเดียว เมื่อผู้ว่าจ้างเห็นสมควรว่าระยะเวลาที่เสียไปมิใช่ความผิดของผู้รับจ้าง และเห็นสมควรขยายระยะเวลา หรืองดหรือลดค่าปรับให้แล้ว จึงไม่จำเป็นต้องทำสัญญาแก้ไขเพิ่มเติมอีก โดยชี้เพียงคำสั่งอนุมัติของผู้มีอำนาจประกอบสัญญาไว้เป็นหลักฐานในการเบิกจ่ายเงินหรือคืนเงินค่าปรับให้แก่คู่สัญญาก็ได้

7. หนังสือตอบข้อหารือ สำนักนายกรัฐมนตรี ที่ นร(กวพ) 1407/2829 ลงวันที่ 5 เมษายน 2545

กรณีกรมฯ ไม่สามารถส่งมอบพื้นที่ทำงานให้แก่ผู้รับจ้างได้ เนื่องจากปัญหาในการจัดกรรมสิทธิ์ที่ดิน ต่อมาเมื่อล่วงเลยเวลาทำการตามที่ระบุในสัญญาจ้างแล้วจึงสามารถส่งมอบพื้นที่ให้ผู้รับจ้างเข้าทำงานได้เฉพาะบางช่วง และภายหลังเมื่อกรมฯ จัดกรรมสิทธิ์ที่ดินได้เสร็จแล้วจึงจะมอบพื้นที่ช่วงอื่น ๆ เพิ่มเติมให้แก่ผู้รับจ้างอีก หากปรากฏข้อเท็จจริงว่ากรมฯ ทางหลวงคิดปัญหาอุปสรรคในการจัดกรรมสิทธิ์ที่ดิน และเมื่อเหตุอุปสรรคดังกล่าวสิ้นสุดลงในแต่ละช่วง กรมฯ ก็ยอมใช้ดุลพินิจในการพิจารณาขยายระยะเวลา งดหรือลดค่าปรับให้แก่ผู้รับจ้างได้ตามระยะเวลาที่ผู้รับจ้างได้รับผลกระทบจากการจัดกรรมสิทธิ์ที่ดินในแต่ละช่วงได้ โดยกรมฯ จะต้องพิจารณาด้วยว่าเหตุอุปสรรคดังกล่าวมีส่วนสัมพันธ์กับงานก่อสร้างในส่วนอื่นและเป็นเหตุให้ผู้รับจ้างไม่สามารถดำเนินการก่อสร้างในส่วนทั้งหมดให้แล้วเสร็จตามกำหนดเวลาในสัญญาหรือไม่

สิทธิที่คู่สัญญาจะได้รับการพิจารณา

คู่สัญญาต้องแจ้งเหตุแห่งการขอขยายระยะเวลาทำการตามสัญญา การงดหรือลดค่าปรับตามระเบียบฯ ข้อ 182 ให้หน่วยงานของรัฐทราบภายใน 15 วัน นับถัดจากวันที่เหตุนั้นได้สิ้นสุดลง หากมิได้แจ้งภายในเวลาที่กำหนด คู่สัญญาจะยกมาถ่วงอ้างเพื่อขอยกหรือลดค่าปรับ หรือขอขยายเวลาในภายหลังมิได้ เว้นแต่กรณีเหตุเกิดจากความผิดหรือความบกพร่องของหน่วยงานของรัฐซึ่งมีหลักฐานชัดเจน หรือหน่วยงานของรัฐทราบคืออยู่แล้วตั้งแต่ต้น

เอกสารประกอบการพิจารณาขอขยายอายุสัญญา การงคหรือลดค่าปรับ

หน่วยงานที่เป็นคู่สัญญาจะต้องนำส่งเอกสารที่เกี่ยวข้องในการขอขยายอายุสัญญา หรือการงคหรือลดค่าปรับ
อย่างน้อยดังนี้

1. สำเนาสัญญา
2. สำเนาหนังสือแจ้งขอเข้าทำงานและขอรับมอบพื้นที่ตามสัญญาของผู้รับจ้าง ซึ่งการกำหนดวัน
เข้าทำงาน ให้ระบุวันที่แน่นอน ห้ามใช้คำว่า "คาดว่า" เพราะจะมีปัญหาในการพิจารณา (ถ้ามี)
3. สำเนาหนังสือมอบพื้นที่ทำงานของผู้ว่าจ้างทุกครั้งที่ได้มอบพื้นที่ให้ผู้รับจ้างหรือสำเนาหนังสือ
ที่แจ้งโดยกำหนดวันที่แน่นอนที่จะให้ผู้รับจ้างเข้าดำเนินการได้ (ถ้ามี)
4. สำเนาหนังสือผู้รับจ้าง แจ้งปัญหาอุปสรรคที่เป็นเหตุให้ไม่สามารถเข้าทำการก่อสร้างได้ เพื่อขอ
ขยายเวลานั้น แจ้งเหตุติดขัดสาธารณูปโภคต่าง ๆ โดยเฉพาะอย่างยิ่งหนังสือแจ้งฉบับแรก
สำเนาหนังสือขอขยายอายุสัญญาหรือของคหรือลดค่าปรับของผู้รับจ้าง โดยต้องระบุสาเหตุและ
จำนวนวันที่ขอขยายอายุสัญญาด้วยจะไม่รับเรื่องไว้พิจารณา กรณีที่ขอขยายอายุสัญญาล่วงหน้า
โดยที่ยังไม่ทราบวันที่มอบสถานที่ให้ได้เนื่องจากไม่ทราบจำนวนวันที่มีเหตุเกิดขึ้นจริง
5. สำเนาหนังสือโครงการ/แขวงฯเจ้าของพื้นที่แจ้งหน่วยงานเจ้าของกิจการสาธารณูปโภคให้ทำ
การรื้อย้าย
6. สำเนาหนังสือหน่วยงานเจ้าของกิจการสาธารณูปโภคแจ้งผลการดำเนินการ
7. สำเนาหนังสือ โครงการ/แขวงฯ เจ้าของพื้นที่ แจ้งยืนยันวันที่แก้ไขปัญหาอุปสรรคแล้วเสร็จ
พร้อมให้ผู้รับจ้างเข้าทำการก่อสร้างได้
8. สำเนาใบตรวจรับงาน (กรณีงานแล้วเสร็จให้แจ้งวันแล้วเสร็จด้วย)
9. บันทึกความเห็นของคณะกรรมการตรวจรับพัสดุในงานจ้างทั้งหมด (หากกรรมการคนใดมี
ความเห็นแย้งให้บันทึกความเห็นไว้โดยชัดเจน)
10. Work Schedule, Bar Chart ของ Main Item และบันทึกการปฏิบัติงานของผู้รับจ้างและ
เหตุการณ์แวดล้อมเป็นรายวัน เฉพาะวันที่เกี่ยวข้องกับกรณีขอต่ออายุสัญญา (บางกรณี)
11. บันทึกของสำนัก ฯ หรือกองเจ้าของงาน สรุปข้อเท็จจริงเรียงตามลำดับเหตุการณ์ รวมทั้งให้
อ้างอิงเอกสารที่เกี่ยวข้องเพียงพอ พร้อมความเห็น เพื่อให้คณะกรรมการสามารถนำไป
ประกอบการพิจารณากรณีนั้นได้
12. เอกสารอื่น ๆ เช่น รูปภาพ แผนผัง รูปตัด ฯลฯ (ถ้ามี) เหตุการณ์แวดล้อมเป็นรายวัน เฉพาะ
วันที่เกี่ยวข้องกับกรณีขอต่ออายุสัญญา (บางกรณี)
13. กรณีเกิดอุทกภัย หรือภัยพิบัติ ให้แนบเอกสารประกอบการพิจารณา เช่น ประกาศจังหวัดฯ

การคำนวณเวลาทำการสำหรับงานส่วนที่เหลือเฉพาะติดขัดงานก่อสร้าง

เวลาทำการสำหรับงานส่วนที่เหลือเฉพาะที่ติดขัดการก่อสร้าง มี 2 กรณี

- ① กรณีงานที่มีลักษณะเดียวกัน และไม่มีความยุ่งยากซับซ้อน (ส่วนใหญ่จะเป็นงานอย่างเดียว)
 - กำหนดปริมาณงานส่วนที่ติดขัดเป็นเปอร์เซ็นต์ และเทียบกับระยะเวลาทำการตามสัญญาเดิม จะได้จำนวนวันที่ต้องใช้ในการก่อสร้างงานส่วนที่เหลือเฉพาะที่ติดขัดการก่อสร้าง เช่น งานก่อสร้างสะพาน
- ② กรณีที่ต้องก่อสร้างงานหลายอย่าง และลักษณะการทำงานไม่เหมือนกัน
 - กำหนดจำนวนวันที่ต้องใช้ทำการของงานแต่ละอย่างตามหลักเกณฑ์การคิดเวลาทำการของกรมทางหลวง โดยใช้เครื่องมือ เครื่องจักร จำนวนชุดตามชั้นผู้รับเหมา แต่ทั้งนี้ต้องพิจารณาจำนวนเครื่องจักรที่ต้องแบ่งไปใช้งานส่วนที่ไม่ติดขัดด้วย

ตัวอย่าง สัญญาจ้างทำงานก่อสร้าง โครงการ A ระยะทาง 10 กิโลเมตร เริ่มต้นสัญญาวันที่ 1 มกราคม 2555 และสิ้นสุดสัญญาวันที่ 31 ธันวาคม 2555 พบปัญหาสาธารณูปโภคติดขัดการก่อสร้าง

ระยะทาง 2 กิโลเมตร ผู้รับจ้างเป็นผู้รับเหมางานก่อสร้างทางชั้น 1 (ภาคผนวก)

กรณีที่ 1 มอบพื้นที่ให้ผู้รับจ้างเมื่อวันที่ 1 ธันวาคม 2555 แนวทางการพิจารณา

- ตามแผนงานที่ผู้รับจ้างได้รับอนุมัติแล้วนั้น เมื่อถึงวันที่ 1 ธันวาคม 2555 จะเหลือเฉพาะงานเบ็ดเตล็ด

- กำหนดปริมาณงานส่วนที่ติดขัดและเป็นพื้นที่ต่อเนื่อง การคำนวณเวลาทำการ ให้ใช้เครื่องจักรจำนวน 4 ชุด โดยนำปริมาณงานส่วนที่เหลือ + งานเบ็ดเตล็ดตามเปอร์เซ็นต์ที่เหลือในแผนงานของส่วนที่ไม่ติดขัด + งานเบ็ดเตล็ดส่วนที่ติดขัด

กรณีที่ 2 มอบพื้นที่ให้ผู้รับจ้างเมื่อวันที่ 1 สิงหาคม 2555 แนวทางการพิจารณา

- ตามแผนงานที่ผู้รับจ้างได้รับอนุมัติแล้วนั้น เมื่อถึงวันที่ 1 สิงหาคม 2555 จะเหลืองานรองพื้นทาง งานพื้นทาง ผิวทาง งานเบ็ดเตล็ด

- กำหนดปริมาณงานส่วนที่ติดขัดและเป็นพื้นที่ต่อเนื่อง การคำนวณเวลาทำการ ให้ใช้เครื่องจักรจำนวน 4 ชุด โดยนำปริมาณงานส่วนที่เหลือ + งานเบ็ดเตล็ดตามเปอร์เซ็นต์ที่เหลือในแผนงานของส่วนที่ไม่ติดขัด + ปริมาณงานส่วนที่ติดขัด + งานเบ็ดเตล็ดส่วนที่ติดขัด

กรณีที่ 3 มอบพื้นที่ให้ผู้รับจ้างเมื่อวันที่ 1 มกราคม 2556 แนวทางการพิจารณา

- สิ้นสุดสัญญาเดิมแล้ว
- กำหนดปริมาณงานส่วนที่ติดขัดและเป็นพื้นที่ต่อเนื่อง การคำนวณเวลาทำการให้ใช้เครื่องจักรจำนวน 4 ชุด โดยนำเฉพาะปริมาณงานส่วนที่ติดขัด + งานเบ็ดเตล็ดส่วนที่ติดขัด

การคำนวณเวลาทำการให้แสดงในรูปแบบ Bar Chart ตามลำดับขั้นตอนของการก่อสร้างนั้น ๆ แต่ทั้งนี้อาจใช้เวลาตามลักษณะการก่อสร้างและสถานการณ์ที่เกิดขึ้นจริง ดังนี้-

- เวลาเตรียมการขนย้ายเครื่องจักร
- ปริมาณงานเหลือน้อย แต่มีความยุ่งยากซับซ้อนในการทำงานต้องใช้เทคนิคสูงและความประณีต ต้องรอ Concrete Set ตัว ฯลฯ
- จำนวนวันที่เสียไปเนื่องจากฝนตกและทำงานไม่ได้

การพิจารณาจำนวนวันที่จะขยายอายุสัญญา (ให้ไว้เป็นตัวอย่างประกอบการพิจารณา)

กำหนดให้ ก = ระยะเวลาที่รอคอยการส่งมอบพื้นที่

ข = ระยะเวลาที่ใช้ทำงานเฉพาะที่ติดขัดการก่อสร้าง คำนวณตามหลักเกณฑ์กรมฯ

ค = ระยะเวลาที่เหลืออยู่ในสัญญาเดิมนับตั้งแต่วันรับมอบพื้นที่ให้ผู้รับจ้างเข้าดำเนินการได้

1. กรณีผู้ว่าจ้างไม่สามารถส่งมอบพื้นที่ให้แก่ผู้รับจ้างได้ตั้งแต่เริ่มต้นสัญญา

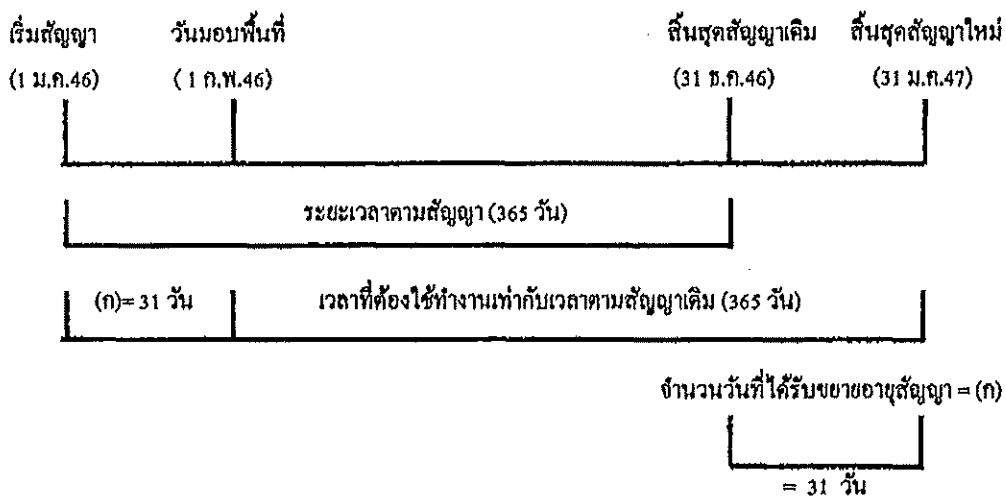

จำนวนวันที่ได้รับการขยายอายุสัญญา = จำนวนวันที่สูญเสียไปนับตั้งแต่วันเริ่มต้นอายุสัญญาถึงก่อนวันที่ได้รับมอบพื้นที่
= (ก)

ตัวอย่าง โครงการ A เริ่มต้นสัญญาวันที่ 1 มกราคม 2546 และสิ้นสุดสัญญาวันที่ 31 ธันวาคม 2546 ระยะเวลาตามสัญญา 365 วัน เมื่อเริ่มต้นสัญญาผู้ว่าจ้างไม่สามารถส่งมอบพื้นที่ให้แก่ผู้รับจ้างได้เลยจนถึงวันที่ 1 กุมภาพันธ์ 2546 จึงมอบพื้นที่ให้แก่ผู้รับจ้างเข้าดำเนินการได้
จำนวนวันที่ได้รับการขยายอายุสัญญา = จำนวนวันที่สูญเสียไปนับตั้งแต่วันเริ่มต้นอายุสัญญา (1 ม.ค.46) ถึงก่อนวันที่ได้รับมอบพื้นที่ (31 ม.ค.46)
= 31 วัน

นับถัดจากวันสิ้นสุดสัญญาเดิม โดยจะสิ้นสุดสัญญาใหม่วันที่ 31 ม.ค.47

2. กรณีผู้ว่าจ้างส่งมอบพื้นที่ให้แก่ผู้รับจ้างได้ตั้งแต่เริ่มต้นสัญญา แต่มีบางช่วงติดขัดการจัดกรรมสิทธิ์ที่ดิน หรือติดขัดสาธารณูปโภค หรือมีอุปสรรคอื่นใดที่เป็นเหตุกีดขวางก่อสร้าง มี 2 กรณี

2.1 แก้ไขปัญหาแล้วเสร็จในอายุสัญญา

กรณีที่ 1

ถ้าระยะเวลาที่ใช้ทำงานเฉพาะที่ติดขัดการก่อสร้าง (ข) น้อยกว่าเวลาที่เหลืออยู่ในสัญญาเดิม นับแต่วันรับมอบพื้นที่ (ค) จะไม่ขยายอายุสัญญาให้

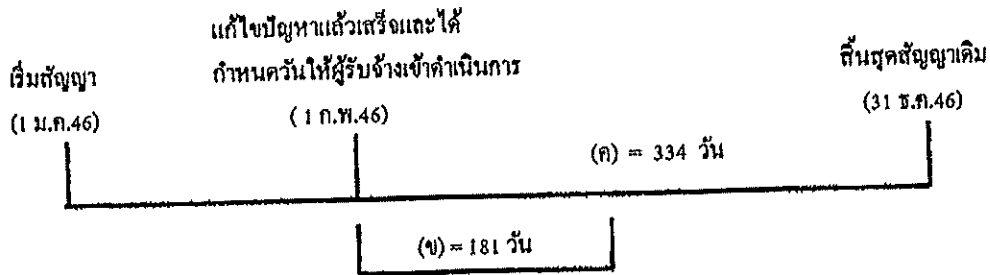

ตัวอย่าง

โครงการ A เริ่มต้นสัญญาวันที่ 1 มกราคม 2546 และสิ้นสุดสัญญาวันที่ 31 ธันวาคม 2546 ระยะเวลาตามสัญญา 365 วัน เมื่อเริ่มต้นสัญญาผู้ว่าจ้างสามารถส่งมอบพื้นที่ให้แก่ผู้รับจ้างได้ แต่ยังมีจุดติดขัดการก่อสร้างอยู่จนถึงวันที่ 1 กุมภาพันธ์ 2546 ผู้ว่าจ้างสามารถส่งมอบพื้นที่จุดที่ติดขัดการก่อสร้างให้แก่ผู้รับจ้างเข้าดำเนินการก่อสร้างได้ และผู้ว่าจ้างได้คำนวณระยะเวลาที่ใช้ทำงานเฉพาะที่ติดขัดการก่อสร้าง ตามหลักเกณฑ์กรมฯ (ข) เป็นเวลา 181 วัน

กรณีนี้ ระยะเวลาที่ใช้ทำงานเฉพาะที่ติดขัดการก่อสร้าง (181 วัน) น้อยกว่าเวลาที่เหลืออยู่ในสัญญาเดิม (334 วัน) จะไม่ขยายอายุสัญญาให้

กรณีที่ 2

ถ้าระยะเวลาที่ใช้ทำงานเฉพาะที่ติดขัดการก่อสร้าง (ข) มากกว่าเวลาที่เหลืออยู่ในสัญญาเดิม (ค)

จำนวนวันที่ได้รับการขยายอายุสัญญา = (ข) - (ค)

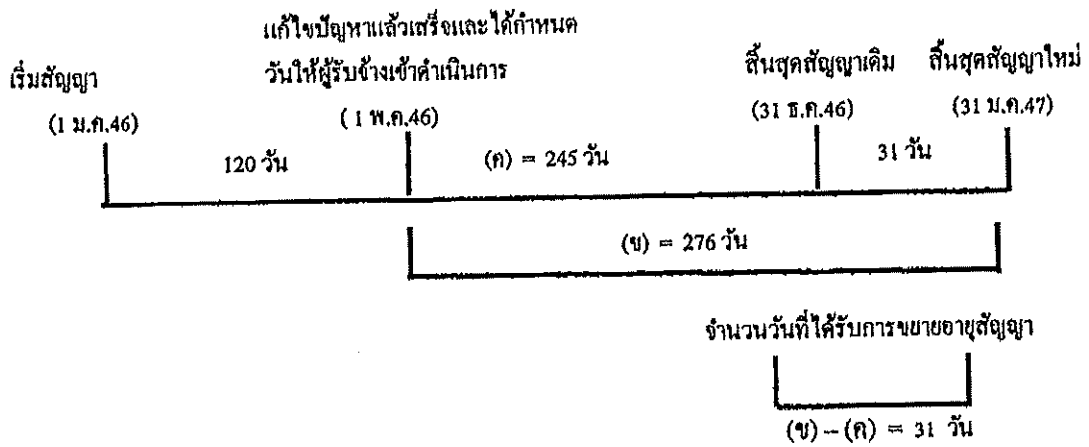

ตัวอย่าง

โครงการฯ A เริ่มต้นสัญญาวันที่ 1 มกราคม 2546 และสิ้นสุดสัญญาวันที่ 31 ธันวาคม 2546 ระยะเวลาตามสัญญา 365 วัน เมื่อเริ่มสัญญาผู้ว่าจ้างสามารถส่งมอบพื้นที่ให้ผู้รับจ้างเข้าดำเนินการก่อสร้างได้ แต่ยังมีจุดติดขัดการก่อสร้างอยู่ จนถึงวันที่ 1 พฤษภาคม 2546 ผู้ว่าจ้างสามารถส่งมอบพื้นที่จุดที่ติดขัดการก่อสร้างให้แก่ผู้รับจ้างเข้าดำเนินการก่อสร้างได้ และผู้ว่าจ้างได้คำนวณระยะเวลาที่ใช้ทำงานเฉพาะที่ติดขัดการก่อสร้าง ตามหลักเกณฑ์กรมฯ (ข) เป็นเวลา 276 วัน

$$\begin{aligned} \text{จำนวนวันที่ได้รับขยายอายุสัญญา} &= (ข) - (ก) \\ &= 276 - 245 \\ &= 31 \text{ วัน นับถัดจากสิ้นสุดสัญญาเดิม} \end{aligned}$$

โดยจะสิ้นสุดสัญญาใหม่วันที่ 31 มีนาคม 2547

2.2 แก้ไขปัญหาแล้วเสร็จหลังจากสิ้นสุดสัญญา

กรณีที่ 1

ณ วันที่แก้ไขปัญหาแล้วเสร็จและกำหนดวันให้ผู้รับจ้างเข้าดำเนินการได้ ยังมีงานในส่วนที่ไม่ติดขัดการก่อสร้างเหลืออยู่

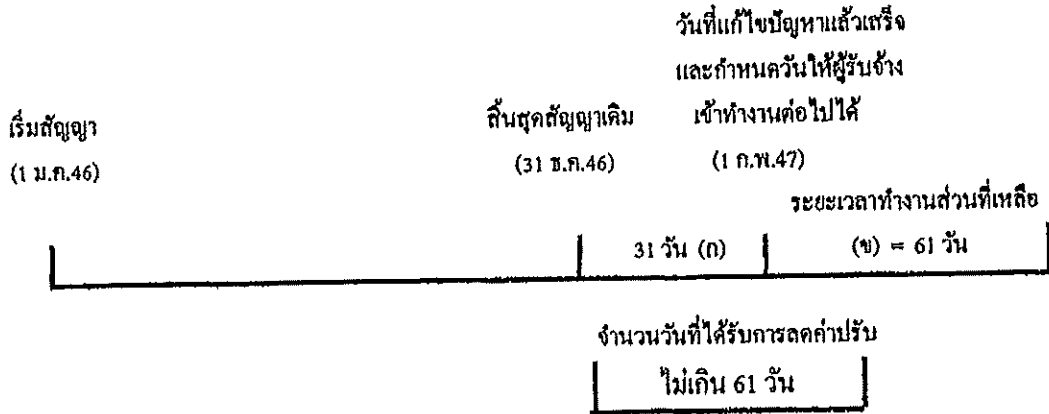

จำนวนวันที่ได้รับการลดค่าปรับไม่เกิน = (ข)

ตัวอย่าง

โครงการ A เริ่มต้นสัญญาวันที่ 1 มกราคม 2546 สิ้นสุดสัญญาวันที่ 31 ธันวาคม 2546 ระยะเวลา
ดำเนินการ 365 วัน เมื่อเริ่มสัญญาผู้ว่าจ้างสามารถส่งมอบพื้นที่ให้ผู้รับจ้างเข้าดำเนินการก่อสร้างได้ แต่ยังมีจุด
ติดขัดการก่อสร้างอยู่ และเมื่อสิ้นสุดสัญญาเดิม (31 ธันวาคม 2546) ผู้ว่าจ้างยังไม่สามารถส่งมอบพื้นที่จุด
ติดขัดการก่อสร้างให้ผู้รับจ้างได้ จนถึงวันที่ 1 กุมภาพันธ์ 2547 จึงสามารถส่งมอบพื้นที่จุดติดขัดการก่อสร้าง
ให้ผู้รับจ้างเข้าดำเนินการก่อสร้างได้ ซึ่งขณะนั้นงานในส่วนที่ไม่ติดขัดการก่อสร้างยังไม่แล้วเสร็จและ
ระยะเวลาที่ใช้ทำงานเฉพาะส่วนที่ติดขัดปัญหาคำนวณตามหลักเกณฑ์ของกรมทางหลวงใช้เวลา 61 วัน (ข)

จำนวนวันที่ได้รับการขยายอายุสัญญาเท่ากับระยะเวลาที่ใช้ทำงานเฉพาะที่ติดขัดการก่อสร้าง คำนวณ
ตามหลักเกณฑ์กรมฯ (ข) ส่วนระยะเวลาตั้งแต่วันถัดจากวันสิ้นสุดสัญญาเดิม (1 มกราคม 2547) ถึงวันก่อนวัน
มอบพื้นที่ให้ผู้รับจ้างเข้าดำเนินการได้ (31 มกราคม 2547) จำนวน 31 วัน (ก) จะไม่ได้รับการลดค่าปรับ
เนื่องจากงานในส่วนที่ไม่ติดขัดการก่อสร้างยังไม่แล้วเสร็จ

จำนวนวันที่ได้รับการลดค่าปรับ ไม่เกิน = 61 วัน

กรณีที่ 2

ณ วันที่แก้ไขปัญหาแล้วเสร็จและกำหนดวันที่ผู้รับจ้างเข้าดำเนินการได้ ผู้รับจ้างทำงานในส่วนที่ไม่
ติดขัดการก่อสร้างแล้วเสร็จ ทำให้ผู้รับจ้างต้องเสียเวลาพักผ่อน

	งานในส่วนที่ไม่ติดขัด	
	แล้วเสร็จ	วันสิ้นสุดสัญญาใหม่
เริ่มสัญญา	วันสิ้นสุดสัญญาเดิม	30 มี.ค.47
(1 ม.ค.46)	(31 ธ.ค.46)	

ระยะเวลาทำงานส่วนที่เหลือ	
(ก) = 30 วัน	(ข) = 60 วัน

วันที่แก้ไขปัญหาแล้วเสร็จและกำหนด

วันที่ผู้รับจ้างเข้าทำงานต่อไปได้

(31 มี.ค. 47)

จำนวนวันที่ได้รับการขยายอายุสัญญา

90 วัน

จำนวนวันที่ได้รับการขยายอายุสัญญา = (ก) + (ข)

ตัวอย่าง

โครงการ A เริ่มต้นสัญญาวันที่ 1 มกราคม 2546 สิ้นสุดสัญญาวันที่ 31 ธันวาคม 2546 ระยะเวลา
ดำเนินการ 365 วัน เมื่อเริ่มสัญญาผู้ว่าจ้างสามารถส่งมอบพื้นที่ให้ผู้รับจ้างเข้าดำเนินการก่อสร้างได้ แต่ยังมีจุด
ติดขัดการก่อสร้างอยู่ และเมื่อสิ้นสุดสัญญาเดิม (31 ธันวาคม 2546) ผู้ว่าจ้างยังไม่สามารถส่งมอบพื้นที่จุด
ติดขัดการก่อสร้างให้ผู้รับจ้างได้ แต่ผู้รับจ้างดำเนินการก่อสร้างงานในส่วนที่ไม่ติดขัดแล้วเสร็จภายในวัน
สิ้นสุดสัญญาเดิม (31 ธันวาคม 2546) จนถึงวันที่ 31 มกราคม 2547 จึงสามารถส่งมอบพื้นที่จุดติดขัดการ
ก่อสร้างให้ผู้รับจ้างเข้าดำเนินการก่อสร้างได้ และระยะเวลาที่ใช้ทำงานเฉพาะส่วนที่ติดขัดปัญหา คำนวณตาม
หลักเกณฑ์ของกรมทางหลวงใช้เวลา 60 วัน (ข)

- ระยะเวลาการรอคอยการส่งมอบพื้นที่ (ก) ตั้งแต่วันถัดจากวันที่ทำงานในส่วนที่ไม่ติดขัดแล้วเสร็จ
(1 มกราคม 2547) ถึงวันก่อนวันมอบพื้นที่ให้ผู้รับจ้างเข้าดำเนินการได้ (31 มกราคม 2547) จำนวน 30 วัน

- ระยะเวลาที่ใช้ทำงานเฉพาะที่ติดขัดการก่อสร้างคำนวณตามหลักเกณฑ์กรมฯ (ข) จำนวน 60 วัน

จำนวนวันที่ได้รับการขยายอายุสัญญา = (ก) + (ข)

= 30 + 60

= 90 วัน โดยจะสิ้นสุดสัญญาใหม่วันที่ 30 มีนาคม 2547

กรณีที่ 3

ณ วันสิ้นสุดสัญญาผู้รับจ้างทำงานในส่วนที่ไม่ติดขัดการก่อสร้างไม่แล้วเสร็จ แต่วันที่แก้ไขปัญหาแล้วเสร็จและกำหนดวันให้ผู้รับจ้างเข้าดำเนินการได้ ผู้รับจ้างทำงานในส่วนที่ไม่ติดขัดการก่อสร้างแล้วเสร็จ ทำให้ผู้รับจ้างต้องเสียเวลารอคอย

เริ่มสัญญา (1 ม.ค.46)	งานในส่วน		วันสิ้นสุดสัญญาใหม่ 30 เม.ย. 47
	วันสิ้นสุดสัญญาเดิม (31 ธ.ค.46)	ที่ไม่ติดขัดแล้วเสร็จ (31 ม.ค. 47)	
		รอกอย	ระยะเวลาทำงานส่วนที่เหลือ
	31 วัน	(ก) = 29 วัน	(ข) = 61 วัน
วันที่แก้ไขปัญหาแล้วเสร็จและกำหนด วันให้ผู้รับจ้างเข้าทำงานต่อไปได้ (1 มี.ค. 47)			
จำนวนวันที่ได้รับการลดค่าปรับ ไม่เกิน 90 วัน			

จำนวนวันที่ได้รับการขยายอายุสัญญา = (ก) + (ข)

ตัวอย่าง

โครงการ A เริ่มต้นสัญญาวันที่ 1 มกราคม 2546 สิ้นสุดสัญญาวันที่ 31 ธันวาคม 2546 ระยะเวลาดำเนินการ 365 วัน เมื่อเริ่มสัญญาผู้ว่าจ้างสามารถส่งมอบพื้นที่ให้ผู้รับจ้างเข้าดำเนินการก่อสร้างได้ แต่ยังมีจุดติดขัดการก่อสร้างอยู่ และเมื่อสิ้นสุดสัญญาเดิม (31 ธันวาคม 2546) ผู้ว่าจ้างยังไม่สามารถส่งมอบพื้นที่จุดติดขัดการก่อสร้างให้ผู้รับจ้างได้ จนถึงวันที่ 31 มกราคม 2547 งานก่อสร้างในส่วนที่ไม่ติดขัดแล้วเสร็จ แต่ผู้ว่าจ้างยังไม่สามารถส่งมอบพื้นที่จุดติดขัดการก่อสร้างให้ผู้รับจ้างได้ จนถึงวันที่ 1 มีนาคม 2547 จึงสามารถส่งมอบพื้นที่จุดติดขัดการก่อสร้างให้ผู้รับจ้างเข้าดำเนินการก่อสร้างได้ และระยะเวลาที่ใช้ทำงานเฉพาะส่วนที่ติดขัดปัญหาคำนวณตามหลักเกณฑ์ของกรมทางหลวงใช้เวลา 61 วัน (ข)

- ระยะเวลาตั้งแต่วันถัดจากวันสิ้นสุดสัญญาเดิม (1 มกราคม 2547) ถึงวันที่งานในส่วนไม่ติดขัดแล้วเสร็จ (31 มกราคม 2547) จำนวน 31 วัน ไม่ได้รับการลดค่าปรับ เนื่องจากงานในส่วนที่ไม่ติดขัดการก่อสร้างยังไม่แล้วเสร็จ

- ระยะเวลาการรอคอยการส่งมอบพื้นที่ (ก) ตั้งแต่วันถัดจากวันที่ทำงานในส่วนที่ไม่ติดขัดแล้วเสร็จ (1 กุมภาพันธ์ 2547) ถึงวันก่อนวันมอบพื้นที่ให้ผู้รับจ้างเข้าดำเนินการได้ (29 กุมภาพันธ์ 2547) จำนวน 29 วัน

- ระยะเวลาที่ใช้ทำงานเฉพาะที่ติดขัดการก่อสร้างคำนวณตามหลักเกณฑ์กรมฯ (ข) จำนวน 61 วัน

จำนวนวันที่ได้รับการลดค่าปรับ ไม่เกิน = (ก) + (ข)

= 29 + 61 (90 วัน)

2.3 กรณีเกิดอุทกภัย

พิจารณาขยายอายุสัญญาให้ผู้รับจ้าง โดยพิจารณาเอกสาร หลักฐาน และข้อเท็จจริง ดังนี้

1. พื้นที่โครงการก่อสร้างตามสัญญาได้รับผลกระทบและไม่สามารถทำการก่อสร้างได้จริง
2. มีประกาศของจังหวัดแจ้งเตือนสถานการณ์อุทกภัย หรือเป็นเขตประสบภัยพิบัติอุทกภัย

โดยพิจารณาจากวันเริ่มต้นประกาศฯ ถึงวันสิ้นสุดประกาศฯ หรือวันที่โครงการฯ มีหนังสือแจ้งให้ผู้รับจ้างเข้าทำงานต่อไปได้ในกรณีไม่มีประกาศของจังหวัดกำหนดวันสิ้นสุดไว้ ทั้งนี้โครงการฯ ต้องแจ้งผู้บังคับบัญชาตามลำดับ และผู้เกี่ยวข้องทราบด้วย

3. นำท่วมกันทาง โดยพิจารณาจากภาพถ่ายที่ระบุวันเดือนปีที่ชัดเจน พร้อมทั้งให้โครงการฯ รับรองด้วย

4. หากมีปริมาณงานที่ต้องดำเนินการแก้ไขซ่อมแซมภายหลังน้ำลด ให้คำนวณปริมาณงานที่ต้องดำเนินการฟื้นฟู แสดงในรูปของ Bar Chart

5. เอกสารหลักฐาน และข้อเท็จจริงอื่น ๆ ที่เกี่ยวข้อง (ถ้ามี)

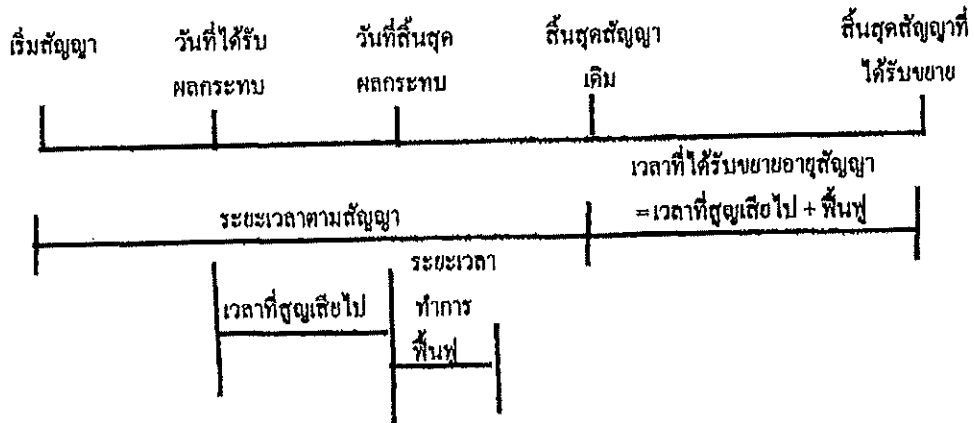

จำนวนวันที่ได้รับการขยายอายุสัญญา = จำนวนวันที่ได้รับผลกระทบตั้งแต่วันเริ่มได้รับผลกระทบ ถึงวันที่สิ้นสุดผลกระทบ และหรือวันที่ได้แจ้งให้ผู้รับจ้างเข้าดำเนินการได้ + จำนวนวันที่ใช้ฟื้นฟูภายหลังน้ำลด

2.5 กรณีหยุดงานช่วงเทศกาลปีใหม่หรือสงกรานต์ ตามหนังสือกรมฯ ขอความร่วมมือหรือสั่งให้หยุดการก่อสร้าง

พิจารณาขยายอายุสัญญาให้ผู้รับจ้างตามวันที่หยุดงานจริง โดยไม่คิดวันหยุดตามประเพณี ทั้งนี้ ให้พิจารณาตามหนังสือกรมฯ ขอความร่วมมือหรือสั่งให้หยุดการก่อสร้างประกอบกับบันทึกการปฏิบัติงานของผู้รับจ้าง และให้ใช้เป็นแนวทางการพิจารณาขยายอายุสัญญา

2.6 กรณีที่มีเหตุการณ์อื่นอันเป็นเหตุสุดวิสัย เหตุใด ๆ อันเนื่องมาจากความผิดหรือความบกพร่องของฝ่ายผู้ว่าจ้าง หรือพฤติการณ์อื่นหนึ่งอันใดที่ผู้รับจ้างไม่ต้องรับผิดชอบตามกฎหมาย ทำให้ผู้รับจ้างไม่สามารถทำงานให้แล้วเสร็จตามกำหนดในสัญญาได้ และปรากฏรายละเอียดข้อเท็จจริงใด ๆ แตกต่างไปจากตัวอย่างดังกล่าวข้างต้น ให้พิจารณาขยายเวลาได้ตามจำนวนวันที่มีเหตุเกิดขึ้นตามความเหมาะสมเป็นกรณี ๆ ไป

ลำดับขั้นตอนการเสนอขอขยายอายุสัญญา งดหรือลดค่าปรับ

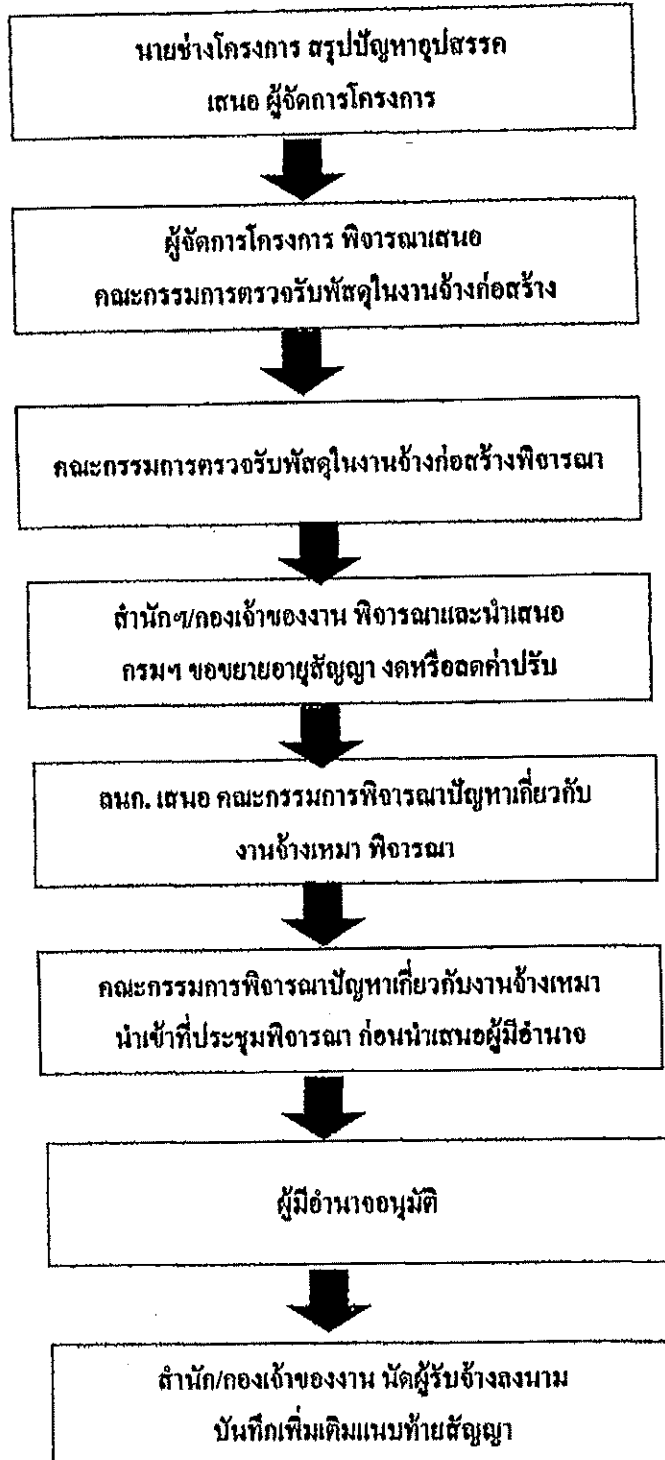

หลักเกณฑ์การกำหนดเวลาทำการงานก่อสร้างทางและสะพาน

1. งานที่ต้องใช้เครื่องจักรประเภทเดียวกัน เช่น งานก่อสร้างชั้นดินถม, วัสดุคัดเลือก, รองพื้นทางลูกรัง, พื้นทางหินคลุก ให้คำนวณเวลาทำการของงานแต่ละรายการแล้วนำมารวมกัน โดยคำนวณจากจำนวนเครื่องจักรงานก่อสร้างทางของผู้รับเหมาแต่ละชั้น ดังนี้.-

1.1 ผู้รับเหมางานก่อสร้างชั้นพิเศษ	จำนวนเครื่องจักรไม่น้อยกว่า 5 ชุด
1.2 ผู้รับเหมางานก่อสร้างทางชั้น 1	จำนวนเครื่องจักรไม่น้อยกว่า 4 ชุด
1.3 ผู้รับเหมางานก่อสร้างชั้น 2	จำนวนเครื่องจักรไม่น้อยกว่า 3 ชุด
1.4 ผู้รับเหมางานก่อสร้างทางชั้น 3	จำนวนเครื่องจักรไม่น้อยกว่า 2 ชุด
1.5 ผู้รับเหมางานก่อสร้างทางชั้น 4	จำนวนเครื่องจักรไม่น้อยกว่า 1 ชุด

กรณีผิวทางเป็นคอนกรีตให้พิจารณาระยะเวลาทำการก่อสร้างผิวทางคอนกรีตตามความเหมาะสม เนื่องจากต้องมีระยะเวลาการบ่มคอนกรีต

2. งานที่มีปริมาณงานดินตัดมาก เช่น งานตัดเขา ระยะเวลาทำการของงานดินตัดมากกว่างานดินถม ให้ใช้เวลาทำการของงานดินตัดเป็นฐานในการกำหนดเวลาทำการ

3. ก่อนเริ่มงานดินถมคันทาง งานดินตัด หรืองานก่อสร้างสะพาน แล้วแต่กรณี ให้มีเวลาเตรียมการก่อนเริ่มสำหรับงานวางป่า ชุดคอ และเตรียมวัสดุก่อสร้างเป็นเวลา 7 วัน

4. งาน Prime Coat ให้เสร็จหลังงาน Base 7 วัน, งานชั้น Binder Course เสร็จหลังงาน Prime Coat 7 วัน

5. งานปรับปรุงทางจาก 2 ช่องจราจร เป็น 4 ช่องจราจร และจำเป็นต้องก่อสร้างครั้งละด้าน และรอเบี่ยงจราจรก่อนก่อสร้างอีกด้านหนึ่ง ให้เพิ่มเวลาทำการได้ไม่เกิน 30 วัน

6. งานที่มีการก่อสร้างสะพานรวมอยู่ในงานทางให้คำนวณ ดังนี้

6.1 คิดระยะเวลาทำการก่อสร้างสะพานเฉลี่ย 2 วัน/เมตร/ทิมงาน

6.2 จำนวนทิมงานก่อสร้างสะพานสามารถเพิ่มได้ตามความจำเป็นและเหมาะสม

6.3 งานทางที่มีมาตรฐานไม่เกินชั้น 1 จำนวนวันทำการก่อสร้างสะพานต้องไม่น้อยกว่า 150 วัน

6.4 งานทางที่มีมาตรฐานชั้นพิเศษ จำนวนวันทำการก่อสร้างสะพานต้องไม่น้อยกว่า 270 วัน

6.5 กรณีเวลาทำการงานทางมากกว่างานสะพานอยู่แล้ว ไม่ต้องเผื่อเวลาให้งานสะพานอีก

7. งานเบ็ดเตล็ดให้พิจารณาระยะเวลาตามวงเงินค่างาน ดังนี้.-

- | | |
|--|-----------------------------|
| 7.1 วงเงินไม่เกิน 10 ล้านบาท | ให้เวลาทำการไม่เกิน 60 วัน |
| 7.2 วงเงินเกิน 10 ล้านบาทแต่ไม่เกิน 20 ล้านบาท | ให้เวลาทำการไม่เกิน 80 วัน |
| 7.3 วงเงินเกิน 20 ล้านบาท | ให้เวลาทำการไม่เกิน 100 วัน |

8. ระยะเวลาเพื่อไว้สำหรับฤดูฝนให้คำนวณ ดังนี้.-

- 8.1 ในพื้นที่ฝนตกปกติไม่เกิน 60 วัน/ปี
- 8.2 ในพื้นที่ฝนตกชุกไม่เกิน 90 วัน/ปี
- 8.3 ในพื้นที่ฝนตกชุกมาก (เฉพาะ จ.ตราด, จ.พังงา, จ.ระนอง, จ.จันทบุรี) คิดเวลาให้ไม่เกิน 120 น/ปี

9. กรณีมีเงื่อนไขพิเศษที่ต้องรอเวลาการรุดคว่ำ ให้เพิ่มระยะเวลาทำการตามเงื่อนไขพิเศษนั้น

อัตราการทำงานของชุดเครื่องจักรก่อสร้างทาง 1 ชุด

ลำดับ	ลักษณะงาน	ผลงานต่อวัน	หน่วย
1	งานวางป่าขุดตอ		
	ขนาดเบา	11,000.00	ตร.ม.
	ขนาดกลาง	11,000.00	ตร.ม.
	ขนาดหนัก	7,000.00	ตร.ม.
2	งานตัดคันทาง		
	ดิน	600.00	ลบ.ม. ธรรมชาติ
	หินผุ	1,100.00	ลบ.ม. ธรรมชาติ
	หินแข็ง	300.00	ลบ.ม. ธรรมชาติ
3	งานดินถมคันทาง	600.00	ลบ.ม. แน่น
4	งานวัสดุคัดเลือก รองพื้นทาง ลูกเรียง	500.00	ลบ.ม. แน่น
5	งานพื้นทาง หินกลุ่ก	290.00	ลบ.ม. แน่น
6	งานไหล่ทาง ลูกเรียง หินกลุ่ก	310.00	ลบ.ม. แน่น
7	งานราคาขางไพรม์ไค้ด	5,000.00	ตร.ม.
8	งานราคาขางแทคไค้ด	3,500.00	ตร.ม.
9	งานผิวทางแบบบาง		
	ชั้นเดียว	4,945.00	ตร.ม.
	สองชั้น	2,730.00	ตร.ม.
10	งานผิวทางเอสฟัลท์คอนกรีต		
	เครื่องผสมเอสฟัลท์ติก	430.00	คัน
	ปูผิวเอสฟัลท์ติกหนา 5 ซม.	3,500.00	ตร.ม.
11	งานผิวทางคอนกรีตเสริมเหล็ก		
	เครื่องผสมคอนกรีต	175.00	ลบ.ม.
	ปูผิวคอนกรีตหนา 25 ซม.	875.00	ตร.ม.
12	งานพื้นทางวัสดุผสม Stabilized base	300.00	ลบ.ม. แน่น

- หมายเหตุ 1. อัตราการทำงานนี้ใช้สำหรับคำนวณจำนวนวันทำการตามสัญญา สำหรับงานคันทางและโครงสร้างผิวทาง จำนวนวันทำงานสำหรับงานเบ็ดเตล็ด และอื่น ๆ จะนำมารวมภายหลัง
2. หน่วย ลบ.ม. ธรรมชาติ เป็นหน่วย ลบ.ม. แน่น ในสภาพธรรมชาติ (Bank volume)
3. หน่วย ลบ.ม. แน่น เป็นหน่วย ลบ.ม. แน่น ภายหลังการบดทับ (Compacted volume)
4. จำนวนชั่วโมงทำงานต่อวันคิด 7.00 ชม./วัน

แบบฟอร์ม

ขั้นตอนการขอยายอายุสัญญา งดหรือลดค่าปรับ
เนื่องจากหยุดงานในช่วงเทศกาลปีใหม่และสงกรานต์

สาย

บริษัท/ห้าง

ขั้นตอน ดำเนินการ	รายการ	ว.ค.ป.	หมายเหตุ
<input type="checkbox"/>	สำเนาสัญญา		
<input type="checkbox"/>	กรมฯ ขอความร่วมมือ/สั่งให้หยุด ระหว่างวันที่.....ถึงวันที่.....		
<input type="checkbox"/>	โครงการฯ แจ้งผู้รับจ้าง ขอความร่วมมือ/สั่งให้หยุด ตามหนังสือกรมฯ		
<input type="checkbox"/>	ผู้รับจ้างขอสงวนสิทธิ์ขอยายอายุสัญญา		
<input type="checkbox"/>	ผู้รับจ้างขอยายอายุสัญญา เป็นเวลา.....วัน		
<input type="checkbox"/>	โครงการฯ พิจารณาขอยายอายุสัญญา เป็นเวลา.....วัน		
<input type="checkbox"/>	คณะกรรมการตรวจรับพัสดุในงานจ้างก่อสร้าง พิจารณา ขอยายอายุสัญญาเป็นเวลา.....วัน		
<input type="checkbox"/>	รายงานการปฏิบัติงาน ระหว่างวันที่.....ถึงวันที่.....		
<input type="checkbox"/>	สำนักฯ/กองเจ้าของงาน พิจารณาขอยายอายุสัญญา งดหรือลดค่าปรับ เป็นเวลา.....วัน		

แบบฟอร์ม

ขั้นตอนการขอขยายอายุสัญญา งดหรือลดค่าปรับ
เนื่องจากเกิดอุทกภัยในพื้นที่ก่อสร้าง

สาย.....

บริษัทฯ/ห้างฯ

ขั้นตอน ดำเนินการ	รายการ	ว.ค.ป.	หมายเหตุ
<input type="checkbox"/>	สำเนาสัญญา		
<input type="checkbox"/>	หนังสือแจ้งเข้าทำงาน		
<input type="checkbox"/>	ผู้รับจ้างขอรับมอบพื้นที่		
<input type="checkbox"/>	หนังสือมอบพื้นที่		
<input type="checkbox"/>	ผู้รับจ้างขอขยายอายุสัญญา เป็นเวลา.....วัน		
<input type="checkbox"/>	ผู้รับจ้างแจ้งเหตุคิดขัด / ขอสงวนสิทธิ์		
<input type="checkbox"/>	พื้นที่ก่อสร้างอยู่ในเขตอำเภอ.....จังหวัด.....		
<input type="checkbox"/>	ประกาศพื้นที่ประสบภัยพิบัติฯ (อุทกภัย) ฉบับลงวันที่ จังหวัด.....อำเภอ..... เริ่มต้นภัยพิบัติวันที่.....สิ้นสุดภัยพิบัติวันที่.....		
<input type="checkbox"/>	โครงการฯ แจ้งผู้รับจ้างเข้าทำงาน		
<input type="checkbox"/>	ผู้รับจ้างเข้าทำงาน		
<input type="checkbox"/>	ผู้รับจ้างขอขยายอายุสัญญา เป็นเวลา.....วัน		
<input type="checkbox"/>	โครงการฯ พิจารณาขยายอายุสัญญาเป็นเวลา.....วัน ประสบภัยจริง.....วัน + ระยะเวลาฟื้นฟูหลังน้ำลด.....วัน		
<input type="checkbox"/>	คณะกรรมการตรวจรับพัสดุ ในงานจ้าง พิจารณาขยายอายุสัญญา เป็นเวลา.....วัน ประสบภัยจริง.....วัน+ ระยะเวลาฟื้นฟูหลังน้ำลด.....วัน		
<input type="checkbox"/>	รายงานการปฏิบัติงานระหว่างวันที่.....ถึงวันที่.....		
<input type="checkbox"/>	ภาพถ่าย (น้ำท่วมกันทาง) ระบุวัน เดือน ปี (โครงการฯ รับรอง)		
<input type="checkbox"/>	สำนักฯ/กองเจ้าของงาน พิจารณาขยายอายุสัญญาเป็นเวลา.....วัน ประสบภัยจริง.....วัน + ระยะเวลาฟื้นฟูหลังน้ำลด.....วัน		



วันที่รับ 2905 รับ 29 ๑๓ ๖๐
 วันที่รับ ๖1๗๑ รับ ๑๑ ๑๓ ๖๐
 วันที่รับ 5466 รับ ๑๑ ๑๓ ๖๐

1494
 ๑๖๒๖๕
 ๑๖.๖๖๖

บันทึกข้อความ

ส่วนราชการ กองการพัสดุ กลุ่มมาตรฐานและระบบงานพัสดุ โทร ๒๕๒๐๔ โทรสาร ๐-๒๓๕๔-๖๕๔๓
 ที่ กท.๒/๒๕๓๖๖ วันที่ ๒๙ สิงหาคม ๒๕๖๐

เรื่อง ขอบอำนาจการพิจารณาจัด ลดค่าปรับ หรือการขยายเวลาทำการตามสัญญาหรือข้อตกลงงานซื้อ/จ้าง
 งานจ้างที่ปรึกษา และงานจ้างออกแบบหรือควบคุมงานก่อสร้าง

๑) เงิน อทล. ผ่าน รทบ.

(นายทวี เกษีสำอาง)

๑. เรื่องเดิม

รองอธิบดีกรมทางหลวง 29 ส.ค. 2560

๓. ตามคำสั่งกรมทางหลวง ที่ บ.๑/๒๓๘/๒๕๕๓ ลงวันที่ ๓๐ ธันวาคม ๒๕๕๓ กรมา ได้มอบ
 อำนาจในการพิจารณาจัด ลดค่าปรับ หรือการขยายเวลาทำการตามสัญญาหรือข้อตกลงโดยไม่จำกัดวงเงิน ให้แก่
 ผู้อำนวยการสำนักทางหลวง ผู้อำนวยการสำนักงานทางหลวง ผู้อำนวยการศูนย์สร้างทาง ผู้อำนวยการศูนย์
 สร้างและบูรณะสะพาน (เอกสารแนบ๑)

๒. ตามคำสั่งกรมทางหลวง ที่ บ.๑/๔๑/๒๕๕๖ ลงวันที่ ๑๔ มีนาคม ๒๕๕๖ กรมา ได้มอบอำนาจ
 ในการพิจารณาจัด ลดค่าปรับ หรือการขยายเวลาทำการตามสัญญาหรือข้อตกลงเพิ่มเติมให้แก่ รองอธิบดี
 และวิศวกรใหญ่ ในงานซื้อ งานจ้าง งานจ้างที่ปรึกษา ซึ่งอยู่ในความรับผิดชอบของหน่วยงานในส่วนกลาง
 ตามสายการบังคับบัญชาโดยไม่จำกัดวงเงิน (เอกสารแนบ ๒)

โดยการพิจารณาให้ขยายอายุสัญญา การรูด ลดค่าปรับ ตามสัญญาหรือข้อตกลงตามข้อ ๓ และ ข้อ ๒
 ได้ถือปฏิบัติตามระเบียบสำนักนายกรัฐมนตรีว่าด้วยการพัสดุ พ.ศ.๒๕๓๕ และที่แก้ไขเพิ่มเติม ข้อ ๑๓๙

๒. เรื่องที่เกิดขึ้น

๒.๑. ตามพระราชบัญญัติการจัดซื้อจัดจ้างและการบริหารพัสดุภาครัฐ พ.ศ.๒๕๖๐

มาตรา ๑๐๒ การรูดหรือลดค่าปรับให้แก่คู่สัญญา หรือการขยายเวลาทำการตามสัญญาหรือข้อตกลง
 ให้อยู่ในดุลพินิจของผู้มีอำนาจที่จะพิจารณาได้ตามจำนวนวันที่มีเหตุเกิดขึ้นจริง เฉพาะในกรณีดังต่อไปนี้

- (๑) เหตุเกิดจากความผิดหรือความบกพร่องของหน่วยงานของรัฐ
- (๒) เหตุสุดวิสัย
- (๓) เหตุเกิดจากพฤติการณ์อันหนึ่งอันใดที่คู่สัญญาไม่ต้องรับผิดชอบตามกฎหมาย
- (๔) เหตุอื่นตามที่กำหนดในกฎกระทรวง

หลักเกณฑ์และวิธีการของรูดหรือลดค่าปรับให้แก่คู่สัญญา หรือการขยายเวลาทำการตามสัญญาหรือ
 ข้อตกลง ให้เป็นไปตามระเบียบที่รัฐมนตรีกำหนด (เอกสารแนบ ๓)

๒.๒ ตามระเบียบกระทรวงการคลังว่าด้วยการจัดซื้อจัดจ้างและการบริหารพัสดุภาครัฐ พ.ศ. ๒๕๖๐

ข้อ ๑๘๒ การรูดหรือลดค่าปรับให้แก่คู่สัญญา หรือการขยายเวลาทำการตามสัญญาหรือข้อตกลง
 ตามมาตรา ๑๐๒ ในกรณีที่มีเหตุเกิดจากความผิดหรือความบกพร่องของคู่สัญญา หรือเหตุสุดวิสัย หรือเกิดจาก
 พฤติการณ์อันหนึ่งอันใดที่คู่สัญญาไม่ต้องรับผิดชอบตามกฎหมาย หรือเหตุอื่นตามที่กำหนดในกฎกระทรวง ทำให้คู่สัญญา
 ไม่สามารถส่งมอบสิ่งของหรืองานตามเงื่อนไขและกำหนดเวลาแห่งสัญญาได้ ให้หน่วยงานของรัฐระบุไว้ในสัญญาหรือ
 ข้อตกลงกำหนดให้คู่สัญญาต้องแจ้งเหตุดังกล่าวให้หน่วยงานของรัฐทราบภายใน ๑๕ วันนับถัดจากวันที่เหตุนั้นได้สิ้นสุดลง
 หรือตามที่กำหนดในกฎกระทรวง หากมิได้แจ้งภายในเวลาที่กำหนด คู่สัญญาจะยกมากล่าวอ้างเพื่อของด
 หรือลดค่าปรับ หรือขอขยายเวลาในภายหลังมิได้ เว้นแต่กรณีเกิดจากความผิดหรือความบกพร่อง
 ของหน่วยงานของรัฐซึ่งมีหลักฐานชัดเจน หรือหน่วยงานของรัฐทราบคืออยู่แล้วตั้งแต่ต้น (เอกสารแนบ ๔)

/๓. เรื่องที่เสนอ ...

๓. เรื่องที่เสนอเพื่อพิจารณา

๓.๑ กองการพัสดุ ได้พิจารณาแล้วเห็นว่า เพื่อให้การปฏิบัติงานของกรมทางหลวงเป็นไปอย่างถูกต้อง สอดคล้องกับกฎหมาย และระเบียบดังกล่าวข้างต้น เห็นสมควรจัดทำคำสั่งเรื่อง มอบอำนาจการพิจารณางดลดค่าปรับ หรือการขยายเวลาทำการตามสัญญาหรือข้อตกลงงานซื้อ/จ้าง งานจ้างที่ปรึกษา และงานจ้างออกแบบ หรือควบคุมงานก่อสร้าง ตามคำสั่งที่แนบมาพร้อมนี้

๓.๒ กรณีงานที่ได้ดำเนินการตามระเบียบสำนักนายกรัฐมนตรีว่าด้วยการพัสดุ พ.ศ. ๒๕๓๕ และที่แก้ไขเพิ่มเติม หรือระเบียบสำนักนายกรัฐมนตรีว่าด้วยการพัสดุด้วยวิธีการทางอิเล็กทรอนิกส์ พ.ศ. ๒๕๔๙ ไว้ก่อนวันที่พระราชบัญญัติการจัดซื้อจัดจ้างและการบริหารพัสดุภาครัฐ พ.ศ.๒๕๖๐ ใช้บังคับ ให้ถือปฏิบัติตามระเบียบ และคำสั่งเดิมนั้นต่อไปจนกว่าการดำเนินการจะได้ทำการตรวจรับและจ่ายเงินแล้วเสร็จ

จึงเรียนมาเพื่อโปรดพิจารณา หากเห็นชอบตามข้อ ๓.๑ และ ข้อ ๓.๒ โปรดลงนามคำสั่ง เพื่อกองการพัสดุ จะได้แจ้งเวียนให้หน่วยงานที่เกี่ยวข้องทราบและถือปฏิบัติต่อไป

๒๒

เรียน นาย อ.อ.พ.

- เห็นชอบ
- ลงนามแล้ว
- ดำเนินการต่อไป

(นายธานินทร์ สมบูรณ์)
อธิบดีกรมทางหลวง

๒๙ ส.ค. ๒๕๖๐

(นายศักดิ์ชัย ชำเจริญ)
ผู้อำนวยการกองการพัสดุ

ที่ กพ.๒/๒๕๒๖ - 4 ก.ย. 2560

เรียน อธิบดี รองอธิบดีวิศวกรใหญ่ ผบก.ทล. ผู้อำนวยการสำนัก
ศูนย์เทคโนโลยีสารสนเทศ เกษานุการกรม ผู้อำนวยการกอง
สำนักงาน สำนักงนทางหลวง ศูนย์สร้างทาง
ศูนย์สร้างและบูรณะสะพาน แขวงทางหลวง
แขวงทางหลวงพิเศษระหว่างเมือง

เพื่อโปรดทราบและถือปฏิบัติ ตามคำสั่งที่

บ.๗/๑๒๐/๒๕๖๐ ลว.๒๙ สิงหาคม ๒๕๖๐ ตามเอกสารแนบ

(นายศักดิ์ชัย ชำเจริญ)
ผู้อำนวยการกองการพัสดุ

ที่

ส่งกระทรวงมหาดไทยเพื่อทราบ
วันที่ 4 ก.ย. 2560
ผู้ส่ง: กิตติชัย



คำสั่งกรมทางหลวง
ที่ บ.๑/๑๗๐/๒๕๖๐

เรื่อง มอบอำนาจการพิจารณางด ลดค่าปรับ หรือการขยายเวลาทำการตามสัญญาหรือข้อตกลงงานซื้อ/จ้าง
งานจ้างที่ปรึกษา และงานจ้างออกแบบหรือควบคุมงานก่อสร้าง

เพื่อประโยชน์แก่ทางราชการและให้การปฏิบัติงานด้านการบริหารสัญญาของกรมทางหลวง
เกิดความรวดเร็ว คล่องตัว มีประสิทธิภาพ และสอดคล้องกับพระราชบัญญัติการจัดซื้อจัดจ้างและการบริหารพัสดุ
ภาครัฐ พ.ศ. ๒๕๖๐ มาตรา ๑๐๒ และระเบียบกระทรวงการคลังว่าด้วยการจัดซื้อจัดจ้างและการบริหารพัสดุ
ภาครัฐ พ.ศ. ๒๕๖๐ ข้อ ๑๘๒ อาศัยอำนาจตามความใน มาตรา ๓๘ แห่งพระราชบัญญัติระเบียบบริหารราชการ
แผ่นดิน พ.ศ. ๒๕๓๔ แก้ไขเพิ่มเติมโดยมาตรา ๔ แห่งพระราชบัญญัติระเบียบบริหารราชการแผ่นดิน (ฉบับที่ ๗)
พ.ศ. ๒๕๕๑ และ ข้อ ๔ ข้อ ๖ และ ข้อ ๗ ของระเบียบกระทรวงการคลังว่าด้วยการจัดซื้อจัดจ้างและการบริหาร
พัสดุภาครัฐ พ.ศ. ๒๕๖๐ อธิบดีกรมทางหลวงจึงมอบอำนาจในการพิจารณางด ลดค่าปรับ หรือการขยายเวลาทำการ
ตามสัญญาหรือข้อตกลง ในวงเงินอำนาจสั่งซื้อสิ่งจ้างของอธิบดี ดังต่อไปนี้

๑. **หน่วยงานส่วนกลาง** มอบอำนาจให้ รองอธิบดี วิศวกรใหญ่ เป็นผู้มีอำนาจในการพิจารณา
งดลดค่าปรับ หรือการขยายเวลาทำการตามสัญญาหรือข้อตกลงในงานซื้อ งานจ้าง งานจ้างที่ปรึกษา งานจ้างออกแบบ
หรือควบคุมงานก่อสร้าง ซึ่งอยู่ในความรับผิดชอบของหน่วยงานในส่วนกลางตามสายการบังคับบัญชา

๒. **หน่วยงานภูมิภาค** มอบอำนาจให้ผู้อำนวยการสำนักงานทางหลวง ผู้อำนวยการศูนย์สร้างทาง
ผู้อำนวยการศูนย์สร้างและบูรณะสะพาน เป็นผู้มีอำนาจในการพิจารณางด ลดค่าปรับ หรือการขยายเวลาทำการ
ตามสัญญาหรือข้อตกลงในงานจัดซื้อ/จัดจ้าง

๓. ให้ผู้รับมอบอำนาจตามข้อ ๑ และ ข้อ ๒ เป็นผู้รับผิดชอบในการดำเนินการพร้อมทั้ง
ตรวจสอบเอกสาร หลักฐานต่าง ๆ ที่เกี่ยวข้องให้ถูกต้องตามกฎหมาย ระเบียบ และข้อบังคับอื่น ๆ ของทางราชการ
ที่เกี่ยวข้อง โดยเคร่งครัดทุกกรณี

ทั้งนี้ ตั้งแต่บัดนี้เป็นต้นไป

สั่ง ณ วันที่ ๒๕ สิงหาคม พ.ศ. ๒๕๖๐

(นายธานีทร์ สมบูรณ์)
อธิบดีกรมทางหลวง

ภาคผนวก



ที่ นร (กพร) ๑๓๐๕/ว ๑๑๙๙๘

สำนักนายกรัฐมนตรี

ทำเนียบรัฐบาล กทม. ๑๐๓๐๐

๑๓ ธันวาคม ๒๕๕๓

เรื่อง แนวทางปฏิบัติตามระเบียบสำนักนายกรัฐมนตรีว่าด้วยการพัสดุ พ.ศ. ๒๕๓๕ และที่แก้ไขเพิ่มเติม
เรียน

สืบเนื่องจากที่คณะกรรมการ ป.ป.ป. ได้พิจารณาเห็นสมควรกำหนดให้มีแนวทางป้องกันการ
ขวยโอกาสแสวงหาประโยชน์โดยมิชอบของเจ้าหน้าที่ของรัฐตามความเห็นของคณะอนุกรรมการฝ่ายมาตรการ
ป้องกันและวางแผน ในส่วนที่เกี่ยวข้องกับระเบียบสำนักนายกรัฐมนตรีว่าด้วยการพัสดุ พ.ศ. ๒๕๓๕ และที่
แก้ไขเพิ่มเติม รวม ๒ กรณี คือ กรณีการใช้ดุลพินิจของคณะกรรมการพิจารณาผลการประกวดราคาในการ
ไม่รับพิจารณาราคาของผู้เสนอราคา และกรณีเจ้าหน้าที่ของรัฐเรียกร้องเอาผลประโยชน์จากผู้เสนอราคาและ
ชนะการประกวดราคา รวมทั้งสมควรที่จะได้กำหนดหน้าที่ความรับผิดชอบและวิธีปฏิบัติเพิ่มเติมสำหรับคณะ
กรรมการตรวจรับพัสดุและคณะกรรมการตรวจการจ้างในการปฏิบัติหน้าที่ตามระเบียบ ฯ ในคราวเดียวกันด้วย
คณะกรรมการว่าด้วยการพัสดุ อาศัยอำนาจตามระเบียบสำนักนายกรัฐมนตรีว่าด้วยการพัสดุ
พ.ศ. ๒๕๓๕ และที่แก้ไขเพิ่มเติม ข้อ ๑๒ (๕) และ (๑๕) จึงเห็นสมควรกำหนดแนวทางปฏิบัติเพิ่มเติม และ
ชักชวนความเข้าใจ ดังนี้

๑. ตามที่ระเบียบสำนักนายกรัฐมนตรีว่าด้วยการพัสดุ พ.ศ. ๒๕๓๕ และที่แก้ไขเพิ่มเติม
ข้อ ๕๐ (๑) วรรคสอง ได้กำหนดให้คณะกรรมการพิจารณาผลการประกวดราคาสามารถใช้ดุลพินิจผ่อนปรน
ไม่ตัดสิทธิผู้เสนอราคารายหนึ่งรายใด ที่เสนอรายละเอียดแตกต่างไปจากเงื่อนไขที่กำหนดในเอกสารประกวด
ราคาในส่วนที่มีสาระสำคัญ และความแตกต่างนั้นไม่ผลทำให้เกิดการได้เปรียบเสียเปรียบต่อผู้เสนอราคา
รายอื่น หรือเป็นการผิดพลาดเล็กน้อย นั้น เนื่องจากตามแนวคำพิพากษาฎีกาได้เคยวินิจฉัยเป็นแนวทางไว้แล้ว
ว่าตราสารต่าง ๆ สามารถนำมาปิดอาคารแถมบปีให้สมบูรณ์หรือให้ถูกต้องในภายหลังได้ คณะกรรมการ
ว่าด้วยการพัสดุจึงเห็นสมควรให้ชักชวนความเข้าใจเป็นหลักการว่า กรณีที่ผู้เสนอราคาได้มอบอำนาจให้ผู้อื่น
มาเสนอราคาแทน และมีหนังสือมอบอำนาจ แต่มิได้ปิดอาคารแถมบปีตามกฎหมายตามเงื่อนไขการประกวดราคา
ให้ถือว่าเป็นความผิดพลาดเล็กน้อยตามนัยของระเบียบ ฯ ข้อ ๕๑ (๑) วรรคสอง และให้พิจารณาผ่อนปรน
ให้ผู้เข้าประกวดราคา โดยไม่ตัดผู้เข้าประกวดราคารายนั้น โดยให้ผู้เสนอราคามาดำเนินการให้ถูกต้องก่อน
ดำเนินการในขั้นตอนต่อไป ทั้งนี้ หลักเกณฑ์การพิจารณาดังกล่าว ให้ใช้ปฏิบัติรวมถึงเอกสารหลักฐานอื่นที่
เงื่อนไขการประกวดราคากำหนดให้ผู้เสนอราคายื่นมาพร้อมของเสนอราคาและเอกสารดังกล่าวจะต้องปิดอาคาร
แถมบปีตามกฎหมาย แต่ผู้เสนอราคามีได้ปิดอาคารแถมบปีตามกฎหมายด้วย

๒. ในการแต่งตั้งคณะกรรมการตรวจรับพัสดุ หรือคณะกรรมการตรวจการจ้างตามระเบียบ
สำนักนายกรัฐมนตรีว่าด้วยการพัสดุ พ.ศ. ๒๕๓๕ และที่แก้ไขเพิ่มเติม ข้อ ๓๔ (๖) หรือ (๗) แล้วแต่กรณีทุกครั้ง
ส่วนราชการจะต้องกำหนดระยะเวลาในการปฏิบัติหน้าที่ของคณะกรรมการตามมติคณะรัฐมนตรี แจ่งโดย
หนังสือสำนักเลขาธิการคณะรัฐมนตรี ที่ นร ๐๒๐๕/ว ๑๘๖ ลงวันที่ ๔ พฤศจิกายน ๒๕๕๑

เมื่อคณะกรรมการตรวจรับพัสดุหรือคณะกรรมการตรวจการจ้างได้ตรวจรับพัสดุหรือตรวจรับงานจ้างที่ผู้ขายหรือผู้รับจ้างส่งมอบ พร้อมทั้งส่งมอบหลักฐานการตรวจรับให้แก่เจ้าหน้าที่พัสดุแล้ว ให้เจ้าหน้าที่พัสดุรายงานผลการตรวจรับของคณะกรรมการให้หัวหน้าส่วนราชการทราบภายใน ๓ วัน

๓. กรณีที่ส่วนราชการได้ทำสัญญาหรือข้อตกลงเป็นหนังสือกับผู้ขายหรือผู้รับจ้างแล้ว ต่อมาหากมีความจำเป็นต้องแก้ไขเปลี่ยนแปลงสัญญาหรือข้อตกลง หรือพิจารณาขยายระยะเวลาทำการตามสัญญา การงดหรือลดค่าปรับแล้ว ให้คณะกรรมการตรวจรับพัสดุหรือคณะกรรมการตรวจการจ้าง แล้วแต่กรณี เป็นผู้เสนอความเห็นเพื่อประกอบการพิจารณาของหัวหน้าส่วนราชการ หรือผู้มีอำนาจในการแก้ไขเปลี่ยนแปลงสัญญา การขยายระยะเวลาทำการตามสัญญา การงดหรือลดค่าปรับในแต่ละครั้งด้วย

จึงเรียนมาเพื่อโปรดทราบ และแจ้งให้ส่วนราชการต่าง ๆ ทราบ และถือปฏิบัติต่อไป

ขอแสดงความนับถือ

(ลงชื่อ) รองพล เจริญพันธุ์

(นายรองพล เจริญพันธุ์)

รองปลัดสำนักนายกรัฐมนตรี ปฏิบัติราชการแทน

ปลัดสำนักนายกรัฐมนตรี

คณะกรรมการว่าด้วยการพัสดุ

ฝ่ายเลขานุการ

โทร. ๒๕๒๕๘๒๗ ต่อ ๒๖๐ - ๒๖๗

โทรสาร ๒๕๒๗๘๘๖

ที่ นร (กาวพ) ๑๓๐๕/๑๐๕๐๖

สำนักนายกรัฐมนตรี

ทำเนียบรัฐบาล กทม. ๑๐๓๐๐

๑๙ ธันวาคม ๒๕๕๑

เรื่อง ขอรื้อการขยายเวลาสัญญาจ้างเหมา

เรียน อธิบดีกรมชลประทาน

อ้างถึง หนังสือกรมชลประทาน ที่ กษ ๑๓๐๕/๑๙๙๑ ลงวันที่ ๑๙ ตุลาคม ๒๕๕๑

ตามหนังสือที่อ้างถึง กรมชลประทานแจ้งว่า สำนักชลประทานที่ ๓ ได้ทำสัญญาจ้างเหมาจ้างหุ่นส่วนจำกัด จ. ชุดลอกสระน้ำสถานีพืชและอาหารสัตว์ ตำบลสะเดียง อำเภอเมือง จังหวัดเพชรบูรณ์ ในราคาค่าจ้างเป็นเงิน ๕,๓๑๕,๐๒๖.๐๒ บาท ในระหว่างปฏิบัติงานคณะกรรมการตรวจการจ้างได้ตรวจสอบสภาพสถานที่ชุดลอกแล้วพบว่ามีส่วนตกร้าง ทำให้ไม่สามารถปฏิบัติงานตลอดได้ จึงแจ้งให้ห้างฯ หยุดปฏิบัติงานชั่วคราว ตั้งแต่วันที่ ๖ สิงหาคม ๒๕๕๐ ถึงวันที่ ๒ ธันวาคม ๒๕๕๐ และห้างฯ ได้ขอขยายอายุสัญญาในช่วงระยะเวลาดังกล่าว ซึ่งกรมชลประทานได้อนุมัติให้ขยายเวลาสัญญาอีก ๑๑๙ วัน ตามระเบียบสำนักนายกรัฐมนตรีว่าด้วยการพัสดุ พ.ศ. ๒๕๓๕ ข้อ ๑๓๙ (๑) ต่อมาสำนักงานตรวจเงินแผ่นดิน ภูมิภาคที่ ๑ จังหวัดพิษณุโลก ตั้งข้อสังเกตว่าการขยาย ระยะเวลาดังกล่าวเป็นการปฏิบัติไม่ถูกต้อง ตามหนังสือสำนักนายกรัฐมนตรี ค่วนมาก ที่ นร (กาวพ) ๑๓๐๕/๑๐๒๖๒ ลงวันที่ ๑๓ ตุลาคม ๒๕๕๐ กรมชลประทานจึงขอหารือ รวม ๓ ข้อ ความละเอียดแจ้งแล้ว นั้น

คณะกรรมการว่าด้วยการพัสดุ (กาวพ.) พิจารณาแล้วเห็นว่า

๑. ระเบียบสำนักนายกรัฐมนตรีว่าด้วยการพัสดุ พ.ศ. ๒๕๓๕ และที่แก้ไขเพิ่มเติม ข้อ ๑๓๙ ได้กำหนดหลักเกณฑ์ไว้โดยสรุปว่า การงดหรือลดค่าปรับ หรือการขยายระยะเวลาทำการตามสัญญาให้เป็นอำนาจของหัวหน้าส่วนราชการ โดยพิจารณาจากเหตุที่เกิดขึ้นจากความผิดหรือบกพร่องของส่วนราชการ เหตุสุดวิสัย หรือเหตุเกิดจากพฤติการณ์ที่คู่สัญญาไม่ต้องรับผิดชอบตามกฎหมาย แต่ทั้งนี้ ในหลักการ หากเป็นเหตุที่เกิดขึ้นจากเหตุสุดวิสัย หรือเหตุที่เกิดจากพฤติการณ์อันหนึ่งอันใดที่คู่สัญญาไม่ต้องรับผิดชอบตามกฎหมายแล้ว ผู้ขายหรือผู้รับจ้างจะต้องแจ้งเหตุขัดข้องให้ส่วนราชการทราบภายใน ๑๕ วัน นับแต่เหตุสิ้นสุด

กรณีตามปัญหาในการจ้าง จ้างหุ่นส่วนจำกัด จ. ชุดลอกสระน้ำ สถานีพืชและอาหารสัตว์ ซึ่งปรากฏข้อเท็จจริงว่า คณะกรรมการตรวจการจ้างได้แจ้งให้ห้างฯ หยุดการปฏิบัติงานเนื่องจากมีฝนตกหนักทำให้ไม่สามารถปฏิบัติงานตลอดได้ ถ้าไม่มีข้อสัญญากำหนดเงื่อนไข

ไว้เป็นอย่างอื่น ย่อมจะมีโชเหตุอุปสรรคที่เกิดจากความผิดหรือความบกพร่องของส่วนราชการ ที่จะพิจารณางดหรือลดค่าปรับ หรือขยายเวลาทำการตามสัญญาได้ตามระเบียบฯ ข้อ ๑๓๙ (๑)

๒. สำหรับในหลักการพิจารณาสั่งการตามระเบียบสำนักนายกรัฐมนตรีว่าด้วยการพัสดุ พ.ศ. ๒๕๓๕ และที่แก้ไขเพิ่มเติม ข้อ ๑๓๙ อาจแบ่งได้เป็น ๒ กรณี คือ การพิจารณางดหรือลดค่าปรับ ซึ่งจะเป็นการพิจารณาอนุมัติให้ในเวลาที่ล่วงเลยกำหนดเวลาของสัญญาหรือข้อตกลงไปแล้ว และเป็นกรณีที่มีค่าปรับเกิดขึ้นแล้ว ส่วนอีกกรณีหนึ่งคือการพิจารณาขยายเวลา ทำการตามสัญญา หรือข้อตกลง ซึ่งจะเป็นการพิจารณาอนุมัติให้ก่อนที่จะครบกำหนดสัญญาและค่าปรับยังไม่เกิดขึ้น

ส่วนการพิจารณาแก้ไขเปลี่ยนแปลงสัญญาหรือข้อตกลงเป็นหนังสือที่ได้ลงนามแล้วตามระเบียบฯ ข้อ ๑๓๖ จะเป็นเรื่องของการตกลงกับผู้สัญญาที่จะเปลี่ยนแปลงงานจ้างหรือสิ่งของที่ซื้อขาย ซึ่งจะกระทำได้เฉพาะกรณีเป็นความจำเป็นโดยไม่ทำให้ทางราชการเสียประโยชน์ หรือเป็นการแก้ไขเพื่อประโยชน์ของทางราชการเท่านั้น ซึ่งโดยหลักปฏิบัติของการแก้ไขเปลี่ยนแปลงสัญญาดังกล่าวนี้ จะต้องกระทำให้เสร็จสิ้นก่อนการตรวจรับงานจ้างหรือสิ่งของที่ซื้อขาย

๓. สำหรับกรณีที่กรมชลประทานหรือด้วยว่า ในการขยายเวลาทำการตามสัญญา การงดหรือลดค่าปรับ จะต้องทำสัญญาแก้ไขเพิ่มเติมด้วยหรือไม่นั้น กวพ. พิจารณาเห็นว่าระเบียบฯ ข้อ ๑๓๙ เป็นการวางหลักเกณฑ์กรณีที่จะไม่ปรับผู้ขายหรือผู้รับจ้าง การขยายเวลา การงดค่าปรับ การลดค่าปรับ เป็นกรณีทำนองเดียวกับการที่ผู้ว่าจ้างผ่อนเวลาการชำระหนี้ให้แก่ผู้ขายหรือผู้รับจ้าง ซึ่งเป็นนิติกรรมฝ่ายเดียว เมื่อผู้ว่าจ้างหรือผู้ซื้อเห็นสมควรว่าระยะเวลาที่เสียไปมิใช่ความผิดของผู้ขายหรือผู้รับจ้าง และเห็นสมควรขยายระยะเวลา หรืองดหรือลดค่าปรับให้แล้ว จึงไม่จำเป็นต้องทำสัญญาแก้ไขเพิ่มเติมอีก โดยใช้เพียงคำสั่งอนุมัติของผู้มีอำนาจประกอบสัญญาไว้เป็นหลักฐาน ในการเบิกจ่ายเงินหรือคืนเงินค่าปรับให้แก่ผู้สัญญาก็ได้

จึงเรียนมาเพื่อโปรดทราบ

ขอแสดงความนับถือ

(ลงชื่อ) ผาณิต นิตินัทประภาส

(นางผาณิต นิตินัทประภาส)

รองปลัดสำนักนายกรัฐมนตรี ปฏิบัติราชการแทน

ปลัดสำนักนายกรัฐมนตรี

คณะกรรมการว่าด้วยการพัสดุ

ฝ่ายเลขานุการ

โทร. ๐๒ ๘๒๕๘๗๒๑ ต่อ ๒๖๐ - ๒๖๑

โทรสาร ๐๒ ๒๘๒๗๘๙๖

ด่วนที่สุด

ที่ กค (กพร) ๐๔๒๓.๗/๒๐๑๕



คณะกรรมการว่าด้วยการพัสดุ

กรมบัญชีกลาง

ถนนพระราม ๖ กทม. ๑๐๕๐๐

๑๖ กรกฎาคม ๒๕๕๕

เรื่อง การชักซ้อมความเข้าใจเกี่ยวกับการปฏิบัติตามระเบียบสำนักนายกรัฐมนตรีว่าด้วยการพัสดุ พ.ศ. ๒๕๓๕ และที่แก้ไขเพิ่มเติม ข้อ ๑๓๙

เรียน ปลัดกระทรวง อธิบดี ผู้ว่าราชการจังหวัด อธิการบดี เลขาธิการ ผู้อำนวยการ ผู้อำนวยการตำรวจแห่งชาติ และหัวหน้าหน่วยงานอื่นของรัฐ

อ้างถึง ระเบียบสำนักนายกรัฐมนตรีว่าด้วยการพัสดุ พ.ศ. ๒๕๓๕ และที่แก้ไขเพิ่มเติม ข้อ ๑๓๙

ด้วยปรากฏว่าปัจจุบัน มีส่วนราชการต่างๆ มีปัญหาในทางปฏิบัติเกี่ยวกับการพิจารณาจัดหรือลดค่าปรับให้กับผู้ขายหรือผู้รับจ้าง กรณีผู้ขายหรือผู้รับจ้างของคหรือลดค่าปรับ อันเนื่องมาจากเหตุสุดวิสัยที่เกิดขึ้นหลังจากครบกำหนดระยะเวลาทำการตามสัญญาแล้ว ส่วนราชการจะพิจารณาจัดหรือลดค่าปรับตามที่ผู้ขายหรือผู้รับจ้างร้องขอตามระเบียบสำนักนายกรัฐมนตรีว่าด้วยการพัสดุ พ.ศ. ๒๕๓๕ และที่แก้ไขเพิ่มเติม ข้อ ๑๓๙ (๒) ซึ่งกำหนดให้หัวหน้าส่วนราชการพิจารณาจัดหรือลดค่าปรับหรือการขยายเวลาทำการตามสัญญาหรือข้อตกลงให้แก่คู่สัญญาไว้ด้วยเหตุสุดวิสัยได้หรือไม่ ซึ่งเหตุแห่งการพิจารณาจัดหรือลดค่าปรับ จะต้องเป็นเหตุอุปสรรคที่มีส่วนสัมพันธ์กับการส่งมอบสิ่งของหรืองานจ้างตามสัญญาหรือข้อตกลงและส่งผลกระทบโดยตรงที่ทำให้คู่สัญญาไม่สามารถส่งมอบสิ่งของหรืองานจ้างได้ทันภายในกำหนดระยะเวลาตามสัญญาหรือไม่

คณะกรรมการว่าด้วยการพัสดุ (กพร.) พิจารณาแล้ว เห็นควรชักซ้อมความเข้าใจแนวทางการปฏิบัติตามระเบียบฯ พ.ศ. ๒๕๓๕ และที่แก้ไขเพิ่มเติม เพื่อให้ส่วนราชการหรือหน่วยงานต่างๆ ถือปฏิบัติให้เป็นไปในแนวทางเดียวกัน คือ ในการพิจารณาจัดหรือลดค่าปรับให้แก่คู่สัญญาด้วยเหตุตามระเบียบฯ ข้อ ๑๓๙ ดังนี้ (๑) เหตุเกิดจากความผิดหรือความบกพร่องของส่วนราชการ (๒) เหตุสุดวิสัย หรือ (๓) เหตุเกิดจากพฤติการณ์อันหนึ่งอันใดที่คู่สัญญาไม่ต้องรับผิดชอบตามกฎหมาย ซึ่งเหตุดังกล่าวมีผลกระทบโดยตรงที่ทำให้ผู้ขายหรือผู้รับจ้างไม่สามารถส่งมอบสิ่งของหรืองานจ้างตามสัญญาซื้อขายหรือสัญญาจ้าง แล้วแต่กรณี ให้อยู่ในอำนาจของหัวหน้าส่วนราชการที่จะพิจารณาได้ตามจำนวนวันที่มีเหตุเกิดขึ้นจริง โดยส่วนราชการจะต้องพิจารณาว่าคู่สัญญาได้ปฏิบัติตามสัญญาหรือข้อตกลงให้กับทางราชการเป็นไปอย่างปกติตลอดมา และต้องไม่มีพฤติการณ์ที่จะทิ้งงานของทางราชการ หากมีเหตุผลอันสมควรที่จะพิจารณาจัดหรือลดค่าปรับตามสัญญา แม้ได้ดำเนินการล่วงหน้ากำหนดระยะเวลาส่งมอบหรือแล้วเสร็จตามสัญญาหรือข้อตกลงจนมีค่าปรับเกิดขึ้นแล้วก็ตาม แต่ต้องยังมีได้มีการตรวจรับงานงวดสุดท้าย

ทั้งนี้ ให้อธิบายปฏิบัติและมีผลบังคับใช้นับถัดจากวันที่ลงนามในหนังสือฉบับนี้เป็นต้นไป และให้มีผลกับสัญญาหรือข้อตกลง ซึ่ง ณ วันที่ที่หนังสือมีผลบังคับใช้ ยังมิได้มีการตรวจรับงานงวดสุดท้าย

/จึง...

จึงเรียนมาเพื่อโปรดทราบ และแจ้งให้หน่วยงานในสังกัดและเจ้าหน้าที่ที่เกี่ยวข้องทราบ
และถือปฏิบัติต่อไป

ขอแสดงความนับถือ



(นางสาวสุภา ปิยะจิตติ)

รองปลัดกระทรวงการคลัง หัวหน้ากลุ่มภารกิจด้านรายจ่ายและหนี้สิน
ปฏิบัติราชการแทนปลัดกระทรวงการคลัง
ประธานคณะกรรมการว่าด้วยการพัสดุ

คณะกรรมการว่าด้วยการพัสดุ

ฝ่ายเลขานุการ

โทรศัพท์ ๐ ๒๑๒๗ ๗๐๐๐ ต่อ ๔๕๘๘

โทรสาร ๐ ๒๑๒๗ ๗๓๘๕ - ๖

เอกสารแนบท้ายเอกสารประกวดราคาจ้างด้วยวิธีประกวดราคาอิเล็กทรอนิกส์ (e - bidding) ข้อ ๑.๑๒
รายการงานและเงื่อนไขที่ผู้รับจ้างต้องรับผิดชอบในความชำรุดบกพร่องของงานจ้าง
หรือความเสียหายภายในกำหนดเวลาตามเอกสารประกวดราคา
ประกาศ เลขที่ คค ๐๖๑๒๖/eb/ /๒๕๖๖ ลงวันที่

๑. ภายในกำหนด ๒ ปี

ผู้รับจ้าง ซึ่งได้ทำสัญญาจ้างกับกรมทางหลวง จะต้องรับประกันความชำรุดบกพร่องของ
งานจ้างตามเงื่อนไขที่กำหนดภายในระยะเวลาไม่น้อยกว่า ๒ ปี นับถัดจากวันที่กรมทางหลวงได้รับมอบงาน
ยกเว้นงานจ้างตามข้อ ๒ และ ข้อ ๓

๒. ภายในกำหนด ๑ ปี

- ๒.๑ งานคันทางดิน (ถนนดิน)
- ๒.๒ งานผิวทางลูกรัง
- ๒.๓ รางระบายน้ำที่ไม่ตาดคอนกรีต (Concrete)
- ๒.๔ ไหล่ทางลูกรัง
- ๒.๕ ลาดข้างทางและลาดคอสะพานที่ไม่มีการป้องกันการกัดเซาะ
- ๒.๖ ลาดดินตัด (Back Slope) ที่ไม่มีการป้องกันการกัดเซาะ
- ๒.๗ งานปลูกหญ้า
- ๒.๘ งานปลูกต้นไม้
- ๒.๙ งานตีเส้นโดยใช้สีชนิดโรยลูกแก้ว
- ๒.๑๐ งานทาสีทั่วไป

๓. ภายในกำหนด ๓ ปี

อุปกรณ์ที่ใช้ในการติดตั้งไฟฟ้าแสงสว่าง และไฟสัญญาณจราจร ยกเว้นหลอดไฟฟ้า

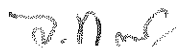

(นายจระพงค์ เทพพิทักษ์)

ผู้อำนวยการสำนักงานทางหลวงที่ ๑๐
ปฏิบัติราชการแทน อธิบดีกรมทางหลวง

เอกสารแนบท้ายประกาศประกวดราคาจ้างก่อสร้างด้วยวิธีประกวดราคาอิเล็กทรอนิกส์ (e-bidding) ข้อ ๑.๑๓

เงื่อนไขการเสนอแผนการทำงาน

ประกาศ เลขที่ คค ๐๖๑๒๖/eb/ /๒๕๖๖ ลงวันที่

.....

ภายในกำหนดระยะเวลา ๗ วัน นับถัดจากวันลงนามในสัญญาผู้รับจ้างจะต้องจัดทำแผนการทำงาน ส่งให้ผู้ว่าจ้างตรวจสอบและแผนการทำงานดังกล่าวต้องได้รับความเห็นชอบจากผู้ว่าจ้างก่อนจึงจะลงมือทำงานได้

แผนการทำงานจะต้องแสดงลำดับขั้นตอนและช่วงเวลาที่จะทำงานแต่ละรายการตามสัญญาให้ครบถ้วนชัดเจนและเป็นไปได้ โดยงานทั้งหมดต้องแล้วเสร็จบริบูรณ์ภายในกำหนดเวลาของสัญญา

ในกรณีมีความจำเป็นต้องปรับแผนการทำงานในระหว่างการทำงาน ผู้รับจ้างต้องเสนอแผนการทำงานที่ปรับใหม่แก่ผู้ว่าจ้างเพื่อให้ความเห็นชอบก่อนทุกครั้ง

(นายจระพงค์ เทพพิทักษ์)

ผู้อำนวยการสำนักงานทางหลวงที่ ๑๐
ปฏิบัติราชการแทน อธิบดีกรมทางหลวง

เอกสารแนบท้ายประกาศประกวดราคาจ้างก่อสร้างด้วยวิธีประกวดราคาอิเล็กทรอนิกส์ (e-bidding) ข้อ ๑.๑๔
เงื่อนไขการลงนามในสัญญา

ประกาศ เลขที่ คค ๐๖๑๒๖/eb/ /๒๕๖๖ ลงวันที่

การจัดซื้อจัดจ้างครั้งนี้จะมีการลงนามในสัญญาหรือข้อตกลงเป็นหนังสือได้ต่อเมื่อพระราชบัญญัติงบประมาณรายจ่ายประจำปีงบประมาณ พ.ศ. ๒๕๖๖ มีผลใช้บังคับ และได้รับจัดสรรงบประมาณรายจ่ายประจำปีงบประมาณ พ.ศ. ๒๕๖๖ จากสำนักงบประมาณแล้ว และกรณีที่หน่วยงานของรัฐไม่ได้รับการจัดสรรงบประมาณเพื่อการจัดซื้อจัดจ้างในครั้งดังกล่าว หน่วยงานของรัฐสามารถยกเลิกการจัดซื้อจัดจ้างได้



(นายจิระพงศ์ เทพพิทักษ์)

ผู้อำนวยการสำนักงานทางหลวงที่ ๑๐
ปฏิบัติราชการแทน อธิบดีกรมทางหลวง

เอกสารแนบท้ายประกาศประกวดราคาจ้างก่อสร้างด้วยวิธีประกวดราคาอิเล็กทรอนิกส์ (e-bidding) ข้อ ๑.๑๕
ประกาศ เลขที่ คค ๐๖๑๒๖/eb/ /๒๕๖๖ ลงวันที่

เงื่อนไขการจ่ายค่างานผิวทาง

การเบิกจ่ายค่างานผิวทาง ต้องมีผลการตรวจสอบความเรียบที่ผิวทาง (Surface Tolerance) ด้วยเครื่องมือวัดความเรียบของผิวทางชนิดรถเข็น (Walking Profiler) โดยส่วนตรวจสอบและวิเคราะห์ทางวิศวกรรม สำนักงานทางหลวงในพื้นที่ที่โครงการฯ ตั้งอยู่ และในการตรวจวัดจะต้องมีค่าดัชนีความขรุขระสากล (International Roughness Index, IRI) ดังนี้

ลักษณะทางเรขาคณิต	ค่าดัชนีความขรุขระสากล, IRI (m/km)	
	ผิวจราจร แอสฟัลต์คอนกรีต	ผิวจราจร คอนกรีต
ทางตรง ทางทั่วไป	≤๒.๕	≤๒.๕
ทางโค้งกวนและลาดชัน R<๕๐ ม. และ สะพานกลับรถ	ยกเว้นการวัด	ยกเว้นการวัด
พื้นที่จังหวัดยะลา จังหวัดปัตตานี จังหวัดนราธิวาส จังหวัดสตูล และจังหวัดสงขลา ในเขต ๔ อำเภอ คือ อำเภอจะนะ อำเภอเทพา อำเภอนาทวี และอำเภอสะบ้าย้อย	ยกเว้นการวัด	ยกเว้นการวัด

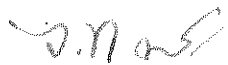

(นายจิระพงศ์ เทพพิทักษ์)

ผู้อำนวยการสำนักงานทางหลวงที่ ๑๐
ปฏิบัติราชการแทน อธิบดีกรมทางหลวง

เอกสารแนบท้ายประกาศประกวดราคาจ้างก่อสร้างด้วยวิธีประกวดราคาอิเล็กทรอนิกส์ (e-bidding)

ข้อ ๑.๑๖

ประกาศ เลขที่ คค ๐๖๑๒๖/eb/ /๒๕๖๖ ลงวันที่
หนังสือเรื่องแจ้งยืนยันการให้ความยินยอมให้ใช้ผลิตภัณฑ์ของโรงงานผสมแอสฟัลต์คอนกรีต

ที่

วันที่

เรื่อง แจ้งยืนยันการให้ความยินยอมให้ใช้ผลิตภัณฑ์จากโรงงานผสมแอสฟัลต์คอนกรีต

เรียน ผู้อำนวยการแขวงทางหลวง.....

- สิ่งที่ส่งมาด้วย ๑. สำเนาหนังสือรับรองการจดทะเบียนนิติบุคคล จำนวน ๑ ชุด
๒. สำเนาใบอนุญาตประกอบกิจการโรงงาน (รง.๔) จำนวน ๑ ชุด

โดยหนังสือฉบับนี้ บริษัท/ห้างหุ้นส่วนจำกัด.....โดย
..... ผู้มีอำนาจทำการแทน ซึ่งเป็นเจ้าของโรงงานผสมแอสฟัลต์คอนกรีต และได้รับ
อนุญาตให้ประกอบกิจการโรงงานถูกต้องตามกฎหมาย ขอแจ้งยืนยันการให้ความยินยอมให้ บริษัท/ห้าง
หุ้นส่วนจำกัด..... ใช้ผลิตภัณฑ์จากโรงงานผสมแอสฟัลต์คอนกรีต และยืนยันจะให้การ
สนับสนุนจัดส่งยางแอสฟัลต์คอนกรีต และงานอื่น ๆ ที่เกี่ยวข้อง เพื่อให้ บริษัท/ห้างหุ้นส่วนจำกัด
..... ใช้ในการดำเนินการโครงการงานก่อสร้าง/งานจ้างเหมาทำการ
.....ตามแบบแขวงทางหลวง..... ณ ทางหลวงหมายเลข
..... ตอนระหว่าง กม. ตลอดระยะเวลา
การก่อสร้างของโครงการดังกล่าวข้างต้น

จึงเรียนยืนยันมาเพื่อทราบ

ขอแสดงความนับถือ

(.....)

ผู้มีอำนาจทำการแทนบริษัท/ห้างหุ้นส่วนจำกัด



(นายจิระพงศ์ เทพพิทักษ์)

ผู้อำนวยการสำนักงานทางหลวงที่ ๑๐
ปฏิบัติราชการแทน อธิบดีกรมทางหลวง

ข้อ ๑.๑๗

ประกาศ เลขที่ คค ๐๖๑๒๖/eb/ /๒๕๖๖ ลงวันที่

แบบแสดงแผนที่ที่ตั้งโรงงานผสมแอสฟัลต์คอนกรีตและเส้นทางขนส่งจากโรงงานผสมแอสฟัลต์คอนกรีตถึงกึ่งกลางของโครงการก่อสร้าง

๑) แผนที่เส้นทางขนส่ง

๒) ตารางแสดงระยะทางขนส่งระหว่าง Plant ถึงกึ่งกลางโครงการก่อสร้าง

ลำดับ ที่	แหล่งวัสดุ	ระยะขนส่ง (กม.)
๑.	ตำแหน่งที่ตั้ง Plant ทล. _____ กม. _____ offset _____ กม. พิกัด _____ (Latitude, Longitude)	
๒.	ตำแหน่งกึ่งกลางงาน ทล. _____ กม. _____ พิกัด _____ (Latitude, Longitude)	
๓.	เส้นทางขนส่ง จาก Plant ถึงกึ่งกลางหน้างาน ทล. _____ กม. _____ ทล. _____ กม. _____ - ทล. _____ กม. _____ ทล. _____ กม. _____ - ทล. _____ กม. _____ ทล. _____ กม. _____ - ทล. _____ กม. _____ ทล. _____ กม. _____ - ทล. _____ กม. _____	
ระยะทางขนส่ง จาก Plant ถึง กึ่งกลางหน้างาน		

*หมายเหตุ - เป็นเส้นทางที่รถบรรทุกสามารถวิ่งผ่านได้

 (นายจิระพงศ์ เทพพิทักษ์)
 ผู้อำนวยการสำนักงานทางหลวงที่ ๑๐
 ปฏิบัติราชการแทน อธิบดีกรมทางหลวง

ตัวอย่างการแสดงระยะทางขนส่ง

แผนที่แสดงที่ตั้ง โรงงานผสมแอสฟัลต์คอนกรีตและเส้นทางขนส่งจากโรงงานผสมถึงสถานที่ก่อสร้าง

แผนที่เส้นทางขนส่ง

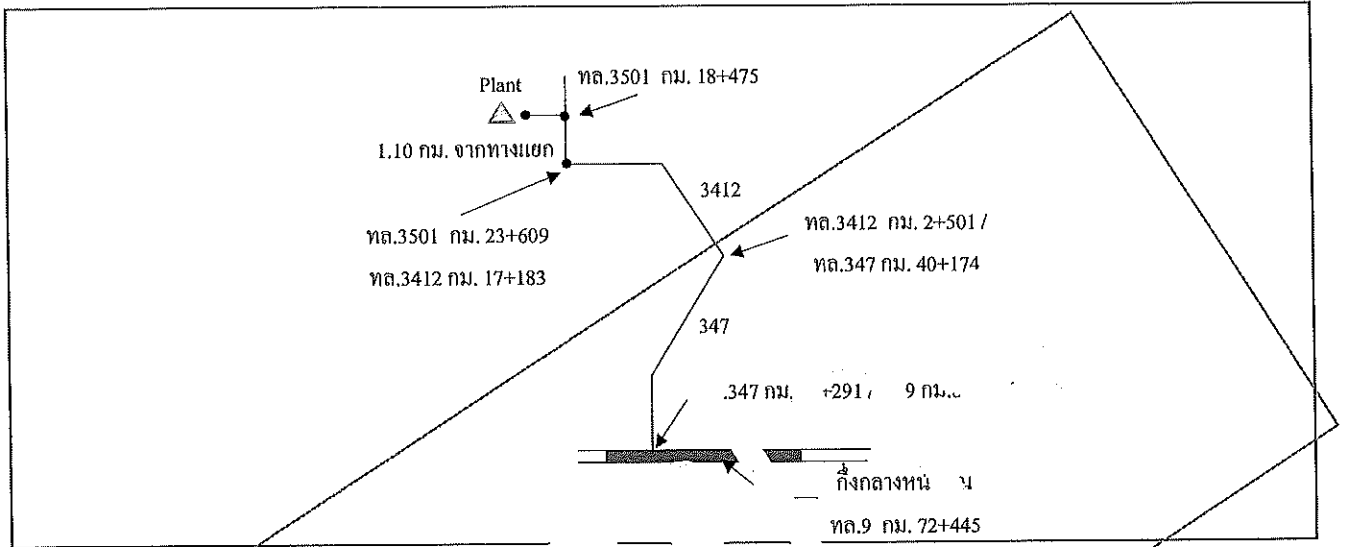

ลำดับ	รายละเอียด	พิกัด	ระยะขนส่ง (กม.)
1	ตำแหน่งที่ตั้ง Plant	ท. 3501 กม. 18+475	offset 1.10 กม.
2	ตำแหน่งกึ่งกลางหน้างาน	ท. 9 กม. 72+445	
3	เส้นทางขนส่ง จาก Plant ถึงกึ่งกลางหน้างาน		
	ทล.3501 กม.18+475 RT. (+1.100 กม.)		
	ทล. 3501 กม. 18+475 RT (+1.10 กม.) - ทล. 3501 กม. 18+475		1.100
	ทล. 3501 กม. 18+475 - ทล. 3501 กม. 23+609 / ทล. 3412 กม. 17+183		5.134
	ทล. 3412 กม. 17+183 - ทล. 3412 กม. 2+501 / ทล. 347 กม. 40+174		14.682
	ทล. 347 กม. 40+174 - ทล. 347 กม. 16+291 / ทล. 9 กม. 80+516		23.883
	ทล. 9 กม. 80+516 - ทล. 9 กม. 72+445 (จุดกึ่งกลางโครงการ)		8.071
	ระยะทางขนส่ง จาก Plant ถึง กึ่งกลางหน้างาน	รวม	52.870

หมายเหตุ - เป็นเส้นทางที่รถบรรทุกสามารถวิ่งผ่านได้

เอกสารแนบท้ายเอกสารประกวดราคาอิเล็กทรอนิกส์ ข้อ ๑.๑๘

บัญชีรายละเอียดแนบท้ายประกาศ

เลขที่ คค ๐๖๑๒๖/eb/ /๒๕๖๖ ลงวันที่

จ้างก่อสร้างงานก่อสร้างทางหลวงผ่านย่านชุมชน ทางหลวงหมายเลข ๒๒๑๗ ตอน ตำบลขุนทด - หนองกรด

ระหว่าง กม.๑+๘๐๐ - กม.๒+๔๓๐ ปริมาณงาน ๑ แห่ง

ที่	รายการ	หน่วย	ปริมาณงาน	หมายเหตุ
๑	REMOVAL OF EXISTING ASPHALT CONCRETE SURFACE ✓	SQ.M.	๑๓๐	
๒	REMOVAL OF EXISTING PIPE CULVERTS DIA. ๐.๘๐ M. ✓	M.	๓๐	
๓	MILLING ๕ CM. DEPTH ✓	SQ.M.	๙๗๐	
๔	CLEARING AND GRUBBING ✓	SQ.M.	๑๔,๗๐๐	
๕	EARTH EXCAVATION ✓	CU.M.	๒,๕๐๐	
๖	UNSUITABLE MATERIAL EXCAVATION ✓	CU.M.	๑,๕๐๐	
๗	EARTH EMBANKMENT ✓	CU.M.	๕,๔๕๐	
๘	EARTH FILL IN MEDIAN AND ISLAND ✓	CU.M.	๒๕๐	
๙	SELECTED MATERIAL A ✓	CU.M.	๑,๕๕๐	
๑๐	SOIL AGGREGATE SUBBASE ✓	CU.M.	๑,๙๘๐	
๑๑	CEMENT MODIFIED CRUSHED ROCK BASE ✓	CU.M.	๑,๘๘๐	
๑๒	PRIME COAT ✓	SQ.M.	๘,๖๔๐	
๑๓	TACK COAT ✓	SQ.M.	๑๓,๘๐๐	
๑๔	ASPHALT CONCRETE LEVELLING COURSE ✓	TON	๑๐	
๑๕	ASPHALT CONCRETE BINDER COURSE ๕ CM. THICK ✓	SQ.M.	๘,๖๔๐	
๑๖	ASPHALT CONCRETE WEARING COURSE ๔ CM. THICK ✓	SQ.M.	๑๓,๗๒๐	
๑๗	WIDENING OF EXISTING PLANK GIRDER BRIDGE AT STA.๒+๐๘๔.๐๐ ✓	L.S.	๑	
	SPAN (๕X๙.๐๐)=๔๕.๐๐ M. ROADWAY WIDTH FROM ๙.๐๐ M. TO ๒๔.๐๐ M.			
	AND NEW PC. PLANK GIRDER BRIDGE SPAN (๓X๘.๐๐)=๒๔.๐๐ M.			
	ROADWAY WIDTH ๒๔.๐๐ M. SKEW ๔๕, TRAFFIC BARRIER ๐.๕๐ M. ✓			
	BOTH SIDER ✓			
๑๘	BRIDGE APPROACH SLAB ✓	SQ.M.	๓๕๕	
๑๙	R.C. PIPE CULVERTS DIA. ๑.๐๐ M. CLASS ๒ ✓	M.	๒๕	
๒๐	R.C. PIPE CULVERTS DIA. ๑.๐๐ M. CLASS ๓ ✓	M.	๑๗๕	
๒๑	CONCRETE SLOPE PROTECTION ✓	SQ.M.	๒๐๐	
๒๒	R.C. MANHOLE TYPE C FOR R.C.P DIA ๑.๐๐ M. WITH SPECIAL STEEL COVER ✓	EACH	๑๒	
๒๓	SIDE DITCH LINING TYPE II ✓	SQ.M.	๒๐๐	

เอกสารแนบท้ายเอกสารประกวดราคาอิเล็กทรอนิกส์ ข้อ ๑.๑๘

บัญชีรายละเอียดแนบท้ายประกาศ

เลขที่ คค ๐๖๑๒๖/eb/ /๒๕๖๖ ลงวันที่

จ้างก่อสร้างงานก่อสร้างทางหลวงผ่านย่านชุมชน ทางหลวงหมายเลข ๒๒๑๗ ตอน ด้านขุนทด - หนองกรด

ระหว่าง กม.๑+๘๐๐ - กม.๒+๔๓๐ ปริมาณงาน ๑ แห่ง

ที่	รายการ	หน่วย	ปริมาณงาน	หมายเหตุ
๒๔	R.C. GUTTER	M.	๑๗๕	
๒๕	BARRIER CURB AND GUTTER	M.	๗๐๐	
๒๖	BARRIER CURB ON EXISTING PAVEMENT	M.	๑๔๐	
๒๗	SINGLE SLOPE CONCRETE BARRIER TYPE II	M.	๑๕๒	
๒๘	APPROACH SINGE SLOPE CONCRETE BARRIER TYPE C	EACH	๒	
๒๙	R.C. SLAB ๖ CM. THICK	SQ.M.	๗๐๐	
๓๐	ROADWAY LIGHTINGS ๙.๐๐ M. (MOUNTING HEIGHT)	EACH	๕	
	TAPERED STEEL POLE SINGLE BRACKET WITH HIGH			
	PRESSURE SODIUM LAMPS ๒๕๐ WATTS , CUT-OFF			
๓๑	ROADWAY LIGHTINGS ๙.๐๐ M. (MOUNTING HEIGHT)	EACH	๑๒	
	TAPERED STEEL POLE DOUBLE BRACKET WITH HIGH			
	PRESSURE SODIUM LAMPS ๒๕๐ WATTS , CUT-OFF			
๓๒	RELOCATION OF EXISTING ROADWAY LIGHTING (SINGLE BRACKET)	EACH	๘	
๓๓	ค่าธรรมเนียมการไฟฟ้าและค่าหม้อแปลง	L.S.	๑	
๓๔	THERMOPLASTIC PAINT (WHITE)	SQ.M.	๓๑๐	
๓๕	THERMOPLASTIC PAINT (YELLOW)	SQ.M.	๓๒๕	
๓๖	CURB MARKING	SQ.M.	๑๕๐	
๓๗	TRAFFIC MANAGEMENT DURING CONSTRUCTION	L.S.	๑	

หมายเหตุ

๑.ภายในระหว่างกิโลเมตรที่แสดงไว้ในบัญชี ผู้ว่าจ้างมีสิทธิที่จะกำหนดให้ทำการก่อสร้างก่อสร้างทางหลวงผ่านย่านชุมชน

ในตอนใด กว้างเท่าใด หรือเว้นตอนใดตามความจำเป็น และเพิ่มเติมตอนต้นหรือตอนปลาย ภายในระยะทางไม่เกินด้านละ ๕ กิโลเมตร ด้านละ ๕ กิโลเมตร เพื่อให้ได้ ปริมาณงานตามที่ได้กำหนดไว้ใน ประกาศ/สัญญา นี้

๒. ในการประกวดราคาจ้างด้วยวิธีอิเล็กทรอนิกส์ (e-bidding) ครั้งนี้ไม่เป็นการผูกมัดว่า กรมทางหลวงจะต้องจ้างหรือลงนามในสัญญา

เอกสารแนบท้ายเอกสารประกวดราคาอิเล็กทรอนิกส์ ข้อ ๑.๑๘

บัญชีรายละเอียดแนบท้ายประกาศ

เลขที่ คค ๐๖๑๒๖/eb/ /๒๕๖๖ ลงวันที่

จ้างก่อสร้างงานก่อสร้างทางหลวงผ่านย่านชุมชน ทางหลวงหมายเลข ๒๒๑๗ ตอน ด้านขุนทด - หนองกรด

ระหว่าง กม.๑+๘๐๐ - กม.๒+๔๓๐ ปริมาณงาน ๑ แห่ง

๓. หากมีข้อขัดข้องหรือสาเหตุประการใด ที่จะทำให้กรมทางหลวงไม่อาจรับเป็นคู่สัญญาเสนอราคาในการประกวดราคาจ้าง ด้วยวิธีประกวดราคาอิเล็กทรอนิกส์ (e-bidding) ครั้งนี้ได้ให้ความยินยอมว่าจะไม่เรียกร้องค่าเสียหายใด ๆ จากทางราชการ
๔. การเสนอราคางานสายนี้ใช้ระบบภาษีมูลค่าเพิ่ม โดยให้เสนอราคาเป็นราคาที่รวมภาษีมูลค่าเพิ่ม
๕. ถ้าการทำงานของผู้รับจ้างตามสัญญาเป็นเหตุให้บุคคลภายนอกได้รับความเสียหายด้วยเหตุละเมิด หรือเหตุใดก็ตามและกรมจะต้องเสียค่าสินไหมทดแทน และค่าใช้จ่ายอื่นๆ ไปเพื่อความรับผิดชอบของผู้รับจ้างดังกล่าวนี้ เป็นจำนวนเท่าใดก็ตีผู้รับจ้างยินยอมชดใช้แทนกรมทางหลวงทั้งสิ้น

(นายจিরพงษ์ เทพพิทักษ์)

ผู้อำนวยการสำนักงานทางหลวงที่ ๑๐

ปฏิบัติราชการแทน อธิบดีกรมทางหลวง

เอกสารแนบท้ายเอกสารประกวดราคาอิเล็กทรอนิกส์ ข้อ ๑.๑๙

เอกสารแนบท้ายประกวดราคาจ้างด้วยวิธีประกวดราคาอิเล็กทรอนิกส์

บัญชีรายการก่อสร้าง (ซึ่งรวมราคาค่าวัสดุ อุปกรณ์ แรงงาน ภาษีประเภทต่างๆ และกำไรไว้ด้วยแล้ว)

เลขที่ คค ๐๖๑๒๖/๑๖ /๒๕๖๖ ลงวันที่

จ้างก่อสร้างงานก่อสร้างทางหลวงผ่านย่านชุมชน ทางหลวงหมายเลข ๒๒๑๗ ตอน ด้านชุมชน ท.ระหว่าง กม.๑+๕๐๐ - กม.๒+๕๓๐ ปริมาณงาน ๑ แห่ง

รายการ	รายการและราคาต่อหน่วยเป็นตัวเลข	หน่วย	จำนวน	ราคาต่อหน่วยเป็นตัวเลข (บาท)	เป็นเงิน (บาท)
๑.	REMOVAL OF EXISTING ASPHALT CONCRETE SURFACE เป็นเงิน.....บาท.....	SQ.M.	๑๓๐		
๒.	REMOVAL OF EXISTING PIPE CULVERTS DIA. ๑.๘๐ M. เป็นเงิน.....บาท.....	M.	๓๐		
๓.	MILLING ๕ CM. DEPTH เป็นเงิน.....บาท.....	SQ.M.	๙๗๐		
๔.	CLEARING AND GRUBBING เป็นเงิน.....บาท.....	SQ.M.	๑๔,๗๐๐		
๕.	EARTH EXCAVATION เป็นเงิน.....บาท.....	CU.M.	๒,๕๐๐		
๖.	UNSUITABLE MATERIAL EXCAVATION เป็นเงิน.....บาท.....	CU.M.	๑,๕๐๐		

(Handwritten signature)

(นายจิระพงศ์ เทพพิทักษ์)

ผู้อำนวยการสำนักงานทางหลวงที่ ๑๐
ปฏิบัติราชการแทน อธิบดีกรมทางหลวง

เอกสารแนบท้ายเอกสารประกวดราคาอิเล็กทรอนิกส์ ข้อ ๑.๑๙

เอกสารแนบท้ายประกวดราคาจ้างด้วยวิธีประกวดราคาอิเล็กทรอนิกส์

บัญชีรายการก่อสร้าง (ซึ่งรวมราคาค่าวัสดุ อุปกรณ์ แรงงาน ภาษีประเภทต่างๆและกำไรไว้ด้วยแล้ว)

เลขที่ คค ๐๖๑๒๖/๑๖/ /๒๕๖๖ ลงวันที่

จ้างก่อสร้างงานก่อสร้างทางหลวงผ่านย่านชุมชน ทางหลวงหมายเลข ๒๒๑๗ ตอน ตำบลชุมชวด - ท้องกรวด ระหว่าง กม.๑+๘๐๐ - กม.๒+๔๓๐ ปริมาณงาน ๑ แห่ง

รายการ	รายการและราคาต่อหน่วยเป็นตัวเลขสื่อ	หน่วย	จำนวน	ราคาต่อหน่วยเป็นตัวเลข (บาท)	เป็นเงิน (บาท)
๗.	EARTH EMBANKMENT				
	เป็นเงิน.....บาท.....				
๘.	EARTH FILL IN MEDIAN AND ISLAND				
	เป็นเงิน.....บาท.....				
๙.	SELECTED MATERIAL A				
	เป็นเงิน.....บาท.....				
๑๐.	SOIL AGGREGATE SUBBASE				
	เป็นเงิน.....บาท.....				
๑๑.	CEMENT MODIFIED CRUSHED ROCK BASE				
	เป็นเงิน.....บาท.....				
๑๒.	PRIME COAT				
	เป็นเงิน.....บาท.....				
๑๓.	TACK COAT				
	เป็นเงิน.....บาท.....				

ว.ก.น.

(นายจิระพงศ์ เทพพิทักษ์)

ผู้อำนวยการสำนักงานหลวงที่ ๑๐
ปฏิบัติราชการแทน อธิบดีกรมทางหลวง

เอกสารแนบท้ายเอกสารประกวดราคาอิเล็กทรอนิกส์ ข้อ ๑.๑๙
เอกสารแนบท้ายประกวดราคาจ้างด้วยวิธีประกวดราคาอิเล็กทรอนิกส์

บัญชีรายการก่อสร้าง (ซึ่งรวมราคาค่าวัสดุ อุปกรณ์ แรงงาน ภาษีประเภทต่างๆและกำไรไว้ด้วยแล้ว)

เลขที่ คค ๐๖๑๒๖/๑๖/ /๒๕๖๖ ลงวันที่

จ้างก่อสร้างงานก่อสร้างทางหลวงผ่านย่านชุมชน ทางหลวงหมายเลข ๒๒๑๗ ตอน ด้านชุมชน ระหว่าง กม.๑+๘๐๐ - กม.๒+๔๓๐ ปริมาณงาน ๑ แห่ง

รายการ	รายการและราคาต่อหน่วยเป็นตัวเลข	หน่วย	จำนวน	ราคาต่อหน่วยเป็นตัวเลข (บาท)	เป็นเงิน (บาท)
๑๔.	ASPHALT CONCRETE LEVELLING COURSE	TON	๑๐		
	เป็นเงิน.....บาท.....				
๑๕.	ASPHALT CONCRETE BINDER COURSE ๕ CM. THICK	SQ.M.	๘,๖๔๐		
	เป็นเงิน.....บาท.....				
๑๖.	ASPHALT CONCRETE WEARING COURSE ๔ CM. THICK	SQ.M.	๑๓,๗๒๐		
	เป็นเงิน.....บาท.....				
๑๗.	WIDENING OF EXISTING PLANK GIRDER BRIDGE AT STA.๒+๐๘๔.๐๐ SPAN (๕X๙.๐๐)=๔๕.๐๐ M. ROADWAY WIDTH FROM ๙.๐๐ M. TO ๒๔.๐๐ M. AND NEW PC. PLANK GIRDER BRIDGE SPAN (๓X๘.๐๐)=๒๔.๐๐ M. ROADWAY WIDTH ๒๔.๐๐ M. SKEW ๔๕°, TRAFFIC BARRIER ๐.๕๐ M. BOTH SIDER	L.S.	๑		
	เป็นเงิน.....บาท.....				
๑๘.	BRIDGE APPROACH SLAB	SQ.M.	๓๕๕		
	เป็นเงิน.....บาท.....				

Handwritten signature

(นายจิระพงศ์ เทพพิทักษ์)

ผู้อำนวยการสำนักงานทางหลวงที่ ๑๐
ปฏิบัติราชการแทน อธิบดีกรมทางหลวง

เอกสารแนบท้ายเอกสารประกวดราคาอิเล็กทรอนิกส์ ข้อ ๑.๑๙

เอกสารแนบท้ายประกวดราคาจ้างด้วยวิธีประกวดราคาอิเล็กทรอนิกส์

บัญชีรายการก่อสร้าง (ซึ่งรวมราคาค่าวัสดุ อุปกรณ์ แรงงาน ภาษีประเภทต่างๆและกำไรไว้ด้วยแล้ว)

เลขที่ คค ๐๖๑๒๖/๑๖/ /๒๕๖๖ ลงวันที่

จ้างก่อสร้างงานก่อสร้างทางหลวงผ่านย่านชุมชน ทางหลวงหมายเลข ๒๒๑๗ ตอน ด้านชุมชน ระหว่าง กม.๑+๕๐๐ - กม.๒+๕๓๐ ปริมาณงาน ๑ แห่ง

รายการ	รายการและราคาต่อหน่วยเป็นดังหนังสือ	หน่วย	จำนวน	ราคาต่อหน่วยเป็นตัวเลข (บาท)	เป็นเงิน (บาท)
๑๙.	R.C. PIPE CULVERTS DIA. ๑.๐๐ M. CLASS ๒ เป็นเงิน.....บาท.....สตางค์ต่อหน่วย	M.	๒๕		
๒๐.	R.C. PIPE CULVERTS DIA. ๑.๐๐ M. CLASS ๓ เป็นเงิน.....บาท.....สตางค์ต่อหน่วย	M.	๑๗๕		
๒๑.	CONCRETE SLOPE PROTECTION เป็นเงิน.....บาท.....สตางค์ต่อหน่วย	SQ.M.	๒๐๐		
๒๒.	R.C. MANHOLE TYPE C FOR R.C.P DIA ๑.๐๐ M. WITH SPECIAL STEEL COVER เป็นเงิน.....บาท.....สตางค์ต่อหน่วย	EACH	๑๒		
๒๓.	SIDE DITCH LINING TYPE II เป็นเงิน.....บาท.....สตางค์ต่อหน่วย	SQ.M.	๒๐๐		
๒๔.	R.C. GUTTER เป็นเงิน.....บาท.....สตางค์ต่อหน่วย	M.	๑๗๕		
๒๕.	BARRIER CURB AND GUTTER เป็นเงิน.....บาท.....สตางค์ต่อหน่วย	M.	๗๐๐		

(นายจิระพงศ์ เทพพิทักษ์)

ผู้อำนวยการสำนักงานทางหลวงที่ ๑๐

ปฏิบัติราชการแทน อธิบดีกรมทางหลวง

เอกสารแนบท้ายเอกสารประกวดราคาอิเล็กทรอนิกส์ ข้อ ๑.๑๙
 เอกสารแนบท้ายประกวดราคาจ้างด้วยวิธีประกวดราคาอิเล็กทรอนิกส์
 บัญชีรายการก่อสร้าง (ซึ่งรวมราคาค่าวัสดุ อุปกรณ์ แรงงาน ภาษีประเภทต่างๆและกำไรไว้ด้วยแล้ว)
 เลขที่ คค ๐๖๑๒๖/eb/ /๒๕๖๖ ลงวันที่

จ้างก่อสร้างงานก่อสร้างทางหลวงผ่านย่านชุมชน ทางหลวงหมายเลข ๒๒๑๗ ตอน ด้านชุมชน - ทนองกราด ระหว่าง กม.๑+๕๐๐ - กม.๒+๕๓๐ ปริมาณงาน ๑ แห่ง

รายการ	รายการและราคาต่อหน่วยเป็นต้นหนังสือ	หน่วย	จำนวน	ราคาต่อหน่วยเป็นตัวเลข (บาท)	เป็นเงิน (บาท)
๒๖.	BARRIER CURB ON EXISTING PAVEMENT เป็นเงิน.....บาท.....	M.	๑๔๐		
๒๗.	SINGLE SLOPE CONCRETE BARRIER TYPE II เป็นเงิน.....บาท.....	M.	๑๕๒		
๒๘.	APPROACH SINGLE SLOPE CONCRETE BARRIER TYPE C เป็นเงิน.....บาท.....	EACH	๒		
๒๙.	R.C. SLAB ๖ CM. THICK เป็นเงิน.....บาท.....	SQ.M.	๗๐๐		
๓๐.	ROADWAY LIGHTING ๙.๐๐ M. (MOUNTING HEIGHT) TAPERED STEEL POLE SINGLE BRACKET WITH HIGH PRESSURE SODIUM LAMPS ๒๕๐ WATTS , CUT-OFF เป็นเงิน.....บาท.....	EACH	๕		
๓๑.	ROADWAY LIGHTING ๙.๐๐ M. (MOUNTING HEIGHT) TAPERED STEEL POLE DOUBLE BRACKET WITH HIGH PRESSURE SODIUM LAMPS ๒๕๐ WATTS , CUT-OFF เป็นเงิน.....บาท.....	EACH	๑๒		

W.P.S.
 (นายจิระพงศ์ เทพพิทักษ์)
 ผู้อำนวยการสำนักงานทางหลวงที่ ๑๐
 ปฏิบัติราชการแทน อธิบดีกรมทางหลวง

เอกสารแนบท้ายเอกสารประกวดราคาอิเล็กทรอนิกส์ ข้อ ๑.๑๙
 เอกสารแนบท้ายประกวดราคาจ้างด้วยวิธีประกวดราคาอิเล็กทรอนิกส์

บัญชีรายการก่อสร้าง (ซึ่งรวมราคาค่าวัสดุ อุปกรณ์ แรงงาน ภาษีประเภทต่างๆและกำไรไว้ด้วยแล้ว)

เลขที่ คค ๐๖๑๒๖/๑๖/ /๒๕๖๖ ลงวันที่

จ้างก่อสร้างงานก่อสร้างทางหลวงผ่านย่านชุมชน ทางหลวงหมายเลข ๒๒๑๗ ตอน ด้านชุมชน - หนองกรด ระหว่าง กม.๑+๕๐๐ - กม.๒+๕๓๐ ปริมาณงาน ๑ แห่ง

รายการ	รายการและราคาต่อหน่วยเป็นตัวเลข	หน่วย	จำนวน	ราคาต่อหน่วยเป็นตัวเลข (บาท)	เป็นเงิน (บาท)
๓๒.	RELOCATION OF EXISTING ROADWAY LIGHTING (SINGLE BRACKET) เป็นเงิน.....บาท.....ติดตั้งต่อหน่วย	EACH	๘		
๓๓.	ค่าธรรมเนียมการไฟฟ้าและค่าหม้อแปลง เป็นเงิน.....บาท.....ติดตั้งต่อหน่วย	L.S.	๑		
๓๔.	THERMOPLASTIC PAINT (WHITE) เป็นเงิน.....บาท.....ติดตั้งต่อหน่วย	SQ.M.	๓๓๐		
๓๕.	THERMOPLASTIC PAINT (YELLOW) เป็นเงิน.....บาท.....ติดตั้งต่อหน่วย	SQ.M.	๓๒๕		
๓๖.	CURB MARKING เป็นเงิน.....บาท.....ติดตั้งต่อหน่วย	SQ.M.	๑๕๐		
๓๗.	TRAFFIC MANAGEMENT DURING CONSTRUCTION เป็นเงิน.....บาท.....ติดตั้งต่อหน่วย	L.S.	๑		
รวมทั้งสิ้น					

ราคารวมทั้งสิ้นเป็นตัวเลข ()

(ลงชื่อ)

ผู้เสนอราคา

(ลายเซ็น)
 (นายจิระพงศ์ เทพพิทักษ์)

ผู้อำนวยการสำนักงานหลวงที่ ๑๐
 ปฏิบัติราชการแทน อธิบดีกรมทางหลวง

)

(

เอกสารแนบท้ายเอกสารประกวดราคาอิเล็กทรอนิกส์ ข้อ ๑.๑๙

เอกสารแนบท้ายประกวดราคาจ้างด้วยวิธีประกวดราคาอิเล็กทรอนิกส์

บัญชีรายการก่อสร้าง (ซึ่งรวมราคาค่าวัสดุ อุปกรณ์ แรงงาน ภาษีประเภทต่างๆและกำไรไว้ด้วยแล้ว)

เลขที่ คค ๐๖๒๒๖/๒๖ /๒๕๖๖ ลงวันที่

จ้างก่อสร้างงานก่อสร้างทางหลวงผ่านย่านชุมชน ทางหลวงหมายเลข ๒๒๑๗ ตอน ด้านขุนทด - ท้องกราด ระหว่าง กม.๑+๕๐๐ - กม.๒+๕๓๐ ปริมาณงาน ๑ แห่ง

หมายเหตุ

๑. ภายในระยะเวลาที่แสดงไว้ในบัญชี ผู้ว่าจ้างมีสิทธิที่จะกำหนดให้ทำงานในตอนใด กว้างเท่าใด หรือเว้นตอนใด ตามความจำเป็นและเพิ่มเติมตอนต้นหรือตอนปลาย ภายในระยะเวลาไม่เกินด้านละ ๕ กิโลเมตร เพื่อให้ได้ปริมาณงานตามที่กำหนดไว้ในสัญญา

๒. ในการประกวดราคาจ้างด้วยวิธีประกวดราคาอิเล็กทรอนิกส์ (e-bidding) ครั้งนี้ไม่เป็นการผูกมัดว่า กรมทางหลวงจะต้องจ้างหรือลงนามในสัญญา

๓. หากมีข้อขัดข้องหรือสาเหตุประการใด ที่จะทำให้กรมทางหลวงไม่อาจรับเป็นผู้สัญญา ในการประกวดราคาจ้างด้วยวิธีประกวดราคาอิเล็กทรอนิกส์ (e-bidding) ครั้งนี้ได้ความยินยอมว่าจะไม่เรียกร้องค่าเสียหายใด ๆ จากทางราชการ

๔. ผู้รับจ้างจะต้องจัดทำ จัดทำ และติดตั้งเครื่องหมายควบคุมการจราจรชั่วคราวในงนก่อนสร้างตามกรมทางหลวง เพื่อความสะดวกและปลอดภัย

ในการควบคุมงานจนกว่างานจะแล้วเสร็จสมบูรณ์ตามสัญญา และกรมทางหลวงจะจ่ายค่าจ้างตามรายละเอียดตามประกาศ

๕. ในการก่อสร้างให้ปฏิบัติตามรายละเอียดข้อกำหนดการก่อสร้างทางหลวง เล่มที่ ๑ และ เล่มที่ ๒ และเงื่อนไขตามแบบ

๖. ในระหว่างดำเนินการก่อสร้าง ผู้รับจ้างจะต้องจัดให้มีการจราจรผ่านได้โดยสะดวกและปลอดภัย โดยอยู่ในดุลยพินิจของนายช่างโครงการฯ และให้ติดตั้งป้ายเครื่องหมายและสัญญาณจราจร ตามแบบของกรมทางหลวง ของสำนักงานคณะกรรมการป้องกันอุบัติภัยแห่งชาติ ประกาศเจ้าพนักงานจราจรที่ ๑/๒๕๒๗

เรื่องการขุดหลุมงานปลูก ปัก หรือวางของเกาะไว้ในทางสาธารณะ

๗. การเสนอราคาค่างานทางสายนี้ใช้ระบบภาษีมูลค่าเพิ่ม โดยให้เสนอราคาที่รวมภาษีมูลค่าเพิ่มแล้ว และให้แนบสำเนาภาพถ่ายใบทะเบียนภาษีมูลค่าเพิ่มแบบ

ภพ.๒๐ มาพร้อมใบเสนอราคาด้วยเสมอ

๘. ผู้เสนอราคาต้องเสนอราคาต่อหน่วยเป็นตัวหนังสือทุกรายการด้วย

(นายจิระพงษ์ เทพพิทักษ์)

ผู้อำนวยการสำนักงานหลวงที่ ๑๐

ปฏิบัติราชการแทน อธิบดีกรมทางหลวง

บริษัท/ห้าง

วันที่

เดือน

พ.ศ. ๒๕๖๖

เอกสารแนบท้ายประกาศประกวดราคาจ้างก่อสร้างด้วยวิธีประกวดราคาอิเล็กทรอนิกส์ (e-bidding)

ข้อ ๑.๒๑

การจ้างช่วง

ประกาศ เลขที่ คค ๐๖๑๒๖/eb/ /๒๕๖๖ ลงวันที่

ภายหลังจากได้มีการลงนามสัญญาจ้างแล้ว ห้ามผู้รับจ้างเองงานทั้งหมดหรือแต่บางส่วนตามสัญญาไปจ้างช่วงให้ผู้อื่นทำอีกทอดหนึ่ง เว้นแต่การจ้างช่วงงานแต่บางส่วนที่ได้รับอนุญาตเป็นหนังสือจากผู้ว่าจ้างแล้ว การที่ผู้ว่าจ้างได้อนุญาตให้จ้างช่วงงานแต่บางส่วนดังกล่าวนี้ ไม่เป็นเหตุให้ผู้รับจ้างหลุดพ้นจากความรับผิดชอบหรือพันธะหน้าที่ตามสัญญา และผู้รับจ้างจะยังคงต้องรับผิดชอบในความผิดและความประมาทเลินเล่อของผู้รับจ้างช่วงหรือของตัวแทนหรือลูกจ้างของผู้รับจ้างช่วงนั้นทุกประการ

กรณีผู้รับจ้างไปจ้างช่วงงานแต่บางส่วน โดยฝ่าฝืนความในวรรคหนึ่ง ผู้รับจ้างต้องชำระค่าปรับให้แก่ผู้ว่าจ้างเป็นจำนวนเงินในอัตราร้อยละ ๑๒ (สิบสอง) ของวงเงินของงานที่จ้างช่วงตามสัญญา ทั้งนี้ไม่ตัดสิทธิผู้ว่าจ้างในการบอกเลิกสัญญา

(นายจिरพงษ์ เทพพิทักษ์)

ผู้อำนวยการสำนักงานทางหลวงที่ ๑๐
ปฏิบัติราชการแทน อธิบดีกรมทางหลวง

เอกสารแนบท้ายประกาศประกวดราคาจ้างก่อสร้างด้วยวิธีประกวดราคาอิเล็กทรอนิกส์ (e-bidding) ข้อ ๑.๒๒

รายละเอียดและหลักเกณฑ์งานบริหารการจราจรในระหว่างการก่อสร้าง

ประกาศที่ คค ๐๖๑๒๖/eb/ / ๒๕๖๖ ลงวันที่

๑. การกำหนดชนิดและอุปกรณ์ควบคุมการจราจร

ผู้รับจ้างจะต้องจัดเตรียมและติดตั้งป้ายจราจรในพื้นที่ที่มีการก่อสร้าง หรือบูรณะทาง หรือสะพาน ตามคู่มือการใช้อุปกรณ์ควบคุมการจราจรบริเวณพื้นที่ก่อสร้าง ของกรมทางหลวง

๒. ความรับผิดชอบของผู้รับจ้าง

๒.๑ ผู้รับจ้างจะต้องจัดทำแผนปฏิบัติงานความปลอดภัยในการทำงานอย่างละเอียดและชัดเจนให้ สอดคล้องกับระบบการจัดการความปลอดภัยในการทำงานก่อสร้างแล้วเสนอต่อผู้ควบคุมงานเพื่อพิจารณาให้ความ เห็นชอบก่อนดำเนินการก่อสร้าง

๒.๒ ผู้รับจ้างต้องปฏิบัติตามแผนปฏิบัติงานที่ได้เสนอไว้กับผู้ว่าจ้างอย่างเคร่งครัดและสอดคล้อง กับกฎหมายและระเบียบที่กำหนดไว้ พร้อมรายงานผลการดำเนินงานตามแผนดังกล่าวให้ผู้ควบคุมงานรับทราบอย่าง น้อยเดือนละ ๑ ครั้ง

๒.๓ อุปกรณ์ควบคุมการจราจรที่ผู้รับจ้างนำมาติดตั้งระหว่างก่อสร้างเป็นสมบัติของผู้รับจ้าง

๒.๔ อุปกรณ์ควบคุมการจราจรที่ผู้รับจ้างได้รับเงินค่างานไปแล้ว ถ้าหากเกิดการชำรุดหรือเสียหาย อันเนื่องมาจากสาเหตุใดก็ตาม ผู้รับจ้างจะต้องรีบจัดทำหรือจัดหาติดตั้งทดแทนให้อยู่ในสภาพเรียบร้อยสมบูรณ์ ทันทีเมื่อตรวจพบ

๒.๕ ผู้รับจ้างต้องจัดการให้ป้ายอยู่ในสภาพที่ดีและครบถ้วนตามคู่มือการใช้อุปกรณ์ควบคุมการจราจร บริเวณพื้นที่งานก่อสร้าง ของกรมทางหลวง และพร้อมที่จะให้ผู้ว่าจ้างตรวจสอบความเรียบร้อยตลอดเวลา

๒.๖ หากเกิดอุบัติเหตุใด ๆ ในพื้นที่และเส้นทางที่ได้รับมอบพื้นที่ทำงานจากผู้ว่าจ้างไปดำเนินการแล้ว ผู้รับจ้างต้องรับผิดชอบในผลแห่งอุบัติเหตุที่นั้นแต่เพียงฝ่ายเดียวทั้งทางแพ่งและทางอาญา

๓. การกำกับดูแลและตรวจสอบของผู้ควบคุมงาน

๓.๑ เพื่อให้เป็นไปตามมาตรการป้องกันและควบคุมอุบัติเหตุในงานก่อสร้างของรัฐ ผู้ควบคุมงานจะต้อง เป็นผู้กำกับดูแล และตรวจสอบการปฏิบัติงานของผู้รับจ้างให้เป็นไปตามแผนปฏิบัติงานความปลอดภัยที่ได้เสนอไว้ ก่อนเริ่มงาน

๓.๒ ผู้ควบคุมงานต้องคอยกำกับดูแลและตรวจสอบอุปกรณ์ควบคุมการจราจรที่ผู้รับจ้างติดตั้งไว้ให้อยู่ใน สภาพดีและสมบูรณ์ตลอดเวลา เมื่อพบว่ามีการชำรุดหรือสูญหายให้แจ้งเป็นลายลักษณ์อักษร ให้ผู้รับจ้างทราบเพื่อ จัดหาทดแทนทันที

๓.๓ อุปกรณ์ควบคุมการจราจรที่ติดตั้งไว้ ถ้าผู้ควบคุมงานเห็นว่าอุปกรณ์ควบคุมการจราจรใดมีความ จำเป็นต้องติดตั้งเพิ่มเติม หรือหมดความจำเป็นสำหรับจุดนั้นให้แจ้งผู้รับจ้างดำเนินการ

๔. หลักเกณฑ์การคิดค่านวมและจ่ายค่างาน

๔.๑ กรมทางหลวงจะจ่ายค่างานบริหารการจราจรในระหว่างการก่อสร้างเป็นแบบเหมาจ่าย

๔.๒ กรมทางหลวงจะจ่ายค่างานบริหารการจราจรในระหว่างการก่อสร้างเป็นสองส่วน ดังนี้

๔.๒.๑ ส่วนที่หนึ่งจะจ่ายให้ไม่เกินร้อยละ ๗๐ ของราคาแผนป้ายและวัสดุอุปกรณ์ที่ผู้รับจ้างได้ จัดเตรียมและประกอบเรียบร้อยในเขตก่อสร้างพร้อมที่จะใช้งานตามหลักฐานการสั่งซื้อหรือจ้างผลิต แต่ต้องไม่เกินร้อยละ ๕๐ ของรายการค่างานบริหารการจราจรในระหว่างการก่อสร้างตามสัญญา

๔.๒.๒ ส่วนที่สองจะแบ่งจ่ายให้ในทุกงวดงานเป็นเปอร์เซ็นต์ โดยคำนวณตามเปอร์เซ็นต์เต็มของผลงานทั้งโครงการที่ทำได้ในงวดนั้น ๆ และจ่ายให้ครึ่งหนึ่งของเปอร์เซ็นต์ผลงานที่ทำได้ ทั้งนี้จะจ่ายให้ครบ ๑๐๐ เปอร์เซ็นต์ เมื่องานโครงการแล้วเสร็จตามสัญญา

๔.๓ ค่างานบริหารการจราจรที่แบ่งจ่ายในแต่ละงวดเป็นส่วนหนึ่งของทุกรายการค่างานในงวดนั้น ในกรณีที่อุปกรณ์ควบคุมการจราจรชำรุดหรือสูญหายไม่เป็นไปตามคู่มือการใช้อุปกรณ์ควบคุมการจราจรบริเวณพื้นที่ก่อสร้างของกรมทางหลวง ถือว่างานในงวดนั้นยังไม่เรียบร้อยตามสัญญา ผู้ว่าจ้างสงวนสิทธิ์ที่จะไม่ตรวจรับงานก่อสร้างในงวดนั้น จนกว่าผู้รับจ้างจะดำเนินการติดตั้งอุปกรณ์ควบคุมการจราจรให้เป็นไปตามคู่มือการใช้อุปกรณ์ควบคุมการจราจรบริเวณพื้นที่ก่อสร้าง ของกรมทางหลวง และผู้รับจ้างจะไม่เรียกร้องค่าเสียหายใด ๆ จากกรณีดังกล่าวจากผู้ว่าจ้าง การจ่ายค่างานส่วนที่เหลือในครั้งต่อไปนอกจากจะถูกระงับแล้ว ถ้าหากยังมีความจำเป็นที่จะต้องใช้อุปกรณ์ควบคุมการจราจรนั้นต่อไปอีก ผู้ว่าจ้างจะจัดหาทดแทนโดยผู้รับจ้างเป็นผู้รับผิดชอบค่าใช้จ่ายในการนี้ทั้งสิ้น

หมายเหตุ ให้ผู้รับจ้างถือปฏิบัติตามคู่มือเครื่องหมายควบคุมการจราจรในงานก่อสร้าง งานบูรณะ และงานบำรุงรักษาทางหลวงแผ่นดิน ฉบับปี พ.ศ. ๒๕๖๑



(นายจิระพงศ์ เทพพิทักษ์)

ผู้อำนวยการสำนักงานทางหลวงที่ ๑๐
ปฏิบัติราชการแทน อธิบดีกรมทางหลวง

เอกสารแนบท้ายประกวดราคาจ้างก่อสร้างด้วยวิธีประกวดราคาอิเล็กทรอนิกส์ ข้อ ๑ (๑.๒๓)

การให้ข่าวสารเกี่ยวกับการก่อสร้าง

แบบแผนป้ายประชาสัมพันธ์งานก่อสร้างที่ผู้รับจ้างจะต้องจัดทำและติดตั้งตามมติ

กรม. ที่ นร.๐๕๐๕/ว ๒๗ ลงวันที่ ๒๘ มกราคม ๒๕๕๑

ประกาศ เลขที่ คค ๐๖๑๒๖/eb/ /๒๕๖๖ ลงวันที่

ประกาศ



ชื่อหน่วยงาน แขวงทางหลวงนครราชสีมาที่ ๒
ถนนสุรนารายณ์ ตำบลในเมือง อำเภอเมืองนครราชสีมา
จังหวัดนครราชสีมา โทร. ๐๔๔ - ๒๔๒๐๔๗

โครงการ ประกวดราคาจ้างก่อสร้างงานก่อสร้างทางหลวงผ่านย่านชุมชน ทางหลวงหมายเลข ๒๒๑๗
ตอน ด้านขุนทด - หนองกรด ระหว่าง กม.๑+๘๐๐ - กม.๒+๔๓๐ ปริมาณงาน ๑ แห่ง

ผู้รับจ้าง บริษัท, ห้าง.....ที่อยู่.....
โทร.....โทรสาร.....
สัญญาจ้างเลขที่เริ่มต้น.....สิ้นสุด.....
ระยะเวลาก่อสร้าง.....วัน

วงเงินค่าก่อสร้าง.....บาท
ผู้ควบคุมงาน ๑.....โทร.....๒.....โทร.....
๓.....โทร.....๔.....โทร.....
สำนักงานสนาม โทร.....โทรสาร.....
เจ้าหน้าที่บริษัท/วิศวกรผู้รับจ้าง ๑.....โทร.....
๒.....โทร.....

กำลังก่อสร้างด้วยเงินภาษีอากรของประชาชน

หมายเหตุ งานก่อสร้างขนาดใหญ่ แผ่นป้ายขนาด ๒.๔๐x๓.๖๐ เมตร ขนาดอักษรโตพอสมควรเห็นได้
ชัดเจน (ใช้พื้นป้ายสีน้ำเงิน ตัวหนังสือสีขาว) ณ จุดเริ่มต้นและจุดสิ้นสุดงานก่อสร้างอย่างน้อย ๒ จุด
โดยให้ผู้ควบคุมงานเป็นผู้กำหนดจุดติดตั้ง และดำเนินการให้แล้วเสร็จก่อนลงมือทำงาน

(นายจิระพงศ์ เทพพิทักษ์)

ผู้อำนวยการสำนักงานทางหลวงที่ ๑๐
ปฏิบัติราชการแทน อธิบดีกรมทางหลวง

เอกสารแนบท้ายประกาศประกวดราคาจ้างก่อสร้างด้วยวิธีประกวดราคาอิเล็กทรอนิกส์ (e-bidding)

ข้อ ๑.๒๔

งานจัดทำเครื่องหมายจราจรบนผิวทาง (การตีเส้น, ลูกศร, ชีตเขียนข้อความ)

ตามประกาศฯ เลขที่ คค ๐๖๑๒๖/eb/

/๒๕๖๖ ลงวันที่

๑. สีจราจร (Traffic Paint)

ต้องเป็นผลิตภัณฑ์ที่ผลิตในประเทศไทย ซึ่งแสดงเครื่องหมายมาตรฐานผลิตภัณฑ์อุตสาหกรรม มอก. ๔๑๕ - ๒๕๔๘ สีจราจร ไวท์ที่ผลิตภัณฑ์ และต้องผลิตจากโรงงานที่ได้รับการรับรองคุณภาพตามมาตรฐาน ข้อกำหนด มอก. ๙๐๐๒ หรือ มอก.๙๐๐๑ : ๒๐๐๘

๒. วัสดุเทอร์โมพลาสติก (Thermoplastic)

ต้องเป็นผลิตภัณฑ์ที่ผลิตในประเทศไทย ซึ่งแสดงเครื่องหมายมาตรฐานผลิตภัณฑ์อุตสาหกรรม มอก. ๕๔๒ - ๒๕๔๙ วัสดุเทอร์โมพลาสติกสะท้อนแสงสำหรับทำเครื่องหมายบนผิวทาง ไวท์ที่ผลิตภัณฑ์ และต้องผลิตจากโรงงานที่ได้รับการรับรองคุณภาพตามมาตรฐานข้อกำหนด มอก. ๙๐๐๒ หรือ มอก.๙๐๐๑ : ๒๐๐๘

๓. ลูกแก้ว (Glass Bead)

ต้องเป็นผลิตภัณฑ์ที่ผลิตในประเทศไทย ซึ่งแสดงเครื่องหมายมาตรฐานผลิตภัณฑ์อุตสาหกรรม มอก. ๕๔๓ - ๒๕๕๐ ลูกแก้วที่ใช้กับวัสดุทำเครื่องหมายบนผิวทาง ประเภท ๒ หรือ ประเภท ๓ ไวท์ที่ผลิตภัณฑ์ และต้องผลิตจากโรงงานที่ได้รับการรับรองคุณภาพตามมาตรฐานข้อกำหนด มอก. ๙๐๐๒ หรือ มอก.๙๐๐๑ : ๒๐๐๘ (กรณีที่มีผู้ได้รับการรับรองระบบคุณภาพเกิน ๓ ราย)

๔. วัสดุรองพื้น (Tack Coat หรือ Primer)

ก่อนลงวัสดุเทอร์โมพลาสติก ผู้รับจ้างต้องลงวัสดุรองพื้นก่อน วัสดุรองพื้นต้องเป็นผลิตภัณฑ์ที่มีคุณลักษณะตามข้อกำหนดของผู้ผลิตวัสดุเทอร์โมพลาสติกที่ใช้แต่ละยี่ห้อ

๕. ผู้รับจ้าง ต้องแจ้งยี่ห้อและผู้ผลิตวัสดุ ที่จะใช้ในงานจ้างตามสัญญา และต้องส่งสำเนาใบอนุญาตแสดงเครื่องหมายมาตรฐานผลิตภัณฑ์อุตสาหกรรมและสำเนาใบรับรองระบบคุณภาพ ตามมาตรฐานข้อกำหนด ให้ผู้ว่าจ้างทราบเป็นหลักฐานก่อนลงมือทำงานตามสัญญา

๖. ผู้รับจ้าง ต้องแจ้งปริมาณวัสดุที่จะใช้ในงานจ้างตามสัดส่วนของปริมาณงานที่ต้องใช้ตามสัญญา เพื่อให้ผู้ว่าจ้างจะได้ตรวจสอบเห็นชอบก่อนลงมือทำงาน และต้องส่งสำเนาดัชนีฉบับใบกำกับภาษี (คู่ฉบับจริง) ออกโดยเจ้าของผลิตภัณฑ์ หรือตัวแทนจำหน่ายที่มีหนังสือแต่งตั้งจากเจ้าของผลิตภัณฑ์ของวัสดุที่ใช้งาน พร้อมระบุเลขที่สัญญาลงไปด้วย

๗. การทดสอบวัสดุ ที่ใช้ในการจัดทำเครื่องหมายจราจรบนผิวทาง ให้ดำเนินการตามบันทึกสำนักวิเคราะห์และตรวจสอบที่เกี่ยวข้องต่อไป

๘. ผู้รับจ้าง ต้องส่งสำเนาดัชนีฉบับใบเสร็จรับเงิน (คู่ฉบับจริง) ออกโดยเจ้าของผลิตภัณฑ์หรือตัวแทนจำหน่าย ที่มีหนังสือแต่งตั้งจากเจ้าของผลิตภัณฑ์ของวัสดุที่ใช้งานพร้อมระบุเลขที่สัญญาลงไปด้วย ให้กรรมการตรวจการจ้าง ตรวจสอบก่อนการตรวจรับผลงานจ้าง หากผู้รับจ้างไม่ดำเนินการดังกล่าวข้างต้นถือว่า ผู้รับจ้างผิดเงื่อนไขในสาระสำคัญ ผู้ว่าจ้างจะไม่จ่ายเงินค่างานให้

(นายจิระพงศ์ เทพพิทักษ์)

ผู้อำนวยการสำนักงานทางหลวงที่ ๑๐
ปฏิบัติราชการแทน อธิบดีกรมทางหลวง

เอกสารแนบท้ายประกาศประกวดราคาจ้างก่อสร้างด้วยวิธีประกวดราคาอิเล็กทรอนิกส์ (e-bidding)

ข้อ ๑.๒๕

เอกสารแนบท้ายเอกสารประกวดราคาจ้างด้วยวิธีประกวดราคาอิเล็กทรอนิกส์

เงื่อนไขงานก่อสร้างที่มีการเปลี่ยนแปลงหรือเพิ่ม-ลดจุดก่อสร้าง

ตามประกาศฯ เลขที่ คค ๐๖๑๒๖/eb/

/๒๕๖๖ ลงวันที่

อนุสนธิสัญญาจ้างเหมาตามสัญญา ข้อ ๔ ก. ค่าจ้างและการจ่ายเงิน (สำหรับสัญญาที่เป็นราคาต่อหน่วย) กรณีงานก่อสร้างที่มีการเปลี่ยนแปลงหรือเพิ่ม-ลด จุดก่อสร้าง และกรณี ได้ระบุข้อความว่า “ภายในระหว่างหลัก กิโลเมตรที่กำหนดไว้ในแบบ อาจจะทำหนดให้กระทำตอนใด หรือเว้นตอนใด ได้ตามความเหมาะสม หรืออาจ กำหนดให้ทำการเพิ่มเติมตอนต้นหรือตอนปลาย ภายในระยะทางไม่เกิน ๕ กิโลเมตร เพื่อให้ได้ปริมาณงาน ตามที่กำหนดไว้ ” ไว้ในประกาศและสัญญาจ้าง และเมื่อดำเนินการตามสัญญาในสนามจำเป็นต้องเลื่อนจุด ดำเนินการให้เหมาะสมกับสภาพความเสียหายจริง ให้ปริมาณงานครบจำนวนตามระบุในสัญญา โดยมีใช่เป็นการ เปลี่ยนแปลงสถานที่ดำเนินการอำนาจอนุมัติเป็นของหัวหน้าหน่วยงานเจ้าของสัญญา ตามระเบียบว่าด้วยการ บริหารงบประมาณ พ.ศ. ๒๕๕๘ และฉบับแก้ไขปี พ.ศ.๒๕๕๔ ข้อ ๑๘ และ อ้างถึงหนังสือสำนักงานเลขานุการ กรม ที่ สลน.๓/๒๔๒๘ ลงวันที่ ๒๙ มิถุนายน ๒๕๕๔



(นายจิระพงศ์ เทพพิทักษ์)

ผู้อำนวยการสำนักงานทางหลวงที่ ๑๐

ปฏิบัติราชการแทน อธิบดีกรมทางหลวง

เอกสารแนบท้ายเอกสารประกวดราคา

หนังสือมอบอำนาจ

ตามประกาศ เลขที่ คค ๐๖๑๒๖/eb/

/๒๕๖๖ ลงวันที่

ที่

ทำที่

วันที่.....เดือน.....พ.ศ.....

เรียน

ข้าพเจ้า (บริษัท, ห้าง, ร้าน)

โดย (นาย, นาง, นางสาว)ผู้มีอำนาจกระทำการแทน

(บริษัท, ห้าง, ร้าน) มอบอำนาจให้ (นาย, นาง, นางสาว).....

อายุ.....ปี ตั้งบ้านเรือนอยู่เลขที่.....หมู่.....ตรอก/ซอย.....ถนน.....

แขวง/ตำบล.....เขต/อำเภอ.....จังหวัด.....

ถือบัตรประจำตัวประชาชนเลขที่ ออกให้ ณ

เมื่อวันที่ หมดอายุวันที่

เกี่ยวข้องกับ ของ (บริษัท, ห้าง, ร้าน) เป็นผู้มีอำนาจทำการ

ดังต่อไปนี้.....

.....

.....

.....

.....

.....

.....

.....

.....

.....

.....

.....

.....

.....

.....

.....

.....

.....

.....

.....

.....

.....

.....

.....

ลงชื่อ.....ผู้มอบอำนาจ

(.....)

ลงชื่อ.....ผู้รับมอบอำนาจ

(.....)

ลงชื่อ.....พยาน

(.....)

(นายจิระพงศ์ เทพพิทักษ์)

ผู้อำนวยการสำนักงานทางหลวงที่ ๑๐

ปฏิบัติราชการแทน อธิบดีกรมทางหลวง

ลงชื่อ.....พยาน

(.....)