

## ร่างขอบเขตของงาน

### งานประกวดราคาอิเล็กทรอนิกส์ (Electronic Bidding: e-bidding)

แผนรายประมาณการ ประจำปีงบประมาณ พ.ศ. ๒๕๖๖ โครงการก่อสร้างโครงข่ายทางหลวงแผ่นดิน รหัสงาน ๑๒๑๐๐ กิจกรรมก่อสร้างเพิ่มประสิทธิภาพทางหลวง งานก่อสร้างเพิ่มประสิทธิภาพทางหลวงทางหลวงหมายเลข ๒๒๓๕ ตอน หนองสาหร่าย - หนองสองห้อง ระหว่าง กม.๔+๓๐๐ - กม.๖+๓๐๐ ปริมาณงาน ๑ แห่ง วงเงินงบประมาณ ๓๕,๐๐๐,๐๐๐.๐๐ บาท (สามสิบล้านบาทถ้วน) สายทางในความควบคุมของแขวงทางหลวงนครราชสีมาที่ ๒ โดยจะดำเนินการหาตัวผู้รับจ้างด้วยวิธีประกวดราคาอิเล็กทรอนิกส์ (Electronic Bidding : e-bidding)

#### ๑. ความเป็นมา

เนื่องจากทางหลวงสายดังกล่าว มีปริมาณการจราจรสูง เป็นเส้นทางคมนาคมสายหลักที่ราษฎรในพื้นที่ใช้ในการเดินทางขนส่งผลผลิตทางการเกษตรและอุตสาหกรรม สองข้างทางเป็นย่านชุมชน ผิวจราจรและคันทางคับแคบ ดังนั้นเพื่อให้สามารถรองรับปริมาณจราจรสูงขึ้น และการเติบโตของย่านชุมชน จึงเห็นสมควรปรับปรุงบริเวณดังกล่าวเพื่อความสะดวกและปลอดภัยให้กับผู้ใช้ทาง

#### ๒. วัตถุประสงค์

กรมทางหลวง โดยสำนักงานทางหลวงที่ ๑๐ (นครราชสีมา) มีความประสงค์จะประกวดราคาจ้างก่อสร้างงานก่อสร้างเพิ่มประสิทธิภาพทางหลวง ทางหลวงหมายเลข ๒๒๓๕ ตอน หนองสาหร่าย - หนองสองห้อง ระหว่าง กม.๔+๓๐๐ - กม.๖+๓๐๐ ปริมาณงาน ๑ แห่ง โดยจะดำเนินการหาตัวผู้รับจ้างด้วยวิธีประกวดราคาอิเล็กทรอนิกส์ (Electronic Bidding: e-bidding)

#### ๓. ผู้ยื่นข้อเสนอจะต้องมีคุณสมบัติ ดังต่อไปนี้

- ๓.๑ มีความสามารถตามกฎหมาย
- ๓.๒ ไม่เป็นบุคคลล้มละลาย
- ๓.๓ ไม่อยู่ระหว่างเลิกกิจการ
- ๓.๔ ไม่เป็นบุคคลซึ่งอยู่ระหว่างถูกระงับการยื่นข้อเสนอหรือทำสัญญากับหน่วยงานของรัฐไว้ชั่วคราว เนื่องจากเป็นผู้ที่ไม่ผ่านเกณฑ์การประเมินผลการปฏิบัติงานของผู้ประกอบการตามระเบียบที่รัฐมนตรีว่าการกระทรวงการคลังกำหนดตามที่ประกาศเผยแพร่ในระบบเครือข่ายสารสนเทศของกรมบัญชีกลาง
- ๓.๕ ไม่เป็นบุคคลซึ่งถูกระงับชื่อไว้ในบัญชีรายชื่อผู้ทำงานและได้แจ้งเวียนชื่อให้เป็นผู้ทำงานของหน่วยงานของรัฐในระบบเครือข่ายสารสนเทศของกรมบัญชีกลาง ซึ่งรวมถึงนิติบุคคลที่ผู้ทำงานเป็นหุ้นส่วนผู้จัดการ กรรมการผู้จัดการ ผู้บริหาร ผู้มีอำนาจในการดำเนินงานในกิจการของนิติบุคคลนั้นด้วย
- ๓.๖ มีคุณสมบัติและไม่มีลักษณะต้องห้ามตามที่คณะกรรมการนโยบายการจัดซื้อจัดจ้างและการบริหารพัสดุภาครัฐกำหนดในราชกิจจานุเบกษา
- ๓.๗ เป็นนิติบุคคลผู้มีอาชีพรับจ้างงานที่ประกวดราคาอิเล็กทรอนิกส์ดังกล่าว

๓.๘ ไม่เป็นผู้มีผลประโยชน์ร่วมกันกับผู้ยื่นข้อเสนอรายอื่นที่เข้ายื่นข้อเสนอให้แก่ สำนักงานทางหลวงที่ ๑๐ (นครราชสีมา) กรมทางหลวง ณ วันประกาศประกวดราคาอิเล็กทรอนิกส์ หรือไม่เป็นผู้กระทำการอันเป็นการขัดขวาง การแข่งขันอย่างเป็นธรรม ในการประกวดราคาอิเล็กทรอนิกส์ครั้งนี้

๓.๙ ไม่เป็นผู้ได้รับเอกสิทธิ์หรือความคุ้มกัน ซึ่งอาจปฏิเสธไม่ยอมขึ้นศาลไทย เว้นแต่รัฐบาล ของผู้ยื่น ข้อเสนอได้มีคำสั่งให้สละเอกสิทธิ์และความคุ้มกันเช่นนั้น

๓.๑๐ เป็นผู้ประกอบกิจการที่ขึ้นทะเบียนงานก่อสร้าง สาขางานก่อสร้างทาง ไม่น้อยกว่าชั้น ๔ ประเภท หลักเกณฑ์คุณสมบัติทั่วไป คุณสมบัติเฉพาะ และคุณสมบัติเฉพาะอื่นๆ หรือสาขางานก่อสร้างทางและสะพานพิเศษ ประเภทหลักเกณฑ์คุณสมบัติทั่วไป คุณสมบัติเฉพาะ และคุณสมบัติเฉพาะอื่น ๆ ไว้กับกรมบัญชีกลาง

๓.๑๑ ผู้ยื่นข้อเสนอต้องมีผลงานก่อสร้างประเภทเดียวกันกับงานที่ประกวดราคาจ้างก่อสร้างในวงเงินไม่ น้อยกว่า.....บาท (.....) และเป็นผลงานที่เป็นคู่สัญญา โดยตรงกับหน่วยงานของรัฐ หรือหน่วยงานเอกชนที่กรมฯ เชื่อถือ

ผู้ยื่นข้อเสนอที่ยื่นข้อเสนอในรูปแบบของ "กิจการร่วมค้า" ต้องมีคุณสมบัติ ดังนี้

กรณีที่ข้อตกลงฯ กำหนดให้ผู้เข้าร่วมค้ารายใดรายหนึ่งเป็นผู้เข้าร่วมค้าหลัก ข้อตกลงฯ จะต้องมีการ กำหนดสัดส่วนหน้าที่ และความรับผิดชอบในปริมาณงาน สิ่งของ หรือมูลค่าตามสัญญาของผู้เข้าร่วมค้าหลักมากกว่า ผู้เข้าร่วมค้ารายอื่นทุกราย

กรณีที่ข้อตกลงฯ กำหนดให้ผู้เข้าร่วมค้ารายใดรายหนึ่งเป็นผู้เข้าร่วมค้าหลัก กิจการร่วมค้านั้นต้องใช้ ผลงานของผู้เข้าร่วมค้าหลักรายเดียวเป็นผลงานของกิจการร่วมค้าที่ยื่นข้อเสนอ

กรณีที่ข้อตกลงฯ กำหนดให้ผู้เข้าร่วมค้ารายใดรายหนึ่งเป็นผู้เข้าร่วมค้าหลัก ผู้เข้าร่วมค้าหลักจะต้อง เป็นผู้ประกอบกิจการที่ขึ้นทะเบียนไว้กับกรมบัญชีกลาง ในส่วนของผู้เข้าร่วมค้าที่ไม่ใช่ผู้เข้าร่วมค้าหลักจะเป็น ผู้ประกอบกิจการที่ขึ้นทะเบียนในสาขางานก่อสร้างไว้กับกรมบัญชีกลางหรือไม่ก็ได้

สำหรับข้อตกลงฯ ที่ไม่ได้กำหนดให้ผู้เข้าร่วมค้ารายใดเป็นผู้เข้าร่วมค้าหลัก ผู้เข้าร่วมค้าทุกราย จะต้องมีคุณสมบัติครบถ้วนตามเงื่อนไขที่กำหนดไว้ในเอกสารเชิญชวน

๓.๑๒ ผู้ยื่นข้อเสนอต้องลงทะเบียนในระบบจัดซื้อจัดจ้างภาครัฐด้วยอิเล็กทรอนิกส์ (Electronic Government Procurement: e - GP) ของกรมบัญชีกลาง

✓ ๓.๑๓ ผู้ยื่นข้อเสนอต้องมีโรงงานผสมแอสฟัลต์คอนกรีต หรือ โรงงานผสมแอสฟัลต์คอนกรีตแบบเคลื่อนที่ (Mobile Asphalt Concrete Plant) และต้องแนบสำเนาใบอนุญาตประกอบกิจการโรงงาน (แบบ ร.จ.๔) จาก กรมโรงงานอุตสาหกรรมของผู้ยื่นข้อเสนอ ทั้งนี้เอกสารดังกล่าวต้องไม่หมดอายุ ถูกยกเลิก ถูกสั่งพักใช้ หรือเพิกถอน หรือ ผู้ยื่นข้อเสนอที่ใช้ผลิตภัณฑ์จากโรงงานผสมแอสฟัลต์คอนกรีตอื่น ต้องแสดงหลักฐานดังนี้

(ก) เอกสารยินยอมให้ใช้ผลิตภัณฑ์จากผู้ได้รับอนุญาตให้ประกอบกิจการโรงงานผสมแอสฟัลต์ คอนกรีตตามแบบเอกสารแนบท้ายเอกสารประกวดราคาอิเล็กทรอนิกส์ ข้อ ๑.๑๖

(ข) สำเนาใบอนุญาตประกอบกิจการโรงงาน (แบบ ร.จ.๔) จากกรมโรงงานอุตสาหกรรมของผู้ให้ความ ยินยอมให้ใช้ผลิตภัณฑ์จากโรงงานผสมแอสฟัลต์คอนกรีต ทั้งนี้เอกสารดังกล่าวต้องไม่หมดอายุ ถูกยกเลิก ถูกสั่งพักใช้ หรือเพิกถอน

๓.๑๔ ผู้ยื่นข้อเสนอต้องแสดงแผนที่ที่ตั้งโรงงานผสมแอสฟัลต์คอนกรีต และเส้นทางขนส่งจากโรงงานผสมแอสฟัลต์คอนกรีตถึงกึ่งกลางของโครงการก่อสร้าง โดยระยะทางขนส่งจะต้องไม่เกิน ๑๐๐ กิโลเมตร ตามแบบเอกสารแนบท้ายเอกสารประกวดราคาอิเล็กทรอนิกส์ ข้อ ๑.๑๗

**๔. วงเงินในการจัดจ้าง**

- วงเงินงบประมาณ ๓๕,๐๐๐,๐๐๐.๐๐ บาท (-สามสิบล้านบาทถ้วน-)
- ราคาากลาง ๓๓,๙๕๖,๑๓๐.๖๑ บาท  
(สามสิบล้านเก้าแสนสี่หมื่นหกพันหนึ่งร้อยสามสิบบาทหกสิบเอ็ดสตางค์)

**๕. ระยะเวลาดำเนินการและส่งมอบงาน**

- ต้องดำเนินการก่อสร้างให้แล้วเสร็จภายใน ๑๘๐ วัน นับถัดจากวันที่ได้รับหนังสือแจ้งให้เริ่มทำงาน

**๖. ราคาค่าเอกสารประกวดราคา**

- ค่าเอกสารประกาศประกวดราคา ราคาชุดละ ๑,๐๐๐.๐๐ บาท (-หนึ่งพันบาทถ้วน-)

**๗. หลักประกันการเสนอราคา**

- จำนวน ๑,๗๕๐,๐๐๐.- บาท (-หนึ่งล้านเจ็ดแสนห้าหมื่นบาทถ้วน-)

**๘. แบบรูปรายการและคุณลักษณะเฉพาะ**

ให้เป็นไปตามแบบแปลนรายการประกวดราคาจ้างก่อสร้างงานก่อสร้างเพิ่มประสิทธิภาพทางหลวง ทางหลวงหมายเลข ๒๒๓๕ ตอน หนองสาหร่าย - หนองสองห้อง ระหว่าง กม.๔+๓๐๐ - กม.๖+๓๐๐ ปริมาณงาน ๑ แห่ง โดยมีรายละเอียดดังนี้

ที่	รายการ	หน่วย	ปริมาณงาน	หมายเหตุ
๑	REMOVAL OF EXISTING ASPHALT CONCRETE SURFACE	SQ.M.	๕,๑๘๐	
๒	REMOVAL OF EXISTING PIPE CULVERTS DIA. ๐.๖๐ M.	M.	๔๐	
๓	CLEARING AND GRUBBING	SQ.M.	๒๑,๕๐๐	
๔	EARTH EXCAVATION	CU.M.	๖,๐๐๐	
๕	UNSUITABLE MATERIAL EXCAVATION	CU.M.	๕๐๐	
๖	SOFT MATERIAL EXCAVATION (EXCAVATION ONLY)	CU.M.	๘๐	
๗	EARTH EMBANKMENT	CU.M.	๓,๐๐๐	
๘	EARTH FILL IN MEDIAN AND ISLAND	CU.M.	๑,๒๐๐	
๙	SELECTED MATERIAL A	CU.M.	๒,๒๖๐	
๑๐	SOIL AGGREGATE SUBBASE	CU.M.	๒,๘๗๐	
๑๑	CEMENT MODIFIED CRUSHED ROCK BASE	CU.M.	๒,๗๑๐	
๑๒	SCARIFICATION AND RECONSTRUCTION OF EXISTING BASE ๑๐ CM. THICK	SQ.M.	๗๐๐	
๑๓	PRIME COAT	SQ.M.	๑๒,๘๑๐	
๑๔	TACK COAT	SQ.M.	๓๗,๘๐๐	

ที่	รายการ	หน่วย	ปริมาณงาน	หมายเหตุ
๑๕	ASPHALT CONCRETE LEVELLING COURSE	TON	๖๐	
๑๖	ASPHALT CONCRETE BINDER COURSE ๕ CM. THICK	SQ.M.	๑๒,๘๑๐	
๑๗	ASPHALT CONCRETE WEARING COURSE ๕ CM. THICK	SQ.M.	๓๗,๕๐๐	
๑๘	R.C. PIPE CULVERTS DIA. ๑.๐๐ M. CLASS ๒	M.	๓๐	
๑๙	R.C. PIPE CULVERTS DIA. ๐.๘๐ M. CLASS ๓	M.	๗๐	
๒๐	R.C. PIPE CULVERTS DIA. ๑.๐๐ M. CLASS ๓	M.	๓๐	
๒๑	HEADWALL FOR R.C. PIPE CULVERT (END WALL) PLAIN CONCRETE	CU.M.	๑	
๒๒	HEADWALL FOR R.C. PIPE CULVERT (END WALL) REINFORCED CONCRETE	CU.M.	๒	
๒๓	SIDE DITCH LINING TYPE II	SQ.M.	๓,๐๐๐	
๒๔	BARRIER CURB AND GUTTER	M.	๒,๐๓๐	
๒๕	BARRIER CURB ON EXISTING PAVEMENT	M.	๑,๒๐๐	
๒๖	SINGLE SLOPE CONCRETE BARRIER TYPE II	M.	๒๖๕	
๒๗	APPROACH SINGLE SLOPE CONCRETE BARRIER TYPE C	EACH	๒	
๒๘	R.C. SLAB ๖ CM. THICK	SQ.M.	๔๐๐	
๒๙	BLOCK SODDING	SQ.M.	๒,๖๓๐	
๓๐	TOP SOIL FOR SODDING	CU.M.	๒๖๓	
๓๑	RELOCATION OF EXISTING STEEL POLE FOR OVERHANGING SIGN	EACH	๑	
๓๒	RELOCATION OF EXISTING STEEL POLE FOR OVERHEAD SIGN	EACH	๑	
๓๓	ROADWAY LIGHTINGS ๙.๐๐ M. (MOUNTING HEIGHT) TAPERED STEEL POLE SINGLE BRACKET WITH HIGH PRESSURE SODIUM LAMPS ๒๕๐ WATTS , CUT-OFF	EACH	๔	
๓๔	ROADWAY LIGHTINGS ๙.๐๐ M. (MOUNTING HEIGHT) TAPERED STEEL POLE DOUBLE BRACKET WITH HIGH PRESSURE SODIUM LAMPS ๒๕๐ WATTS , CUT-OFF	EACH	๒๗	
๓๕	RELOCATION OF EXISTING ROADWAY LIGHTINGS (SINGLE BRACKET)	EACH	๘	
๓๖	FLASHING SIGNALS (SOLAR CELL)	EACH	๓	
๓๗	ค่าธรรมเนียมการไฟฟ้าและค่าหม้อแปลง	L.S.	๑	
๓๘	THERMOPLASTIC PAINT (WHITE)	SQ.M.	๑,๒๖๐	
๓๙	THERMOPLASTIC PAINT (YELLOW)	SQ.M.	๘๐๐	
๔๐	ROAD STUD (UNI-DIRECTION)	EACH	๔๐๐	
๔๑	ROAD STUD (BI-DIRECTION)	EACH	๔๐๐	
๔๒	CURB MARKING	SQ.M.	๓๐๐	
๔๓	TRAFFIC MANAGEMENT DURING CONSTRUCTION	L.S.	๑	

ตามแบบมาตรฐานกรมทางหลวง

๘.๑ คู่สัญญาต้องใช้วัสดุประเภทวัสดุ หรือครุภัณฑ์ที่จะใช้ในงานก่อสร้างเป็นวัสดุที่ผลิตภายในประเทศไม่น้อยกว่าร้อยละ ๖๐ ของมูลค่าวัสดุ ที่จะใช้ในงานก่อสร้างทั้งหมดตามสัญญา

ให้พิจารณาการใช้เหล็กในงานก่อสร้างก่อน โดยคู่สัญญาต้องใช้เหล็กที่ผลิตภายในประเทศไม่น้อยกว่าร้อยละ ๙๐ ของปริมาณเหล็กที่ต้องใช้ทั้งหมดตามสัญญา

#### ๙. หลักเกณฑ์การพิจารณาคัดเลือกข้อเสนอ

การพิจารณาผลการยื่นข้อเสนอประกวดราคาอิเล็กทรอนิกส์ครั้งนี้ กรมทางหลวง โดย สำนักงานทางหลวงที่ ๑๐ (นครราชสีมา) จะพิจารณาคัดสินโดยใช้หลักเกณฑ์ ราคา และจะพิจารณาจากราคารวม

หลักเกณฑ์การพิจารณา “หากผู้ยื่นข้อเสนอซึ่งเป็นผู้ประกอบการ SMEs เสนอราคาสูงกว่าราคาต่ำสุดของผู้ยื่นข้อเสนอรายอื่นที่ไม่เกินร้อยละ ๑๐ ให้หน่วยงานของรัฐจัดซื้อจัดจ้างจากผู้ประกอบการ SMEs ดังกล่าว โดยจัดเรียงลำดับผู้ยื่นข้อเสนอซึ่งเป็นผู้ประกอบการ SMEs ซึ่งเสนอราคาสูงสุดกว่าราคาต่ำสุดของผู้ยื่นข้อเสนอรายอื่นไม่เกินร้อยละ ๑๐ ที่จะเรียกมาทำสัญญาไม่เกิน ๓ ราย

ผู้ยื่นข้อเสนอที่เป็นกิจการร่วมค้าที่จะได้สิทธิตามวรรคหนึ่ง ผู้เข้าร่วมค้าทุกรายจะต้องเป็นผู้ประกอบการ SMEs หากผู้ยื่นข้อเสนอซึ่งมิใช่ผู้ประกอบการ SMEs แต่เป็นบุคคลธรรมดาที่ถือสัญชาติไทยหรือนิติบุคคลที่จัดตั้งขึ้นตามกฎหมายไทยเสนอราคาสูงกว่าราคาต่ำสุดของผู้ยื่นข้อเสนอซึ่งเป็นผู้ประกอบการธรรมดาที่ไม่ได้ถือสัญชาติไทยหรือนิติบุคคลที่จัดตั้งตามกฎหมายของต่างประเทศไม่เกินร้อยละ ๓ ให้หน่วยงานของรัฐจัดซื้อหรือจัดจ้างจากผู้ยื่นข้อเสนอซึ่งเป็นผู้ประกอบการธรรมดาที่ถือสัญชาติไทยหรือนิติบุคคลที่จัดตั้งขึ้นตามกฎหมายไทยดังกล่าว

ผู้ยื่นข้อเสนอที่เป็นกิจการร่วมค้าที่จะได้สิทธิตามวรรคหนึ่ง ผู้เข้าร่วมค้าทุกรายจะต้องเป็นผู้ประกอบการที่เป็นบุคคลธรรมดาที่ถือสัญชาติไทยหรือนิติบุคคลที่จัดตั้งขึ้นตามกฎหมายไทย (ตามหนังสือเวียน ด่วนที่สุด ที่ กค (กวจ) ๐๔๐๕.๒/ว ๘๔๕ ลงวันที่ ๓๑ สิงหาคม ๒๕๖๔)

ผู้ได้รับการคัดเลือกที่เป็นคู่สัญญากับกรม ต้องจัดทำแผนการใช้วัสดุไม่น้อยกว่าร้อยละ ๖๐ และการใช้เหล็กไม่น้อยกว่าร้อยละ ๙๐ ที่ผลิตภายในประเทศดังนี้

- ๑) ต้องจัดทำแผนการใช้วัสดุที่ผลิตภายในประเทศ ไม่น้อยกว่าร้อยละ ๖๐ ของมูลค่าวัสดุที่จะใช้ในงานก่อสร้างทั้งหมดตามสัญญาภายใน ๖๐ วัน นับถัดจากวันที่ได้ลงนามสัญญา
- ๒) ต้องจัดทำแผนการใช้เหล็กที่ผลิตภายในประเทศ ไม่น้อยกว่าร้อยละ ๙๐ ของปริมาณเหล็กที่ต้องใช้ทั้งหมดตามสัญญาภายใน ๖๐ วัน นับถัดจากวันที่ได้ลงนามสัญญา

#### ๑๐. การซื้อเอกสาร/การยื่นเอกสารเสนอราคา

ให้กระทำผ่านทางระบบจัดซื้อจัดจ้างด้วยวิธีอิเล็กทรอนิกส์ของกรมบัญชีกลางเท่านั้น

#### ๑๑. อัตราค่าปรับ

ค่าปรับตามสัญญาจ้างแนบท้ายเอกสารประกวดราคาอิเล็กทรอนิกส์นี้ หรือข้อตกลงจ้างเป็นหนังสือ จะกำหนดดังนี้

๑๑.๑ กรณีที่ผู้รับจ้างนำงานที่รับจ้างไปจ้างช่วงให้ผู้อื่นทำอีกทอดหนึ่งโดยไม่ได้รับอนุญาต จากกรม จะกำหนดค่าปรับสำหรับการฝ่าฝืนดังกล่าวเป็นจำนวนร้อยละ ๑๒.๐๐ (สิบสอง) ของวงเงินของงานจ้างช่วงนั้น (ตามคำสั่งกรมฯ ที่ บ.๑/๑๘๘/๒๕๖๐ ลงวันที่ ๒๕ ตุลาคม ๒๕๖๐)

๑๑.๒ กรณีที่ผู้รับจ้างปฏิบัติผิดสัญญาจ้างก่อสร้างนอกเหนือจากข้อ ๑๑.๑ จะกำหนดค่าปรับเป็นรายวันเป็นจำนวนเงินตายตัวในอัตราร้อยละ ๐.๒๕ (ศูนย์จุดสองห้า) ของราคางานจ้าง

## ๑๒. การจัดสรรงบประมาณ

งานตามประกาศประกวดราคาจ้างก่อสร้างด้วยวิธีประกวดราคาอิเล็กทรอนิกส์ (e-bidding) นี้

ได้รับจัดสรรเงินงบประมาณรายจ่ายประจำปี พ.ศ. - แล้ว

ยังไม่ได้รับจัดสรรเงินงบประมาณรายจ่ายประจำปี พ.ศ.๒๕๖๖

การจัดซื้อจัดจ้างครั้งนี้จะมีการลงนามในสัญญาหรือข้อตกลงเป็นหนังสือได้ต่อเมื่อพระราชบัญญัติงบประมาณรายจ่ายประจำปีงบประมาณ พ.ศ.๒๕๖๖ มีผลใช้บังคับ และได้รับจัดสรรงบประมาณรายจ่ายประจำปีงบประมาณ พ.ศ.๒๕๖๖ จากสำนักงบประมาณแล้ว และกรณีที่หน่วยงานของรัฐไม่ได้รับการจัดสรรงบประมาณเพื่อการจัดซื้อจัดจ้างในครั้งดังกล่าว หน่วยงานของรัฐสามารถยกเลิกการจัดซื้อจัดจ้างได้

## ๑๓. รายละเอียดและข้อกำหนดอื่น ที่นำมาใช้ในการควบคุมงานก่อสร้าง ดังนี้

๑๓.๑ รายการละเอียดและข้อกำหนดการก่อสร้างทางหลวง เล่มที่ ๑ และเล่มที่ ๒

๑๓.๒ รายละเอียดและข้อกำหนดการจัดทำเครื่องหมายจราจรบนผิวทางฉบับกรกฎาคม ๒๕๕๑

๑๓.๓ คู่มือเครื่องหมายควบคุมการจราจรในการก่อสร้างบูรณะและบำรุงรักษา ฉบับปี พ.ศ.๒๕๖๑

๑๓.๔ คู่มือควบคุมงานก่อสร้างสะพานและท่อเหลี่ยม คสล.

๑๓.๕ รายละเอียดและหลักเกณฑ์งานบริหารการจราจรในระหว่างการก่อสร้าง

๑๓.๖ STANDARD DRAWING (revision ๒๐๑๕)

- แบบมาตรฐานเลขที่ SP-๑๐๑

- แบบมาตรฐานเลขที่ GD-๗๐๓ , GD-๗๐๔ - GD-๗๑๐

- แบบมาตรฐานเลขที่ RS-๒๐๑ , RS-๒๐๓ , RS-๓๐๑ - RS-๓๐๕ , RS-๖๐๔

- แบบมาตรฐานเลขที่ DS-๑๐๒ - DS-๑๐๓ , DS-๒๐๑

- แบบมาตรฐานเลขที่ EE-๑๐๑ - EE-๑๐๖

๑๓.๗ แบบแปลน จำนวน ๑ ชุด

๑๓.๘ มาตรฐาน (ทล.-ม.) และข้อกำหนด (ทล.-ก.)

- มาตรฐานที่ ทล.-ม.๑๐๒/๒๕๓๒

- มาตรฐานที่ ทล.-ม.๒๐๕/๒๕๓๒

- มาตรฐานที่ ทล.-ม.๔๐๒/๒๕๕๗

- มาตรฐานที่ ทล.-ม.๔๐๘/๒๕๓๒

- มาตรฐานที่ ทล.-ก.๔๐๑/๒๕๕๙

- มาตรฐานที่ ทล.-ม.๒๐๓/๒๕๕๖

- มาตรฐานที่ ทล.-ม.๒๐๘/๒๕๓๒

- มาตรฐานที่ ทล.-ม.๔๐๓/๒๕๓๑

- มาตรฐานที่ ทล.-ม.๔๐๔/๒๕๓๒

๑๓.๙ แนวทางการพิจารณาขยายอายุสัญญาหรือการงด หรือลดค่าปรับงานจ้างเหมาของกรมทางหลวง  
(สิงหาคม ๒๕๖๑)

๑๓.๑๐ ข้อกำหนดและมาตรฐานทั่วไป งานติดตั้งไฟฟ้าแสงสว่างบนทางหลวง

๑๓.๑๑ ข้อกำหนดและมาตรฐานทั่วไป งานติดตั้งไฟสัญญาณจราจรและไฟกระพริบบนทางหลวง

๑๔. สถานที่ติดต่อหรือขอทราบข้อมูลเพิ่มเติม หรือส่งข้อเสนอแนะ วิจารณ์ หรือแสดงความคิดเห็น

สามารถส่งข้อคิดเห็น หรือข้อเสนอแนะ วิจารณ์ เกี่ยวกับรายละเอียดคุณลักษณะของพัสดุที่จะจัดหานี้  
ได้ที่ สถานที่ติดต่อ สำนักงานทางหลวงที่ ๑๐ (นครราชสีมา) ถนนสุรนารายณ์ ตำบลในเมือง อำเภอเมือง  
นครราชสีมา จังหวัดนครราชสีมา รหัสไปรษณีย์ ๓๐๐๐๐ หรือทางเว็บไซต์ของกรมทางหลวง ([www.doh.go.th](http://www.doh.go.th))  
หมายเลขโทรศัพท์ ๐ ๔๔๒๔ ๒๘๗๑ ต่อ ๒๓ , ๒๗ หรือทาง Email address : [doh0800@doh.go.th](mailto:doh0800@doh.go.th)

สาธารณชนที่ต้องการเสนอแนะ วิจารณ์ หรือมีความเห็น ต้องเปิดเผยชื่อ และที่อยู่ของผู้ให้ข้อเสนอแนะ  
วิจารณ์ หรือมีความเห็นด้วย

๑๕. หมายเหตุ

กำหนดยื่นราคา ๒๗๐ วัน นับตั้งแต่วันเสนอราคา

การปรับราคาค่างานก่อสร้าง (ค่าK) เป็นไปตามสูตรของทางราชการ

คณะกรรมการฯ

ร.อ.ชท. (ป), พ.ชท.

- เห็นชอบ

- อนุมัติดำเนินการต่อไป

(ลงชื่อ)



(นายแสง ชธรรมมา)

ประธานกรรมการ

นักจัดการงานทั่วไปชำนาญการ



(นายชิตพล เหล่าอั้น)

(ลงชื่อ)



(นายวรรณพงศ์ คล่องแคล่ว)

กรรมการ

นายช่างโยธาอาวุโส

ผู้อำนวยการแขวงทางหลวง รักษาราชการแทน

ผู้อำนวยการแขวงทางหลวงนครราชสีมาที่ ๒

(ลงชื่อ)



(นางเพ็ญพรรณ ชาวศิริ )

กรรมการ

เจ้าพนักงานธุรการอาวุโส

ผบ.ทล.๑๐, พ.ทล.๑๐

- เห็นชอบ

- อนุมัติดำเนินการตามระเบียบต่อไป

(ลงชื่อ)

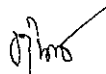

(นายทินกร มุศครบุรี)

กรรมการ

นายช่างโยธาชำนาญงาน



(นายจิระพงศ์ เทพพิทักษ์)

พ.ส.ทล. ๑๐

๒



ประกาศกรมทางหลวง โดย สำนักงานทางหลวงที่ ๑๐

เรื่อง ประกวดราคาจ้างก่อสร้างงานก่อสร้างเพิ่มประสิทธิภาพทางหลวง ทางหลวงหมายเลข ๒๒๓๕ ตอน หนอง  
สำหรับราย - หนองสองห้อง ระหว่าง กม.๔+๓๐๐ - กม.๖+๓๐๐ ปริมาณงาน ๑ แห่ง ด้วยวิธีประกวดราคา  
อิเล็กทรอนิกส์ (e-bidding)

กรมทางหลวง โดย สำนักงานทางหลวงที่ ๑๐ มีความประสงค์จะ ประกวดราคาจ้างก่อสร้างงานก่อสร้าง  
เพิ่มประสิทธิภาพทางหลวง ทางหลวงหมายเลข ๒๒๓๕ ตอน หนองสำหรับราย - หนองสองห้อง ระหว่าง กม.๔+๓๐๐ -  
กม.๖+๓๐๐ ปริมาณงาน ๑ แห่ง ด้วยวิธีประกวดราคาอิเล็กทรอนิกส์ (e-bidding) ราคาากลางของงานก่อสร้างในการ  
ประกวดราคาครั้งนี้เป็นเงินทั้งสิ้น ๓๓,๙๔๖,๑๓๐.๖๑ บาท (สามสิบสามล้านเก้าแสนสี่หมื่นหกพันหนึ่งร้อยสามสิบ  
บาทหกสิบเอ็ดสตางค์)

ผู้ยื่นข้อเสนอจะต้องมีคุณสมบัติ ดังต่อไปนี้

๑. มีความสามารถตามกฎหมาย
๒. ไม่เป็นบุคคลล้มละลาย
๓. ไม่อยู่ระหว่างเลิกกิจการ
๔. ไม่เป็นบุคคลซึ่งอยู่ระหว่างถูกระงับการยื่นข้อเสนอหรือทำสัญญากับหน่วยงานของรัฐไว้ชั่วคราว  
เนื่องจากเป็นผู้ที่ไม่ผ่านเกณฑ์การประเมินผลการปฏิบัติงานของผู้ประกอบการตามระเบียบที่รัฐมนตรีว่าการกระทรวง  
การคลังกำหนดตามที่ประกาศเผยแพร่ในระบบเครือข่ายสารสนเทศของกรมบัญชีกลาง
๕. ไม่เป็นบุคคลซึ่งถูกระบุชื่อไว้ในบัญชีรายชื่อผู้ทำงานและได้แจ้งเวียนชื่อให้เป็นผู้ทำงานของหน่วยงาน  
ของรัฐในระบบเครือข่ายสารสนเทศของกรมบัญชีกลาง ซึ่งรวมถึงนิติบุคคลที่ผู้ทำงานเป็นหุ้นส่วนผู้จัดการ กรรมการผู้  
จัดการ ผู้บริหาร ผู้มีอำนาจในการดำเนินงานในกิจการของนิติบุคคลนั้นด้วย
๖. มีคุณสมบัติและไม่มีลักษณะต้องห้ามตามที่คณะกรรมการนโยบายการจัดซื้อจัดจ้างและการบริหาร  
พัสดุภาครัฐกำหนดในราชกิจจานุเบกษา
๗. เป็นนิติบุคคลผู้มีอาชีพรับจ้างงานที่ประกวดราคาอิเล็กทรอนิกส์ดังกล่าว
๘. ไม่เป็นผู้มีผลประโยชน์ร่วมกันกับผู้ยื่นข้อเสนอรายอื่นที่เข้ายื่นข้อเสนอให้แก่กรมทางหลวง โดย  
สำนักงานทางหลวงที่ ๑๐ ณ วันประกาศประกวดราคาอิเล็กทรอนิกส์ หรือไม่เป็นผู้กระทำการอันเป็นการขัดขวางการ  
แข่งขันราคาอย่างเป็นธรรม ในการประกวดราคาอิเล็กทรอนิกส์ครั้งนี้
๙. ไม่เป็นผู้ได้รับเอกสิทธิ์หรือความคุ้มกัน ซึ่งอาจปฏิเสธไม่ยอมขึ้นศาลไทย เว้นแต่รัฐบาลของผู้ยื่นข้อ  
เสนอได้มีคำสั่งให้สละเอกสิทธิ์และความคุ้มกันเช่นนั้น
๑๐. เป็นผู้ประกอบการที่ขึ้นทะเบียนงานก่อสร้าง สาขางานก่อสร้าง ไม่น้อยกว่าชั้น ๔ ประเภทหลัก  
เกณฑ์คุณสมบัติทั่วไป คุณสมบัติเฉพาะ และคุณสมบัติเฉพาะอื่นๆ หรือสาขางานก่อสร้างทางและสะพานพิเศษ  
ประเภทหลักเกณฑ์คุณสมบัติทั่วไป คุณสมบัติเฉพาะ และคุณสมบัติเฉพาะอื่น ๆ ไว้กับกรมบัญชีกลาง
๑๑. ผู้ยื่นข้อเสนอต้องมีผลงานก่อสร้างประเภทเดียวกันกับงานที่ประกวดราคาจ้างก่อสร้างในวงเงินไม่



น้อยกว่า.....บาท (.....) และเป็นผลงานที่เป็นคู่สัญญา โดยตรงกับหน่วยงานของรัฐ

ผู้ยื่นข้อเสนอที่ยื่นข้อเสนอในรูปแบบของ "กิจการร่วมค้า" ต้องมีคุณสมบัติ ดังนี้

กรณีที่ข้อตกลงฯ กำหนดให้ผู้เข้าร่วมค้ารายใดรายหนึ่งเป็นผู้เข้าร่วมค้าหลัก ข้อตกลงฯ จะต้องมีการกำหนด สัดส่วนหน้าที่ และความรับผิดชอบในปริมาณงาน สิ่งของ หรือมูลค่าตามสัญญาของผู้เข้าร่วมค้าหลักมากกว่าผู้เข้าร่วม ค้ารายอื่นทุกราย

กรณีที่ข้อตกลงฯ กำหนดให้ผู้เข้าร่วมค้ารายใดรายหนึ่งเป็นผู้เข้าร่วมค้าหลัก กิจการร่วมค่านั้นต้องใช้ผลงาน ของผู้เข้าร่วมค้าหลักรายเดียวเป็นผลงานของกิจการร่วมค้าที่ยื่นข้อเสนอ

กรณีที่ข้อตกลงฯ กำหนดให้ผู้เข้าร่วมค้ารายใดรายหนึ่งเป็นผู้เข้าร่วมค้าหลัก ผู้เข้าร่วมค้าหลักจะต้องเป็นผู้ ประกอบการที่ขึ้นทะเบียนไว้กับกรมบัญชีกลาง ในส่วนของผู้เข้าร่วมค้าที่ไม่ใช่ผู้เข้าร่วมค้าหลักจะเป็นผู้ประกอบการที่ ขึ้นทะเบียนในสาขางานก่อสร้างไว้กับกรมบัญชีกลางหรือไม่ก็ได้

สำหรับข้อตกลงฯ ที่ไม่ได้กำหนดให้ผู้เข้าร่วมค้ารายใดเป็นผู้เข้าร่วมค้าหลัก ผู้เข้าร่วมค้าทุกรายจะต้องมี คุณสมบัติครบถ้วนตามเงื่อนไขที่กำหนดไว้ในเอกสารเชิญชวน

๑๒. ผู้ยื่นข้อเสนอต้องลงทะเบียนในระบบจัดซื้อจัดจ้างภาครัฐด้วยอิเล็กทรอนิกส์ (Electronic Government Procurement : e - GP) ของกรมบัญชีกลาง

๑๓. ผู้ยื่นข้อเสนอต้องมีโรงงานผสมแอสฟัลต์คอนกรีต หรือ โรงงานผสมแอสฟัลต์คอนกรีตแบบ เคลื่อนที่ (Mobile Asphalt Concrete Plant) และต้องแนบสำเนาใบอนุญาตประกอบกิจการโรงงาน (แบบ ร.ง.๔) จากกรมโรงงานอุตสาหกรรมของผู้ยื่นข้อเสนอ ทั้งนี้เอกสารดังกล่าวต้องไม่หมดอายุ ถูกยกเลิก ถูกสั่งพักใช้ หรือเพิกถอน

หรือ ผู้ยื่นข้อเสนอที่ขอใช้ผลิตภัณฑ์จากโรงงานผสมแอสฟัลต์คอนกรีตอื่น ต้องแสดงหลักฐานดังนี้

(ก) เอกสารยินยอมให้ใช้ผลิตภัณฑ์จากผู้ได้รับอนุญาตให้ประกอบกิจการโรงงานผสมแอสฟัลต์ คอนกรีตตามแบบเอกสารแนบท้ายเอกสารประกวดราคาอิเล็กทรอนิกส์ ข้อ ๑.๑๖

(ข) สำเนาใบอนุญาตประกอบกิจการโรงงาน (แบบ ร.ง.๔) จากกรมโรงงานอุตสาหกรรมของผู้ให้ความ ยินยอมให้ใช้ผลิตภัณฑ์จากโรงงานผสมแอสฟัลต์คอนกรีต ทั้งนี้เอกสารดังกล่าวต้องไม่หมดอายุ ถูกยกเลิก ถูกสั่งพักใช้ หรือเพิกถอน

๑๔. ผู้ยื่นข้อเสนอต้องแสดงแผนที่ที่ตั้งโรงงานผสมแอสฟัลต์คอนกรีต และเส้นทางขนส่งจากโรงงาน ผสมแอสฟัลต์คอนกรีตถึงกึ่งกลางของโครงการก่อสร้าง โดยระยะทางขนส่งจะต้องไม่เกิน ๑๐๐ กิโลเมตร ตามแบบ เอกสารแนบท้ายเอกสารประกวดราคาอิเล็กทรอนิกส์ ข้อ ๑.๑๗

ผู้ยื่นข้อเสนอต้องยื่นข้อเสนอและเสนอราคาทางระบบจัดซื้อจัดจ้างภาครัฐด้วยอิเล็กทรอนิกส์ ในวันที่ ..... ระหว่างเวลา ..... น. ถึง ..... น.

ผู้สนใจสามารถขอซื้อเอกสารประกวดราคาด้วยอิเล็กทรอนิกส์ ในราคาชุดละ ๑,๐๐๐.๐๐ บาท ผ่านทาง ระบบจัดซื้อจัดจ้างภาครัฐด้วยอิเล็กทรอนิกส์และชำระเงินผ่านทางธนาคาร ตั้งแต่วันที่ ..... ถึงวันที่ ..... โดยดาวน์โหลดเอกสารผ่านทางระบบจัดซื้อจัดจ้างภาครัฐด้วยอิเล็กทรอนิกส์ ได้ภายหลังจากชำระเงิน เป็นที่เรียบร้อยแล้วจนถึงก่อนวันเสนอราคา

ผู้สนใจสามารถดูรายละเอียดได้ที่เว็บไซต์ [www.doh.go.th](http://www.doh.go.th) หรือ [www.gprocurement.go.th](http://www.gprocurement.go.th) หรือ

สอบถามทางโทรศัพท์หมายเลข ๐๔๔-๒๔๒๘๗๑ ต่อ ๒๓,๒๗ ในวันและเวลาราชการ

ผู้สนใจต้องการทราบรายละเอียดเพิ่มเติมเกี่ยวกับรายละเอียดและขอบเขตของงาน โปรดสอบถามมายังกรมทางหลวง โดย สำนักงานทางหลวงที่ ๑๐ ผ่านทางอีเมล doh0800@doh.go.th หรือช่องทางตามที่กรมบัญชีกลางกำหนดภายในวันที่ ..... โดยกรมทางหลวง โดย สำนักงานทางหลวงที่ ๑๐ จะชี้แจงรายละเอียดดังกล่าวผ่านทางเว็บไซต์ [www.doh.go.th](http://www.doh.go.th) และ [www.gprocurement.go.th](http://www.gprocurement.go.th) ในวันที่ .....

งานตามประกาศประกวดราคาจ้างด้วยวิธีประกวดราคาอิเล็กทรอนิกส์ (e-bidding) นี้

ได้รับจัดสรรเงินงบประมาณรายจ่ายประจำปี พ.ศ. ๒๕๖๖ แล้ว

\* ยังไม่ได้รับจัดสรรเงินงบประมาณรายจ่ายประจำปี พ.ศ. ๒๕๖๖

อนึ่ง การจัดซื้อหรือการจัดจ้างครั้งนี้ จะมีการลงนามในสัญญาหรือข้อตกลงเป็นหนังสือได้ต่อเมื่อได้รับจัดสรรเงินงบประมาณรายจ่ายประจำปี พ.ศ. ๒๕๖๖ มีผลใช้บังคับและได้รับจัดสรรเงินงบประมาณรายจ่ายประจำปีงบประมาณ พ.ศ. ๒๕๖๖ จากสำนักงบประมาณแล้ว

สำหรับกรณีที่ไม่ได้รับการจัดสรรงบประมาณรายจ่ายเพื่อการจัดซื้อหรือการจัดจ้างในครั้งดังกล่าว หน่วยงานของรัฐสามารถยกเลิกการจัดซื้อหรือการจัดจ้างได้

ประกาศ ณ วันที่ กันยายน พ.ศ. ๒๕๖๕

  
(นายจิระพงศ์ เทพพิทักษ์)

ผู้อำนวยการสำนักงานทางหลวงที่ ๑๐ (นครราชสีมา)

ปฏิบัติราชการแทน อธิบดีกรมทางหลวง

#### หมายเหตุ

๑. กรณีการประกวดราคาจ้างก่อสร้างที่มีวงเงินงบประมาณตั้งแต่ ๑,๐๐๐,๐๐๐.๐๐ บาท ขึ้นไปผู้ยื่นข้อเสนอต้องเป็นนิติบุคคลตามกฎหมาย
๒. ผู้ประกอบการสามารถจัดเตรียมเอกสารประกอบการเสนอราคา (เอกสารส่วนที่ ๑ และเอกสารส่วนที่ ๒) ในระบบ e-GP ได้ตั้งแต่วันที่ซื้อเอกสารจนถึงวันเสนอราคา
๓. เอกสารแนบท้ายเอกสารประกวดราคา แบบรูปรายการละเอียด ให้ผู้ยื่นข้อเสนอ สามารถดาวน์โหลดได้ที่เว็บไซต์ [www.doh.go.th](http://www.doh.go.th) ดังนี้
  - (๑) รายการละเอียดและข้อกำหนดการก่อสร้างทางหลวง เล่มที่ ๑ และเล่มที่ ๒
  - (๒) รายละเอียดและข้อกำหนดการจัดทำเครื่องหมายจราจรบนผิวทางฉบับกรกฎาคม ๒๕๕๑
  - (๓) ข้อกำหนดและมาตรฐานทั่วไป งานติดตั้งไฟฟ้าแสงสว่างบนทางหลวง
  - (๔) ข้อกำหนดและมาตรฐานทั่วไป งานติดตั้งไฟสัญญาณจราจรและไฟกระพริบบนทางหลวง
  - (๕) คู่มือเครื่องหมายควบคุมการจราจรในงานก่อสร้าง งานบูรณะและงานบำรุงรักษาทางหลวงแผ่นดิน ฉบับปี พ.ศ.๒๕๖๑

- (๖) คู่มือควบคุมงานก่อสร้างสะพานและท่อเหลี่ยม คสล.
- (๗) คู่มือการใช้อุปกรณ์ควบคุมการจราจรบริเวณพื้นที่ก่อสร้าง
- (๘) รายละเอียดและหลักเกณฑ์งานบริหารการจราจรในระหว่างการก่อสร้าง
- (๙) ข้อกำหนด
- (๑๐) STANDARD DRAWING
- (๑๑) แนวทางการพิจารณาขยายอายุสัญญาหรือการงดหรือลดค่าปรับงานจ้างเหมาของกรมทางหลวง (สิงหาคม ๒๕๖๑)
- (๑๒) มาตรฐาน (ทล.-ม.) และข้อกำหนด (ทล.-ก.) ให้ผู้เสนอราคาคำนวณโหลดได้ที่  
web Site : <http://mai.doh.go.th/BL1/Pages/Default.aspx> ของกรมทางหลวง

เอกสารประกวดราคาจ้างก่อสร้างด้วยการประกวดราคาอิเล็กทรอนิกส์ (e-bidding)

เลขที่ .....

การจ้างก่อสร้างงานก่อสร้างเพิ่มประสิทธิภาพทางหลวง ทางหลวงหมายเลข ๒๒๓๕ ตอน หนองสาหร่าย -  
หนองสองห้อง ระหว่าง กม.๔+๓๐๐ - กม.๖+๓๐๐ ปริมาณงาน ๑ แห่ง  
ตามประกาศ กรมทางหลวง โดย สำนักงานทางหลวงที่ ๑๐  
ลงวันที่ กันยายน ๒๕๖๕

กรมทางหลวง โดย สำนักงานทางหลวงที่ ๑๐ ซึ่งต่อไปเรียกว่า "กรม" มีความประสงค์จะ ประกวด  
ราคาจ้างก่อสร้าง งานก่อสร้างเพิ่มประสิทธิภาพทางหลวง ทางหลวงหมายเลข ๒๒๓๕ ตอน หนองสาหร่าย -  
หนองสองห้อง ระหว่าง กม.๔+๓๐๐ - กม.๖+๓๐๐ ปริมาณงาน ๑ แห่ง ณ ตำบลปากช่อง อำเภอหนองสาหร่าย  
จังหวัดนครราชสีมา ด้วยวิธีประกวดราคาอิเล็กทรอนิกส์ (e-bidding) โดยมีข้อแนะนำและข้อกำหนดดังต่อไปนี้

๑. เอกสารแนบท้ายเอกสารประกวดราคาอิเล็กทรอนิกส์

๑.๑ แบบรูปและรายการละเอียด

(๑) รายการละเอียดและข้อกำหนดการก่อสร้างทางหลวง เล่มที่ ๑ และเล่มที่ ๒

\* (๒) รายละเอียดและข้อกำหนดการจัดทำเครื่องหมายจราจรบนผิวทาง ฉบับกรกฎาคม ๒๕๕๑

\* (๓) คู่มือเครื่องหมายควบคุมการจราจรในการก่อสร้าง งานบูรณะ และบำรุง

รักษาทางหลวงแผ่นดิน ฉบับปี พ.ศ. ๒๕๖๑

\* (๔) รายละเอียดและหลักเกณฑ์งานบริหารการจราจรในระหว่างการก่อสร้าง

\* (๕) STANDARD DRAWING (ตามเอกสารแนบท้ายประกาศ)

\* (๖) มาตรฐาน (ทล.ม.) และข้อกำหนด (ทล.ก.) (ตามเอกสารแนบท้ายประกาศ)

\* (๗) คู่มือควบคุมงานก่อสร้างสะพานและท่อเหลี่ยม คสล.

\* (๘) ข้อกำหนดและมาตรฐานทั่วไป งานติดตั้งไฟฟ้าแสงสว่างบนทางหลวง

\* (๙) ข้อกำหนดและมาตรฐานทั่วไปงานติดตั้งไฟสัญญาณจราจรและไฟกระพริบบนทางหลวง

\* (๑๐) ข้อกำหนดพิเศษ

๑.๒ แบบใบเสนอราคาที่กำหนดไว้ในระบบจัดซื้อจัดจ้างภาครัฐด้วยอิเล็กทรอนิกส์

๑.๓ แบบสัญญาจ้างก่อสร้าง

๑.๔ แบบหนังสือค้ำประกัน

(๑) หลักประกันการเสนอราคา

(๒) หลักประกันสัญญา

(๓) หลักประกันการรับเงินค่าจ้างล่วงหน้า

(๔) หลักประกันผลงาน

๑.๕ รายการละเอียดการควบคุมงาน การจ่ายเงิน และสูตรการปรับราคา

๑.๖ บทนิยาม

(๑) ผู้มีผลประโยชน์ร่วมกัน

(๒) การขัดขวางการแข่งขันอย่างเป็นธรรม

๑.๗ แบบบัญชีเอกสารที่กำหนดไว้ในระบบจัดซื้อจัดจ้างภาครัฐด้วยอิเล็กทรอนิกส์

(๑) บัญชีเอกสารส่วนที่ ๑

(๒) บัญชีเอกสารส่วนที่ ๒

๑.๘ เรื่อง การจัดทำแผนการใช้พัสดุที่ผลิตภายในประเทศ

๑.๙ เรื่อง การจัดทำแผนการใช้เหล็กที่ผลิตภายในประเทศ

๑.๑๐ รายละเอียดการคำนวณราคากลางงานก่อสร้างตาม BOQ (Bill of Quantities)

๑.๑๑ แนวทางการพิจารณาขยายอายุสัญญา หรือการงดหรือลดค่าปรับงานจ้างเหมาของ  
กรมทางหลวง (ฉบับสิงหาคม ๒๕๖๑)

๑.๑๒ รายการงานที่ผู้รับจ้างต้องรับผิดชอบในความชำรุดบกพร่องของงานจ้างหรือความเสียหาย  
ภายในกำหนดเวลา

๑.๑๓ เงื่อนไขการเสนอแผนการทำงาน

๑.๑๔ เงื่อนไขการลงนามในสัญญา

๑.๑๕ เงื่อนไขการจ่ายค่างานผิวทาง

๑.๑๖ หนังสือ เรื่อง แจ้งยืนยันการให้ความยินยอมให้ใช้ผลิตภัณฑ์ของโรงงานผสมแอสฟัลต์คอนกรีต

๑.๑๗ แบบแสดงแผนที่ที่ตั้งโรงงานผสมแอสฟัลต์คอนกรีตและเส้นทางขนส่งจากโรงงานผสม  
แอสฟัลต์คอนกรีตถึงกึ่งกลางของโครงการก่อสร้าง

๑.๑๘ บัญชีรายละเอียดแนบท้ายประกาศ

๑.๑๙ บัญชีรายการก่อสร้าง

๑.๒๐ แบบแปลน/แผนที่สังเขปและรูปตัด

๑.๒๑ การจ้างช่วง

๑.๒๒ รายละเอียดและหลักเกณฑ์งานบริหารการจราจรในระหว่างการก่อสร้าง

๑.๒๓ แผ่นป้ายประชาสัมพันธ์งานก่อสร้าง

๑.๒๔ งานจัดทำเครื่องหมายจราจรบนผิวทาง (การตีเส้น, ลูกศร, ชีตเขียนข้อความ)

๑.๒๕ เอกสารแนบท้ายประกาศเงื่อนไขงานก่อสร้างที่มีการเปลี่ยนแปลงหรือเพิ่ม-ลดจุดก่อสร้าง

๑.๒๖ แบบหนังสือมอบอำนาจ

๑.๒๗ ข้อกำหนดผลการทดสอบค่าความสามารถในการรับกำลังอัดของคอนกรีต

๑.๒๘ ร่างขอบเขตของงาน

๒. คุณสมบัติของผู้ยื่นข้อเสนอ

๒.๑ มีความสามารถตามกฎหมาย

๒.๒ ไม่เป็นบุคคลล้มละลาย

๒.๓ ไม่อยู่ระหว่างเลิกกิจการ

๒.๔ ไม่เป็นบุคคลซึ่งอยู่ระหว่างถูกระงับการยื่นข้อเสนอหรือทำสัญญากับหน่วยงานของรัฐไว้

ชั่วคราว เนื่องจากเป็นผู้ที่ไม่ผ่านเกณฑ์การประเมินผลการปฏิบัติงานของผู้ประกอบการตามระเบียบที่รัฐมนตรีว่าการ

กระทรวงการคลังกำหนดตามที่ประกาศเผยแพร่ในระบบเครือข่ายสารสนเทศของกรมบัญชีกลาง

๒.๕ ไม่เป็นบุคคลซึ่งถูกระบุชื่อไว้ในบัญชีรายชื่อผู้ทำงานและได้แจ้งเวียนชื่อให้เป็นผู้ทำงานของหน่วยงานของรัฐในระบบเครือข่ายสารสนเทศของกรมบัญชีกลาง ซึ่งรวมถึงนิติบุคคลที่ผู้ทำงานเป็นหุ้นส่วนผู้จัดการ กรรมการผู้จัดการ ผู้บริหาร ผู้มีอำนาจในการดำเนินงานในกิจการของนิติบุคคลนั้นด้วย

๒.๖ มีคุณสมบัติและไม่มีลักษณะต้องห้ามตามที่คณะกรรมการนโยบายการจัดซื้อจัดจ้างและการบริหารพัสดุภาครัฐกำหนดในราชกิจจานุเบกษา

๒.๗ เป็นนิติบุคคลผู้มีอาชีพรับจ้างงานที่ประกวดราคาอิเล็กทรอนิกส์ดังกล่าว

๒.๘ ไม่เป็นผู้มีผลประโยชน์ร่วมกันกับผู้ยื่นข้อเสนอรายอื่นที่เข้ายื่นข้อเสนอให้แก่ สำนักงานทางหลวงที่ ๑๐ (นครราชสีมา) กรมทางหลวง ณ วันประกาศประกวดราคาอิเล็กทรอนิกส์ หรือไม่เป็นผู้กระทำการอันเป็นการขัดขวางการแข่งขันอย่างเป็นธรรม ในการประกวดราคาอิเล็กทรอนิกส์ครั้งนี้

๒.๙ ไม่เป็นผู้ได้รับเอกสิทธิ์หรือความคุ้มกัน ซึ่งอาจปฏิเสธไม่ยอมขึ้นศาลไทย เว้นแต่รัฐบาลของผู้ยื่นข้อเสนอได้มีคำสั่งให้สละเอกสิทธิ์และความคุ้มกันเช่นนั้น

๒.๑๐ เป็นผู้ประกอบการที่ขึ้นทะเบียนงานก่อสร้าง สาขางานก่อสร้าง ไม่น้อยกว่าชั้น ๔ ประเภทหลักเกณฑ์คุณสมบัติทั่วไป คุณสมบัติเฉพาะ และคุณสมบัติเฉพาะอื่นๆ หรือสาขางานก่อสร้างทางและสะพานพิเศษ ประเภทหลักเกณฑ์คุณสมบัติทั่วไป คุณสมบัติเฉพาะ และคุณสมบัติเฉพาะอื่น ๆ ไว้กับกรมบัญชีกลาง

๒.๑๑ ผู้ยื่นข้อเสนอต้องเป็นนิติบุคคลและมีผลงานก่อสร้างประเภทเดียวกันกับงานที่ประกวดราคาจ้างก่อสร้างในวงเงินไม่น้อยกว่า.....บาท (.....) และเป็นผลงานที่เป็นคู่สัญญาโดยตรงกับหน่วยงานของรัฐ

ผู้ยื่นข้อเสนอที่ยื่นข้อเสนอในรูปแบบของ "กิจการร่วมค้า" ต้องมีคุณสมบัติ ดังนี้

กรณีที่ข้อตกลงฯ กำหนดให้ผู้เข้าร่วมค้ำรายใดรายหนึ่งเป็นผู้เข้าร่วมค้ำหลัก ข้อตกลงฯ จะต้องมีการกำหนดสัดส่วนหน้าที่ และความรับผิดชอบในปริมาณงาน สิ่งของ หรือมูลค่าตามสัญญาของผู้เข้าร่วมค้ำหลักมากกว่าผู้เข้าร่วมค้ำรายอื่นทุกราย

กรณีที่ข้อตกลงฯ กำหนดให้ผู้เข้าร่วมค้ำรายใดรายหนึ่งเป็นผู้เข้าร่วมค้ำหลัก กิจการร่วมค้ำนั้นต้องใช้ผลงานของผู้เข้าร่วมค้ำหลักรายเดียวเป็นผลงานของกิจการร่วมค้ำที่ยื่นข้อเสนอ

กรณีที่ข้อตกลงฯ กำหนดให้ผู้เข้าร่วมค้ำรายใดรายหนึ่งเป็นผู้เข้าร่วมค้ำหลัก ผู้เข้าร่วมค้ำหลักจะต้องเป็นผู้ประกอบการที่ขึ้นทะเบียนไว้กับกรมบัญชีกลาง ในส่วนของผู้เข้าร่วมค้ำที่ไม่ใช่ผู้เข้าร่วมค้ำหลักจะเป็นผู้ประกอบการที่ขึ้นทะเบียนในสาขางานก่อสร้างไว้กับกรมบัญชีกลางหรือไม่ก็ได้

สำหรับข้อตกลงฯ ที่ไม่ได้กำหนดให้ผู้เข้าร่วมค้ำรายใดเป็นผู้เข้าร่วมค้ำหลัก ผู้เข้าร่วมค้ำทุกรายจะต้องมีคุณสมบัติครบถ้วนตามที่กำหนดไว้ในเอกสารเชิญชวน

๒.๑๒ ผู้ยื่นข้อเสนอต้องลงทะเบียนในระบบจัดซื้อจัดจ้างภาครัฐด้วยอิเล็กทรอนิกส์ (Electronic Government Procurement : e - GP) ของกรมบัญชีกลาง

๒.๑๓ ผู้ยื่นข้อเสนอต้องมีโรงงานผสมแอสฟัลต์คอนกรีต หรือ โรงงานผสมแอสฟัลต์คอนกรีตแบบเคลื่อนที่ (Mobile Asphalt Concrete Plant) และต้องแนบสำเนาใบอนุญาตประกอบกิจการโรงงาน

(แบบ ร.ง.๔) จากกรมโรงงานอุตสาหกรรมของผู้ยื่นข้อเสนอ ทั้งนี้เอกสารดังกล่าวต้องไม่หมดอายุ ถูกยกเลิก ถูกสั่งพักใช้ หรือเพิกถอน

หรือ ผู้ยื่นข้อเสนอที่ขอใช้ผลิตภัณฑ์จากโรงงานผสมแอสฟัลต์คอนกรีตอื่น ต้องแสดงหลักฐานดังนี้

(ก) เอกสารยินยอมให้ใช้ผลิตภัณฑ์จากผู้ได้รับอนุญาตให้ประกอบกิจการโรงงานผสมแอสฟัลต์

คอนกรีตตามแบบเอกสารแนบท้ายเอกสารประกวดราคาอิเล็กทรอนิกส์ ข้อ ๑.๑๖

(ข) สำเนาใบอนุญาตประกอบกิจการโรงงาน (แบบ ร.ง.๔) จากกรมโรงงานอุตสาหกรรมของผู้ให้ความยินยอมให้ใช้ผลิตภัณฑ์จากโรงงานผสมแอสฟัลต์คอนกรีต ทั้งนี้เอกสารดังกล่าวต้องไม่หมดอายุ ถูกยกเลิก ถูกสั่งพักใช้ หรือเพิกถอน

๒.๑๔ ผู้ยื่นข้อเสนอต้องแสดงแผนที่ที่ตั้งโรงงานผสมแอสฟัลต์คอนกรีต และเส้นทางขนส่งจากโรงงานผสมแอสฟัลต์คอนกรีตถึงกึ่งกลางของโครงการก่อสร้าง โดยระยะทางขนส่งจะต้องไม่เกิน ๑๐๐ กิโลเมตร ตามแบบเอกสารแนบท้ายเอกสารประกวดราคาอิเล็กทรอนิกส์ ข้อ ๑.๑๗

### ๓. หลักฐานการยื่นข้อเสนอ

ผู้ยื่นข้อเสนอจะต้องเสนอเอกสารหลักฐานยื่นมาพร้อมกับการเสนอราคาทางระบบจัดซื้อจัดจ้างภาครัฐด้วยอิเล็กทรอนิกส์ โดยแยกเป็น ๒ ส่วน คือ

#### ๓.๑ ส่วนที่ ๑ อย่างน้อยต้องมีเอกสารดังต่อไปนี้

(๑) ในกรณีผู้ยื่นข้อเสนอเป็นนิติบุคคล

(ก) ห้างหุ้นส่วนสามัญหรือห้างหุ้นส่วนจำกัด ให้ยื่นสำเนาหนังสือรับรองการจดทะเบียนนิติบุคคล บัญชีรายชื่อหุ้นส่วนผู้จัดการ ผู้มีอำนาจควบคุม (ถ้ามี) พร้อมทั้งรับรองสำเนาถูกต้อง

(ข) บริษัทจำกัดหรือบริษัทมหาชนจำกัด ให้ยื่นสำเนาหนังสือรับรองการจดทะเบียนนิติบุคคล หนังสือบริคณห์สนธิ บัญชีรายชื่อกรรมการผู้จัดการ ผู้มีอำนาจควบคุม (ถ้ามี) และบัญชีผู้ถือหุ้นรายใหญ่ (ถ้ามี) พร้อมทั้งรับรองสำเนาถูกต้อง

(๒) ในกรณีผู้ยื่นข้อเสนอเป็นบุคคลธรรมดาหรือคณะบุคคลที่มีใจนิติบุคคล ให้ยื่นสำเนาบัตรประจำตัวประชาชนของผู้ยื่น ข้อเสนอข้อตกลงที่แสดงถึงการเข้าเป็นหุ้นส่วน (ถ้ามี) สำเนาบัตรประจำตัวประชาชนของผู้เป็นหุ้นส่วน หรือสำเนาหนังสือเดินทางของผู้เป็นหุ้นส่วนที่มีได้ถือสัญชาติไทย พร้อมทั้งรับรองสำเนาถูกต้อง

(๓) ในกรณีผู้ยื่นข้อเสนอเป็นผู้ยื่นข้อเสนอร่วมกันในฐานะเป็นผู้ร่วมค้า ให้ยื่นสำเนาสัญญาของการเข้าร่วมค้า และเอกสารตามที่ระบุไว้ใน (๑) หรือ (๒) ของผู้ร่วมค้า แล้วแต่กรณี

(๔) เอกสารเพิ่มเติมอื่นๆ

✓ (๔.๑) สำเนาทะเบียนพาณิชย์

✓ (๔.๒) สำเนาใบทะเบียนภาษีมูลค่าเพิ่ม

(๕) บัญชีเอกสารส่วนที่ ๑ ทั้งหมดที่ได้ยื่นพร้อมกับการเสนอราคาทางระบบจัดซื้อจัดจ้างภาครัฐด้วยอิเล็กทรอนิกส์ ตามแบบในข้อ ๑.๗ (๑) โดยไม่ต้องแนบในรูปแบบ PDF File (Portable Document Format)

ทั้งนี้ เมื่อผู้ยื่นข้อเสนอดำเนินการแนบไฟล์เอกสารตามบัญชีเอกสารส่วนที่ ๑ ครบ

ถ้วน ถูกต้องแล้ว ระบบจัดซื้อจัดจ้างภาครัฐด้วยอิเล็กทรอนิกส์จะสร้างบัญชีเอกสารส่วนที่ ๑ ตามแบบในข้อ ๑.๗ (๑) ให้โดยผู้ยื่นข้อเสนอไม่ต้องแนบบัญชีเอกสารส่วนที่ ๑ ดังกล่าวในรูปแบบ PDF File (Portable Document Format)

๓.๒ ส่วนที่ ๒ อย่างน้อยต้องมีเอกสารดังต่อไปนี้

(๑) ในกรณีที่ผู้ยื่นข้อเสนอมอบอำนาจให้บุคคลอื่นกระทำการแทนให้แนบหนังสือมอบอำนาจซึ่งติดอากรแสตมป์ตามกฎหมาย โดยมีหลักฐานแสดงตัวตนของผู้มอบอำนาจและผู้รับมอบอำนาจ ทั้งนี้หากผู้รับมอบอำนาจเป็นบุคคลธรรมดาต้องเป็นผู้ที่บรรลุนิติภาวะตามกฎหมายแล้วเท่านั้น

(๒) หลักประกันการเสนอราคา ตามข้อ ๕

(๓) สำเนาหนังสือรับรองผลงานก่อสร้างพร้อมทั้งรับรองสำเนาถูกต้อง (ให้ใช้ในกรณีที่มีการกำหนดผลงานตามข้อ ๒.๑๑ เท่านั้น)

—(๔) สำเนาหลักฐานขึ้นทะเบียนงานก่อสร้าง สาขางานก่อสร้างทาง ไม่น้อยกว่าชั้น ๔ ประเภทหลักเกณฑ์คุณสมบัติทั่วไป คุณสมบัติเฉพาะ และคุณสมบัติเฉพาะอื่น ๆ หรือสาขางานก่อสร้างทางและสะพานพิเศษ ประเภทหลักเกณฑ์คุณสมบัติทั่วไป คุณสมบัติเฉพาะ และคุณสมบัติเฉพาะอื่น ๆ ไว้กับกรมบัญชีกลาง

—(๕) สำเนาใบขึ้นทะเบียนผู้ประกอบการวิสาหกิจขนาดกลางและขนาดย่อม (SMEs) (ถ้ามี)

(๖) ผู้ยื่นข้อเสนอต้องมีโรงงานผสมแอสฟัลต์คอนกรีต หรือ โรงงานผสมแอสฟัลต์คอนกรีตแบบเคลื่อนที่ (Mobile Asphalt Concrete Plant) และต้องแนบสำเนาใบอนุญาตประกอบกิจการโรงงาน (แบบ ร.ง.๔) จากกรมโรงงานอุตสาหกรรมของผู้ยื่นข้อเสนอ ทั้งนี้เอกสารดังกล่าวต้องไม่หมดอายุ ถูกยกเลิก ถูกสั่งพักใช้ หรือเพิกถอน

หรือ ผู้ยื่นข้อเสนอที่ขอใช้ผลิตภัณฑ์จากโรงงานผสมแอสฟัลต์คอนกรีตอื่น ต้องแสดงหลักฐานดังนี้

(ก) เอกสารยินยอมให้ใช้ผลิตภัณฑ์จากผู้ได้รับอนุญาตให้ประกอบกิจการโรงงานผสมแอสฟัลต์คอนกรีตตามแบบเอกสารแนบท้ายเอกสารประกวดราคาอิเล็กทรอนิกส์ ข้อ ๑.๑๖

(ข) สำเนาใบอนุญาตประกอบกิจการโรงงาน (แบบ ร.ง.๔) จากกรมโรงงานอุตสาหกรรมของผู้ให้ความยินยอมให้ใช้ผลิตภัณฑ์จากโรงงานผสมแอสฟัลต์คอนกรีต ทั้งนี้เอกสารดังกล่าวต้องไม่หมดอายุ ถูกยกเลิก ถูกสั่งพักใช้ หรือเพิกถอน

(๗) ผู้ยื่นข้อเสนอต้องแสดงแผนที่ที่ตั้งโรงงานผสมแอสฟัลต์คอนกรีต และเส้นทางขนส่งจากโรงงานผสมแอสฟัลต์คอนกรีตถึงกึ่งกลางของโครงการก่อสร้าง โดยระยะทางขนส่งจะต้องไม่เกิน ๑๐๐ กิโลเมตร ตามแบบเอกสารแนบท้ายเอกสารประกวดราคาอิเล็กทรอนิกส์ ข้อ ๑.๑๗

(๘) บัญชีเอกสารส่วนที่ ๒ ทั้งหมดที่ได้ยื่นพร้อมกับการเสนอราคาทางระบบจัดซื้อจัดจ้างภาครัฐด้วยอิเล็กทรอนิกส์ตามแบบในข้อ ๑.๗ (๒) โดยไม่ต้องแนบในรูปแบบ PDF File (Portable Document Format)

ทั้งนี้ เมื่อผู้ยื่นข้อเสนอดำเนินการแนบไฟล์เอกสารตามบัญชีเอกสารส่วนที่ ๒ ครบถ้วน ถูกต้องแล้ว ระบบจัดซื้อจัดจ้างภาครัฐด้วยอิเล็กทรอนิกส์จะสร้างบัญชีเอกสารส่วนที่ ๒ ตามแบบในข้อ ๑.๗ (๒) ให้โดยผู้ยื่นข้อเสนอไม่ต้องแนบบัญชีเอกสารส่วนที่ ๒ ดังกล่าวในรูปแบบ PDF File (Portable Document Format)



#### ๔. การเสนอราคา

๔.๑ ผู้ยื่นข้อเสนอต้องยื่นข้อเสนอ และเสนอราคาทางระบบจัดซื้อจัดจ้างภาครัฐด้วยอิเล็กทรอนิกส์ตามที่กำหนดไว้ในเอกสารประกวดราคาอิเล็กทรอนิกส์นี้ โดยไม่มีเงื่อนไขใดๆ ทั้งสิ้น และจะต้องกรอกข้อความให้ถูกต้องครบถ้วน พร้อมทั้งหลักฐานแสดงตัวตนและทำการยืนยันตัวตนของผู้ยื่นข้อเสนอโดยไม่ต้องแนบใบเสนอราคาในรูปแบบ PDF File (Portable Document Format)

๔.๒ ให้ผู้ยื่นข้อเสนอกรอกรายละเอียดการเสนอราคาในใบเสนอราคาตามแบบเอกสารประกวดราคาจ้างก่อสร้างด้วยวิธีประกวดราคาอิเล็กทรอนิกส์ (e-bidding) ข้อ ๑.๒ ให้ครบถ้วนโดยไม่ต้องยื่นใบแจ้งปริมาณงานและราคา และใบบัญชีรายการก่อสร้างในรูปแบบ PDF File (Portable Document Format)

ในการเสนอราคาให้เสนอราคาเป็นเงินบาทและเสนอราคาได้เพียงครั้งเดียวและราคาเดียว โดยเสนอราคารวม หรือราคาต่อหน่วย หรือราคาต่อรายการ ตามเงื่อนไขที่ระบุไว้ท้ายใบเสนอราคาให้ถูกต้อง ทั้งนี้ ราคารวมที่เสนอจะต้องตรงกันทั้งตัวเลขและตัวหนังสือ ถ้าตัวเลขและตัวหนังสือไม่ตรงกัน ให้ถือตัวหนังสือเป็นสำคัญ โดยคิดราคารวมทั้งสิ้นซึ่งรวมค่าภาษีมูลค่าเพิ่ม ภาษีอากรอื่น และค่าใช้จ่ายทั้งปวงไว้แล้ว

ราคาที่เสนอจะต้องเสนอกำหนดยื่นราคาไม่น้อยกว่า ๒๗๐ วัน ตั้งแต่วันเสนอราคาโดยภายในกำหนดยื่นราคา ผู้ยื่นข้อเสนอต้องรับผิดชอบราคาที่ตนได้เสนอไว้และจะถอนการเสนอราคามีได้

๔.๓ ผู้ยื่นข้อเสนอจะต้องเสนอกำหนดเวลาดำเนินการก่อสร้างแล้วเสร็จไม่เกิน ๑๘๐ วัน นับถัดจากวันที่ได้รับหนังสือแจ้งจาก กรม ให้เริ่มทำงาน

๔.๔ ก่อนเสนอราคา ผู้ยื่นข้อเสนอควรตรวจร่างสัญญา แบบรูป และรายการละเอียด ฯลฯ ให้ถี่ถ้วนและเข้าใจเอกสารประกวดราคาจ้างอิเล็กทรอนิกส์ทั้งหมดเสียก่อนที่จะตกลงยื่นข้อเสนอตามเงื่อนไขในเอกสารประกวดราคาจ้างอิเล็กทรอนิกส์

๔.๕ ผู้ยื่นข้อเสนอจะต้องยื่นข้อเสนอและเสนอราคาทางระบบจัดซื้อจัดจ้างภาครัฐด้วยอิเล็กทรอนิกส์ในวันที่ ..... ระหว่างเวลา ..... น. ถึง ..... น. และเวลาในการเสนอราคาให้ถือตามเวลาของระบบจัดซื้อจัดจ้างภาครัฐด้วยอิเล็กทรอนิกส์เป็นเกณฑ์

เมื่อพ้นกำหนดเวลายื่นข้อเสนอและเสนอราคาแล้ว จะไม่รับเอกสารการยื่นข้อเสนอและเสนอราคาใดๆ โดยเด็ดขาด

๔.๖ ผู้ยื่นข้อเสนอต้องจัดทำเอกสารสำหรับใช้ในการเสนอราคาในรูปแบบไฟล์เอกสารประเภท PDF File (Portable Document Format) โดยผู้ยื่นข้อเสนอต้องเป็นผู้รับผิดชอบตรวจสอบความครบถ้วนถูกต้อง และชัดเจนของเอกสาร PDF File ก่อนที่จะยืนยันการเสนอราคา แล้วจึงส่งข้อมูล (Upload) เพื่อเป็นการเสนอราคาให้แก่กรม ผ่านทางระบบจัดซื้อจัดจ้างภาครัฐด้วยอิเล็กทรอนิกส์

๔.๗ คณะกรรมการพิจารณาผลการประกวดราคาอิเล็กทรอนิกส์จะดำเนินการตรวจสอบคุณสมบัติของผู้ยื่นข้อเสนอแต่ละรายว่า เป็นผู้ยื่นข้อเสนอที่มีผลประโยชน์ร่วมกันกับผู้ยื่นเสนอรายอื่นตามข้อ ๑.๖ (๑) หรือไม่ หากปรากฏว่าผู้ยื่นเสนอรายใดเป็นผู้ยื่นข้อเสนอที่มีผลประโยชน์ร่วมกันกับผู้ยื่นเสนอรายอื่น คณะกรรมการฯ จะตัดรายชื่อผู้ยื่นข้อเสนอราคาที่มีผลประโยชน์ร่วมกันนั้นออกจากการเป็นผู้ยื่นข้อเสนอ

หากปรากฏต่อคณะกรรมการพิจารณาผลการประกวดราคาอิเล็กทรอนิกส์ว่า ก่อนหรือในขณะที่มีการพิจารณาข้อเสนอ มีผู้ยื่นเสนอรายใดกระทำการอันเป็นการขัดขวางการแข่งขันอย่างเป็นธรรมตามข้อ ๑.๖ (๒)

และคณะกรรมการฯ เชื่อว่ามีการกระทำอันเป็นการขัดขวางการแข่งขันอย่างเป็นธรรม คณะกรรมการฯ จะตัดรายชื่อผู้ยื่นข้อเสนอรายนั้นนอกจากการเป็นผู้ยื่นข้อเสนอ และกรม จะพิจารณาลงโทษผู้ยื่นข้อเสนอดังกล่าวเป็นผู้ทำงาน เว้นแต่ กรม จะพิจารณาเห็นว่าผู้ยื่นข้อเสนอรายนั้น มิใช่เป็นผู้ริเริ่มให้มีการกระทำดังกล่าวและได้ให้ความร่วมมือเป็นประโยชน์ต่อการพิจารณาของกรม

๔.๘ ผู้ยื่นข้อเสนอจะต้องปฏิบัติ ดังนี้

- (๑) ปฏิบัติตามเงื่อนไขที่ระบุไว้ในเอกสารประกวดราคาอิเล็กทรอนิกส์
- (๒) ราคาที่เสนอจะต้องเป็นราคาที่รวมภาษีมูลค่าเพิ่ม และภาษีอื่นๆ (ถ้ามี) รวมค่าใช้

จ่ายทั้งปวงไว้ด้วยแล้ว

- (๓) ผู้ยื่นข้อเสนอจะต้องลงทะเบียนเพื่อเข้าสู่กระบวนการเสนอราคา ตามวัน เวลา ที่

กำหนด

- (๔) ผู้ยื่นข้อเสนอจะถอนการเสนอราคาที่เสนอแล้วไม่ได้

- (๕) ผู้ยื่นข้อเสนอต้องศึกษาและทำความเข้าใจในระบบและวิธีการเสนอราคาด้วยวิธี

ประกวดราคาอิเล็กทรอนิกส์ ของกรมบัญชีกลางที่แสดงไว้ในเว็บไซต์ [www.gprocurement.go.th](http://www.gprocurement.go.th)

๔.๙ ผู้ยื่นข้อเสนอที่เป็นผู้ชนะการเสนอราคาต้องจัดทำแผนการใช้พัสดุที่ผลิตภายในประเทศ และแผนการใช้เหล็กที่ผลิตภายในประเทศ โดยยื่นให้หน่วยงานของรัฐภายใน ๖๐ วัน นับถัดจากวันลงนามในสัญญา

## ๕. หลักประกันการเสนอราคา

ผู้ยื่นข้อเสนอต้องวางหลักประกันการเสนอราคาพร้อมกับการเสนอราคาทางระบบการจัดซื้อจัดจ้างภาครัฐด้วยอิเล็กทรอนิกส์ โดยใช้หลักประกันอย่างหนึ่งอย่างใดดังต่อไปนี้ จำนวน ๑,๗๕๐,๐๐๐.๐๐ บาท (หนึ่ง ล้านเจ็ดแสนห้าหมื่นบาทถ้วน)

๕.๑ เช็คหรือตราพท์ที่ธนาคารเซ็นส่งจ่าย ซึ่งเป็นเช็คหรือตราพท์ลงวันที่ที่ใช้เช็คหรือตราพท์นั้นชำระต่อเจ้าหน้าที่ในวันที่ยื่นข้อเสนอ หรือก่อนวันนั้นไม่เกิน ๓ วันทำการ

๕.๒ หนังสือค้ำประกันอิเล็กทรอนิกส์ของธนาคารภายในประเทศตามแบบที่คณะกรรมการนโยบายกำหนด

๕.๓ พันธบัตรรัฐบาลไทย

๕.๔ หนังสือค้ำประกันของบริษัทเงินทุนหรือบริษัทเงินทุนหลักทรัพย์ที่ได้รับอนุญาตให้

ประกอบกิจการเงินทุนเพื่อการพาณิชย์และประกอบธุรกิจค้ำประกันตามประกาศของธนาคารแห่งประเทศไทย ตามรายชื่อบริษัทเงินทุนที่ธนาคารแห่งประเทศไทยแจ้งเวียนให้ทราบ โดยอนุโลมให้ใช้ตามตัวอย่างหนังสือค้ำประกันของธนาคารที่คณะกรรมการนโยบายกำหนด

กรณีผู้ยื่นข้อเสนอ นำเช็คหรือตราพท์ที่ธนาคารส่งจ่ายหรือพันธบัตรรัฐบาลไทยหรือหนังสือค้ำประกันของบริษัทเงินทุนหรือบริษัทเงินทุนหลักทรัพย์ มาวางเป็นหลักประกันการเสนอราคาจะต้องส่งต้นฉบับเอกสารดังกล่าวมาให้ สำนักงานทางหลวงที่ ๑๐ (นครราชสีมา) ตรวจสอบความถูกต้องในวันที่ ..... ระหว่างเวลา ..... น. ถึง ..... น.

กรณีที่ผู้ยื่นข้อเสนอ ยื่นข้อเสนอในรูปแบบของ “กิจการร่วมค้า” ประสงค์จะใช้หนังสือค้ำประกันอิเล็กทรอนิกส์ของธนาคารในประเทศเป็นหลักประกันการเสนอราคา ให้ระบุชื่อผู้ยื่นข้อเสนอในหนังสือค้ำประกัน

อิเล็กทรอนิกส์ฯ ดังนี้

(๑) กรณีที่กิจการร่วมค้าได้จดทะเบียนเป็นนิติบุคคลใหม่ ให้ระบุชื่อกิจการร่วมค้าดังกล่าวเป็น ผู้ยื่นข้อเสนอ

(๒) กรณีที่กิจการร่วมค้าไม่ได้จดทะเบียนเป็นนิติบุคคลใหม่ ให้ระบุชื่อผู้เข้าร่วมค้ารายที่สัญญา ร่วมค้ากำหนดให้เป็นผู้ยื่นข้อเสนอกับหน่วยงานของรัฐเป็นผู้ยื่นข้อเสนอ

ทั้งนี้ “กิจการร่วมค้าที่จดทะเบียนเป็นนิติบุคคลใหม่” หมายความว่า กิจการร่วมค้าที่จดทะเบียนเป็นนิติบุคคลต่อกรมพัฒนาธุรกิจการค้า กระทรวงพาณิชย์

หลักประกันการเสนอราคาตามข้อนี้ กรม จะคืนให้ผู้ยื่นข้อเสนอ หรือผู้ค้าประกันภายใน ๑๕ วัน นับถัดจากวันที่ กรม ได้พิจารณาเห็นชอบรายงานผลคัดเลือกผู้ชนะการประกวดราคาเรียบร้อยแล้ว เว้นแต่ผู้ยื่น ข้อเสนอรายที่คัดเลือกไว้ซึ่งเสนอราคาต่ำสุดหรือได้คะแนนรวมสูงสุดไม่เกิน ๓ ราย ให้คืนได้ต่อเมื่อได้ทำสัญญาหรือ ข้อตกลง หรือผู้ยื่นข้อเสนอได้พ้นจากข้อผูกพันแล้ว

การคืนหลักประกันการเสนอราคา ไม่ว่าในกรณีใดๆ จะคืนให้โดยไม่มีดอกเบี้ย

## ๖. หลักเกณฑ์และสิทธิในการพิจารณา

๖.๑ การพิจารณาผลการยื่นข้อเสนอประกวดราคาอิเล็กทรอนิกส์ครั้งนี้ กรมจะพิจารณา ตัดสินโดยใช้หลักเกณฑ์ ราคา

๖.๒ การพิจารณาผู้ชนะการยื่นข้อเสนอ

กรณีใช้หลักเกณฑ์ราคาในการพิจารณาผู้ชนะการยื่นข้อเสนอ กรม จะพิจารณาจาก ราคารวม

๖.๓ หากผู้ยื่นข้อเสนอรายใดมีคุณสมบัติไม่ถูกต้องตามข้อ ๒ หรือยื่นหลักฐานการยื่นข้อเสนอไม่ถูกต้อง หรือไม่ครบถ้วนตามข้อ ๓ หรือยื่นข้อเสนอไม่ถูกต้องตามข้อ ๔ แล้ว คณะกรรมการพิจารณาผล การประกวดราคาอิเล็กทรอนิกส์จะไม่รับพิจารณาข้อเสนอของผู้ยื่นข้อเสนอรายนั้น เว้นแต่ผู้ยื่นข้อเสนอรายใดเสนอ เอกสารทางเทคนิคหรือรายละเอียดคุณลักษณะเฉพาะของพัสดุที่จะจ้างไม่ครบถ้วน หรือเสนอรายละเอียดแตกต่างไป จากเงื่อนไขที่กรมกำหนดไว้ในประกาศและเอกสารประกวดราคาอิเล็กทรอนิกส์ ในส่วนที่มีใช้สาระสำคัญและความ แตกต่างนั้น ไม่มีผลทำให้เกิดการได้เปรียบเสียเปรียบต่อผู้ยื่นข้อเสนอรายอื่น หรือเป็นการผิดพลาดเล็กน้อย คณะกร มการฯ อาจพิจารณาผ่อนปรนการตัดสินสิทธิผู้ยื่นข้อเสนอรายนั้น

๖.๔ กรมสงวนสิทธิไม่พิจารณาข้อเสนอของผู้ยื่นข้อเสนอโดยไม่มีการผ่อนผัน ในกรณีดังต่อไปนี้

(๑) ไม่ปรากฏชื่อผู้ยื่นข้อเสนอรายนั้นในบัญชีรายชื่อผู้รับเอกสารประกวดราคา อิเล็กทรอนิกส์ทางระบบจัดซื้อจัดจ้างด้วยอิเล็กทรอนิกส์ หรือบัญชีรายชื่อผู้ซื้อเอกสารประกวดราคาอิเล็กทรอนิกส์ ทางระบบจัดซื้อจัดจ้างด้วยอิเล็กทรอนิกส์ ของกรม

(๒) ไม่กรอกชื่อผู้ยื่นข้อเสนอในการเสนอราคาทางระบบจัดซื้อจัดจ้างด้วย อิเล็กทรอนิกส์

(๓) เสนอรายละเอียดแตกต่างไปจากเงื่อนไขที่กำหนดในเอกสารประกวดราคา อิเล็กทรอนิกส์ที่เป็นสาระสำคัญ หรือมีผลทำให้เกิดความได้เปรียบเสียเปรียบแก่ผู้ยื่นข้อเสนอรายอื่น

๖.๕ ในการตัดสินใจการประกวดราคาอิเล็กทรอนิกส์หรือในการทำสัญญา คณะกรรมการพิจารณาผลการประกวดราคาอิเล็กทรอนิกส์หรือกรม มีสิทธิให้ผู้ยื่นข้อเสนอชี้แจงข้อเท็จจริงเพิ่มเติมได้ กรมมีสิทธิที่จะไม่รับข้อเสนอ ไม่รับราคา หรือไม่ทำสัญญา หากข้อเท็จจริงดังกล่าวไม่เหมาะสมหรือไม่ถูกต้อง

๖.๖ กรมทรงไว้ซึ่งสิทธิที่จะไม่รับราคาต่ำสุด หรือราคาหนึ่งราคาใด หรือราคาข้อเสนอทั้งหมดก็ได้ และอาจพิจารณาเลือกจ้างในจำนวน หรือขนาด หรือเฉพาะรายการหนึ่งรายการใด หรืออาจจะยกเลิกการประกวดราคาอิเล็กทรอนิกส์โดยไม่พิจารณาจัดจ้างเลยก็ได้ สุดแต่จะพิจารณา ทั้งนี้ เพื่อประโยชน์ของทางราชการเป็นสำคัญ และให้ถือว่าการตัดสินใจของกรมเป็นเด็ดขาดผู้ยื่นข้อเสนอจะเรียกร้องค่าใช้จ่าย หรือค่าเสียหายใดๆ มิได้ รวมทั้ง กรมจะพิจารณายกเลิกการประกวดราคาอิเล็กทรอนิกส์และลงโทษผู้ยื่นข้อเสนอเป็นผู้ทำงาน ไม่ว่าจะเป็นผู้ยื่นข้อเสนอที่ได้รับการคัดเลือกหรือไม่ก็ตาม หากมีเหตุที่เชื่อได้ว่าผู้ยื่นข้อเสนอกระทำการโดยไม่สุจริต เช่น การเสนอเอกสารอันเป็นเท็จ หรือใช้ชื่อบุคคลธรรมดา หรือนิติบุคคลอื่นมาเสนอราคาแทน เป็นต้น

ในกรณีที่ผู้ยื่นข้อเสนอรายที่เสนอราคาต่ำสุด เสนอราคาต่ำจนคาดหมายได้ว่าไม่อาจดำเนินงานตามเอกสารประกวดราคาอิเล็กทรอนิกส์ได้ คณะกรรมการพิจารณาผลการประกวดราคาอิเล็กทรอนิกส์หรือกรม จะให้ผู้ยื่นข้อเสนอชี้แจงและแสดงหลักฐานที่ทำให้เชื่อได้ว่าผู้ยื่นข้อเสนอสามารถดำเนินงานตามเอกสารประกวดราคาอิเล็กทรอนิกส์ให้เสร็จสมบูรณ์ หากคำชี้แจงไม่เป็นที่ยอมรับได้ กรม มีสิทธิที่จะไม่รับข้อเสนอหรือไม่รับราคาของผู้ยื่นข้อเสนอรายนั้น ทั้งนี้ผู้ยื่นข้อเสนอดังกล่าวไม่มีสิทธิเรียกร้องค่าใช้จ่ายหรือค่าเสียหายใดๆ จากกรม

๖.๗ ก่อนลงนามในสัญญา กรม อาจประกาศยกเลิกการประกวดราคาอิเล็กทรอนิกส์ หากปรากฏว่ามีการกระทำที่เข้าลักษณะผู้ยื่นข้อเสนอที่ชนะการประกวดราคาหรือที่ได้รับการคัดเลือกมีผลประโยชน์ร่วมกัน หรือมีส่วนได้เสียกับผู้ยื่นข้อเสนอรายอื่น หรือขัดขวางการแข่งขันอย่างเป็นธรรม หรือสมยอมกันกับผู้ยื่นข้อเสนอรายอื่น หรือเจ้าหน้าที่ในการเสนอราคา หรือสื่อว่ากระทำการทุจริตอื่นใดในการเสนอราคา

๖.๘ หากผู้ยื่นข้อเสนอซึ่งเป็นผู้ประกอบการ SMEs เสนอราคาสูงกว่าราคาต่ำสุดของผู้ยื่นข้อเสนอรายอื่นที่ไม่เกินร้อยละ ๑๐ ให้หน่วยงานของรัฐจัดซื้อจัดจ้างจากผู้ประกอบการ SMEs ดังกล่าว โดยจัดเรียงลำดับผู้ยื่นข้อเสนอซึ่งเป็นผู้ประกอบการ SMEs ซึ่งเสนอราคาสูงกว่าราคาต่ำสุดของผู้ยื่นข้อเสนอรายอื่นไม่เกินร้อยละ ๑๐ ที่จะเรียกมาทำสัญญาไม่เกิน ๓ ราย

ผู้ยื่นข้อเสนอที่เป็นกิจการร่วมค้าที่จะได้สิทธิตามวรรคหนึ่ง ผู้เข้าร่วมค้าทุกรายจะต้องเป็นผู้ประกอบการ SMEs

อนึ่ง การพิจารณาผลตามเงื่อนไขเอกสารประกวดราคาจ้างฯ จะพิจารณาจากเอกสารสำเนาใบขึ้นทะเบียนผู้ประกอบการวิสาหกิจขนาดกลางและขนาดย่อม (SMEs) และผู้ยื่นข้อเสนอที่เป็นกิจการร่วมค้าที่จะได้สิทธิตามวรรคหนึ่ง ผู้เข้าร่วมค้าทุกรายจะต้องเป็นผู้ประกอบการ SMEs เท่านั้น

๖.๙ หากผู้ยื่นข้อเสนอซึ่งมิใช่ผู้ประกอบการ SMEs แต่เป็นบุคคลธรรมดาที่ถือสัญชาติไทยหรือนิติบุคคลที่จัดตั้งขึ้นตามกฎหมายไทยเสนอราคาสูงกว่าราคาต่ำสุดของผู้ยื่นข้อเสนอซึ่งเป็นบุคคลธรรมดาที่ไม่ได้ถือสัญชาติไทยหรือนิติบุคคลที่จัดตั้งขึ้นตามกฎหมายของต่างประเทศไม่เกินร้อยละ ๓ ให้หน่วยงานของรัฐจัดซื้อหรือจัดจ้างจากผู้ยื่นข้อเสนอซึ่งเป็นบุคคลธรรมดาที่ถือสัญชาติไทยหรือนิติบุคคลที่จัดตั้งขึ้นตามกฎหมายไทยดังกล่าว

ผู้ยื่นข้อเสนอที่เป็นกิจการร่วมค้าที่จะได้สิทธิตามวรรคหนึ่ง ผู้เข้าร่วมค้าทุกรายจะต้องเป็นผู้ประกอบการที่เป็นบุคคลธรรมดาที่ถือสัญชาติไทยหรือนิติบุคคลที่จัดตั้งขึ้นตามกฎหมายไทย

## ๗. การทำสัญญาจ้างก่อสร้าง

ผู้ชนะการประกวดราคาอิเล็กทรอนิกส์จะต้องทำสัญญาจ้างตามแบบสัญญา ดังระบุในข้อ ๑.๓ หรือทำข้อตกลงเป็นหนังสือกับกรม ภายใน ๗ วัน นับถัดจากวันที่ได้รับแจ้ง และจะต้องวางหลักประกันสัญญา เป็นจำนวนเงินเท่ากับร้อยละ ๕ (ห้า) ของราคาค่าจ้างที่ประกวดราคาอิเล็กทรอนิกส์ ให้ แขวงทางหลวงนครราชสีมา ที่ ๒ ยึดถือไว้ในขณะทำสัญญาโดยใช้หลักประกันอย่างหนึ่งอย่างใด ดังต่อไปนี้

๗.๑ เงินสด

๗.๒ เช็คหรือตราพท์ที่ธนาคารเซ็นส่งจ่าย ซึ่งเป็นเช็คหรือตราพท์ลงวันที่ที่ใช้เช็คหรือตราพท์ นั้น ชำระต่อเจ้าหน้าที่ในวันทำสัญญา หรือก่อนวันนั้นไม่เกิน ๓ วันทำการ

๗.๓ หนังสือค้ำประกันของธนาคารภายในประเทศ ตามตัวอย่างที่คณะกรรมการนโยบาย กำหนด ดังระบุในข้อ ๑.๔ (๒) หรือจะเป็นหนังสือค้ำประกันอิเล็กทรอนิกส์ตามวิธีการที่กรมบัญชีกลางกำหนด

๗.๔ หนังสือค้ำประกันของบริษัทเงินทุน หรือบริษัทเงินทุนหลักทรัพย์ที่ได้รับอนุญาตให้ ประกอบกิจการเงินทุนเพื่อการพาณิชย์และประกอบธุรกิจค้ำประกันตามประกาศของธนาคารแห่งประเทศไทย ตาม รายชื่อบริษัทเงินทุนที่ธนาคารแห่งประเทศไทยแจ้งเวียนให้ทราบ โดยอนุโลมให้ใช้ตามตัวอย่างหนังสือค้ำประกันของ ธนาคารที่คณะกรรมการนโยบายกำหนด ดังระบุในข้อ ๑.๔ (๒)

๗.๕ พันธบัตรรัฐบาลไทย

หลักประกันนี้จะคืนให้ โดยไม่มีดอกเบี้ยภายใน ๑๕ วันนับถัดจากวันที่ผู้ชนะการประกวดราคา อิเล็กทรอนิกส์ (ผู้รับจ้าง) พ้นจากข้อผูกพันตามสัญญาจ้างแล้ว

## ๘. ค่าจ้างและการจ่ายเงิน

กรมจะจ่ายค่าจ้างต่อหน่วยของงานแต่ละรายการที่ได้ทำสำเร็จจริงตามราคาต่อหน่วย ที่กำหนด ไว้ในใบแจ้งปริมาณงานและราคา นอกจากในกรณีต่อไปนี้

(๑) เมื่อปริมาณงานที่ทำเสร็จจริงในส่วนที่เกินกว่าร้อยละ ๑๒๕ (หนึ่งร้อยยี่สิบห้า) แต่ไม่เกิน ร้อยละ ๑๕๐ (หนึ่งร้อยห้าสิบ) ของปริมาณงานที่กำหนดไว้ในสัญญาหรือใบแจ้งปริมาณงานและราคา จะจ่ายให้อัตราร้อยละ ๙๐ (เก้าสิบ) ของราคาต่อหน่วยตามสัญญา

(๒) เมื่อปริมาณงานที่ทำเสร็จจริงในส่วนที่เกินกว่าร้อยละ ๑๕๐ (หนึ่งร้อยห้าสิบ) ของปริมาณ งานที่กำหนดไว้ในสัญญาหรือใบแจ้งปริมาณงานและราคา จะจ่ายให้อัตราร้อยละ ๘๓ (แปดสิบสาม) ของราคาต่อ หน่วยตามสัญญา

(๓) เมื่อปริมาณงานที่ทำเสร็จจริงน้อยกว่าร้อยละ ๗๕ (เจ็ดสิบห้า) ของปริมาณงานที่กำหนด ไว้ในสัญญาหรือใบแจ้งปริมาณงานและราคา จะจ่ายให้ตามราคาต่อหน่วยในสัญญา และจะจ่ายเพิ่มชดเชยเป็นค่า Overhead และ mobilization สำหรับงานรายการนั้น ในอัตราร้อยละ ๑๗ (สิบเจ็ด) ของผลต่างระหว่างปริมาณงาน ทั้งหมดของงานรายการนั้นตามสัญญาโดยประมาณ กับปริมาณงานที่ทำเสร็จจริงคูณด้วยราคาต่อหน่วยตามสัญญา ทั้งนี้ การจ่ายเงินเพิ่มชดเชยเป็นค่า Overhead และ Mobilization ดังกล่าว ผู้ว่าจ้างจะจ่ายให้แก่ผู้รับจ้างในงวด สุดท้ายของการจ่ายเงินค่างานตามสัญญา

(๔) กรมจะจ่ายเงินที่เพิ่มขึ้นตาม (๑) และ (๒) ดังกล่าวข้างต้น ในงวดสุดท้ายของการจ่ายเงิน หรือก่อนงวดสุดท้ายของการจ่ายเงิน ตามที่กรมจะพิจารณาตามที่เห็นสมควร เว้นแต่กรณีที่กรมพิจารณาเห็นว่า

ปริมาณงานที่ทำเสร็จจริงดังกล่าว มิได้มีส่วนเกี่ยวข้องกับงานที่เหลือ อีกทั้งงานที่เหลืออยู่ก็มิได้มีผลกระทบต่อ การจ่ายเงินค่างานที่แล้วเสร็จจริงในงวดดังกล่าว ทั้งนี้ กรม อาจจ่ายเงินที่เพิ่มขึ้นให้แก่ผู้รับจ้างพร้อมกับการจ่ายเงินค่า งานงวดนั้นๆ และการพิจารณาว่างานใดอยู่ในหลักเกณฑ์ดังกล่าวหรือไม่เป็นดุลพินิจโดยเด็ดขาดของกรม

กรม จะจ่ายเงินค่าจ้างให้แก่ผู้รับจ้างเป็นรายเดือนตามเนื้องานที่ทำเสร็จจริง เมื่อ กรม หรือเจ้าหน้าที่ของ กรม ได้ทำการตรวจสอบผลงาน ที่ทำเสร็จแล้ว และปรากฏว่าเป็นที่พอใจตรงตามข้อกำหนด แห่งสัญญาทุกประการ กรม จะออกหนังสือรับรองการรับมอบงานนั้นให้แก่ผู้รับจ้าง การจ่ายเงินงวดสุดท้ายจะจ่ายให้เมื่องานทั้งหมดตามสัญญาได้แล้วเสร็จทุกประการ

#### ๙. อัตราค่าปรับ

ค่าปรับตามสัญญาจ้างแนบท้ายเอกสารประกวดราคาอิเล็กทรอนิกส์ หรือข้อตกลงจ้างเป็น หนังสือจะกำหนด ดังนี้

๙.๑ กรณีที่ผู้รับจ้างนำงานที่รับจ้างไปจ้างช่วงให้ผู้อื่นทำอีกทอดหนึ่งโดยไม่ได้รับอนุญาต จากกรม จะกำหนดค่าปรับสำหรับการฝ่าฝืนดังกล่าวเป็นจำนวนร้อยละ ๑๒.๐๐ ของวงเงินของงานจ้างช่วงนั้น

๙.๒ กรณีที่ผู้รับจ้างปฏิบัติผิดสัญญาจ้างก่อสร้าง นอกเหนือจากข้อ ๙.๑ จะกำหนดค่าปรับ เป็นรายวันเป็นจำนวนเงินตายตัวในอัตราร้อยละ ๐.๒๕ ของราคางานจ้าง

#### ๑๐. การรับประกันความชำรุดบกพร่อง

ผู้ชนะการประกวดราคาอิเล็กทรอนิกส์ซึ่งได้ทำสัญญาจ้าง ตามแบบ ดังระบุในข้อ ๑.๓ หรือข้อ ตกลงจ้างเป็นหนังสือแล้วแต่กรณี จะต้องรับประกันความชำรุดบกพร่องของงานจ้างที่เกิดขึ้นภายในระยะเวลา ไม่น้อย กว่า ๓ ปี นับถัดจากวันที่กรมได้รับมอบงาน โดยต้องบริหารจัดการซ่อมแซมแก้ไขให้ใช้การได้ดีดังเดิมภายใน ๑๕ วัน นับถัดจากวันที่ได้รับแจ้งความชำรุดบกพร่อง

#### ๑๑. การจ่ายเงินล่วงหน้า

ผู้ยื่นข้อเสนอมีสิทธิเสนอขอรับเงินล่วงหน้า ในอัตราไม่เกินร้อยละ ๑๕ ของราคาค่าจ้างทั้งหมด แต่ทั้งนี้จะต้องส่งมอบหลักประกันเงินล่วงหน้า เป็นพันธบัตรรัฐบาลไทย หรือหนังสือค้ำประกันหรือหนังสือค้ำประกัน อิเล็กทรอนิกส์ของธนาคารในประเทศตามแบบดังระบุในข้อ ๑.๔ (๓) ให้แก่กรมก่อนการรับชำระเงินล่วงหน้า

#### ๑๒. การหักเงินประกันผลงาน

ในการจ่ายเงินแต่ละงวด กรมจะหักเงินจำนวนร้อยละ ๑๐ ของเงินที่ต้องจ่ายในงวดนั้นเพื่อเป็น ประกันผลงาน ในกรณีที่เงินประกันผลงานจะต้องถูกหักไว้ทั้งสิ้นไม่ต่ำกว่า ๖ เดือน (สำหรับสัญญาที่เป็นราคาต่อ หน่วย) หรือของค่าจ้างทั้งหมด (สำหรับสัญญาที่เป็นราคาเหมารวม)

ผู้รับจ้างมีสิทธิที่จะขอเงินประกันผลงานคืน โดยผู้รับจ้างจะต้องนำหนังสือค้ำประกันของ ธนาคาร หรือหนังสือค้ำประกันอิเล็กทรอนิกส์ของธนาคารภายในประเทศตามแบบหนังสือค้ำประกันดังระบุในข้อ ๑.๔ (๔) มาวางไว้ต่อกรม เพื่อเป็นหลักประกันแทน

กรมจะคืนเงินประกันผลงาน และ/หรือหนังสือค้ำประกันของธนาคารดังกล่าวให้แก่ผู้รับจ้าง พร้อมกับการจ่ายเงินค่าจ้างงวดสุดท้าย

#### ๑๓. ข้อสงวนสิทธิในการยื่นข้อเสนอและอื่น ๆ

๑๓.๑ เงินค่าจ้างสำหรับงานจ้างครั้งนี้ ได้มาจากเงินงบประมาณประจำปี พ.ศ. ๒๕๖๖

การลงนามในสัญญาจะกระทำต่อเมื่อ กรมได้รับอนุมัติเงินค่าก่อสร้างจากเงินงบประมาณประจำปี พ.ศ. ๒๕๖๖

๑๓.๒ เมื่อกรมได้คัดเลือกผู้ยื่นข้อเสนอรายใดให้เป็นผู้รับจ้าง และได้ตกลงจ้าง ตามการประกวดราคาอิเล็กทรอนิกส์แล้ว ถ้าผู้รับจ้างจะต้องส่งหรือนำสิ่งของมาเพื่องานจ้างดังกล่าวเข้ามาจากต่างประเทศ และของนั้นต้องนำเข้ามาโดยทางเรือในเส้นทางที่มีเรือไทยเดินอยู่ และสามารถให้บริการรับขนได้ตามที่รัฐมนตรีว่าการกระทรวงคมนาคมประกาศกำหนด ผู้ยื่นข้อเสนอซึ่งเป็นผู้รับจ้างจะต้องปฏิบัติตามกฎหมายว่าด้วยการส่งเสริมการพาณิชย์ ดังนี้

(๑) แจกการส่งหรือนำสิ่งของดังกล่าวเข้ามาจากต่างประเทศต่อกรมเจ้าท่า ภายใน ๗ วัน นับตั้งแต่วันที่ผู้รับจ้างส่งหรือซื้อของจากต่างประเทศ เว้นแต่เป็นของที่รัฐมนตรีว่าการกระทรวงคมนาคมประกาศยกเว้นให้บรรทุกโดยเรืออื่นได้

(๒) จัดการให้สิ่งของดังกล่าวบรรทุกโดยเรือไทย หรือเรือที่มีสิทธิเช่นเดียวกับเรือไทย จากต่างประเทศมายังประเทศไทย เว้นแต่จะได้รับการอนุญาตจากกรมเจ้าท่า ให้บรรทุกสิ่งของนั้น โดยเรืออื่นที่มีใช้เรือไทย ซึ่งจะต้องได้รับอนุญาตเช่นนั้นก่อนบรรทุกของลงเรืออื่น หรือเป็นของที่รัฐมนตรีว่าการกระทรวงคมนาคมประกาศยกเว้นให้บรรทุกโดยเรืออื่น

(๓) ในกรณีที่ไม่ปฏิบัติตาม (๑) หรือ (๒) ผู้รับจ้างจะต้องรับผิดชอบตามกฎหมายว่าด้วยการส่งเสริมการพาณิชย์

๑๓.๓ ผู้ยื่นข้อเสนอซึ่งกรมได้คัดเลือกแล้ว ไม่ไปทำสัญญาหรือข้อตกลงจ้างเป็นหนังสือภายในเวลาที่กำหนดดังระบุไว้ในข้อ ๗ กรมจะริบหลักประกันการยื่นข้อเสนอ หรือเรียกมัดจำจากผู้ออกหนังสือค้ำประกัน การยื่นข้อเสนอทันที และอาจพิจารณาเรียกร้องให้ชดใช้ความเสียหายอื่น (ถ้ามี) รวมทั้งจะพิจารณาให้เป็นผู้ที่ทำงาน ตามระเบียบกระทรวงการคลังว่าด้วยการจัดซื้อจัดจ้างและการบริหารพัสดุภาครัฐ

๑๓.๔ กรมสงวนสิทธิ์ที่จะแก้ไขเพิ่มเติมเงื่อนไข หรือข้อกำหนดในแบบสัญญาหรือข้อตกลงจ้าง เป็นหนังสือให้เป็นไปตามความเห็นของสำนักงานอัยการสูงสุด (ถ้ามี)

๑๓.๕ ในกรณีที่เอกสารแนบท้ายเอกสารประกวดราคาอิเล็กทรอนิกส์นี้ มีความขัดหรือแย้งกัน ผู้ยื่นข้อเสนอจะต้องปฏิบัติตามคำวินิจฉัยของกรม คำวินิจฉัยดังกล่าวให้ถือเป็นที่สุด และผู้ยื่นข้อเสนอไม่มีสิทธิเรียกร้องค่าใช้จ่ายใดๆ เพิ่มเติม

๑๓.๖ กรม อาจประกาศยกเลิกการจัดจ้างในกรณีต่อไปนี้ได้ โดยที่ผู้ยื่นข้อเสนอจะเรียกร้องค่าเสียหายใดๆ จากกรมไม่ได้

(๑) กรมไม่ได้รับการจัดสรรเงินที่จะใช้ในการจัดจ้างหรือได้รับจัดสรรแต่ไม่เพียงพอที่จะทำการจัดจ้างครั้งนี้ต่อไป

(๒) มีการกระทำที่เข้าลักษณะผู้ยื่นข้อเสนอที่ชนะการจัดจ้างหรือที่ได้รับการคัดเลือกมีผลประโยชน์ร่วมกัน หรือมีส่วนได้เสียกับผู้ยื่นข้อเสนอรายอื่น หรือขัดขวางการแข่งขันอย่างเป็นธรรมหรือสมยอมกันกับผู้ยื่นข้อเสนอรายอื่น หรือเจ้าหน้าที่ในการเสนอราคา หรือสื่อว่ากระทำการทุจริตอื่นใดในการเสนอราคา

(๓) การทำการจัดจ้างครั้งนี้ต่อไปอาจก่อให้เกิดความเสียหายแก่กรม หรือกระทบต่อประโยชน์สาธารณะ

(๔) กรณีอื่นในทำนองเดียวกับ (๑) (๒) หรือ (๓) ตามที่กำหนดในกฎกระทรวงซึ่งออกตามความในกฎหมายว่าด้วยการจัดซื้อจัดจ้างและการบริหารพัสดุภาครัฐ

#### ๑๔. การปรับราคาค่างานก่อสร้าง

การปรับราคาค่างานก่อสร้างตามสูตรการปรับราคาตั้งระบุในข้อ ๑.๕ จะนำมาใช้ในกรณีที่ ค่างานก่อสร้างลดลงหรือเพิ่มขึ้น โดยวิธีการต่อไปนี้

ตามเงื่อนไข หลักเกณฑ์ สูตรและวิธีคำนวณที่ใช้กับสัญญาแบบปรับราคาได้ตามมติคณะรัฐมนตรี เมื่อวันที่ ๒๒ สิงหาคม ๒๕๓๒ เรื่อง การพิจารณาช่วยเหลือผู้ประกอบการอาชีพงานก่อสร้าง ตามหนังสือสำนักเลขาธิการคณะรัฐมนตรี ที่ นร ๐๒๐๓/ว ๑๐๙ ลงวันที่ ๒๔ สิงหาคม ๒๕๓๒

สูตรการปรับราคา (สูตรค่า K) จะต้องคงที่ที่ระดับที่กำหนดไว้ในวันแล้วเสร็จตามที่กำหนดไว้ในสัญญา หรือภายในระยะเวลาที่กรมได้ขยายออกไป โดยจะใช้สูตรของทางราชการที่ได้ระบุในข้อ ๑.๕

#### ๑๕. มาตรฐานฝีมือช่าง

เมื่อกรมได้คัดเลือกผู้ยื่นข้อเสนอรายใดให้เป็นผู้รับจ้างและได้ตกลงจ้างก่อสร้างตามประกาศนี้แล้ว ผู้ยื่นข้อเสนอจะต้องตกลงว่าในการปฏิบัติงานก่อสร้างดังกล่าว ผู้เสนอราคาจะต้องมีและใช้ผู้มีวุฒิบัตรระดับ ปวช. ปวส. และปวท. หรือเทียบเท่าจากสถาบันการศึกษาที่ ก.พ. รับรองให้เข้ารับราชการได้ ในอัตราไม่ต่ำกว่าร้อยละ ๑๐ ของแต่ละ สาขาช่างแต่จะต้องมีจำนวนช่างอย่างน้อย ๑ คน ในแต่ละสาขาช่าง ดังต่อไปนี้

##### ๑๕.๑ วิศวกรรมโยธา

..... ฯลฯ.....

#### ๑๖. การปฏิบัติตามกฎหมายและระเบียบ

ในระหว่างระยะเวลาการก่อสร้าง ผู้ยื่นข้อเสนอที่ได้รับการคัดเลือกให้เป็นผู้รับจ้างต้องปฏิบัติตามหลักเกณฑ์ที่กฎหมายและระเบียบได้กำหนดไว้โดยเคร่งครัด

#### ๑๗. การประเมินผลการปฏิบัติงานของผู้ประกอบการ

กรม สามารถนำผลการปฏิบัติงานแล้วเสร็จตามสัญญาของผู้ยื่นข้อเสนอที่ได้รับการคัดเลือกให้เป็นผู้รับจ้างเพื่อนำมาประเมินผลการปฏิบัติงานของผู้ประกอบการ

ทั้งนี้ หากผู้ยื่นข้อเสนอที่ได้รับการคัดเลือกไม่ผ่านเกณฑ์ที่กำหนดจะถูกระงับการยื่นข้อเสนอหรือทำสัญญากับกรม ไว้ชั่วคราว

กรมทางหลวง โดย สำนักงานทางหลวงที่ ๑๐



กันยายน ๒๕๖๕

จ. นิตย

(นายจิระพงษ์ เทพพิทักษ์)

ผู้อำนวยการสำนักงานทางหลวงที่ ๑๐

หมายเหตุ

๑. กรณีการประกวดราคาจ้างก่อสร้างที่มีวงเงินงบประมาณตั้งแต่ ๑,๐๐๐,๐๐๐.๐๐ บาท ขึ้นไป ผู้ยื่นข้อเสนอต้องเป็นนิติบุคคลตามกฎหมาย
๒. ผู้ประกอบการสามารถจัดเตรียมเอกสารประกอบการเสนอราคา (เอกสารส่วนที่ ๑ และเอกสารส่วนที่ ๒) ในระบบ e-GP ได้ตั้งแต่วันที่ซื้อเอกสารจนถึงวันเสนอราคา
๓. เอกสารแนบท้ายเอกสารประกวดราคา แบบรูปรายการละเอียด ให้ผู้ยื่นข้อเสนอ สามารถ



ดาวน์โหลดได้ที่เว็บไซต์ [www.doh.go.th](http://www.doh.go.th) ดังนี้

- (๑) รายการละเอียดและข้อกำหนดการก่อสร้างทางหลวง เล่มที่ ๑ และเล่มที่ ๒
- (๒) รายละเอียดและข้อกำหนดการจัดทำเครื่องหมายจราจรบนผิวทางฉบับกรกฎาคม ๒๕๕๑
- (๓) ข้อกำหนดและมาตรฐานทั่วไป งานติดตั้งไฟฟ้าแสงสว่างบนทางหลวง
- (๔) ข้อกำหนดและมาตรฐานทั่วไป งานติดตั้งไฟสัญญาณจราจรและไฟกระพริบบนทางหลวง
- (๕) คู่มือเครื่องหมายควบคุมการจราจรในงานก่อสร้าง งานบูรณะและงานบำรุงรักษาทางหลวงแผ่นดิน ฉบับปี พ.ศ.๒๕๖๑
- (๖) คู่มือควบคุมงานก่อสร้างสะพานและท่อเหลี่ยม คสล.
- (๗) คู่มือการใช้อุปกรณ์ควบคุมการจราจรบริเวณพื้นที่ก่อสร้าง
- (๘) รายละเอียดและหลักเกณฑ์งานบริหารการจราจรในระหว่างการก่อสร้าง
- (๙) ข้อกำหนดพิเศษ
- (๑๐) STANDARD DRAWING
- (๑๑) แนวทางการพิจารณาขยายอายุสัญญาหรือการงดหรือลดค่าปรับงานจ้างเหมาของกรมทางหลวง (สิงหาคม ๒๕๖๑)
- (๑๒) มาตรฐาน (ทล.-ม.) และข้อกำหนด (ทล.-ก.) ให้ผู้เสนอราคาดาวน์โหลดได้ที่  
web Site : <http://mai.doh.go.th/BL1/Pages/Default.aspx> ของกรมทางหลวง

เอกสารแนบท้ายเอกสารประกวดราคาอิเล็กทรอนิกส์ ข้อ ๑.๑  
เอกสารแนบท้ายประกวดราคาจ้าง เลขที่ คค ๐๖๑๒๖/eb/ /๒๕๖๖ ลงวันที่

## มาตรฐานกำหนด (SPECIFICATION)

ประกวดราคาจ้างก่อสร้างงานก่อสร้างเพิ่มประสิทธิภาพทางหลวง ทางหลวงหมายเลข ๒๒๓๕  
ตอน หนองสาหร่าย - หนองสองห้อง ระหว่าง กม.๔+๓๐๐ - กม.๖+๓๐๐ ปริมาณงาน ๑ แห่ง

### ๑. STANDARD DRAWING (Revision ๒๐๑๕)

- แบบมาตรฐานเลขที่ SP-๑๐๑
- แบบมาตรฐานเลขที่ GD-๗๐๓ , GD-๗๐๔ - GD-๗๑๐
- แบบมาตรฐานเลขที่ RS-๒๐๑ , RS-๒๐๓ , RS-๓๐๑ - RS-๓๐๕ , RS-๖๐๔
- แบบมาตรฐานเลขที่ DS-๑๐๒ - DS-๑๐๓ , DS-๒๐๑
- แบบมาตรฐานเลขที่ EE-๑๐๑ - EE-๑๐๖

### ๒. มาตรฐาน (ทล.-ม.) และข้อกำหนด (ทล.-ก.)

- มาตรฐานที่ ทล.-ม.๑๐๒/๒๕๓๒
- มาตรฐานที่ ทล.-ม.๒๐๓/๒๕๕๖
- มาตรฐานที่ ทล.-ม.๒๐๕/๒๕๓๒
- มาตรฐานที่ ทล.-ม.๒๐๘/๒๕๓๒
- มาตรฐานที่ ทล.-ม.๔๐๒/๒๕๕๗
- มาตรฐานที่ ทล.-ม.๔๐๓/๒๕๓๑
- มาตรฐานที่ ทล.-ม.๔๐๘/๒๕๓๒
- มาตรฐานที่ ทล.-ม.๔๐๙/๒๕๓๒
- มาตรฐานที่ ทล.-ก.๔๐๑/๒๕๕๙



(นายจิระพงศ์ เทพพิทักษ์)

ผู้อำนวยการสำนักงานทางหลวงที่ ๑๐  
ปฏิบัติราชการแทน อธิบดีกรมทางหลวง

เอกสารแนบท้ายประกาศประกวดราคาจ้างก่อสร้างด้วยวิธีประกวดราคาอิเล็กทรอนิกส์  
(e-bidding) ข้อ ๑.๒

ใบเสนอราคาจ้างก่อสร้างด้วยวิธีประกวดราคาอิเล็กทรอนิกส์ (e-bidding)  
ประกาศ เลขที่ คค ๐๖๑๒๖/eb/ /๒๕๖๖ ลงวันที่

เรียน .....

๑. ข้าพเจ้า.....สำนักงานใหญ่ตั้งอยู่เลขที่.....  
ถนน.....ตำบล/แขวง.....อำเภอ/เขต.....จังหวัด.....โทรศัพท์  
..... โดย.....ผู้ลงนามข้างทำยนี้ (ในกรณีผู้รับจ้างเป็นบุคคลธรรมดาให้ใช้ข้อความว่า  
ข้าพเจ้า .....อยู่บ้านเลขที่.....  
ถนน.....ตำบล/แขวง.....  
อำเภอ/เขต.....จังหวัด.....ผู้ถือบัตรประชาชน เลขที่.....  
โทรศัพท์.....) โดย..... ได้พิจารณา  
เงื่อนไขต่างๆ ในเอกสารการประกวดราคาอิเล็กทรอนิกส์ และเอกสารเพิ่มเติม (ถ้ามี) เลขที่  
.....โดยตลอดและยอมรับข้อกำหนดและเงื่อนไขนั้นแล้ว รวมทั้งรับรองว่า ข้าพเจ้าเป็นผู้มี  
คุณสมบัติครบถ้วนตามที่กำหนดและไม่เป็นผู้ทำงานของหน่วยงานของรัฐ

๒. ข้าพเจ้าขอเสนอที่จะทำงาน.....ตามข้อกำหนดเงื่อนไขแบบรูป  
รายการละเอียดแห่งเอกสารประกวดราคาอิเล็กทรอนิกส์ ตามราคาตั้งที่ได้ระบุไว้ในบัญชีรายการก่อสร้างหรือ  
ใบแจ้งปริมาณและราคา<sup>๒</sup> เป็นเงินทั้งสิ้น ..... บาท (.....)  
ซึ่งได้รวมภาษีมูลค่าเพิ่มตลอดจนภาษีอากรอื่นๆ และค่าใช้จ่ายที่ส่งปวงไว้ด้วยแล้ว

๓. ข้าพเจ้าจะยื่นคำเสนอราคานี้เป็นระยะเวลา.....วัน ตั้งแต่วันยื่นข้อเสนอ และ  
.....<sup>๑</sup> อาจรับคำเสนอนี้ ณ เวลาใดก็ได้ก่อนที่จะครบกำหนดระยะเวลาดังกล่าว หรือระยะเวลาที่  
ได้ยื่นออกไปตามเหตุผลอันสมควรที่.....<sup>๑</sup> ร้องขอ

๔. ข้าพเจ้ารับรองว่าจะส่งมอบงานตามเงื่อนไขที่เอกสารประกวดราคาอิเล็กทรอนิกส์กำหนดไว้

๕. ในกรณีที่ข้าพเจ้าได้รับการพิจารณาให้เป็นผู้ชนะการประกวดราคาอิเล็กทรอนิกส์  
ข้าพเจ้ารับรองที่จะ

๕.๑ ทำสัญญาตามแบบสัญญาจ้างก่อสร้างแนบท้ายเอกสารการประกวดราคา  
อิเล็กทรอนิกส์หรือตามที่สำนักงานอัยการสูงสุดได้แก้ไขเพิ่มเติมแล้ว กับ.....<sup>๑</sup> ภายใน.....วัน  
นับถัดจากวันที่ได้รับหนังสือให้ไปทำสัญญา

๕.๒ มอบหลักประกันการปฏิบัติตามสัญญา ตามที่ระบุไว้ในข้อ ๗ ของเอกสารการประกวด  
ราคาอิเล็กทรอนิกส์ ให้แก่.....<sup>๑</sup> ขณะที่ได้ลงนามในสัญญาเป็นจำนวนร้อยละ.....ของ  
ราคาตามสัญญาที่ได้ระบุไว้ในใบเสนอราคานี้ เพื่อเป็นหลักประกันการปฏิบัติตามสัญญาโดยถูกต้องและ  
ครบถ้วน

หากข้าพเจ้าไม่ปฏิบัติให้ครบถ้วนตามที่ระบุไว้ในข้อ ๕.๑ และ/หรือข้อ ๕.๒ ดังกล่าวข้างต้น  
ข้าพเจ้ายอมให้.....<sup>๑</sup> ริบหลักประกันการเสนอราคา หรือเรียกออกจากผู้ออกหนังสือคำประกัน  
ข้าพเจ้ายอมชดใช้ค่าเสียหายใดๆ ที่อาจมีแก่.....<sup>๑</sup> และ.....<sup>๑</sup> มีสิทธิจะให้ผู้นั้น  
ข้อเสนอรายอื่นเป็นผู้ชนะการประกวดราคาอิเล็กทรอนิกส์ได้ หรือ.....<sup>๑</sup> อาจดำเนินการจัดจ้าง  
การประกวดราคาอิเล็กทรอนิกส์ใหม่ก็ได้

๖. ข้าพเจ้ายอมรับว่า.....<sup>๑</sup> ไม่มีความผูกพันที่จะรับคำเสนอนี้ หรือใบเสนอราคาใดๆ รวมทั้งไม่ต้องรับผิดชอบในค่าใช้จ่ายใดๆ อันอาจเกิดขึ้นในการที่ข้าพเจ้าได้เข้ายื่นข้อเสนอครั้งนี้

๗. เพื่อเป็นหลักประกันในการปฏิบัติโดยถูกต้อง ตามที่ได้ทำความเข้าใจและผูกพันแห่งคำเสนอนี้ ข้าพเจ้าขอมอบ.....เพื่อเป็นหลักประกันการเสนอราคาเป็นจำนวนเงิน.....บาท (.....) มาพร้อมนี้

๘. ข้าพเจ้าได้ตรวจทานตัวเลขและตรวจสอบเอกสารต่างๆ ที่ได้ยื่นพร้อมใบเสนอราคานี้ โดยละเอียดแล้ว และเข้าใจดีว่า.....<sup>๑</sup> ไม่ต้องรับผิดชอบต่อใดๆ ในความผิดพลาดหรือตกหล่น

๙. ใบเสนอราคานี้ ได้ยื่นเสนอโดยบริสุทธิ์ยุติธรรม และปราศจากกลฉ้อฉล หรือการสมรู้ร่วมคิดกัน โดยไม่ชอบด้วยกฎหมายกับบุคคลใดบุคคลหนึ่ง หรือหลายบุคคล หรือกับห้างหุ้นส่วน บริษัทใดๆ ที่ได้ยื่นยื่นข้อเสนอในคราวเดียวกัน

เสนอมา ณ วันที่..... เดือน..... พ.ศ. ....

ลงชื่อ .....

(.....)

ตำแหน่ง.....

#### หมายเหตุ

- ๑ ให้ระบุชื่อหน่วยงานของรัฐที่ดำเนินการจัดจัดจ้าง เช่น กรม หรือจังหวัด หรือ ทีโอที เป็นต้น
- ๒ บัญชีรายการก่อสร้าง ใบแจ้งปริมาณงานและราคา ให้จัดทำตามความเหมาะสม



(นายจิระพงศ์ เทพพิทักษ์)

ผู้อำนวยการสำนักงานทางหลวงที่ ๑๐  
ปฏิบัติราชการแทน อธิบดีกรมทางหลวง

แบบสัญญา  
สัญญาจ้างก่อสร้าง

สัญญาเลขที่.....(๑).....

สัญญาฉบับนี้ทำขึ้น ณ.....

ตำบล/แขวง.....อำเภอ/เขต.....

จังหวัด.....เมื่อวันที่.....เดือน.....พ.ศ.....

ระหว่าง.....(๒).....

โดย.....(๓).....

ซึ่งต่อไปในสัญญานี้เรียกว่า “ผู้ว่าจ้าง” ฝ่ายหนึ่ง กับ.....(๔ ก).....

ซึ่งจดทะเบียนเป็นนิติบุคคล ณ.....

มีสำนักงานใหญ่อยู่เลขที่.....ถนน.....ตำบล/แขวง.....

อำเภอ/เขต.....จังหวัด.....โดย.....

ผู้มีอำนาจลงนามผูกพันนิติบุคคลปรากฏตามหนังสือรับรองของสำนักงานทะเบียนหุ้นส่วนบริษัท.....

ลงวันที่.....(๕)(และหนังสือมอบอำนาจลงวันที่.....) แนบท้ายสัญญานี้

(๖) (ในกรณีที่ผู้รับจ้างเป็นบุคคลธรรมดาให้ใช้ข้อความว่า กับ.....(๕ ข).....

อยู่บ้านเลขที่.....ถนน.....ตำบล/แขวง.....

อำเภอ/เขต.....จังหวัด.....ผู้ถือบัตรประจำตัวประชาชน

เลขที่.....ตั้งปรากฏตามสำเนาบัตรประจำตัวประชาชนแนบท้ายสัญญานี้) ซึ่งต่อไปในสัญญานี้

เรียกว่า “ผู้รับจ้าง” อีกฝ่ายหนึ่ง

คู่สัญญาได้ตกลงกันมีข้อความดังต่อไปนี้

ข้อ ๑ ข้อตกลงว่าจ้าง

ผู้ว่าจ้างตกลงจ้างและผู้รับจ้างตกลงรับจ้างทำงาน จ้างก่อสร้างงานก่อสร้างเพิ่มประสิทธิภาพทางหลวง ทางหลวงหมายเลข ๒๒๓๕ ตอน หนองสาหร่าย - หนองสองห้อง ระหว่าง กม.๔+๓๐๐ - กม.๖+๓๐๐ ปริมาณงาน ๑ แห่ง ณ ตำบลปากช่อง อำเภอหนองสาหร่าย จังหวัดนครราชสีมา ตามข้อกำหนดและเงื่อนไขแห่งสัญญานี้รวมทั้งเอกสารแนบท้ายสัญญา

ผู้รับจ้างตกลงที่จะจัดหาแรงงานและวัสดุ เครื่องมือเครื่องใช้ ตลอดจนอุปกรณ์ต่าง ๆ ชนิดดีเพื่อใช้ในการงานจ้างตามสัญญานี้

ข้อ ๒ เอกสารอันเป็นส่วนหนึ่งของสัญญา

เอกสารแนบท้ายสัญญาดังต่อไปนี้ให้ถือเป็นส่วนหนึ่งของสัญญานี้

- |            |   |             |
|------------|---|-------------|
| ๒.๑ ผนวก ๑ | แผนที่สังเขปและรูปตัด   | จำนวน ๑ ชุด |
| ๒.๒ ผนวก ๒ | บัญชีรายละเอียดแนบท้ายสัญญา   | จำนวน ๑ ชุด |
| ๒.๓ ผนวก ๓ | ใบเสนอราคาและใบแจ้งปริมาณงานและราคา   | จำนวน ๑ ชุด |
| ๒.๔ ผนวก ๔ | รายละเอียดการควบคุมงาน<br>การจ่ายเงินและสูตรปรับราคา  | จำนวน ๑ ชุด |
| ๒.๕ ผนวก ๕ | แผนการใช้พัสดุภายในประเทศ<br>(ภาคผนวก ๑) (ภาคผนวก ๒)  | จำนวน ๑ ชุด |
| ๒.๖ ผนวก ๖ | ตามแนวทางการพิจารณาขยายอายุสัญญา<br>หรือการงด หรือลดค่าปรับงานจ้างเหมาของ<br>กรมทางหลวง ฉบับ (สิงหาคม ๒๕๖๑) | จำนวน ๑ ชุด |

๒.๗	ผนวก ๗	รายการงานที่ผู้รับจ้างต้องรับผิดชอบในความชำรุดบกพร่อง ของงานจ้างหรือความเสียหายภายในกำหนดเวลา	จำนวน ๑ ชุด
๒.๘	ผนวก ๘	เงื่อนไขการเสนอแผนการทำงาน	จำนวน ๑ ชุด
๒.๙	ผนวก ๙	เงื่อนไขการจ่ายค่างานผิวทาง	จำนวน ๑ ชุด
๒.๑๐	ผนวก ๑๐	ข้อกำหนดผลการทดสอบค่าความสามารถ ในการรับกำลังอัดของคอนกรีต	จำนวน ๑ ชุด
๒.๑๑	ผนวก ๑๑	หนังสือ เรื่อง แจ้งยืนยันการให้ความยินยอมให้ ใช้ผลิตภัณฑ์ของโรงงานผสมแอสฟัลต์คอนกรีต	จำนวน ๑ ชุด
๒.๑๒	ผนวก ๑๒	แบบแสดงแผนที่ที่ตั้งโรงงานผสมแอสฟัลต์คอนกรีต และเส้นทางขนส่งจากโรงงานผสมแอสฟัลต์คอนกรีต ถึงกึ่งกลางของโครงการก่อสร้าง	จำนวน ๑ ชุด
๒.๑๓	ผนวก ๑๓	การจ้างช่วง	จำนวน ๑ ชุด
๒.๑๔	ผนวก ๑๔	แผ่นป้ายประชาสัมพันธ์งานก่อสร้าง	จำนวน ๑ ชุด
๒.๑๕	ผนวก ๑๕	งานจัดทำเครื่องหมายจราจรบนผิวทาง (การตีเส้น, ลูกศร, ขีดเขียนข้อความ)	จำนวน ๑ ชุด
๒.๑๖	ผนวก ๑๖	รายละเอียดและหลักเกณฑ์งานบริหารการจราจร ในระหว่างการก่อสร้าง	จำนวน ๑ ชุด
๒.๑๗	ผนวก ๑๗	รายละเอียดงานติดตั้งไฟฟ้าแสงสว่าง	จำนวน ๑ ชุด
๒.๑๘	ผนวก ๑๘	รายละเอียดต่อท้ายสัญญา	จำนวน ๑ ชุด
๒.๑๙	ผนวก ๑๙	แบบแปลน	จำนวน ๑ ชุด
๒.๒๐	ผนวก ๒๐	STANDARD DRAWING (Revision ๒๐๑๕) - แบบมาตรฐานเลขที่ SP-๑๐๑ - แบบมาตรฐานเลขที่ GD-๗๐๓ , GD-๗๐๔ - GD-๗๑๐ - แบบมาตรฐานเลขที่ RS-๒๐๑ , RS-๒๐๓ , RS-๓๐๑ - RS-๓๐๕ , RS-๖๐๙ - แบบมาตรฐานเลขที่ DS-๑๐๒ - DS-๑๐๓ , DS-๒๐๑ - แบบมาตรฐานเลขที่ EE-๑๐๑ - EE-๑๐๖	จำนวน ๑ ชุด
๒.๒๑	ผนวก ๒๑	มาตรฐาน (ทล.-ม.) และข้อกำหนด (ทล.-ก.) - มาตรฐานที่ ทล.-ม.๑๐๒/๒๕๓๒ - มาตรฐานที่ ทล.-ม.๒๐๓/๒๕๕๖ - มาตรฐานที่ ทล.-ม.๒๐๕/๒๕๓๒ - มาตรฐานที่ ทล.-ม.๒๐๘/๒๕๓๒ - มาตรฐานที่ ทล.-ม.๔๐๒/๒๕๕๗ - มาตรฐานที่ ทล.-ม.๔๐๓/๒๕๓๑ - มาตรฐานที่ ทล.-ม.๔๐๘/๒๕๓๒ - มาตรฐานที่ ทล.-ม.๔๐๙/๒๕๓๒ - มาตรฐานที่ ทล.-ก.๔๐๑/๒๕๕๙	จำนวน ๑ ชุด

๒.๒๒ ผนวก ๒๒ รายการละเอียดและข้อกำหนดการก่อสร้างทางหลวง จำนวน ๒ เล่ม  
เล่มที่ ๑ และเล่มที่ ๒

๒.๒๓ ผนวก ๒๓ รายการละเอียดและข้อกำหนดการจัดทำเครื่องหมาย จำนวน ๑ เล่ม  
จรรยาบรรณวิชาชีพ กรกฎาคม ๒๕๕๑

๒.๒๔ ผนวก ๒๔ คู่มือเล่มที่ ๓ เครื่องหมายควบคุมการจราจรในงานก่อสร้าง จำนวน ๑ เล่ม  
งานบูรณะ และงานบำรุงรักษาทางหลวงแผ่นดิน มีนาคม ๒๕๖๑

๒.๒๕ ผนวก ๒๕ คู่มือการใช้อุปกรณ์ควบคุมการจราจรบริเวณพื้นที่ก่อสร้าง จำนวน ๑ เล่ม

๒.๒๖ ผนวก ๒๖ ข้อกำหนดและมาตรฐานทั่วไป งานติดตั้งไฟฟ้าแสงสว่าง จำนวน ๑ เล่ม  
บนทางหลวง

ความใดในเอกสารแนบท้ายสัญญาที่ขัดหรือแย้งกับข้อความในสัญญานี้ ให้ใช้ข้อความ  
ในสัญญานี้บังคับ และในกรณีที่เอกสารแนบท้ายสัญญาขัดแย้งกันเอง ผู้รับจ้างจะต้องปฏิบัติตามคำวินิจฉัยของผู้  
ว่าจ้าง คำวินิจฉัยของผู้ว่าจ้างให้ถือเป็นที่สุด และผู้รับจ้างไม่มีสิทธิเรียกร้องค่าจ้าง ค่าเสียหายหรือค่าใช้จ่ายใดๆ  
เพิ่มเติมจากผู้ว่าจ้างทั้งสิ้น

ข้อ ๓ หลักประกันการปฏิบัติตามสัญญา

ในขณะที่ทำสัญญานี้ผู้รับจ้างได้นำหลักประกันเป็น.....

.....เป็น  
จำนวนเงิน.....บาท (.....) ซึ่งเท่ากับร้อยละ.....๕.....(ห้า) ของราคา

ค่าจ้างตามสัญญา มามอบให้แก่ผู้ว่าจ้างเพื่อเป็นหลักประกันการปฏิบัติตามสัญญานี้

กรณีผู้รับจ้างใช้หนังสือค้ำประกันมาเป็นหลักประกันการปฏิบัติตามสัญญา  
หนังสือค้ำประกันดังกล่าวจะต้องออกโดยธนาคารที่ประกอบกิจการในประเทศไทย หรือโดยบริษัทเงินทุนหรือ  
บริษัทเงินทุนหลักทรัพย์ที่ได้รับอนุญาตให้ประกอบกิจการเงินทุนเพื่อการพาณิชย์และประกอบธุรกิจ  
ค้ำประกันตามประกาศของธนาคารแห่งประเทศไทย ตามรายชื่อบริษัทเงินทุนที่ธนาคารแห่งประเทศไทยแจ้ง  
เวียนให้ทราบตามแบบที่คณะกรรมการนโยบายการจัดซื้อจัดจ้างและการบริหารพัสดุภาครัฐกำหนด หรืออาจ  
เป็นหนังสือค้ำประกันอิเล็กทรอนิกส์ตามวิธีการที่กรมบัญชีกลางกำหนดก็ได้ และจะต้องมีอายุ  
การค้ำประกันตลอดไปจนกว่าผู้รับจ้างพ้นข้อผูกพันตามสัญญานี้

หลักประกันที่ผู้รับจ้างนำมามอบให้ตามวรรคหนึ่ง จะต้องมีอายุครอบคลุมความรับผิดชอบ  
ของผู้รับจ้างตลอดอายุสัญญา ถ้าหลักประกันที่ผู้รับจ้างนำมามอบให้ดังกล่าวลดลงหรือเสื่อมค่าลง หรือมีอายุไม่  
ครอบคลุมถึงความรับผิดชอบของผู้รับจ้างตลอดอายุสัญญา ไม่ว่าจะด้วยเหตุใดๆ ก็ตาม รวมถึงกรณี ผู้รับจ้างส่งมอบงาน  
ล่าช้าเป็นเหตุให้ ระยะเวลาแล้วเสร็จหรือวันครบ กำหนดความรับผิดชอบในความชำรุดบกพร่อง  
ตามสัญญาเปลี่ยนแปลงไป ไม่ว่าจะเกิดขึ้นคราวใด ผู้รับจ้างต้องหาหลักประกันใหม่หรือหลักประกันเพิ่มเติมให้มี  
จำนวนครบถ้วนตามวรรคหนึ่งมามอบให้แก่ผู้ว่าจ้างภายใน...๑๕.....(สิบห้า...) วัน นับถัดจากวันที่ได้รับแจ้ง  
เป็นหนังสือจากผู้ว่าจ้าง

หลักประกันที่ผู้รับจ้างนำมามอบไว้ตามข้อนี้ ผู้ว่าจ้างจะคืนให้แก่ผู้รับจ้างโดยไม่มีดอกเบี้ย  
เมื่อผู้รับจ้างพ้นจากข้อผูกพันและความรับผิดชอบตามสัญญานี้แล้ว

ข้อ ๔ (ก) ค่าจ้างและการจ่ายเงิน

(สำหรับสัญญาที่เป็นราคาต่อหน่วย)

ผู้ว่าจ้างตกลงจ่ายและผู้รับจ้างตกลงรับเงินค่าจ้างเป็นจำนวนเงิน.....บาท  
(.....) ซึ่งได้รวมภาษีมูลค่าเพิ่มจำนวน.....บาท (.....)

ตลอดจนภาษีอากรอื่นๆ และค่าใช้จ่ายทั้งปวงด้วยแล้ว โดยถือราคาต่อหน่วยเป็นเกณฑ์ตามรายการ แต่ละประเภทดังที่ได้กำหนดไว้ในใบแจ้งปริมาณงานและราคา ตามเอกสารแนบท้ายสัญญาผนวก ๓

คู่สัญญาทั้งสองฝ่ายต่างตกลงว่าจำนวนปริมาณงานที่กำหนดไว้ในบัญชีรายการก่อสร้างหรือใบแจ้งปริมาณงานและราคานี้เป็นจำนวนโดยประมาณเท่านั้น จำนวนปริมาณงานที่แท้จริงอาจจะมากหรือน้อยกว่านี้ได้ ซึ่งผู้ว่าจ้างจะจ่ายเงินค่าจ้างให้แก่ผู้รับจ้างตามราคาต่อหน่วยของงานแต่ละรายการที่ได้ทำเสร็จจริง คู่สัญญาทั้งสองฝ่ายต่างตกลงที่จะไม่เปลี่ยนแปลงราคาต่อหน่วยหรือเรียกหรือค่าสินไหมทดแทนอันเกิดจากการที่จำนวนปริมาณงานในแต่ละรายการได้แตกต่างไปจากที่กำหนดไว้ในสัญญา ทั้งนี้ นอกจากในกรณีต่อไปนี้

๔.๑ เมื่อปริมาณงานที่ทำเสร็จจริงในส่วนที่เกินกว่าร้อยละ ๑๒๕ (หนึ่งร้อยยี่สิบห้า) แต่ไม่เกินร้อยละ ๑๕๐ (หนึ่งร้อยห้าสิบ) ของปริมาณงานที่กำหนดไว้ในสัญญาหรือใบแจ้งปริมาณงานและราคา จะจ่ายให้ในอัตราร้อยละ ๙๐ (เก้าสิบ) ของราคาต่อหน่วยตามสัญญา

๔.๒ เมื่อปริมาณงานที่ทำเสร็จจริงในส่วนที่เกินกว่าร้อยละ ๑๕๐ (หนึ่งร้อยห้าสิบ) ของปริมาณงานที่กำหนดไว้ในสัญญาหรือใบแจ้งปริมาณงานและราคา จะจ่ายให้ในอัตราร้อยละ ๘๓ (แปดสิบสาม) ของราคาต่อหน่วยตามสัญญา

๔.๓ เมื่อปริมาณงานที่ทำเสร็จจริงน้อยกว่าร้อยละ ๗๕ (เจ็ดสิบห้า) ของปริมาณงานที่กำหนดไว้ในสัญญาหรือใบแจ้งปริมาณงานและราคา จะจ่ายให้ตามราคาต่อหน่วยในสัญญาและจะจ่ายเพิ่มชดเชยเป็นค่า Overhead และ Mobilization สำหรับงานรายการนั้นในอัตราร้อยละ ๑๗ (สิบเจ็ด) ของผลต่างระหว่างปริมาณงานทั้งหมดของงานรายการนั้นตามสัญญาโดยประมาณกับปริมาณงานที่ทำเสร็จจริงคูณด้วยราคาต่อหน่วยตามสัญญา ทั้งนี้ การจ่ายเงินเพิ่มชดเชยเป็นค่า Overhead และ Mobilization ดังกล่าว ผู้ว่าจ้างจะจ่ายให้แก่ผู้รับจ้างในงวดสุดท้ายของการจ่ายเงินค่าจ้างตามสัญญา

๔.๔ ผู้ว่าจ้างจะจ่ายเงินที่เพิ่มขึ้นตามข้อ ๔.๑ หรือ ๔.๒ ดังกล่าวข้างต้น ในงวดสุดท้ายของการจ่ายเงินหรือก่อนงวดสุดท้ายของการจ่ายเงินตามที่ผู้ว่าจ้างจะพิจารณาเห็นสมควร เว้นแต่กรณีที่ผู้ว่าจ้างพิจารณาเห็นว่าปริมาณงานที่ทำเสร็จจริงดังกล่าว มิได้มีส่วนเกี่ยวข้องกับงานอื่นที่เหลืออีกทั้งงานที่เหลืออยู่ก็มิได้มีผลกระทบต่อกรจ่ายเงินค่าจ้างที่แล้วเสร็จจริงในงวดดังกล่าว ทั้งนี้ ผู้ว่าจ้างอาจจ่ายเงินที่เพิ่มขึ้นให้แก่ผู้รับจ้างพร้อมกับการจ่ายเงินค่าจ้างงวดนั้นๆ และการพิจารณาว่างานใดอยู่ในหลักเกณฑ์ดังกล่าวหรือไม่ เป็นดุลพินิจโดยเด็ดขาดของผู้ว่าจ้าง

ผู้ว่าจ้างตกลงที่จะจ่ายเงินค่าจ้างให้แก่ผู้รับจ้างเป็นรายเดือนตามเนื้องานที่ทำเสร็จจริง เมื่อผู้ว่าจ้างหรือเจ้าหน้าที่ของผู้ว่าจ้างได้ทำการตรวจสอบผลงานที่ทำเสร็จแล้ว และปรากฏว่าเป็นที่พอใจตรงตามข้อกำหนดแห่งสัญญานี้ทุกประการ ผู้ว่าจ้างจะออกหนังสือรับรองการรับมอบงานนั้น ให้แก่ผู้รับจ้าง

การจ่ายเงินงวดสุดท้ายจะจ่ายให้เมื่องานทั้งหมดตามสัญญาได้แล้วเสร็จทุกประการรวมทั้งการทำสถานที่ก่อสร้างให้สะอาดเรียบร้อยตามที่กำหนดไว้ในข้อ ๒๐

การจ่ายเงินตามเงื่อนไขแห่งสัญญานี้ ผู้ว่าจ้างจะโอนเงินเข้าบัญชีเงินฝากธนาคารของ

ผู้รับจ้าง ชื่อธนาคาร..... สาขา.....

ชื่อบัญชี..... เลขที่บัญชี.....



ทั้งนี้ ผู้รับจ้างตกลงเป็นผู้รับภาระเงินค่าธรรมเนียมหรือค่าบริการอื่นใดเกี่ยวกับการโอน รวมทั้งค่าใช้จ่ายอื่นใด (ถ้ามี) ที่ธนาคารเรียกเก็บ และยินยอมให้มีการหักเงินดังกล่าวจากจำนวนเงินโอนในงวดนั้นๆ (ความในวรรคนี้ใช้สำหรับกรณีที่หน่วยงานของรัฐจะจ่ายเงินตรงให้แก่ผู้รับจ้าง (ระบบ Direct Payment) โดยการโอนเงินเข้าบัญชีเงินฝากธนาคารของผู้รับจ้าง ตามแนวทางที่กระทรวงการคลังหรือหน่วยงานของรัฐเจ้าของงบประมาณเป็นผู้กำหนด แล้วแต่กรณี)

**ข้อ ๔ (ข) ค่าจ้างและการจ่ายเงิน**

(สำหรับสัญญาที่เป็นราคาเหมารวม)

ผู้ว่าจ้างตกลงจ่ายและผู้รับจ้างตกลงรับเงินค่าจ้างจำนวนเงิน.....บาท (.....) ซึ่งได้รวมภาษีมูลค่าเพิ่ม จำนวน.....บาท (.....) ตลอดจนภาษีอากรอื่นๆ และค่าใช้จ่ายทั้งปวงด้วยแล้ว โดยถือราคาเหมารวมเป็นเกณฑ์ และกำหนดการจ่ายเงินเป็นงวดๆ ดังนี้

งวดที่ ๑ เป็นจำนวนเงิน.....บาท (.....) เมื่อผู้รับจ้างได้ปฏิบัติงาน.....ให้แล้วเสร็จภายใน.....

งวดที่ ๒ เป็นจำนวนเงิน.....บาท (.....) เมื่อผู้รับจ้างได้ปฏิบัติงาน.....ให้แล้วเสร็จภายใน.....

..... ฯลฯ.....

งวดสุดท้าย เป็นจำนวนเงิน.....บาท (.....) เมื่อผู้รับจ้างได้ปฏิบัติงานทั้งหมดให้แล้วเสร็จเรียบร้อยตามสัญญา รวมทั้งทำสถานที่ก่อสร้างให้สะอาดเรียบร้อยตามที่กำหนดไว้ในข้อ ๒๐

การจ่ายเงินตามเงื่อนไขแห่งสัญญานี้ ผู้ว่าจ้างจะโอนเงินเข้าบัญชีเงินฝากธนาคารของผู้รับจ้าง ชื่อธนาคาร..... สาขา..... ชื่อบัญชี..... เลขที่บัญชี.....

ทั้งนี้ ผู้รับจ้างตกลงเป็นผู้รับภาระเงินค่าธรรมเนียมหรือค่าบริการอื่นใดเกี่ยวกับการโอน รวมทั้งค่าใช้จ่ายอื่นใด (ถ้ามี) ที่ธนาคารเรียกเก็บ และยินยอมให้มีการหักเงินดังกล่าวจากจำนวนเงินโอนในงวดนั้นๆ (ความในวรรคนี้ใช้สำหรับกรณีที่หน่วยงานของรัฐจะจ่ายเงินตรงให้แก่ผู้รับจ้าง (ระบบ Direct Payment) โดยการโอนเงินเข้าบัญชีเงินฝากธนาคารของผู้รับจ้าง ตามแนวทางที่กระทรวงการคลังหรือหน่วยงานของรัฐเจ้าของงบประมาณเป็นผู้กำหนด แล้วแต่กรณี)

**ข้อ ๕ เงินค่าจ้างล่วงหน้า**

ผู้ว่าจ้างตกลงจ่ายเงินค่าจ้างล่วงหน้าให้แก่ผู้รับจ้าง เป็นจำนวนเงิน.....บาท (.....) ซึ่งเท่ากับร้อยละ ๑๕ (สิบห้า) ของราคาค่าจ้าง ตามสัญญาที่ระบุไว้ในข้อ ๔

เงินค่าจ้างล่วงหน้าดังกล่าวจะจ่ายให้ภายหลังจากที่ผู้รับจ้างได้วางหลักประกันการรับเงินค่าจ้างล่วงหน้าเป็น .....(หนังสือค้ำประกันหรือหนังสือค้ำประกันอิเล็กทรอนิกส์ของธนาคารภายในประเทศหรือพันธบัตรรัฐบาลไทย).....เต็มตามจำนวนเงินค่าจ้างล่วงหน้านั้นให้แก่ผู้ว่าจ้าง ผู้รับจ้างจะต้องออกใบเสร็จรับเงินค่าจ้างล่วงหน้าตามแบบที่ผู้ว่าจ้างกำหนดให้และผู้รับจ้างตกลงที่จะกระทำตามเงื่อนไขอันเกี่ยวกับการใช้จ่ายและการใช้คืนเงินค่าจ้างล่วงหน้า นั้น ดังต่อไปนี้

๕.๑ ผู้รับจ้างจะใช้เงินค่าจ้างล่วงหน้านั้นเพื่อเป็นค่าใช้จ่ายในการปฏิบัติงานตามสัญญาเท่านั้น หากผู้รับจ้างใช้จ่ายเงินค่าจ้างล่วงหน้าหรือส่วนใดส่วนหนึ่งของเงินค่าจ้างล่วงหน้านั้นในทางอื่นผู้ว่าจ้างอาจจะเรียกเงินค่าจ้างล่วงหน้าคืนจากผู้รับจ้างหรือบังคับเอาจากหลักประกันการรับเงินค่าจ้างล่วงหน้าได้ทันที

๕.๒ เมื่อผู้ว่าจ้างเรียกร้อง ผู้รับจ้างต้องแสดงหลักฐานการใช้จ่ายเงินค่าจ้างล่วงหน้า เพื่อพิสูจน์ว่าได้เป็นไปตามข้อ ๕.๑ ภายในกำหนด ๑๕ (สิบห้า) วัน นับถัดจากวันได้รับแจ้งเป็นหนังสือจากผู้ว่าจ้าง หากผู้รับจ้างไม่อาจแสดงหลักฐานดังกล่าว ภายในกำหนด ๑๕ (สิบห้า) วัน ผู้ว่าจ้างอาจเรียกเงินค่าจ้างล่วงหน้าคืนจากผู้รับจ้างหรือบังคับเอาจากหลักประกันการรับเงินค่าจ้างล่วงหน้าได้ทันที

๕.๓ (ก) (สำหรับสัญญาที่เป็นราคาต่อหน่วย)

ในการจ่ายเงินค่าจ้างให้แก่ผู้รับจ้างตามข้อ ๔ (ก) ผู้ว่าจ้างจะหักเงินค่าจ้างในแต่ละเดือนเพื่อชดใช้คืนเงินค่าจ้างล่วงหน้าไว้จำนวนร้อยละ ๒๐ (ยี่สิบ) ของจำนวนเงินค่าจ้างในแต่ละเดือน (๑๖) ทั้งนี้ จนกว่าจำนวนเงินที่หักไว้จะครบตามจำนวนเงินค่าจ้างล่วงหน้าที่ผู้รับจ้างได้รับไปแล้ว ยกเว้นค่าจ้างเดือนสุดท้ายจะหักไว้เป็นจำนวนเท่ากับจำนวนเงินค่าจ้างล่วงหน้าที่เหลือทั้งหมด

๕.๓ (ข) (สำหรับสัญญาที่เป็นราคาเหมารวม)

ในการจ่ายเงินค่าจ้างให้แก่ผู้รับจ้างตามข้อ ๔ (ข) ผู้ว่าจ้างจะหักเงินค่าจ้างในแต่ละงวดเพื่อชดใช้คืนเงินค่าจ้างล่วงหน้าไว้จำนวนร้อยละ.....-.....(.....-.....) ของจำนวนเงินค่าจ้างในแต่ละงวดจนกว่าจำนวนเงินที่หักไว้จะครบตามจำนวนเงินค่าจ้างล่วงหน้าที่ผู้รับจ้างได้รับไปแล้ว ยกเว้นค่าจ้างงวดสุดท้ายจะหักไว้เป็นจำนวนเท่ากับจำนวนเงินค่าจ้างล่วงหน้าที่เหลือทั้งหมด

๕.๔ เงินจำนวนใดๆ ก็ตามที่ผู้รับจ้างจะต้องจ่ายให้แก่ผู้ว่าจ้างเพื่อชำระหนี้หรือเพื่อชดใช้ความรับผิดชอบต่างๆ ตามสัญญา ผู้ว่าจ้างจะหักเอาจากเงินค่าจ้างงวดที่จะจ่ายให้แก่ผู้รับจ้างก่อนที่จะหักชดใช้คืนเงินค่าจ้างล่วงหน้า

๕.๕ ในกรณีที่มีการบอกเลิกสัญญา หากเงินค่าจ้างล่วงหน้าที่เหลือเกินกว่าจำนวนเงินที่ผู้รับจ้างจะได้รับหลังจากหักชดใช้ในกรณีอื่นแล้ว ผู้รับจ้างจะต้องจ่ายคืนเงินจำนวนที่เหลือนั้นให้แก่ผู้ว่าจ้าง ภายใน ๗ (เจ็ด) วัน นับถัดจากวันได้รับแจ้งเป็นหนังสือจากผู้ว่าจ้าง

๕.๖ (ก) (สำหรับสัญญาที่เป็นราคาต่อหน่วย)

ผู้ว่าจ้างจะคืนหลักประกันการรับเงินค่าจ้างล่วงหน้าให้แก่ผู้รับจ้าง ต่อเมื่อผู้ว่าจ้างได้หักเงินค่าจ้างไว้ครบจำนวนเงินค่าจ้างล่วงหน้าตามข้อ ๕.๓ (ก) แล้ว เว้นแต่ในกรณีดังต่อไปนี้ผู้รับจ้างมีสิทธิขอคืนหลักประกันการรับเงินค่าจ้างล่วงหน้าบางส่วนก่อนได้

(๑) กรณีผู้รับจ้างได้วางหลักประกันการรับเงินค่าจ้างล่วงหน้าไว้ฉบับเดียวหากผู้ว่าจ้างได้หักเงินค่าจ้างล่วงหน้าไปแล้ว ผู้รับจ้างมีสิทธิขอคืนหลักประกันการรับเงินค่าจ้างล่วงหน้าในส่วนที่ผู้ว่าจ้างได้หักเงินค่าจ้างล่วงหน้าไปแล้วนั้นโดยผู้รับจ้างจะต้องนำหลักประกันการรับเงินค่าจ้างล่วงหน้าฉบับใหม่ที่มีมูลค่าเท่ากับเงินค่าจ้างล่วงหน้าที่เหลืออยู่มาวางให้แก่ผู้ว่าจ้าง

(๒) กรณีผู้รับจ้างได้วางหลักประกันการรับเงินค่าจ้างล่วงหน้าไว้หลายฉบับซึ่งแต่ละฉบับมีมูลค่าเท่ากับจำนวนเงินค่าจ้างล่วงหน้าที่ผู้ว่าจ้างจะต้องหักไว้ในแต่ละงวด หากผู้ว่าจ้างได้หักเงินค่าจ้างล่วงหน้าในงวดใดแล้ว ผู้รับจ้างมีสิทธิขอคืนหลักประกันการรับเงินค่าจ้างล่วงหน้าในงวดนั้นได้

๕.๖ (ข) (สำหรับสัญญาที่เป็นราคาเหมารวม)

ผู้ว่าจ้างจะคืนหลักประกันการรับเงินค่าจ้างล่วงหน้าให้แก่ผู้รับจ้างต่อเมื่อผู้ว่าจ้างได้หักเงินค่าจ้างไว้ครบจำนวนเงินค่าจ้างล่วงหน้าตามข้อ ๕.๓ (ข) แล้ว เว้นแต่ในกรณีดังต่อไปนี้ ผู้รับจ้างมีสิทธิขอคืนหลักประกันการรับเงินค่าจ้างล่วงหน้าบางส่วนก่อนได้

(๑) กรณี ผู้รับจ้างวางหลักประกันการรับเงินค่าจ้างล่วงหน้าไว้ฉบับเดียวหากผู้ว่าจ้างได้หักเงินค่าจ้างล่วงหน้าไปแล้ว ผู้รับจ้างมีสิทธิขอคืนหลักประกันการรับเงินค่าจ้างล่วงหน้าในส่วนที่ผู้ว่าจ้างได้หักเงินค่าจ้างล่วงหน้าไปแล้วนั้น โดยผู้รับจ้างจะต้องนำหลักประกันการรับเงินค่าจ้างล่วงหน้าฉบับใหม่ที่มีมูลค่าเท่ากับเงินค่าจ้างล่วงหน้าที่เหลืออยู่มาวางให้แก่ผู้ว่าจ้าง

(๒) กรณีผู้รับจ้างได้วางหลักประกันการรับเงินค่าจ้างล่วงหน้าไว้หลายฉบับซึ่งแต่ละฉบับมีมูลค่าเท่ากับจำนวนเงินค่าจ้างล่วงหน้าที่ผู้ว่าจ้างจะต้องหักไว้ในแต่ละงวด หากผู้ว่าจ้างได้หักเงินค่าจ้างล่วงหน้าในงวดใดแล้ว ผู้รับจ้างมีสิทธิขอคืนหลักประกันการรับเงินค่าจ้างล่วงหน้าในงวดนั้นได้

**ข้อ ๖ การหักเงินประกันผลงาน**

ในการจ่ายเงินค่าจ้างให้แก่ผู้รับจ้างแต่ละงวด ผู้ว่าจ้างจะหักเงินจำนวนร้อยละ (.๑๐..) ของเงินที่ต้องจ่ายในงวดนั้นเพื่อเป็นประกันผลงาน ในกรณีที่เงินประกันผลงานถูกหักไว้ไม่ต่ำกว่า ๖ เดือน (สำหรับสัญญาที่เป็นราคาต่อหน่วย) หรือจำนวน .....-.....บาท (สัญญาที่เป็นราคาเหมารวม) ผู้รับจ้างมีสิทธิที่จะขอเงินประกันผลงานคืนโดยนำหนังสือคำประกันของธนาคาร หรือหนังสือคำประกันอิเล็กทรอนิกส์ ซึ่งออกโดยธนาคารภายในประเทศ มาวางไว้ต่อผู้ว่าจ้างเพื่อเป็นหลักประกันแทนก็ได้

ผู้ว่าจ้างจะคืนเงินประกันผลงาน และ/หรือ หนังสือคำประกันของธนาคารดังกล่าว ตามวรรคหนึ่งโดยไม่มีดอกเบี้ยให้แก่ผู้รับจ้างพร้อมกับการจ่ายเงินงวดสุดท้าย

**ข้อ ๗ (ก) กำหนดเวลาแล้วเสร็จและสิทธิของผู้ว่าจ้างในการบอกเลิกสัญญา**

ภายในกำหนด...๗...(เจ็ด) วัน นับถัดจากวันลงนามในสัญญา ผู้รับจ้างจะต้องเสนอแผนงานให้เป็นที่พอใจแก่ผู้ว่าจ้าง โดยแสดงถึงขั้นตอนของการทำงานและกำหนดเวลาที่ต้องใช้ในการทำงานหลักต่างๆ ให้แล้วเสร็จ

ผู้รับจ้างต้องเริ่มทำงานที่รับจ้างภายในกำหนด ๑๕ (สิบห้า) วัน นับถัดจากวันที่ได้รับหนังสือแจ้งให้เริ่มงาน และจะต้องทำงานให้แล้วเสร็จภายในกำหนด ๑๘๐ (หนึ่งร้อยแปดสิบ) วัน นับถัดจากวันที่ได้รับหนังสือแจ้งดังกล่าว

ถ้าผู้รับจ้างมิได้เสนอแผนงาน หรือมิได้ลงมือทำงานภายในกำหนดเวลาหรือไม่สามารถทำงานให้แล้วเสร็จตามกำหนดเวลา หรือมีเหตุให้เชื่อได้ว่าผู้รับจ้างไม่สามารถทำงานให้แล้วเสร็จภายในกำหนดเวลาหรือจะแล้วเสร็จล่าช้าเกินกว่ากำหนดเวลา หรือผู้รับจ้างทำผิดสัญญาข้อใดข้อหนึ่ง หรือตกเป็นผู้ถูกพิทักษ์ทรัพย์เด็ดขาด หรือตกเป็นผู้ล้มละลาย หรือเพิกเฉยไม่ปฏิบัติตามคำสั่งของคณะกรรมการตรวจรับพัสดุ หรือผู้ควบคุมงาน หรือบริษัทที่ปรึกษาซึ่งได้รับมอบอำนาจจากผู้ว่าจ้าง ผู้ว่าจ้างมีสิทธิที่จะบอกเลิกสัญญานี้ได้ และมีสิทธิจ้างผู้รับจ้างรายใหม่เข้าทำงานของผู้รับจ้างให้ลุล่วงไปด้วย การใช้สิทธิบอกเลิกสัญญานี้ ไม่กระทบสิทธิของผู้ว่าจ้างที่จะเรียกร้องค่าเสียหายจากผู้รับจ้าง

การที่ผู้ว่าจ้างมิใช้สิทธิเลิกสัญญาดังกล่าวข้างต้นนั้น ไม่เป็นเหตุให้ผู้รับจ้างพ้นจากความรับผิดชอบตามสัญญา

**ข้อ ๗ (ข) กำหนดเวลาแล้วเสร็จและสิทธิของผู้ว่าจ้างในการบอกเลิกสัญญา**

ผู้รับจ้างต้องเริ่มทำงานที่รับจ้างภายในวันที่ ...-... เดือน .....-..... พ.ศ. ....-... และจะต้องทำงานให้แล้วเสร็จบริบูรณ์ภายในวันที่ ...-... เดือน .....-..... พ.ศ. ....-... ถ้าผู้รับจ้างมิได้ลงมือทำงานภายในกำหนดเวลา หรือไม่สามารถทำงานให้แล้วเสร็จตามกำหนดเวลา หรือมีเหตุให้เชื่อได้ว่าผู้รับจ้างไม่สามารถทำงานให้แล้วเสร็จภายในกำหนดเวลา หรือจะแล้วเสร็จล่าช้าเกินกว่ากำหนดเวลา หรือผู้รับจ้างทำผิดสัญญาข้อใดข้อหนึ่ง หรือตกเป็นผู้ถูกพิทักษ์ทรัพย์เด็ดขาด หรือตกเป็นผู้ล้มละลาย หรือเพิกเฉยไม่ปฏิบัติตามคำสั่งของคณะกรรมการตรวจรับพัสดุหรือผู้ควบคุมงานหรือบริษัทที่ปรึกษา ซึ่งได้รับมอบอำนาจจากผู้ว่าจ้าง ผู้ว่าจ้างมีสิทธิที่จะบอกเลิกสัญญานี้ได้ และมีสิทธิจ้างผู้รับจ้างรายใหม่เข้าทำงานของผู้รับจ้างให้ลุล่วงไปด้วย การใช้สิทธิบอกเลิกสัญญานี้ไม่กระทบสิทธิของผู้ว่าจ้างที่จะเรียกร้องค่าเสียหายจากผู้รับจ้าง

การที่ผู้ว่าจ้างมิใช้สิทธิเลิกสัญญาดังกล่าวข้างต้นไม่เป็นเหตุให้ผู้รับจ้างพ้นจากความรับผิดชอบตามสัญญา

#### ข้อ ๘ ความรับผิดชอบในความชำรุดบกพร่องของงานจ้าง

เมื่องานแล้วเสร็จบริบูรณ์ และผู้ว่าจ้างได้รับมอบงานจากผู้รับจ้างหรือจากผู้รับจ้างรายใหม่ ในกรณีที่มีการบอกเลิกสัญญาตามข้อ ๗ หากมีเหตุชำรุดบกพร่องหรือเสียหายเกิดขึ้นจากการจ้างนี้ ภายในกำหนด...๓ (สาม)...ปี ...-...(.....-.....) เดือน นับถัดจากวันที่ได้รับมอบงานดังกล่าว ซึ่งความชำรุดบกพร่องหรือเสียหายนั้นเกิดจากความบกพร่องของผู้รับจ้างอันเกิดจากการใช้วัสดุที่ไม่ถูกต้องหรือทำไว้ไม่เรียบร้อย หรือทำไม่ถูกต้องตามมาตรฐานแห่งหลักวิชา ผู้รับจ้างจะต้องรีบทำการแก้ไขให้เป็นที่เรียบร้อยโดยไม่ชักช้า โดยผู้ว่าจ้างไม่ต้องออกเงินใดๆ ในการนี้ทั้งสิ้น หากผู้รับจ้างไม่กระทำการดังกล่าวภายในกำหนด ๑๕ (สิบห้า) วัน นับถัดจากวันที่ได้รับแจ้งเป็นหนังสือจากผู้ว่าจ้างหรือไม่ทำการแก้ไขให้ถูกต้องเรียบร้อยภายในเวลาที่ผู้ว่าจ้างกำหนด ให้ผู้ว่าจ้างมีสิทธิที่จะทำการนั้นเองหรือจ้างผู้อื่นให้ทำงานนั้น โดยผู้รับจ้างต้องเป็นผู้ออกค่าใช้จ่ายเองทั้งสิ้น

ในกรณีเร่งด่วนจำเป็นต้องรีบแก้ไขเหตุชำรุดบกพร่องหรือเสียหายโดยเร็ว และไม่อาจรอให้ผู้รับจ้างแก้ไขในระยะเวลาที่กำหนดไว้ตามวรรคหนึ่งได้ ผู้ว่าจ้างมีสิทธิเข้าจัดการแก้ไขเหตุชำรุดบกพร่องหรือเสียหายนั้นเอง หรือจ้างผู้อื่นให้ซ่อมแซมความชำรุดบกพร่องหรือเสียหาย โดยผู้รับจ้างต้องรับผิดชอบชำระค่าใช้จ่ายทั้งหมด

การที่ผู้ว่าจ้างทำการนั้นเอง หรือจ้างผู้อื่นให้ทำงานนั้นแทนผู้รับจ้าง ไม่ทำให้ผู้รับจ้างหลุดพ้นจากความรับผิดชอบตามสัญญา หากผู้รับจ้างไม่ชดใช้ค่าใช้จ่ายหรือค่าเสียหายตามที่ผู้ว่าจ้างเรียกร้องผู้ว่าจ้างมีสิทธิบังคับจากหลักประกันการปฏิบัติตามสัญญาได้

#### ข้อ ๙ การจ้างช่วง

ผู้รับจ้างจะต้องไม่เอางานทั้งหมดหรือแต่บางส่วนแห่งสัญญานี้ไปจ้างช่วงอีกทอดหนึ่ง เว้นแต่การจ้างช่วงงานแต่บางส่วนที่ได้รับอนุญาตเป็นหนังสือจากผู้ว่าจ้างแล้ว การที่ผู้ว่าจ้างได้อนุญาตให้จ้างช่วงงานแต่บางส่วนดังกล่าวนี้ ไม่เป็นเหตุให้ผู้รับจ้างหลุดพ้นจากความรับผิดชอบหรือพ้นหน้าที่ตามสัญญานี้ และผู้รับจ้างจะยังคงต้องรับผิดชอบในความผิดและความประมาทเลินเล่อของผู้รับจ้างช่วงหรือของตัวแทนหรือลูกจ้างของผู้รับจ้างช่วงนั้นทุกประการ

กรณีผู้รับจ้างไปจ้างช่วงงานแต่บางส่วนโดยฝ่าฝืนความในวรรคหนึ่ง ผู้รับจ้างต้องชำระค่าปรับให้แก่ผู้ว่าจ้างเป็นจำนวนเงินในอัตราร้อยละ...๑๒ (...สิบสอง...) ของวงเงินของงานที่จ้างช่วงตามสัญญานี้ ทั้งนี้ ไม่ตัดสิทธิผู้ว่าจ้างในการบอกเลิกสัญญา

#### ข้อ ๑๐ การควบคุมงานของผู้รับจ้าง

ผู้รับจ้างจะต้องควบคุมงานที่รับจ้างอย่างเอาใจใส่ ด้วยประสิทธิภาพและความชำนาญ และในระหว่างทำงานที่รับจ้างจะต้องจัดให้มีผู้แทนซึ่งทำงานเต็มเวลาเป็นผู้รับผิดชอบควบคุมงานของผู้รับจ้าง ผู้แทนดังกล่าวจะต้องได้รับมอบอำนาจจากผู้รับจ้าง คำสั่งหรือคำแนะนำต่างๆ ที่ผู้ว่าจ้าง คณะกรรมการตรวจรับพัสดุ ผู้ควบคุมงาน หรือบริษัทที่ปรึกษาที่ผู้ว่าจ้างแต่งตั้งได้แจ้งแก่ผู้แทนเช่นนั้น ให้ถือว่าเป็นคำสั่งหรือคำแนะนำที่ได้แจ้งแก่ผู้รับจ้าง การแต่งตั้งผู้แทนตามข้อนี้จะต้องทำเป็นหนังสือและต้องได้รับความเห็นชอบเป็นหนังสือจากผู้ว่าจ้าง การเปลี่ยนตัวหรือแต่งตั้งผู้แทนใหม่จะทำได้หากไม่ได้รับความเห็นชอบเป็นหนังสือจากผู้ว่าจ้างก่อน

ผู้ว่าจ้างมีสิทธิที่จะขอให้เปลี่ยนตัวผู้แทนตามวรรคหนึ่ง โดยแจ้งเป็นหนังสือไปยังผู้รับจ้าง และผู้รับจ้างจะต้องทำการเปลี่ยนตัวผู้แทนนั้นโดยพลัน โดยไม่คิดค่าจ้างหรือราคาเพิ่มหรืออ้างเป็นเหตุเพื่อขยายอายุสัญญาอันเนื่องมาจากเหตุนี้

### ข้อ ๑๑ ความรับผิดชอบของผู้รับจ้าง

ผู้รับจ้างจะต้องรับผิดชอบต่ออุบัติเหตุ ความเสียหาย หรือภัยอันตรายใดๆ อันเกิดจากการปฏิบัติงานของผู้รับจ้าง และจะต้องรับผิดชอบต่อความเสียหายจากการกระทำของลูกจ้างหรือตัวแทนของผู้รับจ้าง และจากการปฏิบัติงานของผู้รับจ้างช่วงด้วย (ถ้ามี)

ความเสียหายใดๆ อันเกิดแก่งานที่ผู้รับจ้างได้ทำขึ้น แม้จะเกิดขึ้นเพราะเหตุสุดวิสัยก็ตาม ผู้รับจ้างจะต้องรับผิดชอบโดยซ่อมแซมให้คืนดีหรือเปลี่ยนให้ใหม่โดยค่าใช้จ่ายของผู้รับจ้างเอง เว้นแต่ความเสียหายนั้นเกิดจากความผิดของผู้ว่าจ้าง ทั้งนี้ ความรับผิดชอบของผู้รับจ้างดังกล่าวในข้อนี้จะสิ้นสุดลง เมื่อผู้ว่าจ้างได้รับมอบงานครั้งสุดท้าย ซึ่งหลังจากนั้นผู้รับจ้างคงต้องรับผิดชอบเพียงในกรณีชำรุดบกพร่อง หรือความเสียหายดังกล่าวในข้อ ๘ เท่านั้น

ผู้รับจ้างจะต้องรับผิดชอบต่อบุคคลภายนอกในความเสียหายใดๆ อันเกิดจากการปฏิบัติงานของผู้รับจ้าง หรือลูกจ้างหรือตัวแทนของผู้รับจ้าง รวมถึงผู้รับจ้างช่วง (ถ้ามี) ตามสัญญาฯ นี้ หากผู้ว่าจ้าง ถูกเรียกร้องหรือฟ้องร้องหรือต้องชดใช้ค่าเสียหายให้แก่บุคคลภายนอกไปแล้ว ผู้รับจ้างจะต้องดำเนินการใดๆ เพื่อให้มีการว่าต่างแก่ต่างให้แก่ผู้ว่าจ้างโดยค่าใช้จ่ายของผู้รับจ้างเอง รวมทั้งผู้รับจ้างจะต้องชดใช้ค่าเสียหายนั้นๆ ตลอดจนค่าใช้จ่ายใดๆ อันเกิดจากการถูกเรียกร้องหรือถูกฟ้องร้องให้แก่ผู้ว่าจ้างทันที

### ข้อ ๑๒ การจ่ายเงินแก่ลูกจ้าง

ผู้รับจ้างจะต้องจ่ายเงินแก่ลูกจ้างที่ผู้รับจ้างได้จ้างมาในอัตราและตามกำหนดเวลาที่ผู้รับจ้างได้ตกลงหรือทำสัญญาไว้ต่อลูกจ้างดังกล่าว

ถ้าผู้รับจ้างไม่จ่ายเงินค่าจ้างหรือค่าทดแทนอื่นใดแก่ลูกจ้างดังกล่าวในวรรคหนึ่ง ผู้ว่าจ้างมีสิทธิที่จะเอาเงินค่าจ้างที่จะต้องจ่ายแก่ผู้รับจ้างมาจ่ายให้แก่ลูกจ้างของผู้รับจ้างดังกล่าว และให้ถือว่าผู้ว่าจ้างได้จ่ายเงินจำนวนนั้นเป็นค่าจ้างให้แก่ผู้รับจ้างตามสัญญาแล้ว

ผู้รับจ้างจะต้องจัดให้มีประกันภัยสำหรับลูกจ้างทุกคนที่จ้างมาทำงาน โดยให้ครอบคลุมถึงความรับผิดทั้งปวงของผู้รับจ้าง รวมทั้งผู้รับจ้างช่วง (ถ้ามี) ในกรณีความเสียหายที่คิดค่าสินไหมทดแทนได้ตามกฎหมาย ซึ่งเกิดจากอุบัติเหตุหรือภัยอันตรายใดๆ ต่อลูกจ้างหรือบุคคลอื่นที่ผู้รับจ้างหรือผู้รับจ้างช่วงจ้างมาทำงาน ผู้รับจ้างจะต้องส่งมอบกรมธรรม์ประกันภัยดังกล่าวพร้อมทั้งหลักฐานการชำระเบี้ยประกันให้แก่ผู้ว่าจ้างเมื่อผู้ว่าจ้างเรียกร้อง

### ข้อ ๑๓ การตรวจงานจ้าง

ถ้าผู้ว่าจ้างแต่งตั้งคณะกรรมการตรวจรับพัสดุ ผู้ควบคุมงาน หรือบริษัทที่ปรึกษาเพื่อควบคุมการทำงานของผู้รับจ้าง คณะกรรมการตรวจรับพัสดุ ผู้ควบคุมงาน หรือบริษัทที่ปรึกษานั้นมีอำนาจเข้าไปตรวจการงานในโรงงานและสถานที่ก่อสร้างได้ตลอดเวลา และผู้รับจ้างจะต้องอำนวยความสะดวกและให้ความช่วยเหลือในการนั้นตามสมควร

การที่มีคณะกรรมการตรวจรับพัสดุ ผู้ควบคุมงาน หรือบริษัทที่ปรึกษานั้น หากทำให้ผู้รับจ้างพ้นความรับผิดชอบตามสัญญาฯ นี้ข้อใดข้อหนึ่งไม่

### ข้อ ๑๔ แบบรูปและรายการละเอียดตลาดเคลื่อน

ผู้รับจ้างรับรองว่าได้ตรวจสอบและทำความเข้าใจในแบบรูปและรายการละเอียดโดยถี่ถ้วนแล้ว หากปรากฏว่าแบบรูปและรายการละเอียดนั้นผิดพลาดหรือคลาดเคลื่อนไปจากหลักการทางวิศวกรรมหรือทางเทคนิค ผู้รับจ้างตกลงที่จะปฏิบัติตามคำวินิจฉัยของผู้ว่าจ้าง คณะกรรมการตรวจรับพัสดุผู้ควบคุมงาน หรือบริษัทที่ปรึกษาที่ผู้ว่าจ้างแต่งตั้ง เพื่อให้งานแล้วเสร็จบริบูรณ์ คำวินิจฉัยดังกล่าวให้ถือเป็นที่สุด โดยผู้รับจ้างจะคิดค่าจ้าง ค่าเสียหาย หรือค่าใช้จ่ายใดๆ เพิ่มขึ้นจากผู้ว่าจ้าง หรือขอขยายอายุสัญญาไม่ได้

### ข้อ ๑๕ การควบคุมงานโดยผู้ว่าจ้าง

ผู้รับจ้างตกลงว่าคณะกรรมการตรวจรับพัสดุ ผู้ควบคุมงาน หรือบริษัทที่ปรึกษาที่ผู้ว่าจ้างแต่งตั้ง มีอำนาจที่จะตรวจสอบและควบคุมงานเพื่อให้เป็นไปตามสัญญาและมีอำนาจที่จะสั่งให้แก้ไขเปลี่ยนแปลงเพิ่มเติม หรือตัดทอนซึ่งงานตามสัญญา หากผู้รับจ้างขัดขืนไม่ปฏิบัติตาม ผู้ว่าจ้าง คณะกรรมการตรวจรับพัสดุ ผู้ควบคุมงาน หรือบริษัทที่ปรึกษา มีอำนาจที่จะสั่งให้หยุดการนั้นชั่วคราวได้ ความล่าช้าในกรณีเช่นนี้ ผู้รับจ้างจะถือเป็นเหตุขอขยายระยะเวลาการปฏิบัติงานตามสัญญาหรือเรียกชดเชยค่าเสียหายใด ๆ ไม่ได้ทั้งสิ้น

### ข้อ ๑๖ งานพิเศษและการแก้ไขงาน

ผู้ว่าจ้างมีสิทธิที่จะสั่งเป็นหนังสือให้ผู้รับจ้างทำงานพิเศษซึ่งไม่ได้แสดงไว้หรือรวมอยู่ในเอกสารสัญญา หากงานพิเศษนั้นๆ อยู่ในขอบข่ายทั่วไปแห่งวัตถุประสงค์ของสัญญา นอกจากนี้ผู้ว่าจ้างยังมีสิทธิสั่งให้เปลี่ยนแปลงหรือแก้ไขแบบรูปและข้อกำหนดต่างๆ ในเอกสารสัญญานี้ด้วย

อัตราค่าจ้างหรือราคาที่กำหนดไว้ในสัญญานี้ ให้กำหนดใช้สำหรับงานพิเศษหรืองานที่เพิ่มเติมขึ้น หรือตัดทอนลงทั้งปวงตามคำสั่งของผู้ว่าจ้าง หากในสัญญาไม่ได้กำหนดไว้ถึงอัตราค่าจ้าง หรือราคาใดๆ ที่จะนำมาใช้สำหรับงานพิเศษหรืองานที่เพิ่มขึ้นหรือลดลงดังกล่าว ผู้ว่าจ้างและผู้รับจ้างจะได้ตกลงกันที่จะกำหนดอัตราค่าจ้างหรือราคาที่จะเพิ่มขึ้นหรือลดลง รวมทั้งการขยายระยะเวลา (ถ้ามี) กันใหม่เพื่อความเหมาะสม ในกรณีที่ตกลงกันไม่ได้ ผู้ว่าจ้างจะกำหนดอัตราค่าจ้างหรือราคาตามแต่ผู้ว่าจ้างจะเห็นว่าเหมาะสมและถูกต้อง ซึ่งผู้รับจ้างจะต้องปฏิบัติงานตามคำสั่งของผู้ว่าจ้างไปก่อนเพื่อมิให้เกิดความเสียหายแก่งานที่จ้าง

### ข้อ ๑๗ ค่าปรับ

หากผู้รับจ้างไม่สามารถทำงานให้แล้วเสร็จภายในเวลาที่กำหนดไว้ในสัญญา และผู้ว่าจ้างยังมีได้บอกเลิกสัญญา ผู้รับจ้างจะต้องชำระค่าปรับให้แก่ผู้ว่าจ้างเป็นจำนวนเงินวันละ

๐.๒๕ % บาท (.....) และจะต้องชำระค่าใช้จ่ายในการควบคุมงาน (ถ้ามี) ในเมื่อผู้ว่าจ้างต้องจ้างผู้ควบคุมงานอีกต่อหนึ่งเป็นจำนวนเงินวันละ.....บาท (.....) นับถัดจากวันที่ครบกำหนดเวลาแล้วเสร็จของงานตามสัญญาหรือวันที่ผู้ว่าจ้างได้ขยายเวลาทำงานให้ จนถึงวันที่ทำงานแล้วเสร็จจริง นอกจากนี้ ผู้รับจ้างยอมให้ผู้ว่าจ้างเรียกค่าเสียหายอันเกิดขึ้นจากการที่ ผู้รับจ้างทำงานล่าช้า เฉพาะส่วนที่เกินกว่าจำนวนค่าปรับและค่าใช้จ่ายดังกล่าวได้อีกด้วย

ในระหว่างที่ผู้ว่าจ้างยังมีได้บอกเลิกสัญญานั้น หากผู้ว่าจ้างเห็นว่าผู้รับจ้างจะไม่สามารถปฏิบัติตามสัญญาต่อไปได้ ผู้ว่าจ้างจะใช้สิทธิบอกเลิกสัญญาและใช้สิทธิตามข้อ ๑๘ ก็ได้ และถ้าผู้ว่าจ้าง ได้แจ้งข้อเรียกร้องไปยังผู้รับจ้างเมื่อครบกำหนดเวลาแล้วเสร็จของงานขอให้ชำระค่าปรับแล้ว ผู้ว่าจ้างมีสิทธิ ที่จะปรับผู้รับจ้างจนถึงวันบอกเลิกสัญญาได้อีกด้วย

### ข้อ ๑๘ สิทธิของผู้ว่าจ้างภายหลังบอกเลิกสัญญา

ในกรณีที่ผู้ว่าจ้างบอกเลิกสัญญา ผู้ว่าจ้างอาจทำงานนั้นเองหรือว่าจ้างผู้อื่นให้ทำงานนั้นต่อจนแล้วเสร็จก็ได้ ผู้ว่าจ้างหรือผู้รับจ้างทำงานนั้นต่อมีสิทธิใช้เครื่องใช้ในการก่อสร้าง สิ่งก่อสร้างขึ้นชั่วคราวสำหรับงานก่อสร้าง และวัสดุต่าง ๆ ซึ่งเห็นว่าจะต้องสงวนเอาไว้เพื่อการปฏิบัติงานตามสัญญาตามที่เห็นสมควร

ในกรณีดังกล่าว ผู้ว่าจ้างมีสิทธิริบหรือบังคับจากหลักประกันการปฏิบัติตามสัญญา ทั้งหมดหรือบางส่วน ตามแต่จะเห็นสมควร นอกจากนั้น ผู้รับจ้างจะต้องรับผิดชอบในค่าเสียหายซึ่งเป็นจำนวนเกินกว่าหลักประกันการปฏิบัติตามสัญญา รวมทั้งค่าใช้จ่ายที่เพิ่มขึ้นในการทำงานนั้นต่อให้แล้วเสร็จตามสัญญา ตลอดจนค่าใช้จ่ายในการควบคุมงานเพิ่ม (ถ้ามี) ซึ่งผู้ว่าจ้างจะหักเอาจากเงินประกันผลงานหรือจำนวนเงินใดๆ ที่จะจ่ายให้แก่ผู้รับจ้างก็ได้

### ข้อ ๑๙ การบังคับค่าปรับ ค่าเสียหาย และค่าใช้จ่าย

ในกรณีที่ผู้รับจ้างไม่ปฏิบัติตามสัญญาข้อใดข้อหนึ่งด้วยเหตุใด ๆ ก็ตาม จนเป็นเหตุให้เกิดค่าปรับ ค่าเสียหาย หรือค่าใช้จ่ายแก่ผู้ว่าจ้าง ผู้รับจ้างต้องชดเชยค่าปรับ ค่าเสียหาย หรือค่าใช้จ่ายดังกล่าวให้แก่ผู้ว่าจ้างโดยสิ้นเชิงภายในกำหนด ๑๕ (สิบห้า) วัน นับถัดจากวันที่ได้รับแจ้งเป็นหนังสือจากผู้ว่าจ้าง หากผู้รับจ้างไม่ชดเชยให้ถูกต้องครบถ้วนภายในระยะเวลาดังกล่าวให้ผู้ว่าจ้าง มีสิทธิที่จะหักเอาจากจำนวนเงินค่าจ้างที่ต้องชำระ หรือจากเงินประกันผลงานของผู้รับจ้าง หรือบังคับจากหลักประกันการปฏิบัติตามสัญญาได้ทันที

หากค่าปรับ ค่าเสียหาย หรือค่าใช้จ่ายที่บังคับจากเงินค่าจ้างที่ต้องชำระ เงินประกันผลงานหรือหลักประกันการปฏิบัติตามสัญญาแล้วยังไม่เพียงพอ ผู้รับจ้างยินยอมชำระส่วนที่เหลือที่ยังขาดอยู่จนครบถ้วนตามจำนวนค่าปรับ ค่าเสียหาย หรือค่าใช้จ่ายนั้น ภายในกำหนด ๗ (เจ็ด) วัน นับถัดจากวันที่ได้รับแจ้งเป็นหนังสือจากผู้ว่าจ้าง

หากมีเงินค่าจ้างตามสัญญาที่หักไว้จ่ายเป็นค่าปรับ ค่าเสียหาย หรือค่าใช้จ่ายแล้วยังเหลืออยู่อีกเท่าใด ผู้ว่าจ้างจะคืนให้แก่ผู้รับจ้างทั้งหมด

### ข้อ ๒๐ การทำบริเวณก่อสร้างให้เรียบร้อย

ผู้รับจ้างจะต้องรักษาบริเวณสถานที่ปฏิบัติงานตามสัญญานี้ รวมทั้งโรงงานหรือสิ่งอำนวยความสะดวกในการทำงานของผู้รับจ้าง ลูกจ้าง ตัวแทน หรือผู้รับจ้างช่วง (ถ้ามี) ให้สะอาด ปลอดภัย และมีประสิทธิภาพในการใช้งานตลอดระยะเวลาการจ้าง และเมื่อทำงานเสร็จสิ้นแล้วจะต้องขนย้ายบรรดาเครื่องใช้ในการทำงานจ้างรวมทั้งวัสดุ ขยะมูลฝอย และสิ่งก่อสร้างชั่วคราวต่างๆ (ถ้ามี) ทั้งจะต้องกลบเกลี่ยพื้นดินให้เรียบร้อยเพื่อให้บริเวณทั้งหมดอยู่ในสภาพที่สะอาดและใช้การได้ทันที

### ข้อ ๒๑ การงดหรือลดค่าปรับ หรือการขยายเวลาปฏิบัติงานตามสัญญา

ในกรณีที่มีเหตุเกิดจากความผิดหรือความบกพร่องของฝ่ายผู้ว่าจ้าง หรือเหตุสุดวิสัย หรือเกิดจากพฤติการณ์อันหนึ่งอันใดที่ผู้รับจ้างไม่ต้องรับผิดชอบตามกฎหมาย หรือเหตุอื่นตามที่กำหนดในกฎกระทรวง ซึ่งออกตามความในกฎหมายว่าด้วยการจัดซื้อจัดจ้างและการบริหารพัสดุภาครัฐ ทำให้ผู้รับจ้างไม่สามารถทำงานให้แล้วเสร็จตามเงื่อนไขและกำหนดเวลาแห่งสัญญานี้ได้ ผู้รับจ้างจะต้องแจ้งเหตุหรือพฤติการณ์ดังกล่าวพร้อมหลักฐานเป็นหนังสือให้ผู้ว่าจ้างทราบ เพื่อของดหรือลดค่าปรับ หรือขยายเวลาทำงานออกไปภายใน ๑๕ (สิบห้า) วันนับถัดจากวันที่เหตุนั้นสิ้นสุดลง หรือตามที่กำหนดในกฎกระทรวงดังกล่าว แล้วแต่กรณี

ถ้าผู้รับจ้างไม่ปฏิบัติให้เป็นไปตามความในวรรคหนึ่ง ให้ถือว่าผู้รับจ้างได้ละสิทธิเรียกร้องในการที่จะของดหรือลดค่าปรับ หรือขยายเวลาทำงานออกไปโดยไม่มีเงื่อนไขใดๆ ทั้งสิ้น เว้นแต่กรณีเหตุเกิดจากความผิดหรือความบกพร่องของฝ่ายผู้ว่าจ้างซึ่งมีหลักฐานชัดเจนหรือผู้ว่าจ้างทราบที่อยู่แล้วตั้งแต่นั้น

การงดหรือลดค่าปรับ หรือขยายกำหนดเวลาทำงานตามวรรคหนึ่ง อยู่ในดุลพินิจของผู้ว่าจ้างที่จะพิจารณาตามที่เห็นสมควร

### ข้อ ๒๒ การใช้เรือไทย

ในการปฏิบัติตามสัญญานี้ หากผู้รับจ้างจะต้องส่งหรือนำของเข้ามาจากต่างประเทศรวมทั้งเครื่องมือและอุปกรณ์ที่ต้องนำเข้ามาเพื่อปฏิบัติงานตามสัญญา ไม่ว่าผู้รับจ้างจะเป็นผู้นำของเข้ามาเองหรือนำเข้ามาโดยผ่านตัวแทนหรือบุคคลอื่นใด ถ้าสิ่งของนั้นต้องนำเข้ามาโดยทางเรือในเส้นทางเดินเรือ ที่มีเรือไทยเดินอยู่และสามารถให้บริการรับขนได้ตามที่รัฐมนตรีว่าการกระทรวงคมนาคมประกาศกำหนด ผู้รับจ้างต้องจัดการให้สิ่งของดังกล่าวบรรทุกโดยเรือไทยหรือเรือที่มีสิทธิเช่นเดียวกับเรือไทยจากต่างประเทศมายังประเทศไทย เว้นแต่จะได้รับอนุญาตจากกรมเจ้าท่าก่อนบรรทุกของนั้นลงเรืออื่นที่มีใช้เรือไทยหรือเป็นของที่รัฐมนตรีว่าการกระทรวงคมนาคมประกาศยกเว้นให้บรรทุกโดยเรืออื่นได้ทั้งนี้ไม่ว่าการส่งหรือนำเข้าสิ่งของดังกล่าวจากต่างประเทศจะเป็นแบบใด

ในการส่งมอบงานตามสัญญาให้แก่ผู้ว่าจ้าง ถ้างานนั้นมีสิ่งของตามวรรคหนึ่ง ผู้รับจ้างจะต้องส่งมอบใบตราส่ง (Bill of Lading) หรือสำเนาใบตราส่งสำหรับของนั้น ซึ่งแสดงว่าได้บรรทุกมา โดยเรือไทยหรือเรือที่มีสิทธิเช่นเดียวกับเรือไทยให้แก่ผู้ว่าจ้างพร้อมกับการส่งมอบงานด้วย

ในกรณีที่สิ่งของดังกล่าวไม่ได้บรรทุกจากต่างประเทศมายังประเทศไทยโดยเรือไทยหรือเรือที่มีสิทธิเช่นเดียวกับเรือไทย ผู้รับจ้างต้องส่งมอบหลักฐานซึ่งแสดงว่าได้รับอนุญาตจากกรมเจ้าท่า ให้บรรทุกของโดยเรืออื่นได้หรือหลักฐานซึ่งแสดงว่าได้ชำระค่าธรรมเนียมพิเศษเนื่องจากการไม่บรรทุกของโดยเรือไทยตามกฎหมายว่าด้วยการส่งเสริมการพาณิชย์แล้วอย่างใดอย่างหนึ่งแก่ผู้ว่าจ้างด้วย

ในกรณีที่ผู้รับจ้างไม่ส่งมอบหลักฐานอย่างใดอย่างหนึ่งดังกล่าวในวรรคสองและวรรคสาม ให้แก่ผู้ว่าจ้าง แต่จะขอส่งมอบงานดังกล่าวให้ผู้ว่าจ้างก่อนโดยไม่รับชำระเงินค่าจ้าง ผู้ว่าจ้างมีสิทธิริบงานดังกล่าวไว้ก่อน และชำระเงินค่าจ้างเมื่อผู้รับจ้างได้ปฏิบัติถูกต้องครบถ้วนดังกล่าวแล้วได้

### ข้อ ๒๓ มาตรฐานฝีมือช่าง

ผู้รับจ้างตกลงเป็นเงื่อนไขสำคัญว่า ผู้รับจ้างจะต้องมีและใช้ผู้ผ่านการทดสอบมาตรฐานฝีมือช่าง จาก คณะกรรมการกำหนดมาตรฐานและทดสอบฝีมือแรงงาน หรือสถาบันของราชการอื่น หรือผู้มีวุฒิบัตรระดับ ปวช. ปวส. หรือ ปวท. หรือเทียบเท่าจากสถาบันการศึกษาที่ ก.พ. รับรองให้เข้ารับราชการได้ ในอัตราไม่ต่ำกว่าร้อยละ ๑๐ (สิบ) ของแต่ละสาขาช่าง แต่จะต้องมีช่างจำนวนอย่างน้อย ๑ (หนึ่ง) คน ในแต่ละสาขาช่างดังต่อไปนี้

#### ๒๓.๑ วิศวกรโยธา

ผู้รับจ้างจะต้องจัดทำบัญชีแสดงจำนวนช่างทั้งหมดโดยจำแนกตามแต่ละสาขาช่าง และระดับช่าง พร้อมกับระบุรายชื่อช่างผู้ผ่านการทดสอบมาตรฐานฝีมือช่างหรือผู้มีวุฒิปัตรดังกล่าว ในวรรคหนึ่ง นำมาแสดงพร้อมหลักฐานต่างๆ ต่อคณะกรรมการตรวจรับพัสดุ หรือผู้ควบคุมงานก่อนเริ่มลงมือทำงาน และพร้อมที่จะให้ผู้ว่าจ้างหรือเจ้าหน้าที่ของผู้ว่าจ้างตรวจสอบดูได้ตลอดเวลาทำงานตามสัญญานี้ของผู้รับจ้าง

### ข้อ ๒๔. การปรับราคาค่าจ้าง

ผู้ว่าจ้างและผู้รับจ้าง ตกลงกันให้ใช้สัญญาปรับราคาได้ สำหรับราคางานก่อสร้างตามสัญญานี้โดยการนำสูตร Escalation Factor (K) มาใช้คำนวณราคาค่างานที่เปลี่ยนแปลงไป โดยวิธีการต่อไปนี้ ตามเงื่อนไข หลักเกณฑ์ สูตรและวิธีคำนวณที่ใช้กับสัญญาแบบปรับราคาได้ตามมติคณะรัฐมนตรีเมื่อวันที่ ๒๒ สิงหาคม ๒๕๓๒ เรื่องการพิจารณาช่วยเหลือผู้ประกอบการก่อสร้าง ตามหนังสือสำนักเลขาธิการคณะรัฐมนตรี ที่ นร ๐๒๐๓/ว ๑๐๙ ลงวันที่ ๒๔ สิงหาคม ๒๕๓๒

สูตรการปรับราคา (สูตรค่า K) จะต้องคงที่ที่ระดับที่กำหนดไว้ในวันแล้วเสร็จตามที่กำหนดไว้ในสัญญา หรือภายในระยะเวลาที่ ผู้ว่าจ้าง ได้ขยายออกไป โดยจะใช้สูตรของทางราชการที่ได้ระบุตามภาคผนวก ข้อ ๒.๔ ผนวก ๔

สัญญานี้ทำขึ้นเป็นสองฉบับ มีข้อความถูกต้องตรงกัน คู่สัญญาได้อ่านและเข้าใจข้อความโดยละเอียดตลอดแล้ว จึงได้ลงลายมือชื่อ พร้อมทั้งประทับตรา (ถ้ามี) ไว้เป็นสำคัญต่อหน้าพยาน และคู่สัญญาต่างยึดถือไว้ฝ่ายละหนึ่งฉบับ



ลงชื่อ.....ผู้ว่าจ้าง  
(.....)

ลงชื่อ.....ผู้รับจ้าง  
(.....)

ลงชื่อ.....พยาน  
(.....)

ลงชื่อ.....พยาน  
(.....)

(นายชิตพล เหล่าอัน)

ผู้อำนวยการแขวงทางหลวง รักษาราชการแทน  
ผู้อำนวยการแขวงทางหลวงนครราชสีมาที่ ๒

(นายจระพงค์ แทนทีสังข์)

ผู้อำนวยการสำนักงานทางหลวงที่ ๑๑

เอกสารแนบท้ายประกาศประกวดราคาจ้างก่อสร้างด้วยวิธีประกวดราคาอิเล็กทรอนิกส์ (e-bidding) ข้อ ๑.๔ (๑)

แบบหนังสือค้ำประกัน

(หลักประกันการเสนอราคาการจ้าง)

เอกสารแนบท้ายประกวดราคาจ้างเลขที่ คค ๐๖๑๒๖/eb/

/๒๕๖๖ ลงวันที่

เลขที่.....

วันที่.....

ข้าพเจ้า.....(ชื่อธนาคาร/บริษัทเงินทุน).....สำนักงานตั้งอยู่เลขที่.....ถนน.....

ตำบล/แขวง.....อำเภอ/เขต.....จังหวัด.....โดย.....

ผู้มีอำนาจลงนามผูกพันธนาคาร/บริษัทเงินทุน ขอทำหนังสือค้ำประกันฉบับนี้ให้ไว้ต่อ.....ชื่อหน่วยงานของรัฐผู้ประกวดราคา).....  
.....คงมีข้อความต่อไปนี้

๑. ตามที่.....(ชื่อผู้ยื่นข้อเสนอ).....ได้ยื่นขอประกวดราคาสำหรับการจัดจ้าง.....

ตามเอกสารประกวดราคาเลขที่..... ซึ่งต้องวางหลักประกันของตามเงื่อนไขการประกวดราคาต่อ.....(ชื่อหน่วยงานของรัฐผู้ประกวดราคา)..... เป็นจำนวนเงิน.....บาท (.....) นั้น

ข้าพเจ้ายินยอมผูกพันตนโดยไม่มีเงื่อนไขที่จะค้ำประกันการชำระเงินตามสิทธิเรียกร้องของ.....

(ชื่อหน่วยงานของรัฐผู้ประกวดราคา)..... จำนวนไม่เกิน .....บาท (.....)

ในฐานะเป็นลูกหนี้ร่วม ในกรณี.....(ชื่อผู้ยื่นข้อเสนอ)..... ไม่ปฏิบัติตามเงื่อนไขในการประกวดราคาอันเป็นเหตุให้

.....(ชื่อหน่วยงานของรัฐผู้ประกวดราคา)..... มีสิทธิริบหลักประกันของประกวดราคาหรือขอใช้ค่าเสียหายใด ๆ

รวมทั้งกรณีที่.....(ชื่อผู้ยื่นข้อเสนอ)..... ได้ถอนใบเสนอราคาของตนภายในระยะเวลาที่ใบเสนอราคายังมีผลอยู่

หรือมิได้ไปลงนามในสัญญาเมื่อได้รับแจ้งไปทำสัญญา หรือมิได้วางหลักประกันสัญญาภายในระยะเวลาที่กำหนดในเอกสาร

ประกวดราคา โดย.....(ชื่อหน่วยงานของรัฐผู้ประกวดราคา)..... ไม่จำเป็นต้องเรียกร้องให้ .....(ชื่อผู้ยื่นข้อเสนอ).....

ชำระหนี้ก่อน

๒. หนังสือค้ำประกันนี้มีผลใช้บังคับตั้งแต่วันที่.....เดือน.....พ.ศ. .... ถึงวันที่.....

เดือน.....พ.ศ. .... และข้าพเจ้าจะไม่เพิกถอนการค้ำประกันนี้ภายในระยะเวลาที่กำหนดไว้

๓. ถ้า.....(ชื่อผู้ยื่นข้อเสนอ)..... ขยายกำหนดเวลาเป็นราคาของการเสนอราคาออกไป ข้าพเจ้า

ยินยอมที่จะขยายกำหนดระยะเวลาการค้ำประกันนี้ออกไปตลอดระยะเวลาเป็นราคาที่ได้ขยายออกไปดังกล่าว

ข้าพเจ้าได้ลงนามและประทับตราไว้ต่อหน้าพยานเป็นสำคัญ

(ลงชื่อ).....ผู้ค้ำประกัน

(.....)

ตำแหน่ง.....

(ลงชื่อ).....พยาน

(.....)

(ลงชื่อ).....พยาน

(.....)



(นายจิระพงศ์ เทพพิทักษ์)

ผู้อำนวยการสำนักงานทางหลวงที่ ๑๐

ปฏิบัติราชการแทน อธิบดีกรมทางหลวง

เอกสารแนบท้ายประกาศประกวดราคาจ้างก่อสร้างด้วยวิธีประกวดราคาอิเล็กทรอนิกส์ (e-bidding) ข้อ ๑.๔ (๒)

แบบหนังสือค้ำประกัน  
(หลักประกันสัญญาจ้าง)

เอกสารแนบท้ายประกวดราคาจ้างเลขที่ คค ๐๖๑๒๖/eb/

/๒๕๖๖ ลงวันที่

เลขที่.....

วันที่.....

ข้าพเจ้า.....(ชื่อธนาคาร).....สำนักงานตั้งอยู่เลขที่.....ถนน.....  
ตำบล/แขวง.....อำเภอ/เขต.....จังหวัด.....โดย.....ผู้มีอำนาจลงนามผูกพัน  
ธนาคาร ขอทำหนังสือค้ำประกันฉบับนี้ไว้ต่อ.....(ชื่อหน่วยงานของรัฐผู้ว่าจ้าง)..... ซึ่งต่อไปนี้เรียกว่า “ผู้ว่าจ้าง”  
ดังมีข้อความต่อไปนี้

๑. ตามที่.....(ชื่อผู้รับจ้าง).....ซึ่งต่อไปนี้เรียกว่า “ผู้รับจ้าง” ได้  
ทำสัญญาจ้าง.....กับผู้ว่าจ้างตามสัญญาเลขที่.....ลงวันที่.....เดือน.....  
พ.ศ. .... ซึ่งผู้รับจ้างต้องวางหลักประกันการปฏิบัติตามสัญญาต่อผู้ว่าจ้างเป็นจำนวนเงิน.....บาท  
(.....) ซึ่งเท่ากับร้อยละ..... (.....) ของมูลค่าทั้งหมดของสัญญา

ข้าพเจ้ายินยอมผูกพันตนโดยไม่มีเงื่อนไขที่จะค้ำประกันในการชำระเงินให้ตามสิทธิเรียกร้องของผู้ว่าจ้าง  
จำนวนไม่เกิน .....บาท (.....) ในฐานะเป็นลูกหนี้ร่วม ในกรณีที่ผู้รับจ้าง  
ก่อให้เกิดความเสียหายใด ๆ หรือต้องชำระค่าปรับ หรือค่าใช้จ่ายใด ๆ หรือผู้รับจ้างมิได้ปฏิบัติตามภาระหน้าที่ใด ๆ ที่กำหนด  
ในสัญญาดังกล่าวข้างต้น ทั้งนี้โดยผู้ว่าจ้างไม่จำเป็นต้องเรียกร้องให้ผู้รับจ้างชำระหนี้ก่อน

๒. หนังสือค้ำประกันนี้มีผลใช้บังคับตั้งแต่วันที่.....เดือน.....พ.ศ. .... ถึงวันที่  
เดือน.....พ.ศ. .... และข้าพเจ้าจะไม่เพิกถอนการค้ำประกันภายในระยะเวลาที่กำหนดไว้

๓. หากผู้ว่าจ้างได้ขยายระยะเวลาให้แก่ผู้รับจ้าง ให้ถือว่าข้าพเจ้ายินยอมในกรณีนั้น ๆ ด้วย โดยให้ขยาย  
ระยะเวลาการค้ำประกันนี้ออกไปตลอดระยะเวลาที่ผู้ว่าจ้างได้ขยายระยะเวลาให้แก่ผู้รับจ้างดังกล่าวข้างต้น

ข้าพเจ้าได้ลงนามและประทับตราไว้ต่อหน้าพยานเป็นสำคัญ

(ลงชื่อ).....ผู้ค้ำประกัน

(.....)

ตำแหน่ง.....

(ลงชื่อ).....พยาน

(.....)

(ลงชื่อ).....พยาน

(.....)

\*หมายเหตุ : กรณีลงนามในสัญญาจ้างตามปกติ ให้หน่วยงานของรัฐระบุวันที่หนังสือค้ำประกันเริ่มมีผลใช้บังคับให้มีผล  
ตั้งแต่วันที่ทำสัญญาจ้าง



(นายจিরพงศ์ เทพพิทักษ์)

ผู้อำนวยการสำนักงานทางหลวงที่ ๑๐  
ปฏิบัติราชการแทน อธิบดีกรมทางหลวง

เอกสารแนบท้ายประกาศประกวดราคาจ้างก่อสร้างด้วยวิธีประกวดราคาอิเล็กทรอนิกส์ (e-bidding) ข้อ ๑.๔ (๓)

แบบหนังสือคำประกัน

(หลักประกันการรับเงินค่าจ้างล่วงหน้า)

เอกสารแนบท้ายประกวดราคาจ้างเลขที่ คค ๐๖๑๒๖/eb/

/๒๕๖๖ ลงวันที่

เลขที่.....

วันที่.....

ข้าพเจ้า.....(ชื่อธนาคาร).....สำนักงานตั้งอยู่เลขที่.....ถนน.....  
ตำบล/แขวง.....อำเภอ/เขต.....จังหวัด.....โดย.....ผู้มีอำนาจลงนามผูกพัน  
ธนาคาร ขอทำหนังสือคำประกันฉบับนี้ให้ไว้ต่อ.....(ชื่อหน่วยงานของรัฐผู้ว่าจ้าง)..... ซึ่งต่อไปนี้เรียกว่า “ผู้ว่าจ้าง”  
ดังมีข้อความต่อไปนี้

๑. ตามที่..... (ชื่อผู้รับจ้าง) .....ซึ่งต่อไปนี้เรียกว่า “ผู้รับจ้าง” ได้  
ทำสัญญากับผู้ว่าจ้าง ตามสัญญาเลขที่.....ลงวันที่.....เดือน..... พ.ศ. .... ซึ่งผู้รับจ้างมี  
สิทธิที่จะขอรับเงินค่าจ้างล่วงหน้าเป็นจำนวนเงิน.....บาท (.....)  
นั้น

๒. ข้าพเจ้ายินยอมผูกพันตนในฐานะเป็นลูกหนี้ร่วมโดยไม่มีเงื่อนไขที่จะคำประกันการจ่ายเงินค่าจ้าง  
ล่วงหน้าให้ผู้รับจ้างได้รับไป ภายในวงเงินไม่เกิน.....บาท (.....)

๓. หากผู้รับจ้างซึ่งได้รับเงินค่าจ้างล่วงหน้าตามข้อ ๑ จากผู้ว่าจ้างไปแล้ว ไม่ปฏิบัติตามสัญญา หรือตาม  
เงื่อนไขอื่น ๆ แนบท้ายสัญญา อันเป็นเหตุให้ต้องจ่ายเงินค่าจ้างล่วงหน้าที่ได้รับไปดังกล่าวคืนให้แก่ผู้ว่าจ้างหรือผู้รับจ้างมี  
ความผูกพันที่จะต้องจ่ายเงินค่าจ้างล่วงหน้าแก่ผู้ว่าจ้างไม่ว่ากรณีใด ๆ ข้าพเจ้าตกลงที่จะจ่ายเงินค่าจ้างล่วงหน้าเต็มตาม  
จำนวนเงิน..... บาท (.....) หรือตามจำนวนที่ยังค้างอยู่ให้แก่ผู้ว่าจ้าง  
ภายใน ๗ (เจ็ด) วัน นับถัดจากวันที่ได้รับคำบอกกล่าวเป็นหนังสือจากผู้ว่าจ้าง โดยผู้ว่าจ้างไม่จำเป็นต้องเรียกให้ผู้รับจ้างชำระ  
หนี้ก่อน

๔. หนังสือคำประกันนี้มีผลใช้บังคับตั้งแต่วันรับเงินค่าจ้างล่วงหน้าดังกล่าวข้างต้น จนถึงวันที่.....  
เดือน .....พ.ศ. .... (วันจ่ายเงินตามสัญญางวดสุดท้าย) / (วันที่หักเงินล่วงหน้าจากเงินค่าจ้างไว้ครบ  
กำหนดแล้ว) / (วันที่หักเงินล่วงหน้าจากเงินค่าจ้างไว้ครบจำนวนแล้ว)..... และข้าพเจ้าจะไม่เพิกถอนการคำประกันภายใน  
ระยะเวลาที่กำหนดไว้

๕. หากผู้ว่าจ้างได้ขยายระยะเวลาให้แก่ผู้รับจ้าง ให้ถือว่าข้าพเจ้าได้ยินยอมในกรณีนั้นๆ ด้วย โดยให้ขยาย  
ระยะเวลาการคำประกันนี้ออกไปตลอดระยะเวลาที่ผู้ว่าจ้างได้ขยายระยะเวลาให้แก่ผู้รับจ้างดังกล่าวข้างต้น  
ข้าพเจ้าได้ลงนามและประทับตราไว้ต่อหน้าพยานเป็นสำคัญ

(ลงชื่อ).....ผู้ค้ำประกัน

(.....)

ตำแหน่ง.....

(ลงชื่อ).....พยาน

(.....)

(ลงชื่อ).....พยาน

(.....)

(นายจิระพงศ์ เทพพิทักษ์)

ผู้อำนวยการสำนักงานทางหลวงที่ ๑๐  
ปฏิบัติราชการแทน อธิบดีกรมทางหลวง

เอกสารแนบท้ายประกาศประกวดราคาจ้างก่อสร้างด้วยวิธีประกวดราคาอิเล็กทรอนิกส์ (e-bidding) ข้อ ๑.๔ (๔)

แบบหนังสือค้ำประกัน

(หลักประกันการรับเงินประกันผลงานจ้าง)

เอกสารแนบท้ายประกวดราคาจ้างเลขที่ คค ๐๖๑๒๖/eb/

/๒๕๖๖ ลงวันที่

เลขที่.....

วันที่.....

ข้าพเจ้า.....(ชื่อธนาคาร).....สำนักงานตั้งอยู่เลขที่.....ถนน.....  
ตำบล/แขวง.....อำเภอ/เขต.....จังหวัด.....โดย.....  
ผู้มีอำนาจลงนามผูกพันธนาคาร ขอทำหนังสือค้ำประกันฉบับนี้ให้ไว้ต่อ.....(ชื่อหน่วยงานของรัฐผู้ว่าจ้าง).....  
ซึ่งต่อไปนี้เรียกว่า “ผู้ว่าจ้าง” ดังมีข้อความต่อไปนี้

๑. ตามที่.....(ชื่อผู้รับจ้าง).....ซึ่งต่อไปนี้เรียกว่า “ผู้รับจ้าง”  
ได้ทำสัญญาจ้างกับผู้ว่าจ้างตามสัญญาเลขที่.....ลงวันที่.....เดือน..... พ.ศ. ....  
โดยตามสัญญาดังกล่าวผู้ว่าจ้างจะหักเงินประกันผลงานไว้ในอัตราร้อยละ ..... (% ) ของค่าจ้างแต่ละงวด  
ที่ถึงกำหนดจ่ายให้แก่ผู้รับจ้างนั้น

๒. ข้าพเจ้ายินยอมผูกพันตนเป็นผู้ค้ำประกันผู้รับจ้างสำหรับเงินประกันผลงาน ซึ่งผู้ว่าจ้างได้หักไว้จาก  
ค่าจ้างที่ได้จ่ายให้แก่ผู้รับจ้างตั้งแต่วันที่.....ถึงงวดที่..... เป็นจำนวนเงินทั้งสิ้น .....บาท  
(.....) ซึ่งผู้รับจ้างได้ขอรับคืนไป กล่าวคือหากผู้รับจ้างปฏิบัติบกพร่อง  
หรือผิดสัญญาข้อใดข้อหนึ่ง อันก่อให้เกิดความเสียหายแก่ผู้ว่าจ้าง หรือจะต้องรับผิดชอบใช้หนี้แก่ผู้ว่าจ้างไม่ว่ากรณีใด  
ข้าพเจ้ายอมชำระเงินค่าเสียหายหรือหนี้ดังกล่าวข้างต้นให้แก่ผู้ว่าจ้างทันทีที่ได้รับแจ้งเป็นหนังสือจากผู้ว่าจ้าง โดยผู้ว่าจ้างไม่  
ต้องใช้สิทธิทางศาลก่อน ทั้งนี้ผู้ว่าจ้างไม่มีหน้าที่ต้องพิสูจน์ถึงข้อบกพร่องดังกล่าวของผู้รับจ้างแต่ประการใดอีกด้วย

๓. หนังสือค้ำประกันนี้มีผลใช้บังคับตั้งแต่วันรับเงินประกันผลงานจ้างดังกล่าวข้างต้นจนถึงวันที่ .....  
เดือน..... พ.ศ. .... (วันจ่ายเงินตามสัญญาจ้างงวดสุดท้าย)..... และข้าพเจ้าจะไม่เพิกถอน  
การค้ำประกันภายในระยะเวลาที่กำหนดไว้

๔. หากผู้ว่าจ้างได้ขยายระยะเวลาให้แก่ผู้รับจ้าง ให้ถือว่าข้าพเจ้าได้ยินยอมในกรณีนั้น ๆ ด้วย โดยให้  
ขยายระยะเวลาการค้ำประกันนี้ออกไปตลอดระยะเวลาที่ผู้ว่าจ้างได้ขยายระยะเวลาให้แก่ผู้รับจ้างดังกล่าวข้างต้น  
ข้าพเจ้าได้ลงนามและประทับตราไว้ต่อหน้าพยานเป็นสำคัญ

(ลงชื่อ).....ผู้ค้ำประกัน

(.....)

ตำแหน่ง.....

(ลงชื่อ).....พยาน

(.....)

(ลงชื่อ).....พยาน

(.....)



(นายจิระพงศ์ เทพพิทักษ์)

ผู้อำนวยการสำนักงานทางหลวงที่ ๑๐  
ปฏิบัติราชการแทน อธิบดีกรมทางหลวง

เอกสารแนบท้ายประกาศประกวดราคาจ้างก่อสร้างด้วยวิธีประกวดราคาอิเล็กทรอนิกส์ (e-bidding) ข้อ ๑ (๑.๕)

รายการละเอียดการควบคุมงาน การจ่ายเงิน

และสูตรการปรับราคา ตามเอกสารประกวดราคาจ้างด้วยวิธีอิเล็กทรอนิกส์ (e-bidding)

ประกาศ เลขที่ คค ๐๖๑๒๖/eb/ /๒๕๖๖ ลงวันที่

๑. วัสดุที่ใช้ตามนี้แห่งประกาศประกวดราคานี้ ผู้เสนอราคาต้องใช้วัสดุ ณ แหล่งที่มีคุณภาพที่  
กรมทางหลวงได้ทดลองเห็นชอบแล้ว ซึ่งอาจหาได้จากแหล่งวัสดุ .....

การระบุแหล่งวัสดุเป็นการแนะนำไว้ ตามความในวรรคก่อนนั้น ผู้รับจ้างจะถือเป็นเหตุเพื่อปิด  
ความรับผิดชอบใดๆ ของตนไม่ได้ การสืบแสวงหาแหล่งวัสดุตามสัญญาเป็นหน้าที่ของผู้รับจ้างที่จะต้องจัดหาตาม  
คุณภาพและลักษณะที่กำหนด

ในการตรวจทดลองคุณภาพวัสดุตามรายละเอียดประกาศแนบท้ายนี้ กรมทางหลวงไม่รับผิดชอบใน  
ความเสียหายใดๆ ที่เกิดขึ้นแก่ตัวอย่างที่ส่งมาให้ตรวจทดลอง

๒. บรรดาเครื่องมือเครื่องใช้ต่างๆที่จะใช้ในการดำเนินงานตามประกาศนี้ ตลอดจนวัสดุ  
ระเบิดถ้าต้องใช้ ให้เป็นหน้าที่ของผู้รับจ้างจัดหาเองทั้งสิ้น

๓. ในกรณีที่ผู้รับจ้างปฏิบัติผิดสัญญาจ้าง กรมทางหลวงมีสิทธิที่จะหักเงินค่างาน ของผู้รับจ้าง  
ชดใช้เงินค่าจ้างล่วงหน้าจนครบจำนวน

๔. ในกรณีที่ผู้รับจ้างมีภาระที่จะต้องชดใช้หนี้สินหรือภาระอื่นใดตามสัญญาจ้าง กรมทางหลวง  
จะต้องหักเงินค่างานที่มีอยู่ ชดใช้หนี้สินหรือภาระตามสัญญานั้นเสียก่อน หากมีเหลือเท่าใด จึงจะนำมาชดใช้เงิน  
ค่าจ้างที่จ่ายล่วงหน้า

๕. ในการรับเงินค่าจ้างล่วงหน้า ตามประกาศนี้

๕.๑ ในกรณีที่ผู้รับจ้างปฏิบัติผิดสัญญา กรมทางหลวงมีสิทธิเรียกเงินที่จ่ายล่วงหน้า  
จากผู้ค้าประกันได้

๕.๒ ความรับผิดชอบของผู้ค้าประกันลดลงตามส่วน ตามจำนวนเงินที่กรมทางหลวง  
ได้หักชดใช้จากเงินค่างานของผู้รับจ้าง

๕.๓ การหักเงินค่างานของผู้รับจ้างชดใช้เงินค่าจ้างที่จ่ายล่วงหน้านี้ หากปรากฏว่า  
ผู้รับจ้างมีหนี้สินหรือภาระอื่นใดต่อกรมทางหลวง ตามสัญญาจ้างที่ไม่เกี่ยวกับเงินค่าจ้างล่วงหน้ากรมทางหลวงมีสิทธิ  
ที่จะหักเงินค่างานของผู้รับจ้างชดใช้หนี้สินหรือภาระตามสัญญาจ้างนั้นก่อน เมื่อมีเงินเหลือจึงจะหักชดใช้เงินค่าจ้างที่  
จ่ายล่วงหน้า

๖. ข้อกำหนดหรือเงื่อนไขที่กล่าวนี้กับรายละเอียดอื่นๆ จะได้กำหนดไว้ในสัญญาจ้าง หรือ  
สัญญาผู้ค้าประกันแล้วแต่กรณี

๗. งานก่อสร้างสะพานและท่ออุโมงค์ ผู้ว่าจ้างจะแบ่งจ่ายเงินค่างานให้ตามที่กำหนดไว้ในรายการละเอียดและข้อกำหนดการก่อสร้างทางหลวง เล่มที่ ๒

ส่วนงานก่อสร้างสะพานคนเดินข้ามถนน การจ่ายค่างานจะแบ่งจ่ายได้ดังต่อไปนี้

๗.๑	ก่อสร้างตอม่อทุกต้น พร้อมบันไดขึ้น - ลง ให้จ่ายได้	๔๕ %
๗.๒	ก่อสร้างคานพร้อมพื้นสะพานและราวสะพาน ให้จ่ายได้	๔๐ %
๗.๓	ก่อสร้างราวบันได รายการละเอียดต่างๆ พร้อมการตกแต่งงานทั้งหมด	
	เสร็จเรียบร้อยครบถ้วนตามแบบและสัญญาทุกประการ ให้จ่ายได้	๑๕ %
	รวม	<u>๑๐๐ %</u>

๘. ผู้รับจ้างจะต้องจัดหา จัดทำ และติดตั้งป้ายเครื่องหมาย และสัญญาณจราจรชั่วคราวตามมาตรฐานกรมทางหลวง และตามแนวทางปฏิบัติการติดตั้งเครื่องหมาย และสัญญาณ สำหรับการจำกัดช่องถนนและงานสาธารณูปโภคของส่วนราชการและรัฐวิสาหกิจ ซึ่งคณะกรรมการป้องกันอุบัติเหตุแห่งชาติกำหนดไว้เพื่อให้ความสะดวกและความปลอดภัยต่อการสัญจรของยานพาหนะและคนเดินเท้าในบริเวณงานก่อสร้าง

ผู้ว่าจ้างอาจให้ผู้รับจ้างเพิ่มเติมการติดตั้งป้ายเครื่องหมายและสัญญาณจราจร นอกเหนือจากที่กำหนดไว้ในมาตรฐานหรือแนวทางปฏิบัติที่กล่าวไว้ในวรรคแรก เมื่อเห็นว่าจะทำให้เกิดความปลอดภัยยิ่งขึ้น

การก่อสร้างสะพานบริเวณที่มีสะพานเดิมอยู่ ก่อนจะดำเนินการก่อสร้าง ผู้รับจ้างต้องจัดทำสะพานเบี่ยงหรือทางเบี่ยงตามแบบเลขที่ S ๕/๐๕ - ๑ ซึ่งสามารถรับน้ำหนักบรรทุกของยานพาหนะขนาด H ๒๐ - ๔๔ ได้ หรือตามที่ผู้ว่าจ้างกำหนดตามความจำเป็น พร้อมทั้งต้องตรวจสอบดูแลบำรุงรักษาให้อยู่ในสภาพดีแข็งแรง และปลอดภัยตลอดระยะเวลาที่ใช้งานอยู่

สะพานเดิมส่วนที่เป็นไม้ หรือส่วนที่เป็นเหล็กผู้รับจ้างจะต้องจัดการรื้อออกนำส่งมอบให้กับเจ้าหน้าที่ของผู้ว่าจ้าง ณ ที่ซึ่งผู้ว่าจ้างจะได้แจ้งให้ทราบ การรื้อตอม่อสะพานซึ่งเป็นไม้ตลอด ให้ใช้วิธีตัดเสาเสมอระดับดิน ถ้าเป็นไม้ต่อกอนกรีตให้ถอนส่วนที่เป็นไม้ออก สำหรับส่วนที่เป็นคอนกรีตของสะพานเดิมทั้งหมดที่มีใช้ส่วนประกอบโครงสร้างใหม่ ผู้รับจ้างต้องจัดการรื้อออกให้เป็นสมบัติของผู้รับจ้าง

สะพานเบี่ยง หรือทางเบี่ยงซึ่งผู้รับจ้างจัดสร้างขึ้น ผู้รับจ้างเป็นฝ่ายรื้อออกเป็นสมบัติของผู้รับจ้าง ในเมื่อได้ทำการสร้างสิ่งก่อสร้างตามประกาศนี้เสร็จ เปิดการจราจรได้แล้ว

๙. งานรายนี้เป็นงานตามงบประมาณปี .....๒๕๖๖..... กรมทางหลวงจะรับทำสัญญาผูกพันกับผู้ใดต่อเมื่อได้รับอนุมัติงบประมาณและเงินประจำงวด หรือได้รับอนุมัติจากคณะรัฐมนตรี ให้ทำสัญญาได้

๑๐. ผู้รับจ้างต้องปฏิบัติเกี่ยวกับ น้ำหนักบรรทุกบนทางหลวงตามที่ทางราชการกำหนดโดยเคร่งครัด

๑๑. ผู้รับจ้างต้องก่อสร้างหรือจัดหาสำนักงาน และที่พักชั่วคราวดังนี้.-

๑. ....
๒. ....
๓. ....
๔. ....
๕. ....
๖. ....

ในกรณีที่ต้องจัดหาสำนักงานและที่พักชั่วคราว ผู้รับจ้างจะต้องจัดทำให้แล้วเสร็จภายใน ๔๕ วัน นับตั้งแต่วันลงนามในสัญญา และจะต้องจัดให้มีไฟฟ้าและแสงสว่างตลอดจนน้ำอุปโภคบริโภคตามควรแก่กรณี อนึ่ง สถานที่ที่จะก่อสร้างหรือจัดหาสำนักงาน และที่พักชั่วคราว จะต้องได้รับความเห็นชอบจากผู้ว่าจ้างก่อน

ผู้รับจ้างมีหน้าที่จัดหารถยนต์ปีศาจขนาดเครื่องยนต์ไม่น้อยกว่า ๒,๔๐๐ ซี.ซี. ที่มีสภาพใช้งานได้ดี โดยเป็นรถยนต์ใหม่หรือจดทะเบียนมาแล้วไม่เกิน ๑ ปี โดยนับถึงวันเริ่มทำงานตามสัญญาจำนวน - คัน พร้อมพนักงานขับให้สำหรับเจ้าหน้าที่ของกรมทางหลวง ในการควบคุมงานจ้างเหมาก่อสร้างทางหรือสะพานตาม สัญญา ตั้งแต่วันเริ่มงานจนแล้วเสร็จ โดยผู้รับจ้างเป็นผู้ออกค่าใช้จ่ายเกี่ยวกับ น้ำมันเชื้อเพลิง น้ำมันหล่อลื่น ค่า อะไหล่ ค่าซ่อม ค่าจ้าง และค่าล่วงเวลาของพนักงานขับทั้ง - คัน และผู้รับจ้างต้องรับผิดชอบในกรณีที่เกิด ความเสียหาย หรืออุบัติเหตุอันเกิดขึ้นจากการใช้รถยนต์ดังกล่าว ไม่ว่าความเสียหายนั้นจะเกิดขึ้นกับเจ้าหน้าที่ของ กรมทางหลวง หรือกรมทางหลวง และเพื่อประโยชน์ของทางราชการตามนโยบายหนังสือสำนักงานเลขาธิการ คณะรัฐมนตรี ที่ สร. ๐๒๐๓/๙๒๑๒ ลงวันที่ ๑๘ กรกฎาคม ๒๕๒๗ กรมทางหลวงสงวนสิทธิที่จะแก้ไขเพิ่มเติม เงื่อนไข หรือร่างสัญญาตามความเห็นสมควร

๑๒. เป็นหน้าที่ของผู้รับจ้างจะต้องขอครุรายละเอียด และตรวจสอบสภาพข้อเท็จจริงของสถานที่ที่ต้องทำงานเองก่อนการยื่นซองประกวดราคา

๑๓. การปรับราคาค่างานก่อสร้าง

การปรับราคาค่างานก่อสร้างตามสูตรการปรับราคาดังระบุในข้อ ๑.๗ จะนำมาใช้ในกรณีที่ค่า งานก่อสร้างลดลงหรือเพิ่มขึ้น

๑. การขอเงินเพิ่มค่างานก่อสร้างตามสัญญาแบบปรับราคาได้นี้ เป็นหน้าที่ของผู้รับจ้างที่ จะต้องเรียกร้องภายในกำหนด ๙๐ วัน นับตั้งแต่วันที่ผู้รับจ้างได้ส่งมอบงานงวดสุดท้าย หากพ้นกำหนดนี้ไปแล้ว ผู้รับจ้างไม่มีสิทธิ์ที่จะเรียกร้องเงินเพิ่มค่างานก่อสร้างจากผู้ว่าจ้างได้อีกต่อไป และในกรณีที่ผู้ว่าจ้างจะต้องเรียกเงินคืน จากผู้รับจ้าง ให้ผู้ว่าจ้างที่เป็นคู่สัญญารับเรียกเงินคืนจากผู้รับจ้างโดยเร็ว หรือให้หักค่างานของงวดต่อไป หรือให้หัก เงินจากหลักประกันสัญญาแล้วแต่กรณี



๑. การพิจารณาคำนวณเงินเพิ่มหรือลด และการจ่ายเงินเพิ่มหรือเรียกเงินคืนจากผู้รับจ้าง ตามเงื่อนไขของสัญญาแบบปรับราคาได้ ต้องได้รับการตรวจสอบและเห็นชอบจากสำนักงบประมาณ และให้ถือการพิจารณาของสำนักงบประมาณเป็นที่สิ้นสุด

สูตรการปรับราคา (สูตรค่า K) จะต้องคงที่ที่ระดับที่กำหนดไว้ในวันแล้วเสร็จตามที่กำหนดไว้ในสัญญา หรือภายในระยะเวลาที่กรมได้ขยายออกไป โดยจะใช้สูตรของทางราชการที่ได้ระบุไว้ในข้อ ๑.๕

### ประเภทงานก่อสร้างและสูตรที่ใช้กับสัญญาแบบปรับราคาได้

ในการพิจารณาเพิ่มหรือลดราคาค่างานจ้างเหมาก่อสร้างให้คำนวณตามสูตร ดังนี้-

$$P = (Po) \times (K)$$

กำหนดให้ P = ราคาค่างานต่อหน่วยหรือราคาค่างานเป็นงวดที่จะต้องจ่ายให้ผู้รับจ้าง

Po = ราคาค่างานต่อหน่วยที่ผู้รับจ้างประมูลได้ หรือราคาค่างานเป็นงวด  
ซึ่งระบุไว้ในสัญญาแล้วแต่กรณี

K = ESCALATION FACTOR ที่หักด้วย ๔ % เมื่อต้องเพิ่มค่างานหรือบวกเพิ่ม  
๔ % เมื่อต้องเรียกค่างานคืน

ESCALATION FACTOR K หาได้จากสูตรซึ่งแบ่งตามประเภทและลักษณะงานก่อสร้าง ดังนี้-

#### หมวดที่ ๑ งานอาคาร

งานอาคาร หมายถึง ตัวอาคาร เช่น ที่ทำการ โรงเรียน โรงพยาบาล หอพัก ที่พัก หอประชุม อิมเนียม ยิมเนเซียม สระว่ายน้ำ โรงอาหาร คลังพัสดุ โรงงาน รั้ว เป็นต้น และให้หมายรวมถึง

๑.๑ ไฟฟ้าของอาคารบรรจบถึงสายเมนจำหน่าย แต่ไม่รวมถึงหม้อแปลงและระบบไฟฟ้าภายในบริเวณ

๑.๒ ประปาของอาคารบรรจบถึงท่อเมนจำหน่าย แต่ไม่รวมถึงระบบประปาภายในบริเวณ

๑.๓ ระบบท่อหรือระบบสายต่าง ๆ ที่ติดตั้งหรือฝังอยู่ในส่วนของอาคาร เช่น ท่อปรับอากาศท่อก๊าซ สายไฟฟ้าสำหรับเครื่องปรับอากาศ สายล่อฟ้า ฯลฯ

๑.๔ ทางระบายน้ำของอาคารจนถึงทางระบายน้ำภายนอก

๑.๕ ส่วนประกอบที่จำเป็นสำหรับอาคาร เฉพาะส่วนที่ติดกับอาคารโดยต้องสร้างหรือประกอบ พร้อมกับการก่อสร้างอาคาร แต่ไม่รวมถึงเครื่องจักรหรือเครื่องมือกลที่นำมาประกอบหรือติดตั้ง เช่น ลิฟท์ เครื่องคอมพิวเตอร์ เครื่องสูบน้ำ เครื่องปรับอากาศ พัดลม ฯลฯ

๑.๖ ทางเท้ารอบอาคาร ดินถม ดินตัก ห่างจากอาคารโดยรอบไม่เกิน ๓ เมตร

ใช้สูตร  $K = 0.25 + 0.15 It/Io + 0.10 Ct/Co + 0.40 Mt/Mo + 0.10 St/So$

### หมวดที่ ๒ งานดิน

๒.๑ งานดิน หมายถึง การขุดดิน การตักดิน การบดอัดดิน การขุดหน้าดิน การเกลี่ยบดอัดดิน การขุด-ถมบดอัดแน่น เชื้อน คลอง คันคลอง คันกันน้ำ คันทาง ซึ่งต้องใช้เครื่องจักรเครื่องมือกลปฏิบัติงาน สำหรับการถมดิน ให้หมายความถึงการถมดินหรือทรายหรือวัสดุอื่น ที่มีการควบคุมคุณสมบัติของวัสดุนั้น ๆ และมีข้อกำหนดวิธีการถม รวมทั้งมีการบดอัดแน่นโดยใช้เครื่องจักร เครื่องมือกลเพื่อให้ได้มาตรฐานตามที่กำหนดไว้ เช่นเดียวกับงานก่อสร้างถนนหรือเขื่อนชลประทาน

ทั้งนี้ ให้รวมถึงงานประเภท EMBANKMENT, EXCAVATION, SUBBASE, SELECTED MATERIAL, UNTREATED, BASE และ SHOULDER

$$\text{ใช้สูตร } K = 0.30 + 0.10 \text{ It/Io} + 0.40 \text{ Et/Eo} + 0.20 \text{ Ft/Fo}$$

๒.๒ งานหินเรียง หมายถึง งานหินขนาดใหญ่นำมาเรียงกันเป็นชั้นให้เป็นระเบียบจนได้ความหนาที่ต้องการ โดยในช่องว่างระหว่างหินใหญ่จะแซมด้วยหินย่อยหรือกรวดขนาดต่าง ๆ และทรายให้เต็มช่องว่าง มีการควบคุมคุณสมบัติของวัสดุและมีข้อกำหนดวิธีปฏิบัติโดยใช้เครื่องจักร เครื่องมือกล หรือแรงคนและให้หมายความรวมถึงงานหินทิ้ง งานหินเรียงยาแนว หรืองานหินใหญ่ที่มีลักษณะคล้ายคลึงกันเพื่อการป้องกันการกัดเซาะพังทลายของลาดตลิ่งและท้องลำน้ำ

$$\text{ใช้สูตร } K = 0.40 + 0.20 \text{ It/Io} + 0.20 \text{ Mt/Mo} + 0.20 \text{ Ft/Fo}$$

๒.๓ งานเจาะระเบิดหิน หมายถึง งานเจาะระเบิดหินทั่วไป ระยะทางขนย้ายไป-กลับ ประมาณไม่เกิน ๒ กิโลเมตร ยกเว้นงานเจาะระเบิดอุโมงค์ซึ่งต้องใช้เทคนิคขั้นสูง

$$\text{ใช้สูตร } K = 0.44 + 0.14 \text{ It/Io} + 0.10 \text{ Mt/Mo} + 0.20 \text{ Et/Eo} + 0.10 \text{ Ft/Fo}$$

### หมวดที่ ๓ งานทาง

๓.๑ งานผิวทาง PRIME COAT, TACK COAT, SEAL COAT

$$\text{ใช้สูตร } K = 0.30 + 0.40 \text{ At/Ao} + 0.20 \text{ Et/Eo} + 0.10 \text{ Ft/Fo}$$

๓.๒ งานผิวทาง SURFACE TREATMENT SLURRY SEAL

$$\text{ใช้สูตร } K = 0.30 + 0.10 \text{ Mt/Mo} + 0.30 \text{ At/Ao} + 0.20 \text{ Et/Eo} + 0.10 \text{ Ft/Fo}$$

๓.๓ งานผิวทาง ASPHALTIC CONCRETE, PENETRATION MACADAM

$$\text{ใช้สูตร } K = 0.30 + 0.10 \text{ Mt/Mo} + 0.40 \text{ At/Ao} + 0.10 \text{ Et/Eo} + 0.10 \text{ Ft/Fo}$$

๓.๔ งานผิวถนนคอนกรีตเสริมเหล็ก หมายถึง ผิวถนนคอนกรีตที่ใช้เหล็กเสริม ซึ่งประกอบด้วย ตะแกรงเหล็กเส้นหรือตะแกรงลวดเหล็กกล้าเชื่อมติด (WELDED STEEL WIRE FABRIC) เหล็กเดือย (DOWEL BAR) เหล็กยึด (DEFORMED TIE BAR) และรอยต่อต่าง ๆ (JOINT) ทั้งนี้ ให้หมายความรวมถึงแผ่นพื้นคอนกรีตเสริมเหล็กบริเวณคอสสะพาน (R.C.BRIDGE APPROACH) ด้วย

$$\text{ใช้สูตร } K = 0.30 + 0.10 \text{ It/Io} + 0.35 \text{ Ct/Co} + 0.10 \text{ Mt/Mo} + 0.15 \text{ St/So}$$

๓.๕ งานท่อระบายน้ำคอนกรีตเสริมเหล็กและงานบ่อพัก หมายถึง ท่อคอนกรีตเสริมเหล็กสำหรับงานระบายน้ำ (PRECAST REINFORCED CONCRETE DRAINAGE PIPE) งานวางระบายน้ำคอนกรีตเสริมเหล็ก งานตาดคอนกรีตเสริมเหล็กวางระบายน้ำและบริเวณลาดคอสสะพาน รวมทั้งงานบ่อพักคอนกรีตเสริมเหล็กและงานคอนกรีตเสริมเหล็กอื่นที่มีรูปแบบและลักษณะงานคล้ายคลึงกัน เช่น งานบ่อพัก (MANHOLE) ท่อร้อยสายโทรศัพท์ ท่อร้อยสายไฟฟ้า เป็นต้น

$$\text{ใช้สูตร } K = 0.35 + 0.20 \text{ It/Io} + 0.15 \text{ Ct/Co} + 0.15 \text{ Mt/Mo} + 0.15 \text{ St/So}$$

๓.๖ งานโครงสร้างคอนกรีตเสริมเหล็กและงานเชื่อมกันตลิ่ง หมายถึง สะพานคอนกรีตเสริมเหล็ก โครงสร้างฐานรากคอนกรีตเสริมเหล็กคอสสะพาน (R. C. BEARING UNIT) ท่อเหลี่ยมคอนกรีตเสริมเหล็ก (R.C. BOX CULVERT) ท่อลงน้ำโครงสร้างคอนกรีตเสริมเหล็ก เชื่อมกันตลิ่งคอนกรีตเสริมเหล็ก ท่าเทียบเรือคอนกรีตเสริมเหล็กและสิ่งก่อสร้างอื่นที่มีลักษณะคล้ายคลึงกัน

$$\text{ใช้สูตร } K = 0.30 + 0.10 \text{ It/Io} + 0.15 \text{ Ct/Co} + 0.20 \text{ Mt/Mo} + 0.25 \text{ St/So}$$

๓.๗ งานโครงสร้างเหล็ก หมายถึง สะพานเหล็กสำหรับคนเดินข้ามถนน โครงเหล็กสำหรับติดตั้งป้ายจราจรชนิดแขวนสูง เสาไฟฟ้าแรงสูง เสาวิทยุ เสาโทรทัศน์ หรืองานโครงสร้างอื่นที่มีลักษณะคล้ายคลึงกัน แต่ไม่รวมถึงงานติดตั้งเสาโครงเหล็กสายส่งของการไฟฟ้าฝ่ายผลิตแห่งประเทศไทย

$$\text{ใช้สูตร } K = 0.25 + 0.10 \text{ It/Io} + 0.05 \text{ Ct/Co} + 0.20 \text{ Mt/Mo} + 0.40 \text{ St/So}$$

#### หมวดที่ ๔ งานชลประทาน

๔.๕ งานคอนกรีตไม่รวมเหล็กและคอนกรีตตาดคลอง หมายถึง งานคอนกรีตเสริมเหล็กที่หักส่วนของเหล็กออกมาแยกคำนวณต่างหากของงานฝาย ทางระบายน้ำล้นหรืออาคารชลประทานประกอบของเขื่อน ซึ่งมีสัญญาแยกจ่ายเฉพาะงานคอนกรีต ดังกล่าวเท่านั้น

$$\text{ใช้สูตร } K = 0.40 + 0.15 \text{ It/Io} + 0.25 \text{ Ct/Co} + 0.20 \text{ Mt/Mo}$$

ดัชนีราคาที่ใช้คำนวณตามสูตรที่ใช้กับสัญญาแบบปรับราคาได้ จัดทำขึ้นโดย กระทรวงพาณิชย์

K = ESCALATION FACTOR

It = ดัชนีราคาผู้บริโภคทั่วไปของประเทศ ในเดือนที่ส่งงานแต่ละงวด

Io = ดัชนีราคาผู้บริโภคทั่วไปของประเทศ ในเดือนที่เปิดของประกวดราคา

Ct = ดัชนีราคาซีเมนต์ ในเดือนที่ส่งงานแต่ละงวด

Co = ดัชนีราคาซีเมนต์ ในเดือนที่เปิดของประกวดราคา

Mt = ดัชนีราคาวัสดุก่อสร้าง (ไม่รวมเหล็กและซีเมนต์) ในเดือนที่ส่งงานแต่ละงวด

Mo = ดัชนีราคาวัสดุก่อสร้าง (ไม่รวมเหล็กและซีเมนต์) ในเดือนที่เปิดของประกวดราคา

St = ดัชนีราคาเหล็ก ในเดือนที่ส่งงานแต่ละงวด

So = ดัชนีราคาเหล็ก ในเดือนที่เปิดของประกวดราคา

Gt = ดัชนีราคาเหล็กแผ่นเรียบที่ผลิตในประเทศ ในเดือนที่ส่งงานแต่ละงวด

Go = ดัชนีราคาเหล็กแผ่นเรียบที่ผลิตในประเทศ ในเดือนที่เปิดของประกวดราคา

At = ดัชนีราคาแอสฟัลท์ ในเดือนที่ส่งงานแต่ละงวด

Ao = ดัชนีราคาแอสฟัลท์ ในเดือนที่เปิดของประกวดราคา

Et = ดัชนีราคาเครื่องจักรกลและบริภัณฑ์ ในเดือนที่ส่งงานแต่ละงวด

Eo = ดัชนีราคาเครื่องจักรกลและบริภัณฑ์ ในเดือนที่เปิดของประกวดราคา

Ft = ดัชนีราคาน้ำมันดีเซลหมุนเร็ว ในเดือนที่ส่งงานแต่ละงวด

Fo = ดัชนีราคาน้ำมันดีเซลหมุนเร็ว ในเดือนที่เปิดของประกวดราคา

ACt = ดัชนีราคาท่อซีเมนต์ใยหิน ในเดือนที่ส่งงานแต่ละงวด

ACo = ดัชนีราคาท่อซีเมนต์ใยหิน ในเดือนที่เปิดของประกวดราคา

PVCo = ดัชนีราคาท่อ PVC ในเดือนที่เปิดของประกวดราคา

GIpt = ดัชนีราคาท่อเหล็กออบสังกะสี ในเดือนที่ส่งงานแต่ละงวด

GIPo = ดัชนีราคาท่อเหล็กออบสังกะสี ในเดือนที่เปิดของประกวดราคา

PET = ดัชนีราคาท่อ HYDENSITY POLYETHYLENE ในเดือนที่ส่งงานแต่ละงวด

PEo = ดัชนีราคาท่อ HYDENSITY POLYETHYLENE ในเดือนที่เปิดของประกวดราคา

Wt = ดัชนีราคาสายไฟฟ้า ในเดือนที่ส่งงานแต่ละงวด

Wo = ดัชนีราคาสายไฟฟ้า ในเดือนที่เปิดของประกวดราคา

### วิธีการคำนวณที่ใช้กับสัญญาแบบปรับราคาได้

๑. การคำนวณหาค่า K จากสูตร ตามลักษณะงานนั้น ๆ ให้ใช้ตัวเลขดัชนีราคาวัสดุก่อสร้างของกระทรวงพาณิชย์ โดยใช้ฐานของปี ๒๕๓๐ เป็นเกณฑ์ในการคำนวณ

๒. การคำนวณหาค่า K สำหรับกรณีที่มีงานก่อสร้างหลายประเภทรวมอยู่ในสัญญาเดียวกัน จะต้องแยกค่าก่อสร้างแต่ละประเภทให้ชัดเจนตามลักษณะของงานนั้น และให้สอดคล้องกับสูตรที่ได้กำหนดไว้

๓. การคำนวณหาค่า K กำหนดให้ใช้ทศนิยม ๓ ตำแหน่งทุกขั้นตอน โดยไม่มีการปิดเศษและกำหนดให้ทำเลขสัมพันธ์ (เปรียบเทียบ) ให้เป็นผลสำเร็จก่อน แล้วจึงนำผลลัพธ์ไปคูณกับตัวเลขคงที่หน้าเลขสัมพันธ์ นั้น

๔. ให้พิจารณาเงินเพิ่มหรือลดราคาค่างาน จากราคาที่ผู้รับจ้างทำสัญญาตกลงกับผู้ว่าจ้าง เมื่อค่า K ตามสูตรสำหรับงานก่อสร้างนั้น ๆ ในเดือนที่ส่งมอบงานมีค่าเปลี่ยนแปลงไปจากค่า K ในเดือนเปิดซองประกวดราคามากกว่า ๔% ขึ้นไป โดยนำเฉพาะส่วนที่เกิน ๔ % มาคำนวณปรับเพิ่มหรือลดค่างานแล้วแต่กรณี (โดยไม่คิด ๔ % แรกให้)

๕. ในกรณีที่ผู้รับจ้างไม่สามารถทำการก่อสร้างให้แล้วเสร็จตามระยะเวลาในสัญญา โดยเป็นความผิดของผู้รับจ้าง ค่า K ตามสูตรต่าง ๆ ที่จะนำมาใช้ในการคำนวณค่างานให้ใช้ค่า K ของเดือนสุดท้ายตามอายุสัญญา หรือค่า K ของเดือนที่ส่งมอบงานจริง แล้วแต่ค่า K ตัวใดจะมีค่าน้อยกว่า

๖. การจ่ายเงินแต่ละงวด ให้จ่ายค่าจ้าง งานที่ผู้รับจ้างทำได้แต่ละงวด ตามสัญญาไปก่อน ส่วนค่างานเพิ่มหรือค่างานลดลง ซึ่งจะคำนวณได้ต่อเมื่อทราบดัชนีราคาวัสดุก่อสร้าง ซึ่งนำมาคำนวณหาค่า K ของเดือนที่ส่งมอบงานงวดนั้น ๆ เป็นที่แน่นอนแล้ว เมื่อคำนวณเงินเพิ่มได้ให้ขอหักความตกลงเรื่องการเงินกับสำนักงบประมาณ

\*\*\*\*\*



(นายจระพงค์ เทพพิทักษ์)

ผู้อำนวยการสำนักงานทูลวงที่ ๑๐  
ปฏิบัติราชการแทน อธิบดีกรมทูลวง

เอกสารแนบท้ายประกาศประกวดราคาจ้างก่อสร้างด้วยวิธีประกวดราคาอิเล็กทรอนิกส์ (e-bidding)

แนบท้ายข้อ ๑.(๑.๕)

ประกาศเลขที่ คค ๐๖๑๒๖/eb/

/๒๕๖๖ ลงวันที่

“เงื่อนไขและหลักเกณฑ์

๑. การขอเงินเพิ่มค่างานก่อสร้างตามสัญญาแบบปรับราคาได้นี้ เป็นหน้าที่ของผู้รับจ้างที่จะต้องเรียกร้องภายในกำหนด ๙๐ วัน นับตั้งแต่วันที่ผู้รับจ้างได้ส่งมอบงานงวดสุดท้าย หากพ้นกำหนดนี้ไปแล้วผู้รับจ้างไม่มีสิทธิที่จะเรียกร้องเงินเพิ่มค่างานก่อสร้างจากผู้ว่าจ้างได้อีกต่อไป และในกรณีที่ผู้ว่าจ้างจะต้องเรียกเงินคืนจากผู้รับจ้าง ให้ผู้ว่าจ้างที่เป็นคู่สัญญาเรียกเงินคืนจากผู้รับจ้างโดยเร็ว หรือให้หักค่างานของงวดต่อไป หรือให้หักเงินจากหลักประกันสัญญาแล้วแต่กรณี

๒. การพิจารณาคำนวนเงินที่เพิ่มหรือลด และการจ่ายเงินเพิ่มหรือเรียกเงินคืนจากผู้รับจ้างตามเงื่อนไขของสัญญาแบบปรับราคาได้ ต้องได้รับการตรวจสอบและเห็นชอบจากสำนักงบประมาณและให้ถือการพิจารณาวินิจฉัยของสำนักงบประมาณเป็นที่สิ้นสุด”



(นายจิระพงศ์ เทพพิทักษ์)

ผู้อำนวยการสำนักงานทางหลวงที่ ๑๐

ปฏิบัติราชการแทน ผู้ว่าราชการจังหวัดนครราชสีมา

# บทนิยาม

เอกสารแนบท้ายประกาศประกวดราคาจ้างก่อสร้างด้วยวิธีประกวดราคาอิเล็กทรอนิกส์ (e-bidding) ข้อ ๑ (๑.๖)

การตรวจสอบ “ผู้มีผลประโยชน์ร่วมกัน” และ “การขัดขวางการแข่งขันอย่างเป็นธรรม”

ประกาศ เลขที่ คค ๐๖๑๒๖/eb/ /๒๕๖๖ ลงวันที่

ตามระเบียบกระทรวงการคลังว่าด้วยการจัดซื้อจัดจ้างและการบริหารพัสดุภาครัฐ พ.ศ. ๒๕๖๐ ข้อ ๔

“ผู้มีผลประโยชน์ร่วมกัน” หมายความว่า บุคคลธรรมดาหรือนิติบุคคลที่เข้าเสนอราคาหรือเข้ายื่นข้อเสนอในการจัดซื้อจัดจ้างต่อหน่วยงานของรัฐใด เป็นผู้มีส่วนได้เสียไม่ว่าโดยทางตรงหรือทางอ้อมในกิจการของบุคคลธรรมดาหรือนิติบุคคลอื่นที่เข้าเสนอราคาหรือเข้ายื่นข้อเสนอต่อหน่วยงานของรัฐนั้นในคราวเดียวกัน

การมีส่วนได้เสียไม่ว่าโดยทางตรงหรือทางอ้อมของบุคคลธรรมดาหรือนิติบุคคลดังกล่าวข้างต้น ได้แก่ การที่บุคคลธรรมดาหรือนิติบุคคลดังกล่าวมีความสัมพันธ์กันในลักษณะ ดังต่อไปนี้

(๑) มีความสัมพันธ์กันในเชิงบริหาร โดยผู้จัดการ หุ่นส่วนผู้จัดการ กรรมการผู้จัดการ ผู้บริหาร หรือผู้มีอำนาจในการดำเนินงานในกิจการของบุคคลธรรมดาหรือของนิติบุคคลรายหนึ่ง มีอำนาจหรือสามารถใช้อำนาจในการบริหารจัดการกิจการของบุคคลธรรมดา หรือของนิติบุคคลอีกรายหนึ่งหรือหลายราย ที่เข้าเสนอราคาหรือเข้ายื่นข้อเสนอต่อหน่วยงานของรัฐนั้นในคราวเดียวกัน

(๒) มีความสัมพันธ์ในเชิงทุน โดยผู้เป็นหุ้นส่วนในห้างหุ้นส่วนสามัญ หรือผู้เป็นหุ้นส่วน ไม่จำกัดความรับผิดชอบในห้างหุ้นส่วนจำกัด หรือผู้ถือหุ้นรายใหญ่ในบริษัทจำกัดหรือบริษัทมหาชนจำกัด เป็นหุ้นส่วนในห้างหุ้นส่วนสามัญหรือห้างหุ้นส่วนจำกัด หรือเป็นผู้ถือหุ้นรายใหญ่ในบริษัทจำกัด หรือบริษัทมหาชนจำกัดอีกรายหนึ่งหรือหลายรายที่เข้าเสนอราคาหรือเข้ายื่นข้อเสนอต่อหน่วยงานของรัฐนั้นในคราวเดียวกัน

คำว่า “ผู้ถือหุ้นรายใหญ่” หมายความว่า ผู้ถือหุ้นซึ่งถือหุ้นเกินกว่าร้อยละสิบห้าในกิจการนั้นหรือในอัตราอื่นตามที่ผู้รักษาการตามระเบียบเห็นสมควรประกาศกำหนดสำหรับกิจการบางประเภทหรือบางขนาด

(๓) มีความสัมพันธ์กันในลักษณะไขว่กันระหว่าง (๑) และ (๒) โดยผู้จัดการ หุ่นส่วนผู้จัดการ กรรมการผู้จัดการ ผู้บริหาร หรือผู้มีอำนาจในการดำเนินงานในกิจการของบุคคลธรรมดาหรือของนิติบุคคลรายหนึ่ง เป็นหุ้นส่วนในห้างหุ้นส่วนสามัญหรือห้างหุ้นส่วนจำกัด หรือเป็นผู้ถือหุ้นรายใหญ่ในบริษัทจำกัด หรือบริษัทมหาชนจำกัดอีกรายหนึ่งหรือหลายรายที่เข้าเสนอราคาหรือเข้ายื่นข้อเสนอต่อหน่วยงานของรัฐนั้นในคราวเดียวกัน หรือในนัยกลับกัน

การดำรงตำแหน่ง การเป็นหุ้นส่วน หรือการเข้าถือหุ้นดังกล่าวข้างต้นของคู่สมรสหรือบุตร ที่ยังไม่บรรลุนิติภาวะของบุคคลใน (๑) (๒) หรือ (๓) ให้ถือว่าเป็นการดำรงตำแหน่ง การเป็นหุ้นส่วน หรือการถือหุ้นของบุคคลดังกล่าว

ในกรณีบุคคลใดใช้ชื่อบุคคลอื่นเป็นผู้จัดการ หุ่นส่วนผู้จัดการ กรรมการผู้จัดการ ผู้บริหาร ผู้เป็นหุ้นส่วน หรือผู้ถือหุ้นโดยที่ตนเองเป็นผู้ใช้อำนาจในการบริหารที่แท้จริง หรือเป็นหุ้นส่วน หรือผู้ถือหุ้นที่แท้จริงของห้างหุ้นส่วน หรือบริษัทจำกัด หรือบริษัทมหาชนจำกัด แล้วแต่กรณี และห้างหุ้นส่วน หรือบริษัทจำกัด หรือบริษัทมหาชนจำกัดที่เกี่ยวข้องได้เข้าเสนอราคาหรือเข้ายื่นข้อเสนอต่อหน่วยงานของรัฐ ในคราวเดียวกัน ให้ถือว่าผู้ยื่นข้อเสนอผู้นั้นมีความสัมพันธ์กันตาม (๑) (๒) หรือ (๓) แล้วแต่กรณี

“การขัดขวางการแข่งขันอย่างเป็นธรรม” หมายความว่า การที่ผู้ยื่นข้อเสนอรายหนึ่งหรือหลายรายกระทำการอย่างใด ๆ อันเป็นการขัดขวาง หรือเป็นอุปสรรค หรือไม่เปิดโอกาสให้มีการแข่งขันอย่างเป็นธรรมในการเสนอราคาหรือยื่นข้อเสนอต่อหน่วยงานของรัฐ ไม่ว่าจะกระทำโดยการสมยอมกัน หรือโดยการให้ ขอให้ หรือรับว่าจะให้ เรียก รับ หรือยอมจะรับเงิน หรือทรัพย์สิน หรือประโยชน์อื่นใด หรือใช้กำลังประทุษร้าย หรือข่มขู่ว่าจะใช้กำลังประทุษร้าย

หรือแสดงเอกสารอันเป็นเท็จ หรือสื่อว่ากระทำการทุจริตอื่นใดในการเสนอราคา ทั้งนี้ โดยมีวัตถุประสงค์ที่จะแสวงหาประโยชน์ในระหว่าง ผู้ยื่นข้อเสนอด้วยกัน หรือเพื่อให้ประโยชน์แก่ผู้ยื่นข้อเสนอรายหนึ่งรายใดเป็นผู้มีสิทธิทำสัญญากับหน่วยงานของรัฐนั้น หรือเพื่อหลีกเลี่ยงการแข่งขันอย่างเป็นธรรม หรือเพื่อให้เกิดความได้เปรียบหน่วยงานของรัฐ โดยมีใช่เป็นไปในทางการประกอบธุรกิจปกติ

ข้อ ๑๔ เพื่อเป็นการเปิดโอกาสให้มีการแข่งขันอย่างเป็นธรรม ให้ผู้มีหน้าที่ตรวจสอบคุณสมบัติดำเนินการตรวจสอบคุณสมบัติของผู้ยื่นข้อเสนอแต่ละรายว่าเป็นผู้มีผลประโยชน์ร่วมกันหรือไม่ หากปรากฏว่ามีผู้ยื่นข้อเสนอเป็นผู้มีผลประโยชน์ร่วมกัน ให้ผู้มีหน้าที่ตรวจสอบคุณสมบัติตัดรายชื่อผู้ยื่นข้อเสนอดังกล่าวทุกรายออกจากการเป็นผู้ยื่นข้อเสนอในครั้งนั้น

ข้อ ๑๕ ในการตรวจสอบคุณสมบัติของผู้ยื่นข้อเสนอแต่ละรายตามข้อ ๑๔ ให้เจ้าหน้าที่กำหนดให้ผู้ยื่นข้อเสนอยื่นเอกสารแสดงคุณสมบัติแยกมาต่างหาก โดยอย่างน้อยต้องมีเอกสารดังต่อไปนี้

(๑) ในกรณีผู้ยื่นข้อเสนอเป็นนิติบุคคล

(ก) ห้างหุ้นส่วนสามัญหรือห้างหุ้นส่วนจำกัด ให้ยื่นสำเนาหนังสือรับรองการจดทะเบียนนิติบุคคล บัญชีรายชื่อหุ้นส่วนผู้จัดการ ผู้มีอำนาจควบคุม (ถ้ามี) พร้อมทั้งรับรองสำเนาถูกต้อง

(ข) บริษัทจำกัดหรือบริษัทมหาชนจำกัด ให้ยื่นสำเนาหนังสือรับรองการจดทะเบียนนิติบุคคล หนังสือบริคณห์สนธิ บัญชีรายชื่อกรรมการผู้จัดการ ผู้มีอำนาจควบคุม (ถ้ามี) และบัญชีรายชื่อผู้ถือหุ้นรายใหญ่ (ถ้ามี) พร้อมทั้งรับรองสำเนาถูกต้อง

(๒) ในกรณีผู้ยื่นข้อเสนอเป็นบุคคลธรรมดาหรือคณะบุคคลที่มีไซนิติบุคคล ให้ยื่นสำเนาบัตรประจำตัวประชาชนของผู้ยื่น ข้อเสนอชื่อตกลงที่แสดงถึงการเข้าเป็นหุ้นส่วน (ถ้ามี) สำเนาบัตรประจำตัวประชาชนของผู้เป็นหุ้นส่วน พร้อมทั้งรับรองสำเนาถูกต้อง

(๓) ในกรณีผู้ยื่นข้อเสนอเป็นผู้ยื่นข้อเสนอร่วมกันในฐานะเป็นผู้ร่วมค้า ให้ยื่นสำเนาสัญญาของการเข้าร่วมค้า สำเนาบัตรประจำตัวประชาชนของผู้ร่วมค้า และในกรณีที่ผู้ร่วมค้าฝ่ายใดเป็นบุคคลธรรมดาที่มีได้ถือสัญชาติไทย ก็ให้ยื่นสำเนาหนังสือเดินทาง หรือถ้าผู้ร่วมค้าฝ่ายใดเป็นนิติบุคคล ให้ยื่นเอกสารตามที่ระบุไว้ใน (๑)

(๔) เอกสารอื่นตามที่หน่วยงานของรัฐกำหนด เช่น สำเนาใบทะเบียนพาณิชย์ สำเนาใบทะเบียนภาษีมูลค่าเพิ่มการยื่นเอกสารแสดงคุณสมบัติตามวรรคหนึ่ง ให้ยื่นมาพร้อมกับการยื่นข้อเสนอตามวิธีการ ที่กำหนดในระเบียบนี้



(นายจิระพงศ์ เทพพิทักษ์)

ผู้อำนวยการสำนักงานทางหลวงที่ ๑๐  
ปฏิบัติราชการแทน อธิบดีกรมทางหลวง



เอกสารแนบท้ายประกาศประกวดราคาจ้างก่อสร้างด้วยวิธีประกวดราคาอิเล็กทรอนิกส์ (e-bidding)

ข้อ ๑ (๑.๗)(๑)

บัญชีเอกสารส่วนที่ ๑

ประกาศ เลขที่ คค ๐๖๑๒๖/eb/ /๒๕๖๖ ลงวันที่

๑. ในกรณีผู้เสนอราคาเป็นนิติบุคคล

(ก) ห้างหุ้นส่วนสามัญหรือห้างหุ้นส่วนจำกัด

- สำเนาหนังสือรับรองการจดทะเบียนนิติบุคคล

ไฟล์ข้อมูล.....ขนาดไฟล์..... จำนวน .....แผ่น

- บัญชีรายชื่อหุ้นส่วนผู้จัดการ

ไฟล์ข้อมูล.....ขนาดไฟล์..... จำนวน .....แผ่น

- ผู้มีอำนาจควบคุม (ถ้ามี)

ไฟล์ข้อมูล.....ขนาดไฟล์..... จำนวน .....แผ่น

(ข) บริษัทจำกัดหรือบริษัทมหาชนจำกัด

- สำเนาหนังสือรับรองการจดทะเบียนนิติบุคคล

ไฟล์ข้อมูล.....ขนาดไฟล์..... จำนวน .....แผ่น

- สำเนาหนังสือบริคณห์สนธิ

ไฟล์ข้อมูล.....ขนาดไฟล์..... จำนวน .....แผ่น

- บัญชีรายชื่อกรรมการผู้จัดการ

ไฟล์ข้อมูล.....ขนาดไฟล์..... จำนวน .....แผ่น

บัญชีผู้ถือหุ้นรายใหญ่

ไม่มีผู้ถือหุ้นรายใหญ่

มีผู้ถือหุ้นรายใหญ่

ไฟล์ข้อมูล.....ขนาดไฟล์..... จำนวน .....แผ่น

- ผู้มีอำนาจควบคุม (ถ้ามี)

ไม่มีผู้มีอำนาจควบคุม

มีผู้มีอำนาจควบคุม

ไฟล์ข้อมูล.....ขนาดไฟล์..... จำนวน .....แผ่น

๒. ในกรณีผู้เสนอราคาไม่เป็นนิติบุคคล

(ก) บุคคลธรรมดา

- สำเนาบัตรประจำตัวประชาชนของผู้ยื่น

ไฟล์ข้อมูล.....ขนาดไฟล์..... จำนวน .....แผ่น

(ข) คณะบุคคล

- สำเนาข้อตกลงที่แสดงถึงการเข้าเป็นหุ้นส่วน

ไฟล์ข้อมูล.....ขนาดไฟล์..... จำนวน .....แผ่น

- สำเนาบัตรประจำตัวประชาชนของผู้เป็นหุ้นส่วน

ไฟล์ข้อมูล.....ขนาดไฟล์..... จำนวน .....แผ่น

๓. ในกรณีผู้เสนอราคาเป็นผู้เสนอราคาร่วมกันในฐานะเป็นผู้ร่วมค้า
- สำเนาสัญญาของการเข้าร่วมค้า  
ไฟล์ข้อมูล.....ขนาดไฟล์..... จำนวน .....แผ่น
  - (ก) ในกรณีผู้ร่วมค้าเป็นบุคคลธรรมดา
    - บุคคลสัญชาติไทย  
สำเนาบัตรประจำตัวประชาชน  
ไฟล์ข้อมูล.....ขนาดไฟล์..... จำนวน .....แผ่น
    - บุคคลที่มีใช้สัญชาติไทย  
สำเนาหนังสือเดินทาง  
ไฟล์ข้อมูล.....ขนาดไฟล์..... จำนวน .....แผ่น
  - (ข) ในกรณีผู้ร่วมค้าเป็นนิติบุคคล
    - ห้างหุ้นส่วนสามัญหรือห้างหุ้นส่วนจำกัด  
สำเนาหนังสือรับรองการจดทะเบียนนิติบุคคล  
ไฟล์ข้อมูล.....ขนาดไฟล์..... จำนวน .....แผ่น
    - บัญชีรายชื่อหุ้นส่วนผู้จัดการ  
ไฟล์ข้อมูล.....ขนาดไฟล์..... จำนวน .....แผ่น
    - ผู้มีอำนาจควบคุม (ถ้ามี)
      - ไม่มีผู้มีอำนาจควบคุม
      - มีผู้มีอำนาจควบคุมไฟล์ข้อมูล.....ขนาดไฟล์..... จำนวน .....แผ่น
    - บริษัทจำกัดหรือบริษัทมหาชนจำกัด  
สำเนาหนังสือรับรองการจดทะเบียนนิติบุคคล  
ไฟล์ข้อมูล.....ขนาดไฟล์..... จำนวน .....แผ่น
    - สำเนาหนังสือบริคณห์สนธิ  
ไฟล์ข้อมูล.....ขนาดไฟล์..... จำนวน .....แผ่น
    - บัญชีรายชื่อกรรมการผู้จัดการ  
ไฟล์ข้อมูล.....ขนาดไฟล์..... จำนวน .....แผ่น
    - บัญชีผู้ถือหุ้นรายใหญ่
      - ไม่มีผู้ถือหุ้นรายใหญ่
      - มีผู้ถือหุ้นรายใหญ่ไฟล์ข้อมูล.....ขนาดไฟล์..... จำนวน .....แผ่น
    - ผู้มีอำนาจควบคุม (ถ้ามี)
      - ไม่มีผู้มีอำนาจควบคุม
      - มีผู้มีอำนาจควบคุมไฟล์ข้อมูล.....ขนาดไฟล์..... จำนวน .....แผ่น

๔. อื่น ๆ (ถ้ามี)

ไฟล์ข้อมูล.....ขนาดไฟล์..... จำนวน .....แผ่น

ไฟล์ข้อมูล.....ขนาดไฟล์..... จำนวน .....แผ่น

ไฟล์ข้อมูล.....ขนาดไฟล์..... จำนวน .....แผ่น

ข้าพเจ้าขอรับรองว่า เอกสารหลักฐานที่ข้าพเจ้ายื่นพร้อมการเสนอราคาทางระบบจัดซื้อจัดจ้างภาครัฐด้วยอิเล็กทรอนิกส์ในการประกวดราคาอิเล็กทรอนิกส์ครั้งนี้ถูกต้องและเป็นความจริงทุกประการ

\*ลงชื่อ.....ผู้เสนอราคา  
(.....)

หมายเหตุ

\* ลงลายมือชื่ออิเล็กทรอนิกส์ หรือหลักฐานแสดงตัวตนของผู้เสนอราคา



(นายจระพงศ์ เทพพิทักษ์)

ผู้อำนวยการสำนักงานทางหลวงที่ ๑๐

ปฏิบัติราชการแทน อธิบดีกรมทางหลวง

เอกสารแนบท้ายประกาศประกวดราคาจ้างก่อสร้างด้วยวิธีประกวดราคาอิเล็กทรอนิกส์ (e-bidding)

ข้อ ๑ (๑.๗)(๒)

บัญชีเอกสารส่วนที่ ๒

ประกาศ เลขที่ คค ๐๖๑๒๖/eb/ /๒๕๖๖ ลงวันที่

- ๑. หนังสือมอบอำนาจซึ่งปิดอากรแสตมป์ตามกฎหมายในกรณีที่ผู้เสนอราคามอบอำนาจให้บุคคลอื่นลงนามในใบเสนอราคาแทน  
ไฟล์ข้อมูล.....ขนาดไฟล์..... จำนวน .....แผ่น
- ๒. หลักประกันการเสนอราคา  
ไฟล์ข้อมูล.....ขนาดไฟล์..... จำนวน .....แผ่น
- ๓. สำเนาหนังสือรับรองผลงานก่อสร้าง (ถ้ามี)
  - ไม่มีหนังสือรับรองผลงานก่อสร้าง
  - มีหนังสือรับรองผลงาน  
ไฟล์ข้อมูล.....ขนาดไฟล์..... จำนวน .....แผ่น
- ๔. บัญชีรายการก่อสร้าง หรือใบแจ้งปริมาณและราคาวัสดุก่อสร้าง (BOQ) ซึ่งจะต้องแสดงรายการวัสดุอุปกรณ์ ค่าแรงงาน ภาษีประเภทต่างๆ รวมทั้งกำไรไว้ด้วย  
ไฟล์ข้อมูล.....ขนาดไฟล์..... จำนวน .....แผ่น
- ๕. อื่นๆ (ถ้ามี)
  - ๕.๑.....  
ไฟล์ข้อมูล.....ขนาดไฟล์..... จำนวน .....แผ่น
  - ๕.๒.....  
ไฟล์ข้อมูล.....ขนาดไฟล์..... จำนวน .....แผ่น
  - ๕.๓.....  
ไฟล์ข้อมูล.....ขนาดไฟล์..... จำนวน .....แผ่น

ข้าพเจ้าขอรับรองว่าเอกสารหลักฐานที่ข้าพเจ้าได้ยื่นมาพร้อมการเสนอราคาทางระบบจัดซื้อจัดจ้างภาครัฐด้วยอิเล็กทรอนิกส์ในการประกวดราคาอิเล็กทรอนิกส์ครั้งนี้ถูกต้องและเป็นความจริงทุกประการ

\*ลงชื่อ.....ผู้เสนอราคา  
(.....)

หมายเหตุ

\* ลงลายมือชื่ออิเล็กทรอนิกส์ หรือหลักฐานแสดงตัวตนของผู้เสนอราคา



(นายจิระพงศ์ เทพพิทักษ์)

ผู้อำนวยการสำนักงานทางหลวงที่ ๑๐

ปฏิบัติราชการแทน อธิบดีกรมทางหลวง



เอกสารแนบท้ายประกาศประกวดราคาจ้างก่อสร้างด้วยวิธีประกวดราคาอิเล็กทรอนิกส์ (e-bidding) ข้อ ๑.๘  
ประกาศที่ คค ๐๖๑๒๖/eb/ / ๒๕๖๖ ลงวันที่

ภาคผนวก ๒

เรื่อง การจัดทำแผนการใช้พัสดุที่ผลิตภายในประเทศ

รายการพัสดุหรือครุภัณฑ์ที่ใช้ในโครงการ  
แผนการใช้พัสดุที่ผลิตภายในประเทศ

ลำดับ	รายการ	หน่วย	ปริมาณ	ราคาต่อหน่วย (บาท)	เป็นเงิน (รวม)	พัสดุใน ประเทศ	พัสดุ ต่างประเทศ
๑							
๒							
๓							
๔							
๕							
รวม					XXX	XXX	XXX
อัตรา (ร้อยละ)					๑๐๐	๗๐	๓๐

ลงชื่อ.....(คุณัญญาฝ่ายผู้รับจ้าง)  
(.....)

  
(นายจิระพงศ์ เทพพิทักษ์)

ผู้อำนวยการสำนักงานทางหลวงที่ ๑๐  
ปฏิบัติราชการแทน อธิบดีกรมทางหลวง

เอกสารแนบท้ายประกาศประกวดราคาจ้างก่อสร้างด้วยวิธีประกวดราคาอิเล็กทรอนิกส์ (e-bidding) ข้อ ๑.๙  
ประกาศที่ คค ๐๖๑๒๖/eb/ / ๒๕๖๖ ลงวันที่

ภาคผนวก ๓

ตารางการจัดทำทำแผนการใช้เหล็กที่ผลิตภายในประเทศ  
โครงการ .....

รายการวัสดุหรือครุภัณฑ์ที่ใช้ในโครงการ  
แผนการใช้เหล็กที่ผลิตภายในประเทศ  
ปริมาณเหล็กทั้งโครงการ XXX (ตัน)

ลำดับ	รายการ	หน่วย	ปริมาณ	เหล็ก ในประเทศ	เหล็ก ต่างประเทศ
๑	เหล็กเส้น	ตัน			
๒	เหล็กข้องอ	ตัน			
๓	เหล็กเส้นกลม	ตัน			
๔					
๕					
รวม			XXX	XXX	XXX
อัตรา (ร้อยละ)			๑๐๐	๙๐	๑๐

ลงชื่อ.....(คู่สัญญาฝ่ายผู้รับจ้าง)  
(.....)



(นายจิระพงศ์ เทพพิทักษ์)

ผู้อำนวยการสำนักงานทางหลวงที่ ๑๐  
ปฏิบัติราชการแทน อธิบดีกรมทางหลวง



## บันทึกข้อความ

ส่วนราชการ ส่วนแผนงาน สำนักงานทางหลวงที่ 10 (นครราชสีมา) โทร.044-242871 ต่อ 25 ภายใน 44027

ที่ สทล.10.2/

วันที่

21 ก.ย. 2565

เรื่อง ขอความเห็นชอบราคากลาง

เรียน ผส.ทล.10 ผ่าน วผ.ทล.10

ตามที่ กรมทางหลวง โดย สทล.10 ได้มอบหมายให้ผู้มีรายนามข้างท้ายเป็นคณะกรรมการจัดทำราคากลาง จ้างก่อสร้างโครงการก่อสร้างโครงข่ายทางหลวงแผ่นดิน ประจำปีงบประมาณ พ.ศ.2566 รหัสงาน 12100 กิจกรรมก่อสร้างเพิ่มประสิทธิภาพทางหลวง งานก่อสร้างเพิ่มประสิทธิภาพทางหลวงทางหลวงหมายเลข 2235 ตอน หนองสาหร่าย - หนองสองห้อง ระหว่าง กม.4+300 - กม.6+300 ปริมาณงาน 1 แห่ง วงเงิน 35,000,000 บาท

จึงเรียนมาเพื่อโปรดพิจารณา หากเห็นชอบโปรดลงนามเพื่อจะได้อนุมัติในระบบต่อไป

(นายปกรณ์ ศรีปานวงศ์)

ประธานกรรมการกำหนดราคากลาง

(นายวุฒิชัย บุญสมจิตร)

กรรมการกำหนดราคากลาง

(นายนิรันดร์ สุรักข์ณี)

กรรมการกำหนดราคากลาง

(นายพีรพงศ์ ใจพุดซา)

กรรมการกำหนดราคากลาง

(นายวิษณุ ดิมอญ)

กรรมการกำหนดราคากลาง

เห็นชอบ

(นายจิระพงศ์ เทพพิทักษ์)

ผู้อำนวยการสำนักงานทางหลวงที่ 10

ปฏิบัติราชการแทน อธิบดีกรมทางหลวง





คำสั่ง กรมทางหลวง  
ที่ สทล.10.2/ 164 /2566

เรื่อง แต่งตั้งคณะกรรมการกำหนดราคากลาง สำหรับงานประกวดราคางานจ้างก่อสร้างโครงการก่อสร้าง  
โครงข่ายทางหลวงแผ่นดิน ประจำปีงบประมาณ พ.ศ.2566 รหัสงาน 12100 กิจกรรมก่อสร้างเพิ่มประสิทธิภาพ  
ทางหลวง งานก่อสร้างเพิ่มประสิทธิภาพทางหลวง ทางหลวงหมายเลข 2235 ตอน หนองสาหร่าย - หนอง  
สองห้อง ระหว่าง กม.4+300 - กม.6+300 ปริมาณงาน 1 แห่ง ด้วยวิธีประกวดราคาอิเล็กทรอนิกส์ (e-bidding)

ด้วยกรมทางหลวง โดยสำนักงานทางหลวงที่ 10 (นครราชสีมา) มีความประสงค์จะประกวดราคางานจ้าง  
ก่อสร้างโครงการก่อสร้างโครงข่ายทางหลวงแผ่นดิน ประจำปีงบประมาณ พ.ศ.2566 รหัสงาน 12100 กิจกรรม  
ก่อสร้างเพิ่มประสิทธิภาพทางหลวง งานก่อสร้างเพิ่มประสิทธิภาพทางหลวง ทางหลวงหมายเลข 2235 ตอน  
หนองสาหร่าย - หนองสองห้อง ระหว่าง กม.4+300 - กม.6+300 ปริมาณงาน 1 แห่ง ด้วยวิธีประกวดราคา  
อิเล็กทรอนิกส์ (e-bidding) และเพื่อให้เป็นไปตามประกาศคณะกรรมการราคากลางและขึ้นทะเบียนผู้ประกอบการ  
เรื่อง หลักเกณฑ์และวิธีการกำหนดราคากลางงานก่อสร้าง จึงขอแต่งตั้งรายชื่อต่อไปนี้ เป็นคณะกรรมการกำหนด  
ราคากลาง ดังนี้.-

- |  |                  |
|--|------------------|
| 1. นายปกรณ์ ศรีปานวงศ์<br>รองผู้อำนวยการสำนักงานทางหลวงที่ 10 ตำแหน่งที่ 1 | ประธานคณะกรรมการ |
| 2. นายวุฒิชัย บุญสมจิตร<br>วิศวกรโยธาชำนาญการพิเศษ                         | กรรมการ          |
| 3. นายนิรันดร์ สุขรักขินี<br>วิศวกรโยธาชำนาญการพิเศษ                       | กรรมการ          |
| 4. นายพีรพงศ์ ใจพุดซา<br>วิศวกรโยธาชำนาญการพิเศษ                           | กรรมการ          |
| 5. นายทินกร มุตครบุรี<br>วิศวกรโยธาปฏิบัติการ                              | กรรมการ          |

อำนาจหน้าที่

1. ให้คณะกรรมการกำหนดราคากลางมีอำนาจหน้าที่ และรับผิดชอบคำนวณราคากลางงานก่อสร้าง ให้ถูกต้องตาม  
หลักเกณฑ์การคำนวณราคากลาง งานก่อสร้างของกรมบัญชีกลาง
2. กรณีราคากลางที่คณะกรรมการฯ คำนวณไว้แตกต่างกับราคาของผู้เสนอราคา รายที่ส่วนราชการเห็นสมควรจ้าง  
ตั้งแต้อยู่ละ 15 ขึ้นไป ให้คณะกรรมการฯ แจงรายละเอียดการคำนวณราคากลางงานก่อสร้าง ให้สำนักงาน  
ตรวจเงินแผ่นดินทราบโดยเร็ว

สั่ง ณ วันที่ 16 เดือน กันยายน พ.ศ. 2565

  
(นายจिरพงษ์ เทพพิทักษ์)

ผู้อำนวยการสำนักงานทางหลวงที่ 10  
ปฏิบัติราชการแทน อธิบดีกรมทางหลวง

สทล ๑๐๑/๑๕๔- ๑๖.๑๗ ๖๕



### บันทึกข้อความ

ที่	๑๕
วันที่	๑๕ ก.ย. ๒๕๖๕
เรื่อง	เห็นชอบแผนรายประมาณการ ประจำปีงบประมาณ พ.ศ. ๒๕๖๖

ส่วนราชการ สำนักแผนงาน กลุ่มบริหารงานด้านค่าเงินบาท โทรศัพท ๒๐๒๗๓๐๑ โทรสาร ๒ ๒๐๒๕๕ ๒๐๒๒๒  
 ที่ สทล.๑๐๑/๑๕๔/๑๖๑๗ วันที่ ๑๕ ก.ย. ๒๕๖๕  
 เรื่อง เห็นชอบแผนรายประมาณการ ประจำปีงบประมาณ พ.ศ. ๒๕๖๖

เรียน ผส.ทล.๑๐๑

ตามที่วงลีสื่อสำนักงานทางหลวงที่ ๑๐๑ ที่ สทล.๑๐๑.๒/๕๓๒ ลงวันที่ ๘ สิงหาคม ๒๕๖๕ เรื่อง ขอสืบสวนแผนรายประมาณการ ประจำปีงบประมาณ พ.ศ. ๒๕๖๖ โครงการก่อสร้างโครงข่ายทางหลวงแผ่นดิน รหัสงาน ๑๒๑๐๐ กิจกรรมก่อสร้างเพิ่มประสิทธิภาพทางหลวง งานก่อสร้างเพิ่มประสิทธิภาพทางหลวง ทางหลวงหมายเลข ๒๒๓๕ ตอน ทนองสาหร่าย - ทนองสองห้อง ระหว่าง กม. ๕+๓๐๐ - กม. ๖+๓๐๐ ปริมาณงาน ๑ แห่ง ในวงเงินงบประมาณ ๓๕,๐๐๐,๐๐๐ บาท (เงินสามสิบล้านบาทถ้วน) ระยะเวลาทำการ ๑๘๐ วัน นั้น

สำนักแผนงาน ตรวจสอบแผนรายประมาณการแล้วเห็นชอบตามเสนอ โดยในการจัดทำราคากลางในขั้นต่อไป ขอให้ดำเนินการตรวจสอบความถูกต้องของการคิดราคากลางครั้ง ให้เป็นไปตามหลักเกณฑ์ราคากลางงานก่อสร้างทาง สะพาน และท่อเหลี่ยม ของกรมบัญชีกลาง ทั้งนี้ ให้ดำเนินการตามระเบียบต่อไปได้เมื่อแผนรายประมาณการดังกล่าวได้รับความเห็นชอบวงเงินงบประมาณ โดยให้ถือปฏิบัติตามพระราชบัญญัติการจัดซื้อจัดจ้างและการบริหารพัสดุภาครัฐ พ.ศ. ๒๕๖๐ และระเบียบอื่น ๆ ที่เกี่ยวข้องโดยเคร่งครัด

จึงเรียนมาเพื่อโปรดพิจารณาดำเนินการต่อไป

*(Signature)*

(นายปิยพงษ์ จิววัฒนกุลไพศาล)  
 ผู้อำนวยการสำนักแผนงาน

ที่ สทล.๑๐๑/ ๑๖๒๑

เรียน ผอ.ขท.นครราชสีมาที่ ๒

ว.ทล.๑๐, ว.บ.ทล.๑๐, ผ.บ.ทล.๑๐, พ.พ.ทล.๑๐

- เพื่อทราบและดำเนินการในส่วนที่เกี่ยวข้อง
- อนุมัติเผยแพร่แผนให้เป็นที่ไปตาม พ.ร.บ.การจัดซื้อจัดจ้างและการบริหารพัสดุภาครัฐ พ.ศ. ๒๕๖๐ มาตรา ๑๑

*(Signature)*

(นายจิระพงศ์ เทพพิทักษ์)

ผส.ทล.๑๐

ส่งทางระบบสารบรรณอิเล็กทรอนิกส์  
 วันที่ ก.ย. ๒๕๖๕

ตารางแสดงวงเงินงบประมาณที่ได้รับจัดสรรและราคากลางในงานจ้างก่อสร้าง

1	ชื่อโครงการ /หน่วยงานเจ้าของโครงการ	โครงการก่อสร้างโครงข่ายทางหลวงแผ่นดิน แขวงทางหลวงนครราชสีมาที่ 2 สำนักงานทางหลวงที่ 10 (นครราชสีมา) กรมทางหลวง
2	วงเงินงบประมาณที่ได้รับจัดสรร	35,000,000.00 บาท
3	ลักษณะงานโดยสังเขป	กิจกรรมก่อสร้างเพิ่มประสิทธิภาพทางหลวง บนทางหลวงหมายเลข 2235 ตอน ทนงสาหร่าย - ทนงสองห้อง ระหว่าง กม.4+300 - กม.6+300 ปริมาณงาน 1 แห่ง
4	ราคากลางคำนวณ ณ วันที่	20 กันยายน 2565 เป็นเงิน 33,946,130.61 บาท
5	บัญชีประมาณการราคากลาง	ตามเอกสาร แบบสรุปราคากลางงานก่อสร้างทาง สะพาน และท่อเหลี่ยม
6	รายชื่อคณะกรรมการกำหนดราคากลาง	
	1 นายปรกรณ์ ศรีปานวงศ์	ประธานกรรมการ
	รองผู้อำนวยการสำนักงานทางหลวงที่ 10 ตำแหน่งที่ 1	
	2 นายวุฒิชัย บุญสมจิตร	กรรมการ
	วิศวกรโยธาชำนาญการพิเศษ	
	3 นายนิรันดร์ สุขรักขินี	กรรมการ
	วิศวกรโยธาชำนาญการพิเศษ	
	4 นายพิรพงศ์ ใจหุดชา	กรรมการ
	วิศวกรโยธาชำนาญการพิเศษ	
	5 นายวิชณู ตีมอญ	กรรมการ
	นายช่างโยธาปฏิบัติงาน	

สำนักงานทางหลวงที่ 10 (นครราชสีมา)

การคำนวณค่า Factor F

รหัสงาน	12100 กิจกรรมก่อสร้างเพิ่มประสิทธิภาพทางหลวง	แขวงทางหลวงนครราชสีมาที่ 2
ทางหลวงหมายเลข	2235	
ตอน	หนองสาหร่าย - หนองสองห้อง	
กม.ดำเนินการ	กม.4+300 - กม.6+300	
ปริมาณงาน	1 แห่ง	

เงินล่วงหน้าจ่าย	15%	ดอกเบี้ยเงินกู้	5%
เงินประกันผลงานพัก	10%	ค่าภาษีมูลค่าเพิ่ม (VAT)	7%

กรณีแหล่งเงิน : งบประมาณ 100%

1. ค่างานต้นทุน			
ค่างานต้นทุนงานก่อสร้างทาง		27,586,354.76	
ค่างานต้นทุนงานก่อสร้างสะพานและท่อเหลี่ยม		-	บาท
ค่าใช้จ่ายตามประกาศเงื่อนไขพิเศษ		-	บาท
2. Factor F			
Factor F (งานก่อสร้างทาง)	1.2244	ค่างาน(ทุน)	Factor F
		20,000,000	1.2494
		30,000,000	1.2165
Factor F (งานก่อสร้างสะพานและท่อเหลี่ยม)		ค่างาน(ทุน)	Factor F
Factor F (ค่าใช้จ่ายตามประกาศเงื่อนไขพิเศษ)	1.0000	พื้นที่ฝน : ฝนปกติ	
3. Factor Fn			
Factor Fn	1.2244	(งานก่อสร้างทาง)	
Factor Fn	-	(งานก่อสร้างสะพานและท่อเหลี่ยม)	

$$F_{0.9999} = 1.2494 - \left[ \frac{(1.2494 - 1.2165) \times (27,586,354.76 - 20,000,000)}{(30,000,000 - 20,000,000)} \right]$$

$$F_{0.9999} = 1.2494 - 0.024959102$$

$$F_{0.9999} = 1.224440893 \quad \text{คิดทศนิยม 4 ตำแหน่ง} = 1.2244 \quad \#$$

สำนักงานทางหลวงที่ 10 (นครราชสีมา)

" เอกสาร ก "

แบบสรุปราคากลางก่อสร้างทาง สะพาน และท่อเหลี่ยม

แขวงทางหลวงนครราชสีมาที่ 2

รหัสงาน 12100 กิจกรรมก่อสร้างเพิ่มประสิทธิภาพทางหลวง

ทางหลวงหมายเลข 2235 ตอน ท้องสะพาน - ท้องสองห้อง

กม.4+300 - กม.6+300

ปริมาณงาน 1 แห่ง

ลำดับ ที่	รายการ	ปริมาณงาน		ค่างานต้นทุน (บาท)		FACTOR Fn	ราคา/หน่วย x Fn	กำหนดราคากลาง (บาท)	
		หน่วย	จำนวน	ราคา/หน่วย	เป็นเงิน			ราคา/หน่วย	เป็นเงิน
1	REMOVAL OF EXISTING ASPHALT CONCRETE SURFACE	SQ.M.	5,180	15.25	78,995.00	1.2244	18.67	18.67	96,710.60
2	REMOVAL OF EXISTING PIPE CULVERTS DIA. 0.60 M.	M.	40	57.83	2,313.20	1.2244	70.80	70.80	2,832.00
3	CLEARING AND GRUBBING	SQ.M.	21,500	1.79	38,485.00	1.2244	2.19	2.19	47,085.00
4	EARTH EXCAVATION	CUM.	6,000	47.84	287,040.00	1.2244	58.57	58.57	351,420.00
5	UNSUITABLE MATERIAL EXCAVATION	CUM.	500	52.62	26,310.00	1.2244	64.42	64.42	32,210.00
6	SOFT MATERIAL EXCAVATION (EXCAVATION ONLY)	CUM.	80	52.62	4,209.60	1.2244	64.42	64.42	5,153.60
7	EARTH EMBANKMENT	CUM.	3,000	153.44	460,320.00	1.2244	187.87	187.87	563,610.00
8	EARTH FILL IN MEDIAN AND ISLAND	CUM.	1,200	128.23	153,876.00	1.2244	157.00	157.00	188,400.00
9	SELECTED MATERIAL A	CUM.	2,260	374.21	845,714.60	1.2244	458.18	458.18	1,035,486.80
10	SOIL AGGREGATE SUBBASE	CUM.	2,870	510.07	1,463,900.90	1.2244	624.52	624.52	1,792,372.40

ลงนาม  ประธานกรรมการ (ร.ส.ทล.10.1)

(นายปกรณ์ ศรีปานวงศ์)

ลงนาม 

(นายนิรันดร์ สุจริตชัย)

ลงนาม 

(นายช่างโยธาปฏิบัติงาน)

ลงนาม  กรรมการ (จ.ทล.10)

(นายสุทัศน์ บุญสมจิตร)

ลงนาม  กรรมการ (จ.ทล.10)

(นายพิรพงศ์ ไชยเทศา)

ลงนาม 

(นายวิษณุ คุ้มอยู่)

สำนักงานทางหลวงที่ 10 (นครราชสีมา)

" เอกฉัตร.ภ "

แบบสรุปราคากลางงานก่อสร้างทาง สะพาน และท่อเหลี่ยม

แผนผังทางหลวงนครราชสีมาที่ 2

รหัสงาน 12100 กิจการกรมก่อสร้างเพิ่มประสิทธิภาพทางหลวง

ทางหลวงหมายเลข 2235 ตอน ท้องเสาทราย - ท้องสองห้อง

กม.ดำนินการ กม.4+300 - กม.6+300

ปริมาณงาน 1 แห่ง

ลำดับ ที่	รายการ	ปริมาณงาน		ค่างานต้นทุน (บาท)		FACTOR Fn	ราคา/หน่วย x Fn	กำหนดราคาทาง (บาท)	
		หน่วย	จำนวน	ราคา/หน่วย	เงินเงิน			ราคา/หน่วย	เป็นเงิน
11	CEMENT MODIFIED CRUSHED ROCK BASE	C.U.M.	2,710	742.31	2,011,660.10	1.2244	908.88	908.88	2,463,064.80
12	SCARIFICATION AND RECONSTRUCTION OF EXISTING BASE 10 CM. THICK	SQ.M.	700	14.77	10,339.00	1.2244	18.08	18.08	12,656.00
13	PRIME COAT	SQ.M.	12,810	31.32	401,209.20	1.2244	38.34	38.34	491,135.40
14	TACK COAT	SQ.M.	37,800	12.89	487,242.00	1.2244	15.78	15.78	596,484.00
15	ASPHALT CONCRETE LEVELLING COURSE	TON	60	2,278.20	136,692.00	1.2244	2,789.42	2,789.42	167,365.20
16	ASPHALT CONCRETE BINDER COURSE 5 CM. THICK	SQ.M.	12,810	277.05	3,549,010.50	1.2244	339.22	339.22	4,345,408.20
17	ASPHALT CONCRETE WEARING COURSE 5 CM. THICK	SQ.M.	37,500	303.59	11,384,625.00	1.2244	371.71	371.71	13,939,125.00
18	R.C.PIPE CULVERTS DIA. 1.00 M. CLASS 2	M.	30	2,850.64	85,519.20	1.2244	3,490.32	3,490.32	104,709.60
19	R.C.PIPE CULVERTS DIA. 0.80 M. CLASS 3	M.	70	1,644.31	115,101.70	1.2244	2,013.29	2,013.29	140,930.30
20	R.C.PIPE CULVERTS DIA. 1.00 M. CLASS 3	M.	30	2,400.64	72,019.20	1.2244	2,939.34	2,939.34	88,180.20

ลงนาม 

ประธานกรรมการ (ส.พ.ล.10.1)

(นายปกรณ์ ศรีปานวงศ์)

ลงนาม 

กรรมการ (ว.พ.ล.10)

(นายธีรภัทร์ สุขรักขิณี)

ลงนาม 

กรรมการ (ว.พ.ล.10)

(นายสุชาติชัย บุญสมจิตร)

ลงนาม 

กรรมการ (ว.พ.ล.10)

(นายธีรพงศ์ ใจพิชชา)

ลงนาม 

กรรมการ (นายช่างโยธาปฏิบัติงาน)

(นายวิเชษฐ์ คิมอญ)

สำนักงานทางหลวงที่ 10 (นครราชสีมา)

" เอกสาร ก "

แบบสรุปราคากลางงานก่อสร้างทาง สะพาน และท่อเหลี่ยม

แบบวงทางหลวงนครราชสีมาที่ 2

รหัสงาน 12100 กิจกรรมก่อสร้างเพิ่มประสิทธิภาพทางหลวง

ทางหลวงหมายเลข 2235 ตอน ท้องเสาห้วย - ท้องสองห้อง

กม. 4+300 - กม. 6+300

ปริมาณงาน 1 แห่ง

ลำดับ ที่	รายการ	ปริมาณงาน		ค่างานต้นทุน (บาท)		FACTOR Fn	ราคา/หน่วย x Fn	กำหนดราคากลาง (บาท)	
		หน่วย	จำนวน	ราคา/หน่วย	เป็นเงิน			ราคา/หน่วย	เป็นเงิน
21	HEADWALL FOR R.C. PIPE CULVERT (END WALL) PLAIN CONCRETE	C.U.M.	1	2,513.36	2,513.36	1.2244	3,077.35	3,077.35	3,077.35
22	HEADWALL FOR R.C. PIPE CULVERT (END WALL) REINFORCED CONCRETE	C.U.M.	2	3,708.56	7,417.12	1.2244	4,540.76	4,540.76	9,081.52
23	SIDE DITCH LINING TYPE II	SQ.M.	3,000	272.12	816,360.00	1.2244	333.18	333.18	999,540.00
24	BARRIER CURB AND GUTTER	M.	2,030	585.83	1,189,234.90	1.2244	717.29	717.29	1,456,098.70
25	BARRIER CURB ON EXISTING PAVEMENT	M.	1,200	233.90	280,680.00	1.2244	286.38	286.38	343,656.00
26	SINGLE SLOPE CONCRETE BARRIER TYPE II	M.	265	3,471.15	919,854.75	1.2244	4,250.07	4,250.07	1,126,268.55
27	APPROACH SINGLE SLOPE CONCRETE BARRIER TYPE C	EACH	2	47,465.69	94,931.38	1.2244	58,116.99	58,116.99	116,233.98
28	R.C. SLAB 6 CM. THICK	SQ.M.	400	246.00	98,400.00	1.2244	301.20	301.20	120,480.00
29	BLOCK SODDING	SQ.M.	2,630	27.90	73,377.00	1.2244	34.16	34.16	89,840.80
30	TOP SOIL FOR SODDING	C.U.M.	263	52.64	13,844.32	1.2244	64.45	64.45	16,950.35

ลงนาม (นายปกรณ์ ศรีปานวงศ์)

ประธานกรรมการ (ร.ส.ทล.10.1)

ลงนาม

ลงนาม (นายวุฒิชัย บุญสมจิตร์) กรรมการ (ร.ส.ทล.10)  
 ลงนาม (นายธีรพงศ์ ใจพิศชา) กรรมการ (ร.ส.ทล.10)  
 ลงนาม (นายวิชัย ตันอภัย) กรรมการ (นายช่างโยธาปฏิบัติงาน)

ลงนาม (นายธีรพงศ์ ใจพิศชา) กรรมการ (ร.ส.ทล.10)  
 ลงนาม (นายวิชัย ตันอภัย) กรรมการ (นายช่างโยธาปฏิบัติงาน)

สำนักงานทางหลวงที่ 10 (นครราชสีมา)

" เอกสาร ๑ "

แบบสรุปราคากลางงานก่อสร้างทาง สะพาน และท่อเหลี่ยม

แขวงทางหลวงนครราชสีมาที่ 2

รหัสงาน 12100 กิจกรรมก่อสร้างเพิ่มประสิทธิภาพทางหลวง

ทางหลวงหมายเลข 2235 ตอนหนองสาหร่าย - ท้องสองห้อง

กม.4+300 - กม.6+300

ปริมาณงาน 1 แห่ง

ลำดับ ที่	รายการ	ปริมาณงาน		คำนวณต้นทุน (บาท)		FACTOR Fn	ราคา/หน่วย x Fn	กำหนดราคากลาง (บาท)	
		หน่วย	จำนวน	ราคา/หน่วย	เป็นเงิน			ราคา/หน่วย	เป็นเงิน
31	RELOCATION OF EXISTING STEEL POLE FOR OVERHANGING SIGN	EACH	1	33,639.29	33,639.29	1.2244	41,187.94	41,187.94	41,187.94
32	RELOCATION OF EXISTING STEEL POLE FOR OVERHEAD SIGN	EACH	1	188,583.27	188,583.27	1.2244	230,901.35	230,901.35	230,901.35
33	ROADWAY LIGHTINGS 9.00 M. (MOUNTING HEIGHT) TAPERED STEEL POLE SINGLE BRACKET WITH HIGH PRESSURE SODIUM LAMPS 250 WATTS, CUT - OFF	EACH	4	33,654.41	134,617.64	1.2244	41,206.45	41,206.45	164,825.80
34	ROADWAY LIGHTINGS 9.00 M. (MOUNTING HEIGHT) TAPERED STEEL POLE DOUBLE BRACKET WITH HIGH PRESSURE SODIUM LAMPS 250 WATTS, CUT - OFF	EACH	27	38,726.45	1,045,614.15	1.2244	47,416.66	47,416.66	1,280,249.82
35	RELOCATION OF EXISTING ROADWAY LIGHTINGS (SINGLE BRACKET)	EACH	8	15,718.82	125,750.56	1.2244	19,246.12	19,246.12	153,968.96
36	FLASHING SIGNALS (SOLAR CELL)	EACH	3	26,833.41	80,500.23	1.2244	32,854.82	32,854.82	98,564.46
37	ค่าธรรมเนียมการไฟฟ้าและค่าหิ้วแปลง	L.S.	1	170,000.00	170,000.00	1.0000	170,000.00	170,000.00	170,000.00

ลงนาม  ประธานกรรมการ (จส.ทล.10.1)

(นายปกรณ์ ศรีปวงรงค์)

ลงนาม  กรรมการ (จว.ทล.10)

(นายวุฒิชัย บุญสมจิตร์)

ลงนาม  กรรมการ (จว.ทล.10)

(นายพีรพงศ์ ใจพุทธชา)

ลงนาม

(นายธีรภัทร์ สุงรักขันธ์)

กรรมการ (จว.ทล.10)

ลงนาม

(นายวิษณุ ตีมอญ)

กรรมการ (นายช่างโยธาปฏิบัติงาน)



สำนักงานทางหลวงที่ 10 (นครราชสีมา)

" เอกสภ.๑ "

แบบสรุปราคากลางงานก่อสร้างทาง สะพาน และท่อเหลี่ยม

แขวงทางหลวงนครราชสีมาที่ 2

รหัสงาน 12100 กิจกรรมก่อสร้างเพิ่มประสิทธิภาพทางหลวง

ทางหลวงหมายเลข 2235 ทอน ท้องทราย - ท้องสองห้อง

กม.4+300 - กม.6+300

ปริมาณงาน 1 แห่ง

ลำดับ ที่	รายการ	ปริมาณงาน		จำนวนต้นทุน (บาท)		FACTOR	ราคา/หน่วย x Fn	กำหนดราคากลาง (บาท)	
		หน่วย	จำนวน	ราคา/หน่วย	เป็นเงิน			ราคา/หน่วย	เป็นเงิน
38	THERMOPLASTIC PAINT (WHITE)	SQ.M.	1,260	296.64	373,766.40	1.2244	363.20	363.20	457,632.00
39	THERMOPLASTIC PAINT (YELLOW)	SQ.M.	800	296.64	237,312.00	1.2244	363.20	363.20	290,560.00
40	ROAD STUD (UNI-DIRECTION)	EACH	400	270.00	108,000.00	1.2244	330.58	330.58	132,232.00
41	ROAD STUD (BI-DIRECTION )	EACH	400	270.00	108,000.00	1.2244	330.58	330.58	132,232.00
42	CURB MARKING	SQ.M.	300	81.54	24,462.00	1.2244	99.83	99.83	29,949.00
43	TRAFFIC MANAGEMENT DURING CONSTRUCTION	L.S.	1	14,914.19	14,914.19	1.2244	18,260.93	18,260.93	18,260.93
รวมทั้งสิ้น							ราคากลาง		33,946,130.61
งบลงทุนงานก่อสร้างทาง							งานก่อสร้างทาง สะพาน และท่อเหลี่ยม		
ค่าจ้างต้นทุนก่อสร้างทาง							27,586,354.76		
ค่าจ้างต้นทุนงานก่อสร้างสะพานและท่อเหลี่ยม							27,586,354.76		
งบลงทุนงานก่อสร้างทางทั้งสิ้น							27,586,354.76		

พ.ศ. ๒๕๖๑ เห็นชอบตามที่คณะกรรมการประเมินราคา  
 ๓๓,๙๔๖,๑๓๐.๖๑  
 ๓๓.๗๓.๑๐

ลงนาม

(นายปกรณ์ ศรีปานวงศ์)

ประธานกรรมการ (ร.ส.ทล.10.1)

20 กันยายน 2565

คณะกรรมการกำหนดราคากลาง ได้ตรวจราคากลาง ณ วันที่ :

ลงนาม

กรรมการ (ว.ทล.10)

(นายสุวิชัย บุญสมจิตร)

ลงนาม

(นายชินันต์ สุรศักดิ์)

กรรมการ (ว.ทล.10)

ลงนาม

กรรมการ (ร.ส.ทล.10)

(นายพีรพงศ์ โจฬิตชา)

ลงนาม

(นายวิษณุ ดินอู)

กรรมการ (นายช่างโยธาปฏิบัติงาน)



บัญชีรายการก่อสร้าง (ซึ่งรวมค่าวัสดุอุปกรณ์ แรงงาน ภาษีประเภทต่างๆ และกำไร ไว้ด้วยแล้ว)

กิจกรรมก่อสร้างเพิ่มประสิทธิภาพทางหลวง

ทางหลวงหมายเลข 2235 ตอน หนองสาหร่าย - หนองสองห้อง

ระหว่าง กม.4+300 - กม.6+300

ปริมาณงาน 1 แห่ง

ลำดับ ที่	รายการและราคาต่อหน่วยเป็นต้นหนังสือ	หน่วย	ปริมาณงาน (ESTIMATED)	ราคาต่อหน่วย (บาท)	เป็นเงิน (บาท)
1	REMOVAL OF EXISTING ASPHALT CONCRETE SURFACE เป็นเงิน สืบแปบาทหกลีบเจ็ดสตางค์ ต่อหน่วย	SQ.M.	5,180	18.67	96,710.60
2	REMOVAL OF EXISTING PIPE CULVERTS DIA. 0.60 M. เป็นเงิน เจ็ดสิบบาทแปดสิบสตางค์ ต่อหน่วย	M.	40	70.80	2,832.00
3	CLEARING AND GRUBBING เป็นเงิน สองบาทสิบเก้าสตางค์ ต่อหน่วย	SQ.M.	21,500	2.19	47,085.00
4	EARTH EXCAVATION เป็นเงิน ห้าสิบแปดบาทห้าสิบเจ็ดสตางค์ ต่อหน่วย	CU.M.	6,000	58.57	351,420.00

ลงนาม  ประธานกรรมการ (รต.ทล.10.1)

ลงนาม  กรรมการ (จว.ทล.10)

ลงนาม  กรรมการ (จบ.ทล.10)

(นายปกรณ์ ศรีปานวงศ์) (นายธีรพงศ์ ใจพุดชา)

(นายวุฒิชัย บุญสมจิตร) (นายวิมล ตีมอญ)

(นายธีรพงศ์ ใจพุดชา) (นายธีรพงศ์ ใจพุดชา)

(นายธีรพงศ์ ใจพุดชา) (นายธีรพงศ์ ใจพุดชา)

บัญชีรายการก่อสร้าง (ซึ่งรวมค่าวัสดุอุปกรณ์ แรงงาน ภาษีประเภทต่างๆ และกำไร ไว้ด้วยแล้ว)

กิจกรรมก่อสร้างเพิ่มประสิทธิภาพทางหลวง

ทางหลวงหมายเลข 2235 ตอน ท้องสาหรัย - ท้องสองห้อง

ระหว่าง กม.4+300 - กม.6+300

ปริมาณงาน 1 แห่ง

ลำดับ ที่	รายการและราคาต่อหน่วยเป็นตัวเลข	หน่วย	ปริมาณงาน (ESTIMATED)	ราคาต่อหน่วย (บาท)	เป็นเงิน (บาท)
5	UNSUITABLE MATERIAL EXCAVATION เป็นเงิน หกลีบสี่บาทสี่สิบสองสตางค์ ต่อหน่วย	C.U.M.	500	64.42	32,210.00
6	SOFT MATERIAL EXCAVATION (EXCAVATION ONLY) เป็นเงิน หกลีบสี่บาทสี่สิบสองสตางค์ ต่อหน่วย	C.U.M.	80	64.42	5,153.60
7	EARTH EMBANKMENT เป็นเงิน หกสิบห้าบาทเจ็ดสิบแปดสตางค์ ต่อหน่วย	C.U.M.	3,000	187.87	563,610.00
8	EARTH FILL IN MEDIAN AND ISLAND เป็นเงิน หกสิบห้าบาทเจ็ดสิบแปดสตางค์ ต่อหน่วย	C.U.M.	1,200	157.00	188,400.00

ลงนาม



ประธานกรรมการ (ร.ส.ทล.10.1)

(นายปกรณ์ ศรีปานวงศ์)

ลงนาม



กรรมการ (จ.บ.ทล.10)

ลงนาม



กรรมการ (จ.บ.ทล.10)

(นายวุฒิชัย บุญสมจิตร)

(นายธีรภัทร์ สุจริตินิ)

ลงนาม



กรรมการ (จ.บ.ทล.10)

ลงนาม



กรรมการ (นายช่างโยธาปฏิบัติงาน)

(นายพีรพงศ์ ใจพุดชา)

(นายวิษณุ ติมอญ)

บัญชีรายการก่อสร้าง (ซึ่งรวมค่าวัสดุอุปกรณ์ แรงงาน ภาษีประเภทต่างๆ และกำไร ไว้ด้วยแล้ว)







กิจกรรมก่อสร้างเพิ่มประสิทธิภาพทางหลวง

ทางหลวงหมายเลข 2235 ตอน ท้องเสาทราย - ท้องสองห้อง

ระหว่าง กม.4+300 - กม.6+300

ปริมาณงาน 1 แห่ง

ลำดับ ที่	รายการและราคาต่อหน่วยเป็นตัวหนังสือ	หน่วย	ปริมาณงาน (ESTIMATED)	ราคาต่อหน่วย (บาท)	เป็นเงิน (บาท)
9	SELECTED MATERIAL A เป็นเงิน สี่ร้อยห้าสิบแปดบาทสี่สิบแปดสตางค์ ต่อหน่วย	CUM.	2,260	458.18	1,035,486.80
10	SOIL AGGREGATE SUBBASE เป็นเงิน หกร้อยยี่สิบสี่บาทห้าสิบสองสตางค์ ต่อหน่วย	CUM.	2,870	624.52	1,792,372.40
11	CEMENT MODIFIED CRUSHED ROCK BASE เป็นเงิน เก้าร้อยแปดบาทสี่สิบแปดสตางค์ ต่อหน่วย	CUM.	2,710	908.88	2,463,064.80
12	SCARIFICATION AND RECONSTRUCTION OF EXISTING BASE 10 CM. THICK เป็นเงิน สิบแปดบาทแปดสตางค์ ต่อหน่วย	SQ.M.	700	18.08	12,656.00

ลงนาม		กรรมการ (ว.ทล.10)	ลงนาม		กรรมการ (ว.ทล.10)
	(นายวุฒิชัย บุญสมจิตร)			(นายนิรันดร์ สุจริตินิ)	
ลงนาม		กรรมการ (ว.ทล.10)	ลงนาม		กรรมการ (นายช่างโยธาปฏิบัติงาน)
	(นายพิรพงศ์ ใจพุดซา)			(นายวิษณุ ติมอญ)	
ลงนาม		ประธานกรรมการ (ร.ส.ทล.10.1)	ลงนาม		กรรมการ (ว.ทล.10)
				(นายปกรณ์ ศรีปานนท์)	

บัญชีรายการก่อสร้าง (ซึ่งรวมค่าวัสดุอุปกรณ์ แรงงาน ภาษีประเภทต่างๆ และกำไร ไว้ด้วยแล้ว)

กิจกรรมก่อสร้างเพิ่มประสิทธิภาพทางหลวง

ทางหลวงหมายเลข 2255 ตอน หนองสาหร่าย - หนองสองห้อง

ระหว่าง กม.4+300 - กม.6+300

ปริมาณงาน 1 แห่ง

ลำดับ ที่	รายการและราคาต่อหน่วยเป็นต้นทุนสื่อ	หน่วย	ปริมาณงาน (ESTIMATED)	ราคาต่อหน่วย (บาท)	เป็นเงิน (บาท)
13	PRIME COAT เป็นเงิน สามลิบแปดบาทสามลิบสี่สตางค์ ต่อหน่วย	SQ.M.	12,810	38.34	491,135.40
14	TACK COAT เป็นเงิน ลิบห้าบาทเจ็ดลิบแปดสตางค์ ต่อหน่วย	SQ.M.	37,800	15.78	596,484.00
15	ASPHALT CONCRETE LEVELLING COURSE เป็นเงิน สองพันเจ็ดร้อยแปดลิบเก้าบาทสี่ลิบสองสตางค์ ต่อหน่วย	TON	60	2,789.42	167,365.20
16	ASPHALT CONCRETE BINDER COURSE 5 CM. THICK เป็นเงิน สามร้อยสามลิบเก้าบาทยี่ลิบสองสตางค์ ต่อหน่วย	SQ.M.	12,810	339.22	4,345,408.20

ลงนาม



ประธานกรรมการ (รศ.ทล.10.1)

ลงนาม   
(นายวุฒิชัย บุญสมจิตร)

กรรมการ (ว.ทล.10)

(นายปกรณ์ ศรีปานวงศ์)

ลงนาม



(นายนิรันดร์ สุรรักขินี)

กรรมการ (ว.ทล.10)

ลงนาม



กรรมการ (ว.ทล.10)

ลงนาม



กรรมการ (นายช่างโยธาปฏิบัติงาน)

(นายพีรพงศ์ ใจพุดชา)

(นายวิษณุ ตีมอญ)

บัญชีรายการก่อสร้าง (ซึ่งรวมค่าวัสดุอุปกรณ์ แรงงาน ภาษีประเภทต่างๆ และกำไร ไว้ด้วยแล้ว)

กิจกรรมก่อสร้างเพิ่มประสิทธิภาพทางหลวง

ทางหลวงหมายเลข 2235 ตอน หมอกลงซ้าย - หมอกลงขวา

ระหว่าง กม.4+300 - กม.6+300

ปริมาณงาน 1 แห่ง

ลำดับ ที่	รายการและราคาต่อหน่วยเป็นตัวหนังสือ	หน่วย	ปริมาณงาน (ESTIMATED)	ราคาต่อหน่วย (บาท)	เป็นเงิน (บาท)
17	ASPHALT CONCRETE WEARING COURSE 5 CM. THICK	SQ.M.	37,500	371.71	13,939,125.00
18	เป็นเงิน สามร้อยเจ็ดสิบเอ็ดบาทเจ็ดสิบเอ็ดสตางค์ ต่อหน่วย R.C.PIPE CULVERTS DIA. 1.00 M. CLASS 2	M.	30	3,490.32	104,709.60
19	เป็นเงิน สามพันสี่ร้อยเก้าสิบบาทสามสิบสองสตางค์ ต่อหน่วย R.C.PIPE CULVERTS DIA. 0.80 M. CLASS 3	M.	70	2,013.29	140,930.30
20	เป็นเงิน สองพันสามบาทสี่สิบเก้าสตางค์ ต่อหน่วย R.C.PIPE CULVERTS DIA. 1.00 M. CLASS 3	M.	30	2,939.34	88,180.20
	เป็นเงิน สองพันเก้าร้อยสามสิบเก้าบาทสามสิบสี่สตางค์ ต่อหน่วย				

ลงนาม

ประธานกรรมการ (รต.ทล.10.1)



(นายปรกรณ์ ศรีปานวงศ์)

ลงนาม

กรรมการ (วบ.ทล.10)



(นายวุฒิชัย นุญถัมจิตร)

กรรมการ (วอ.ทล.10)

(นายนิรันดร์ สุจริติน)

ลงนาม

กรรมการ (วผ.ทล.10)

ลงนาม

กรรมการ (นายช่างโยธาปฏิบัติงาน)



(นายพิรพงษ์ ใจพุดชา)



(นายวิษณุ ติมอญ)

บัญชีรายการก่อสร้าง (ซึ่งรวมค่าวัสดุอุปกรณ์ แรงงาน ภาษีประเภทต่างๆ และกำไร ไว้ด้วยแล้ว)

กิจกรรมก่อสร้างเพิ่มประสิทธิภาพทางหลวง



ทางหลวงหมายเลข 2235 ตอน หนองสาหร่าย - หนองสองห้อง

ระหว่าง กม.4+300 - กม.6+300

ปริมาณงาน 1 แห่ง

ลำดับ ที่	รายการและราคาต่อหน่วยเป็นตัวเลข	หน่วย	ปริมาณงาน (ESTIMATED)	ราคาต่อหน่วย (บาท)	เป็นเงิน (บาท)
21	HEADWALL FOR R.C. PIPE CULVERT (END WALL) PLAIN CONCRETE เป็นเงิน สามพันเจ็ดสิบเจ็ดบาทสามสิบห้าสตางค์ ต่อหน่วย	CUM.	1	3,077.35	3,077.35
22	HEADWALL FOR R.C. PIPE CULVERT (END WALL) REINFORCED CONCRETE เป็นเงิน สี่พันห้าร้อยสี่สิบบาทเจ็ดสิบหกสตางค์ ต่อหน่วย	CUM.	2	4,540.76	9,081.52
23	SIDE DITCH LINING TYPE II เป็นเงิน สามร้อยสามสิบสามบาทแปดสตางค์ ต่อหน่วย	SQ.M.	3,000	333.18	999,540.00
24	BARRIER CURB AND GUTTER เป็นเงิน เจ็ดร้อยสิบเจ็ดบาทสี่สิบเก้าสตางค์ ต่อหน่วย	M.	2,030	717.29	1,456,098.70

ลงนาม  ประธานกรรมการ (รต.ทล.10.1)

ลงนาม  กรรมการ (ว.ทล.10)      ลงนาม  กรรมการ (วบ.ทล.10)

(นายวุฒิชัย บุญสมจิตร)      (นายนิรันดร์ สุราษฎร์จิณี)

ลงนาม  กรรมการ (วพ.ทล.10)      กรรมการ (นายช่างโยธาปฏิบัติงาน)

(นายพีรพงศ์ ใจพุฒธา)      (นายวิษณุ คีมอญ)



บัญชีรายการก่อสร้าง (ซึ่งรวมค่าวัสดุอุปกรณ์ แรงงาน ภาษีประเภทต่างๆ และกำไร ไว้ด้วยแล้ว)





กิจกรรมก่อสร้างเพิ่มประสิทธิภาพทางหลวง

ทางหลวงหมายเลข 2235 ตอน ท้องเสาทราย - ท้องสองห้อง

ระหว่าง กม.4+300 - กม.6+300

ปริมาณงาน 1 แห่ง

ลำดับ ที่	รายการและราคาต่อหน่วยเป็นตัวเลข	หน่วย	ปริมาณงาน (ESTIMATED)	ราคาต่อหน่วย (บาท)	เป็นเงิน (บาท)
25	BARRIER CURB ON EXISTING PAVEMENT เป็นเงิน สองร้อยแปดสิบหกบาทสามสิบแปดสตางค์ ต่อหน่วย	M.	1,200	286.38	343,656.00
26	SINGLE SLOPE CONCRETE BARRIER TYPE II เป็นเงิน สี่พันสองร้อยห้าสิบบาทเจ็ดสตางค์ ต่อหน่วย	M.	265	4,250.07	1,126,268.55
27	APPROACH SINGLE SLOPE CONCRETE BARRIER TYPE C เป็นเงิน ห้าหมื่นแปดพันหนึ่งร้อยสิบหกบาทเก้าสิบเก้าสตางค์ ต่อหน่วย	EACH	2	58,116.99	116,233.98
28	R.C. SLAB 6 CM. THICK เป็นเงิน สามร้อยเอ็ดบาทสี่สิบสตางค์ ต่อหน่วย	SQ.M.	400	301.20	120,480.00

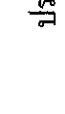
ลงนาม		กรรมการ (ว.ทล.10)	ลงนาม		กรรมการ (ว.ทล.10)
	(นายวิชชัย นุชสมจิตร์)			(นายนิรันดร์ สุจริตจิณี)	
ลงนาม		กรรมการ (ว.ทล.10)	ลงนาม		กรรมการ (นายช่างโยธาปฏิบัติงาน)
	(นายพิรพงศ์ ใจพุดชา)			(นายวิษณุ ติมอญ)	
ลงนาม		ประธานกรรมการ (รศ.ทล.10.1)	ลงนาม		กรรมการ (ว.ทล.10)
				(นายปกรณ์ ศรีปานวงศ์)	

บัญชีรายการก่อสร้าง (ซึ่งรวมค่าวัสดุอุปกรณ์ แรงงาน ภาษีประเภทต่างๆ และกำไร ไว้ด้วยแล้ว)

กิจกรรมก่อสร้างเพิ่มประสิทธิภาพทางหลวง

ทางหลวงหมายเลข 2235 ตอน หนองสาหร่าย - หนองสองห้อง

ระหว่าง กม.4+300 - กม.6+300

ปริมาณงาน 1 แห่ง

ลำดับ ที่	รายการและราคาต่อหน่วยเป็นตัวเลข	หน่วย	ปริมาณงาน (ESTIMATED)	ราคาต่อหน่วย (บาท)	เป็นเงิน (บาท)
29	BLOCK SODDING เป็นเงิน สามสิบสี่บาทสี่สตางค์ ต่อหน่วย	SQ.M.	2,630	34.16	89,840.80
30	TOP SOIL FOR SODDING เป็นเงิน หกสิบสี่บาทสี่สตางค์ ต่อหน่วย	CU.M.	263	64.45	16,950.35
31	RELOCATION OF EXISTING STEEL POLE FOR OVERHANGING SIGN เป็นเงิน สี่หมื่นหนึ่งพันหนึ่งร้อยแปดสิบเก้าบาทสี่สตางค์ ต่อหน่วย	EACH	1	41,187.94	41,187.94
32	RELOCATION OF EXISTING STEEL POLE FOR OVERHEAD SIGN เป็นเงิน สองแสนสามหมื่นเก้าร้อยเอ็ดบาทสามสิบห้าสตางค์ ต่อหน่วย	EACH	1	230,901.35	230,901.35

ลงนาม



ประธานกรรมการ (รต.ทล.10.1)

ลงนาม  (นายวุฒิชัย บุญสมจิตร)

กรรมการ (จว.ทล.10)

(นายปกรณ์ ศรีปานวงศ์)

ลงนาม

 กรรมการ (จว.ทล.10)

ลงนาม



กรรมการ (จว.ทล.10)

ลงนาม



กรรมการ (นายช่างโยธาปฏิบัติงาน)

(นายพีรพงศ์ ใจพุดซา)

(นายวิษณุ ติมอญ)

บัญชีรายการก่อสร้าง (ซึ่งรวมค่าวัสดุอุปกรณ์ แรงงาน ภาษีประเภทต่างๆ และกำไร ไว้ด้วยแล้ว)

กิจกรรมก่อสร้างเพิ่มประสิทธิภาพทางหลวง

ทางหลวงหมายเลข 2235 ตอน ท้องสะพาน - ท้องตองห้อง

ระหว่าง กม.4+300 - กม.6+300

ปริมาณงาน 1 แห่ง

ลำดับ ที่	รายการและราคาต่อหน่วยเป็นตัวเลข	หน่วย	ปริมาณงาน (ESTIMATED)	ราคาต่อหน่วย (บาท)	เป็นเงิน (บาท)
33	ROADWAY LIGHTINGS 9.00 M. (MOUNTING HEIGHT) TAPERED STEEL POLE SINGLE BRACKET WITH HIGH PRESSURE SODIUM LAMPS 250 WATTS, CUT - OFF เป็นเงิน สี่หมื่นหนึ่งพันสองร้อยหกบาทสี่สิบห้าสตางค์ ต่อหน่วย	EACH	4	41,206.45	164,825.80
34	ROADWAY LIGHTINGS 9.00 M. (MOUNTING HEIGHT) TAPERED STEEL POLE DOUBLE BRACKET WITH HIGH PRESSURE SODIUM LAMPS 250 WATTS, CUT - OFF เป็นเงิน สี่หมื่นเจ็ดพันสี่ร้อยสิบหกบาทหกสิบหกสตางค์ ต่อหน่วย	EACH	27	47,416.66	1,280,249.82

ลงนาม



ประธานกรรมการ (รต.ทล.10.1)

ลงนาม   
(นายวุฒิชัย บุญสมจิตร)

กรรมการ (ว.ทล.10)

(นายปกรณ์ ศรีปานวงศ์)

ลงนาม



กรรมการ (ว.ทล.10)

(นายธีรภัทร์ สุจริตินิ)

ลงนาม   
(นายพีรพงศ์ ใจพุดชา)

กรรมการ (ว.ทล.10)

ลงนาม



กรรมการ (นายช่างโยธาปฏิบัติงาน)

บัญชีรายการก่อสร้าง (ซึ่งรวมค่าวัสดุอุปกรณ์ แรงงาน ภาษีประเภทต่างๆ และกำไร ไว้ด้วยแล้ว)

กิจกรรมก่อสร้างเพิ่มประสิทธิภาพทางหลวง



ทางหลวงหมายเลข 2235 ตอน ท้องเสาทราย - ท้องสองห้อง

ระหว่าง กม.4+300 - กม.6+300

ปริมาณงาน 1 แห่ง

ลำดับ ที่	รายการและราคาต่อหน่วยเป็นตัวเลข	หน่วย	ปริมาณงาน (ESTIMATED)	ราคาต่อหน่วย (บาท)	เป็นเงิน (บาท)
35	RELOCATION OF EXISTING ROADWAY LIGHTINGS (SINGLE BRACKET) เป็นเงิน หนึ่งหมื่นเก้าพันสองร้อยสี่สิบหกบาทสี่สิบสองสตางค์ ต่อหน่วย	EACH	8	19,246.12	153,968.96
36	FLASHING SIGNALS (SOLAR CELL) เป็นเงิน สามหมื่นสองพันแปดร้อยห้าสิบบาทแปดสิบสองสตางค์ ต่อหน่วย	EACH	3	32,854.82	98,564.46
37	ค่าธรรมเนียมการไฟฟ้าและค่าหม้อแปลง เป็นเงิน หนึ่งแสนเจ็ดหมื่นบาทถ้วน ต่อหน่วย	L.S.	1	170,000.00	170,000.00
38	THERMOPLASTIC PAINT (WHITE) เป็นเงิน สามร้อยหกสิบบาทแปดสิบสองสตางค์ ต่อหน่วย	SQ.M.	1,260	363.20	457,632.00

ลงนาม  ประธานกรรมการ (รต.ทล.10.1)

ลงนาม  กรรมการ (ว.ทล.10) (นายปกรณ์ ศรีปวงค์) ลงนาม  กรรมการ (ว.ทล.10)  
(นายวุฒิชัย บุญสมจิตร) (นายนิรันดร์ สุขรักขินี)

ลงนาม  กรรมการ (ว.ทล.10) (นายพิรพงศ์ ใจพุดซา) ลงนาม  กรรมการ (นายช่างโยธาปฏิบัติงาน)  
(นายวิษณุ คิมอญ) (นายวิษณุ คิมอญ)

บัญชีรายการก่อสร้าง (ซึ่งรวมค่าวัสดุอุปกรณ์ แรงงาน ภาษีประเภทต่างๆ และกำไร ไว้ด้วยแล้ว)

กิจกรรมก่อสร้างเพิ่มประสิทธิภาพทางหลวง



ทางหลวงหมายเลข 2235 ตอน ทนงสถาราย - ทนงสองห้อง

ระหว่าง กม.4+300 - กม.6+300

ปริมาณงาน 1 แห่ง

ลำดับ ที่	รายการและราคาต่อหน่วยเป็นต้นหนังสือ	หน่วย	ปริมาณงาน (ESTIMATED)	ราคาต่อหน่วย (บาท)	เป็นเงิน (บาท)
39	THERMOPLASTIC PAINT (YELLOW) เป็นเงิน สามร้อยหกสิบสามบาทสี่สิบสตางค์ ต่อหน่วย	SQ.M.	800	363.20	290,560.00
40	ROAD STUD (UNI-DIRECTION) เป็นเงิน สามร้อยสามสิบบาทห้าสิบแปดสตางค์ ต่อหน่วย	EACH	400	330.58	132,232.00
41	ROAD STUD (BI-DIRECTION) เป็นเงิน สามร้อยสามสิบบาทห้าสิบแปดสตางค์ ต่อหน่วย	EACH	400	330.58	132,232.00

ลงนาม  ประธานกรรมการ (รต.ทล.10.1)

ลงนาม  กรรมการ (ว.ทล.10) (นายปกรณ์ ศรีปานวงศ์) ลงนาม  กรรมการ (ว.ทล.10) (นายนิรันดร์ สุจริตินิ)

ลงนาม  กรรมการ (ว.ทล.10) (นายพีรพงศ์ ใจพุดชา) ลงนาม  กรรมการ (นายช่างโยธาปฏิบัติงาน) (นายวิษณุ คิมอญ)

บัญชีรายการก่อสร้าง (ซึ่งรวมค่าวัสดุอุปกรณ์ แรงงาน ภาษีประเภทต่างๆ และกำไร ไว้ด้วยแล้ว)

กิจกรรมก่อสร้างเพิ่มประสิทธิภาพทางหลวง

ทางหลวงหมายเลข 2235 ตอน ท้องสากทราย - ท้องสองห้อง

ระหว่าง กม.4+300 - กม.6+300

ปริมาณงาน 1 แห่ง

ลำดับ ที่	รายการและราคาต่อหน่วยเป็นตัวเลข	หน่วย	ปริมาณงาน (ESTIMATED)	ราคาต่อหน่วย (บาท)	เป็นเงิน (บาท)
42	CURB MARKING เป็นเงิน เก็บสับเท้าบาทแปดสิบสามสตางค์ ต่อหน่วย	SQ.M.	300	99.83	29,949.00
43	TRAFFIC MANAGEMENT DURING CONSTRUCTION เป็นเงิน หนึ่งหมื่นแปดพันสองร้อยหกสิบบาทเก้าสิบสามสตางค์ ต่อหน่วย	L.S.	1	18,260.93	18,260.93
					33,946,130.61

ราคารวมทั้งสิ้นที่ถูกต้องเขียนเป็นตัวหนังสือ

(สามสิบสามล้านเก้าแสนสี่หมื่นหกพันหนึ่งร้อยสามสิบบาทหกสิบเอ็ดสตางค์)

ลงนาม



ประธานกรรมการ (รต.ทล.10.1)

(นายปรกรณ์ ศรีปานวงศ์)

ลงนาม



กรรมการ (วบ.ทล.10)

(นายวุฒิชัย บุญสมจิตร)

ลงนาม กรรมการ (วพ.ทล.10)



ลงนาม กรรมการ (นายช่างโยธาปฏิบัติงาน)

(นายพีรพงศ์ ใจพุดชา)

(นายวิษณุ ติมอญ)

เอกสารแนบท้ายประกาศประกวดราคาจ้างก่อสร้างด้วยวิธีประกวดราคาอิเล็กทรอนิกส์ (e-bidding) ข้อ ๑.๑๑

แนวทางการพิจารณาขยายอายุสัญญาหรือการงดหรือลดค่าปรับ

งานจ้างเหมาของกรมทางหลวง

ตามประกาศฯ เลขที่ คค ๐๖๑๒๖/eb/ /๒๕๖๖ ลงวันที่



แนวทางการพิจารณา  
ขยายอายุสัญญาหรือการงดหรือลดค่าปรับ  
งานจ้างเหมาของกรมทางหลวง

A handwritten signature in black ink, appearing to read 'จ. นาม' (J. Nam).

(นายจิระพงศ์ เทพพิทักษ์)

ผู้อำนวยการสำนักงานทางหลวงที่ ๑๐

ปฏิบัติราชการแทน อธิบดีกรมทางหลวง

กรมทางหลวง

สิงหาคม ๒๕๖๑



เลขที่รับ ๑๑๙๘ วันที่ ๒๖๒๖  
เลขที่รับ วันที่

กรมทางหลวง  
เลขที่รับ ๓๗๙๘๒๖  
วันที่ ๒๖ ส.ค. ๒๕๖๑  
เวลา ๑๖.๓๑

**บันทึกข้อความ**

ส่วนราชการ สำนักก่อสร้างทางที่ ๑ ส่วนบริหารงานทั่วไป โทร. ๐๒-๓๕๔-๖๘๐๒,๒๓๐๒๓

ที่ สท.๑/๕๐๕๓ วันที่ ๒ สิงหาคม ๒๕๖๑

เรื่อง แนวทางการพิจารณาขยายอายุสัญญาหรือการงดหรือลดค่าปรับงานจ้างเหมาของกรมทางหลวง

① เรียน อทล.

ตามที่คณะกรรมการพิจารณาปัญหาเกี่ยวกับงานจ้างเหมา ได้ประชุมคณะกรรมการฯ เรื่อง หลักเกณฑ์ในการพิจารณาขยายอายุสัญญา และได้มีการปรับปรุงแนวทางการพิจารณาขยายอายุสัญญาหรือการงดหรือลดค่าปรับงานจ้างเหมาของกรมทางหลวงเสนอมาร่วมนี้ ทั้งนี้เพื่อให้การปฏิบัติงานเป็นไปในทางเดียวกัน

จึงเรียนมาเพื่อโปรดพิจารณา หากเห็นชอบจะได้เวียนให้หน่วยงานที่เกี่ยวข้องเพื่อถือปฏิบัติต่อไป พร้อมนี้ได้แนบแนวทางการพิจารณาขยายอายุสัญญาหรือการงดหรือลดค่าปรับงานจ้างเหมาด้วยแล้ว

*วทพ*

(นายกมล หนั่นท่า)

รองอธิบดีฝ่ายดำเนินงาน

ประธานคณะกรรมการพิจารณาปัญหาเกี่ยวกับงานจ้างเหมา

สำนักก่อสร้างทางที่ ๑  
กรมทางหลวง  
เลขที่รับ ๑๐๗๗๗  
วันที่ ๒ ส.ค. ๒๕๖๑  
เวลา ๑๖.๑๕ น.

② เรียน ประธานคณะกรรมการฯ (สท.๑)

- ททล
  - ลงนามแล้ว
  - ลงนามต่อไป
- ดี*

นายธานีเมทร์ สมบูรณ์

อธิบดีกรมทางหลวง  
๒๗ ส.ค. ๒๕๖๑

③ เรียน (สท.๑) ธีรชน เจริญนครคนเรงระดมการ

- สท.๑๐๐๐๗๓๗๗ (๒)
- อ.ก.ในกรมฯ ๑๖

*วทพ*

(นายกมล หนั่นท่า)

รองอธิบดีกรมทางหลวง

- ๒ ส.ค. ๒๕๖๑

- ๒ ส.ค. ๒๕๖๑

④ เรียน ผู้อำนวยการสำนัก ศูนย์เทคโนโลยีสารสนเทศ เลขานุการกรม ผู้อำนวยการกอง สำนักงบท สำนักงานทางหลวง ศูนย์สร้างและบูรณะสะพาน แขวงทางหลวง สำนักงานบำรุงทาง เพื่อทราบตาม ๑ + ๒ และแจ้งเวียนให้หน่วยงานในสังกัดทราบและถือปฏิบัติ

(นายสว่าง บูรณธนาภักดิ์)

เลขานุการคณะกรรมการพิจารณาปัญหาเกี่ยวกับงานจ้างเหมา

*ดี*



**แนวทางการพิจารณาขยายอายุสัญญาหรือการงดหรือลดค่าปรับ  
งานจ้างเหมาของกรมทางหลวง**

**กฎหมาย ระเบียบ คำสั่ง หนังสือเวียนที่เกี่ยวข้อง**

**1. พระราชบัญญัติการจัดซื้อจัดจ้างและการบริหารพัสดุภาครัฐ พ.ศ.2560 มาตรา 102**

การงดหรือลดค่าปรับให้แก่คู่สัญญา หรือการขยายเวลาทำการตามสัญญาหรือข้อตกลง ให้อยู่ในดุลพินิจของผู้มีอำนาจที่จะพิจารณาได้ตามจำนวนวันที่มีเหตุเกิดขึ้นจริง เฉพาะในกรณีดังต่อไปนี้

- (1) เหตุเกิดจากความผิดหรือความบกพร่องของหน่วยงานของรัฐ
- (2) เหตุสุดวิสัย
- (3) เหตุเกิดจากพฤติการณ์อันหนึ่งอันใดที่คู่สัญญาไม่ต้องรับผิดชอบตามกฎหมาย
- (4) เหตุอื่นตามที่รัฐมนตรีกำหนดในกฎกระทรวง

หลักเกณฑ์และวิธีการของงดหรือลดค่าปรับให้แก่คู่สัญญา หรือการขยายเวลาทำการตามสัญญาหรือข้อตกลง ให้เป็นไปตามระเบียบที่รัฐมนตรีกำหนด

**2. ระเบียบกระทรวงการคลังว่าด้วยการจัดซื้อจัดจ้างและการบริหารพัสดุภาครัฐ พ.ศ.2560**

ข้อ 182 การงดหรือลดค่าปรับให้แก่คู่สัญญา หรือการขยายเวลาทำการตามสัญญาหรือข้อตกลงตามมาตรา 102 ในกรณีที่มีเหตุเกิดจากความผิดหรือความบกพร่องของหน่วยงานของรัฐ หรือเหตุสุดวิสัย หรือเกิดจากพฤติการณ์อันหนึ่งอันใดที่คู่สัญญาไม่ต้องรับผิดชอบตามกฎหมายหรือเหตุอื่นตามที่กำหนดในกฎกระทรวง ทำให้คู่สัญญาไม่สามารถส่งมอบสิ่งของหรืองานตามเงื่อนไขและกำหนดเวลาแห่งสัญญาได้ ให้หน่วยงานของรัฐระงับไว้ในสัญญาหรือข้อตกลงกำหนดให้คู่สัญญาต้องแจ้งเหตุดังกล่าวให้หน่วยงานของรัฐทราบภายใน 15 วัน นับถัดจากวันที่เหตุนั้น ได้สิ้นสุดลง หรือตามที่กำหนดในกฎกระทรวง หากมิได้แจ้งภายในเวลาที่กำหนด คู่สัญญาจะขยกมากล่าวอ้างเพื่อของดหรือลดค่าปรับ หรือขอขยายเวลาในภายหลังมิได้ เว้นแต่กรณีเหตุเกิดจากความผิดหรือความบกพร่องของหน่วยงานของรัฐซึ่งมีหลักฐานชัดเจน หรือหน่วยงานของรัฐทราบโดยผู้แล้วตั้งแต่ต้น

**3. คำสั่งกรมทางหลวง ที่ น.1/120/2560 ลงวันที่ 29 สิงหาคม 2560**

เรื่อง มอบอำนาจการพิจารณางด ลดค่าปรับ หรือการขยายเวลาทำการตามสัญญาหรือข้อตกลงงานซื้อ/จ้าง งานจ้างที่ปรึกษา และงานจ้างออกแบบหรือควบคุมงานก่อสร้าง

การลดหรือลดค่าปรับให้แก่คู่สัญญา หรือการขยายเวลาทำการตามสัญญาหรือข้อตกลงอยู่ในอำนาจของหัวหน้าหน่วยงานของรัฐ (อธิบดี) ที่จะพิจารณาได้ตามจำนวนวันที่มีเหตุเกิดขึ้นจริง และอธิบดีได้มอบอำนาจในการพิจารณาลดค่าปรับ หรือการขยายเวลาทำการตามสัญญาหรือข้อตกลงในวงเงินอำนาจสั่งซื้อ/สั่งจ้างของอธิบดี (ไม่เกิน 200 ล้านบาท) ให้กับหน่วยงานต่าง ๆ ดังนี้

1. หน่วยงานส่วนกลาง มอบอำนาจให้รองอธิบดี วิศวกรใหญ่ เป็นผู้มีอำนาจในการพิจารณาลดค่าปรับ หรือการขยายเวลาทำการตามสัญญาหรือข้อตกลงในงานจ้างซึ่งอยู่ในความรับผิดชอบของหน่วยงานในส่วนกลางตามสายการบังคับบัญชา
2. หน่วยงานภูมิภาค มอบอำนาจให้ผู้อำนวยการสำนักงานทางหลวง ผู้อำนวยการศูนย์สร้างทาง ผู้อำนวยการศูนย์สร้างและบูรณะสะพาน เป็นผู้มีอำนาจในการพิจารณาลดค่าปรับ หรือการขยายเวลาทำการตามสัญญาหรือข้อตกลงในงานจัดจ้าง
3. ให้ผู้รับมอบอำนาจตามข้อ 1 และข้อ 2 เป็นผู้รับผิดชอบในการดำเนินการพร้อมทั้งตรวจสอบเอกสารหลักฐานต่าง ๆ ที่เกี่ยวข้องให้ถูกต้องตามกฎหมาย ระเบียบ และข้อบังคับอื่น ๆ ของทางราชการที่เกี่ยวข้อง โดยเคร่งครัดทุกกรณี

**4. หนังสือคณะกรรมการว่าด้วยกรรพัตต ส่วนที่๓๓ ที่ กค (กวพ) ๐421.3/๖ 268 ลงวันที่ 16 กรกฎาคม 2555**

ในการพิจารณาลดหรือลดค่าปรับให้แก่คู่สัญญาด้วยเหตุ (1) เหตุเกิดจากความผิดหรือความบกพร่องของส่วนราชการ (2) เหตุสุดวิสัย (3) เหตุเกิดจากพฤติการณ์อันหนึ่งอันใดที่คู่สัญญาไม่ต้องรับผิดชอบตามกฎหมายซึ่งเหตุดังกล่าวมีผลกระทบโดยตรงที่ทำให้ผู้รับจ้างไม่สามารถส่งมอบงานจ้างตามสัญญา ให้อยู่ในอำนาจของหัวหน้าส่วนราชการที่จะพิจารณาได้ตามจำนวนวันที่มีเหตุเกิดขึ้นจริง โดยจะต้องพิจารณาว่าคู่สัญญาได้ปฏิบัติตามสัญญาหรือข้อตกลงให้กับทางราชการเป็นไปอย่างปกติตลอดมา และต้องไม่มีพฤติการณ์ที่จะทิ้งงานของทางราชการ หากมีเหตุผลอันสมควรที่จะพิจารณาลดหรือลดค่าปรับตามสัญญา แม้ได้ดำเนินการล่วงหน้ากำหนดระยะเวลาส่งมอบหรือแล้วเสร็จตามสัญญาหรือข้อตกลงจนมีค่าปรับเกิดขึ้นแล้วก็ตามแต่ต้องยังมีได้มีการตรวจรับงานงวดสุดท้าย

**5. หนังสือสำนักนายกรัฐมนตรี ที่ นร(กวพ) 1305/๖11948 ลงวันที่ 13 ธันวาคม 2543**

กรณีในส่วนราชการได้ทำสัญญาหรือข้อตกลงเป็นหนังสือกับผู้รับจ้างแล้ว ต่อมาหากมีความจำเป็นต้องแก้ไขเปลี่ยนแปลงสัญญาหรือข้อตกลง หรือพิจารณาขยายระยะเวลาทำการตามสัญญา การลดหรือลดค่าปรับแล้ว ให้คณะกรรมการตรวจการจ้าง เป็นผู้เสนอความเห็นเพื่อประกอบการพิจารณาของหัวหน้าส่วนราชการ

**6. หนังสือตอบข้อหาหรือ สำนักนายกรัฐมนตรี ที่ นร(กวพ)1305/10406 ลงวันที่ 18 ธันวาคม 2541**

- การพิจารณาขอยกหรือลดค่าปรับ เป็นการพิจารณาอนุมัติให้ในเวลาที่ยังคงเหลือกำหนดเวลาของสัญญาหรือข้อตกลงไปแล้ว และเป็นกรณีที่มีค่าปรับเกิดขึ้นแล้ว

- การพิจารณาขยายเวลาทำการตามสัญญาหรือข้อตกลง เป็นการพิจารณาอนุมัติให้ก่อนที่จะครบกำหนดสัญญา และค่าปรับยังไม่เกิดขึ้น

ในการขยายเวลาทำการตามสัญญา การงดหรือลดค่าปรับ เป็นนิติกรรมฝ่ายเดียว เมื่อผู้ว่าจ้างเห็นสมควรว่าระยะเวลาที่เสียไปมิใช่ความผิดของผู้รับจ้าง และเห็นสมควรขยายระยะเวลา หรืองดหรือลดค่าปรับให้แล้ว จึงไม่จำเป็นต้องทำสัญญาแก้ไขเพิ่มเติมอีก โดยใช้เพียงคำสั่งอนุมัติของผู้มีอำนาจประกอบสัญญาไว้เป็นหลักฐานในการเบิกจ่ายเงินหรือคืนเงินค่าปรับให้แก่คู่สัญญาก็ได้

**7. หนังสือตอบข้อหาหรือ สำนักนายกรัฐมนตรี ที่ นร(กวพ) 1407/2829 ลงวันที่ 5 เมษายน 2545**

กรณีกรมฯ ไม่สามารถส่งมอบพื้นที่ทำงานให้แก่ผู้รับจ้างได้ เนื่องจากปัญหาในการจัดกรรมสิทธิ์ที่ดิน ต่อมาเมื่อล่วงเลยเวลาทำการตามที่ระบุในสัญญาจ้างแล้วจึงสามารถส่งมอบพื้นที่ให้ผู้รับจ้างเข้าทำงานได้เฉพาะบางช่วง และภายหลังเมื่อกรมฯ จัดกรรมสิทธิ์ที่ดินได้เสร็จแล้วจึงจะมอบพื้นที่ช่วงอื่น ๆ เพิ่มเติมให้แก่ผู้รับจ้างอีก หากปรากฏข้อเท็จจริงว่ากรมฯ หลงคิดปัญหาอุปสรรคในการจัดกรรมสิทธิ์ที่ดิน และเมื่อเหตุอุปสรรคดังกล่าวสิ้นสุดลงในแต่ละช่วง กรมฯ ก็ย่อมมีชุดที่ดินในการพิจารณาขยายระยะเวลา งดหรือลดค่าปรับให้แก่ผู้รับจ้างได้ตามระยะเวลาที่ผู้รับจ้างได้รับผลกระทบจากการจัดกรรมสิทธิ์ที่ดินในแต่ละช่วงได้ โดยกรมฯ จะต้องพิจารณาด้วยว่าเหตุอุปสรรคดังกล่าวมีส่วนสัมพันธ์กับงานก่อสร้างในส่วนอื่นและเป็นเหตุให้ผู้รับจ้างไม่สามารถดำเนินการก่อสร้างในส่วนทั้งหมดให้แล้วเสร็จตามกำหนดเวลาในสัญญาหรือไม่

**สิทธิที่คู่สัญญาจะได้รับการพิจารณา**

คู่สัญญาต้องแจ้งเหตุแห่งการขอขยายระยะเวลาทำการตามสัญญา การงดหรือลดค่าปรับตามระเบียบฯ ข้อ 182 ให้หน่วยงานของรัฐทราบภายใน 15 วัน นับถัดจากวันที่เหตุนั้นได้สิ้นสุดลง หากมิได้แจ้งภายในเวลาที่กำหนด คู่สัญญาจะยกมาอ้างเพื่อของดหรือลดค่าปรับ หรือขอขยายเวลาในภายหลังมิได้ เว้นแต่กรณีเหตุเกิดจากความคิดหรือความบกพร่องของหน่วยงานของรัฐซึ่งมีหลักฐานชัดเจน หรือหน่วยงานของรัฐทราบคืออยู่แล้วตั้งแต่ต้น

**เอกสารประกอบการพิจารณาขอขยายอายุสัญญา การงคหรือลดค่าปรับ**

หน่วยงานที่เป็นคู่สัญญาจะต้องนำส่งเอกสารที่เกี่ยวข้องในการขอขยายอายุสัญญา หรือการงคหรือลดค่าปรับ  
อย่างน้อยดังนี้

1. สำเนาสัญญา
2. สำเนาหนังสือแจ้งขอเข้าทำงานและขอรับมอบพื้นที่ตามสัญญาของผู้รับจ้าง ซึ่งการกำหนดวัน  
เข้าทำงาน ให้ระบุวันที่แน่นอน ห้ามใช้คำว่า "คาดว่า" เพราะจะมีปัญหาในการพิจารณา (ถ้ามี)
3. สำเนาหนังสือมอบพื้นที่ทำงานของผู้ว่าจ้างทุกครั้งที่ได้มอบพื้นที่ให้ผู้รับจ้างหรือสำเนาหนังสือ  
ที่แจ้งโดยกำหนดวันที่แน่นอนที่จะให้ผู้รับจ้างเข้าดำเนินการได้ (ถ้ามี)
4. สำเนาหนังสือผู้รับจ้าง แจ้งปัญหาอุปสรรคที่เป็นเหตุให้ไม่สามารถเข้าทำการก่อสร้างได้ เพื่อขอ  
ขยายเวลานั้น แจ้งเหตุติดขัดสาธารณูปโภคต่าง ๆ โดยเฉพาะอย่างยิ่งหนังสือแจ้งฉบับแรก  
สำเนาหนังสือขอขยายอายุสัญญาหรือของคหรือลดค่าปรับของผู้รับจ้าง โดยต้องระบุสาเหตุและ  
จำนวนวันที่ขอขยายอายุสัญญาด้วยจะไม่รับเรื่องไว้พิจารณา กรณีที่ขอขยายอายุสัญญาล่วงหน้า  
โดยที่ยังไม่ทราบวันที่มอบสถานที่ให้ได้เนื่องจากไม่ทราบจำนวนวันที่มีเหตุเกิดขึ้นจริง
5. สำเนาหนังสือ โครงการ/แขวงฯเจ้าของพื้นที่แจ้งหน่วยงานเจ้าของกิจการสาธารณูปโภคให้ทำ  
การรื้อย้าย
6. สำเนาหนังสือหน่วยงานเจ้าของกิจการสาธารณูปโภคแจ้งผลการดำเนินการ
7. สำเนาหนังสือ โครงการ/แขวงฯ เจ้าของพื้นที่ แจ้งยืนยันวันที่แก้ไขปัญหาอุปสรรคแล้วเสร็จ  
พร้อมให้ผู้รับจ้างเข้าทำการก่อสร้างได้
8. สำเนาใบตรวจรับงาน (กรณีงานแล้วเสร็จให้แจ้งวันแล้วเสร็จด้วย)
9. บันทึกความเห็นของคณะกรรมการตรวจรับพัสดุในงานจ้างทั้งหมด (หากกรรมการคนใดมี  
ความเห็นแย้งให้บันทึกความเห็นไว้โดยชัดเจน)
10. Work Schedule, Bar Chart ของ Main Item และบันทึกการปฏิบัติงานของผู้รับจ้างและ  
เหตุการณ์แวดล้อมเป็นรายวัน เฉพาะวันที่เกี่ยวข้องกับกรณีขอต่ออายุสัญญา (บางกรณี)
11. บันทึกของสำนัก ฯ หรือกองเจ้าของงาน สรุปข้อเท็จจริงเรียงตามลำดับเหตุการณ์ รวมทั้งให้  
อ้างอิงเอกสารที่เกี่ยวข้องเพียงพอ พร้อมความเห็น เพื่อให้คณะกรรมการสามารถนำไป  
ประกอบการพิจารณากรณีนั้นได้
12. เอกสารอื่น ๆ เช่น รูปภาพ แผนผัง รูปตัด ฯลฯ (ถ้ามี) เหตุการณ์แวดล้อมเป็นรายวัน เฉพาะ  
วันที่เกี่ยวข้องกับกรณีขอต่ออายุสัญญา (บางกรณี)
13. กรณีเกิดอุทกภัย หรือภัยพิบัติ ให้แนบเอกสารประกอบการพิจารณา เช่น ประกาศจังหวัดฯ

**การคำนวณเวลาทำการสำหรับงานส่วนที่เหลืองเพาะติดขัดงานก่อสร้าง**

เวลาทำการสำหรับงานส่วนที่เหลืองเพาะที่ติดขัดการก่อสร้าง มี 2 กรณี

- ① กรณีงานที่มีลักษณะเดียวกัน และไม่มีความยุ่งยากซับซ้อน (ส่วนใหญ่จะเป็นงานอย่างเดียว)
  - กำหนดปริมาณงานส่วนที่ติดขัดเป็นเปอร์เซ็นต์ และเทียบกับระยะเวลาทำการตามสัญญาเดิม จะได้จำนวนวันที่ต้องใช้ในการก่อสร้างงานส่วนที่เหลืองเพาะที่ติดขัดการก่อสร้าง เช่น งานก่อสร้างสะพาน
- ② กรณีที่ต้องก่อสร้างงานหลายอย่าง และลักษณะการทำงานไม่เหมือนกัน
  - กำหนดจำนวนวันที่ต้องใช้ทำการของงานแต่ละอย่างตามหลักเกณฑ์การคิดเวลาทำการของกรมทางหลวง โดยใช้เครื่องมือ เครื่องจักร จำนวนชุดตามชั้นผู้รับเหมา แต่ทั้งนี้ต้องพิจารณาจำนวนเครื่องจักรที่ต้องแบ่งไปใช้งานส่วนที่ไม่ติดขัดด้วย

**ตัวอย่าง** สัญญาจ้างทำงานก่อสร้างโครงการ A ระยะทาง 10 กิโลเมตร เริ่มต้นสัญญาวันที่ 1 มกราคม 2555 และสิ้นสุดสัญญาวันที่ 31 ธันวาคม 2555 พบปัญหาสาธารณูปโภคติดขัดการก่อสร้าง

ระยะทาง 2 กิโลเมตร ผู้รับจ้างเป็นผู้รับเหมางานก่อสร้างทางชั้น 1 (ภาคผนวก)

**กรณีที่ 1** มอบพื้นที่ให้ผู้รับจ้างเมื่อวันที่ 1 ธันวาคม 2555 แนวทางการพิจารณา

- ตามแผนงานที่ผู้รับจ้างได้รับอนุมัติแล้วนั้น เมื่อถึงวันที่ 1 ธันวาคม 2555 จะเหลืองเพาะงานเบ็ดเตล็ด
- กำหนดปริมาณงานส่วนที่ติดขัดและเป็นพื้นที่ต่อเนื่อง การคำนวณเวลาทำการ ให้ใช้เครื่องจักรจำนวน 4 ชุด โดยนำปริมาณงานส่วนที่เหลือง + งานเบ็ดเตล็ดตามเปอร์เซ็นต์ที่เหลืองในแผนงานของส่วนที่ไม่ติดขัด + งานเบ็ดเตล็ดส่วนที่ติดขัด

**กรณีที่ 2** มอบพื้นที่ให้ผู้รับจ้างเมื่อวันที่ 1 สิงหาคม 2555 แนวทางการพิจารณา

- ตามแผนงานที่ผู้รับจ้างได้รับอนุมัติแล้วนั้น เมื่อถึงวันที่ 1 สิงหาคม 2555 จะเหลืองงานรองพื้นทาง งานพื้นทาง ผิวทาง งานเบ็ดเตล็ด
- กำหนดปริมาณงานส่วนที่ติดขัดและเป็นพื้นที่ต่อเนื่อง การคำนวณเวลาทำการ ให้ใช้เครื่องจักรจำนวน 4 ชุด โดยนำปริมาณงานส่วนที่เหลือง + งานเบ็ดเตล็ดตามเปอร์เซ็นต์ที่เหลืองในแผนงานของส่วนที่ไม่ติดขัด + ปริมาณงานส่วนที่ติดขัด + งานเบ็ดเตล็ดส่วนที่ติดขัด

กรณีที่ 3 มอบบพื้นที่ให้ผู้รับจ้างเมื่อวันที่ 1 มกราคม 2556 แนวทางการพิจารณา

- สิ้นสุดสัญญาเดิมแล้ว
- กำหนดปริมาณงานส่วนที่ติดขัดและเป็นพื้นที่ต่อเนื่อง การคำนวณเวลาทำการให้ใช้เครื่องจักรจำนวน 4 ชุด โดยนำเฉพาะปริมาณงานส่วนที่ติดขัด + งานเบ็ดเตล็ดที่ติดขัด

การคำนวณเวลาทำการให้แสดงในรูป Bar Chart ตามลำดับขั้นตอนของการก่อสร้างนั้น ๆ

แต่ทั้งนี้อาจใช้เวลาตามลักษณะการก่อสร้างและสถานการณ์ที่เกิดขึ้นจริง ดังนี้.-

- เวลาเตรียมการขนย้ายเครื่องจักร
- ปริมาณงานเหลือน้อย แต่มีความยุ่งยากซับซ้อนในการทำงานต้องใช้เทคนิคสูงและความประณีต ต้องรอ Concrete Set ตัว ฯลฯ
- จำนวนวันที่เสียไปเนื่องจากฝนตกและทำงานไม่ได้

**การพิจารณาจำนวนวันที่จะขยายอายุสัญญา (ให้ไว้เป็นตัวอย่างประกอบการพิจารณา)**

- กำหนดให้ ก = ระยะเวลาที่รอคอยการส่งมอบพื้นที่
- ข = ระยะเวลาที่ใช้ทำงานเฉพาะที่ติดขัดการก่อสร้าง จำนวนตามหลักเกณฑ์กรมฯ
- ค = ระยะเวลาที่เหลืออยู่ในสัญญาเดิมนับตั้งแต่วันรับมอบพื้นที่ให้ผู้รับจ้างเข้าดำเนินการได้

**1. กรณีผู้ว่าจ้างไม่สามารถส่งมอบพื้นที่ให้แก่ผู้รับจ้างได้ตั้งแต่เริ่มต้นสัญญา**

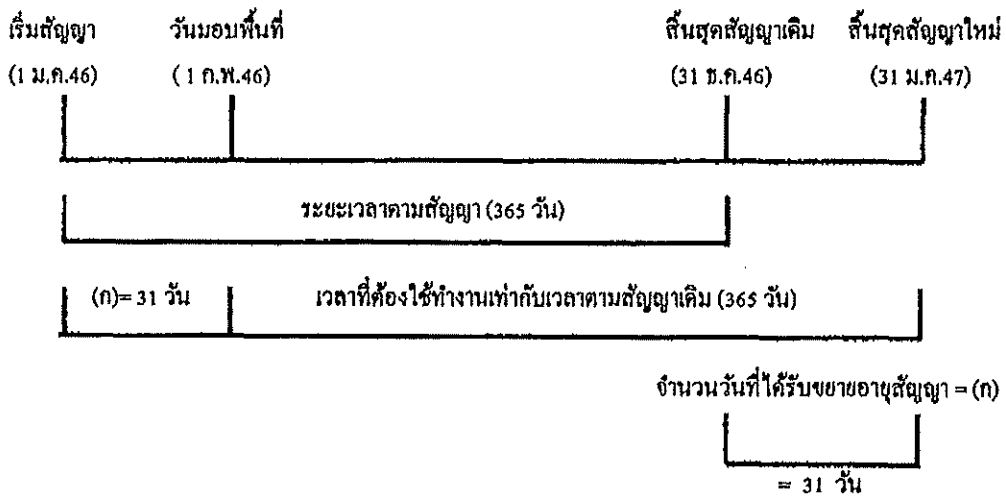

จำนวนวันที่ได้รับการขยายอายุสัญญา = จำนวนวันที่สูญเสียไปนับตั้งแต่วันเริ่มต้นอายุสัญญาถึงก่อนวันที่ได้รับมอบพื้นที่

= (ก)

**ตัวอย่าง** โครงการ A เริ่มต้นสัญญาวันที่ 1 มกราคม 2546 และสิ้นสุดสัญญาวันที่ 31 ธันวาคม 2546 ระยะเวลาตามสัญญา 365 วัน เมื่อเริ่มต้นสัญญาผู้ว่าจ้างไม่สามารถส่งมอบพื้นที่ให้แก่ผู้รับจ้างได้เลยจนถึงวันที่ 1 กุมภาพันธ์ 2546 จึงมอบพื้นที่ให้แก่ผู้รับจ้างเข้าดำเนินการได้

จำนวนวันที่ได้รับการขยายอายุสัญญา = จำนวนวันที่สูญเสียไปนับตั้งแต่วันเริ่มต้นอายุสัญญา (1 ม.ค.46) ถึงก่อนวันที่ได้รับมอบพื้นที่ (31 ม.ค.46)

= 31 วัน

นับถัดจากวันสิ้นสุดสัญญาเดิม โดยจะสิ้นสุดสัญญาใหม่วันที่ 31 ม.ค.47

2. กรณีผู้ว่าจ้างส่งมอบพื้นที่ให้แก่ผู้รับจ้างได้ตั้งแต่เริ่มต้นสัญญา แต่มีบางส่วนติดขัดการจัดกรรมสิทธิ์ที่ดิน หรือติดขัดสาธารณูปโภค หรือมีอุปสรรคอื่นใดที่เป็นเหตุติดขัดการก่อสร้าง มี 2 กรณี

2.1 แก้ไขปัญหาแล้วเสร็จในอายุสัญญา

กรณีที่ 1

ถ้าระยะเวลาที่ใช้ทำงานเฉพาะที่ติดขัดการก่อสร้าง (ข) น้อยกว่าเวลาที่เหลืออยู่ในสัญญาเดิม นับแต่วันรับมอบพื้นที่ (ค) จะไม่ขยายอายุสัญญาให้

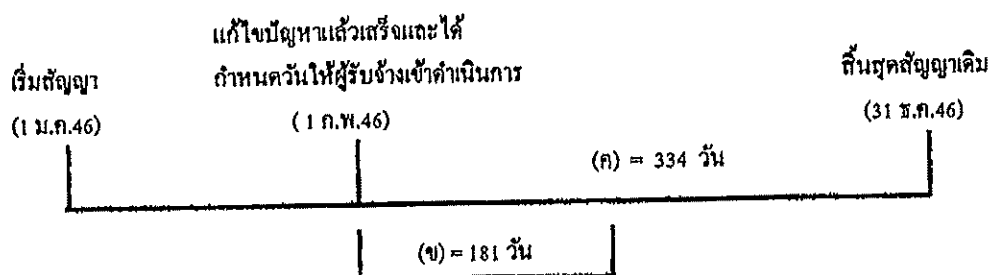

ตัวอย่าง

โครงการ A เริ่มต้นสัญญาวันที่ 1 มกราคม 2546 และสิ้นสุดสัญญาวันที่ 31 ธันวาคม 2546 ระยะเวลาตามสัญญา 365 วัน เมื่อเริ่มต้นสัญญาผู้ว่าจ้างสามารถส่งมอบพื้นที่ให้แก่ผู้รับจ้างได้ แต่ยังมีจุดติดขัดการก่อสร้างอยู่จนถึงวันที่ 1 กุมภาพันธ์ 2546 ผู้ว่าจ้างสามารถส่งมอบพื้นที่จุดที่ติดขัดการก่อสร้างให้แก่ผู้รับจ้างเข้าดำเนินการก่อสร้างได้ และผู้ว่าจ้างได้คำนวณระยะเวลาที่ใช้ทำงานเฉพาะที่ติดขัดการก่อสร้าง ตามหลักเกณฑ์กรมฯ (ข) เป็นเวลา 181 วัน

กรณีนี้ ระยะเวลาที่ใช้ทำงานเฉพาะที่ติดขัดการก่อสร้าง (181 วัน) น้อยกว่าเวลาที่เหลืออยู่ในสัญญาเดิม (334 วัน) จะไม่ขยายอายุสัญญาให้

กรณีที่ 2

ถ้าระยะเวลาที่ใช้ทำงานเฉพาะที่ติดขัดการก่อสร้าง (ข) มากกว่าเวลาที่เหลืออยู่ในสัญญาเดิม (ค)

จำนวนวันที่ได้รับการขยายอายุสัญญา = (ข) - (ค)



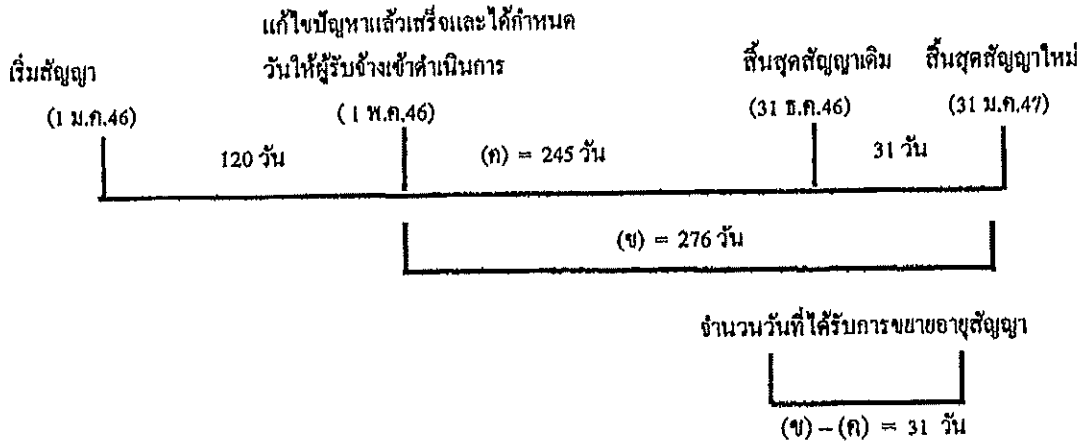

**ตัวอย่าง**

โครงการฯ A เริ่มต้นสัญญาวันที่ 1 มกราคม 2546 และสิ้นสุดสัญญาวันที่ 31 ธันวาคม 2546 ระยะเวลาตามสัญญา 365 วัน เมื่อเริ่มสัญญาผู้ว่าจ้างสามารถส่งมอบพื้นที่ให้ผู้รับจ้างเข้าดำเนินการก่อสร้างได้ แต่ยังมีจุดติดขัดการก่อสร้างอยู่ จนถึงวันที่ 1 พฤษภาคม 2546 ผู้ว่าจ้างสามารถส่งมอบพื้นที่จุดที่ติดขัดการก่อสร้างให้แก่ผู้รับจ้างเข้าดำเนินการก่อสร้างได้ และผู้ว่าจ้างได้คำนวณระยะเวลาที่ใช้ทำงานเฉพาะที่ติดขัดการก่อสร้าง ตามหลักเกณฑ์กรมฯ (ข) เป็นเวลา 276 วัน

$$\begin{aligned} \text{จำนวนวันที่ได้รับการขยายอายุสัญญา} &= (ข) - (ก) \\ &= 276 - 245 \\ &= 31 \text{ วัน นับถัดจากสิ้นสุดสัญญาเดิม} \end{aligned}$$

โดยจะสิ้นสุดสัญญาใหม่วันที่ 31 มีนาคม 2547

**2.2 แก้ไขปัญหาแล้วเสร็จหลังจากสิ้นสุดสัญญา**

**กรณีที่ 1**

ณ วันที่แก้ไขปัญหาแล้วเสร็จและกำหนดวันให้ผู้รับจ้างเข้าดำเนินการได้ ยังมีงานในส่วนที่ไม่ติดขัดการก่อสร้างเหลืออยู่

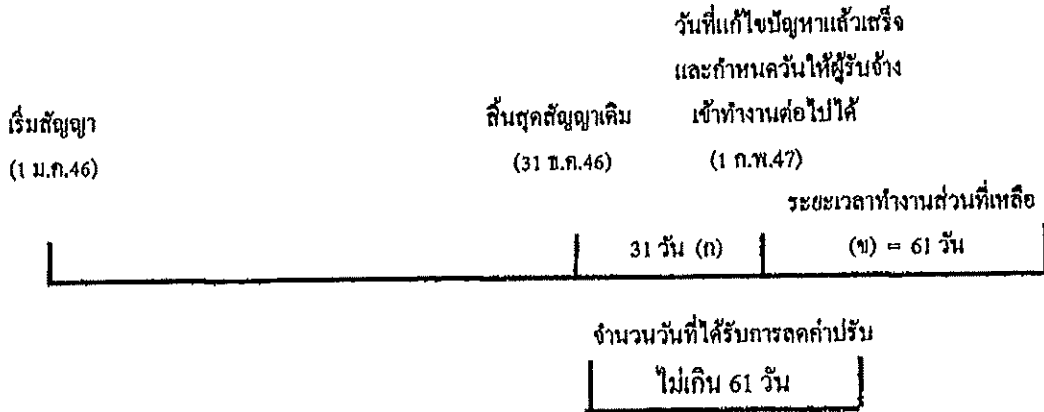

จำนวนวันที่ได้รับการลดค่าปรับไม่เกิน = (ข)

ตัวอย่าง

โครงการ A เริ่มต้นสัญญาวันที่ 1 มกราคม 2546 สิ้นสุดสัญญาวันที่ 31 ธันวาคม 2546 ระยะเวลาดำเนินการ 365 วัน เมื่อเริ่มสัญญาผู้ว่าจ้างสามารถส่งมอบพื้นที่ให้ผู้รับจ้างเข้าดำเนินการก่อสร้างได้ แต่ยังมีจุดติดขัดการก่อสร้างอยู่ และเมื่อสิ้นสุดสัญญาเดิม (31 ธันวาคม 2546) ผู้ว่าจ้างยังไม่สามารถส่งมอบพื้นที่จุดติดขัดการก่อสร้างให้ผู้รับจ้างได้ จนถึงวันที่ 1 กุมภาพันธ์ 2547 จึงสามารถส่งมอบพื้นที่จุดติดขัดการก่อสร้างให้ผู้รับจ้างเข้าดำเนินการก่อสร้างได้ ซึ่งขณะนั้นงานในส่วนที่ไม่ติดขัดการก่อสร้างยังไม่แล้วเสร็จและระยะเวลาที่ใช้ทำงานเฉพาะส่วนที่ติดขัดปัญหาคำนวณตามหลักเกณฑ์ของกรมทางหลวงใช้เวลา 61 วัน (ข)

จำนวนวันที่ได้รับการขยายอายุสัญญาเท่ากับระยะเวลาที่ใช้ทำงานเฉพาะที่ติดขัดการก่อสร้าง คำนวณตามหลักเกณฑ์กรมฯ (ข) ส่วนระยะเวลาตั้งแต่วันถัดจากวันสิ้นสุดสัญญาเดิม ( 1 มกราคม 2547) ถึงวันก่อนวันมอบพื้นที่ให้ผู้รับจ้างเข้าดำเนินการได้ (31 มกราคม 2547) จำนวน 31 วัน (ก) จะไม่ได้รับการลดค่าปรับ เนื่องจากงานในส่วนที่ไม่ติดขัดการก่อสร้างยังไม่แล้วเสร็จ

จำนวนวันที่ได้รับการลดค่าปรับ ไม่เกิน = 61 วัน

**กรณีที่ 2**

ณ วันที่แก้ไขปัญหาแล้วเสร็จและกำหนดวันที่ผู้รับจ้างเข้าดำเนินการ ได้ ผู้รับจ้างทำงานในส่วนที่ไม่  
ติดขัดการก่อสร้างแล้วเสร็จ ทำให้ผู้รับจ้างต้องเสียเวลารอคอย

	งานในส่วนที่ไม่ติดขัด	วันสิ้นสุดสัญญาใหม่
	แล้วเสร็จ	30 มี.ค.47
เริ่มสัญญา (1 ม.ค.46)	วันสิ้นสุดสัญญาเดิม (31 ธ.ค.46)	

	ระยะเวลาทำงานส่วนที่เหลือ
	(ก) = 30 วัน      (ข) = 60 วัน

วันที่แก้ไขปัญหาแล้วเสร็จและกำหนด วันที่ผู้รับจ้างเข้าทำงานต่อไปได้ (31 มี.ค. 47)
---

จำนวนวันที่ได้รับการขยายอายุสัญญา  
90 วัน

จำนวนวันที่ได้รับการขยายอายุสัญญา = (ก) + (ข)

**ตัวอย่าง**

โครงการ A เริ่มต้นสัญญาวันที่ 1 มกราคม 2546 สิ้นสุดสัญญาวันที่ 31 ธันวาคม 2546 ระยะเวลา  
ดำเนินการ 365 วัน เมื่อเริ่มสัญญาผู้ว่าจ้างสามารถส่งมอบพื้นที่ให้ผู้รับจ้างเข้าดำเนินการก่อสร้างได้ แต่ยังมีจุด  
ติดขัดการก่อสร้างอยู่ และเมื่อสิ้นสุดสัญญาเดิม (31 ธันวาคม 2546) ผู้ว่าจ้างยังไม่สามารถส่งมอบพื้นที่จุด  
ติดขัดการก่อสร้างให้ผู้รับจ้างได้ แต่ผู้รับจ้างดำเนินการก่อสร้างงานในส่วนที่ไม่ติดขัดแล้วเสร็จภายในวัน  
สิ้นสุดสัญญาเดิม (31 ธันวาคม 2546) จนถึงวันที่ 31 มกราคม 2547 จึงสามารถส่งมอบพื้นที่จุดติดขัดการ  
ก่อสร้างให้ผู้รับจ้างเข้าดำเนินการก่อสร้างได้ และระยะเวลาที่ใช้ทำงานเฉพาะส่วนที่ติดขัดปัญหา กำหนดตาม  
หลักเกณฑ์ของกรมทางหลวงใช้เวลา 60 วัน (ข)

- ระยะเวลาการรอคอยการส่งมอบพื้นที่ (ก) ตั้งแต่วันถัดจากวันที่ทำงานในส่วนที่ไม่ติดขัดแล้วเสร็จ  
(1 มกราคม 2547) ถึงวันก่อนวันมอบพื้นที่ให้ผู้รับจ้างเข้าดำเนินการได้ (31 มกราคม 2547) จำนวน 30 วัน
  - ระยะเวลาที่ใช้ทำงานเฉพาะที่ติดขัดการก่อสร้างกำหนดตามหลักเกณฑ์กรมฯ (ข) จำนวน 60 วัน
- จำนวนวันที่ได้รับการขยายอายุสัญญา = (ก) + (ข)  
= 30 + 60  
= 90 วัน      โดยจะสิ้นสุดสัญญาใหม่วันที่ 30 มีนาคม 2547

กรณีที่ 3

ณ วันสิ้นสุดสัญญาผู้รับจ้างทำงานในส่วนที่ไม่ติดขัดการก่อสร้างไม่แล้วเสร็จ แต่วันที่แก้ไขสัญญาแล้วเสร็จและกำหนดวันที่ผู้รับจ้างเข้าดำเนินการได้ ผู้รับจ้างทำงานในส่วนที่ไม่ติดขัดการก่อสร้างแล้วเสร็จ ทำให้ผู้รับจ้างต้องเสียเวลารอคอย

เริ่มสัญญา (1 ม.ค.46)	วันสิ้นสุดสัญญาเดิม (31 ธ.ค.46)	งานในส่วนที่ไม่ติดขัดแล้วเสร็จ		วันสิ้นสุดสัญญาใหม่ 30 เม.ย. 47
		รอกอย	ระยะเวลาทำงานส่วนที่เหลือ	
	31 วัน	(ก) = 29 วัน	(ข) = 61 วัน	
วันที่แก้ไขสัญญาแล้วเสร็จและกำหนดวันที่ผู้รับจ้างเข้าทำงานต่อไปได้ ( 1 มี.ค. 47 )				
จำนวนวันที่ได้รับการลดค่าปรับ ไม่เกิน 90 วัน				

$$\text{จำนวนวันที่ได้รับการขยายอายุสัญญา} = (ก) + (ข)$$

ตัวอย่าง

โครงการ A เริ่มต้นสัญญาวันที่ 1 มกราคม 2546 สิ้นสุดสัญญาวันที่ 31 ธันวาคม 2546 ระยะเวลาดำเนินการ 365 วัน เมื่อเริ่มสัญญาผู้ว่าจ้างสามารถส่งมอบพื้นที่ให้ผู้รับจ้างเข้าดำเนินการก่อสร้างได้ แต่ยังมีจุดติดขัดการก่อสร้างอยู่ และเมื่อสิ้นสุดสัญญาเดิม (31 ธันวาคม 2546) ผู้ว่าจ้างยังไม่สามารถส่งมอบพื้นที่จุดติดขัดการก่อสร้างให้ผู้รับจ้างได้ จนถึงวันที่ 31 มกราคม 2547 งานก่อสร้างในส่วนที่ไม่ติดขัดแล้วเสร็จ แต่ผู้ว่าจ้างยังไม่สามารถส่งมอบพื้นที่จุดติดขัดการก่อสร้างให้ผู้รับจ้างได้ จนถึงวันที่ 1 มีนาคม 2547 จึงสามารถส่งมอบพื้นที่จุดติดขัดการก่อสร้างให้ผู้รับจ้างเข้าดำเนินการก่อสร้างได้ และระยะเวลาที่ใช้ทำงานเฉพาะส่วนที่ติดขัดปัญหาคำนวณตามหลักเกณฑ์ของกรมทางหลวงใช้เวลา 61 วัน (ข)

- ระยะเวลาตั้งแต่วันถัดจากวันสิ้นสุดสัญญาเดิม ( 1 มกราคม 2547) ถึงวันที่งานในส่วนที่ไม่ติดขัดแล้วเสร็จ (31 มกราคม 2547) จำนวน 31 วัน ไม่ได้รับการลดค่าปรับ เนื่องจากงานในส่วนที่ไม่ติดขัดการก่อสร้างยังไม่แล้วเสร็จ

- ระยะเวลาการรอคอยการส่งมอบพื้นที่ (ก) ตั้งแต่วันถัดจากวันที่ทำงานในส่วนที่ไม่ติดขัดแล้วเสร็จ ( 1 กุมภาพันธ์ 2547) ถึงวันก่อนวันมอบพื้นที่ให้ผู้รับจ้างเข้าดำเนินการได้ (29 กุมภาพันธ์ 2547) จำนวน 29 วัน

- ระยะเวลาที่ใช้ทำงานเฉพาะที่ติดขัดการก่อสร้างคำนวณตามหลักเกณฑ์กรมฯ (ข) จำนวน 61 วัน

$$\text{จำนวนวันที่ได้รับการลดค่าปรับ ไม่เกิน} = (ก) + (ข)$$

$$= 29 + 61 \quad (90 \text{ วัน})$$

### 2.3 กรณีเกิดอุทกภัย

พิจารณาขยายอายุสัญญาให้ผู้รับจ้าง โดยพิจารณาเอกสาร หลักฐาน และข้อเท็จจริง ดังนี้

1. พื้นที่โครงการก่อสร้างตามสัญญาได้รับผลกระทบและไม่สามารถทำการก่อสร้างได้จริง
2. มีประกาศของจังหวัดแจ้งเตือนสถานการณ์อุทกภัย หรือเป็นเขตประสบภัยพิบัติอุทกภัย

โดยพิจารณาจากวันเริ่มต้นประกาศฯ ถึงวันสิ้นสุดประกาศฯ หรือวันที่โครงการฯ มีหนังสือแจ้งให้ผู้รับจ้างเข้าทำงานต่อไปได้ในกรณีไม่มีประกาศของจังหวัดกำหนดวันสิ้นสุดไว้ ทั้งนี้โครงการฯ ต้องแจ้งผู้บังคับบัญชาตามลำดับ และผู้เกี่ยวข้องทราบด้วย

3. นำท่วมคันทาง โดยพิจารณาจากภาพถ่ายที่ระบุวันเดือนปีที่ชัดเจน พร้อมทั้งให้โครงการฯ รับรองด้วย

4. หากมีปริมาณงานที่ต้องดำเนินการแก้ไขซ่อมแซมภายหลังน้ำลด ให้คำนวณปริมาณงานที่ต้องดำเนินการฟื้นฟู แสดงในรูปของ Bar Chart

5. เอกสารหลักฐาน และข้อเท็จจริงอื่น ๆ ที่เกี่ยวข้อง (ถ้ามี)

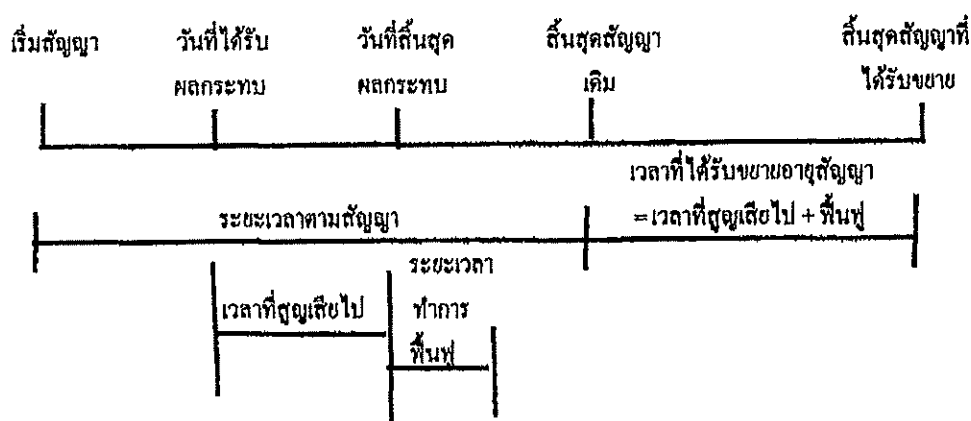

จำนวนวันที่ได้รับการขยายอายุสัญญา = จำนวนวันที่ได้รับผลกระทบตั้งแต่วันเริ่มได้รับผลกระทบ ถึงวันที่สิ้นสุดผลกระทบ และหรือวันที่ได้แจ้งให้ผู้รับจ้างเข้าดำเนินการได้ + จำนวนวันที่ใช้ฟื้นฟูภายหลังน้ำลด

2.5 กรณีหยุดงานช่วงเทศกาลปีใหม่หรือสงกรานต์ ตามหนังสือกรมฯ ขอความร่วมมือหรือสั่งให้หยุดการก่อสร้าง

พิจารณาขยายอายุสัญญาให้ผู้รับจ้างตามวันที่หยุดงานจริง โดยไม่ตัดวันหยุดตามประเพณี ทั้งนี้ ให้พิจารณาตามหนังสือกรมฯ ขอความร่วมมือหรือสั่งให้หยุดการก่อสร้างประกอบกับบันทึกการปฏิบัติงานของผู้รับจ้าง และให้ใช้เป็นแนวทางการพิจารณาขยายอายุสัญญา

2.6 กรณีที่มีเหตุการณ์อื่นอันเป็นเหตุสุดวิสัย เหตุใด ๆ อันเนื่องมาจากความผิดหรือความบกพร่องของฝ่ายผู้ว่าจ้าง หรือพฤติกรรมอันหนึ่งอันใดที่ผู้รับจ้างไม่ต้องรับผิดชอบตามกฎหมาย ทำให้ผู้รับจ้างไม่สามารถทำงานให้แล้วเสร็จตามกำหนดในสัญญาได้ และปรากฏรายละเอียดข้อเท็จจริงใด ๆ แตกต่างไปจากตัวอย่างดังกล่าวข้างต้น ให้พิจารณาขยายเวลาได้ตามจำนวนวันที่มีเหตุเกิดขึ้นตามความเหมาะสมเป็นกรณี ๆ ไป

ลำดับขั้นตอนการเสนอขอขยายอายุสัญญา งดหรือลดค่าปรับ

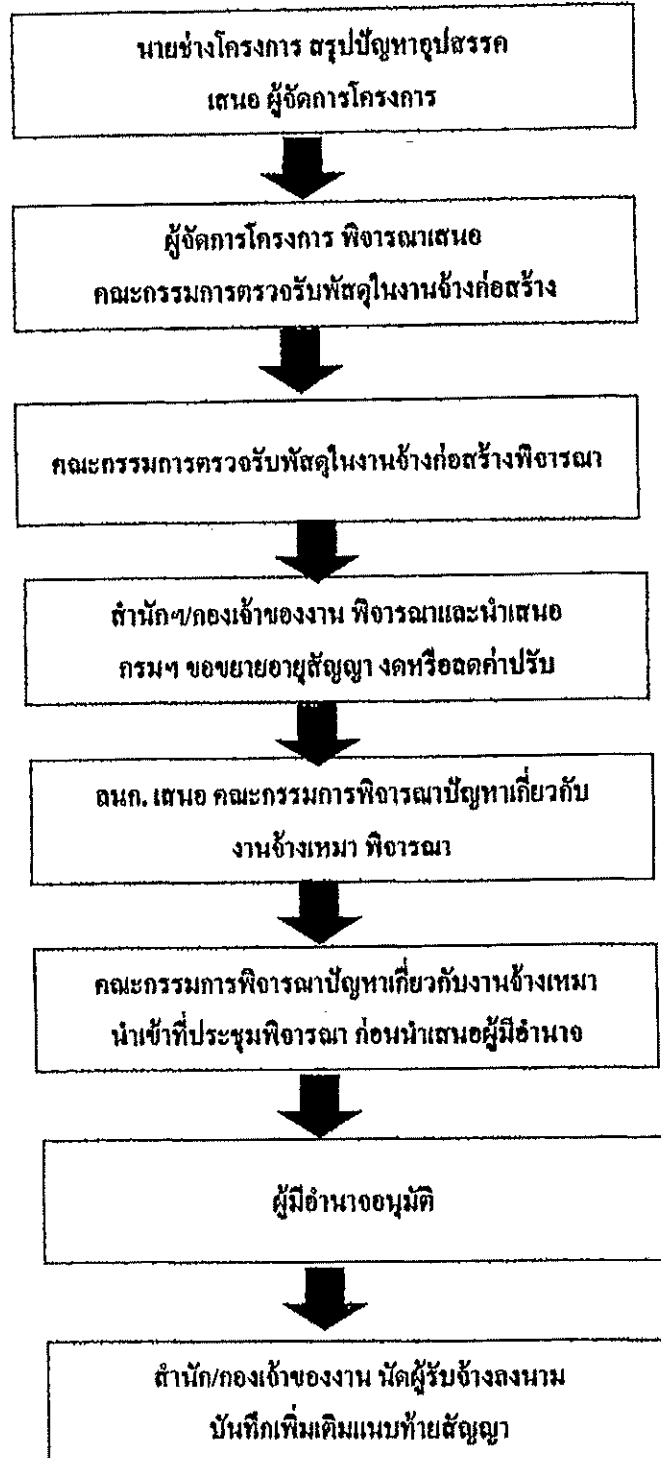

### หลักเกณฑ์การกำหนดเวลาทำการงานก่อสร้างทางและสะพาน

1. งานที่ต้องใช้เครื่องจักรประเภทเดียวกัน เช่น งานก่อสร้างชั้นดินถม, วัสดุคัดเลือก , รองพื้นทางลูกรัง, พื้นทางหินคลุก ให้คำนวณเวลาทำการของงานแต่ละรายการแล้วนำมารวมกัน โดยคำนวณจากจำนวนเครื่องจักรงานก่อสร้างทางของผู้รับเหมาแต่ละชั้น ดังนี้.-

- |                                    |                                   |
|------------------------------------|-----------------------------------|
| 1.1 ผู้รับเหมางานก่อสร้างชั้นพิเศษ | จำนวนเครื่องจักรไม่น้อยกว่า 5 ชุด |
| 1.2 ผู้รับเหมางานก่อสร้างทางชั้น 1 | จำนวนเครื่องจักรไม่น้อยกว่า 4 ชุด |
| 1.3 ผู้รับเหมางานก่อสร้างชั้น 2    | จำนวนเครื่องจักรไม่น้อยกว่า 3 ชุด |
| 1.4 ผู้รับเหมางานก่อสร้างทางชั้น 3 | จำนวนเครื่องจักรไม่น้อยกว่า 2 ชุด |
| 1.5 ผู้รับเหมางานก่อสร้างทางชั้น 4 | จำนวนเครื่องจักรไม่น้อยกว่า 1 ชุด |

กรณีผิวทางเป็นคอนกรีตให้พิจารณาระยะเวลาทำการก่อสร้างผิวทางคอนกรีตตามความเหมาะสม เนื่องจากต้องมีระยะเวลาการบ่มคอนกรีต

2. งานที่มีปริมาณงานดินตัดมาก เช่น งานตัดเขา ระยะเวลาทำการของงานดินตัดมากกว่างานดินถม ให้ใช้เวลาทำการของงานดินตัดเป็นฐานในการกำหนดเวลาทำการ

3. ก่อนเริ่มงานดินถมคันทาง งานดินตัด หรืองานก่อสร้างสะพาน แล้วแต่กรณี ให้มีเวลาเตรียมการก่อนเริ่มสำหรับงานวางป่า ชุดตอ และเตรียมวัสดุก่อสร้างเป็นเวลา 7 วัน

4. งาน Prime Coat ให้เสร็จหลังงาน Base 7 วัน, งานชั้น Binder Course เสร็จหลังงาน Prime Coat 7 วัน

5. งานปรับปรุงทางจาก 2 ช่องจราจร เป็น 4 ช่องจราจร และจำเป็นต้องก่อสร้างครั้งละด้าน และรอเบี่ยงการจราจรก่อนก่อสร้างอีกด้านหนึ่ง ให้เพิ่มเวลาทำการได้ไม่เกิน 30 วัน

6. งานที่มีการก่อสร้างสะพานรวมอยู่ในงานทางให้คำนวณ ดังนี้

- 6.1 คำนวณระยะเวลาทำการก่อสร้างสะพานเฉลี่ย 2 วัน/เมตร/ทีมงาน
- 6.2 จำนวนทีมงานก่อสร้างสะพานสามารถเพิ่มได้ตามความจำเป็นและเหมาะสม
- 6.3 งานทางที่มีมาตรฐานไม่เกินชั้น 1 จำนวนวันทำการก่อสร้างสะพานต้องไม่น้อยกว่า 150 วัน
- 6.4 งานทางที่มีมาตรฐานชั้นพิเศษ จำนวนวันทำการก่อสร้างสะพานต้องไม่น้อยกว่า 270 วัน
- 6.5 กรณีเวลาทำการงานทางมากกว่างานสะพานอยู่แล้ว ไม่ต้องเพื่อเวลาให้งานสะพานอีก



7. งานเบ็ดเตล็ด ให้พิจารณาระยะเวลาตามวงเงินค่างาน ดังนี้.-

- |  |                             |
|--|-----------------------------|
| 7.1 วงเงินไม่เกิน 10 ล้านบาท                   | ให้เวลาทำการไม่เกิน 60 วัน  |
| 7.2 วงเงินเกิน 10 ล้านบาทแต่ไม่เกิน 20 ล้านบาท | ให้เวลาทำการไม่เกิน 80 วัน  |
| 7.3 วงเงินเกิน 20 ล้านบาท                      | ให้เวลาทำการไม่เกิน 100 วัน |

8. ระยะเวลาเพื่อไว้สำหรับฤดูฝนให้คำนวณ ดังนี้.-

- 8.1 ในพื้นที่ฝนตกปกติไม่เกิน 60 วัน/ปี
- 8.2 ในพื้นที่ฝนตกชุกไม่เกิน 90 วัน/ปี
- 8.3 ในพื้นที่ฝนตกชุกมาก (เฉพาะ จ.ตราด, จ.พังงา, จ.ระนอง, จ.จันทบุรี) คิดเวลาให้ไม่เกิน 120 วัน/ปี

9. กรณีมีเงื่อนไขพิเศษที่ต้องรอเวลาการรุดตัว ให้เพิ่มระยะเวลาทำการตามเงื่อนไขพิเศษนั้น

อัตราการทำงานของชุดเครื่องจักรก่อสร้างทาง 1 ชุด

ลำดับ	ลักษณะงาน	ผลงานต่อวัน	หน่วย
1	งานถางป่าขุดตอ		
	ขนาดเบา	11,000.00	ตร.ม.
	ขนาดกลาง	11,000.00	ตร.ม.
	ขนาดหนัก	7,000.00	ตร.ม.
2	งานตัดคันทาง		
	ดิน	600.00	ลบ.ม. ชรรมชาติ
	หินผุ	1,100.00	ลบ.ม. ชรรมชาติ
	หินแข็ง	300.00	ลบ.ม. ชรรมชาติ
3	งานดินถมคันทาง	600.00	ลบ.ม. แน่น
4	งานวัสดุคัดเลือก รองพื้นทาง ลูกรีง	500.00	ลบ.ม. แน่น
5	งานพื้นทาง หินคลุก	290.00	ลบ.ม. แน่น
6	งานไหล่ทาง ลูกรีง หินคลุก	310.00	ลบ.ม. แน่น
7	งานราวคางไพร่มไค้ด	5,000.00	ตร.ม.
8	งานราวคางแทคไค้ด	3,500.00	ตร.ม.
9	งานผิวทางแบบบาง		
	ชั้นเดียว	4,945.00	ตร.ม.
	สองชั้น	2,730.00	ตร.ม.
10	งานผิวทางแอสฟัลท์คอนกรีต		
	เครื่องผสมแอสฟัลท์ติก	430.00	ตัน
	ปูผิวแอสฟัลท์ติกหนา 5 ซม.	3,500.00	ตร.ม.
11	งานผิวทางคอนกรีตเสริมเหล็ก		
	เครื่องผสมคอนกรีต	175.00	ลบ.ม.
	ปูผิวคอนกรีตหนา 25 ซม.	875.00	ตร.ม.
12	งานพื้นทางวัสดุผสม Stabilized base	300.00	ลบ.ม. แน่น

หมายเหตุ 1. อัตราการทำงานนี้ใช้สำหรับคำนวณจำนวนวันทำการตามสัญญา สำหรับงานคันทางและโครงสร้างผิวทาง

จำนวนวันทำงานสำหรับงานเบ็ดเตล็ด และอื่น ๆ จะนำมารวมภายหลัง

- หน่วย ลบ.ม. ชรรมชาติ เป็นหน่วย ลบ.ม. แน่น ในสภาพชรรมชาติ (Bank volume)
- หน่วย ลบ.ม. แน่น เป็นหน่วย ลบ.ม. แน่น ภายหลังการบดทับ (Compacted volume)
- จำนวนชั่วโมงทำงานต่อวันคิด 7.00 ชม./วัน

แบบฟอร์ม

ขั้นตอนการขอขยายอายุสัญญา งคหรือลดค่าปรับ  
เนื่องจากหยุดงานในช่วงเทศกาลปีใหม่และสงกรานต์

สาย .....

บริษัท/ห้าง .....

ขั้นตอน ดำเนินการ	รายการ	ว.ค.ป.	หมายเหตุ
<input type="checkbox"/>	สำเนาสัญญา		
<input type="checkbox"/>	กรมฯ ขอความร่วมมือ/สั่งให้หยุด ระหว่างวันที่.....ถึงวันที่.....		
<input type="checkbox"/>	โครงการฯ แจ้งผู้รับจ้าง ขอความร่วมมือ/สั่งให้หยุด ตามหนังสือกรมฯ		
<input type="checkbox"/>	ผู้รับจ้างขอสงวนสิทธิ์ขยายอายุสัญญา		
<input type="checkbox"/>	ผู้รับจ้างขอขยายอายุสัญญา เป็นเวลา.....วัน		
<input type="checkbox"/>	โครงการฯ พิจารณาขยายอายุสัญญา เป็นเวลา.....วัน		
<input type="checkbox"/>	คณะกรรมการตรวจรับพัสดุ ในงานจ้างก่อสร้าง พิจารณา ขยายอายุสัญญาเป็นเวลา.....วัน		
<input type="checkbox"/>	รายงานการปฏิบัติงาน ระหว่างวันที่.....ถึงวันที่.....		
<input type="checkbox"/>	สำนักฯ/กองเจ้าของงาน พิจารณาขยายอายุสัญญา งคหรือลดค่าปรับ เป็นเวลา.....วัน		

แบบฟอร์ม

ขั้นตอนการขอขยายอายุสัญญา งดหรือลดค่าปรับ

เนื่องจากเกิดอุทกภัยในพื้นที่ก่อสร้าง

สาย.....

บริษัทฯ/ห้างฯ .....

ขั้นตอน ดำเนินการ	รายการ	ว.ค.ป.	หมายเหตุ
<input type="checkbox"/>	สำเนาสัญญา		
<input type="checkbox"/>	หนังสือแจ้งเข้าทำงาน		
<input type="checkbox"/>	ผู้รับจ้างขอรับมอบพื้นที่		
<input type="checkbox"/>	หนังสือมอบพื้นที่		
<input type="checkbox"/>	ผู้รับจ้างขอขยายอายุสัญญา เป็นเวลา.....วัน		
<input type="checkbox"/>	ผู้รับจ้างแจ้งเหตุคืบค้ำ / ขอสงวนสิทธิ์		
<input type="checkbox"/>	พื้นที่ก่อสร้างอยู่ในเขตอำเภอ.....จังหวัด.....		
<input type="checkbox"/>	ประกาศพื้นที่ประสบภัยพิบัติฯ (อุทกภัย) ฉบับลงวันที่ จังหวัด.....อำเภอ..... เริ่มต้นภัยพิบัติวันที่.....สิ้นสุดภัยพิบัติวันที่.....		
<input type="checkbox"/>	โครงการฯ แจ้งผู้รับจ้างเข้าทำงาน		
<input type="checkbox"/>	ผู้รับจ้างเข้าทำงาน		
<input type="checkbox"/>	ผู้รับจ้างขอขยายอายุสัญญา เป็นเวลา.....วัน		
<input type="checkbox"/>	โครงการฯ พิจารณาขยายอายุสัญญาเป็นเวลา.....วัน ประสบภัยจริง.....วัน + ระยะเวลาฟื้นฟูหลังน้ำลด.....วัน		
<input type="checkbox"/>	คณะกรรมการตรวจรับพัสดุ ในงานจ้าง พิจารณาขยายอายุสัญญา เป็นเวลา.....วัน ประสบภัยจริง.....วัน+ ระยะเวลาฟื้นฟูหลังน้ำลด.....วัน		
<input type="checkbox"/>	รายงานการปฏิบัติงานระหว่างวันที่.....ถึงวันที่.....		
<input type="checkbox"/>	ภาพถ่าย (น้ำท่วมคันทาง) ระบุวัน เดือน ปี (โครงการฯ รับรอง)		
<input type="checkbox"/>	สำนักฯ/คองเจ้าของงาน พิจารณาขยายอายุสัญญาเป็นเวลา.....วัน ประสบภัยจริง.....วัน + ระยะเวลาฟื้นฟูหลังน้ำลด.....วัน		



รับทราบ ๒๕๐๕ วันที่ ๑๑ ธ.ค. ๕๐  
 ททท ๖๑๑๑ วันที่ ๑๑ ธ.ค. ๕๐  
 โทร ๕๕๕๕ วันที่ ๑๑ ธ.ค. ๕๐

11/11/50  
 ๑๒๕๖๕  
 ๑๖.๖๖๖

**บันทึกข้อความ**

ส่วนราชการ กองการพัสดุ กลุ่มมาตรฐานและระบบงานพัสดุ โทร ๒๕๒๐๔ โทรสาร ๐-๒๓๕๔-๖๔๔๓  
 ที่ กท. ๒/๒๕๓๖ วันที่ ๑๖ สิงหาคม ๒๕๖๐  
 เรื่อง มอบอำนาจการพิจารณางด ลดค่าปรับ หรือการขยายเวลาทำการตามสัญญาหรือข้อตกลงงานซื้อ/จ้าง  
 งานจ้างที่ปรึกษา และงานจ้างออกแบบหรือควบคุมงานก่อสร้าง

๑) เรียน อทล. ผ่าน รทพ.

(นายทวิ เกตุสาอาง)

**๑. เรื่องเดิม**

ของอธิบดีกรมทางหลวง ๒๙ ส.ค. ๒๕๖๐

๓. ตามคำสั่งกรมทางหลวง ที่ บ.๑/๒๓๘/๒๕๕๓ ลงวันที่ ๓๐ ธันวาคม ๒๕๕๓ กรมฯ ได้มอบอำนาจในการพิจารณางด ลดค่าปรับ หรือการขยายเวลาทำการตามสัญญาหรือข้อตกลงโดยไม่จำกัดวงเงิน ให้แก่ผู้อำนวยการสำนักทางหลวง ผู้อำนวยการสำนักงานทางหลวง ผู้อำนวยการศูนย์สร้างทาง ผู้อำนวยการศูนย์สร้างและบูรณะสะพาน (เอกสารแนบ ๑)

๒. ตามคำสั่งกรมทางหลวง ที่ บ.๑/๔๑/๒๕๕๖ ลงวันที่ ๓๔ มีนาคม ๒๕๕๖ กรมฯ ได้มอบอำนาจในการพิจารณางด ลดค่าปรับ หรือการขยายเวลาทำการตามสัญญาหรือข้อตกลงเพิ่มเติมให้แก่ รองอธิบดีและวิศวกรใหญ่ ในงานซื้อ งานจ้าง งานจ้างที่ปรึกษา ซึ่งอยู่ในความรับผิดชอบของหน่วยงานในส่วนกลางตามสายการบังคับบัญชาโดยไม่จำกัดวงเงิน (เอกสารแนบ ๒)

โดยการพิจารณาให้ขยายอายุสัญญา การงด ลดค่าปรับ ตามสัญญาหรือข้อตกลงตามข้อ ๑ และ ข้อ ๒ ได้ถือปฏิบัติตามระเบียบสำนักนายกรัฐมนตรีว่าด้วยการพัสดุ พ.ศ.๒๕๓๕ และที่แก้ไขเพิ่มเติม ข้อ ๑๓๙

**๒. เรื่องที่เกิดขึ้น**

๒.๑. ตามพระราชบัญญัติการจัดซื้อจัดจ้างและการบริหารพัสดุภาครัฐ พ.ศ.๒๕๖๐

มาตรา ๑๐๒ การงดหรือลดค่าปรับให้แก่คู่สัญญา หรือการขยายเวลาทำการตามสัญญาหรือข้อตกลงให้อยู่ในดุลพินิจของผู้มีอำนาจที่จะพิจารณาได้ตามจำนวนวันที่มีเหตุเกิดขึ้นจริง เฉพาะในกรณีดังต่อไปนี้

- (๑) เหตุเกิดจากความผิดหรือความบกพร่องของหน่วยงานของรัฐ
- (๒) เหตุสุดวิสัย
- (๓) เหตุเกิดจากพฤติการณ์อันหนึ่งอันใดที่คู่สัญญาไม่ต้องรับผิดตามกฎหมาย
- (๔) เหตุอื่นตามที่กำหนดในกฎกระทรวง

หลักเกณฑ์และวิธีการของงดหรือลดค่าปรับให้แก่คู่สัญญา หรือการขยายเวลาทำการตามสัญญาหรือข้อตกลง ให้เป็นไปตามระเบียบที่รัฐมนตรีกำหนด (เอกสารแนบ ๓)

๒.๒ ตามระเบียบกระทรวงการคลังว่าด้วยการจัดซื้อจัดจ้างและการบริหารพัสดุภาครัฐ พ.ศ. ๒๕๖๐

ข้อ ๑๕๒ การงดหรือลดค่าปรับให้แก่คู่สัญญา หรือการขยายเวลาทำการตามสัญญาหรือข้อตกลงตามมาตรา ๑๐๒ ในกรณีที่มีเหตุเกิดจากความผิดหรือความบกพร่องของคู่สัญญา หรือเหตุสุดวิสัย หรือเกิดจากพฤติการณ์อันหนึ่งอันใดที่คู่สัญญาไม่ต้องรับผิดตามกฎหมาย หรือเหตุอื่นตามที่กำหนดในกฎกระทรวง ทำให้คู่สัญญาไม่สามารถส่งมอบสิ่งของหรืองานตามเงื่อนไขและกำหนดเวลาแห่งสัญญาได้ ให้หน่วยงานของรัฐระบุไว้ในสัญญาหรือข้อตกลงกำหนดให้คู่สัญญาต้องแจ้งเหตุดังกล่าวให้หน่วยงานของรัฐทราบภายใน ๓๕ วันนับถัดจากวันที่เหตุนั้นได้สิ้นสุดลง หรือตามที่กำหนดในกฎกระทรวง หากมิได้แจ้งภายในเวลาที่กำหนด คู่สัญญาจะยกมากล่าวอ้างเพื่อของดหรือลดค่าปรับ หรือขอขยายเวลาในภายหลังมิได้ เว้นแต่กรณีเกิดจากความผิดหรือความบกพร่องของหน่วยงานของรัฐซึ่งมีหลักฐานชัดเจน หรือหน่วยงานของรัฐทราบที่อยู่แล้วตั้งแต่นั้น (เอกสารแนบ ๔)

/๓ เรื่องที่เสนอ ...

๓. เรื่องที่เสนอเพื่อพิจารณา

๓.๑ กองการพัสดุ ได้พิจารณาแล้วเห็นว่า เพื่อให้การปฏิบัติงานของกรมทางหลวงเป็นไปอย่างถูกต้อง สอดคล้องกับกฎหมาย และระเบียบดังกล่าวข้างต้น เห็นสมควรจัดทำคำสั่งเรื่อง มอบอำนาจการพิจารณาขออนุมัติค่าปรับ หรือการขยายเวลาทำการตามสัญญาหรือข้อตกลงงานซื้อ/จ้าง งานจ้างที่ปรึกษา และงานจ้างออกแบบ หรือควบคุมงานก่อสร้าง ตามคำสั่งที่แนบมาพร้อมนี้

๓.๒ กรณีงานที่ได้ดำเนินการตามระเบียบสำนักนายกรัฐมนตรีว่าด้วยการพัสดุ พ.ศ. ๒๕๓๕ และที่แก้ไขเพิ่มเติม หรือระเบียบสำนักนายกรัฐมนตรีว่าด้วยการพัสดุด้วยวิธีการทางอิเล็กทรอนิกส์ พ.ศ. ๒๕๔๔ ไว้ก่อนวันที่พระราชบัญญัติการจัดซื้อจัดจ้างและการบริหารพัสดุภาครัฐ พ.ศ.๒๕๖๐ ใช้บังคับ ให้ถือปฏิบัติตามระเบียบ และคำสั่งเดิมนับต่อไปจนกว่าการดำเนินการจะได้ทำการทบทวนรับและจ่ายเงินแล้วเสร็จ

จึงเรียนมาเพื่อโปรดพิจารณา หากเห็นชอบตามข้อ ๓.๑ และ ข้อ ๓.๒ โปรดลงนามคำสั่ง เพื่อกองการพัสดุ จะได้แจ้งเวียนให้หน่วยงานที่เกี่ยวข้องทราบและถือปฏิบัติต่อไป

(๒๒) ..... ๑๙๗๑

- เห็นชอบ

- ลงนามแล้ว

- ดำเนินการต่อไป

(นายธานีทร์ สมบูรณ์)

อธิบดีกรมทางหลวง

๒๙ ส.ค. ๒๕๖๐

*[Signature]*

(นายศักดิ์ชัย ช่างเจริญ)

ผู้อำนวยการกองการพัสดุ

ที่ กท.๒/๒๕๖๐ - 4 กย. 2560

เรียน อธิบดี รองอธิบดี วิศวกรใหญ่ ผบก.ทอ. ผู้อำนวยการสำนัก

ศูนย์เทคโนโลยีสารสนเทศ เกษานุการกรม ผู้อำนวยการกอง

สำนักงาน สำนักงานทางหลวง ศูนย์สร้างทาง

ศูนย์สร้างและบูรณะสะพาน แขวงทางหลวง

แขวงทางหลวงพิเศษระหว่างเมือง

เพื่อโปรดทราบและถือปฏิบัติ ตามคำสั่งที่

บ.๓/๑๒๐/๒๕๖๐ ลว.๒๙ สิงหาคม ๒๕๖๐ ตามเอกสารแนบ

*[Signature]*

(นายศักดิ์ชัย ช่างเจริญ)

ผู้อำนวยการกองการพัสดุ

๓

กระทรวงมหาดไทย (กท.) กรุงเทพมหานคร

วันที่ ๒๙ ส.ค. ๒๕๖๐

ผู้ส่ง: กท.๒๖๖



คำสั่งกรมทางหลวง  
ที่ บ.ด/๑๒๐/๒๕๖๐

เรื่อง มอบอำนาจการพิจารณาจัด ลดค่าปรับ หรือการขยายเวลาทำการตามสัญญาหรือข้อตกลงงานซื้อ/จ้าง  
งานจ้างที่ปรึกษา และงานจ้างออกแบบหรือควบคุมงานก่อสร้าง

เพื่อประโยชน์แก่ทางราชการและให้การปฏิบัติงานด้านการบริหารสัญญาของกรมทางหลวง  
เกิดความรวดเร็ว คล่องตัว มีประสิทธิภาพ และสอดคล้องกับพระราชบัญญัติการจัดซื้อจัดจ้างและการบริหารพัสดุ  
ภาครัฐ พ.ศ. ๒๕๖๐ มาตรา ๑๐๒ และระเบียบกระทรวงการคลังว่าด้วยการจัดซื้อจัดจ้างและการบริหารพัสดุ  
ภาครัฐ พ.ศ. ๒๕๖๐ ข้อ ๑๘๒ อาศัยอำนาจตามความใน มาตรา ๓๘ แห่งพระราชบัญญัติระเบียบบริหารราชการ  
แผ่นดิน พ.ศ. ๒๕๓๔ แก้ไขเพิ่มเติมโดยมาตรา ๔ แห่งพระราชบัญญัติระเบียบบริหารราชการแผ่นดิน (ฉบับที่ ๗)  
พ.ศ. ๒๕๕๐ และ ข้อ ๔ ข้อ ๖ และ ข้อ ๗ ของระเบียบกระทรวงการคลังว่าด้วยการจัดซื้อจัดจ้างและการบริหาร  
พัสดุภาครัฐ พ.ศ. ๒๕๖๐ อธิบดีกรมทางหลวงจึงมอบอำนาจในการพิจารณาจัด ลดค่าปรับ หรือการขยายเวลาทำการ  
ตามสัญญาหรือข้อตกลง ในวงเงินอำนาจสั่งซื้อ/จ้างของอธิบดี ดังต่อไปนี้

๑. **หน่วยงานส่วนกลาง** มอบอำนาจให้ รองอธิบดี วิศวกรใหญ่ เป็นผู้มอำนาจในการพิจารณาจัด  
ลดค่าปรับ หรือการขยายเวลาทำการตามสัญญาหรือข้อตกลงในงานซื้อ งานจ้าง งานจ้างที่ปรึกษา งานจ้างออกแบบ  
หรือควบคุมงานก่อสร้าง ซึ่งอยู่ในความรับผิดชอบของหน่วยงานในส่วนกลางตามสายการบังคับบัญชา

๒. **หน่วยงานภูมิภาค** มอบอำนาจให้ผู้อำนวยการสำนักงานทางหลวง ผู้อำนวยการศูนย์สร้างทาง  
ผู้อำนวยการศูนย์สร้างและบูรณะสะพาน เป็นผู้มอำนาจในการพิจารณาจัด ลดค่าปรับ หรือการขยายเวลาทำการ  
ตามสัญญาหรือข้อตกลงในงานจัดซื้อ/จัดจ้าง

๓. ให้ผู้รับมอบอำนาจตามข้อ ๑ และ ข้อ ๒ เป็นผู้รับผิดชอบในการดำเนินการพร้อมทั้ง  
ตรวจสอบเอกสาร หลักฐานต่าง ๆ ที่เกี่ยวข้องให้ถูกต้องตามกฎหมาย ระเบียบ และข้อบังคับอื่น ๆ ของทางราชการ  
ที่เกี่ยวข้อง โดยเคร่งครัดทุกกรณี

ทั้งนี้ ตั้งแต่บัดนี้เป็นต้นไป

สั่ง ณ วันที่ ๒๕ สิงหาคม พ.ศ. ๒๕๖๐

(นายธานินทร์ สมบูรณ์)  
อธิบดีกรมทางหลวง

ภาคผนวก





ที่ นร (กวพ) ๑๓๐๕/ว ๑๑๙๔๘

สำนักนายกรัฐมนตรี

ทำเนียบรัฐบาล กทม. ๑๐๓๐๐

๑๓ ธันวาคม ๒๕๕๓

เรื่อง แนวทางปฏิบัติตามระเบียบสำนักนายกรัฐมนตรีว่าด้วยการพัสดุ พ.ศ. ๒๕๓๕ และที่แก้ไขเพิ่มเติม  
เรียน

สืบเนื่องจากที่คณะกรรมการ ป.ป.ป. ได้พิจารณาเห็นสมควรกำหนดให้มีแนวทางป้องกันการ  
ขวยโอกาสแสวงหาประโยชน์โดยมิชอบของเจ้าหน้าที่ของรัฐตามความเห็นของคณะอนุกรรมการฝ่ายมาตรการ  
ป้องกันและวางแผน ในส่วนที่เกี่ยวข้องกับระเบียบสำนักนายกรัฐมนตรีว่าด้วยการพัสดุ พ.ศ. ๒๕๓๕ และที่  
แก้ไขเพิ่มเติม รวม ๒ กรณี คือ กรณีการใช้ดุลพินิจของคณะกรรมการพิจารณาผลการประกวดราคาในการ  
ไม่รับพิจารณาราคาของผู้เสนอราคา และกรณีที่เจ้าหน้าที่ของรัฐเรียกร้องเอาผลประโยชน์จากผู้เสนอราคาและ  
ชนะการประกวดราคา รวมทั้งสมควรที่จะได้กำหนดหน้าที่ความรับผิดชอบและวิธีปฏิบัติเพิ่มเติมสำหรับคณะ  
กรรมการตรวจรับพัสดุและคณะกรรมการตรวจการจ้างในการปฏิบัติหน้าที่ตามระเบียบ ฯ ในคราวเดียวกันด้วย  
คณะกรรมการว่าด้วยการพัสดุ อาศัยอำนาจตามระเบียบสำนักนายกรัฐมนตรีว่าด้วยการพัสดุ  
พ.ศ. ๒๕๓๕ และที่แก้ไขเพิ่มเติม ข้อ ๑๒ (๕) และ (๑๕) จึงเห็นสมควรกำหนดแนวทางปฏิบัติเพิ่มเติม และ  
ชักชวนความเข้าใจ ดังนี้

๑. ตามที่ระเบียบสำนักนายกรัฐมนตรีว่าด้วยการพัสดุ พ.ศ. ๒๕๓๕ และที่แก้ไขเพิ่มเติม  
ข้อ ๕๐ (๑) วรรคสอง ได้กำหนดให้คณะกรรมการพิจารณาผลการประกวดราคาสามารถใช้ดุลพินิจผ่อนปรน  
ไม่ตัดสิทธิผู้เสนอราคารายหนึ่งรายใด ที่เสนอรายละเอียดแตกต่างไปจากเงื่อนไขที่กำหนดในเอกสารประกวด  
ราคาในส่วนที่มีสาระสำคัญ และความแตกต่างนั้นไม่มีผลทำให้เกิดการได้เปรียบเสียเปรียบต่อผู้เสนอราคา  
รายอื่น หรือเป็นการผิดพลาดเล็กน้อย นั้น เนื่องจากตามแนวคำพิพากษาฎีกาได้เคยวินิจฉัยเป็นแนวทางไว้แล้ว  
ว่าตราสารต่าง ๆ สามารถนำมาปิดอาคารแสดมปีให้สมบูรณ์หรือให้ถูกต้องในภายหลังได้ คณะกรรมการ  
ว่าด้วยการพัสดุจึงเห็นสมควรให้ชักชวนความเข้าใจเป็นหลักการว่า กรณีที่ผู้เสนอราคาได้มอบอำนาจให้ผู้ยื่น  
มาเสนอราคาแทน และมีหนังสือมอบอำนาจ แต่มิได้ปิดอาคารแสดมปีตามกฎหมายตามเงื่อนไขการประกวดราคา  
ให้ถือว่าเป็นความผิดพลาดเล็กน้อยตามนัยของระเบียบ ฯ ข้อ ๕๑ (๑) วรรคสอง และให้พิจารณาผ่อนปรน  
ให้ผู้เข้าประกวดราคา โดยไม่ตัดผู้เข้าประกวดราคารายนั้น โดยให้ผู้เสนอราคามาดำเนินการให้ถูกต้องก่อน  
ดำเนินการในขั้นตอนต่อไป ทั้งนี้ หลักเกณฑ์การพิจารณาดังกล่าว ให้ใช้ปฏิบัติรวมถึงเอกสารหลักฐานอื่นที่  
เงื่อนไขการประกวดราคากำหนดให้ผู้เสนอราคายื่นมาพร้อมของเสนอราคาและเอกสารดังกล่าวจะต้องปิดอาคาร  
แสดมปีตามกฎหมาย แต่ผู้เสนอราคามีได้ปิดอาคารแสดมปีตามกฎหมายด้วย

๒. ในการแต่งตั้งคณะกรรมการตรวจรับพัสดุ หรือคณะกรรมการตรวจการจ้างตามระเบียบ  
สำนักนายกรัฐมนตรีว่าด้วยการพัสดุ พ.ศ. ๒๕๓๕ และที่แก้ไขเพิ่มเติม ข้อ ๓๔ (๖) หรือ (๗) แล้วแต่กรณีทุกครั้ง  
ส่วนราชการจะต้องกำหนดระยะเวลาในการปฏิบัติหน้าที่ของคณะกรรมการตามมติคณะรัฐมนตรี แจ่งโดย  
หนังสือสำนักเลขาธิการคณะรัฐมนตรี ที่ นร ๐๒๐๕/ว ๑๘๖ ลงวันที่ ๔ พฤศจิกายน ๒๕๕๑

เมื่อคณะกรรมการตรวจรับพัสดุหรือคณะกรรมการตรวจการจ้างได้ตรวจรับพัสดุหรือตรวจรับงานจ้างที่ผู้ขายหรือผู้รับจ้างส่งมอบ พร้อมทั้งส่งมอบหลักฐานการตรวจรับให้แก่เจ้าหน้าที่พัสดุแล้ว ให้เจ้าหน้าที่พัสดุรายงานผลการตรวจรับของคณะกรรมการให้หัวหน้าส่วนราชการทราบภายใน ๓ วัน

๓. กรณีที่ส่วนราชการได้ทำสัญญาหรือข้อตกลงเป็นหนังสือกับผู้ขายหรือผู้รับจ้างแล้ว ต่อมาหากมีความจำเป็นต้องแก้ไขเปลี่ยนแปลงสัญญาหรือข้อตกลง หรือพิจารณาขยายระยะเวลาทำการตามสัญญา การงดหรือลดค่าปรับแล้ว ให้คณะกรรมการตรวจรับพัสดุหรือคณะกรรมการตรวจการจ้าง แล้วแต่กรณี เป็นผู้เสนอความเห็นเพื่อประกอบการพิจารณาของหัวหน้าส่วนราชการ หรือผู้มีอำนาจในการแก้ไขเปลี่ยนแปลงสัญญา การขยายระยะเวลาทำการตามสัญญา การงดหรือลดค่าปรับในแต่ละครั้งด้วย

จึงเรียนมาเพื่อโปรดทราบ และแจ้งให้ส่วนราชการต่าง ๆ ทราบ และถือปฏิบัติต่อไป

ขอแสดงความนับถือ

(ลงชื่อ) รองพล เจริญพันธุ์

(นายรองพล เจริญพันธุ์)

รองปลัดสำนักนายกรัฐมนตรี ปฏิบัติราชการแทน

ปลัดสำนักนายกรัฐมนตรี

คณะกรรมการว่าด้วยการพัสดุ

ฝ่ายเลขานุการ

โทร. ๒๕๒๕๘๒๗ ต่อ ๒๖๐-๒๖๗

โทรสาร ๒๕๒๗๘๙๖

ที่ นร (ภาพ) ๑๓๐๕/๑๐๔๐๖

สำนักนายกรัฐมนตรี

ทำเนียบรัฐบาล กทม. ๑๐๓๐๐

๑๘ ธันวาคม ๒๕๕๑

เรื่อง ข้อยกเว้นการขยายเวลาสัญญาจ้างเหมา

เรียน อธิบดีกรมชลประทาน

อ้างถึง หนังสือกรมชลประทาน ที่ กษ ๑๓๐๕/๒๘๘๑ ลงวันที่ ๑๙ ตุลาคม ๒๕๕๑

ตามหนังสือที่อ้างถึง กรมชลประทานแจ้งว่า สำนักชลประทานที่ ๓ ได้ทำสัญญาจ้างเหมาจ้างหุ่นส่วนจำกัด จ. ชุดลอกสระน้ำสถานีพืชและอาหารสัตว์ ตำบลสะเตียง อำเภอเมือง จังหวัดเพชรบูรณ์ ในราคาจ้างเป็นเงิน ๕,๓๑๕,๐๒๖.๐๒ บาท ในระหว่างปฏิบัติงานคณะกรรมการตรวจการจ้างได้ตรวจสอบสภาพสถานที่ขุดลอกแล้วพบว่ามีส่วนตื้นเขิน ทำให้ไม่สามารถปฏิบัติงานตลอดได้ จึงแจ้งให้ห้างฯ หยุดปฏิบัติงานชั่วคราว ตั้งแต่วันที่ ๖ สิงหาคม ๒๕๕๐ ถึงวันที่ ๒ ธันวาคม ๒๕๕๐ และห้างฯ ได้ขอขยายอายุสัญญาในช่วงระยะเวลาดังกล่าว ซึ่งกรมชลประทานได้อนุมัติให้ขยายเวลาสัญญาอีก ๑๑๙ วัน ตามระเบียบสำนักนายกรัฐมนตรีว่าด้วยการพัสดุ พ.ศ. ๒๕๓๕ ข้อ ๑๓๙ (๑) ต่อมาสำนักงานตรวจเงินแผ่นดิน ภูมิภาคที่ ๑ จังหวัดพิษณุโลก ตั้งข้อสังเกตว่าการขยาย เวลาดังกล่าวเป็นการปฏิบัติไม่ถูกต้อง ตามหนังสือสำนักนายกรัฐมนตรี คำวนมาก ที่ นร (ภาพ) ๑๓๐๕/๑๐๒๖๒ ลงวันที่ ๑๓ ตุลาคม ๒๕๕๐ กรมชลประทานจึงขอหารือ รวม ๓ ข้อ ความละเอียดแจ้งแล้ว นั้น

คณะกรรมการว่าด้วยการพัสดุ (กวพ.) พิจารณาแล้วเห็นว่า

๑. ระเบียบสำนักนายกรัฐมนตรีว่าด้วยการพัสดุ พ.ศ. ๒๕๓๕ และที่แก้ไขเพิ่มเติม ข้อ ๑๓๙ ได้กำหนดหลักเกณฑ์ไว้โดยสรุปว่า การงดหรือลดค่าปรับ หรือการขยายระยะเวลาทำการตามสัญญาให้เป็นอำนาจของหัวหน้าส่วนราชการ โดยพิจารณาจากเหตุที่เกิดขึ้นจากความผิดหรือบกพร่องของส่วนราชการ เหตุสุดวิสัย หรือเหตุเกิดจากพฤติการณ์ที่คู่สัญญาไม่ต้องรับผิดชอบตามกฎหมาย แต่ทั้งนี้ ในหลักการ หากเป็นเหตุที่เกิดขึ้นจากเหตุสุดวิสัย หรือเหตุที่เกิดจากพฤติการณ์อันหนึ่งอันใดที่คู่สัญญาไม่ต้องรับผิดชอบแล้ว ผู้ขายหรือผู้รับจ้างจะต้องแจ้งเหตุขัดข้องให้ส่วนราชการทราบภายใน ๑๕ วัน นับแต่เหตุสิ้นสุด

กรณีตามปัญหาในการจ้าง จ้างหุ่นส่วนจำกัด จ. ชุดลอกสระน้ำ สถานีพืชและอาหารสัตว์ ซึ่งปรากฏข้อเท็จจริงว่า คณะกรรมการตรวจการจ้างได้แจ้งให้ห้างฯ หยุดการปฏิบัติงานเนื่องจากมีฝนตกหนักทำให้ไม่สามารถปฏิบัติงานตลอดได้ ถ้าไม่มีข้อสัญญากำหนดเงื่อนไข

ไว้เป็นอย่างอื่น ย่อมจะมีสาเหตุอุปสรรคที่เกิดจากความผิดหรือความบกพร่องของส่วนราชการ ที่จะพิจารณางดหรือลดค่าปรับ หรือขยายเวลาทำการตามสัญญาได้ตามระเบียบฯ ข้อ ๑๓๙ (๑)

๒. สำหรับในหลักการพิจารณาสั่งการตามระเบียบสำนักนายกรัฐมนตรีว่าด้วยการพัสดุ พ.ศ. ๒๕๓๕ และที่แก้ไขเพิ่มเติม ข้อ ๑๓๙ อาจแบ่งได้เป็น ๒ กรณี คือ การพิจารณางดหรือลดค่าปรับ ซึ่งจะเป็นการพิจารณาอนุมัติให้ในเวลาที่สูงเลยกำหนดเวลาของสัญญาหรือข้อตกลงไปแล้ว และเป็นกรณีที่มีค่าปรับเกิดขึ้นแล้ว ส่วนอีกกรณีหนึ่งคือการพิจารณาขยายเวลา ทำการตามสัญญา หรือข้อตกลง ซึ่งจะเป็นการพิจารณาอนุมัติให้ก่อนที่จะครบกำหนดสัญญาและค่าปรับยังไม่เกิดขึ้น

ส่วนการพิจารณาแก้ไขเปลี่ยนแปลงสัญญาหรือข้อตกลงเป็นหนังสือที่ได้ลงนามแล้วตามระเบียบฯ ข้อ ๑๓๖ จะเป็นเรื่องของกรตกงกับคู่สัญญาที่จะเปลี่ยนแปลงงานจ้างหรือสิ่งของที่ซื้อขาย ซึ่งจะกระทำได้เฉพาะกรณีเป็นความจำเป็นโดยไม่ทำให้ทางราชการเสียประโยชน์ หรือเป็นการแก้ไขเพื่อประโยชน์ของทางราชการเท่านั้น ซึ่งโดยหลักปฏิบัติของการแก้ไขเปลี่ยนแปลงสัญญาดังกล่าวนี้ จะต้องกระทำให้เสร็จสิ้นก่อนการตรวจรับงานจ้างหรือสิ่งของที่ซื้อขาย

๓. สำหรับกรณีที่กรมชลประทานหาหรือด้วยว่า ในการขยายเวลาทำการตามสัญญา การงดหรือลดค่าปรับ จะต้องทำสัญญาแก้ไขเพิ่มเติมด้วยหรือไม่นั้น กวพ. พิจารณาเห็นว่าระเบียบฯ ข้อ ๑๓๙ เป็นการวางหลักเกณฑ์กรณีที่จะไม่ปรับผู้ขายหรือผู้รับจ้าง การขยายเวลา การงดค่าปรับ การลดค่าปรับ เป็นกรณีทำนองเดียวกับการที่ผู้ว่าจ้างผ่อนเวลาการชำระหนี้ให้แก่ผู้ขายหรือผู้รับจ้าง ซึ่งเป็นนิติกรรมฝ่ายเดียว เมื่อผู้ว่าจ้างหรือผู้ซื้อเห็นสมควรว่าระยะเวลาที่เสียไปมิใช่ความผิดของผู้ขายหรือผู้รับจ้าง และเห็นสมควรขยายระยะเวลา หรืองดหรือลดค่าปรับให้แล้ว จึงไม่จำเป็นต้องทำสัญญาแก้ไขเพิ่มเติมอีก โดยใช้เพียงคำสั่งอนุมัติของผู้มีอำนาจประกอบสัญญาไว้เป็นหลักฐานในการเบิกจ่ายเงินหรือคืนเงินค่าปรับให้แก่คู่สัญญาก็ได้

จึงเรียนมาเพื่อโปรดทราบ

ขอแสดงความนับถือ

(ลงชื่อ) ผาณิต นิตินัทประภาศ

(นางผาณิต นิตินัทประภาศ)

รองปลัดสำนักนายกรัฐมนตรี ปฏิบัติราชการแทน

ปลัดสำนักนายกรัฐมนตรี

คณะกรรมการว่าด้วยการพัสดุ

ฝ่ายเลขานุการ

โทร. ๐๒ ๘๒๕๘๒๓ ต่อ ๒๖๐ - ๒๖๗

โทรสาร ๐๒ ๒๘๒๗๘๙๖

# ด่วนที่สุด

ที่ กค (กพร) ๐๔๒๑.๓/ว ๒๖๖



คณะกรรมการว่าด้วยการพัสดุ  
กรมบัญชีกลาง  
ถนนพระราม ๖ กทม. ๑๐๕๐๐

๑๖ กรกฎาคม ๒๕๕๕

- เรื่อง การชักข้อความเข้าใจเกี่ยวกับการปฏิบัติตามระเบียบสำนักนายกรัฐมนตรีว่าด้วยการพัสดุ พ.ศ. ๒๕๓๕ และที่แก้ไขเพิ่มเติม ข้อ ๑๓๙
- เรียน ปลัดกระทรวง อธิบดี ผู้อำนวยการจังหวัด อธิการบดี เลขาธิการ ผู้อำนวยการ ผู้อำนวยการตำรวจแห่งชาติ และหัวหน้าหน่วยงานอื่นของรัฐ
- อ้างถึง ระเบียบสำนักนายกรัฐมนตรีว่าด้วยการพัสดุ พ.ศ. ๒๕๓๕ และที่แก้ไขเพิ่มเติม ข้อ ๑๓๙

ด้วยปรากฏว่าปัจจุบัน มีส่วนราชการต่างๆ มีปัญหาในทางปฏิบัติเกี่ยวกับการพิจารณาจัดหรือลดค่าปรับให้กับผู้ขายหรือผู้รับจ้าง กรณีผู้ขายหรือผู้รับจ้างของตนหรือลดค่าปรับ อันเนื่องมาจากเหตุสุดวิสัยที่เกิดขึ้นภายหลังจากครบกำหนดระยะเวลาทำการตามสัญญาแล้ว ส่วนราชการจะพิจารณาจัดหรือลดค่าปรับตามที่ผู้ขายหรือผู้รับจ้างร้องขอตามระเบียบสำนักนายกรัฐมนตรีว่าด้วยการพัสดุ พ.ศ. ๒๕๓๕ และที่แก้ไขเพิ่มเติม ข้อ ๑๓๙ (๒) ซึ่งกำหนดให้หัวหน้าส่วนราชการพิจารณาจัดหรือลดค่าปรับหรือการขยายเวลาทำการตามสัญญาหรือข้อตกลงให้แก่คู่สัญญาไว้ด้วยเหตุสุดวิสัยได้หรือไม่ ซึ่งเหตุแห่งการพิจารณาจัดหรือลดค่าปรับ จะต้องเป็นเหตุอุปสรรคที่มีส่วนสัมพันธ์กับการส่งมอบสิ่งของหรืองานจ้างตามสัญญาหรือข้อตกลงและส่งผลกระทบโดยตรงที่ทำให้คู่สัญญาไม่สามารถส่งมอบสิ่งของหรืองานจ้างได้ทันภายในกำหนดระยะเวลาตามสัญญาหรือไม่

คณะกรรมการว่าด้วยการพัสดุ (กพร.) พิจารณาแล้ว เห็นควรชักข้อความเข้าใจแนวทางการปฏิบัติตามระเบียบฯ พ.ศ. ๒๕๓๕ และที่แก้ไขเพิ่มเติม เพื่อให้ส่วนราชการหรือหน่วยงานต่างๆ ถือปฏิบัติให้เป็นไปในแนวทางเดียวกัน คือ ในการพิจารณาจัดหรือลดค่าปรับให้แก่คู่สัญญาด้วยเหตุตามระเบียบฯ ข้อ ๑๓๙ ดังนี้ (๑) เหตุเกิดจากความผิดหรือความบกพร่องของส่วนราชการ (๒) เหตุสุดวิสัย หรือ (๓) เหตุเกิดจากเหตุการณ์อันหนึ่งอันใดที่คู่สัญญาไม่ต้องรับผิดชอบตามกฎหมาย ซึ่งเหตุดังกล่าวมีผลกระทบโดยตรงที่ทำให้ผู้ขายหรือผู้รับจ้างไม่สามารถส่งมอบสิ่งของหรืองานจ้างตามสัญญาซื้อขายหรือสัญญาจ้าง แล้วแต่กรณี ให้อยู่ในอำนาจของหัวหน้าส่วนราชการที่จะพิจารณาได้ตามจำนวนวันที่มีเหตุเกิดขึ้นจริง โดยส่วนราชการจะต้องพิจารณาว่าคู่สัญญาได้ปฏิบัติตามสัญญาหรือข้อตกลงให้กับทางราชการเป็นไปอย่างปกติตลอดมา และต้องไม่มีเหตุการณ์ที่จะทำงานของทางราชการ หากมีเหตุผลอันสมควรที่จะพิจารณาจัดหรือลดค่าปรับตามสัญญา แม้ได้ดำเนินการล่วงหน้ากำหนดระยะเวลาส่งมอบหรือแล้วเสร็จตามสัญญาหรือข้อตกลงจนมีค่าปรับเกิดขึ้นแล้วก็ตาม แต่ต้องยังไม่ได้มีการตรวจรับงานงวดสุดท้าย

ทั้งนี้ ให้ถือปฏิบัติและมีผลบังคับใช้นับถัดจากวันที่ลงนามในหนังสือฉบับนี้เป็นต้นไป และให้มีผลกับสัญญาหรือข้อตกลง ซึ่ง ณ วันที่ที่หนังสือมีผลบังคับใช้ ยังมีได้มีการตรวจรับงานงวดสุดท้าย

/จึง...

จึงเรียนมาเพื่อโปรดทราบ และแจ้งให้หน่วยงานในสังกัดและเจ้าหน้าที่ที่เกี่ยวข้องทราบ  
และถือปฏิบัติต่อไป

ขอแสดงความนับถือ



(นางสาวสุภา ปิยะจิตติ)

รองปลัดกระทรวงการคลัง หัวหน้ากลุ่มภารกิจด้านรายจ่ายและหนี้สิน  
ปฏิบัติราชการแทนปลัดกระทรวงการคลัง  
ประธานคณะกรรมการว่าด้วยการพัสดุ

คณะกรรมการว่าด้วยการพัสดุ

ฝ่ายเลขานุการ

โทรศัพท์ ๐ ๒๑๒๗ ๗๐๐๐ ต่อ ๔๕๘๘

โทรสาร ๐ ๒๑๒๗ ๗๑๘๔ - ๖

เอกสารแนบท้ายเอกสารประกวดราคาจ้างด้วยวิธีประกวดราคาอิเล็กทรอนิกส์ (e - bidding) ข้อ ๑.๑๒  
รายการงานและเงื่อนไขที่ผู้รับจ้างต้องรับผิดชอบในความชำรุดบกพร่องของงานจ้าง  
หรือความเสียหายภายในกำหนดเวลาตามเอกสารประกวดราคา  
ประกาศ เลขที่ คค ๐๖๑๒๖/eb/ /๒๕๖๖ ลงวันที่

๑. ภายในกำหนด ๒ ปี

ผู้รับจ้าง ซึ่งได้ทำสัญญาจ้างกับกรมทางหลวง จะต้องรับประกันความชำรุดบกพร่องของงานจ้างตามเงื่อนไขที่กำหนดภายในระยะเวลาไม่น้อยกว่า ๒ ปี นับถัดจากวันที่กรมทางหลวงได้รับมอบงาน ยกเว้นงานจ้างตามข้อ ๒ และ ข้อ ๓

๒. ภายในกำหนด ๑ ปี

- ๒.๑ งานคันทางดิน (ถนนดิน)
- ๒.๒ งานผิวทางลูกรัง
- ๒.๓ รางระบายน้ำที่ไม่คาดคอนกรีต (Concrete)
- ๒.๔ ไหล่ทางลูกรัง
- ๒.๕ ลาดข้างทางและลาดคอสะพานที่ไม่มีการป้องกันการกัดเซาะ
- ๒.๖ ลาดดินตัด (Back Slope) ที่ไม่มีการป้องกันการกัดเซาะ
- ๒.๗ งานปลูกหญ้า
- ๒.๘ งานปลูกต้นไม้
- ๒.๙ งานตีเส้นโดยใช้สีชนิดโรยลูกแก้ว
- ๒.๑๐ งานทาสีทั่วไป

๓. ภายในกำหนด ๓ ปี

อุปกรณ์ที่ใช้ในการติดตั้งไฟฟ้าแสงสว่าง และไฟสัญญาณจราจร ยกเว้นหลอดไฟฟ้า



(นายจระพงค์ เทพพิทักษ์)

ผู้อำนวยการสำนักงานทางหลวงที่ ๑๐  
ปฏิบัติราชการแทน อธิบดีกรมทางหลวง

เอกสารแนบท้ายประกาศประกวดราคาจ้างก่อสร้างด้วยวิธีประกวดราคาอิเล็กทรอนิกส์ (e-bidding) ข้อ ๑.๑๓

เงื่อนไขการเสนอแผนการทำงาน

ประกาศ เลขที่ คค ๐๖๑๒๖/eb/ /๒๕๖๖ ลงวันที่

.....

ภายในกำหนดระยะเวลา ๗ วัน นับถัดจากวันลงนามในสัญญาผู้รับจ้างจะต้องจัดทำแผนการทำงาน ส่งให้ผู้ว่าจ้างตรวจสอบและแผนการทำงานดังกล่าวต้องได้รับความเห็นชอบจากผู้ว่าจ้างก่อนจึงจะลงมือทำงานได้

แผนการทำงานจะต้องแสดงลำดับขั้นตอนและช่วงเวลาที่ทำงานแต่ละรายการตามสัญญาให้ครบถ้วนชัดเจนและเป็นไปได้ โดยงานทั้งหมดต้องแล้วเสร็จบริบูรณ์ภายในกำหนดเวลาของสัญญา

ในกรณีมีความจำเป็นต้องปรับแผนการทำงานในระหว่างการทำงาน ผู้รับจ้างต้องเสนอแผนการทำงานที่ปรับใหม่แก่ผู้ว่าจ้างเพื่อให้ความเห็นชอบก่อนทุกครั้ง



(นายจรัสพงศ์ เทพพิทักษ์)

ผู้อำนวยการสำนักงานทางหลวงที่ ๑๐  
ปฏิบัติราชการแทน อธิบดีกรมทางหลวง



เอกสารแนบท้ายประกาศประกวดราคาจ้างก่อสร้างด้วยวิธีประกวดราคาอิเล็กทรอนิกส์ (e-bidding) ข้อ ๑.๑๔  
เงื่อนไขการลงนามในสัญญา

ประกาศ เลขที่ คค ๐๖๑๒๖/eb/ /๒๕๖๖ ลงวันที่

การจัดซื้อจัดจ้างครั้งนี้จะมีการลงนามในสัญญาหรือข้อตกลงเป็นหนังสือได้ต่อเมื่อพระราชบัญญัติงบประมาณรายจ่ายประจำปีงบประมาณ พ.ศ. ๒๕๖๖ มีผลใช้บังคับ และได้รับจัดสรรงบประมาณรายจ่ายประจำปีงบประมาณ พ.ศ. ๒๕๖๖ จากสำนักงบประมาณแล้ว และกรณีที่หน่วยงานของรัฐไม่ได้รับการจัดสรรงบประมาณเพื่อการจัดซื้อจัดจ้างในครั้งดังกล่าว หน่วยงานของรัฐสามารถยกเลิกการจัดซื้อจัดจ้างได้



(นายจิระพงศ์ เทพพิทักษ์)

ผู้อำนวยการสำนักงานทางหลวงที่ ๑๐  
ปฏิบัติราชการแทน อธิบดีกรมทางหลวง

เอกสารแนบท้ายประกาศประกวดราคาจ้างก่อสร้างด้วยวิธีประกวดราคาอิเล็กทรอนิกส์ (e-bidding) ข้อ ๑.๑๕  
ประกาศ เลขที่ คค ๐๖๑๒๖/eb/ /๒๕๖๖ ลงวันที่

เงื่อนไขการจ่ายค่างานผิวทาง

การเบิกจ่ายค่างานผิวทาง ต้องมีผลการตรวจสอบความเรียบที่ผิวทาง (Surface Tolerance) ด้วยเครื่องมือวัดความเรียบของผิวทางชนิดรถเข็น (Walking Profiler) โดยส่วนตรวจสอบและวิเคราะห์ทางวิศวกรรม สำนักงานทางหลวงในพื้นที่ที่โครงการฯตั้งอยู่ และในการตรวจวัดจะต้องมีค่าดัชนีความขรุขระสากล (International Roughness Index, IRI) ดังนี้

ลักษณะทางเรขาคณิต	ค่าดัชนีความขรุขระสากล, IRI (m/km)	
	ผิวจราจรแอสฟัลต์คอนกรีต	ผิวจราจรคอนกรีต
ทางตรง ทางทั่วไป	≤๒.๕	≤๒.๕
ทางโค้งกวนและลาดชัน R<๕๐ ม. และ สะพานกัลบรถ	ยกเว้นการวัด	ยกเว้นการวัด
พื้นที่จังหวัดยะลา จังหวัดปัตตานี จังหวัดนราธิวาส จังหวัดสตูล และจังหวัดสงขลา ในเขต ๔ อำเภอ คือ อำเภอจะนะ อำเภอเทพา อำเภอนาทวี และอำเภอสะบ้าย้อย	ยกเว้นการวัด	ยกเว้นการวัด



(นายจระพงค์ เทพพิทักษ์)

ผู้อำนวยการสำนักงานทางหลวงที่ ๑๐  
ปฏิบัติราชการแทน อธิบดีกรมทางหลวง

เอกสารแนบท้ายประกาศประกวดราคาจ้างก่อสร้างด้วยวิธีประกวดราคาอิเล็กทรอนิกส์ (e-bidding)

ข้อ ๑.๑๖

ประกาศ เลขที่ คค ๐๖๑๒๖/eb/ /๒๕๖๖ ลงวันที่  
หนังสือเรื่องแจ้งยืนยันการให้ความยินยอมให้ใช้ผลิตภัณฑ์ของโรงงานผสมแอสฟัลต์คอนกรีต

ที่ .....

วันที่ .....

เรื่อง แจ้งยืนยันการให้ความยินยอมให้ใช้ผลิตภัณฑ์จากโรงงานผสมแอสฟัลต์คอนกรีต

เรียน ผู้อำนวยการแขวงทางหลวง.....

- สิ่งที่ส่งมาด้วย ๑. สำเนาหนังสือรับรองการจดทะเบียนนิติบุคคล จำนวน ๑ ชุด  
๒. สำเนาใบอนุญาตประกอบกิจการโรงงาน (รง.๔) จำนวน ๑ ชุด

โดย หนังสือฉบับนี้ บริษัท/ห้างหุ้นส่วนจำกัด .....โดย  
..... ผู้มีอำนาจทำการแทน ซึ่งเป็นเจ้าของโรงงานผสมแอสฟัลต์คอนกรีต และได้รับ  
อนุญาตให้ประกอบกิจการโรงงานถูกต้องตามกฎหมาย ขอแจ้งยืนยันการให้ความยินยอมให้ บริษัท/ห้าง  
หุ้นส่วนจำกัด..... ใช้ผลิตภัณฑ์จากโรงงานผสมแอสฟัลต์คอนกรีต และยืนยันจะให้การ  
สนับสนุนจัดส่งยางแอสฟัลต์คอนกรีต และงานอื่น ๆที่เกี่ยวข้อง เพื่อให้ บริษัท/ห้างหุ้นส่วนจำกัด  
..... ใช้ในการดำเนินการโครงการงานก่อสร้าง/งานจ้างเหมาทำการ  
.....ตามแบบแขวงทางหลวง..... ณ ทางหลวงหมายเลข  
..... ตอน .....ระหว่าง กม. .... ตลอดระยะเวลา  
การก่อสร้างของโครงการดังกล่าวข้างต้น

จึงเรียนยืนยันมาเพื่อทราบ

ขอแสดงความนับถือ

(.....)

ผู้มีอำนาจทำการแทนบริษัท/ห้างหุ้นส่วนจำกัด



(นายจิระพงษ์ เทพพิทักษ์)

ผู้อำนวยการสำนักงานทางหลวงที่ ๑๐  
ปฏิบัติราชการแทน อธิบดีกรมทางหลวง

ข้อ ๑.๑๗

ประกาศ เลขที่ คค ๐๖๑๒๖/eb/ /๒๕๖๖ ลงวันที่

แบบแสดงแผนที่ที่ตั้งโรงงานผสมแอสฟัลต์คอนกรีตและเส้นทางขนส่งจากโรงงานผสมแอสฟัลต์คอนกรีตถึงกึ่งกลางของโครงการก่อสร้าง

๑) แผนที่เส้นทางขนส่ง

๒) ตารางแสดงระยะทางขนส่งระหว่าง Plant ถึงกึ่งกลางโครงการก่อสร้าง

ลำดับที่	แหล่งวัสดุ	ระยะขนส่ง (กม.)
๑.	ตำแหน่งที่ตั้ง Plant ทล. _____ กม. _____ offset _____ กม. พิกัด _____ (Latitude, Longitude)	
๒.	ตำแหน่งกึ่งกลางงาน ทล. _____ กม. _____ พิกัด _____ (Latitude, Longitude)	
๓.	เส้นทางขนส่ง จาก Plant ถึงกึ่งกลางหน้างาน ทล. _____ กม. _____ ทล. _____ กม. _____ - ทล. _____ กม. _____ ทล. _____ กม. _____ - ทล. _____ กม. _____ ทล. _____ กม. _____ - ทล. _____ กม. _____ ทล. _____ กม. _____ - ทล. _____ กม. _____	
ระยะทางขนส่ง จาก Plant ถึง กึ่งกลางหน้างาน		

\*หมายเหตุ - เป็นเส้นทางที่รถบรรทุกสามารถวิ่งผ่านได้



(นายจิระพงศ์ เทพพิทักษ์)

ผู้อำนวยการสำนักงานทางหลวงที่ ๑๐  
ปฏิบัติราชการแทน อธิบดีกรมทางหลวง

ตัวอย่างการแสดงระยะทางขนส่ง  
แผนที่แสดงที่ตั้ง โรงงานผสมแอสฟัลต์คอนกรีตและเส้นทางขนส่งจากโรงงานผสมถึงสถานที่ก่อสร้าง

แผนที่เส้นทางขนส่ง

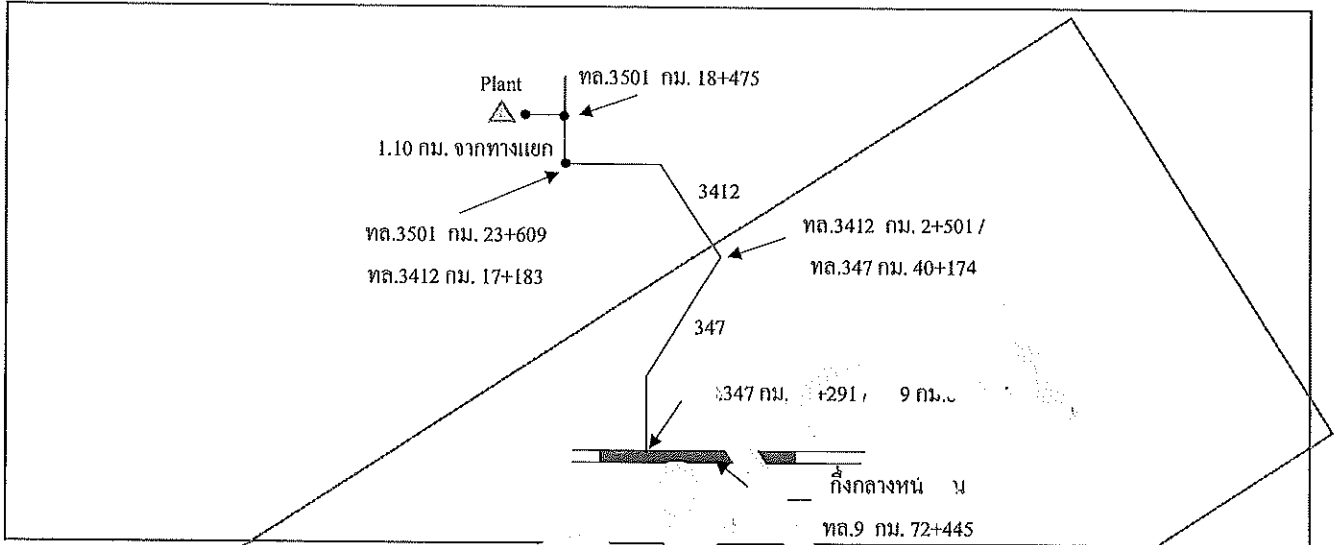

ลำดับที่	รายละเอียด	ระยะขนส่ง (กม.)
1	ตำแหน่งที่ตั้ง Plant ท. 3501 กม. 18+475 พิกัด 14.4115 , 100.456191	offset 1.10 กม.
2	ตำแหน่งกึ่งกลางหน้างาน ท. 9 กม. 72+445 พิกัด 14.100087 , 100.527944	
3	เส้นทางขนส่ง จาก Plant ถึงกึ่งกลางหน้างาน	
	ทล.3501 กม.18+475 RT. (+1.100 กม.)	
	ทล. 3501 กม. 18+475 RT. (+1.10 กม.) - ทล. 3501 กม. 18+475	1.100
	ทล. 3501 กม. 18+475 - ทล. 3501 กม. 23+609 / ทล. 3412 กม. 17+183	5.134
	ทล. 3412 กม. 17+183 - ทล. 3412 กม. 2+501 / ทล. 347 กม. 40+174	14.682
	ทล. 347 กม. 40+174 - ทล. 347 กม. 16+291 / ทล. 9 กม. 80+516	23.883
	ทล. 9 กม. 80+516 - ทล. 9 กม. 72+445 (จุดกึ่งกลางโครงการ)	8.071
	ระยะทางขนส่ง จาก Plant ถึง กึ่งกลางหน้างาน	รวม 52.870

หมายเหตุ - เป็นเส้นทางที่รถบรรทุกสามารถวิ่งผ่านได้

เอกสารแนบท้ายเอกสารประกวดราคาอิเล็กทรอนิกส์ ข้อ ๑.๑๘

บัญชีรายละเอียดแนบท้ายประกาศ

เลขที่ คค ๐๖๑๒๖/eb/ /๒๕๖๖ ลงวันที่

จ้างก่อสร้างงานก่อสร้างเพิ่มประสิทธิภาพทางหลวง ทางหลวงหมายเลข ๒๒๓๕ ตอน หนองสาหร่าย - หนองสองห้อง

ระหว่าง กม.๔+๓๐๐ - กม.๖+๓๐๐ ปริมาณงาน ๑ แห่ง

ที่	รายการ	หน่วย	ปริมาณงาน	หมายเหตุ
๑	REMOVAL OF EXISTING ASPHALT CONCRETE SURFACE	SQ.M.	๕,๑๘๐	
๒	REMOVAL OF EXISTING PIPE CULVERTS DIA. ๐.๖๐ M.	M.	๔๐	
๓	CLEARING AND GRUBBING	SQ.M.	๒๑,๕๐๐	
๔	EARTH EXCAVATION	CU.M.	๖,๐๐๐	
๕	UNSUITABLE MATERIAL EXCAVATION	CU.M.	๕๐๐	
๖	SOFT MATERIAL EXCAVATION (EXCAVATION ONLY)	CU.M.	๘๐	
๗	EARTH EMBANKMENT	CU.M.	๓,๐๐๐	
๘	EARTH FILL IN MEDIAN AND ISLAND	CU.M.	๑,๒๐๐	
๙	SELECTED MATERIAL A	CU.M.	๒,๒๖๐	
๑๐	SOIL AGGREGATE SUBBASE	CU.M.	๒,๘๗๐	
๑๑	CEMENT MODIFIED CRUSHED ROCK BASE	CU.M.	๒,๗๑๐	
๑๒	SCARIFICATION AND RECONSTRUCTION OF EXISTING BASE ๑๐ CM. THICK	SQ.M.	๗๐๐	
๑๓	PRIME COAT	SQ.M.	๑๒,๘๑๐	
๑๔	TACK COAT	SQ.M.	๓๗,๘๐๐	
๑๕	ASPHALT CONCRETE LEVELLING COURSE	TON	๖๐	
๑๖	ASPHALT CONCRETE BINDER COURSE ๕ CM. THICK	SQ.M.	๑๒,๘๑๐	
๑๗	ASPHALT CONCRETE WEARING COURSE ๕ CM. THICK	SQ.M.	๓๗,๕๐๐	
๑๘	R.C. PIPE CULVERTS DIA. ๑.๐๐ M. CLASS ๒	M.	๓๐	
๑๙	R.C. PIPE CULVERTS DIA. ๐.๘๐ M. CLASS ๓	M.	๗๐	
๒๐	R.C. PIPE CULVERTS DIA. ๑.๐๐ M. CLASS ๓	M.	๓๐	
๒๑	HEADWALL FOR R.C. PIPE CULVERT (END WALL) PLAIN CONCRETE	CU.M.	๑	
๒๒	HEADWALL FOR R.C. PIPE CULVERT (END WALL) REINFORCED CONCRETE	CU.M.	๒	
๒๓	SIDE DITCH LINING TYPE II	SQ.M.	๓,๐๐๐	
๒๔	BARRIER CURB AND GUTTER	M.	๒,๐๓๐	
๒๕	BARRIER CURB ON EXISTING PAVEMENT	M.	๑,๒๐๐	
๒๖	SINGLE SLOPE CONCRETE BARRIER TYPE II	M.	๒๖๕	
๒๗	APPROACH SINGLE SLOPE CONCRETE BARRIER TYPE C	EACH	๒	

เอกสารแนบท้ายเอกสารประกวดราคาอิเล็กทรอนิกส์ ข้อ ๑.๑๘

บัญชีรายละเอียดแนบท้ายประกาศ

เลขที่ คค ๐๖๑๒๖/eb/ /๒๕๖๖ ลงวันที่

จ้างก่อสร้างงานก่อสร้างเพิ่มประสิทธิภาพทางหลวง ทางหลวงหมายเลข ๒๒๓๕ ตอน หนองสาหร่าย - หนองสองห้อง

ระหว่าง กม.๔+๓๐๐ - กม.๖+๓๐๐ ปริมาณงาน ๑ แห่ง

ที่	รายการ	หน่วย	ปริมาณงาน	หมายเหตุ
๒๘	R.C. SLAB ๖ CM. THICK ✓	SQ.M.	๕๐๐ ✓	
๒๙	BLOCK SODDING ✓	SQ.M.	๒,๖๓๐ ✓	
๓๐	TOP SOIL FOR SODDING ✓	CU.M.	๒๖๓ ✓	
๓๑	RELOCATION OF EXISTING STEEL POLE FOR OVERHANGING SIGN ✓	EACH ✓	๑ ✓	
๓๒	RELOCATION OF EXISTING STEEL POLE FOR OVERHEAD SIGN ✓	EACH ✓	๑ ✓	
๓๓	ROADWAY LIGHTINGS ๙.๐๐ M. (MOUNTING HEIGHT) TAPERED STEEL POLE SINGLE BRACKET WITH HIGH PRESSURE SODIUM LAMPS ๒๕๐ WATTS , CUT-OFF	EACH ✓	๕ ✓	
๓๔	ROADWAY LIGHTINGS ๙.๐๐ M. (MOUNTING HEIGHT) TAPERED STEEL POLE DOUBLE BRACKET WITH HIGH PRESSURE SODIUM LAMPS ๒๕๐ WATTS , CUT-OFF	EACH ✓	๒๗ ✓	
๓๕	RELOCATION OF EXISTING ROADWAY LIGHTINGS (SINGLE BRACKET) ✓	EACH ✓	๘ ✓	
๓๖	FLASHING SIGNALS (Solar Cell) ✓	EACH	๓ ✓	
๓๗	ค่าธรรมเนียมการไฟฟ้าและค่าหม้อแปลง ✓	L.S. ✓	๑ ✓	
๓๘	THERMOPLASTIC PAINT (WHITE) ✓	SQ.M. ✓	๑,๒๖๐ ✓	
๓๙	THERMOPLASTIC PAINT (YELLOW) ✓	SQ.M. ✓	๘๐๐ ✓	
๔๐	ROAD STUD (UNI-DIRECTION) ✓	EACH ✓	๕๐๐ ✓	
๔๑	ROAD STUD (BI-DIRECTION) ✓	EACH ✓	๕๐๐ ✓	
๔๒	CURB MARKING ✓	SQ.M.	๓๐๐ ✓	
๔๓	TRAFFIC MANAGEMENT DURING CONSTRUCTION ✓	L.S.	๑ ✓	

หมายเหตุ

๑.ภายในระหว่างกิโลเมตรที่แสดงไว้ในบัญชี ผู้ว่าจ้างมีสิทธิที่จะกำหนดให้ทำการก่อสร้างเพิ่มประสิทธิภาพทางหลวง ✓

ในตอนที่ กว้างเท่าใด หรือเว้นตอนใดตามความจำเป็น และเพิ่มเติมตอนต้นหรือตอนปลาย ภายในระยะทางไม่เกินด้านละ ๕ กิโลเมตร  
ด้านละ ๕ กิโลเมตร เพื่อให้ได้ ปริมาณงานตามที่ได้กำหนดไว้ใน ประกาศ/สัญญา นี้

เอกสารแนบท้ายเอกสารประกวดราคาอิเล็กทรอนิกส์ ข้อ ๑.๑๘

บัญชีรายละเอียดแนบท้ายประกาศ

เลขที่ คค ๐๖๑๒๖/eb/

/๒๕๖๖ ลงวันที่

จ้างก่อสร้างงานก่อสร้างเพิ่มประสิทธิภาพทางหลวง ทางหลวงหมายเลข ๒๒๓๕ ตอน หนองสาหร่าย - หนองสองห้อง  
ระหว่าง กม.๔+๓๐๐ - กม.๖+๓๐๐ ปริมาณงาน ๑ แห่ง

๒. ในการประกวดราคาจ้างด้วยวิธีอิเล็กทรอนิกส์ (e-bidding) ครั้งนี้ไม่เป็นการผูกมัดว่า กรมทางหลวงจะต้องจ้างหรือลงนามในสัญญา
๓. หากมีข้อขัดข้องหรือสาเหตุประการใด ที่จะทำให้กรมทางหลวงไม่อาจรับเป็นคู่สัญญาเสนอราคาในการประกวดราคาจ้าง  
ด้วยวิธีประกวดราคาอิเล็กทรอนิกส์ (e-bidding) ครั้งนี้ได้ให้ความยินยอมว่าจะไม่เรียกร้องค่าเสียหายใด ๆ จากทางราชการ
๔. การเสนอราคางานสายนี้ใช้ระบบภาษีมูลค่าเพิ่ม โดยให้เสนอราคาเป็นราคาที่รวมภาษีมูลค่าเพิ่ม
๕. ถ้าการทำงานของผู้รับจ้างตามสัญญานี้ เป็นเหตุให้บุคคลภายนอกได้รับความเสียหายด้วยเหตุละเมิด  
หรือเหตุใดก็ตามและกรมจะต้องเสียค่าสินไหมทดแทน และค่าใช้จ่ายอื่นๆ ไปเพื่อความรับผิดชอบของผู้รับจ้างดังกล่าวนี้  
เป็นจำนวนเท่าใดก็ดีผู้รับจ้างยินยอมชดใช้แทนกรมทางหลวงทั้งสิ้น



(นายจระพงค์ เทพพิทักษ์)

ผู้อำนวยการสำนักงานทางหลวงที่ ๑๐  
ปฏิบัติราชการแทน อธิบดีกรมทางหลวง



เอกสารแนบท้ายเอกสารประกวดราคาอิเล็กทรอนิกส์ ข้อ ๑.๑๙

เอกสารแนบท้ายประกวดราคาจ้างด้วยวิธีประกวดราคาอิเล็กทรอนิกส์

บัญชีรายการก่อสร้าง (ซึ่งรวมราคาค่าวัสดุ อุปกรณ์ แรงงาน ภาษีประเภทต่างๆ และกำไรไว้ด้วยแล้ว)

เลขที่ คค ๐๖๑๒๖/eb/ /๒๕๖๖ ลงวันที่

จ้างก่อสร้างงานก่อสร้างเพิ่มประสิทธิภาพทางหลวง ทางหลวงหมายเลข ๒๒๓๕ ตอน ทองสงหาทราย - ทองสงหาทราย ระยะทาง กม.๕+๓๐๐ - กม.๖+๓๐๐ ปริมาณงาน ๑ แห่ง

รายการ	รายการและราคาต่อหน่วยเป็นตั้หนึ่งสื่อ	หน่วย	จำนวน	ราคาต่อหน่วยเป็นตั้เลข (บาท)	เป็นเงิน (บาท)
๑.	REMOVAL OF EXISTING ASPHALT CONCRETE SURFACE เป็นเงิน.....บาท.....สตางค์ต่อหน่วย	SQ.M.	๕,๑๘๐		
๒.	REMOVAL OF EXISTING PIPE CULVERTS DIA. ๐.๖๐ M. เป็นเงิน.....บาท.....สตางค์ต่อหน่วย	M.	๔๐		
๓.	CLEARING AND GRUBBING เป็นเงิน.....บาท.....สตางค์ต่อหน่วย	SQ.M.	๒๑,๕๐๐		
๔.	EARTH EXCAVATION เป็นเงิน.....บาท.....สตางค์ต่อหน่วย	CUM.	๖,๐๐๐		
๕.	UNSUITABLE MATERIAL EXCAVATION เป็นเงิน.....บาท.....สตางค์ต่อหน่วย	CUM.	๕๐๐		
๖.	SOFT MATERIAL EXCAVATION (EXCAVATION ONLY) เป็นเงิน.....บาท.....สตางค์ต่อหน่วย	CUM.	๘๐		



(นายจิระพงศ์ เทพพิทักษ์)

ผู้อำนวยการสำนักงานทางหลวงที่ ๑๐  
ปฏิบัติราชการแทน อธิบดีกรมทางหลวง

เอกสารแนบท้ายเอกสารประกวดราคาอิเล็กทรอนิกส์ ข้อ ๑.๑๙

เอกสารแนบท้ายประกวดราคาจ้างด้วยวิธีประกวดราคาอิเล็กทรอนิกส์  
 บัญชีรายการก่อสร้าง (ซึ่งรวมราคาค่าวัสดุ อุปกรณ์ แรงงาน ภาษีประเภทต่างๆ และกำไรไว้ด้วยแล้ว)

เลขที่ คค ๐๖๑๒๖/eb/ /๒๕๖๖ ลงวันที่

จ้างก่อสร้างงานก่อสร้างเพิ่มประสิทธิภาพทางหลวง ๒๒๓๕ ตอน ท้องฟ้าห้วย - ท้องฟ้าห้วย - ระหว่าง กม.๕+๓๐๐ - กม.๖+๓๐๐ ปริมาณงาน ๑ แห่ง

รายการ	รายการและราคาต่อหน่วยเป็นตัวเลข	หน่วย	จำนวน	ราคาต่อหน่วยเป็นตัวเลข (บาท)	เป็นเงิน (บาท)
๗. EARTH EMBANKMENT ✓ เป็นเงิน.....บาท.....	.....	CU.M. ✓	๓,๐๐๐ ✓		
๘. EARTH FILL IN MEDIAN AND ISLAND ✓ เป็นเงิน.....บาท.....	.....	CU.M. ✓	๑,๒๐๐ ✓		
๙. SELECTED MATERIAL A ✓ เป็นเงิน.....บาท.....	.....	CU.M. ✓	๒,๒๖๐ ✓		
๑๐. SOIL AGGREGATE SUBBASE ✓ เป็นเงิน.....บาท.....	.....	CU.M. ✓	๒,๘๗๐ ✓		
๑๑. CEMENT MODIFIED CRUSHED ROCK BASE ✓ เป็นเงิน.....บาท.....	.....	CU.M. ✓	๒,๗๑๐ ✓		
๑๒. SCARIFICATION AND RECONSTRUCTION OF EXISTING BASE ๑๐ CM. THICK ✓ เป็นเงิน.....บาท.....	.....	SQ.M. ✓	๗๐๐ ✓		
๑๓. PRIME COAT ✓ เป็นเงิน.....บาท.....	.....	SQ.M. ✓	๑๒,๘๑๐ ✓		

*W. Nomsak*

(นายจิระพงษ์ เทพพิทักษ์)

ผู้อำนวยการสำนักงานหลวงที่ ๑๐  
 ปฏิบัติราชการแทน อธิบดีกรมทางหลวง

เอกสารแนบท้ายเอกสารประกวดราคาอิเล็กทรอนิกส์ ข้อ ๑.๑๙

เอกสารแนบท้ายประกวดราคาจ้างด้วยวิธีประกวดราคาอิเล็กทรอนิกส์

บัญชีรายการก่อสร้าง (ซึ่งรวมราคาค่าวัสดุ อุปกรณ์ แรงงาน ภาษีประเภทต่างๆและกำไรไว้ด้วยแล้ว)

เลขที่ คค ๐๖๑๒๖/eb/ /๒๕๖๖ ลงวันที่

จ้างก่อสร้างงานก่อสร้างเพิ่มประสิทธิภาพทางหลวง ทางหลวงหมายเลข ๒๒๓๕ ตอน ท้องสะพาน - ท้องสองห้อง ระหว่าง กม.๔+๓๐๐ - กม.๖+๓๐๐ ปริมาณงาน ๑ แห่ง

รายการ	รายการและราคาต่อหน่วยเป็นตันหนึ่งคือ	หน่วย	จำนวน	ราคาต่อหน่วยเป็นตัวเลข (บาท)	เป็นเงิน (บาท)
๑๔.	TACK COAT ✓ เป็นเงิน.....บาท.....	SQ.M. ✓	๓๗,๘๐๐ ✓		
๑๕.	ASPHALT CONCRETE LEVELLING COURSE ✓ เป็นเงิน.....บาท.....	TON ✓	๖๐ ✓		
๑๖.	ASPHALT CONCRETE BINDER COURSE ๕ CM. THICK ✓ เป็นเงิน.....บาท.....	SQ.M. ✓	๑๒,๘๑๐ ✓		
๑๗.	ASPHALT CONCRETE WEARING COURSE ๕ CM. THICK ✓ เป็นเงิน.....บาท.....	SQ.M. ✓	๓๗,๕๐๐ ✓		
๑๘.	R.C. PIPE CULVERTS DIA. ๑.๐๐ M. CLASS ๒ ✓ เป็นเงิน.....บาท.....	M. ✓	๓๐ ✓		
๑๙.	R.C. PIPE CULVERTS DIA. ๐.๘๐ M. CLASS ๓ ✓ เป็นเงิน.....บาท.....	M. ✓	๗๐ ✓		
๒๐.	R.C. PIPE CULVERTS DIA. ๑.๐๐ M. CLASS ๓ ✓ เป็นเงิน.....บาท.....	M. ✓	๓๐ ✓		



(นายจิระพงศ์ เทพพิทักษ์)

ผู้อำนวยการสำนักงานหลวงที่ ๑๐  
ปฏิบัติราชการแทน อธิบดีกรมทางหลวง

เอกสารแนบท้ายเอกสารประกวดราคาอิเล็กทรอนิกส์ ข้อ ๑.๑๙  
เอกสารแนบท้ายประกวดราคาจ้างด้วยวิธีประกวดราคาอิเล็กทรอนิกส์

บัญชีรายการก่อสร้าง (ซึ่งรวมราคาค่าวัสดุ อุปกรณ์ แรงงาน ภาษีประเภทต่างๆและกำไรไว้ด้วยแล้ว)

เลขที่ คค ๐๖๑๒๖/eb/ /๒๕๖๖ ลงวันที่

จ้างก่อสร้างงานก่อสร้างเพิ่มประสิทธิภาพทางหลวง ทางหลวงหมายเลข ๒๒๓๕ ตอน ท้องสะพานราย - ท้องสองห้อง ระยะทาง กม.๔+๓๐๐ - กม.๖+๓๐๐ ปริมาณงาน ๑ แห่ง

รายการ	รายการและราคาต่อหน่วยเป็นต้นหนังสือ	หน่วย	จำนวน	ราคาต่อหน่วยเป็นตัวเลข (บาท)	เป็นเงิน (บาท)
๒๑.	HEADWALL FOR R.C. PIPE CULVERT (END WALL) PLAIN CONCRETE ✓ เป็นเงิน.....บาท.....สตางค์ต่อหน่วย	CUM. ✓	๑ ✓		
๒๒.	HEADWALL FOR R.C. PIPE CULVERT (END WALL) REINFORCED CONCRETE ✓ เป็นเงิน.....บาท.....สตางค์ต่อหน่วย	CUM. ✓	๒ ✓		
๒๓.	SIDE DITCH LINING TYPE II ✓ เป็นเงิน.....บาท.....สตางค์ต่อหน่วย	SQ.M. ✓	๓,๐๐๐ ✓		
๒๔.	BARRIER CURB AND GUTTER ✓ เป็นเงิน.....บาท.....สตางค์ต่อหน่วย	M. ✓	๒,๐๓๐ ✓		
๒๕.	BARRIER CURB ON EXISTING PAVEMENT ✓ เป็นเงิน.....บาท.....สตางค์ต่อหน่วย	M. ✓	๑,๒๐๐ ✓		
๒๖.	SINGLE SLOPE CONCRETE BARRIER TYPE II ✓ เป็นเงิน.....บาท.....สตางค์ต่อหน่วย	M. ✓	๒๖๕ ✓		
๒๗.	APPROACH SINGLE SLOPE CONCRETE BARRIER TYPE C ✓ เป็นเงิน.....บาท.....สตางค์ต่อหน่วย	EACH ✓	๒ ✓		



(นายจิระพงษ์ เทพพิทักษ์)

ผู้อำนวยการสำนักงานทางหลวงที่ ๑๐  
ปฏิบัติราชการแทน อธิบดีกรมทางหลวง

เอกสารแนบท้ายเอกสารประกวดราคาอิเล็กทรอนิกส์ ข้อ ๑.๑๙

เอกสารแนบท้ายประกวดราคาจ้างด้วยวิธีประกวดราคาอิเล็กทรอนิกส์

บัญชีรายการก่อสร้าง (ซึ่งรวมราคาค่าวัสดุ อุปกรณ์ แรงงาน ภาษีประเภทต่างๆและกำไรไว้ด้วยแล้ว)

เลขที่ คค ๐๖๑๒๖/๑๖ / ๒๕๖๖ ลงวันที่

จ้างก่อสร้างงานก่อสร้างเพิ่มประสิทธิภาพทางหลวง ทางหลวงหมายเลข ๒๒๓๕ ตอน ท้องสะพานสาย - ท้องสองห้อง ระหว่าง กม.๔+๓๐๐ - กม.๖+๓๐๐ ปริมาณงาน ๑ แห่ง

รายการ	รายการและราคาต่อหน่วยเป็นต้นหนังสือ	หน่วย	จำนวน	ราคาต่อหน่วยเป็นตัวเลข (บาท)	เป็นเงิน (บาท)
๒๘.	R.C. SLAB ๖ CM. THICK ✓ เป็นเงิน.....บาท.....	SQ.M. ✓	๔๐๐ ✓		
๒๙.	BLOCK SODDING ✓ เป็นเงิน.....บาท.....	SQ.M. ✓	๒,๖๓๐ ✓		
๓๐.	TOP SOIL FOR SODDING ✓ เป็นเงิน.....บาท.....	CU.M. ✓	๒๖๓ ✓		
๓๑.	RELOCATION OF EXISTING STEEL POLE FOR OVERHANGING SIGN ✓ เป็นเงิน.....บาท.....	EACH ✓	๑ ✓		
๓๒.	RELOCATION OF EXISTING STEEL POLE FOR OVERHEAD SIGN ✓ เป็นเงิน.....บาท.....	EACH ✓	๑ ✓		
๓๓.	ROADWAY LIGHTINGS ๙.๐๐ M. (MOUNTING HEIGHT) TAPERED STEEL POLE SINGLE BRACKET WITH HIGH PRESSURE SODIUM LAMPS ๒๕๐ WATTS , CUT-OFF เป็นเงิน.....บาท.....	EACH ✓	๔ ✓		

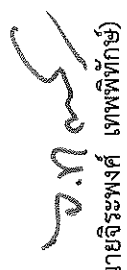

(นายจิระพงศ์ เทพพิทักษ์)  
ผู้อำนวยการสำนักงานหลวงที่ ๑๐  
ปฏิบัติราชการแทน อธิบดีกรมทางหลวง

เอกสารแนบท้ายเอกสารประกวดราคาอิเล็กทรอนิกส์ ข้อ ๑.๑๙

เอกสารแนบท้ายประกวดราคาจ้างด้วยวิธีประกวดราคาอิเล็กทรอนิกส์  
 บัญชีรายการก่อสร้าง (ซึ่งรวมราคาค่าวัสดุ อุปกรณ์ แรงงาน ภาษีประเภทต่างๆและกำไรไว้ด้วยแล้ว)

เลขที่ คค ๐๖๑๒๖/eb/ /๒๕๖๖ ลงวันที่

จ้างก่อสร้างงานก่อสร้างเพิ่มประสิทธิภาพทางหลวง ทางหลวงหมายเลข ๒๒๓๕ ตอน ทองสงขลาซ้าย - ทองสงขลาขวา กม.๕+๓๐๐ - กม.๖+๓๐๐ ปริมาณงาน ๑ แห่ง

รายการ	รายการและราคาต่อหน่วยเป็นตัวเลข	หน่วย	จำนวน	ราคาต่อหน่วยเป็นตัวเลข (บาท)	เป็นเงิน (บาท)
๓๔.	ROADWAY LIGHTINGS ๙.๐๐ M. (MOUNTING HEIGHT) TAPERED STEEL POLE DOUBLE BRACKET WITH HIGH PRESSURE SODIUM LAMPS ๒๕๐ WATTS , CUT-OFF เป็นเงิน.....บาท.....ติดตั้งต่อหน่วย	EACH ✓	๒๓ ✓		
๓๕.	RELOCATION OF EXISTING ROADWAY LIGHTINGS (SINGLE BRACKET) ✓ เป็นเงิน.....บาท.....ติดตั้งต่อหน่วย	EACH ✓	๘ ✓		
๓๖.	FLASHING SIGNALS (Solar Cell) ✓ เป็นเงิน.....บาท.....ติดตั้งต่อหน่วย	EACH ✓	๓ ✓		
๓๗.	ค่าธรรมเนียมการไฟฟ้าและค่าหม้อแปลง เป็นเงิน.....บาท.....ติดตั้งต่อหน่วย	L.S. ✓	๑ ✓		
๓๘.	THERMOPLASTIC PAINT (WHITE) ✓ เป็นเงิน.....บาท.....ติดตั้งต่อหน่วย	SQ.M. ✓	๑,๒๖๐ ✓		
๓๙.	THERMOPLASTIC PAINT (YELLOW) ✓ เป็นเงิน.....บาท.....ติดตั้งต่อหน่วย	SQ.M. ✓	๘๐๐ ✓		



(นายจิระพงศ์ เทพพิทักษ์)

ผู้อำนวยการสำนักงานหลวงที่ ๑๐  
 ปฏิบัติราชการแทน อธิบดีกรมทางหลวง

เอกสารแนบท้ายเอกสารประกวดราคาอิเล็กทรอนิกส์ ข้อ ๑.๑๙

เอกสารแนบท้ายประกวดราคาจ้างด้วยวิธีประกวดราคาอิเล็กทรอนิกส์

บัญชีรายการก่อสร้าง (ซึ่งรวมราคาค่าวัสดุ อุปกรณ์ แรงงาน ภาษีประเภทต่างๆและกำไรไว้ด้วยแล้ว)

เลขที่ คค ๐๖๑๒๖/eb/ /๒๕๖๖ ลงวันที่

จ้างก่อสร้างงานก่อสร้างเพิ่มประสิทธิภาพทางหลวง ทางหลวงหมายเลข ๒๒๓๕ ตอน หองสหราษฎร์ - หองสองห้องห้อง ระหว่าง กม.๔+๓๐๐ - กม.๖+๓๐๐ ปริมาณงาน ๑ แห่ง

รายการ	รายการและราคาต่อหน่วยเป็นตัวเลข	หน่วย	จำนวน	ราคาต่อหน่วยเป็นตัวเลข (บาท)	เป็นเงิน (บาท)
๔๐. ROAD STUD (UNI-DIRECTION) ✓ เป็นเงิน.....บาท.....	.....สตางค์ต่อหน่วย	EACH ✓	๕๐๐ ✓		
๔๑. ROAD STUD (BI-DIRECTION) ✓ เป็นเงิน.....บาท.....	.....สตางค์ต่อหน่วย	EACH ✓	๕๐๐ ✓		
๔๒. CURB MARKING ✓ เป็นเงิน.....บาท.....	.....สตางค์ต่อหน่วย	SQ.M. ✓	๓๐๐ ✓		
๔๓. TRAFFIC MANAGEMENT DURING CONSTRUCTION ✓ เป็นเงิน.....บาท.....	.....สตางค์ต่อหน่วย	L.S. ✓	๑ ✓		
รวมทั้งสิ้น					

ราคารวมทั้งสิ้นเป็นตัวเลข ( )

(ลงชื่อ)

ผู้เสนอราคา

(นายจิระพงศ์ เทพพิทักษ์)

ผู้อำนวยการสำนักงานหลวงที่ ๑๐  
ปฏิบัติราชการแทน อธิบดีกรมทางหลวง

หมายเหตุ

๑. ภายในระหว่างที่โยธาที่แสดงไว้ในบัญชี ผู้ว่าจ้างมีสิทธิที่จะกำหนดให้ทำงานในตอนใด กว่าจะเท่าใด หรือเว้นตอนใด ตามความจำเป็นและเพิ่มเติมตอนต้น หรือตอนปลาย ภายในระยะทางไม่เกินด้านละ ๕ กิโลเมตร เพื่อให้ได้ปริมาณงานตามที่กำหนดไว้ในสัญญา

๒. ในการประกวดราคาจ้างด้วยวิธีประกวดราคาอิเล็กทรอนิกส์ (e-bidding) ครั้งนี้ไม่เป็นการผูกมัดว่า กรมทางหลวงจะตั้งจ้างหรือลงนามในสัญญา

เอกสารแนบท้ายเอกสารประกวดราคาอิเล็กทรอนิกส์ ข้อ ๑.๑๙

เอกสารแนบท้ายประกวดราคาจ้างด้วยวิธีประกวดราคาอิเล็กทรอนิกส์

บัญชีรายการก่อสร้าง (ซึ่งรวมราคาวัสดุ อุปกรณ์ แรงงาน ภาษีประเภทต่างๆ และกำไรไว้ด้วยแล้ว)

เลขที่ คค ๐๖๑๒๖/eb/ /๒๕๖๖ ลงวันที่

จ้างก่อสร้างงานก่อสร้างเพิ่มประสิทธิภาพทางหลวง ทางหลวงหมายเลข ๒๒๓๕ ตอน ท้องสำหรับ - หนองสรวงห้อง ระหว่าง กม.๔+๓๐๐ - กม.๖+๓๐๐ ปริมาณงาน ๑ แห่ง

๓. หากมีข้อขัดข้องหรือสาเหตุประการใด ที่จะทำให้กรมทางหลวงไม่อาจรับเป็นผู้สัญญา ในการประกวดราคาจ้างด้วยวิธีประกวดราคาอิเล็กทรอนิกส์ (e-bidding) ครั้งนี้ได้ให้ความยินยอมว่าจะไม่เรียกร้องค่าเสียหายใด ๆ จากทางราชการ
๔. ผู้รับจ้างจะต้องจัดหา จัดทำ และติดตั้งเครื่องคอมพิวเตอร์ส่วนบุคคลตามรายการและเงื่อนไขตามประกาศ ในการควบคุมงานจนกว่างานจะแล้วเสร็จสมบูรณ์ตามสัญญา และกรมทางหลวงจะจ่ายค่าจ้างตามรายละเอียดตามประกาศ
๕. ในการก่อสร้างให้ปฏิบัติตามรายละเอียดข้อกำหนดก่อสร้างทางหลวง เล่มที่ ๑ และ เล่มที่ ๒ และเงื่อนไขตามแบบ
๖. ในระหว่างดำเนินการก่อสร้าง ผู้รับจ้างจะต้องจัดให้การจราจรผ่านได้โดยสะดวกและปลอดภัย โดยอยู่ใน custody ของหน่วยงานช่างโครงการฯ และให้ติดตั้งป้าย เครื่องหมายและสัญญาณจราจร ตามแบบของกรมทางหลวง ของสำนักงานคณะกรรมการป้องกันและปราบปรามการทุจริตแห่งชาติ ประกาศเจ้าพนักงานจราจรที่ ๑/๒๕๒๗ เรื่องการขุดหลุมงานปลูก ปัก หรือวางของกะโหลกไว้ในทางสาธารณะ
๗. การเสนอราคาค่างานทางสายนี้ใช้ระบบภกษีมูลค่าเพิ่ม โดยให้เสนอราคาที่รวมภกษีมูลค่าเพิ่มแล้ว และให้แบบสำเนาภาพถ่ายเป็นภกษีมูลค่าเพิ่มแบบ ภพ.๒๐ มาพร้อมใบเสนอราคาด้วยเสมอ
๘. ผู้เสนอราคาต้องเสนอราคาต่อหน่วยเป็นต้นทุนสิ่งสุทธิต่อหน่วย

(นายจิระพงษ์ เทพพิทักษ์)

ผู้อำนวยการสำนักงานทางหลวงที่ ๑๐  
ปฏิบัติราชการแทน อธิบดีกรมทางหลวง

บริษัท/ห้าง

วันที่

เดือน

พ.ศ. ๒๕๖๖



6606

# กิจกรรมก่อสร้างเพิ่มประสิทธิภาพทางหลวง

ทางหลวงหมายเลข 2235  
 ตอน หนองสาหร่าย - หนองสองห้อง  
 ระหว่าง กม.4+300 - กม.6+300

ส่วนสำรวจและออกแบบ	
สำนักพิมพ์ครั้งที่ 10	ครั้งที่พิมพ์
เลขที่ 0100	แผ่นที่ G1
TITLE SHEET	
ทางหลวงหมายเลข 2235	
ตอน หนองสาหร่าย - หนองสองห้อง	

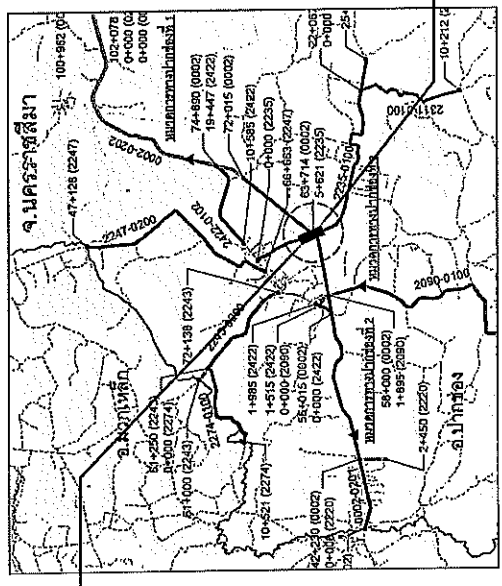

LOCATION MAP

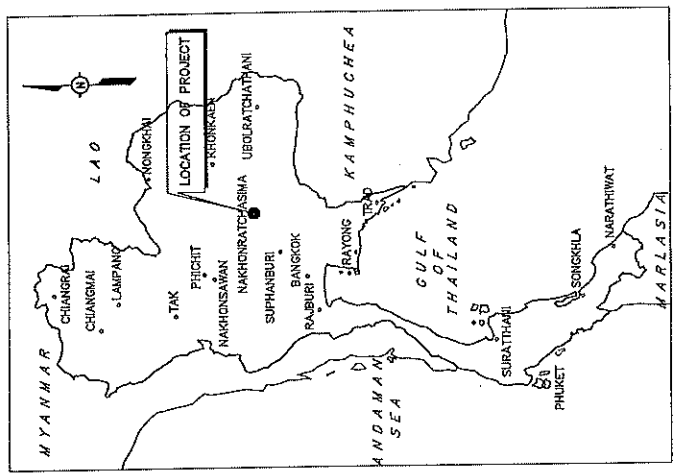

KEY PLAN

## INDEX OF DRAWINGS

GENERAL	
TITLE	SHEET NO.
TITLE SHEET & INDEX OF DRAWING	G1
TYPICAL CROSS SECTION	G2 - G6
SUMMARY OF QUANTITIES	G7
SPECIFICATIONS	G8
หลักเกณฑ์การปฏิบัติงานและวิธีปฏิบัติงาน	G9
ข้อกำหนดและเงื่อนไขการติดตั้งกำแพงกันดิน	G10
แบบแปลน SINGLE SLOPE CONCRETE BARRIER TYPE II (ขาตั้งตอนไม้)	
INDEX OF STANDARD DRAWINGS 2015 REVISION	1 - 3

ALIGNMENT	
TITLE	SHEET NO.
PLAN AND PROFILE	1 - 5

*จ. พลอย*  
 (นายจิระพงษ์ เทพพิทักษ์)  
 ผู้อำนวยการสำนักงานหลวงที่ ๑๐

สำนักงานหลวงที่ 10 (นครราชสีมา)	
ชื่อ	พล. พลอย
ชื่อตำแหน่ง	หัวหน้า
วันที่	21/11/10
ชื่อผู้รับงาน	จ. พลอย
วันที่รับงาน	8/10/10
ชื่อผู้ตรวจงาน	จ. พลอย
วันที่ตรวจงาน	8/10/10

ส่วนตัดขวางและออกแบบ	
สำนักงานโครงการที่ 10	แผ่นที่
แผนกวิศวกรรมที่ 2	0100
62	
TYPICAL CROSS SECTION (1/5)	
ที่ยางถนนหมายเลข 2235	
ถนน ทนงสารวิทย์ - ทนงสงกรานต์	

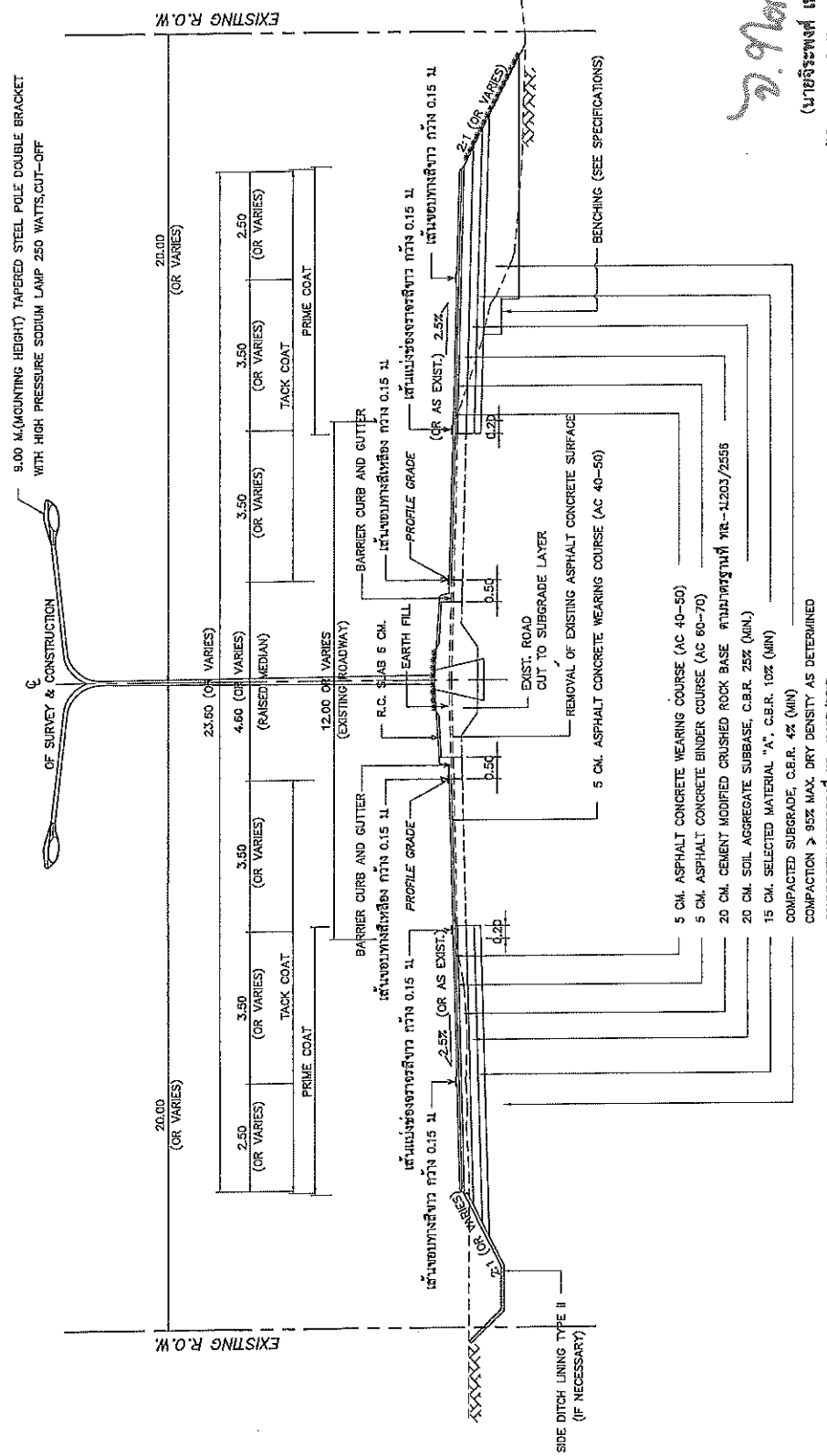

ผู้ดำเนินการสำนักงานโครงการที่ ๑๑  
 (นายธีระพงษ์ เทพพิทักษ์)

สำนักงานโครงการที่ 10 (นครราชสีมา)	วันที่
ชื่อโครงการ	ปี พ.ศ. ๒๕๖๖
ชื่อแบบ	หน้า ๑๖
วันที่รับ	๘/๑๐/๖๕
ชื่อผู้จัดทำแบบ	๘/๑๐/๖๕

TYPICAL CROSS SECTION (ที่ยังดำเนินการ)  
 STA.4+300 - STA.4+775 และ STA.4+875 - STA.5+275 (APPROX.)  
 LIMIT OF CONSTRUCTION  
 STA.4+200 - STA.4+300 (APPROX.)  
 SCALE

- หมายเหตุ**
1. มิติเป็นเมตร เว้นแต่ระบุไว้เป็นอย่างอื่น
  2. ให้ผู้ควบคุมงานพิจารณาและประเมินค่าใช้จ่าย ให้มีความลึก ความกว้าง และขนาดลาดที่ ได้ตามเหมาะสม ทั้งนี้เพื่อประโยชน์สูงสุดในการระบายน้ำ
  3. รายละเอียดอยู่ใต้โครงการทั้งหมดนี้ สามารถเปลี่ยนแปลงทั้งด้านราคาวัสดุ และค่าก่อสร้างได้ตามความเหมาะสมกับสภาพในสนาม ทั้งนี้โดยความเห็นชอบของผู้ดำเนินการสำนักงานโครงการที่ 10

ส่วนสำรวจและออกแบบ	
สำนักงานหลวงที่ 10	รหัสควบคุม
แผนกวิศวกรรมที่ 2	0100
แผ่นที่ 63	
TYPICAL CROSS SECTION (2/5)	
ยุทธศาสตร์กรม 2335	
ถนน ทางหลวง - ทางสองทาง	

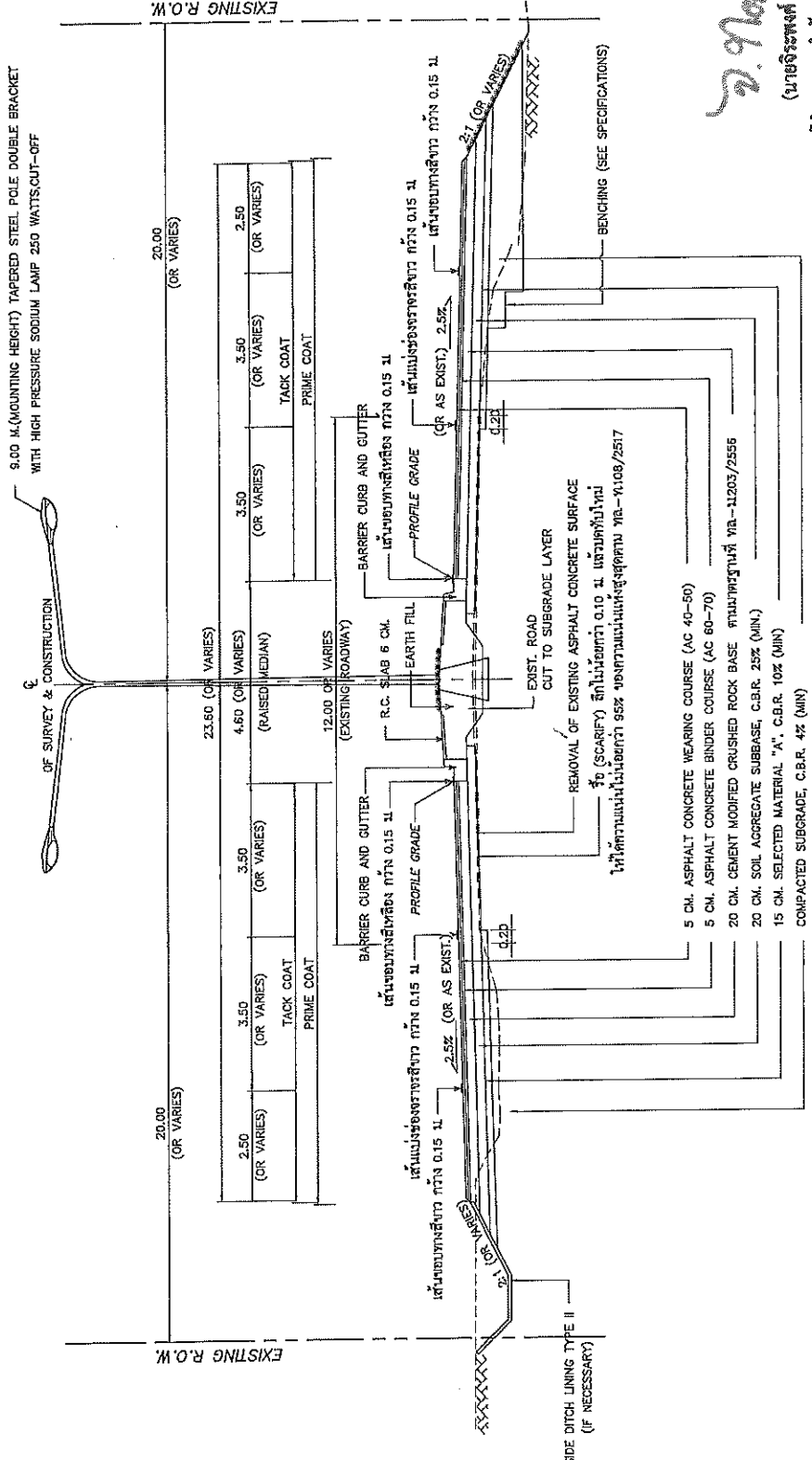

*Signature*  
 (นายจิระพงศ์ เกษศิริกิจ)  
 ผู้อำนวยการสำนักงานหลวงที่ ๑๐

สำนักงานหลวงที่ 10 (นครราชสีมา)	วันที่	10/10/66
ชื่อแบบ	ชื่อแบบ	9/50/66
เห็นชอบ	ชื่อแบบ	8/50/66
ออกงาน	ชื่อแบบ	8/50/66

TYPICAL CROSS SECTION (หลังดำเนินการ)  
 STA.4+775 - STA.4+875 (APPROX.)  
 NOT TO SCALE

- หมายเหตุ**
1. มิติเป็นเมตร เว้นแต่ระบุไว้เป็นอย่างอื่น
  2. ให้ดูตามแบบงานที่วางอยู่ตรงหน้าทางหลวง ให้มีความลึก สอดคล้อง และความปลอดภัย ได้ตามแบบงาน ซึ่งเมื่อใช้ประโยชน์ในการระบายน้ำ และระบายน้ำได้ โครงสร้างทางนี้ สามารถเปลี่ยนแปลงแก้ไขตามขนาดดิน และดินโครงสร้างได้ตามความเหมาะสมกับสภาพในสนาม ซึ่งมิได้ความ เป็นขอบเขตผู้อำนวยการสำนักงานหลวงที่ 10

ส่วนสำรวจและออกแบบ	
สำนักงานทางหลวงที่ 10	แผนที่
แผนกบริหารที่ 2	04
TYPICAL CROSS SECTION (3/5)	
ถนน ทางหลวงหมายเลข 2235	
กรม ทางหลวง - นครราชสีมา	

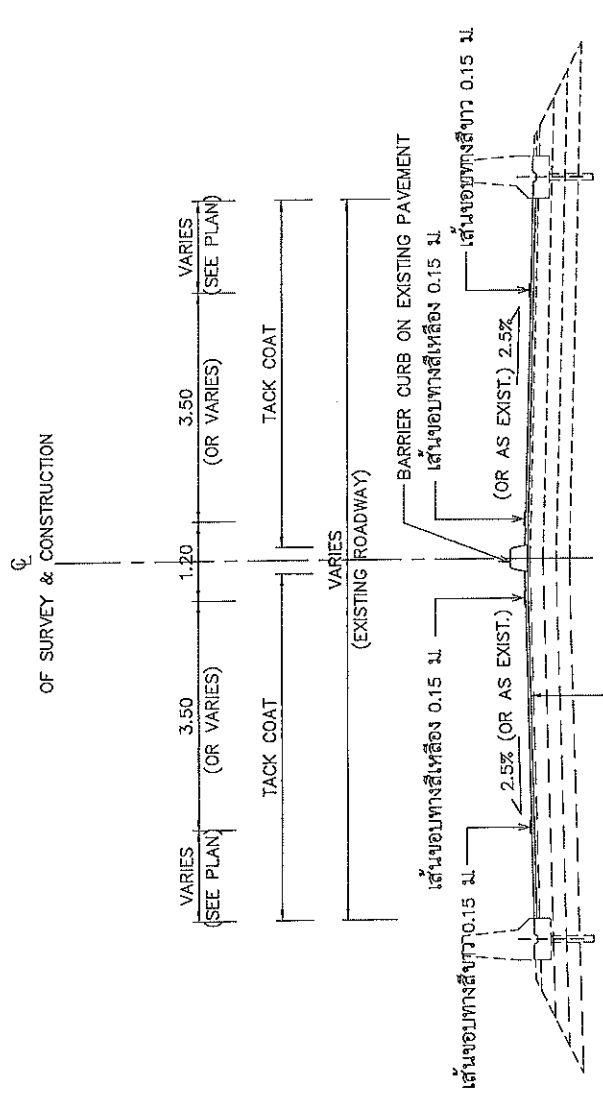

5 CM ASPHALT CONCRETE WEARING COURSE (AC 40-50)

จ. นามะ  
(นายจิระพร เทพพิทักษ์)  
ผู้อำนวยการสำนักงานหลวงที่ ๑๐

- หมายเหตุ**
1. มิติในแนวนอน ขึ้นอยู่กับพื้นที่จริง
  2. ให้ออกแบบตามลักษณะของวงโค้งทาง ให้มีความลึก ความกว้าง และความลาดเอียงได้ตามเหมาะสม ซึ่งขึ้นอยู่กับอัตราความเร็วในการจราจร
  3. รายละเอียดรูปตัดโค้งสร้างได้ ความสูงที่วางได้ สามารถเปลี่ยนแปลงแก้ไขได้ตามรายละเอียด และด้านโครงสร้างได้ ความเหมาะสมกับสภาพในสนาม ทั้งนี้โดยความเห็นชอบของผู้ดำเนินการสำนักงานหลวงที่ 10

TYPICAL CROSS SECTION (หลังดำเนินการ)  
NOT TO SCALE  
STA. 5+275 - STA. 5+435 และ STA. 5+745 - STA. 5+900 (APPROX.)

สำนักงานทางหลวงที่ 10 (นครราชสีมา)	วันที่	8/30/65
เขียน โดย น. นามะ	วันที่	8/30/65
ออกแบบ โดย น. นามะ	วันที่	8/30/65
เห็นชอบ	ชื่อผู้ดำเนินการสำนักงานหลวงที่ 10	8/30/65
อนุมัติ	ชื่อผู้ดำเนินการสำนักงานหลวงที่ 10	8/30/65

ส่วนด้านวางและออกแบบ	
สำนักงานทางหลวงที่ 10	รหัสควบคุม
แผนกวิศวกรรมที่ 2	0100
แผ่นที่ 65	
TYPICAL CROSS SECTION (4/5)	
ทางหลวงหมายเลข 2235	
ตอน ทางสะพาน - มุ่งลงห้วย	

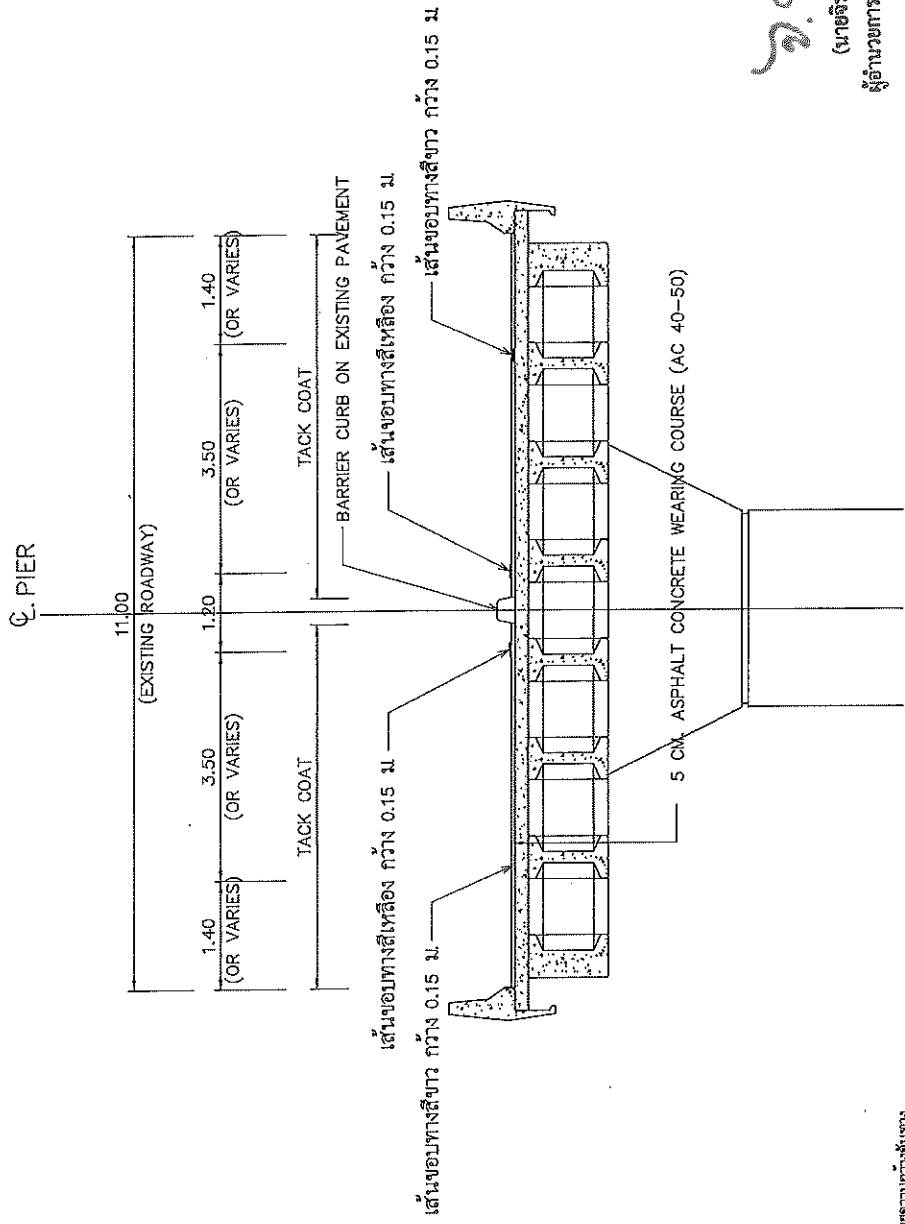

TYPICAL CROSS SECTION (ที่ส่งดำเนินการ)  
 STA. 5+435 - STA. 5+745 (APPROX.)  
 NOT TO SCALE

*Sawadee*  
 (นายฉัตรพงศ์ เพชรพิทักษ์)  
 ผู้อำนวยการสำนักงานทางหลวงที่ ๑๐

**หมายเหตุ**

1. วัสดุเป็นเศษ ไม้และปูนไว้เป็นตัวอย่าง
2. รูปตัดต้นทางที่กำหนดให้ในรูปตัดที่แนบไป สำหรับบริเวณที่มีการขยายความกว้างถนนทางมากกว่าต้นทางปกติ เช่น เจ็อบการเชื่อม ทางโค้ง ทางแยก หรือบริเวณที่หยุดรถประจำทาง ฯลฯ ให้พิจารณาก่อสร้างเช่นเดียวกับรูปตัดที่กำหนด
3. งานปavingจราจรและอุปโภคอื่นตามรายละเอียด ในแบบทางหลวงข้างของพื้นที่ดำเนินการเองโดยมีผู้ลงจากอุปกรณ์ชนิดที่ใหม่ ให้สอดคล้องกับมาตรฐานกรมทางหลวง

สำนักงานทางหลวงที่ 10 (นครราชสีมา)	
เจ้านาย	พันโท พิชัยพงษ์
ออกแบบ	พันโท ธีรวิ
เห็นชอบ	8/10/65
อนุมัติ	8/10/65

ส่วนสำรวจและออกแบบ	
สำนักงานทางหลวงที่ 10	วิศวกร
แผนก	GS
แผนงานที่	0100
โครงการที่	2
TYPICAL CROSS SECTION (S/5)	
ทางหลวงหมายเลข 2335	
ถนน ทนงสารวัน - ทนงสงขลาง	

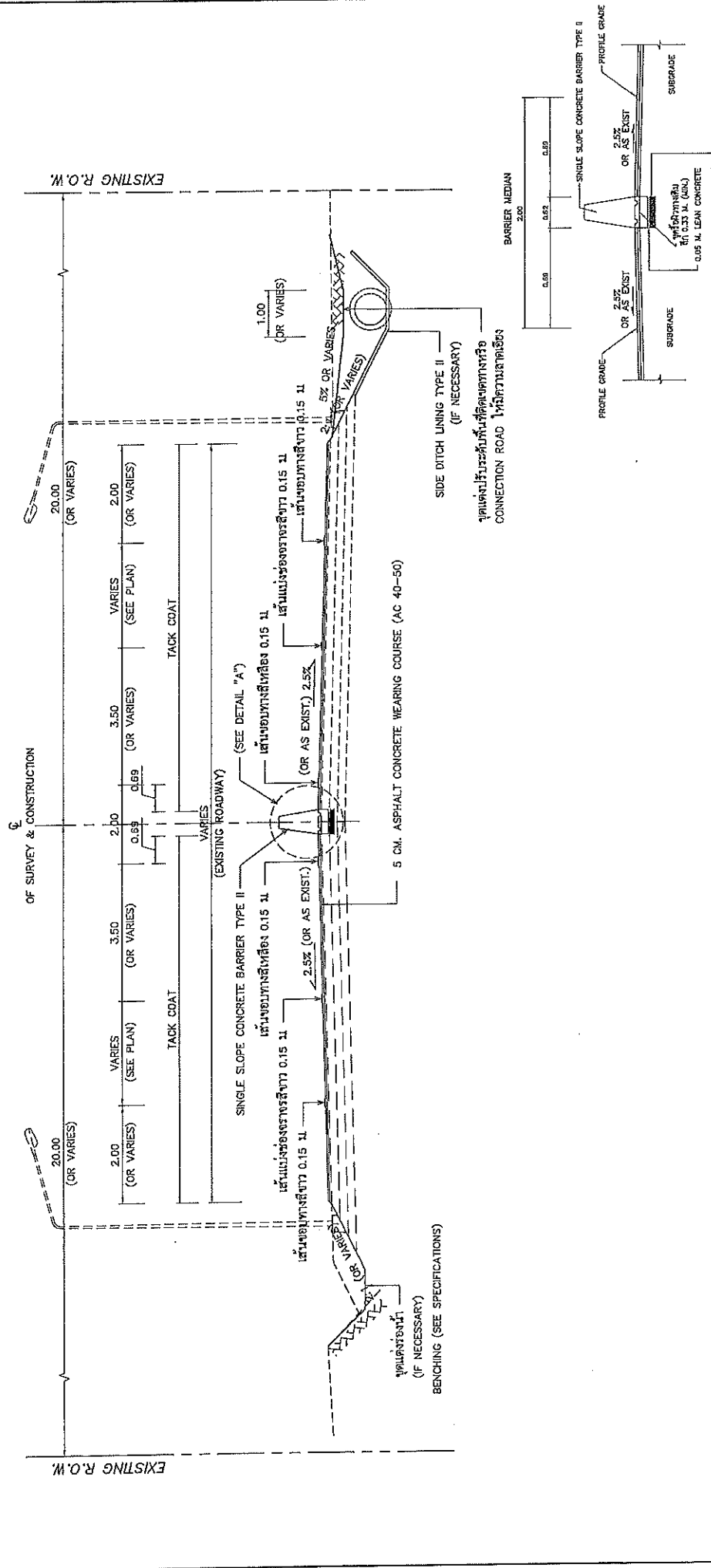

หน้าของ

1. จัดเป็นสร วมครุภัณฑ์ในข้ออื่น

2. รูปตัดพื้นที่ที่กำหนดให้เป็นรูปตัดทั่วไป สำหรับช่วงที่มีการขาดความกว้างทาง  
มากกว่าด้านปกติ เช่น เพื่อรองรับการขับ ทางโค้ง ทางแคบ หรือบริเวณที่  
พุดรถประจำทาง ฯลฯ ให้พิจารณาก่อสร้างร่วมกับรูปตัดที่กำหนด  
3. งานนี้ขอทราบและอุปกรณืและวัสดุที่ใช้ในบริเวณทางหลวงข้างต้นนี้  
ถ้ามีรายการอื่นใดไม่ปรากฏในรายละเอียดนี้หรือไม่ โปรดส่งมาให้  
นายสุรนันทน์ ทนงสาร

นายสุรนันทน์ ทนงสาร  
(นายจิรพงศ์ เทพพิทักษ์)  
ผู้อำนวยการสำนักงานทางหลวงที่ 10

สำนักงานทางหลวงที่ 10 (นครราชสีมา)	วันที่	11/11/10
ชื่อ	ชื่อ	ชื่อ
ออกแบบ	ตรวจสอบ	ชื่อ
เห็นชอบ	ชื่อ	ชื่อ
อนุมัติ	ชื่อ	ชื่อ
วันที่	วันที่	วันที่
8/10/65	8/10/65	8/10/65

TYPICAL CROSS SECTION (หลังดำเนินการ)  
STA. 5+900 - STA. 6+300 (APPROX.)  
NOT TO SCALE

สำนักงานทางหลวงที่ 10  
 แขวงนครราชสีมาที่ 2  
 0100  
 หน้า 67

ส่วนสำรวจและออกแบบ  
 SUMMARY OF QUANTITIES  
 ทางหลวงหมายเลข 2235  
 ตอนหนองสาหร่าย - หนองสองห้อง /

รายละเอียด  
 1. ปริมาณที่แสดงไว้เป็นแบบที่คำนวณโดยประมาณ เป็นการให้ข้อมูลเพื่อ  
 ควบคุมการก่อสร้างในสนาม เป็นการชี้แจงรายละเอียดไปทางวิศวกรในแบบ  
 ผู้จ้างซึ่งมีหน้าที่รับผิดชอบในการก่อสร้าง ควบคุมการก่อสร้างให้เรียบร้อย  
 2. ปริมาณในแบบ SUMMARY OF QUANTITIES ไม่รวมปริมาณที่ก่อสร้าง  
 ภายหลัง และที่ปรากฏในรายการ  
 3. การทำถนน EXCAVATION และ EXHAUSTION ให้คงรูปเดิมและปรับปรุง  
 CEASING และ EXHAUSTION และปรับปรุงดินชั้นล่าง ถมยอด SURFACE  
 4. การทำถนนที่ขุดลอกที่ 2 และ 3 ให้คงรูปเดิมและปรับปรุงดินชั้นล่าง  
 5. ปริมาณที่แสดงไว้เป็นแบบที่คำนวณโดยประมาณ เป็นการให้ข้อมูลเพื่อ  
 ควบคุมการก่อสร้างในสนาม เป็นการชี้แจงรายละเอียดไปทางวิศวกรในแบบ  
 ผู้จ้างซึ่งมีหน้าที่รับผิดชอบในการก่อสร้าง ควบคุมการก่อสร้างให้เรียบร้อย  
 6. ปริมาณที่แสดงไว้เป็นแบบที่คำนวณโดยประมาณ เป็นการให้ข้อมูลเพื่อ  
 ควบคุมการก่อสร้างในสนาม เป็นการชี้แจงรายละเอียดไปทางวิศวกรในแบบ  
 ผู้จ้างซึ่งมีหน้าที่รับผิดชอบในการก่อสร้าง ควบคุมการก่อสร้างให้เรียบร้อย  
 7. ปริมาณที่แสดงไว้เป็นแบบที่คำนวณโดยประมาณ เป็นการให้ข้อมูลเพื่อ  
 ควบคุมการก่อสร้างในสนาม เป็นการชี้แจงรายละเอียดไปทางวิศวกรในแบบ  
 ผู้จ้างซึ่งมีหน้าที่รับผิดชอบในการก่อสร้าง ควบคุมการก่อสร้างให้เรียบร้อย  
 8. ปริมาณที่แสดงไว้เป็นแบบที่คำนวณโดยประมาณ เป็นการให้ข้อมูลเพื่อ  
 ควบคุมการก่อสร้างในสนาม เป็นการชี้แจงรายละเอียดไปทางวิศวกรในแบบ  
 ผู้จ้างซึ่งมีหน้าที่รับผิดชอบในการก่อสร้าง ควบคุมการก่อสร้างให้เรียบร้อย  
 9. ปริมาณที่แสดงไว้เป็นแบบที่คำนวณโดยประมาณ เป็นการให้ข้อมูลเพื่อ  
 ควบคุมการก่อสร้างในสนาม เป็นการชี้แจงรายละเอียดไปทางวิศวกรในแบบ  
 ผู้จ้างซึ่งมีหน้าที่รับผิดชอบในการก่อสร้าง ควบคุมการก่อสร้างให้เรียบร้อย  
 10. ปริมาณที่แสดงไว้เป็นแบบที่คำนวณโดยประมาณ เป็นการให้ข้อมูลเพื่อ  
 ควบคุมการก่อสร้างในสนาม เป็นการชี้แจงรายละเอียดไปทางวิศวกรในแบบ  
 ผู้จ้างซึ่งมีหน้าที่รับผิดชอบในการก่อสร้าง ควบคุมการก่อสร้างให้เรียบร้อย  
 11. ปริมาณที่แสดงไว้เป็นแบบที่คำนวณโดยประมาณ เป็นการให้ข้อมูลเพื่อ  
 ควบคุมการก่อสร้างในสนาม เป็นการชี้แจงรายละเอียดไปทางวิศวกรในแบบ  
 ผู้จ้างซึ่งมีหน้าที่รับผิดชอบในการก่อสร้าง ควบคุมการก่อสร้างให้เรียบร้อย  
 12. ปริมาณที่แสดงไว้เป็นแบบที่คำนวณโดยประมาณ เป็นการให้ข้อมูลเพื่อ  
 ควบคุมการก่อสร้างในสนาม เป็นการชี้แจงรายละเอียดไปทางวิศวกรในแบบ  
 ผู้จ้างซึ่งมีหน้าที่รับผิดชอบในการก่อสร้าง ควบคุมการก่อสร้างให้เรียบร้อย  
 13. ปริมาณที่แสดงไว้เป็นแบบที่คำนวณโดยประมาณ เป็นการให้ข้อมูลเพื่อ  
 ควบคุมการก่อสร้างในสนาม เป็นการชี้แจงรายละเอียดไปทางวิศวกรในแบบ  
 ผู้จ้างซึ่งมีหน้าที่รับผิดชอบในการก่อสร้าง ควบคุมการก่อสร้างให้เรียบร้อย  
 14. ปริมาณที่แสดงไว้เป็นแบบที่คำนวณโดยประมาณ เป็นการให้ข้อมูลเพื่อ  
 ควบคุมการก่อสร้างในสนาม เป็นการชี้แจงรายละเอียดไปทางวิศวกรในแบบ  
 ผู้จ้างซึ่งมีหน้าที่รับผิดชอบในการก่อสร้าง ควบคุมการก่อสร้างให้เรียบร้อย  
 15. ปริมาณที่แสดงไว้เป็นแบบที่คำนวณโดยประมาณ เป็นการให้ข้อมูลเพื่อ  
 ควบคุมการก่อสร้างในสนาม เป็นการชี้แจงรายละเอียดไปทางวิศวกรในแบบ  
 ผู้จ้างซึ่งมีหน้าที่รับผิดชอบในการก่อสร้าง ควบคุมการก่อสร้างให้เรียบร้อย  
 16. ปริมาณที่แสดงไว้เป็นแบบที่คำนวณโดยประมาณ เป็นการให้ข้อมูลเพื่อ  
 ควบคุมการก่อสร้างในสนาม เป็นการชี้แจงรายละเอียดไปทางวิศวกรในแบบ  
 ผู้จ้างซึ่งมีหน้าที่รับผิดชอบในการก่อสร้าง ควบคุมการก่อสร้างให้เรียบร้อย

สำเนา  
 10  
 10/10/65  
 10/10/65

ITEM	DESCRIPTION	UNIT	QUANTITIES	REMARK
1	REMOVAL OF EXISTING ASPHALT CONCRETE SURFACE	SQ.M.	5,180	✓
2	REMOVAL OF EXISTING PIPE CULVERTS DIA. 0.60 M.	M.	40	✓
3	CLEARING AND CRUBBING	SQ.M.	21,500	✓
4	EARTH EXCAVATION	C.U.M.	6,000	✓
5	UNSUITABLE MATERIAL EXCAVATION	C.U.M.	500	✓
6	SOFT MATERIAL EXCAVATION (EXCAVATION ONLY)	C.U.M.	80	✓
7	EARTH EMBANKMENT	C.U.M.	3,000	✓
8	EARTH FILL IN MEDIAN AND ISLAND	C.U.M.	1,200	✓
9	SELECTED MATERIAL A	C.U.M.	2,260	✓
10	SOIL AGGREGATE SUBBASE	C.U.M.	2,870	✓
11	CEMENT MODIFIED CRUSHED ROCK BASE	C.U.M.	2,710	✓
12	SCARIFICATION AND RECONSTRUCTION OF EXISTING BASE 10 CM. THICK	SQ.M.	700	✓
13	PRIME COAT	SQ.M.	17,800	✓
14	TACK COAT	SQ.M.	37,800	✓
15	ASPHALT CONCRETE LEVELLING COURSE	TON	60	✓
16	ASPHALT CONCRETE BINDER COURSE 5 CM. THICK	SQ.M.	12,810	✓
17	ASPHALT CONCRETE WEARING COURSE 5 CM. THICK	SQ.M.	37,500	✓
18	R.C. PIPE CULVERTS DIA. 1.00 M. CLASS 2	M.	30	✓
19	R.C. PIPE CULVERTS DIA. 0.90 M. CLASS 3	M.	70	✓
20	R.C. PIPE CULVERTS DIA. 1.00 M. CLASS 3	M.	30	✓
21	HEADWALL FOR R.C. PIPE CULVERT (END WALL) PLAIN CONCRETE	C.U.M.	1	✓
22	HEADWALL FOR R.C. PIPE CULVERT (END WALL) REINFORCED CONCRETE	C.U.M.	2	✓
23	SIDE DITCH LINING TYPE II	SQ.M.	3,000	✓
24	BARRIER CURB AND GUTTER	M.	2,030	✓
25	BARRIER CURB ON EXISTING PAVEMENT	M.	1,200	✓
26	SINGLE SLOPE CONCRETE BARRIER TYPE II	M.	265	✓
27	APPROACH SINGLE SLOPE CONCRETE BARRIER TYPE C	EACH	2	✓
28	R.C. SLAB 6 CM. THICK	SQ.M.	400	✓
29	BLOCK SODDING	SQ.M.	2,630	✓
30	TOP SOIL FOR SODDING	C.U.M.	263	✓
31	RELOCATION OF EXISTING STEEL POLE FOR OVERHANGING SIGN	EACH	1	✓
32	RELOCATION OF EXISTING STEEL POLE FOR OVERHEAD SIGN	EACH	1	✓
33	ROADWAY LIGHTINGS 9.00 M. (MOUNTING HEIGHT) TAPERED STEEL POLE SINGLE BRACKET WITH HIGH PRESSURE SODIUM LAMPS 250 WATTS, CUT-OFF	EACH	4	✓
34	ROADWAY LIGHTINGS 9.00 M. (MOUNTING HEIGHT) TAPERED STEEL POLE DOUBLE BRACKET WITH HIGH PRESSURE SODIUM LAMPS 250 WATTS, CUT-OFF	EACH	27	✓
35	RELOCATION OF EXISTING ROADWAY LIGHTINGS (SINGLE BRACKET)	EACH	8	✓
36	FLASHING SIGNALS (SOLAR CELL)	EACH	3	✓
37	ติดตั้งหม้อพักไฟในตำแหน่งเดิม	L.S.	1	✓
38	THERMOPLASTIC PAINT (WHITE)	SQ.M.	1,260	✓
39	THERMOPLASTIC PAINT (YELLOW)	SQ.M.	800	✓
40	ROAD STUD (UNI-DIRECTION)	EACH	400	✓
41	ROAD STUD (BI-DIRECTION)	EACH	400	✓
42	CURB MARKING	SQ.M.	300	✓
43	TRAFFIC MANAGEMENT DURING CONSTRUCTION	L.S.	1	✓

27/10/65  
 (นายวิชาญศักดิ์ เทพสิทธิ์)

ผู้ชำนาญการ  
 10/10/65

สำเนา  
 10  
 10/10/65  
 10/10/65





### หลักการพิจารณาเรื่องแบบร่างและปริมาณงานทั้งหมดที่ไม่ถือเป็นภาระค่าใช้จ่ายแต่จะต้องแก้ไขต่ออายุ

- มีลักษณะงานและวิธีการดังนี้
  1. งานวางท่อลม
    - 1.1 เส้นหรือจุดความยาว และปรับเส้นตำแหน่งท่อลมตามที่กำหนดในแบบ เพื่อให้ถูกต้องและเหมาะสมกับสภาพความเป็นจริงในสนาม โดยอยู่ในจุดติดตั้งของผู้ควบคุมงาน แล้วรายงานให้กับเจ้าของเมื่อเสร็จอายุการรับประกัน
    - 1.2 ให้อยู่ในจุดติดตั้งของผู้ควบคุมงาน โดยความเห็นชอบของผู้ชำนาญการสำนักงานช่างหลวงที่ 10
      - 1.2.1 เมื่อแบบลงขนาดท่อลม
      - 1.2.2 เส้นหรือจุดจำนวนแนวท่อลม
      - 1.2.3 เส้นหรือจุดตำแหน่งท่อลม
  2. งานก่อสร้างท่อเหล็ก
    - 1.ให้ผู้ควบคุมงานผู้ควบคุมงาน เพื่อให้ตรงกับสภาพความเป็นจริงในสนาม โดยความเห็นชอบจากผู้ชำนาญการสำนักงานช่างหลวงที่ 10
    - 2.1 เส้นหรือจุดความยาวท่อเหล็ก และปรับเส้นตำแหน่งท่อเหล็กตามที่กำหนดไว้ในแบบ
    - 2.2 เมื่อแบบลงระดับท่อเหล็กหรือมุมเชิง (SKEW) ระหว่าง 0 – 30 องศา ของท่อเชื่อม
  3. งานก่อสร้างสะพาน
    - 1.ให้ผู้ควบคุมงานผู้ควบคุมงาน เพื่อให้ตรงกับสภาพความเป็นจริงในสนาม โดยความเห็นชอบจากผู้ชำนาญการสำนักงานช่างหลวงที่ 10
    2. การปรับท่งตามขนาดของงาน
  4. การปรับท่งตามขนาดของงาน
    - 1.ให้ผู้ควบคุมงานผู้ควบคุมงาน เพื่อให้ตรงกับสภาพความเป็นจริงในสนาม โดยความเห็นชอบจากผู้ชำนาญการสำนักงานช่างหลวงที่ 10
    2. การปรับท่งตามขนาดของงาน
  5. งานก่อสร้างท่อระบายน้ำตามทาง
    - 1.ให้ผู้ควบคุมงานผู้ควบคุมงาน เพื่อให้ตรงกับสภาพความเป็นจริงในสนาม โดยความเห็นชอบจากผู้ชำนาญการสำนักงานช่างหลวงที่ 10
    2. การปรับท่งตามขนาดของงาน
  - 5.1 ปรับระดับท่ง ก่อสร้างของท่อ(MANHOLE)หากจำเป็นต้องเปลี่ยนแปลงงานแบบที่(MANHOLE)
  - 5.2 ปรับระดับท่งของท่อที่จะดำเนินการก่อสร้างจะขยับขนาดและท่อระบายน้ำตามยาว
  - 5.3 ปรับหรือกำหนด (กริด)แบบไม่ได้กำหนด) ของแนวของงานโยงกับกึ่งกลางระหว่าง
- 6. งานอุ้มหรือถ่ายความแบบเคลื่อนย้ายและงานวางสายส่งสาย
  - 1.ให้ผู้ควบคุมงานผู้ควบคุมงาน เพื่อให้ตรงกับสภาพความเป็นจริงในสนาม ดังนี้
    - 6.1 ปรับระดับท่งของท่อระบายน้ำหรือกำหนดของท่อ ( กรณีที่ไม่ได้กำหนดไว้ในแบบ ) ของงานติดตั้งอุปกรณ์จ่าย ความปลอดภัยได้
    - 6.2 ปรับระดับท่งหรือกำหนดตำแหน่งและ ประสิทธิภาพของท่อและ สัตว์เดินบนผิวทางวางสายแบบมาตรฐาน หรือตามข้อกำหนดด้านมาตรฐานตามกรมทางหลวงในท้องถิ่นได้ โดยความเห็นชอบจากผู้ชำนาญการสำนักงานช่างหลวงที่ 10
    - 6.3 การปรับระดับ เป็นหรือจุดติดตั้งของรางแขวนสูง (OVERHEAD & OVERHANG SIGN)
  - 6.4 ปรับระดับท่งของงานออกแบบดินข้ามได้ โดยความเห็นชอบจากผู้ชำนาญการสำนักงานช่างหลวงที่ 10
  - 6.5 ปรับระดับท่งเสาไฟฟ้าได้ โดยความเห็นชอบจากผู้ชำนาญการสำนักงานช่างหลวงที่ 10

ส่วนสำรวจและออกแบบ	
สำนักงานหลวงที่ 10	แผนที่
หน่วยงานที่ 2	0100
รหัสโครงการ	09
หลักการพิจารณาเรื่องแบบร่างและปริมาณงานทั้งหมด	
ข้อกำหนดและเงื่อนไขการติดตั้งให้ท่านแสดงวาง	
ทางหลวงหมายเลข 2235	
ถนน หมายเลข - หมายเลขของ	

7. งานสำรวจภูมิประเทศ
  1. ผู้สำรวจจะต้องถ่ายภาพของสถานที่ต่าง ๆ เช่น ท่อประปา เสาไฟฟ้า สายโทรศัพท์ เป็นต้น และถ่ายด้วยภาพถ่าย โดยความเห็นชอบจากผู้ชำนาญการสำนักงานช่างหลวงที่ 10 และหน่วยงานอื่นที่เกี่ยวข้อง
  2. งานก่อสร้างทางเชื่อม
8. งานการขุดลอกและถมดิน
  1. ผู้ควบคุมงานผู้ควบคุมงานก่อสร้างจะต้องเตรียมแบบและรายละเอียดการขุดลอกและถมดินเป็นจริงในสนาม โดยความเห็นชอบจากผู้ชำนาญการสำนักงานช่างหลวงที่ 10

### ข้อกำหนดและเงื่อนไขการติดตั้งไฟฟ้าแรงสูง

1. ผู้สำรวจจะต้องถ่ายภาพของสถานที่ต่าง ๆ เช่น ท่อประปา เสาไฟฟ้า สายโทรศัพท์ เป็นต้น และถ่ายด้วยภาพถ่าย โดยความเห็นชอบจากผู้ชำนาญการสำนักงานช่างหลวงที่ 10 และหน่วยงานอื่นที่เกี่ยวข้อง
  - เป็นผู้ออกแบบหรือตรวจสอบแบบและรายละเอียดการก่อสร้าง ทั้งนี้ให้แนบแบบรายละเอียดและใบอนุญาตให้ใช้สิทธิ์ในการประกอบวิชาชีพวิศวกรรมควบคุม (มาตรา 2522) และภาพถ่ายของสถานที่ก่อสร้าง
  - งานติดตั้งไฟฟ้าแรงสูงตามทางหลวง (มาตรา 2522) และภาพถ่ายของสถานที่ก่อสร้างและมาตรฐานทั่วไป
  - ต้องการของกรงไฟฟ้าที่แข็งแรง
2. การเดินสายไฟใต้ดินระหว่างถนน และติดตั้งใน RIGID STEEL CONDUIT ขนาดเส้นผ่าศูนย์กลางไม่น้อยกว่า 2 1/2 นิ้ว และการวางท่อเหล็กจะต้องใช้วัสดุท่อคอนกรีตมาตรฐานของกรมทางหลวงที่ติดตั้งบนพื้นที่ที่ก่อสร้าง ส่วนการเดินสายไฟจากขบวนไปยังเครื่องจักรหรือสายในท่อเหล็ก RIGID STEEL CONDUIT ขนาดเส้นผ่าศูนย์กลางไม่น้อยกว่า 1 1/2 นิ้ว
3. ในการคำนวณติดตั้ง กรณีที่มีความจำเป็นด้านของเสาไฟในสายแรงสูงจะต้องใช้ค่าตามแบบของผู้ควบคุมงานผู้ควบคุมงานของเสาไฟ ความแข็งแรงของเสาโครงสร้างงานทางหลวงที่ 10 ที่จะต้องใช้เป็นค่ากำหนดและมาตรฐานทั่วไปตามติดตั้งไฟฟ้าแรงสูง (มาตรา 2522)
4. ค่าแรงระหว่างของเสาไฟตามความยาวของถนน ความสูงของเสา ความยาวของแขนงโคม ขนาดของโคมหาคือผู้ประสงค์จะรับจ้าง มีความประสงค์จะขอรับแบบร่างและข้อกำหนดที่ติดตั้งบนเสาไฟแรงสูงจะต้องยื่นแบบไปให้วิศวกรก่อน อย่างไรก็ตามไม่จำเป็นต้องยื่นแบบร่างและข้อกำหนดที่ติดตั้งบนเสาไฟแรงสูงให้แก่วิศวกรก่อน อย่างไรก็ตามไม่ต้องยื่นแบบร่างและข้อกำหนดที่ติดตั้งบนเสาไฟแรงสูงให้แก่วิศวกรก่อน
5. ความแข็งแรงของเสาไฟแรงสูง (มาตรา 2522)
  - 1. ความแข็งแรงของเสาไฟแรงสูง (มาตรา 2522) จะต้องคำนวณตามข้อกำหนดของกรมทางหลวงที่ 10
  - 2. ความแข็งแรงของเสาไฟแรงสูง (มาตรา 2522) จะต้องคำนวณตามข้อกำหนดของกรมทางหลวงที่ 10
  - 3. ความแข็งแรงของเสาไฟแรงสูง (มาตรา 2522) จะต้องคำนวณตามข้อกำหนดของกรมทางหลวงที่ 10
  - 4. ความแข็งแรงของเสาไฟแรงสูง (มาตรา 2522) จะต้องคำนวณตามข้อกำหนดของกรมทางหลวงที่ 10
  - 5. ความแข็งแรงของเสาไฟแรงสูง (มาตรา 2522) จะต้องคำนวณตามข้อกำหนดของกรมทางหลวงที่ 10
  - 6. ความแข็งแรงของเสาไฟแรงสูง (มาตรา 2522) จะต้องคำนวณตามข้อกำหนดของกรมทางหลวงที่ 10
  - 7. ความแข็งแรงของเสาไฟแรงสูง (มาตรา 2522) จะต้องคำนวณตามข้อกำหนดของกรมทางหลวงที่ 10
  - 8. ความแข็งแรงของเสาไฟแรงสูง (มาตรา 2522) จะต้องคำนวณตามข้อกำหนดของกรมทางหลวงที่ 10
  - 9. ความแข็งแรงของเสาไฟแรงสูง (มาตรา 2522) จะต้องคำนวณตามข้อกำหนดของกรมทางหลวงที่ 10
  - 10. ความแข็งแรงของเสาไฟแรงสูง (มาตรา 2522) จะต้องคำนวณตามข้อกำหนดของกรมทางหลวงที่ 10

สำนักงานหลวงที่ 10 (นครราชสีมา)	
ชื่อ	ชื่อ
ตำแหน่ง	ตำแหน่ง
ชื่อ	ชื่อ
ตำแหน่ง	ตำแหน่ง
ชื่อ	ชื่อ
ตำแหน่ง	ตำแหน่ง

(นายจระพง เทพพิทักษ์)  
ผู้อำนวยการสำนักงานหลวงที่ ๑๑

ชื่อโครงการ/งาน	งาน
หมายเลข	G10
แบบพิมพ์ SINGLE SLOPE CONCRETE BARRIER CONCRETE BARRIER TYPE II (สำหรับรถบรรทุก)	

- NOTES :
1. ALL DIMENSION ARE IN METERS UNLESS OTHERWISE INDICATED.
  2. CONCRETE SHALL HAVE A MINIMUM ULTIMATE COMPRESSIVE STRENGTH OF 30 MPa. (436 KSC) FOR 15x15x15 CM CUBE AT 28 DAYS. CEMENT SHALL CONFORM TO TIS. 19 TYPE I PORTLAND CEMENT OR APPROVAL TYPE.
  3. REINFORCING STEEL SHALL CONFORM TO TIS. 20 GRADE SR. 24 FOR ROUND BARS AND TIS. 24 GRADE SD 40 FOR RECTANGULAR BARS.
  4. CLEAR CONCRETE COVER SHALL BE 5 CM.
  5. REINFORCING AND OTHER DETAILS OF APPROACH CONCRETE BARRIER SHALL BE THE SAME AS CONCRETE BARRIER.
  6. CONSTRUCTION JOINT SHALL BE PROVIDED AT 10.00 M. INTERVAL. AT 60.00 M. INTERVAL.
  7. EXPANSION JOINT WITH NON-EXTRUDING JOINT FILLER SHALL BE PROVIDED AT 60.00 M. INTERVAL.
  8. APPROACH CONCRETE BARRIER SHALL BE PAINTED IN BLACK AND WHITE STRIPE 0.50 M. WIDE IN TWO COATS. THE PAINT SHALL CONFORM TO TIS. 327.
  9. PRECAST CONCRETE BARRIER TYPE IA AND TYPE IB ACCORDING TO DRAWING NO. RS-513 AND NO. RS-514 RESPECTIVELY, SHALL BE USED INSTEAD OF CAST-IN-SITU CONCRETE BARRIER.
  10. IF NECESSARY TO DRAINAGE, THE DRAIN HOLES SHALL BE APPLIED WITH 10.00 M. SPACING OR OTHER SPACING AS DIRECTED BY THE ENGINEER.

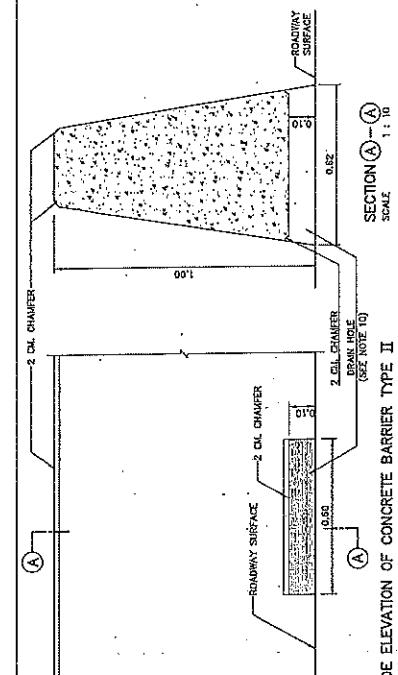
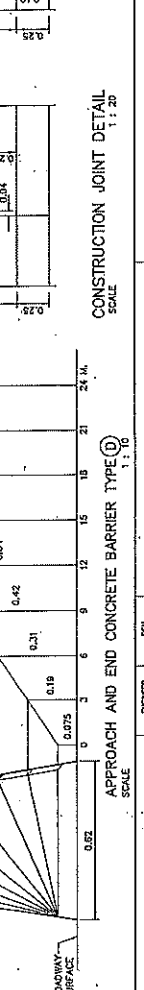
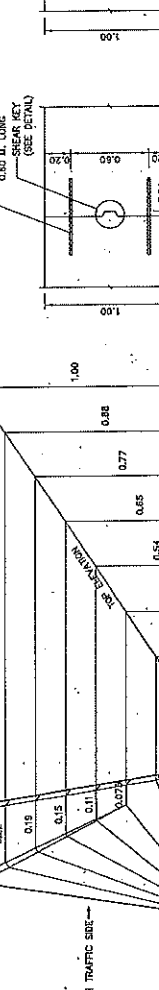
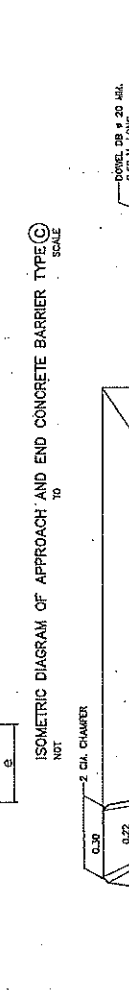
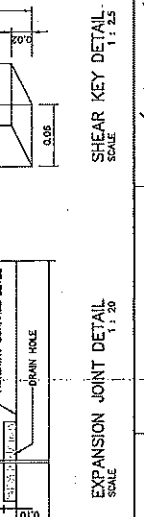
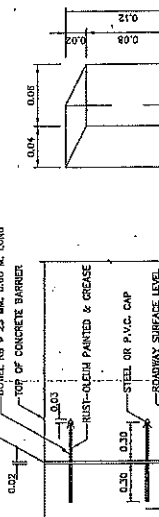
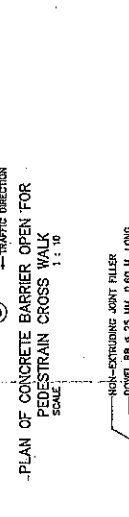
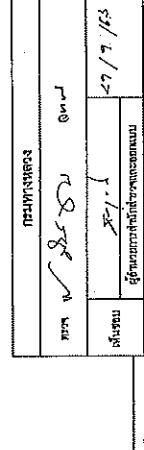
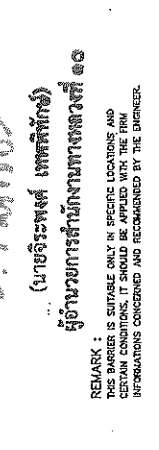
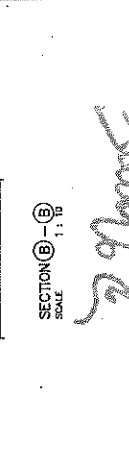
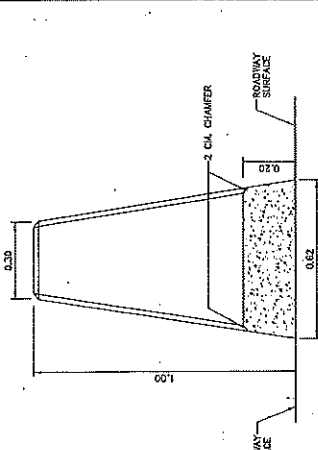
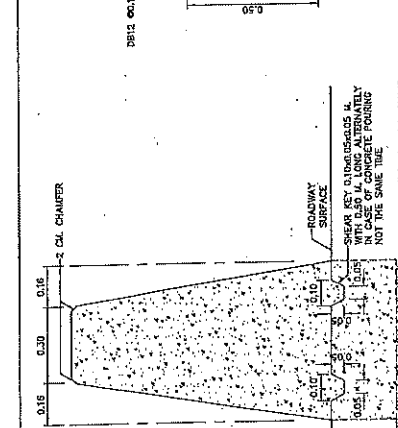
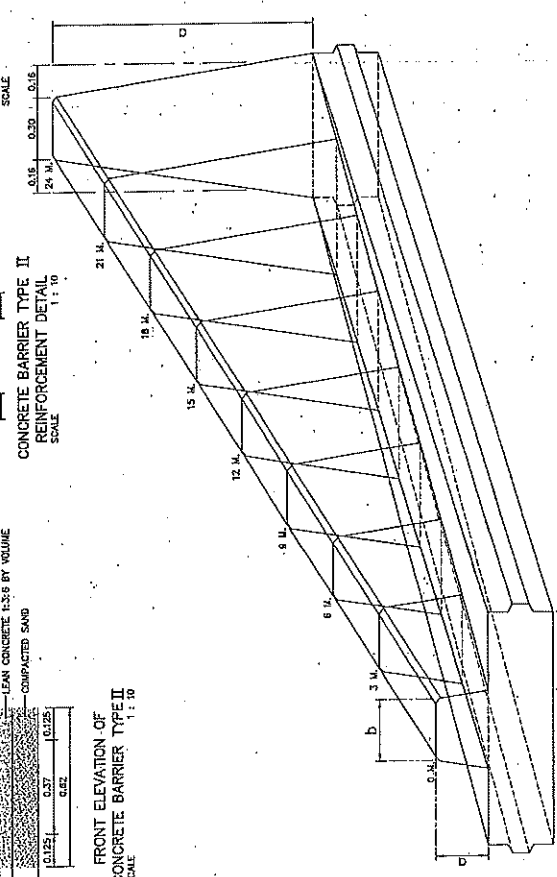
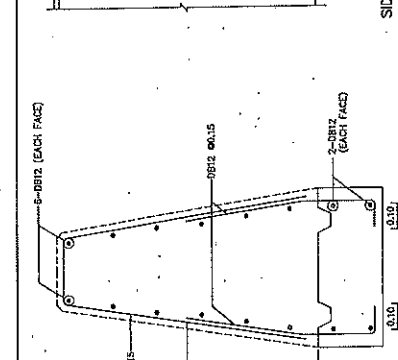

TABLE OF DIMENSIONS FOR APPROACH AND END CONCRETE BARRIER TYPE D

TRANSITION DISTANCE (M.)	a	b	c	e
0	0.20	0.30	0.20	0.20
3	0.30	0.30	0.20	0.20
6	0.40	0.30	0.20	0.20
9	0.50	0.30	0.20	0.20
12	0.60	0.30	0.20	0.20
15	0.70	0.30	0.20	0.20
18	0.80	0.30	0.20	0.20
21	0.90	0.30	0.20	0.20
24	1.00	0.30	0.20	0.20



REMARKS :  
THIS BARRIER IS SUITABLE ONLY IN SPECIFIC LOCATIONS AND CERTAIN CONDITIONS. IT SHOULD BE APPLIED WITH THE FIRM INFORMATION CONCERNED AND RECOMMENDED BY THE ENGINEER.

2.9.10 (นายวิชาญ วัฒนศิริ)  
ผู้อำนวยการสำนักงานทางหลวงที่ ๑๑

วันที่	27/7/63
ผู้จัดทำแบบ	นายวิชาญ วัฒนศิริ
ผู้ตรวจแบบ	นายวิชาญ วัฒนศิริ
ผู้ควบคุมงาน	นายวิชาญ วัฒนศิริ
ผู้ดำเนินการ	นายวิชาญ วัฒนศิริ

ออกแบบ	นายวิชาญ วัฒนศิริ
ตรวจสอบ	นายวิชาญ วัฒนศิริ
แก้ไข	นายวิชาญ วัฒนศิริ
อนุมัติ	นายวิชาญ วัฒนศิริ

อนุมัติ	นายวิชาญ วัฒนศิริ
ตรวจสอบ	นายวิชาญ วัฒนศิริ
แก้ไข	นายวิชาญ วัฒนศิริ
อนุมัติ	นายวิชาญ วัฒนศิริ

ออกแบบ	นายวิชาญ วัฒนศิริ
ตรวจสอบ	นายวิชาญ วัฒนศิริ
แก้ไข	นายวิชาญ วัฒนศิริ
อนุมัติ	นายวิชาญ วัฒนศิริ

ออกแบบ	นายวิชาญ วัฒนศิริ
ตรวจสอบ	นายวิชาญ วัฒนศิริ
แก้ไข	นายวิชาญ วัฒนศิริ
อนุมัติ	นายวิชาญ วัฒนศิริ

ออกแบบ	นายวิชาญ วัฒนศิริ
ตรวจสอบ	นายวิชาญ วัฒนศิริ
แก้ไข	นายวิชาญ วัฒนศิริ
อนุมัติ	นายวิชาญ วัฒนศิริ

ออกแบบ	นายวิชาญ วัฒนศิริ
ตรวจสอบ	นายวิชาญ วัฒนศิริ
แก้ไข	นายวิชาญ วัฒนศิริ
อนุมัติ	นายวิชาญ วัฒนศิริ

ออกแบบ	นายวิชาญ วัฒนศิริ
ตรวจสอบ	นายวิชาญ วัฒนศิริ
แก้ไข	นายวิชาญ วัฒนศิริ
อนุมัติ	นายวิชาญ วัฒนศิริ

PART 1 LIST OF DRAWINGS FOR ROAD WORK		STANDARD DRAWINGS 2015 REVISION (2018 EDITION)		PART 1 LIST OF DRAWINGS FOR ROAD WORK (CONT.)	
SHEET NO.	TITLE	DRAWING NO.	TITLE	SHEET NO.	TITLE
1	ABBREVIATION AND SYMBOLS	AS-001		58	TRAFFIC CONTROL DEVICES FOR HIGHWAY UNDER CONSTRUCTION
2	TYPICAL CROSS SECTIONS			59	TRAFFIC SIGN AND DEVICES - I
3	TYPICAL CROSS-SECTION FOR 2-LANES HIGHWAY	TS-101	NARROW R.O.W. - I	60	TRAFFIC SIGN AND DEVICES - II
4	TYPICAL CROSS-SECTION AT VILLAGE SECTION	TS-201	NARROW R.O.W. - II	61	INSTALLATION GUIDELINE - I
5	TYPICAL CROSS-SECTION FOR DIVIDED HIGHWAY	TS-202	FIRST STAGE FOR LIGHTLY TO MEDIUM POPULATED AREA	62	INSTALLATION GUIDELINE - II
6		TS-203	R.O.W. WIDTH 20.00 M.	63	INSTALLATION GUIDELINE - III
7		TS-301	R.O.W. WIDTH 30.00 M.	64	OVERHEAD AND OVERHANGING SIGN INSTALLATION
8		TS-302	R.O.W. WIDTH 40.00 M.	65	INSTALLATION OF OVERHEAD SIGN AND TRAFFIC SIGN ON BRIDGE BARRIERS
9		TS-303	R.O.W. WIDTH 50.00 M.	66	OVERHEAD TRAFFIC SIGN
10		TS-304	R.O.W. WIDTH 60.00 M. I	67	SIGN BOARD DETAILS
11		TS-305	R.O.W. WIDTH 60.00 M. II	68	STEEL FRAME FOR MOUNTING WIDTH < 18.00 M.
12		TS-306	R.O.W. WIDTH 60.00 M. III	69	STEEL FRAME FOR MOUNTING WIDTH < 23.00 M.
13		TS-307	R.O.W. WIDTH 70.00 M. I	70	STEEL FRAME FOR MOUNTING WIDTH < 28.00 M.
14		TS-308	R.O.W. WIDTH 70.00 M. II	71	ILLUMINATED SIGN
15		TS-309	R.O.W. WIDTH 70.00 M. III	72	STEEL POLE TYPE I FOR SIGN PLATES NOT MORE THAN 52.800 SOCM.
16		TS-310	R.O.W. WIDTH 80.00 M. I	73	STEEL POLE TYPE II FOR SIGN PLATES NOT MORE THAN 109.000 SOCM.
17		TS-311	R.O.W. WIDTH 80.00 M. II	74	STEEL POLE TYPE III FOR SIGN PLATES NOT MORE THAN 262.800 SOCM.
18		TS-312	R.O.W. WIDTH 80.00 M. III	75	FOOTING DETAILS
19	TYPICAL CROSS-SECTION FOR DEEP CUT AND HIGH FILL	TS-401		76	TWO LANES AT T-INTERSECTION
20	SECTION 2) GEOMETRIC & GENERAL DESIGN			77	MULTILANES AT T-INTERSECTION
21	SUPERELEVATION ATTAINING AND WIDENING	GD-101	2-LANE HIGHWAY ON CIRCULAR CURVE	78	SINGLE W-BEAM GUARDRAIL
22		GD-102	2-LANE HIGHWAY ON SPIRAL CURVE	79	DOUBLE W-BEAM GUARDRAIL
23		GD-103	COMPOUND AND REVERSE CURVE	80	INSTALLATION AND W-BEAM GUARDRAIL APPROACH TYPE-I
24		GD-104	MULTI-LANE HIGHWAY DEPRESSED MEDIAN ON CIRCULAR CURVE	81	INSTALLATION AND W-BEAM GUARDRAIL APPROACH TYPE-II
25		GD-105	MULTI-LANE HIGHWAY RAISED MEDIAN ON CIRCULAR CURVE	82	TYPE I
26		GD-106	MULTI-LANE HIGHWAY BARRIER MEDIAN ON CIRCULAR CURVE	83	TYPE II
27	TRAVELED WAY WIDENING DETAILS	GD-107	MULTI-LANE HIGHWAY ON SPIRAL CURVE	84	TYPE III : FOR DEEP CUT AND HIGH FILL
28	MEDIAN OPENING	GD-201	WB-18 AND SU-12 DESIGN VEHICLE	85	PRE-CAST CONCRETE BARRIER TYPE A
29	U - TURN GUIDELINE	GD-301		86	PRE-CAST CONCRETE BARRIER TYPE B
30		GD-401	DEPRESSED & RAISED MEDIAN	87	PRE-CAST CONCRETE BARRIER TYPE IIA
31	CLIMBING LANE	GD-402	BARRIER MEDIAN & SPECIAL U-TURN	88	PRE-CAST CONCRETE BARRIER TYPE IIB
32	EMERGENCY ESCAPE RAMP	GD-501	TWO-LANES HIGHWAY AND MULTI-LANES HIGHWAY	89	CONCRETE BARRIER AT BRIDGE APPROACH
33	JOINT REINFORCED CONCRETE PAVEMENT (JRPC)	GD-601		90	DIMENSION AND REINFORCEMENT DETAILS
34		GD-602	PLAN SECTION AND REINFORCEMENT DETAILS	91	INSTALLATION DETAILS
35		GD-603	DETAILS OF JOINT AT MANHOLE	92	END WALL TYPE
36		GD-604	PLAN SECTION AND REINFORCEMENT DETAILS	93	WING WALL TYPE FOR SINGLE CULVERT
37	CONTINUOUSLY REINFORCED CONCRETE PAVEMENT (CRCP)	GD-605	DETAILS OF JOINT	94	WING WALL TYPE FOR MULTIPLE CULVERTS
38		GD-606	DETAILS OF TERMINAL JOINT AND LUG ANCHOR	95	WING WALL TYPE FOR SKY CULVERTS
39	PAVEMENT TRANSITION DETAILS	GD-607		96	DROP INLET FOR SIDE DITCH
40	CONCRETE PAVEMENT REPAIRING	GD-701		97	INLET CATCH BASIN
41	TYPICAL SURFACE OVERLAY AND REPAIRING	GD-702		98	TYPE A : FOR RAISED MEDIAN
42	BRIDGE APPROACH TRANSITION	GD-703		99	TYPE B : FOR BARRIER MEDIAN
43	CLEARING AND GRUBBING	GD-704		100	TYPE C : FOR DEPRESS MEDIAN - I
44	CONNECTION ROAD DETAILS	GD-705		101	TYPE D : FOR DEPRESS MEDIAN - II
45	SIDE ROAD & PRIVATE DRIVE DETAILS	GD-706		102	TYPE E : FOR DEPRESS MEDIAN - III (R.C. BOX CULVERT)
46	RIGHT-OF-WAY ADJUMENT	GD-707		103	TYPE F : FOR BRIDGE DRAINAGE
47	KILOMETER MARKER	GD-708	KILOMETER STONE	104	TYPE G : FOR BRIDGE DRAINAGE
48		GD-709	KILOMETER SIGN	105	TYPE A & B
49	CONCRETE CURB & GUTTER	GD-710		106	TYPE C
50	SIDEWALK			107	TYPE D & E
51	SECTION 3) TRAFFIC SIGN, MARKING AND SAFETY DEVICES			108	TYPE F : FOR BRIDGE DRAINAGE
52	MINOR ROAD SIGN	RS-101	SIGN & POST DETAILS	109	TYPE A
53	ROAD SIGN AT INTERSECTION	RS-102	ROAD SIGN AT EXIT AND ENTRANCE	110	TYPE B
54	ROAD SIGN AT CLIMBING LANE	RS-103	ROAD SIGN AT INTERSECTION	111	TYPE C
55	TRAFFIC MARKING	RS-201	ROAD SIGN AT CLIMBING LANE	112	TYPE D
56		RS-202	MARKING DETAILS - I	113	TYPE E
57		RS-203	MARKING DETAILS - II	114	TYPE F : FOR BOX CULVERT (OPEN-TYPE)
			ROAD STUD	115	TYPE F : FOR BOX CULVERT (CLOSE-TYPE)
				116	TYPE G
				117	TYPE H

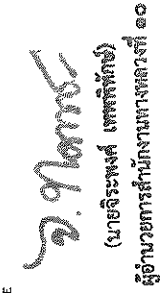
  
 (นายจิระพงษ์ เทพพิทักษ์)  
 ผู้อำนวยการสำนักงานทางหลวงที่ ๑๐

PART 1 LIST OF DRAWINGS FOR ROAD WORK (CONT.)

STANDARD DRAWINGS 2015 REVISION (2018 EDITION)

PART 1 LIST OF DRAWINGS FOR ROAD WORK (CONT.)

SHEET NO.	DRAWING NO.	TITLE
176	EN-314	TYPE D : LARGE TYPE ON BEAM - I
177	EN-315	TYPE D : LARGE TYPE ON BEAM - II
178	EN-316	DECORATIVE EXTENSION OF THE APEX OF THE CABLE
179	EN-401	HANDICAP WALKWAY
180	EN-402	RAMP AND WALKWAY AT CORNERS
181	EN-403	RAMP AND WALKWAY AT INTERSECTIONS AND RAISED MEDIAN
SECTION 7) ROADWAY LIGHTING		
182	EE-101	ROADWAY LIGHTING
183	EE-102	ELECTRICAL CONNECTION TO MEX'S POWER SUPPLY
184	EE-103	ELECTRICAL CONNECTION TO PEAS'S POWER SUPPLY
185	EE-104	GROUNDING SCHEMATIC
186	EE-105	SUPPLY PILLAR DETAILS AND INSTALLATION
187	EE-106	LIGHTING POLE INSTALLATION FOR GROUND LEVEL ROAD
188	EE-107	LIGHTING POLE INSTALLATION FOR ELEVATED ROAD
189	EE-108	HIGH MAST LIGHTING POLE
190	EE-109	PILE FOUNDATION FOR HIGH MAST LIGHTING POLE
191	EE-110	SPREAD FOUNDATION FOR HIGH MAST LIGHTING POLE
192	EE-111	LIGHT INSTALLATION ON EXISTING MEA OR PEA POLE
193	EE-112	SPOTT LIGHT INSTALLATION
194	EE-113	HANDHOLE FOR ROADWAY LIGHTING
SECTION 8) ROAD TRAFFIC SIGNAL		
195	TF-101	UNDERGROUND CABLE, CONDUIT AND DUCT BANK DETAILS
196	TF-102	TRAFFIC SIGNAL SYMBOLS
197	TF-103	TRAFFIC SIGNAL HEAD DETAILS
198	TF-104	TRAFFIC SIGNAL CONTROLLER AND POLE DETAILS
199	TF-105	TRAFFIC SIGNAL MAST POLE DETAILS
200	TF-106	HANDHOLE FOR TRAFFIC SIGNALS

PART 2 LIST OF DRAWINGS FOR STRUCTURAL WORK

SHEET NO.	DRAWING NO.	TITLE
200/R/I	GN-001	GENERAL NOTES - I
201/R/I	GN-002	GENERAL NOTES - II
202/R/I	GN-003	GENERAL NOTES - III
SECTION 1) BRIDGE SPAN NOT MORE THAN 20.00 M.		
203/R/I	SB-101	R.C. SLAB BRIDGE
204/R/I	SB-102	0° SKEW, PLAN AND SECTION DETAILS
205/R/I	SB-103	1° - 25° SKEW PLAN AND SECTION DETAILS
206/R/I	SB-104	26° - 45° SKEW PLAN AND SECTION DETAILS
207/R/I	SB-105	TAPERED PLAN AND SECTION DETAILS, EDGE BEAM REINFORCEMENT
208/R/I	PG-101	TAPERED PLAN AND SECTION DETAILS, ORDER DIMENSIONS AND SECTIONS
209/R/I	PG-102	ORDER REINFORCEMENT DETAILS
210/R/I	PG-103	STRAND ARRANGEMENT DETAILS (EXTERIOR PLANK)
211/R/I	PG-104	STRAND ARRANGEMENT DETAILS (INTERIOR PLANK)
212/R/I	BB-101	PLANS AND SECTIONS
213/R/I	BB-102	REINFORCEMENT DETAILS
214	BB-103	STRAND ARRANGEMENT DETAILS
215/R/I	IG-101	BRIDGE DECK DIMENSION
216/R/I	IG-102	BRIDGE DECK REINFORCEMENT
217/R/I	IG-103	ORDER DIMENSION
218/R/I	IG-104	ORDER PRESSURE AND REINFORCEMENT
219/R/I	IG-201	BRIDGE DECK DIMENSION
220	IG-202	BRIDGE DECK REINFORCEMENT
221/R/I	IG-203	BRIDGE DECK DIMENSION (FOR CURVE)
222	IG-204	BRIDGE DECK REINFORCEMENT (FOR CURVE)
223/R/I	IG-205	ORDER DIMENSION
224/R/I	IG-206	ORDER PRESSURE AND REINFORCEMENT
225/R/I	PG-101	DIMENSION AND REINFORCEMENT DETAILS
226/R/I	PB-201	SPREAD FOOTING AREA DETAIL
227/R/I	PB-202	SPREAD FOOTING ABUTMENT DETAIL

SHEET NO.	DRAWING NO.	TITLE
118	DS-709	TYPE I
119	DS-710	TYPE J
SECTION 5) STABILITY AND EROSION PROTECTION		
120	SP-101	SODDING
121	SP-102	RIP RAP
122	SP-103	SACKED CONCRETE
123	SP-104	ROCK AND WIRE MATTRESS
124	SP-201	SHOTCRETE
125	SP-202	FERRI-CEMENT
126	SP-203	WEEDER GRASSING
127	SP-204	HYDROSEEDING
128	SP-301	CONCRETE LINING
129	SP-302	MATTRESS AND GABION
130	SP-401	TYPICAL CROSS SECTION
131	SP-402	MATERIAL SPECIFICATION
132	SP-501	GUIDELINES AND DESIGN CRITERIA OF MSE WALL
133	SP-502	GENERAL ARRANGEMENT MSE WALL FOR BRIDGE APPROACH
134	SP-503	MSE WALL FOR BRIDGE APPROACH TYPE I
135	SP-504	MSE WALL FOR BRIDGE APPROACH TYPE II
136	SP-505	MSE WALL FOR BRIDGE APPROACH TYPE III
137	SP-506	GENERAL ARRANGEMENT MSE WALL FOR ROAD SIDE SLOPE
138	SP-507	TYPICAL SECTION OF MSE WALL FOR HILL SIDE SLOPE
139	SP-508	TYPICAL SECTION OF MSE WALL FOR SIDE SLOPE
140	SP-509	DETAILS OF FACING PANEL AND REINFORCING DETAILS
141	SP-510	DETAILS OF DRAINAGE AND BARRIER
142	SP-511	SPECIAL PROVISIONS FOR MSE WALL CONSTRUCTION AND REINFORCING PROPERTIES - I
143	SP-512	SPECIAL PROVISIONS FOR MSE WALL CONSTRUCTION AND REINFORCING PROPERTIES - II
144	SP-513	SPECIAL PROVISIONS FOR MSE WALL CONSTRUCTION AND REINFORCING PROPERTIES - III
145	SP-514	TYPICAL NUMBER OF REINFORCING PER LAYER
146	SP-601	DESIGN AND SPECIAL PROVISION
147	SP-602	MATERIAL SPECIFICATION
148	SP-603	TYPICAL SECTION OF SIDE SLOPE IN DRY CONDITION (BATTER 0 DEGREE)
149	SP-604	TYPICAL SECTION OF SIDE SLOPE IN DRY CONDITION (BATTER 6 DEGREE)
150	SP-605	TYPICAL SECTION OF SIDE SLOPE ADJACENT TO WATERFRONT (BATTER 0 DEGREE)
151	SP-606	TYPICAL SECTION OF SIDE SLOPE ADJACENT TO WATERFRONT (BATTER 6 DEGREE)
152	SP-607	TYPICAL SECTION OF BACK SLOPE (BATTER 0 DEGREE)
153	SP-608	TYPICAL SECTION OF BACK SLOPE (BATTER 6 DEGREE)
154	SP-701	LONGITUDINAL DRAIN
155	SP-702	HORIZONTAL DRAIN
SECTION 6) HIGHWAY ENVIRONMENTAL AND HANDICAP WALKWAY		
156	EN-101	PLANTING
157	EN-102	PLANTING TREE IN MEDIAN, SEPARATOR AND SIDEWALK
158	EN-103	DISTANCE AND HEIGHT OF THE TREE FOR SIGHT DISTANCE
159	EN-104	METHOD OF TRANSPLANTING TREE
160	EN-105	PLANTING TREES IN INTERSECTION
161	EN-106	PLANTING TREES IN INTERCHANGE
162	EN-201	SPECIFICATION FOR CONSTRUCTION
163	EN-301	BUS STOP LAYOUT
164	EN-302	REINFORCED CONCRETE & STEEL BUS STOP SHELTER
165	EN-303	TYPE A : SMALL TYPE ON GROUND
166	EN-304	TYPE B : SMALL TYPE ON BEAM
167	EN-305	TYPE C : LARGE TYPE ON GROUND - I
168	EN-306	TYPE C : LARGE TYPE ON GROUND - II
169	EN-307	TYPE D : LARGE TYPE ON BEAM - I
170	EN-308	TYPE D : LARGE TYPE ON BEAM - II
171	EN-309	TYPE E : WALKWAY TYPE - I
172	EN-310	TYPE E : WALKWAY TYPE - II
173	EN-311	WOODEN BUS STOP SHELTER
174	EN-312	TYPE A : SMALL TYPE ON GROUND
175	EN-313	TYPE B : SMALL TYPE ON BEAM
	EN-314	TYPE C : LARGE TYPE ON GROUND - I
	EN-315	TYPE C : LARGE TYPE ON GROUND - II

  
 (นายธีระพล เทพพิทักษ์)  
 ผู้อำนวยการสำนักงานทางหลวงที่ ๑๐

PART 2 LIST OF DRAWINGS FOR STRUCTURAL WORK (CONT.)

STANDARD DRAWINGS 2015 REVISION (2018 EDITION)

PART 2 LIST OF DRAWINGS FOR STRUCTURAL WORK (CONT.)

SHEET NO.	TITLE	DRAWING NO.
228/R1	PILE BENT AND ABUTMENT DETAILS	BR-203
229/R1	SPREAD FOOTING PIER DETAIL	BR-204
230/R1	PILE BENT AND ABUTMENT DETAILS	BR-205
231/R1	SPREAD FOOTING PIER DETAIL	BR-206
232/R1	PILE BENT AND ABUTMENT DETAILS	BR-207
233/R1	SPREAD FOOTING PIER DETAIL	BR-208
234/R1	PILE BENT AND ABUTMENT DETAILS	BR-209
235/R1	SPREAD FOOTING PIER DETAIL	BR-210
236/R1	PILE BENT AND ABUTMENT DETAILS	BR-211
237/R1	SPREAD FOOTING PIER DETAIL	BR-212
238/R1	PILE BENT AND ABUTMENT DETAILS	BR-213
239/R1	SPREAD FOOTING PIER DETAIL	BR-214
240/R1	PILE BENT AND ABUTMENT DETAILS	BR-215
241/R1	SPREAD FOOTING PIER DETAIL	BR-216
242/R1	PILE BENT AND ABUTMENT DETAILS	BR-217
243/R1	SPREAD FOOTING PIER DETAIL	BR-218
244/R1	PILE BENT AND ABUTMENT DETAILS	BR-219
245/R1	SPREAD FOOTING PIER DETAIL	BR-220
246/R1	PILE BENT AND ABUTMENT DETAILS	BR-221
247/R1	SPREAD FOOTING PIER DETAIL	BR-222
248/R1	PILE BENT AND ABUTMENT DETAILS	BR-223
249/R1	SPREAD FOOTING PIER DETAIL	BR-224
250/R1	PILE BENT AND ABUTMENT DETAILS	BR-225
251/R1	SPREAD FOOTING PIER DETAIL	BR-226
252/R1	PILE BENT AND ABUTMENT DETAILS	BR-227
253/R1	SPREAD FOOTING PIER DETAIL	BR-228
254/R1	PILE BENT AND ABUTMENT DETAILS	BR-229
255/R1	SPREAD FOOTING PIER DETAIL	BR-230
256/R1	PILE BENT AND ABUTMENT DETAILS	BR-231
257	ABUTMENT 12.00 M. SPAN (MAX), 4.00 M. < HEIGHT < 5.50 M.	BR-232
258	TYPICAL DETAILS FOR PIER AND FOOTINGS	BR-233
259	PILE FOOTING DETAILS	BR-234
260	SKREW FOOTING FOR SINGLE COLUMN PIER	BR-235
261	PILE PATTERN FOR MULTI COLUMN PIERS	BR-236
262	PRECAST SKIRTING	BR-237
263	ROADWAY WIDTH 9.00 - 15.00 M., 15.00 M. AND 20.00 M. SPAN, HEIGHT < 8.00 M.	BR-238
264	ROADWAY WIDTH 13.00 - 15.00 M., 15.00 M. AND 20.00 M. SPAN, HEIGHT < 8.00 M.	BR-239
265	ROADWAY WIDTH 9.00 - 15.00 M., 15.00 M. SPAN, 8.00 M. < HEIGHT < 15.00 M.	BR-240
266	ROADWAY WIDTH 9.00 - 15.00 M., 20.00 M. SPAN, 8.00 M. < HEIGHT < 15.00 M.	BR-241
267	ROADWAY WIDTH 9.00 - 15.00 M., 15.00 M. SPAN, HEIGHT < 15.00 M.	BR-242
268	ROADWAY WIDTH 13.00 - 15.00 M., 20.00 M. SPAN, HEIGHT < 15.00 M.	BR-243
269	ROADWAY WIDTH 13.00 - 15.00 M., 15.00 M. SPAN, HEIGHT < 15.00 M.	BR-244
270/R1	ROADWAY WIDTH 9.00 - 11.00 M., 15.00 M. AND 20.00 M. SPAN, HEIGHT < 8.00 M.	BR-245
271/R1	ROADWAY WIDTH 12.00 - 15.00 M., 15.00 M. AND 20.00 M. SPAN, HEIGHT < 8.00 M.	BR-246
272	ROADWAY WIDTH 9.00 - 15.00 M., 15.00 M. SPAN, 8.00 M. < HEIGHT < 15.00 M.	BR-247
273	ROADWAY WIDTH 9.00 - 15.00 M., 20.00 M. SPAN, 8.00 M. < HEIGHT < 15.00 M.	BR-248
274	ROADWAY WIDTH 9.00 - 15.00 M., 15.00 M. SPAN, 8.00 M. < HEIGHT < 15.00 M.	BR-249
275	ROADWAY WIDTH 9.00 - 15.00 M., 20.00 M. SPAN, 8.00 M. < HEIGHT < 15.00 M.	BR-250
276	ROADWAY WIDTH 13.00 - 15.00 M., 15.00 M. SPAN, HEIGHT < 15.00 M.	BR-251
277	ROADWAY WIDTH 13.00 - 15.00 M., 20.00 M. SPAN, HEIGHT < 15.00 M.	BR-252
278/R1	ROADWAY WIDTH 9.00 - 15.00 M., 15.00 M. AND 20.00 M. SPAN, HEIGHT < 5.50 M.	BR-253
279	ROADWAY WIDTH 9.00 - 15.00 M., 15.00 M. SPAN, 8.00 M. < HEIGHT < 15.00 M.	BR-254
280	ROADWAY WIDTH 9.00 - 15.00 M., 20.00 M. SPAN, 8.00 M. < HEIGHT < 15.00 M.	BR-255
281	ROADWAY WIDTH 9.00 - 15.00 M., 15.00 M. AND 20.00 M. SPAN, HEIGHT < 15.00 M.	BR-256
282/R1	ROADWAY WIDTH 13.00 - 15.00 M., 15.00 M. AND 20.00 M. SPAN, HEIGHT < 15.00 M.	BR-257
283/R1	ROADWAY WIDTH 9.00 - 15.00 M., 15.00 M. AND 20.00 M. SPAN, HEIGHT < 15.00 M.	BR-258
284/R1	ROADWAY WIDTH 9.00 - 15.00 M., 15.00 M. AND 20.00 M. SPAN, HEIGHT < 15.00 M.	BR-259
285/R1	ROADWAY WIDTH 9.00 - 15.00 M., 15.00 M. AND 20.00 M. SPAN, HEIGHT < 15.00 M.	BR-260
286/R1	ROADWAY WIDTH 9.00 - 15.00 M., 15.00 M. AND 20.00 M. SPAN, HEIGHT < 15.00 M.	BR-261
287	ROADWAY WIDTH 13.00 - 15.00 M., 15.00 M. AND 20.00 M. SPAN, HEIGHT < 15.00 M.	BR-262

ว. นามะ (นางจิระพร นามะ)

ผู้อำนวยการสำนักงานวิศวกรรมฯ ที่ ๑๑

ต.หนองสาหร่าย อ.ปากช่อง จ.นครราชสีมา  
 ภูมิประเทศ เป็นย่านชุมชน  
 พื้นดินเป็นดินปนทราย

ชื่อโครงการ/เลขที่โครงการ	0100
ชื่อพื้นที่/เลขที่พื้นที่	1
ชื่อหน่วยงาน/เลขที่หน่วยงาน	กรมการช่างโยธาเทศบาลนครราชสีมา
ชื่อผู้ควบคุมงาน/เลขที่ควบคุมงาน	นาย หนองสาหร่าย - หนองสูง 2235
ชื่อผู้ตรวจงาน/เลขที่ตรวจงาน	นาย หนองสาหร่าย - หนองสูง 2235
ชื่อผู้รับจ้าง/เลขที่รับจ้าง	พ.ล.4-100 ส.พ. พ.ล.4-400 /

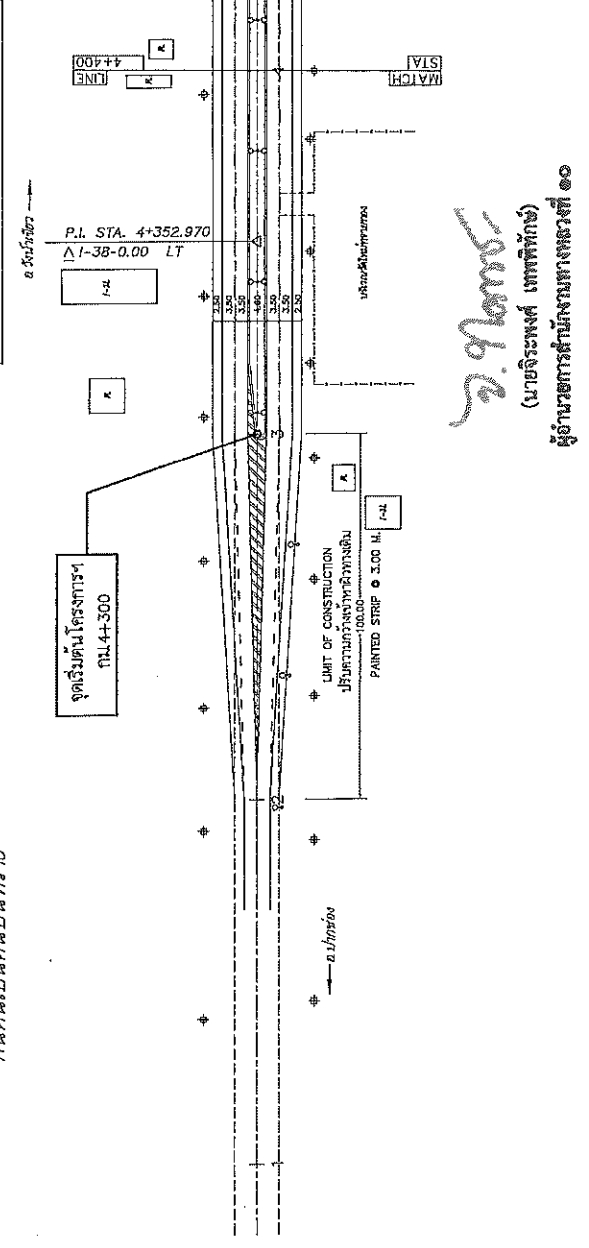

งาน  
 (นายจรพงศ์ เทพพิทักษ์)  
 ผู้อำนวยการสำนักงานทางหลวงที่ ๑๐

Station	Profile Grade	Typical Cross Section
332	331.478	4+400
330	330.985	4+300
328	328.675	4+200
326	328.205	4+100
324	327.735	
322	326.945	
320	326.155	
318	325.300	
316	324.445	
314	323.890	
312	323.335	
310	322.540	
308	321.745	
306	320.985	
304	320.285	
302	324.565	
300	324.445	
298	325.965	
296	325.965	
294	325.965	
292	325.965	
290	325.965	
288	325.965	
286	325.965	
284	325.965	
282	325.965	
280	325.965	
278	325.965	
276	325.965	
274	325.965	
272	325.965	
270	325.965	
268	325.965	
266	325.965	
264	325.965	
262	325.965	
260	325.965	
258	325.965	
256	325.965	
254	325.965	
252	325.965	
250	325.965	
248	325.965	
246	325.965	
244	325.965	
242	325.965	
240	325.965	
238	325.965	
236	325.965	
234	325.965	
232	325.965	
230	325.965	
228	325.965	
226	325.965	
224	325.965	
222	325.965	
220	325.965	
218	325.965	
216	325.965	
214	325.965	
212	325.965	
210	325.965	
208	325.965	
206	325.965	
204	325.965	
202	325.965	
200	325.965	
198	325.965	
196	325.965	
194	325.965	
192	325.965	
190	325.965	
188	325.965	
186	325.965	
184	325.965	
182	325.965	
180	325.965	
178	325.965	
176	325.965	
174	325.965	
172	325.965	
170	325.965	
168	325.965	
166	325.965	
164	325.965	
162	325.965	
160	325.965	
158	325.965	
156	325.965	
154	325.965	
152	325.965	
150	325.965	
148	325.965	
146	325.965	
144	325.965	
142	325.965	
140	325.965	
138	325.965	
136	325.965	
134	325.965	
132	325.965	
130	325.965	
128	325.965	
126	325.965	
124	325.965	
122	325.965	
120	325.965	
118	325.965	
116	325.965	
114	325.965	
112	325.965	
110	325.965	
108	325.965	
106	325.965	
104	325.965	
102	325.965	
100	325.965	
98	325.965	
96	325.965	
94	325.965	
92	325.965	
90	325.965	
88	325.965	
86	325.965	
84	325.965	
82	325.965	
80	325.965	
78	325.965	
76	325.965	
74	325.965	
72	325.965	
70	325.965	
68	325.965	
66	325.965	
64	325.965	
62	325.965	
60	325.965	
58	325.965	
56	325.965	
54	325.965	
52	325.965	
50	325.965	
48	325.965	
46	325.965	
44	325.965	
42	325.965	
40	325.965	
38	325.965	
36	325.965	
34	325.965	
32	325.965	
30	325.965	
28	325.965	
26	325.965	
24	325.965	
22	325.965	
20	325.965	
18	325.965	
16	325.965	
14	325.965	
12	325.965	
10	325.965	
8	325.965	
6	325.965	
4	325.965	
2	325.965	
0	325.965	

ชื่อโครงการ	0100
ชื่อพื้นที่	1
ชื่อหน่วยงาน	กรมการช่างโยธาเทศบาลนครราชสีมา
ชื่อผู้ควบคุมงาน	นาย หนองสาหร่าย - หนองสูง 2235
ชื่อผู้ตรวจงาน	นาย หนองสาหร่าย - หนองสูง 2235
ชื่อผู้รับจ้าง	พ.ล.4-100 ส.พ. พ.ล.4-400 /

ชื่อโครงการ	0100
ชื่อพื้นที่	1
ชื่อหน่วยงาน	กรมการช่างโยธาเทศบาลนครราชสีมา
ชื่อผู้ควบคุมงาน	นาย หนองสาหร่าย - หนองสูง 2235
ชื่อผู้ตรวจงาน	นาย หนองสาหร่าย - หนองสูง 2235
ชื่อผู้รับจ้าง	พ.ล.4-100 ส.พ. พ.ล.4-400 /

ชื่อโครงการ	0100
ชื่อพื้นที่	1
ชื่อหน่วยงาน	กรมการช่างโยธาเทศบาลนครราชสีมา
ชื่อผู้ควบคุมงาน	นาย หนองสาหร่าย - หนองสูง 2235
ชื่อผู้ตรวจงาน	นาย หนองสาหร่าย - หนองสูง 2235
ชื่อผู้รับจ้าง	พ.ล.4-100 ส.พ. พ.ล.4-400 /

ส่วนโค้งและขอบ/หน้าป  
 ตารางคำนวณพื้นที่ 10 ตารางเมตร  
 เลขที่ 0100 หน้า 2  
 แผนก  
 แผนกวิศวกรรมจราจร  
 แผนกวิศวกรรมโยธา - ถนนและทาง  
 หมายเลขโครงการ - 2235  
 หมายเลขหน้า - 000  
 หมายเลข - 000  
 หมายเลข - 000

# ค. ทนองสหราชย์ อ.ปากช่อง จ.นครราชสีมา

## ภูมิประเทศ เป็น ยานชุมชน

### พื้นดินเป็นดินปนทราย

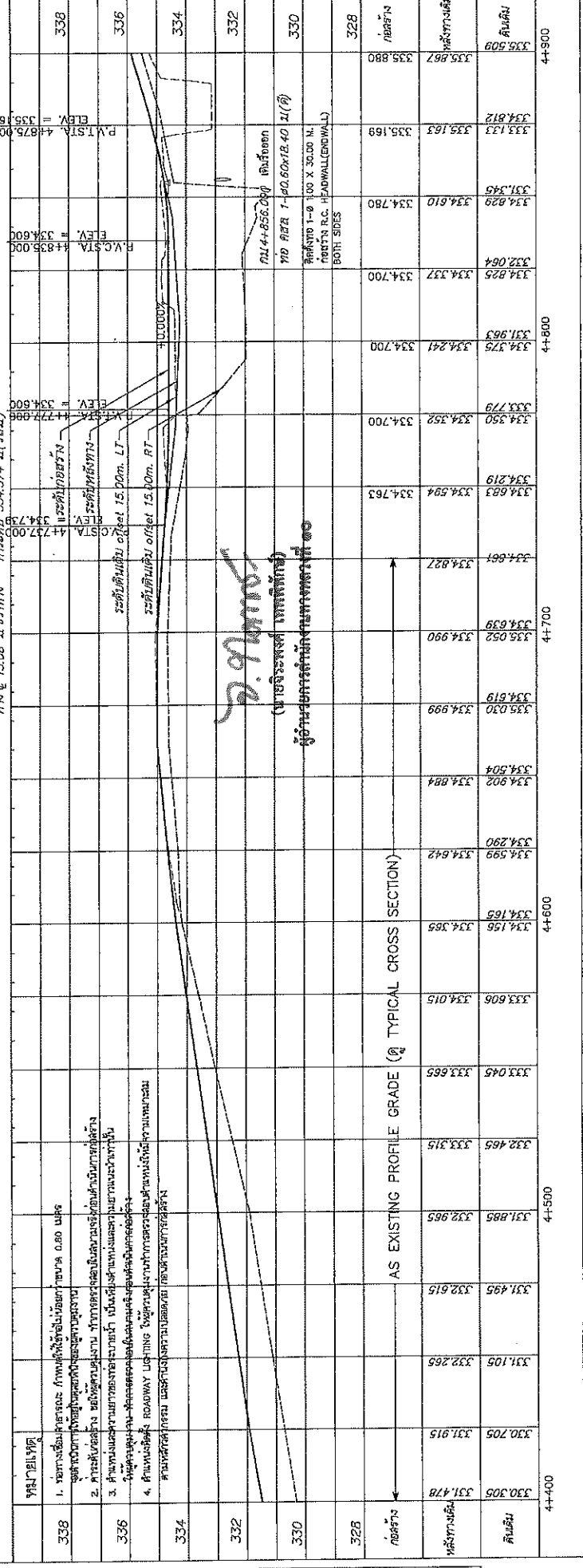
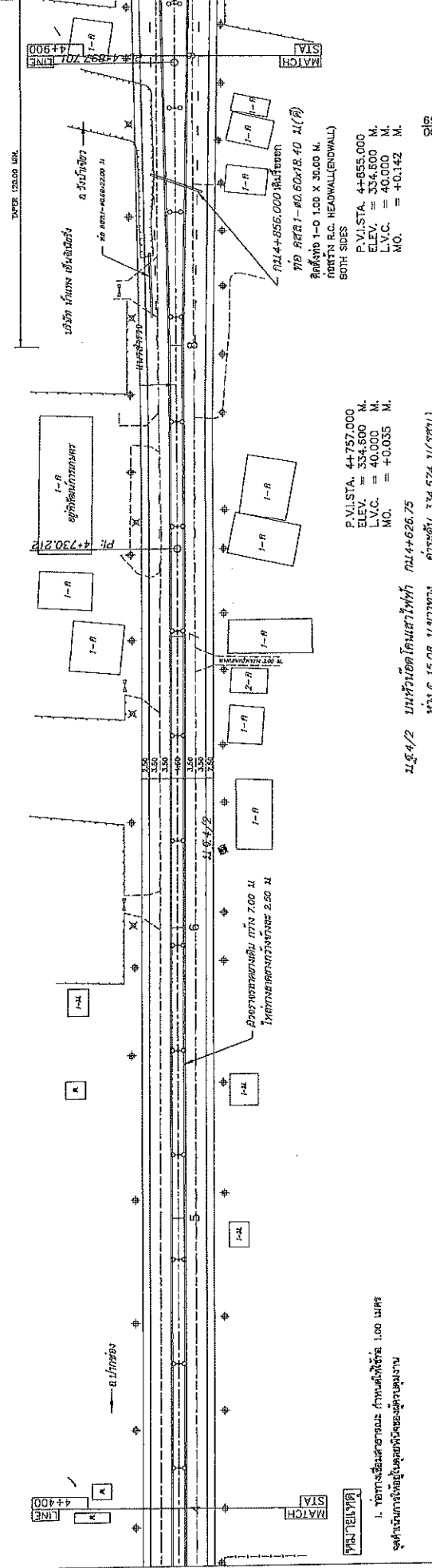

P.V. STA. 44+626.75  
 ELEV. = 334.600 M.  
 L.V.C. = 40.000 M.  
 MO. = +0.035 M.

P.V. STA. 44+855.000  
 ELEV. = 334.600 M.  
 L.V.C. = 40.000 M.  
 MO. = +0.142 M.

P.V. STA. 44+855.000  
 ELEV. = 335.880 M.  
 L.V.C. = 40.000 M.  
 MO. = +0.142 M.

ชื่อโครงการ	ถนนสาย 10
เลขที่	0100
หน้า	2

ชื่อโครงการ	ถนนสาย 10
เลขที่	0100
หน้า	2

ชื่อโครงการ	ถนนสาย 10
เลขที่	0100
หน้า	2

สัญญาจ้างก่อสร้างถนน  
 กรมทางหลวงชนบท  
 กรมโยธาธิการและผังเมือง  
 กรมการขนส่งทางบก  
 กรมการขนส่งทางอากาศ  
 กรมการขนส่งทางน้ำ  
 กรมการขนส่งทางราง  
 กรมการขนส่งทางท่อ  
 กรมการขนส่งทางอากาศ  
 กรมการขนส่งทางน้ำ  
 กรมการขนส่งทางราง  
 กรมการขนส่งทางท่อ

ถนนของสายทราย อ.ปากช่อง จ.นครราชสีมา  
 ภูมิประเทศ เป็น ย่านชุมชน  
 พื้นดินเป็นดินปนทราย

วันที่	
ชื่อ	
ตำแหน่ง	

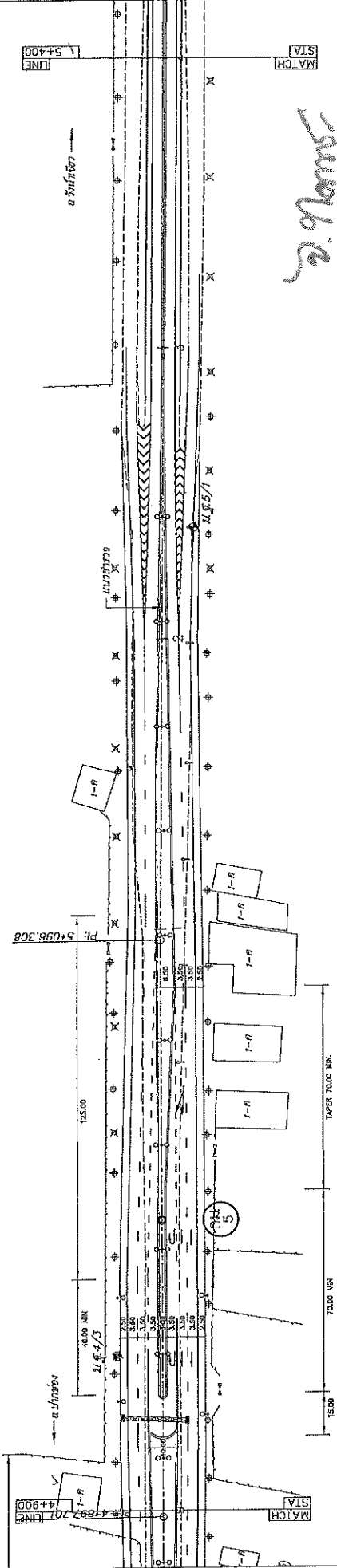

ผู้ดำเนินการช่างทางหลวงที่ ๑๑  
 (นายธีระพงษ์ เทพพิทักษ์)  
 ม.๕/๓ บมพร้อมดินเผาใหม่ท่าเสาเส้นทาง กม.๕+๒๓๐.๕๑  
 หน้า ๑ 10.49 ม.จากทาง ค.ระระดับ 335.660 ม.(ระดบ)  
 ม.๕/๑ บมพร้อมดินเผาใหม่ท่าเสาเส้นทาง กม.๕+๒๓๐.๕๑  
 หน้า ๑ 10.49 ม.จากทาง ค.ระระดับ 335.660 ม.(ระดบ)

วันที่	
ชื่อ	
ตำแหน่ง	

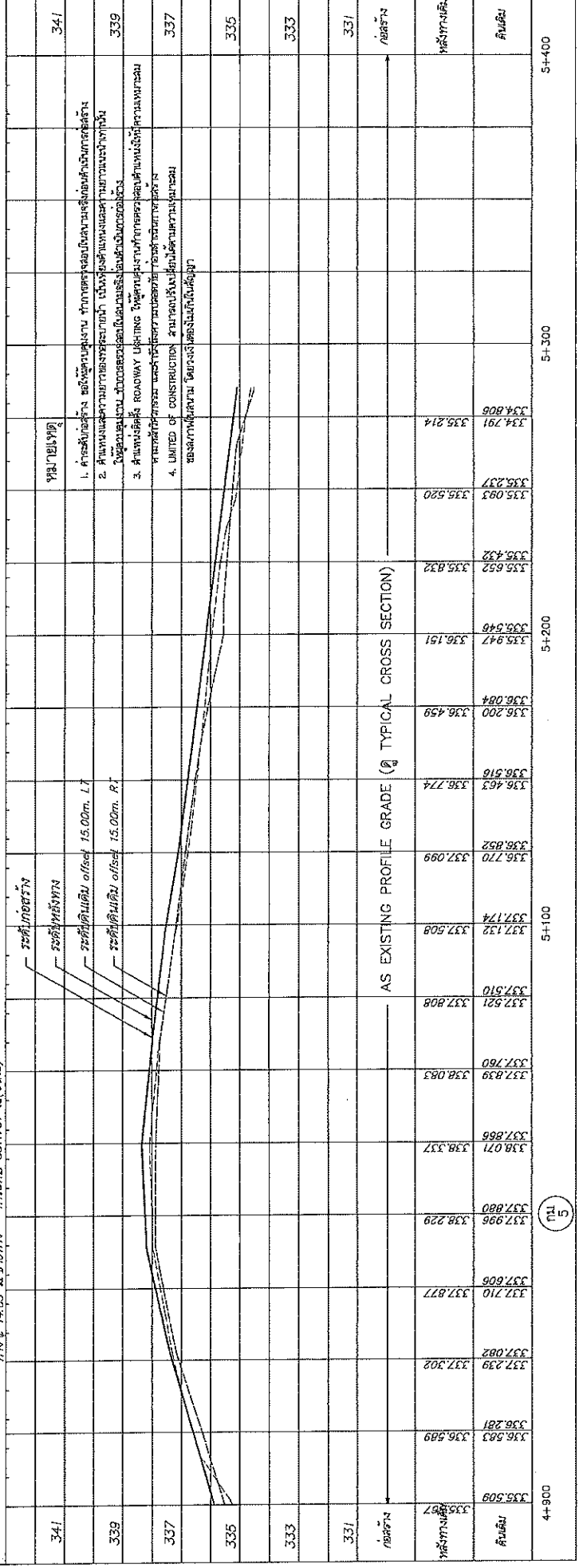

cm

วันที่	
ชื่อ	
ตำแหน่ง	



ส่วนสำรวจและออกแบบ  
 10 0100  
 11/11/2563  
 11/11/2563  
 11/11/2563  
 11/11/2563

ถนนทางหลวง อ.ปากช่อง จ.นครราชสีมา  
 อุโมงค์ลอดทางรถไฟ เป็น อ.ขุมขน  
 พื้นดินเป็นดินปนทราย

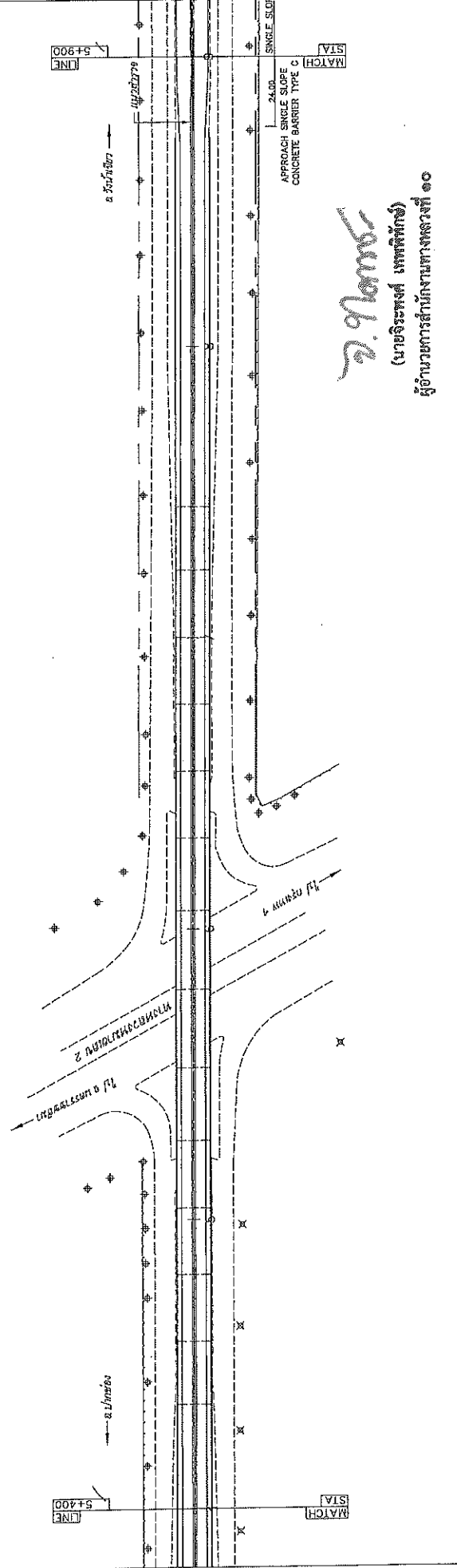

*Samboie*  
 (นายระพีพร เทพพิทักษ์)  
 ผู้อำนวยการสำนักงานหลวงที่ ๓๐

AS EXISTING PROFILE GRADE (ดู TYPICAL CROSS SECTION)	5+400	5+500	5+600	5+700	5+800	5+900
ระดับ						
พื้นที่ทางเดิม						
พื้นที่						

หน้า	หน้า
หน้า	หน้า

หน้า	หน้า
หน้า	หน้า

หน้า	หน้า
หน้า	หน้า



เอกสารแนบท้ายประกาศประกวดราคาจ้างก่อสร้างด้วยวิธีประกวดราคาอิเล็กทรอนิกส์ (e-bidding)

ข้อ ๑.๒๑

การจ้างช่วง

ประกาศ เลขที่ คค ๐๖๑๒๖/eb/ /๒๕๖๖ ลงวันที่

ภายหลังจากได้มีการลงนามสัญญาจ้างแล้ว ห้ามผู้รับจ้างเองงานทั้งหมดหรือแต่บางส่วนตามสัญญาไปจ้างช่วงให้ผู้อื่นทำอีกทอดหนึ่ง เว้นแต่การจ้างช่วงงานแต่บางส่วนที่ได้รับอนุญาตเป็นหนังสือจากผู้ว่าจ้างแล้ว การที่ผู้ว่าจ้างได้อนุญาตให้จ้างช่วงงานแต่บางส่วนดังกล่าวนี้ ไม่เป็นเหตุให้ผู้รับจ้างหลุดพ้นจากความรับผิดชอบหรือพ้นระหน้าที่ตามสัญญา และผู้รับจ้างจะยังคงต้องรับผิดชอบในความผิดและความประมาทเลินเล่อของผู้รับจ้างช่วงหรือของตัวแทนหรือลูกจ้างของผู้รับจ้างช่วงนั้นทุกประการ

กรณีผู้รับจ้างไปจ้างช่วงงานแต่บางส่วน โดยฝ่าฝืนความในวรรคหนึ่ง ผู้รับจ้างต้องชำระค่าปรับให้แก่ผู้ว่าจ้างเป็นจำนวนเงินในอัตราร้อยละ ๑๒ (สิบสอง) ของวงเงินของงานที่จ้างช่วงตามสัญญา ทั้งนี้ไม่ตัดสิทธิผู้ว่าจ้างในการบอกเลิกสัญญา



(นายจระพงค์ เทพพิทักษ์)

ผู้อำนวยการสำนักงานทางหลวงที่ ๑๐

ปฏิบัติราชการแทน อธิบดีกรมทางหลวง

เอกสารแนบท้ายประกาศประกวดราคาจ้างก่อสร้างด้วยวิธีประกวดราคาอิเล็กทรอนิกส์ (e-bidding) ข้อ ๑.๒๒

รายละเอียดและหลักเกณฑ์งานบริหารการจราจรในระหว่างการก่อสร้าง

ประกาศที่ คค ๐๖๑๒๖/eb/ / ๒๕๖๖ ลงวันที่

๑. การกำหนดชนิดและอุปกรณ์ควบคุมการจราจร

ผู้รับจ้างจะต้องจัดเตรียมและติดตั้งป้ายจราจรในพื้นที่ที่มีการก่อสร้าง หรือบурณะทาง หรือสะพาน ตามคู่มือการใช้อุปกรณ์ควบคุมการจราจรบริเวณพื้นที่ก่อสร้าง ของกรมทางหลวง

๒. ความรับผิดชอบของผู้รับจ้าง

๒.๑ ผู้รับจ้างจะต้องจัดทำแผนปฏิบัติงานความปลอดภัยในการทำงานอย่างละเอียดและชัดเจนให้ สอดคล้องกับระบบการจัดการความปลอดภัยในการทำงานก่อสร้างแล้วเสนอต่อผู้ควบคุมงานเพื่อพิจารณาให้ความ เห็นชอบก่อนดำเนินการก่อสร้าง

๒.๒ ผู้รับจ้างจะต้องปฏิบัติงานตามแผนปฏิบัติงานที่ได้เสนอไว้กับผู้ว่าจ้างอย่างเคร่งครัดและสอดคล้อง กับกฎหมายและระเบียบที่กำหนดไว้ พร้อมรายงานผลการดำเนินงานตามแผนดังกล่าวให้ผู้ควบคุมงานรับทราบอย่าง น้อยเดือนละ ๑ ครั้ง

๒.๓ อุปกรณ์ควบคุมการจราจรที่ผู้รับจ้างนำมาติดตั้งระหว่างก่อสร้างเป็นสมบัติของผู้รับจ้าง

๒.๔ อุปกรณ์ควบคุมการจราจรที่ผู้รับจ้างได้รับเงินค่างานไปแล้ว ถ้าหากเกิดการชำรุดหรือเสียหาย อันเนื่องมาจากสาเหตุใดก็ตาม ผู้รับจ้างจะต้องรับผิดชอบหรือจัดหาทดแทนให้อยู่ในสภาพเรียบร้อยสมบูรณ์ ทันทีเมื่อตรวจพบ

๒.๕ ผู้รับจ้างต้องจัดการให้ป้ายอยู่ในสภาพที่ดีและครบถ้วนตามคู่มือการใช้อุปกรณ์ควบคุมการจราจร บริเวณพื้นที่งานก่อสร้าง ของกรมทางหลวง และพร้อมที่จะให้ผู้ว่าจ้างตรวจสอบความเรียบร้อยตลอดเวลา

๒.๖ หากเกิดอุบัติเหตุใด ๆ ในพื้นที่และเส้นทางที่ได้รับมอบพื้นที่ทำงานจากผู้ว่าจ้างไปดำเนินการแล้ว ผู้รับจ้างต้องรับผิดชอบในผลแห่งอุบัติเหตุที่นั้นแต่เพียงฝ่ายเดียวทั้งทางแพ่งและทางอาญา

๓. การกำกับดูแลและตรวจสอบของผู้ควบคุมงาน

๓.๑ เพื่อให้เป็นไปตามมาตรการป้องกันและควบคุมอุบัติเหตุในงานก่อสร้างของรัฐ ผู้ควบคุมงานจะต้อง เป็นผู้กำกับดูแล และตรวจสอบการปฏิบัติงานของผู้รับจ้างให้เป็นไปตามแผนปฏิบัติงานความปลอดภัยที่ได้เสนอไว้ ก่อนเริ่มงาน

๓.๒ ผู้ควบคุมงานต้องคอยกำกับดูแลและตรวจสอบอุปกรณ์ควบคุมการจราจรที่ผู้รับจ้างติดตั้งไว้ให้อยู่ใน สภาพดีและสมบูรณ์ตลอดเวลา เมื่อพบว่ามีการชำรุดหรือสูญหายให้แจ้งเป็นลายลักษณ์อักษร ให้ผู้รับจ้างทราบเพื่อ จัดหาทดแทนทันที

๓.๓ อุปกรณ์ควบคุมการจราจรที่ติดตั้งไว้ ถ้าผู้ควบคุมงานเห็นว่าอุปกรณ์ควบคุมการจราจรไม่มีความ จำเป็นต้องติดตั้งเพิ่มเติม หรือหมดความจำเป็นสำหรับจุดนั้นให้แจ้งผู้รับจ้างดำเนินการ

๔. หลักเกณฑ์การคิดค่านวนและจ่ายค่างาน

๔.๑ กรมทางหลวงจะจ่ายค่างานบริหารการจราจรในระหว่างการก่อสร้างเป็นแบบเหมาจ่าย

๔.๒ กรมทางหลวงจะจ่ายค่างานบริหารการจราจรในระหว่างก่อสร้างเป็นสองส่วน ดังนี้

๔.๒.๑ ส่วนที่หนึ่งจะจ่ายให้ไม่เกินร้อยละ ๗๐ ของราคาแผนป้ายและวัสดุอุปกรณ์ที่ผู้รับจ้างได้ จัดเตรียมและประกอบเรียบร้อยในเขตก่อสร้างพร้อมที่จะใช้งานตามหลักฐานการสั่งซื้อหรือจ้างผลิต แต่ต้องไม่เกินร้อยละ

๕๐ ของรายการค่างานบริหารการจราจรในระหว่างก่อสร้างตามสัญญา

๔.๒.๒ ส่วนที่สองจะแบ่งจ่ายให้ในทุกงวดงานเป็นเปอร์เซ็นต์ โดยคำนวณตามเปอร์เซ็นต์เต็มของผลงานทั้งโครงการที่ทำได้ในงวดนั้น ๆ และจ่ายให้ครึ่งหนึ่งของเปอร์เซ็นต์ผลงานที่ทำได้ ทั้งนี้จะจ่ายให้ครบ ๑๐๐ เปอร์เซ็นต์ เมื่องานโครงการแล้วเสร็จตามสัญญา

๔.๓ ค่างานบริหารการจราจรที่แบ่งจ่ายในแต่ละงวดเป็นส่วนหนึ่งของทุกรายการดำเนินงานในงวดนั้น ในกรณีที่อุปกรณ์ควบคุมการจราจรชำรุดหรือสูญหายไม่เป็นไปตามคู่มือการใช้อุปกรณ์ควบคุมการจราจรบริเวณพื้นที่ก่อสร้างของกรมทางหลวง ถือว่างานในงวดนั้นยังไม่เรียบร้อยตามสัญญา ผู้ว่าจ้างสงวนสิทธิ์ที่จะไม่ตรวจรับงานก่อสร้างในงวดนั้น จนกว่าผู้รับจ้างจะดำเนินการติดตั้งอุปกรณ์ควบคุมการจราจรให้เป็นไปตามคู่มือการใช้อุปกรณ์ควบคุมการจราจรบริเวณพื้นที่ก่อสร้าง ของกรมทางหลวง และผู้รับจ้างจะไม่เรียกร้องค่าเสียหายใด ๆ จากกรณีดังกล่าวจากผู้ว่าจ้าง การจ่ายค่างานส่วนที่เหลือในครั้งต่อไปนอกจากจะถูกระงับแล้ว ถ้าหากยังมีความจำเป็นที่จะต้องใช้อุปกรณ์ควบคุมการจราจรนั้นต่อไปอีก ผู้ว่าจ้างจะจัดหาทดแทนโดยผู้รับจ้างเป็นผู้รับผิดชอบค่าใช้จ่ายในการนี้ทั้งสิ้น

หมายเหตุ ให้ผู้รับจ้างถือปฏิบัติตามคู่มือเครื่องหมายควบคุมการจราจรในงานก่อสร้าง งานบูรณะ และงานบำรุงรักษาทางหลวงแผ่นดิน ฉบับปี พ.ศ. ๒๕๖๑



(นายจิระพงษ์ เทพพิทักษ์)

ผู้อำนวยการสำนักงานทางหลวงที่ ๑๐  
ปฏิบัติราชการแทน อธิบดีกรมทางหลวง

เอกสารแนบท้ายประกาศประกวดราคาจ้างก่อสร้างด้วยวิธีประกวดราคาอิเล็กทรอนิกส์ (e-bidding)

ตัวอย่าง แผ่นป้ายประชาสัมพันธ์งานก่อสร้าง ที่ผู้รับจ้างจะต้องจัดทำและติดตั้งตามมติ ครม. ที่ นร.๐๕๐๔/ว.๒๗ ลงวันที่ ๒๘ มกราคม ๒๕๕๑

(แบบที่ ๒)

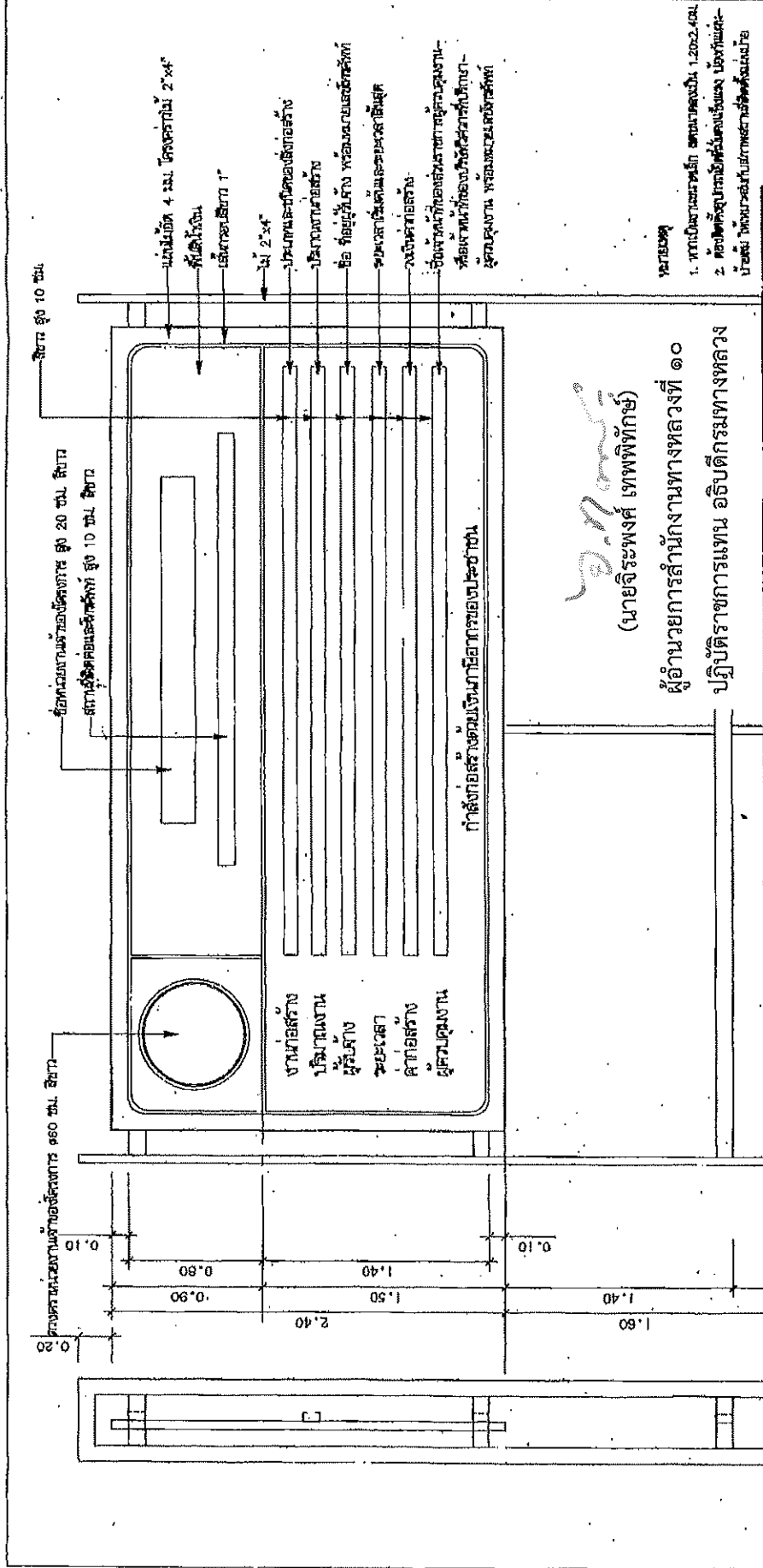

รูปด้านข้าง 1 : 25

รูปด้านบน 1 : 25

แปลน 1 : 25

กรมโยธาธิการและผังเมือง
สำนักงานควบคุมการก่อสร้าง
แผนกวิศวกรรมและควบคุมการก่อสร้าง
นาย. สุวัฒน์ วิจิตรพันธ์
หน้า หน้า 1
หน้า หน้า 1

เอกสารแนบท้ายประกวดราคาจ้างก่อสร้างด้วยวิธีประกวดราคาอิเล็กทรอนิกส์ ข้อ ๑ (๑.๒๓)

การให้ข่าวสารเกี่ยวกับการก่อสร้าง

แบบแผนป้ายประชาสัมพันธ์งานก่อสร้างที่ผู้รับจ้างจะต้องจัดทำและติดตั้งตามมติ

กรม. ที่ นร.๐๕๐๕/ว ๒๗ ลงวันที่ ๒๘ มกราคม ๒๕๕๑

ประกาศ เลขที่ คค ๐๖๑๒๖/eb/ /๒๕๖๖ ลงวันที่

ประกาศ



ชื่อหน่วยงาน แขวงทางหลวงนครราชสีมาที่ ๒  
ถนนสุรนารายณ์ ตำบลในเมือง อำเภอเมืองนครราชสีมา  
จังหวัดนครราชสีมา โทร. ๐๔๔ - ๒๔๒๐๔๗

โครงการ ประกวดราคาจ้างก่อสร้างงานก่อสร้างเพิ่มประสิทธิภาพทางหลวง ทางหลวงหมายเลข ๒๒๓๕  
ตอน หนองสาหร่าย - หนองสองห้อง ระหว่าง กม.๔+๓๐๐ - กม.๖+๓๐๐ ปริมาณงาน ๑ แห่ง

ผู้รับจ้าง บริษัท, ห้าง.....ที่อยู่.....

โทร.....โทรสาร.....

สัญญาจ้างเลขที่ .....เริ่มต้น.....สิ้นสุด.....

ระยะเวลาก่อสร้าง.....วัน

วงเงินค่าก่อสร้าง.....บาท

ผู้ควบคุมงาน ๑.....โทร.....๒.....โทร.....

๓.....โทร.....๔.....โทร.....

สำนักงานสนาม โทร.....โทรสาร.....

เจ้าหน้าที่บริษัท/วิศวกรผู้รับจ้าง ๑.....โทร.....

๒.....โทร.....

กำลังก่อสร้างด้วยเงินภาษีอากรของประชาชน

หมายเหตุ งานก่อสร้างขนาดใหญ่ แผ่นป้ายขนาด ๒.๔๐x๓.๖๐ เมตร ขนาดอักษรโตพอสมควรเห็นได้  
ชัดเจน (ใช้พื้นป้ายสีน้ำเงิน ตัวหนังสือสีขาว) ณ จุดเริ่มต้นและจุดสิ้นสุดงานก่อสร้างอย่างน้อย ๒ จุด  
โดยให้ผู้ควบคุมงานเป็นผู้กำหนดจุดติดตั้ง และดำเนินการให้แล้วเสร็จก่อนลงมือทำงาน

(นายจระพงค์ เทพพิทักษ์)

ผู้อำนวยการสำนักงานทางหลวงที่ ๑๐

ปฏิบัติราชการแทน อธิบดีกรมทางหลวง

เอกสารแนบท้ายประกาศประกวดราคาจ้างก่อสร้างด้วยวิธีประกวดราคาอิเล็กทรอนิกส์ (e-bidding)

ข้อ ๑.๒๔

งานจัดทำเครื่องหมายจราจรบนผิวทาง (การตีเส้น, ลูกศร, ชีตเขียนข้อความ)

ตามประกาศฯ เลขที่ คค ๐๖๑๒๖/eb/

/๒๕๖๖ ลงวันที่

๑. สีจราจร (Traffic Paint)

ต้องเป็นผลิตภัณฑ์ที่ผลิตในประเทศไทย ซึ่งแสดงเครื่องหมายมาตรฐานผลิตภัณฑ์อุตสาหกรรม มอก. ๔๑๕ - ๒๕๔๘ สีจราจร ไวท์ที่ผลิตภัณฑ์ และต้องผลิตจากโรงงานที่ได้รับการรับรองคุณภาพตามมาตรฐานข้อกำหนด มอก. ๙๐๐๒ หรือ มอก.๙๐๐๑ : ๒๐๐๘

๒. วัสดุเทอร์โมพลาสติก (Thermoplastic)

ต้องเป็นผลิตภัณฑ์ที่ผลิตในประเทศไทย ซึ่งแสดงเครื่องหมายมาตรฐานผลิตภัณฑ์อุตสาหกรรม มอก. ๕๔๒ - ๒๕๔๙ วัสดุเทอร์โมพลาสติกสะท้อนแสงสำหรับทำเครื่องหมายบนผิวทาง ไวท์ที่ผลิตภัณฑ์ และต้องผลิตจากโรงงานที่ได้รับการรับรองคุณภาพตามมาตรฐานข้อกำหนด มอก. ๙๐๐๒ หรือ มอก.๙๐๐๑ : ๒๐๐๘

๓. ลูกแก้ว (Glass Bead)

ต้องเป็นผลิตภัณฑ์ที่ผลิตในประเทศไทย ซึ่งแสดงเครื่องหมายมาตรฐานผลิตภัณฑ์อุตสาหกรรม มอก. ๕๔๓ - ๒๕๕๐ ลูกแก้วที่ใช้กับวัสดุทำเครื่องหมายบนผิวทาง ประเภท ๒ หรือ ประเภท ๓ ไวท์ที่ผลิตภัณฑ์ และต้องผลิตจากโรงงานที่ได้รับการรับรองคุณภาพตามมาตรฐานข้อกำหนด มอก. ๙๐๐๒ หรือ มอก.๙๐๐๑ : ๒๐๐๘ (กรณีที่มีผู้ได้รับการรับรองระบบคุณภาพเกิน ๓ ราย)

๔. วัสดุรองพื้น (Tack Coat หรือ Primer)

ก่อนลงวัสดุเทอร์โมพลาสติก ผู้รับจ้างต้องลงวัสดุรองพื้นก่อน วัสดุรองพื้นต้องเป็นผลิตภัณฑ์ที่มีคุณลักษณะตามข้อกำหนดของผู้ผลิตวัสดุเทอร์โมพลาสติกที่ใช้แต่ละยี่ห้อ

๕. ผู้รับจ้าง ต้องแจ้งยี่ห้อและผู้ผลิตวัสดุ ที่จะใช้ในงานจ้างตามสัญญา และต้องส่งสำเนาใบอนุญาตแสดงเครื่องหมายมาตรฐานผลิตภัณฑ์อุตสาหกรรมและสำเนาใบรับรองระบบคุณภาพ ตามมาตรฐานข้อกำหนด ให้ผู้ว่าจ้างทราบเป็นหลักฐานก่อนลงมือทำงานตามสัญญา

๖. ผู้รับจ้าง ต้องแจ้งปริมาณวัสดุที่จะใช้ในงานจ้างตามสัดส่วนของปริมาณงานที่ต้องใช้ตามสัญญา เพื่อให้ผู้ว่าจ้างจะได้ตรวจสอบเห็นชอบก่อนลงมือทำงาน และต้องส่งสำเนาต้นฉบับใบกำกับภาษี (คู่ฉบับจริง) ออกโดยเจ้าของผลิตภัณฑ์ หรือตัวแทนจำหน่ายที่มีหนังสือแต่งตั้งจากเจ้าของผลิตภัณฑ์ของวัสดุที่ใช้ งาน พร้อมระบุเลขที่สัญญาลงไปด้วย

๗. การทดสอบวัสดุ ที่ใช้ในการจัดทำเครื่องหมายจราจรบนผิวทาง ให้ดำเนินการตามบันทึกสำนักวิศวกรรมและตรวจสอบที่เกี่ยวข้องต่อไป

๘. ผู้รับจ้าง ต้องส่งสำเนาต้นฉบับใบเสร็จรับเงิน (คู่ฉบับจริง) ออกโดยเจ้าของผลิตภัณฑ์หรือตัวแทนจำหน่าย ที่มีหนังสือแต่งตั้งจากเจ้าของผลิตภัณฑ์ของวัสดุที่ใช้ งานพร้อมระบุเลขที่สัญญาลงไปด้วย ให้กรรมการตรวจการจ้าง ตรวจสอบก่อนการตรวจรับผลงานจ้าง หากผู้รับจ้างไม่ดำเนินการดังกล่าวข้างต้นถือว่า ผู้รับจ้างผิดเงื่อนไขในสาระสำคัญ ผู้ว่าจ้างจะไม่จ่ายเงินค่างานให้



(นายจิระพงศ์ เทพพิทักษ์)

ผู้อำนวยการสำนักงานทางหลวงที่ ๑๐

ปฏิบัติราชการแทน อธิบดีกรมทางหลวง



เอกสารแนบท้ายประกาศประกวดราคาจ้างก่อสร้างด้วยวิธีประกวดราคาอิเล็กทรอนิกส์ (e-bidding)

ข้อ ๑.๒๕

เอกสารแนบท้ายเอกสารประกวดราคาจ้างด้วยวิธีประกวดราคาอิเล็กทรอนิกส์  
เงื่อนไขงานก่อสร้างที่มีการเปลี่ยนแปลงหรือเพิ่ม-ลดจุดก่อสร้าง  
ตามประกาศฯ เลขที่ คค ๐๖๑๒๖/eb/  
/๒๕๖๖ ลงวันที่

อนุสนธิสัญญาจ้างเหมาตามสัญญา ข้อ ๔ ก. ค่าจ้างและการจ่ายเงิน (สำหรับสัญญาที่เป็นราคาต่อหน่วย) กรณีงานก่อสร้างที่มีการเปลี่ยนแปลงหรือเพิ่ม-ลด จุดก่อสร้าง และกรณี ได้ระบุข้อความว่า “ภายในระหว่างหลัก กิโลเมตรที่กำหนดไว้ในแบบ อาจจะมีการกำหนดให้กระทำตอนใด หรือเว้นตอนใด ได้ตามความเหมาะสม หรืออาจ กำหนดให้ทำการเพิ่มเติมตอนต้นหรือตอนปลาย ภายในระยะทางไม่เกิน ๕ กิโลเมตร เพื่อให้ได้ปริมาณงาน ตามที่กำหนดไว้ ” ไว้ในประกาศและสัญญาจ้าง และเมื่อดำเนินการตามสัญญาในสนามจำเป็นต้องเลื่อนจุด ดำเนินการให้เหมาะสมกับสภาพความเสียหายจริง ให้ปริมาณงานครบจำนวนตามระบุในสัญญา โดยมีใช่เป็นการ เปลี่ยนแปลงสถานที่ดำเนินการอำนาจอนุมัติเป็นของหัวหน้าหน่วยงานเจ้าของสัญญา ตามระเบียบว่าด้วยการ บริหารงบประมาณ พ.ศ. ๒๕๔๘ และฉบับแก้ไขปี พ.ศ.๒๕๕๔ ข้อ ๑๘ และ อ้างถึงหนังสือสำนักงานเลขานุการ กรม ที่ สลงน.๓/๒๔๒๘ ลงวันที่ ๒๙ มิถุนายน ๒๕๕๔



(นายจระพงค์ เทพพิทักษ์)

ผู้อำนวยการสำนักงานทางหลวงที่ ๑๐  
ปฏิบัติราชการแทน อธิบดีกรมทางหลวง

เอกสารแนบท้ายเอกสารประกวดราคา

หนังสือมอบอำนาจ

ตามประกาศ เลขที่ คค ๐๖๑๒๖/eb/

/๒๕๖๖ ลงวันที่

ที่ .....

ทำที่ .....

วันที่.....เดือน.....พ.ศ.....

เรียน .....

ข้าพเจ้า (บริษัท, ห้าง, ร้าน) .....

โดย (นาย, นาง, นางสาว) .....ผู้มีอำนาจกระทำการแทน

(บริษัท, ห้าง, ร้าน) มอบอำนาจให้ (นาย, นาง, นางสาว).....

อายุ.....ปี ตั้งบ้านเรือนอยู่เลขที่.....หมู่.....ตรอก/ซอย.....ถนน.....

แขวง/ตำบล.....เขต/อำเภอ.....จังหวัด.....

ถือบัตรประจำตัวประชาชนเลขที่ ..... ออกให้ ณ .....

เมื่อวันที่ ..... หมดอายุวันที่ .....

เกี่ยวข้องกับ ..... ของ (บริษัท, ห้าง, ร้าน) เป็นผู้มีอำนาจทำการ

ดังต่อไปนี้.....

.....

.....

.....

.....

.....

.....

.....

.....

.....

.....

.....

.....

.....

.....

.....

.....

.....

.....

.....

.....

.....

.....

.....

.....

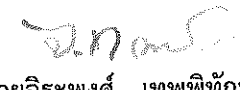

(นายจิระพงศ์ เทพพิทักษ์)

ผู้อำนวยการสำนักงานทางหลวงที่ ๑๐  
ปฏิบัติราชการแทน อธิบดีกรมทางหลวง