

**รายละเอียดกำหนดคุณลักษณะของพัสดุที่จะจัดหา  
งานประกวดราคาอิเล็กทรอนิกส์ ( e-bidding )**

.....

ประมาณราคาแบบรายการโครงการขุดเจาะบ่อบาดาลด้านตำรวจทางหลวง จ้างเหมาทำการขุดเจาะบ่อบาดาลเพื่อการอุปโภคและบริโภค หน่วยบริการประชาชนตำรวจทางหลวงนำน ความลึก ๑๐๐ เมตร พร้อมหอดังสูงไม่น้อยกว่า ๑๒ ลบ.ม. ทางหลวงหมายเลข ๑๐๑ ตอน สวนป่า – สะพานพญาวัต ที่ กม.๓๒๘+๒๘๐ ด้านขวาทาง จำนวน ๑ แห่ง โดยจะดำเนินการหาตัวผู้รับจ้างด้วยวิธีประกวดราคาอิเล็กทรอนิกส์ ( Electronic Bidding: e-bidding )

**๑. ความเป็นมา**

ใช้ในการปฏิบัติหน้าที่ และให้บริการช่วยเหลือประชาชน และได้ขออนุเคราะห์นายช่างประมาณราคาค่าติดตั้งระบบประปาเพื่อประกอบการขอรับการสนับสนุนงบประมาณในการติดตั้งระบบประปาเพื่อใช้ประจำหน่วยบริการประชาชน ตำรวจทางหลวงนำน

**๒. วัตถุประสงค์**

กรมทางหลวง โดยแขวงทางหลวงนำนที่ ๑ มีความประสงค์จ้างเหมาทำการขุดเจาะบ่อบาดาลเพื่อการอุปโภคและบริโภค หน่วยบริการประชาชนตำรวจทางหลวงนำน ความลึก ๑๐๐ เมตร พร้อมหอดังสูงไม่น้อยกว่า ๑๒ ลบ.ม. ทางหลวงหมายเลข ๑๐๑ ตอน สวนป่า – สะพานพญาวัต ที่ กม.๓๒๘+๒๘๐ ด้านขวาทาง จำนวน ๑ แห่ง โดยจะดำเนินการหาตัวผู้รับจ้างด้วยวิธีประกวดราคาอิเล็กทรอนิกส์ ( Electronic Bidding: e-bidding )

**๓. ผู้ยื่นข้อเสนอจะต้องมีคุณสมบัติ ดังต่อไปนี้**

๓.๑. มีความสามารถตามกฎหมาย

๓.๒. ไม่เป็นบุคคลล้มละลาย

๓.๓. ไม่อยู่ระหว่างเลิกกิจการ

๓.๔. ไม่เป็นบุคคลซึ่งอยู่ระหว่างถูกระงับการยื่นข้อเสนอหรือทำสัญญากับหน่วยงานของรัฐไว้ชั่วคราวเนื่องจากเป็นผู้ที่ไม่ผ่านเกณฑ์การประเมินผลการปฏิบัติงานของผู้ประกอบการตามระเบียบที่รัฐมนตรีว่าการกระทรวงการคลังกำหนดตามที่ประกาศเผยแพร่ในระบบเครือข่ายสารสนเทศของกรมบัญชีกลาง

๓.๕. ไม่เป็นบุคคลซึ่งถูกระงับชื่อไว้ในบัญชีรายชื่อผู้ทำงานและได้แจ้งเวียนชื่อให้เป็นผู้ทำงานของหน่วยงานของรัฐในระบบเครือข่ายสารสนเทศของกรมบัญชีกลาง ซึ่งรวมถึงนิติบุคคลที่ผู้ทำงานเป็นหุ้นส่วนผู้จัดการ กรรมการผู้จัดการ ผู้บริหาร ผู้มีอำนาจในการดำเนินงานในกิจการของนิติบุคคลนั้นด้วย

๓.๖. มีคุณสมบัติและไม่มีลักษณะต้องห้ามตามที่คณะกรรมการนโยบายการจัดซื้อจัดจ้างและการบริหารพัสดุภาครัฐกำหนดในราชกิจจานุเบกษา

๓.๗. เป็นบุคคลธรรมดาหรือนิติบุคคล ผู้มีอาชีพรับจ้างงานที่ประกวดราคาอิเล็กทรอนิกส์ดังกล่าว

๓.๘. ไม่เป็นผู้มีผลประโยชน์ร่วมกันกับผู้ยื่นข้อเสนอรายอื่นที่เข้ายื่นข้อเสนอให้แก่ กรมทางหลวง แขวงทางหลวงนำนที่ ๑ ณ วันประกาศประกวดราคาอิเล็กทรอนิกส์ หรือไม่เป็นผู้กระทำการอันเป็นการขัดขวางการแข่งขันอย่างเป็นธรรมในการประกวดราคาอิเล็กทรอนิกส์ครั้งนี้

๓.๙. ไม่เป็นผู้ได้รับเอกสิทธิ์หรือความคุ้มกัน ซึ่งอาจปฏิเสธไม่ยอมขึ้นศาลไทย เว้นแต่ รัฐบาลของผู้ยื่นข้อเสนอได้มีคำสั่งให้สละเอกสิทธิ์และความคุ้มกันเช่นนั้น

๓.๑๐. เป็นผู้ประกอบการที่ขึ้นทะเบียนงานก่อสร้างสาขา.....ไว้กับกรมบัญชีกลาง (กรณีคณะกรรมการราคากลางได้ประกาศกำหนดให้งานก่อสร้างสาขานั้นต้องขึ้นทะเบียนผู้ประกอบการไว้กับกรมบัญชีกลาง)

๓.๑๑. ผู้ยื่นข้อเสนอที่มีผลงานก่อสร้างประเภทเดียวกันกับงานที่ประกวดราคาจ้างในวงเงินไม่น้อยกว่า .....-..... บาท (.....-.....) และเป็นผลงานที่เป็นคู่สัญญาโดยตรงกับหน่วยงานของรัฐ หรือ หน่วยงานเอกชนที่ กรม เชื่อถือ

ผู้ยื่นข้อเสนอที่เสนอราคาในรูปแบบของ “กิจการร่วมค้า” ต้องมีคุณสมบัติ ดังนี้

(๑) กรณีที่กิจการร่วมค้าได้จดทะเบียนเป็นนิติบุคคลใหม่ กิจการร่วมค้าจะต้องมีคุณสมบัติครบถ้วน ตามเงื่อนไขที่กำหนดไว้ในเอกสารประกวดราคา และการเสนอราคาให้เสนอราคาในนาม “กิจการร่วมค้า” ส่วน คุณสมบัติด้านผลงานก่อสร้าง กิจการร่วมค้าดังกล่าวสามารถนำผลงานก่อสร้างของผู้เข้าร่วมค้ามาใช้แสดงเป็นผลงาน ก่อสร้างของกิจการร่วมค้าที่เข้าประกวดราคาได้

(๒) กรณีที่กิจการร่วมค้าไม่ได้จดทะเบียนเป็นนิติบุคคลใหม่ นิติบุคคลแต่ละนิติบุคคลที่เข้าร่วมค้า ทุกรายจะต้องมีคุณสมบัติครบถ้วนตามเงื่อนไขที่กำหนดไว้ในเอกสารประกวดราคา เว้นแต่ในกรณีที่กิจการร่วมค้าได้มี ข้อตกลงระหว่างผู้เข้าร่วมค้าเป็นลายลักษณ์อักษรกำหนดให้ผู้เข้าร่วมค้ารายใดรายหนึ่งเป็นผู้รับผิดชอบหลักในการเข้า เสนอราคากับหน่วยงานของรัฐ และแสดงหลักฐานดังกล่าวมาพร้อมการยื่นข้อเสนอประกวดราคาทางระบบจัดซื้อจัด จ้างภาครัฐด้วยอิเล็กทรอนิกส์ กิจการร่วมค่านั้นสามารถใช้ผลงานก่อสร้างของผู้เข้าร่วมค้าหลักรายเดียวเป็นผลงาน ก่อสร้างของกิจการร่วมค้าที่ยื่นเสนอราคาได้

ทั้งนี้ “กิจการร่วมค้าที่จดทะเบียนเป็นนิติบุคคลใหม่” หมายความว่า กิจการร่วมค้าที่จดทะเบียน เป็นนิติบุคคลต่อกรมพัฒนาธุรกิจการค้า กระทรวงพาณิชย์

๓.๑๒. ผู้ยื่นข้อเสนอต้องลงทะเบียนในระบบจัดซื้อจัดจ้างภาครัฐด้วยอิเล็กทรอนิกส์ (Electronic Government Procurement : e - GP) ของกรมบัญชีกลาง

๓.๑๓. หากผู้ยื่นข้อเสนอซึ่งเป็นผู้ประกอบการ SMEs เสนอราคาสูงกว่าราคาต่ำสุดของผู้ยื่นข้อเสนอ รายอื่นที่ไม่เกินร้อยละ ๑๐ ให้หน่วยงานของรัฐจัดซื้อจัดจ้างจากผู้ประกอบการ SMEs ดังกล่าว โดยจัดเรียงลำดับผู้ยื่น ข้อเสนอซึ่งเป็นผู้ประกอบการ SMEs ซึ่งเสนอราคาสูงกว่าราคาต่ำสุดของผู้ยื่นข้อเสนอรายอื่นไม่เกินร้อยละ ๑๐ ที่จะ เรียกมาทำสัญญาไม่เกิน ๓ ราย

ผู้ยื่นข้อเสนอที่เป็นกิจการร่วมค้าที่จะได้สิทธิตามวรรคหนึ่ง ผู้เข้าร่วมค้าทุกรายจะต้องเป็น ผู้ประกอบการ SMEs

๓.๑๔. หากผู้ยื่นข้อเสนอซึ่งมิใช่ผู้ประกอบการ SMEs แต่เป็นบุคคลธรรมดาที่ถือสัญชาติไทยหรือนิติ บุคคลที่จัดตั้งขึ้นตามกฎหมายไทยเสนอราคาสูงกว่าราคาต่ำสุดของผู้ยื่นข้อเสนอซึ่งเป็นผู้ประกอบการธรรมดาที่มีได้ถือสัญชาติ ไทยหรือนิติบุคคลที่จัดตั้งขึ้นตามกฎหมายของต่างประเทศไม่เกินร้อยละ ๓ ให้หน่วยงานของรัฐจัดซื้อหรือจัดจ้างจาก ผู้ยื่นข้อเสนอซึ่งเป็นผู้ประกอบการธรรมดาที่ถือสัญชาติไทยหรือนิติบุคคลที่จัดตั้งขึ้นตามกฎหมายไทยดังกล่าว

ผู้ยื่นข้อเสนอที่เป็นกิจการร่วมค้าที่จะได้สิทธิตามวรรคหนึ่ง ผู้เข้าร่วมค้าทุกรายจะต้องเป็น ผู้ประกอบการที่เป็นบุคคลธรรมดาที่ถือสัญชาติไทยหรือนิติบุคคลที่จัดตั้งขึ้นตามกฎหมายไทย

#### ๔. วงเงินในการจัดจ้าง

๔.๑ วงเงินงบประมาณ ๕๖๐,๐๐๐.๐๐ บาท ( ห้าแสนหกหมื่นบาทถ้วน )

๔.๒ วงเงินราคากลาง เป็นเงินทั้งสิ้น ๖๓๕,๐๕๑.๗๐ บาท ( หกแสนสามหมื่นห้าพัน ห้าสิบเอ็ดบาทเจ็ดสิบสตางค์ )

#### ๕. ระยะเวลาดำเนินการและส่งมอบงาน

- ต้องดำเนินการก่อสร้างให้แล้วเสร็จภายใน ๙๐ วัน นับถัดจากวันลงนามในสัญญา

#### ๖. หลักประกันการเสนอราคา

- หลักประกันการเสนอราคา - บาท ( - )

## ๗. แบบรูปรายการ และคุณลักษณะเฉพาะ

จ้างเหมาทำการขุดเจาะบ่อบาดาลเพื่อการอุปโภคและบริโภค หน่วยบริการประชาชนตำรวจทางหลวงนำน ความลึก ๑๐๐ เมตร พร้อมท่อถึงสูงไม่น้อยกว่า ๑๒ ลบ.ม. ทางหลวงหมายเลข ๑๐๑ ตอน สวนป่า – สะพานพญาวัต ที่ กม.๓๒๘+๒๘๐ ด้านขวาทาง จำนวน ๑ แห่ง ตามแบบแปลนของ แขวงทางหลวงนำนที่ ๑ และแบบมาตรฐานกรมทางหลวง โดยมีรายละเอียดดังนี้

๑. ประเภทงานเจาะบ่อบาดาล
๒. งานท่อถึงเหล็กสำเร็จรูป ขนาด ๑๒ ลบ.ม.
๓. งานประเภทอาคาร
๔. เครื่องสูบน้ำไฟฟ้าชนิดจุ่มใต้น้ำ ๑.๕ แรงม้า ไฟ ๓ เฟส รวมอุปกรณ์ประกอบครบชุด ( ๒ ชุด )
๕. งานถังกรองสนิมเหล็ก ๑ ถัง พร้อมสารกรอง

## ๘. ค่าปรับ

- ค่าปรับตามสัญญาจ้างแนบท้ายเอกสารประกวดราคาอิเล็กทรอนิกส์นี้ หรือข้อตกลงจ้างเป็นหนังสือ จะกำหนด ดังนี้

๘.๑ กรณีที่ผู้รับจ้างนำงานที่รับจ้างไปจ้างช่วงให้ผู้อื่นทำอีกทอดหนึ่งโดยไม่ได้รับอนุญาตจากกรมจะกำหนดค่าปรับสำหรับการฝ่าฝืนดังกล่าวเป็นจำนวนร้อยละ.....๑๐.....ของวงเงินของงานที่จ้างช่วงนั้น

๘.๒ กรณีที่ผู้รับจ้างปฏิบัติผิดสัญญาจ้างก่อสร้าง นอกเหนือจากข้อ ๘.๑ จะกำหนดค่าปรับเป็นรายวันเป็นจำนวนเงินตายตัวในอัตราร้อยละ.....๐.๑๐.....ของราคาค่างาน

## ๙. หลักเกณฑ์และสิทธิในการพิจารณา

๙.๑ การพิจารณาผลการยื่นข้อเสนอประกวดราคาอิเล็กทรอนิกส์ครั้งนี้ กรม จะพิจารณาตัดสินโดยใช้หลักเกณฑ์ราคา และจะพิจารณาจาก ราคารวมต่ำสุด

## ๑๐. งานตามประกาศประกวดราคาจ้างด้วยวิธีประกวดราคาอิเล็กทรอนิกส์ (e-bidding) นี้

- ๑๐.๑  ได้รับจัดสรรเงินงบประมาณรายจ่ายประจำปี - แล้ว
- ๑๐.๒  ยังไม่ได้รับจัดสรรเงินงบประมาณรายจ่ายประจำปี พ.ศ. ๒๕๖๖

อนึ่ง การจัดซื้อหรือจัดจ้างครั้งนี้จะมีการลงนามในสัญญาหรือข้อตกลงเป็นหนังสือได้ต่อเมื่อพระราชบัญญัติงบประมาณรายจ่ายประจำปีงบประมาณ พ.ศ. ๒๕๖๖ มีผลใช้บังคับ และได้รับจัดสรรเงินงบประมาณรายจ่ายประจำปีงบประมาณ พ.ศ.๒๕๖๖ จากสำนักงบประมาณแล้ว

สำหรับกรณีที่ไม่ได้รับการจัดสรรงบประมาณรายจ่ายเพื่อการจัดหาในครั้งดังกล่าว ส่วนราชการสามารถยกเลิกการจัดหาได้

## ๑๑. รายละเอียดและข้อกำหนดอื่น ที่นำมาใช้ในการควบคุมงานก่อสร้าง ดังนี้

- ๑๑.๑ แบบแปลน
- ๑๑.๒ ผังแสดงบริเวณสถานที่ก่อสร้าง และรูปตัดโครงสร้าง
- ๑๑.๓ รายละเอียดข้อตกลงสำหรับรายการส่วนที่เป็นการก่อสร้างงานโครงสร้างคอนกรีต
- ๑๑.๔ ตารางการจัดทำแผนการใช้วัสดุที่ผลิตภายในประเทศ
- ๑๑.๕ ตารางการจัดทำแผนการใช้เหล็กที่ผลิตภายในประเทศ
- ๑๑.๖ รายการงานและเงื่อนไขที่ผู้รับจ้างต้องรับผิดชอบในความชำรุดบกพร่องของงานจ้างหรือความเสียหายภายในกำหนดเวลา

- ๑๑.๗ แนวทางการพิจารณาขยายอายุสัญญา หรือการงดหรือลดค่าปรับงานจ้างเหมาของ กรมทางหลวง ( สิงหาคม ๒๕๖๑ ) เอกสารแนบท้ายเอกสารประกวดราคาแบบตามข้อ ๑.๑๑ ให้ผู้เสนอราคา ดาวน์โหลดได้ที่ Web site : [www.doh.go.th](http://www.doh.go.th) ของกรมทางหลวง
- ๑๑.๘ รายละเอียดบัญชี เครื่องมือทดลองวัสดุก่อสร้างและเครื่องสำรวจ
- ๑๑.๙ เงื่อนไขการเสนอแผนการทำงาน
- ๑๑.๑๐ แบบหนังสือมอบอำนาจ
- ๑๑.๑๑ ข้อกำหนดแผ่นป้ายแสดงรายละเอียดเกี่ยวกับงานก่อสร้าง
- ๑๑.๑๒ แผนการใช้วัสดุที่ผลิตภายในประเทศและแผนการใช้เหล็กที่ผลิตภายในประเทศ

**๑๒. สถานที่ติดต่อหรือขอทราบข้อมูลเพิ่มเติม หรือส่งข้อเสนอแนะ วิจารณ์ หรือแสดงความคิดเห็น**

สามารถส่งข้อคิดเห็น หรือข้อเสนอแนะ วิจารณ์ เกี่ยวกับรายละเอียดคุณลักษณะเฉพาะของงานนี้ที่ แขวงทางหลวงน่านที่ ๑ ถนนยันตรกิจโกศล ตำบลตุ้ใต้ อำเภอเมือง จังหวัดน่าน ๕๕๐๐๐ หรือทางเว็บไซต์ <https://www.doh.go.th> และที่ Email Address [doh0241 @ doh.go.th](mailto:doh0241@doh.go.th) หรือสอบถามทางโทรศัพท์ ๐-๕๔๗๗-๔๕๐๒ ในวันและเวลาราชการ

สาธารณชนที่ต้องการเสนอแนะ วิจารณ์ หรือมีความเห็น ต้องเปิดเผยชื่อ ที่อยู่ และหมายเลข โทรศัพท์ ที่สามารถติดต่อได้ ของผู้ที่ข้อเสนอแนะ วิจารณ์ และมีความเห็นด้วย

**๑๓. หมายเหตุ**

- กำหนดยื่นราคา ๒๗๐ วัน นับแต่วันเสนอราคา

ลงชื่อ .....  ..... ประธานกรรมการ  
( นายกิตกาน อินย์ญะ ) รอ.ขท. ( ว ) น่านที่ ๑

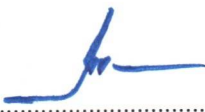
ลงชื่อ .....  ..... กรรมการ  
( นายภูวดล คำแฮ ) วิศวกรโยธาชำนาญการ

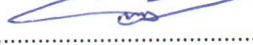
ลงชื่อ .....  ..... กรรมการ  
( นายรัชกร ทิศหน่อ ) นายช่างโยธาปฏิบัติงาน

๓๓.๓ กรรมการ , หม.ขท.  
- เห็นชอบตามเสนอ  
- ดำเนินการตามระเบียบต่อไป.

  
( นายทศพร เหลืองกัลยาณคุณ )  
ผอ.ขท. รักษาการแทน  
ผอ.ขท.น่านที่ ๑ ๒๐ ธ.ค. ๒๕๖๕

แผนที่โดยสังเขปโครงการ ขุดเจาะบ่อน้ำบาดาลเพื่อการอุปโภคและบริโภค ด้านตำรวจทางหลวง ความลึก 100 เมตร

พร้อมหอกังสงความจไม่น้อยกว่า 12 ลบ.ม. จำนวน 1 แห่ง

สถานที่ดำเนินการ บ้านชมพู หมู่ที่ 8 ตำบลอ่าวนาไล อำเภอยางตลาด จังหวัดน่าน

N

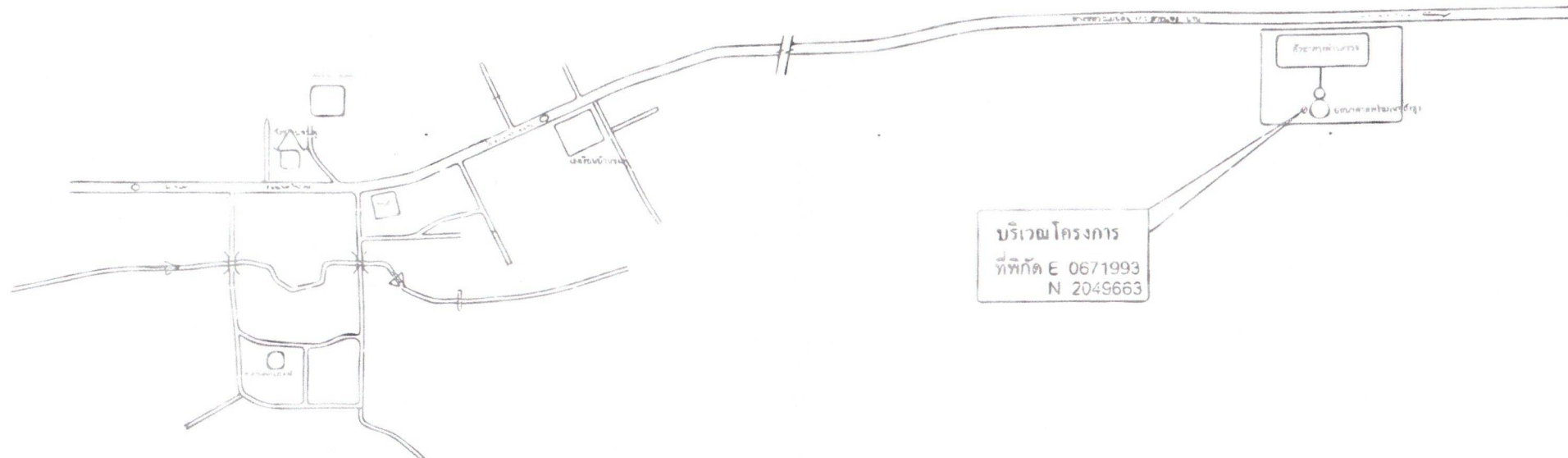

โครงการ ชุดเจาะบ่ออากาศเพื่อการอุปโภคและบริโภค ตามค่ารางวัลทางหลวง ความลึก / 100 เมตร

พร้อมท่อถึงสูงความจุไม่น้อยกว่า 12 ลบ.ม. จำนวน 1 แห่ง

สถานที่ดำเนินการ บ้านชมพู หมู่ที่ 8 ตำบลอ้ายเตอไชย อำเภอเวียงสา จังหวัดน่าน

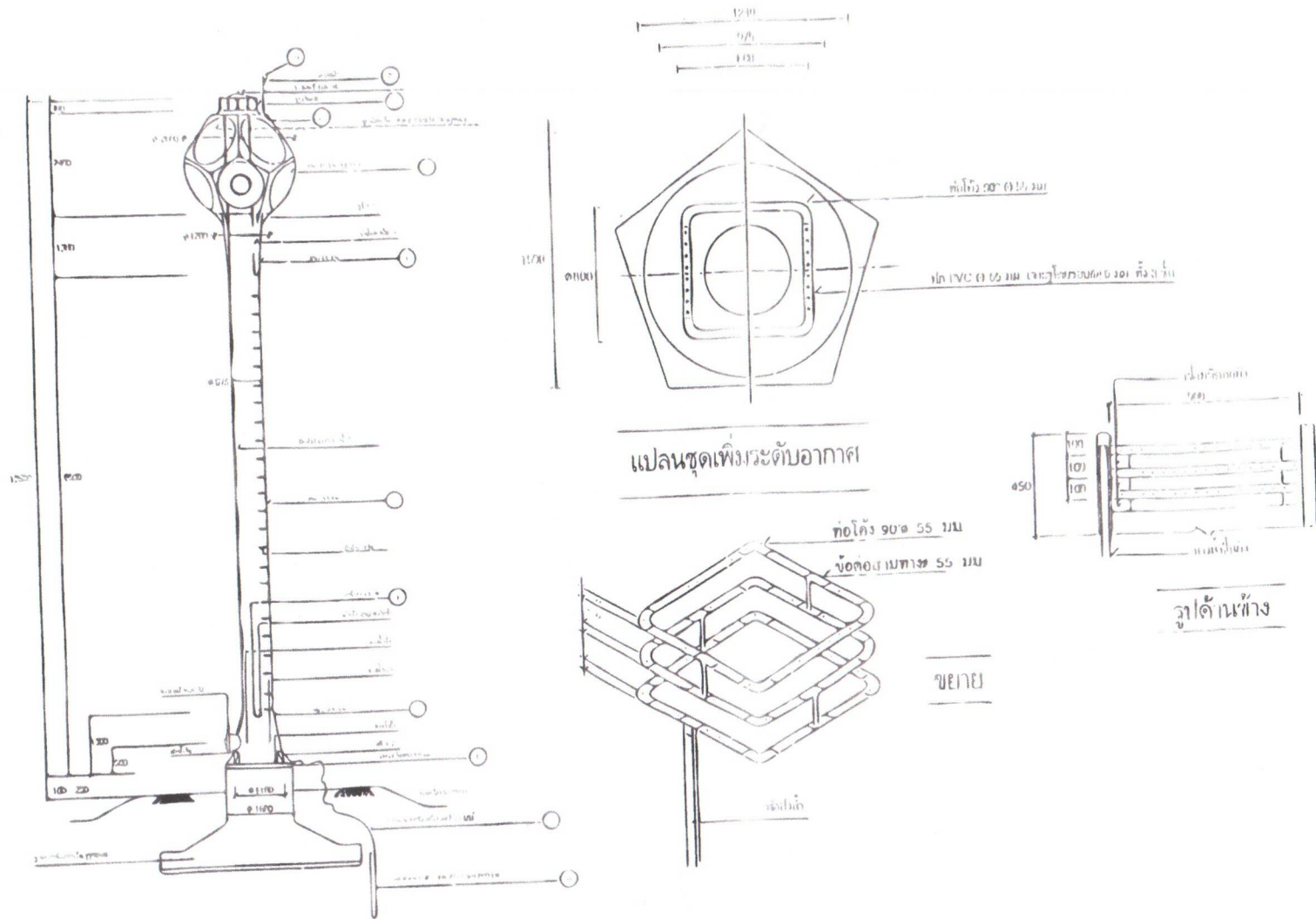

ท่อถึงเหล็กเก็บน้ำ ขนาด 12 ลบ.ม.



โครงการ ขุดเจาะบอบาดาลเพื่อการอุปโภคและบริโภค ด้านตำรวจทางหลวง ความลึก 100 เมตร

พร้อมติดตั้งสูบน้ำจุ่มไม่น้อยกว่า 12 ลบ.ม. จำนวน 1 เครื่อง

สถานที่ดำเนินการ บ้านชมพู หมู่ที่ 8 ตำบลอ่าวนาโดย อำเภอเวียงสา จังหวัดน่าน

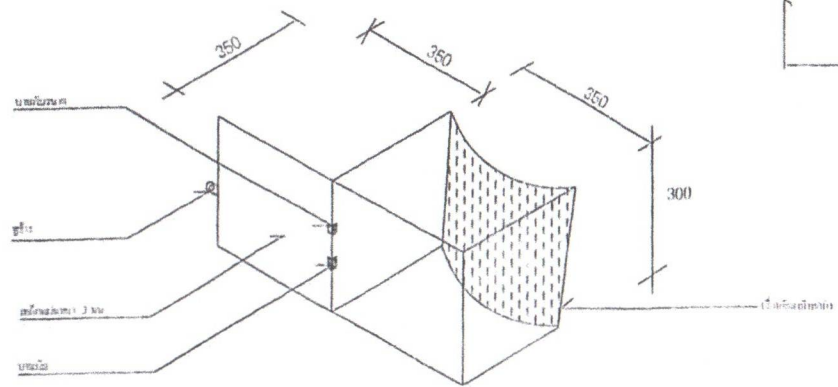
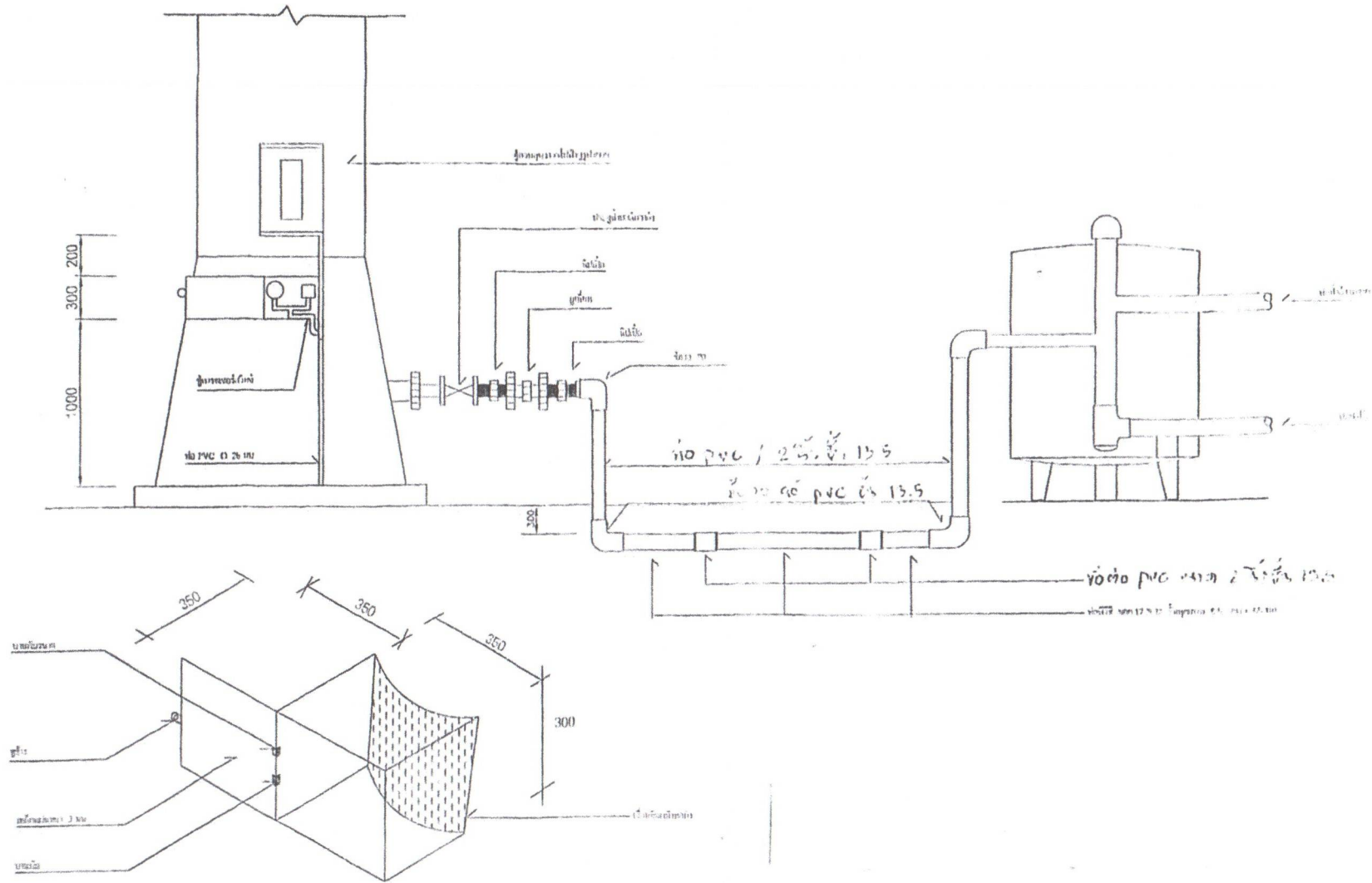

ตู้เพชรเซอร์วิซ







โครงการ ขุดเจาะบอบาดาลเพื่อการอุปโภคและบริโภค ตามสำรวจทางหลวง ความลึก 100 เมตร  
 พร้อมติดตั้งสูบน้ำอัตโนมัติไม่น้อยกว่า 12 ลิตร/วินาที จำนวน 1 แห่ง  
 สถานที่ดำเนินการ บ้านชมพู หมู่ที่ 8 ตำบลอ่าวนาโผ อำเภอยางชุมน้อย จังหวัดอำนาจเจริญ

วิธีใช้งานเครื่องสูบน้ำ

1. เปิดสวิทช์มอเตอร์ (ON/OFF)
2. เมื่อพบระดับน้ำบาดาลหรือระดับน้ำที่ต่ำกว่าระดับน้ำที่ติดตั้งเครื่องสูบน้ำ (MAN)
3. เครื่องสูบน้ำทำงานจนกระทั่งน้ำเต็มถัง (AUTO) หรือระดับน้ำที่ติดตั้งเครื่องสูบน้ำ (MAN)
4. เมื่อการทำงานปกติในทันที โดยที่ระดับน้ำที่ติดตั้งเครื่องสูบน้ำจะขึ้นไปที่ระดับน้ำที่ติดตั้ง

(AUTO) หรือระดับน้ำที่ติดตั้งเครื่องสูบน้ำ 5-10 นาที หรือเวลาที่ติดตั้งเครื่องสูบน้ำ หรือระดับน้ำที่ติดตั้ง

ลักษณะ เครื่องสูบน้ำ แบบอัตโนมัติ

วิธีแก้ไขข้อบกพร่อง

1. ตรวจสอบระดับน้ำในถังเก็บน้ำว่าต่ำกว่าระดับน้ำที่ติดตั้งเครื่องสูบน้ำหรือไม่
2. ตรวจสอบระดับน้ำในถังเก็บน้ำว่าต่ำกว่าระดับน้ำที่ติดตั้งเครื่องสูบน้ำหรือไม่
3. ตรวจสอบให้แน่ใจว่าระดับน้ำที่ติดตั้งเครื่องสูบน้ำไม่ต่ำกว่าระดับน้ำที่ติดตั้งเครื่องสูบน้ำ

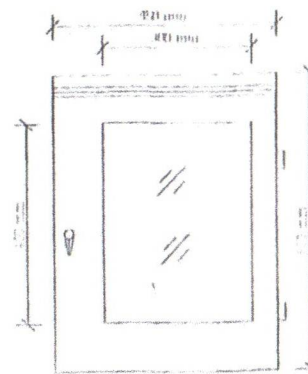

รูปด้านหน้า

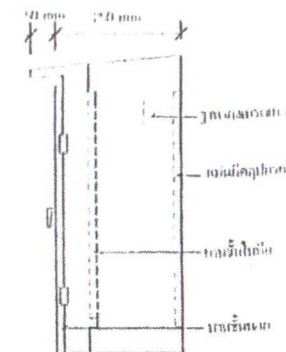

รูปด้านข้าง

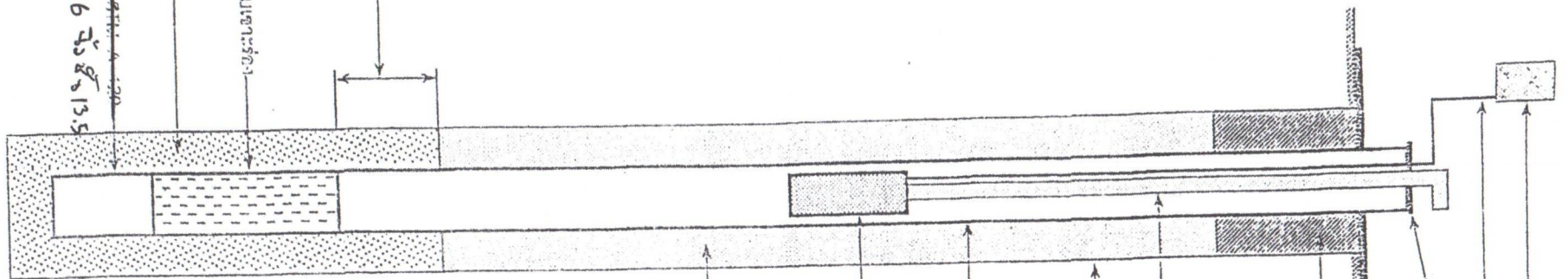

มีเส้น 5 มม.  
 วัสดุผนังแบบเจาะรูฉนวน  
 ท่อส่งน้ำ  
 PVC φ 6 นิ้ว 13.5

ผู้ควบคุมเอกสาร  
 สายไฟฟ้าแบบ NYR  
 ฝาปิดปลั๊ก  
 ฉนวนฉนวนที่ตรงท่อปัด  
 ระดับที่ติดตั้ง  
 พื้นที่ติดตั้งวางบอดี้กบไม่ใหญ่กว่า 6 เมตร  
 ท่อส่งน้ำ  
 ผนังบ่อ  
 PVC บ่อ ASTMA 1100  
 PVC φ 6 นิ้ว 13.5  
 เครื่องสูบน้ำไฟฟ้าแบบ รบ.น้ำ  
 พื้นที่ติดตั้งบ่อ



กรมโยธาธิการ  
 กองพัฒนาป่อบาดาล

แบบมาตรฐานป่อน้ำบาดาล  
 ขนาด φ 4 นิ้ว, 6 นิ้ว

เขียน	NS	ตรวจสอบ	จ.ม.ท.ช.ร.
ออกแบบ	NS	หัวหน้ากลุ่มงานวิชาการ	NS
ผู้ดำเนินการก่อสร้าง	NS		
หมายเลขแบบ	NS 7-2513	วันที่	NS 11/2513

ตารางแสดงวงเงินงบประมาณที่ได้รับจัดสรรและราคากลางในงานจ้างก่อสร้าง

๑. ชื่อโครงการ...จ้างเหมาทำการขุดเจาะบ่อบาดาลเพื่อการอุปโภคและบริโภค หน่วยบริการประชาชน  
ตำรวจทางหลวงน่าน ความลึก ๑๐๐ เมตร พร้อมท่อถึงสูงไม่น้อยกว่า ๑๒ ลบ.ม. ทางหลวงหมายเลข  
๑๐๑ ตอน สวนป่า - สะพานพญาวัต ที่ กม.๓๒๘+๒๘๐ ด้านขวาทาง จำนวน ๑ แห่ง
๒. หน่วยงานเจ้าของโครงการ แขวงทางหลวงน่านที่ ๑
๓. วงเงินงบประมาณที่ได้รับจัดสรร ๕๖๐,๐๐๐.๐๐ บาท
๔. ลักษณะงาน (โดยสังเขป) จ้างเหมาทำการขุดเจาะบ่อบาดาลเพื่อการอุปโภคและบริโภค หน่วยบริการ  
ประชาชนตำรวจทางหลวงน่าน ความลึก ๑๐๐ เมตร พร้อมท่อถึงสูงไม่น้อยกว่า ๑๒ ลบ.ม. ทางหลวง  
หมายเลข ๑๐๑ ตอน สวนป่า - สะพานพญาวัต ที่ กม.๓๒๘+๒๘๐ ด้านขวาทาง จำนวน ๑ แห่ง
๕. ราคากลางคำนวณ ณ วันที่ ๒๘ พฤศจิกายน ๒๕๖๕ เป็นเงิน ๖๓๕,๐๕๑.๗๐ บาท
๖. บัญชีประมาณการราคากลาง
- ๖.๑ .....
- ๖.๒ .....
- ๖.๓ .....
- ๖.๔ .....
- ๖.๕ .....
๗. รายชื่อคณะกรรมการกำหนดราคากลาง
- ๗.๑ นายกิตกาน อินย์ญะ รอ.ขท.(ว) ประธานกรรมการ .....
- ๗.๒ นายภูวดล คำแฮ ขพ.ขท. น่านที่ ๑ กรรมการ .....
- ๗.๓ นายชวณ อินสองใจ นายช่างโยธาปฏิบัติงาน กรรมการ .....

แบบสรุปราคากลางค่าก่อสร้าง

ปร.6

งานชุดเจาะบ่อบาดาลเพื่อการอุปโภคและบริโภค ด้านตำรวจทางหลวงความลึก 100 เมตร

พร้อมท่อถึงสูงความจุไม่น้อยกว่า 12 ลบ.ม. จำนวน 1 แห่ง

สถานที่ก่อสร้าง บ้านชมพู หมู่ที่ 8 ตำบลอ่าวนาโหล อำเภอเวียงสา จังหวัดน่าน แบบเลขที่ /2664

แบบมาตรฐานสำนักพัฒนาน้ำบาดาล กรมทรัพยากรน้ำบาดาล

ปร.4 และ ปร.5 ที่แนบมีจำนวน 4 แผ่น

ลำดับที่	รายการ	ค่าก่อสร้าง (บาท)	หมายเหตุ
1	ประเภทงานเจาะบ่อบาดาล	227,757.87	
2	งานท่อถึงเหล็กสำเร็จรูปขนาด 12 ลบ.ม.	171,200.00	
3	งานประเภทอาคาร	100,203.83	
4	เครื่องสูบน้ำไฟฟ้าชนิดจุ่มใต้น้ำ 1.5 แรงม้า ไฟ 3 เฟส รวมอุปกรณ์ประกอบครบชุด (2ชุด)	50,290.00	
5	งานฝังกรงสนิมเหล็ก 1 ถึงพร้อมสารกรอง	85,600.00	
สรุปค่าก่อสร้าง		635,051.70	
ราคากลาง		635,051.70	

(หกแสนสามหมื่นห้าพันห้าสิบบาทเจ็ดสิบสตางค์)

- ระยะเวลาก่อสร้าง 90 วัน

เรียน ผอ.ขท.น่านที่ 1

คณะกรรมการคัดค้านวณราคากลาง ได้พิจารณาราคาประมาณการตามข้างบนนี้

เพื่อโปรดพิจารณาอนุมัติใช้เป็นราคากลางต่อไป

ลงนาม



ประธานกรรมการราคากลาง

(นายกิตกาน อินัญญะ)

ร.อ.ขท.(ว)

ลงนาม



กรรมการฯ

(นายภูวดล คำแฮ)

วิศวกรโยธาชำนาญการ

ลงนาม



กรรมการฯ

(นายชวณ อินสองใจ)

นายช่างโยธาปฏิบัติงาน

คณะกรรมการฯ

- อนุมัติตามเสนอ  
- ดำเนินการตามระเบียบต่อไป

ลงนาม



(นายทศพร เหลืองกัลยาณคุณ)

ผอ.ขท.รักษาราชการแทน ผอ.ขท.น่านที่ 1

๒๘ พ.ย. ๒๕๖๕

แบบสรุปค่าก่อสร้าง

ปร.5

งานชุดเจาะบ่อบาดาลเพื่อการอุปโภคและบริโภค ด้านตำรวจทางหลวงความลึก 100 เมตร

พร้อมท่อถึงสูงความจุไม่น้อยกว่า 12 ลบ.ม. จำนวน 1 แห่ง

สถานที่ก่อสร้าง บ้านชมพู หมู่ที่ 8 ตำบลอ่าวนาโหล อำเภอเวียงสา จังหวัดน่าน แบบเลขที่ /2664

แบบมาตรฐานสำนักพัฒนาน้ำบาดาล กรมทรัพยากรน้ำบาดาล

ปร.4 ที่แนบมีจำนวน 3 แผ่น

ลำดับ	รายการ	ราคาต้นทุน	Factor F	ค่าก่อสร้าง (บาท)	หมายเหตุ
1	ประเภทงานเจาะบ่อบาดาล	227,757.87	-	227,757.87	- เงินล่วงหน้า = 15%
2	งานท่อถึงเหล็กสำเร็จรูปขนาด 12 ลบ.ม.	160,000.00	1.07	171,200.00	- ดอกเบี้ยเงินกู้ = 6%
3	งานประเภทอาคาร	73,722.66	1.3592	100,203.83	- เงินหักประกันผลงาน = 0%
4	เครื่องสูบน้ำไฟฟ้าชนิดจุ่มใต้น้ำ 1.5 แรงม้า ไฟ 3 เฟส รวมอุปกรณ์ประกอบครบชุด (2ชุด)	47,000.00	1.07	50,290.00	- ค่าภาษีมูลค่า(Vat) = 7%
5	งานฉั่งกรองสนิมเหล็ก 1 ถังพร้อมสารกรอง	80,000.00	1.07	85,600.00	
สรุปค่าก่อสร้าง				635,051.70	

(หกแสนสามหมื่นห้าพันห้าสิบบาทเจ็ดสิบบสตางค์) .....

ระยะเวลาก่อสร้าง 90 วัน

แบบแสดงรายการ ปริมาณ และราคา

ปร.4

งานขุดเจาะบ่อบาดาลเพื่อการอุปโภคและบริโภค ด้านตำรวจทางหลวงความลึก 100 เมตร พร้อมหอดังสูงความจุไม่น้อยกว่า 12 ลบ.ม. จำนวน 1 แห่ง

สถานที่ก่อสร้าง บ้านชมพู หมู่ที่ 8 ตำบลอ่าวนาโหล อำเภอเวียงสา จังหวัดน่าน แบบเลขที่ /2664

แบบมาตรฐานสำนักพัฒนาน้ำบาดาล กรมทรัพยากรน้ำบาดาล

ราคาน้ำมันดีเซล อ.เมืองน่าน 35.00 - 35.99 บาท/ลิตร

ณ วันที่ 28 พฤศจิกายน 2565

ลำดับที่	รายการ	จำนวน	หน่วย	ราคาวัสดุ(บาท)		ค่าแรง(บาท)		รวมเงิน (บาท)	หมายเหตุ
				ต่อหน่วย	จำนวนเงิน	ต่อหน่วย	จำนวนเงิน		
	<b>งานขุดเจาะบ่อบาดาล</b>								
1	ขุดเจาะบ่อบาดาล กรุท่อ PVC ชั้น 13.5 Dia. 6 นิ้ว ความลึกเฉลี่ย 100 ม. หรืออัตราการสูบน้ำไม่น้อยกว่า 2.50 ลบ.ม./ ชม.	1.00	บ่อ			227,757.87	227,757.87	227,757.87	
								<b>227,757.87</b>	
	<b>งานหอดังเหล็กเก็บน้ำ</b>								
3	งานฐานรากหอดังสูง								
	- งานขุดดิน - ถมดิน	6.30	ลบ.ม.	-	-	99.00	623.70	623.70	
	- ค่าทดสอบการรับน้ำหนักของดิน	1.00	จุด	-	-	18,000.00	18,000.00	18,000.00	
	- ทราหยาบอัดแน่น	1.15	ลบ.ม.	425.24	489.03	99.00	113.85	602.88	
	- คอนกรีตหยาบ 1:3:5 (ใช้หินโรงไม้เท่านั้น)	0.29	ลบ.ม.	1,766.36	508.71	398.00	114.62	623.34	
	- คอนกรีต ค2 (ใช้หินโรงไม้เท่านั้น)	2.74	ลบ.ม.	1,841.12	5,044.67	463.00	1,268.62	6,313.29	
	- ไม้แบบ	8.57	ลบ.พ.	934.58	8,009.35	-	-	8,009.35	
	- เหล็กเส้นกลม RB 6 มม.	0.02	ตัน	26,288.79	473.20	73.80	1.33	474.53	
	- เหล็กเส้นกลม RB 9 มม.	0.08	ตัน	25,553.62	2,018.74	323.90	25.59	2,044.32	
	- ตะปู	7.15	กก.	46.73	334.12	-	-	334.12	
	- ลวดผูกเหล็ก	2.77	กก.	39.38	109.08	-	-	109.08	



แบบแสดงรายการ ปริมาณ และราคา

ปร.4

งานขุดเจาะบ่อบาดาลเพื่อการอุปโภคและบริโภค ด้านตำรวทางหลวงความลึก 100 เมตร พร้อมท่อถึงสูงความจุไม่น้อยกว่า 12 ลบ.ม. จำนวน 1 แห่ง

สถานที่ก่อสร้าง บ้านชมพู หมู่ที่ 8 ตำบลอายนาลัย อำเภอเวียงสา จังหวัดน่าน แบบเลขที่ /2664

แบบมาตรฐานสำนักพัฒนาน้ำบาดาล กรมทรัพยากรน้ำบาดาล

ราคาน้ำมันดีเซล อ.เมื่อน่าน 35.00 - 35.99 บาท/ลิตร

ณ วันที่ 28 พฤศจิกายน 2565

ลำดับที่	รายการ	จำนวน	หน่วย	ราคาวัสดุ(บาท)		ค่าแรง(บาท)		รวมเงิน (บาท)	หมายเหตุ
				ต่อหน่วย	จำนวนเงิน	ต่อหน่วย	จำนวนเงิน		
4	- นี้อตสกรูยึดท่อถึงสูงพร้อมแหวน Dia. 25 มม. ยาว 0.85 ม.	8.00	ชุด	250.00	2,000.00	-	-	2,000.00	
	ท่อถึงเหล็กสำเร็จรูป แบบลูกบอล ขนาดความจุไม่ น้อยกว่า 12 ลบ.ม. ความสูง 12.00 ม. รวมค่าขนส่ง  <b>งานถังกรองสนิมเหล็ก</b>			ค่าวัสดุ + ค่าแรงงาน					
5	งานฐานรากถังกรอง(ชนิดไม่ตอกเสาเข็ม)								
	- ทราฮายาบอัดแน่น	0.33	ลบ.ม.	425.24	140.33	80.00	26.40	166.73	
	- คอนกรีต ค2 (ใช้หินโรงไม่เท่านั้น)	0.34	ลบ.ม.	1,841.12	625.98	463.00	157.42	783.40	
	- ไม้แบบ	0.45	ลบ.พ.	934.58	420.56	-	-	420.56	
	- ตะปู	0.37	กก.	46.73	17.29	-	-	17.29	
	- เหล็กเส้นกลม RB 9 มม.	0.018	ตัน	25,553.62	459.97	323.90	5.83	465.80	
	- ลวดผูกเหล็ก	0.49	กก.	39.38	19.30	-	-	19.30	
6	งานถังกรองสนิมเหล็ก  ถังกรองสนิมเหล็กสำเร็จรูปทรงกระบอก ขนาด Dia. 1.15 ม. สูง 1.20 ม. พร้อมวัสดุอุปกรณ์ สำหรับกรองน้ำที่อยู่ในถังกรอง รวมค่าแรงและ ติดตั้ง			ค่าวัสดุ + ค่าแรงงาน					

แบบแสดงรายการ ปริมาณ และราคา

ปร.4

งานขุดเจาะบ่อบาดาลเพื่อการอุปโภคและบริโภค ด้านสำรวจทางหลวงความลึก 100 เมตร พร้อมหอดังสูงความจุไม่น้อยกว่า 12 ลบ.ม. จำนวน 1 แห่ง

สถานที่ก่อสร้าง บ้านชมพู หมู่ที่ 8 ตำบลอ่าวนาโหล อำเภอเวียงสา จังหวัดน่าน แบบเลขที่ /2664

แบบมาตรฐานสำนักพัฒนาน้ำบาดาล กรมทรัพยากรน้ำบาดาล

ราคาน้ำมันดีเซล อ.เมืองน่าน 35.00 - 35.99 บาท/ลิตร

ณ วันที่ 28 พฤศจิกายน 2565

ลำดับที่	รายการ	จำนวน	หน่วย	ราคาวัสดุ(บาท)		ค่าแรง(บาท)		รวมเงิน (บาท)	หมายเหตุ
				ต่อหน่วย	จำนวนเงิน	ต่อหน่วย	จำนวนเงิน		
	<b>งานเครื่องสูบน้ำไฟฟ้าชนิดมอเตอร์จุ่มใต้น้ำ</b>								
7	- ตู้ควบคุม	1.00	ชุด	7,500.00	7,500.00	1,000.00	1,000.00	8,500.00	
8	- flow swith ขนาด 2 นิ้ว	1.00	ตัว	590.00	590.00	100.00	100.00	690.00	
9	- check valve ขนาด 2 นิ้ว	1.00	ตัว	853.00	853.00	100.00	100.00	953.00	
10	สายไฟฟ้า ขนาด 3 x 1.5 ตร.ม.(บ่อบาดาล)	20.00	ม.	39.73	794.60	10.00	200.00	994.60	
11	สายไฟฟ้า THW 16 mm.(พร้อมเดินสายเข้าถังสูง)	60.00	ม.	61.58	3,694.80	15.00	900.00	4,594.80	
12	สายครอบสาย ขนาด 0.9 ตร.ม.	2.00	ม้วน	1,586.00	3,172.00	5.00	10.00	3,182.00	
13	ท่อ PVC ชั้น 13.5 ขนาด 2 นิ้ว ปลายเรียบ	10.00	ท่อน	328.98	3,289.80	20.00	200.00	3,489.80	
14	ข้อต่อ PVC ขนาด 2 นิ้ว	10.00	อัน	26.17	261.70	-	-	261.70	
15	ข้องอ PVC ขนาด 2 นิ้ว	6.00	อัน	34.58	207.48	-	-	207.48	
16	บอลวาล์ว 2 นิ้ว	4.00	ตัว	165.00	660.00	180.00	720.00	1,380.00	
17	ท่อ PVC ชั้น 13.5 ขนาด 1 1/2 นิ้ว ปลายเรียบ	30	ท่อน	221.96	6,658.80	15.00	450.00	7,108.80	
18	ข้อต่อ PVC ขนาด 1 1/2 นิ้ว	30	อัน	17.76	532.80	-	-	532.80	
19	กาวประสานท่อ ขนาด 500 กรัม	2	กระป๋อง	410.00	820.00	-	-	820.00	
	<b>รวม</b>							<b>73,722.66</b>	



ประกาศกรมทางหลวง โดย แขวงทางหลวงชนบทที่ ๑

เรื่อง ประกวดราคาจ้างก่อสร้างจ้างเหมาทำการขุดเจาะบ่อบาดาลเพื่อการอุปโภคบริโภค หน่วยบริการประชาชน ตำรวจทางหลวงชนบท ความลึก ๑๐๐ เมตร พร้อมท่อถึงสูงไม่น้อยกว่า ๑๒ ลบ.ม. ทางหลวงหมายเลข ๑๐๑ ตอน สวนป่า - สะพานพญาวัต ที่ กม.๓๒๘+๒๕๐ ด้านขวาทาง จำนวน ๑ แห่ง ด้วยวิธีประกวดราคาอิเล็กทรอนิกส์ (e-bidding)

กรมทางหลวง โดย แขวงทางหลวงชนบทที่ ๑ มีความประสงค์จะ ประกวดราคาจ้างก่อสร้างจ้างเหมาทำการขุดเจาะบ่อบาดาลเพื่อการอุปโภคบริโภค หน่วยบริการประชาชน ตำรวจทางหลวงชนบท ความลึก ๑๐๐ เมตร พร้อมท่อถึงสูงไม่น้อยกว่า ๑๒ ลบ.ม. ทางหลวงหมายเลข ๑๐๑ ตอน สวนป่า - สะพานพญาวัต ที่ กม.๓๒๘+๒๕๐ ด้านขวาทาง จำนวน ๑ แห่ง ด้วยวิธีประกวดราคาอิเล็กทรอนิกส์ (e-bidding) ราคาของงานก่อสร้างในการประกวดราคาค้างนี้ เป็นเงินทั้งสิ้น ๖๓๕,๐๕๑.๗๐ บาท (หกแสนสามหมื่นห้าพันห้าสิบบาทเจ็ดสิบสตางค์)

ผู้ยื่นข้อเสนอจะต้องมีคุณสมบัติ ดังต่อไปนี้

๑. มีความสามารถตามกฎหมาย
๒. ไม่เป็นบุคคลล้มละลาย
๓. ไม่อยู่ระหว่างเลิกกิจการ
๔. ไม่เป็นบุคคลซึ่งอยู่ระหว่างถูกระงับการยื่นข้อเสนอหรือทำสัญญากับหน่วยงานของรัฐไว้ชั่วคราว

เนื่องจากเป็นผู้ที่ไม่ผ่านเกณฑ์การประเมินผลการปฏิบัติงานของผู้ประกอบการตามระเบียบที่รัฐมนตรีว่าการกระทรวงการคลังกำหนดตามที่ประกาศเผยแพร่ในระบบเครือข่ายสารสนเทศของกรมบัญชีกลาง

๕. ไม่เป็นบุคคลซึ่งถูกระงับชื่อไว้ในบัญชีรายชื่อผู้ทำงานและได้แจ้งเวียนชื่อให้เป็นผู้ทำงานของหน่วยงานของรัฐในระบบเครือข่ายสารสนเทศของกรมบัญชีกลาง ซึ่งรวมถึงนิติบุคคลที่ผู้ทำงานเป็นหุ้นส่วนผู้จัดการ กรรมการผู้จัดการ ผู้บริหาร ผู้มีอำนาจในการดำเนินงานในกิจการของนิติบุคคลนั้นด้วย

๖. มีคุณสมบัติและไม่มีลักษณะต้องห้ามตามที่คณะกรรมการนโยบายการจัดซื้อจัดจ้างและการบริหารพัสดุภาครัฐกำหนดในราชกิจจานุเบกษา

๗. เป็นบุคคลธรรมดาหรือนิติบุคคลผู้มีอาชีพรับจ้างงานที่ประกวดราคาอิเล็กทรอนิกส์ดังกล่าว

๘. ไม่เป็นผู้มีผลประโยชน์ร่วมกับผู้ยื่นข้อเสนอราคารายอื่นที่เข้ายื่นข้อเสนอให้แก่กรมทางหลวง โดย แขวงทางหลวงชนบทที่ ๑ ณ วันประกาศประกวดราคาอิเล็กทรอนิกส์ หรือไม่เป็นผู้กระทำการอันเป็นการขัดขวางการแข่งขันราคาอย่างเป็นธรรม ในการประกวดราคาอิเล็กทรอนิกส์ครั้งนี้

๙. ไม่เป็นผู้ได้รับเอกสิทธิ์หรือความคุ้มกัน ซึ่งอาจปฏิเสธไม่ยอมขึ้นศาลไทย เว้นแต่รัฐบาลของผู้ยื่นข้อเสนอได้มีคำสั่งให้สละเอกสิทธิ์และความคุ้มกันเช่นนั้น

๑๐. เป็นผู้ประกอบการที่ขึ้นทะเบียนงานก่อสร้างสาขา.....ไว้กับกรมบัญชีกลาง(กรณีคณะกรรมการราคากลางได้ประกาศกำหนดให้งานก่อสร้างสาขานั้นต้องขึ้นทะเบียนผู้ประกอบการไว้กับกรมบัญชีกลาง)

๑๑. ผู้ยื่นข้อเสนอมีผลงานก่อสร้างประเภทเดียวกับงานที่ประกวดราคาจ้างในวงเงินไม่น้อยกว่า ..... บาท (.....) และเป็นผลงานที่เป็นคู่สัญญาโดยตรงกับหน่วยงานของรัฐ หรือหน่วยงานเอกชนที่ กรม เชื้อถั่ว

ผู้ยื่นข้อเสนอที่เสนอราคาในรูปแบบของ “กิจการร่วมค้า” ต้องมีคุณสมบัติ ดังนี้

(๑) กรณีที่กิจการร่วมค้าได้จดทะเบียนเป็นนิติบุคคลใหม่ กิจการร่วมค้าจะต้องมีคุณสมบัติครบถ้วนตามเงื่อนไขที่กำหนดไว้ในเอกสารประกวดราคา และการเสนอราคาให้เสนอราคาในนาม “กิจการร่วมค้า” ส่วนคุณสมบัติด้านผลงานก่อสร้าง กิจการร่วมค้าดังกล่าวสามารถนำผลงานก่อสร้างของผู้เข้าร่วมค้ามาใช้แสดงเป็นผลงานก่อสร้างของกิจการร่วมค้าที่เข้าประกวดราคาได้

(๒) กรณีที่กิจการร่วมค้าไม่ได้จดทะเบียนเป็นนิติบุคคลใหม่ นิติบุคคลแต่ละนิติบุคคลที่เข้าร่วมค้าทุกรายจะต้องมีคุณสมบัติครบถ้วนตามเงื่อนไขที่กำหนดไว้ในเอกสารประกวดราคา เว้นแต่ในกรณีที่กิจการร่วมค้าได้มีข้อตกลงระหว่างผู้เข้าร่วมค้าเป็นลายลักษณ์อักษรกำหนดให้ผู้เข้าร่วมค้ารายใดรายหนึ่งเป็นผู้รับผิดชอบหลักในการเข้าเสนอราคากับหน่วยงานของรัฐ และแสดงหลักฐานดังกล่าวมาพร้อมการยื่นข้อเสนอประกวดราคาทางระบบจัดซื้อจัด

จ้างภาครัฐด้วยอิเล็กทรอนิกส์ กิจการร่วมค้ำนั้นสามารถใช้ผลงานก่อสร้างของผู้เข้าร่วมค้าหลักรายเดียวเป็นผลงาน  
ก่อสร้างของกิจการร่วมค้ำที่ยื่นเสนอราคาได้

ทั้งนี้ “กิจการร่วมค้ำที่จดทะเบียนเป็นนิติบุคคลใหม่” หมายความว่า กิจการร่วมค้ำที่จดทะเบียนเป็น  
นิติบุคคลต่อกรมพัฒนาธุรกิจการค้า กระทรวงพาณิชย์

๑๒. ผู้ยื่นข้อเสนอต้องลงทะเบียนในระบบจัดซื้อจัดจ้างภาครัฐด้วยอิเล็กทรอนิกส์ (Electronic  
Government Procurement : e - GP) ของกรมบัญชีกลาง

๑๓. หากผู้ยื่นข้อเสนอซึ่งเป็นผู้ประกอบการ SMEs เสนอราคาสูงกว่าราคาต่ำสุดของผู้ยื่นข้อเสนอ  
รายอื่นที่ไม่เกินร้อยละ ๑๐ ให้หน่วยงานของรัฐจัดซื้อจัดจ้างจากผู้ประกอบการ SMEs ดังกล่าว โดยจัดเรียงลำดับผู้ยื่น  
ข้อเสนอซึ่งเป็นผู้ประกอบการ SMEs ซึ่งเสนอราคาสูงกว่าราคาต่ำสุดของผู้ยื่นข้อเสนอรายอื่นไม่เกินร้อยละ ๑๐ ที่จะ  
เรียกมาทำสัญญาไม่เกิน ๓ ราย

ผู้ยื่นข้อเสนอที่เป็นกิจการร่วมค้ำที่จะได้สิทธิตามวรรคหนึ่ง ผู้เข้าร่วมค้ำทุกรายจะต้องเป็นผู้ประกอบ  
การ SMEs

๑๔. หากผู้ยื่นข้อเสนอซึ่งมีผู้ประกอบการ SMEs แต่เป็นบุคคลธรรมดาที่ถือสัญชาติไทยหรือ  
นิติบุคคลที่จัดตั้งขึ้นตามกฎหมายไทยเสนอราคาสูงกว่าราคาต่ำสุดของผู้ยื่นข้อเสนอซึ่งมีผู้ถือ  
สัญชาติไทยหรือนิติบุคคลที่จัดตั้งขึ้นตามกฎหมายของต่างประเทศไม่เกินร้อยละ ๓ ให้หน่วยงานของรัฐจัดซื้อหรือจัด  
จ้างจากผู้ยื่นข้อเสนอซึ่งมีผู้ประกอบการ SMEs แต่เป็นบุคคลธรรมดาที่ถือสัญชาติไทยหรือนิติบุคคลที่จัดตั้งขึ้นตามกฎหมายไทยดังกล่าว

ผู้ยื่นข้อเสนอที่เป็นกิจการร่วมค้ำที่จะได้สิทธิตามวรรคหนึ่ง ผู้เข้าร่วมค้ำทุกรายจะต้องเป็นผู้ประกอบการ  
ที่เป็นบุคคลธรรมดาที่ถือสัญชาติไทยหรือนิติบุคคลที่จัดตั้งขึ้นตามกฎหมายไทย

ผู้ยื่นข้อเสนอต้องยื่นข้อเสนอและเสนอราคาทางระบบจัดซื้อจัดจ้างภาครัฐด้วยอิเล็กทรอนิกส์ ในวันที่  
..... ระหว่างเวลา ..... น. ถึง ..... น.

ผู้สนใจสามารถขอซื้อเอกสารประกวดราคาด้วยอิเล็กทรอนิกส์ ในราคาชุดละ ๒๐๐.๐๐ บาท ผ่านทาง  
ระบบจัดซื้อจัดจ้างภาครัฐด้วยอิเล็กทรอนิกส์และชำระเงินผ่านทางธนาคาร ตั้งแต่วันที่ ..... ถึงวันที่  
..... โดยดาวน์โหลดเอกสารผ่านทางระบบจัดซื้อจัดจ้างภาครัฐด้วยอิเล็กทรอนิกส์ ได้ภายหลังจากชำระเงิน  
เป็นที่เรียบร้อยแล้วจนถึงก่อนวันเสนอราคา

ผู้สนใจสามารถดูรายละเอียดได้ที่เว็บไซต์ <https://www.DOH.GO.TH> หรือ  
[www.gprocurement.go.th](http://www.gprocurement.go.th) หรือสอบถามทางโทรศัพท์หมายเลข ๐-๕๔๗๗๔-๕๐๒ ในวันและเวลาราชการ

ผู้สนใจต้องการทราบรายละเอียดเพิ่มเติมเกี่ยวกับรายละเอียดและขอบเขตของงาน โปรดสอบถามมายัง  
กรมทางหลวง โดย แขวงทางหลวงน่านที่ ๑ ผ่านทางอีเมล [doh0241@doh.go.th](mailto:doh0241@doh.go.th) หรือช่องทางตามที่กรมบัญชีกลาง  
กำหนดภายในวันที่ ..... โดยกรมทางหลวง โดย แขวงทางหลวงน่านที่ ๑จะชี้แจงรายละเอียดดังกล่าวผ่าน  
ทางเว็บไซต์ <https://www.DOH.GO.TH> และ [www.gprocurement.go.th](http://www.gprocurement.go.th) ในวันที่ .....

งานตามประกาศประกวดราคาจ้างด้วยวิธีประกวดราคาอิเล็กทรอนิกส์ (e-bidding) นี้

- ได้รับจัดสรรเงินงบประมาณรายจ่ายประจำปี - แล้ว
- ยังไม่ได้รับจัดสรรเงินงบประมาณรายจ่ายประจำปี พ.ศ. ๒๕๖๖

อนึ่ง การจัดซื้อหรือจัดจ้างครั้งนี้จะมีการลงนามในสัญญาหรือข้อตกลงเป็นหนังสือได้ต่อเมื่อพระราช  
บัญญัติงบประมาณรายจ่ายประจำปีงบประมาณ พ.ศ. ๒๕๖๖ มีผลใช้บังคับ และได้รับจัดสรรเงินงบประมาณรายจ่าย  
ประจำปีงบประมาณ พ.ศ.๒๕๖๖ จากสำนักงบประมาณแล้ว

สำหรับกรณีที่ไม่ได้รับการจัดสรรงบประมาณรายจ่ายเพื่อการจัดทำในครั้งดังกล่าว ส่วนราชการสามารถ  
ยกเลิกการจัดทำได้

ประกาศ ณ วันที่ ธันวาคม พ.ศ. ๒๕๖๕

๘

(นายทศพร เหลืองกัลยาณคุณ)

ผู้อำนวยการแขวงทางหลวง รักษาราชการแทน

ผู้อำนวยการแขวงทางหลวงชนบทที่ ๑  
ปฏิบัติราชการแทน อธิบดีกรมทางหลวง

หมายเหตุ ผู้ประกอบการสามารถจัดเตรียมเอกสารประกอบการเสนอราคา (เอกสารส่วนที่ ๑ และเอกสารส่วนที่ ๒)  
ในระบบ e-GP ได้ตั้งแต่วันที่ซื้อเอกสารจนถึงวันเสนอราคา

\*เอกสารแนบท้ายเอกสารประกวดราคา แบบรูปรายการละเอียด ให้ผู้ยื่นข้อเสนอ สามารถดาวน์โหลดได้ที่  
เว็บไซต์ [www.doh.go.th](http://www.doh.go.th) ดังนี้

- (๑) รายการละเอียดและข้อกำหนดการก่อสร้างทางหลวง เล่มที่ ๑ และเล่มที่ ๒
- (๒) รายละเอียดและข้อกำหนดการจัดทำเครื่องหมายจราจรบนผิวทางฉบับกรกฎาคม ๒๕๕๑
- (๓) ข้อกำหนดและมาตรฐานทั่วไป งานติดตั้งไฟฟ้าแสงสว่างบนทางหลวง
- (๔) ข้อกำหนดและมาตรฐานทั่วไป งานติดตั้งไฟสัญญาณจราจรและไฟกระพริบบนทางหลวง
- (๕) คู่มือเครื่องหมายควบคุมการจราจรในการก่อสร้างบูรณะและบำรุงรักษา ฉบับปี พ.ศ. ๒๕๖๑
- (๖) คู่มือควบคุมงานก่อสร้างสะพานและท่อเหลี่ยม คสล.
- (๗) คู่มือการใช้อุปกรณ์ควบคุมการจราจรบริเวณพื้นที่ก่อสร้างฉบับเดือนกันยายน ๒๕๕๔
- (๘) รายละเอียดและหลักเกณฑ์งานบริหารการจราจรในระหว่างการก่อสร้าง
- (๙) ข้อกำหนดพิเศษ
- (๑๐) STANDARD DRAWING

บัญชีรายการละเอียดแนบท้ายประกาศประกวดราคา เลขที่ คค ๐๖๐๑๕ (พ.๑)/ /๒๕๖๖  
ลงวันที่

.....

จ้างเหมาทำการขุดเจาะบ่อบาดาลเพื่อการอุปโภคและบริโภค หน่วยบริการประชาชนตำรวจทางหลวงนำน ความลึก ๑๐๐ เมตร พร้อมหอดึงสูงไม่น้อยกว่า ๑๒ ลบ.ม. ทางหลวงหมายเลข ๑๐๑ ตอน สวนป่า - สะพานพญาวัต ที่ กม.๓๒๘+๒๘๐ ด้านขวาทาง จำนวน ๑ แห่ง ตามรายละเอียดของงานดังนี้

๑. งานขุดเจาะบ่อบาดาลเพื่อการอุปโภคและบริโภคหน่วยบริการ ปริมาณงาน ๑ แห่ง  
ประชาชนตำรวจทางหลวงนำน ความลึก ๑๐๐ เมตร พร้อม  
หอดึงสูงไม่น้อยกว่า ๑๒ ลบ.ม.
- ประเภทงานเจาะบ่อบาดาล
  - งานหอดึงเหล็กสำเร็จรูป ขนาด ๑๒ ลบ.ม.
  - งานประเภทอาคาร
  - เครื่องสูบน้ำไฟฟ้าชนิดจุ่มใต้น้ำ ๑.๕ แรงม้า ไฟ ๓ เฟส รวมอุปกรณ์ประกอบครบชุด ( ๒ ชุด )
  - งานถังกรองสนิมเหล็ก ๑ ถัง พร้อมสารกรอง

๘

( นายทศพร เหลืองกัลยาณคุณ )

ผู้อำนวยการแขวงทางหลวง รักษาราชการแทน

ผู้อำนวยการแขวงทางหลวงนำนที่ ๑



เอกสารประกวดราคาจ้างก่อสร้างด้วยการประกวดราคาอิเล็กทรอนิกส์ (e-bidding)

เลขที่ .....

การจ้างก่อสร้างจ้างเหมาทำการขุดเจาะบ่อบาดาลเพื่อการอุปโภคบริโภค หน่วยบริการประชาชนตำรวจ  
ทางหลวงน่าน ความลึก ๑๐๐ เมตร พร้อมท่อน้ำสูงไม่น้อยกว่า ๑๒ ลบ.ม. ทางหลวงหมายเลข ๑๐๑ ตอน สวน  
ป่า - สะพานพญาวัต ที่ กม.๓๒๘+๒๘๐ ด้านขวาทาง จำนวน ๑ แห่ง  
ตามประกาศ กรมทางหลวง โดย แขวงทางหลวงน่านที่ ๑  
ลงวันที่ ธันวาคม ๒๕๖๕

กรมทางหลวง โดย แขวงทางหลวงน่านที่ ๑ ซึ่งต่อไปเรียกว่า "กรม" มีความประสงค์จะ ประกวด  
ราคาจ้างก่อสร้าง จ้างเหมาทำการขุดเจาะบ่อบาดาลเพื่อการอุปโภคบริโภค หน่วยบริการประชาชนตำรวจทางหลวง  
น่าน ความลึก ๑๐๐ เมตร พร้อมท่อน้ำสูงไม่น้อยกว่า ๑๒ ลบ.ม. ทางหลวงหมายเลข ๑๐๑ ตอน สวนป่า - สะพาน  
พญาวัต ที่ กม.๓๒๘+๒๘๐ ด้านขวาทาง จำนวน ๑ แห่ง ณ ทางหลวงหมายเลข ๑๐๑ ตอน สวนป่า - สะพานพญาวัต  
ที่ กม.๓๒๘+๒๘๐ ด้านขวาทาง ด้วยวิธีประกวดราคาอิเล็กทรอนิกส์ (e-bidding) โดยมีข้อแนะนำและข้อกำหนดดัง  
ต่อไปนี้

๑. เอกสารแนบท้ายเอกสารประกวดราคาอิเล็กทรอนิกส์

๑.๑ แบบรูปและรายการละเอียด

(๑) แบบแปลน

(๒) ผังแสดงบริเวณสถานที่ก่อสร้าง และรูปตัดโครงสร้าง

(๓) รายละเอียดข้อตกลงสำหรับรายการส่วนที่เป็นการก่อสร้างงานโครงสร้างคอนกรีต

หมายเหตุ เอกสารแนบท้ายเอกสารประกวดราคา รูปแบบตามข้อ (๑) – (๓) ให้ผู้เสนอราคา  
ดาวน์โหลดได้ที่ Web site : [www.doh.go.th](http://www.doh.go.th) ของกรมทางหลวงดาวน์โหลดได้ที่ Web site :  
[www.doh.go.th](http://www.doh.go.th) ของกรมทางหลวง

๑.๒ แบบใบเสนอราคาที่กำหนดไว้ในระบบจัดซื้อจัดจ้างภาครัฐด้วยอิเล็กทรอนิกส์

๑.๓ สัญญาจ้างก่อสร้าง

๑.๔ แบบหนังสือค้ำประกัน

(๑) หลักประกันสัญญา

(๒) หลักประกันการรับเงินค่าจ้างล่วงหน้า

๑.๕ สูตรการปรับราคา

๑.๖ บทนิยาม

(๑) ผู้ที่มีผลประโยชน์ร่วมกัน

(๒) การขัดขวางการแข่งขันอย่างเป็นธรรม

๑.๗ แบบบัญชีเอกสารที่กำหนดไว้ในระบบจัดซื้อจัดจ้างภาครัฐด้วยอิเล็กทรอนิกส์

(๑) บัญชีเอกสารส่วนที่ ๑

(๒) บัญชีเอกสารส่วนที่ ๒

๑.๘ รายละเอียดการคำนวณราคากลางงานก่อสร้างตาม BOQ (Bill of Quantities)

(รายละเอียดการคำนวณราคากลางงานก่อสร้างเป็นการเปิดเผยเพื่อให้ผู้ประสงค์จะยื่นข้อเสนอได้รู้ข้อมูลได้เท่าเทียม  
กันและเพื่อให้ประชาชนตรวจสอบได้)

๑.๙ แผนการใช้วัสดุที่ผลิตภายในประเทศและแผนการใช้เหล็กที่ผลิตภายในประเทศ

๑.๑๐ รายการงานและเงื่อนไขที่ผู้รับจ้างต้องรับผิดชอบในความชำรุดบกพร่องของงานจ้างหรือ  
ความเสียหายภายในกำหนดเวลา

๑.๑๑ แนวทางการพิจารณาขยายอายุสัญญา หรือการงดหรือลดค่าปรับงานจ้างเหมาของ กรม  
ทางหลวง ( สิงหาคม ๒๕๖๑ ) เอกสารแนบท้ายเอกสารประกวดราคาแบบตามข้อ ๑.๑๑ ให้ผู้เสนอราคา  
ดาวน์โหลดได้ที่ Web site : [www.doh.go.th](http://www.doh.go.th) ของกรมทางหลวง

๑.๑๒ รายละเอียดบัญชี เครื่องมือทดลองวัสดุก่อสร้างและเครื่องสำรวจ

- ๑.๑๓ เงื่อนไขการเสนอแผนการทำงาน
- ๑.๑๔ แบบหนังสือมอบอำนาจ
- ๑.๑๕ ข้อกำหนดแผ่นป้ายแสดงรายละเอียดเกี่ยวกับงานก่อสร้าง
- ๑.๑๖ ตารางการจัดทำแผนการใช้พื้นที่ผลิตภายในประเทศ
- ๑.๑๗ ตารางการจัดทำแผนการใช้เหล็กที่ผลิตภายในประเทศ
- ๑.๑๘ รายละเอียดข้อกำหนดคุณลักษณะวัสดุที่จะจัดหา

..... ๓๑.....

**๒. คุณสมบัติของผู้ยื่นข้อเสนอ**

- ๒.๑ มีความสามารถตามกฎหมาย
- ๒.๒ ไม่เป็นบุคคลล้มละลาย
- ๒.๓ ไม่อยู่ระหว่างเลิกกิจการ
- ๒.๔ ไม่เป็นบุคคลซึ่งอยู่ระหว่างถูกระงับการยื่นข้อเสนอหรือทำสัญญากับหน่วยงานของรัฐไว้ชั่วคราว เนื่องจากเป็นผู้ที่ไม่ผ่านเกณฑ์การประเมินผลการปฏิบัติงานของผู้ประกอบการตามระเบียบที่รัฐมนตรีว่าการกระทรวงการคลังกำหนดตามที่ประกาศเผยแพร่ในระบบเครือข่ายสารสนเทศของกรมบัญชีกลาง
- ๒.๕ ไม่เป็นบุคคลซึ่งถูกระบุชื่อไว้ในบัญชีรายชื่อผู้ทำงานและได้แจ้งเวียนชื่อให้เป็นผู้ทำงานของหน่วยงานของรัฐในระบบเครือข่ายสารสนเทศของกรมบัญชีกลาง ซึ่งรวมถึงนิติบุคคลที่ผู้ทำงานเป็นหุ้นส่วนผู้จัดการ กรรมการผู้จัดการ ผู้บริหาร ผู้มีอำนาจในการดำเนินงานในกิจการของนิติบุคคลนั้นด้วย
- ๒.๖ มีคุณสมบัติและไม่มีลักษณะต้องห้ามตามที่คณะกรรมการนโยบายการจัดซื้อจัดจ้างและการบริหารพัสดุภาครัฐกำหนดในราชกิจจานุเบกษา
- ๒.๗ เป็นบุคคลธรรมดาหรือนิติบุคคลผู้มีอาชีพรับจ้างงานที่ประกวดราคาอิเล็กทรอนิกส์ดังกล่าว
- ๒.๘ ไม่เป็นผู้มีผลประโยชน์ร่วมกันกับผู้ยื่นข้อเสนอรายอื่นที่เข้ายื่นข้อเสนอให้แก่ กรม วน ประกาศประกวดราคาอิเล็กทรอนิกส์ หรือไม่เป็นผู้กระทำการอันเป็นการขัดขวางการแข่งขันอย่างเป็นธรรม ในการประกวดราคาอิเล็กทรอนิกส์ครั้งนี้
- ๒.๙ ไม่เป็นผู้ได้รับเอกสิทธิ์หรือความคุ้มกัน ซึ่งอาจปฏิเสธไม่ยอมขึ้นศาลไทย เว้นแต่รัฐบาลของผู้ยื่นข้อเสนอได้มีคำสั่งให้สละเอกสิทธิ์และความคุ้มกันเช่นนั้น
- ๒.๑๐ เป็นผู้ประกอบการที่ขึ้นทะเบียนงานก่อสร้างสาขา.....-.....ไว้กับกรมบัญชีกลาง(กรณีคณะกรรมการกลางได้ประกาศกำหนดให้งานก่อสร้างสาขานั้นต้องขึ้นทะเบียนผู้ประกอบการไว้กับกรมบัญชีกลาง)
- ๒.๑๑ ผู้ยื่นข้อเสนอมีผลงานก่อสร้างประเภทเดียวกันกับงานที่ประกวดราคาจ้างในวงเงินไม่น้อยกว่า.....-.....บาท (.....-.....) และเป็นผลงานที่เป็นคู่สัญญาโดยตรงกับหน่วยงานของรัฐหรือหน่วยงานเอกชนที่ กรม เชื่อถือ

ผู้ยื่นข้อเสนอที่เสนอราคาในรูปแบบของ “กิจการร่วมค้า” ต้องมีคุณสมบัติ ดังนี้

(๑) กรณีที่กิจการร่วมค้าได้จดทะเบียนเป็นนิติบุคคลใหม่ กิจการร่วมค้าจะต้องมีคุณสมบัติครบถ้วนตามเงื่อนไขที่กำหนดไว้ในเอกสารประกวดราคา และการเสนอราคาให้เสนอราคาในนาม “กิจการร่วมค้า” ส่วนคุณสมบัติด้านผลงานก่อสร้าง กิจการร่วมค้าดังกล่าวสามารถนำผลงานก่อสร้างของผู้เข้าร่วมค้ามาใช้แสดงเป็นผลงานก่อสร้างของกิจการร่วมค้าที่เข้าประกวดราคาได้

(๒) กรณีที่กิจการร่วมค้าไม่ได้จดทะเบียนเป็นนิติบุคคลใหม่ นิติบุคคลแต่ละนิติบุคคลที่เข้าร่วมค้าทุกรายจะต้องมีคุณสมบัติครบถ้วนตามเงื่อนไขที่กำหนดไว้ในเอกสารประกวดราคา เว้นแต่ในกรณีที่กิจการร่วมค้าได้มีข้อตกลงระหว่างผู้เข้าร่วมค้าเป็นลายลักษณ์อักษรกำหนดให้ผู้เข้าร่วมค้ารายใดรายหนึ่งเป็นผู้รับผิดชอบหลักในการเข้าเสนอราคากับหน่วยงานของรัฐ และแสดงหลักฐานดังกล่าวมาพร้อมการยื่นข้อเสนอประกวดราคาทางระบบจัดซื้อจัดจ้างภาครัฐด้วยอิเล็กทรอนิกส์ กิจการร่วมค่านั้นสามารถใช้ผลงานก่อสร้างของผู้เข้าร่วมค้าหลักรายเดียวเป็นผลงานก่อสร้างของกิจการร่วมค้าที่ยื่นเสนอราคาได้

ทั้งนี้ “กิจการร่วมค้าที่จดทะเบียนเป็นนิติบุคคลใหม่” หมายความว่า กิจการร่วมค้าที่จดทะเบียนเป็นนิติบุคคลต่อกรมพัฒนาธุรกิจการค้า กระทรวงพาณิชย์



๒.๑๒. ผู้ยื่นข้อเสนอต้องลงทะเบียนในระบบจัดซื้อจัดจ้างภาครัฐด้วยอิเล็กทรอนิกส์ (Electronic Government Procurement : e - GP) ของกรมบัญชีกลาง

### ๓. หลักฐานการยื่นข้อเสนอ

ผู้ยื่นข้อเสนอจะต้องเสนอเอกสารหลักฐานยื่นมาพร้อมกับการเสนอราคาทางระบบจัดซื้อจัดจ้างภาครัฐด้วยอิเล็กทรอนิกส์ โดยแยกเป็น ๒ ส่วน คือ

#### ๓.๑ ส่วนที่ ๑ อย่างน้อยต้องมีเอกสารดังต่อไปนี้

- (๑) ในกรณีผู้ยื่นข้อเสนอเป็นนิติบุคคล
  - (ก) ห้างหุ้นส่วนสามัญหรือห้างหุ้นส่วนจำกัด ให้ยื่นสำเนาหนังสือรับรองการจดทะเบียนนิติบุคคล บัญชีรายชื่อหุ้นส่วนผู้จัดการ ผู้มีอำนาจควบคุม (ถ้ามี) พร้อมทั้งรับรองสำเนาถูกต้อง
  - (ข) บริษัทจำกัดหรือบริษัทมหาชนจำกัด ให้ยื่นสำเนาหนังสือรับรองการจดทะเบียนนิติบุคคล หนังสือบริคณห์สนธิ บัญชีรายชื่อกรรมการผู้จัดการ ผู้มีอำนาจควบคุม (ถ้ามี) และบัญชีผู้ถือหุ้นรายใหญ่ (ถ้ามี) พร้อมทั้งรับรองสำเนาถูกต้อง
  - (๒) ในกรณีผู้ยื่นข้อเสนอเป็นบุคคลธรรมดาหรือคณะบุคคลที่มีใช้นิติบุคคล ให้ยื่นสำเนาบัตรประจำตัวประชาชนของผู้ยื่นข้อเสนอที่แสดงถึงการเข้าเป็นหุ้นส่วน (ถ้ามี) สำเนาบัตรประจำตัวประชาชนของผู้เป็นหุ้นส่วน หรือสำเนาหนังสือเดินทางของผู้เป็นหุ้นส่วนที่ได้ถือสัญชาติไทย พร้อมทั้งรับรองสำเนาถูกต้อง
  - (๓) ในกรณีผู้ยื่นข้อเสนอเป็นผู้ยื่นข้อเสนอร่วมกันในฐานะเป็นผู้ร่วมค้า ให้ยื่นสำเนาสัญญาของการเข้าร่วมค้า และเอกสารตามที่ระบุไว้ใน (๑) หรือ (๒) ของผู้ร่วมค้า แล้วแต่กรณี
  - (๔) เอกสารเพิ่มเติมอื่นๆ
    - (๔.๑) สำเนาหนังสือรับรองการจดทะเบียนหุ้นส่วนในบริษัท และสำเนาใบทะเบียนภาษีมูลค่าเพิ่ม พร้อมทั้งรับรองสำเนาถูกต้อง
  - (๕) บัญชีเอกสารส่วนที่ ๑ ทั้งหมดที่ได้ยื่นพร้อมกับการเสนอราคาทางระบบจัดซื้อจัดจ้างภาครัฐด้วยอิเล็กทรอนิกส์ ตามแบบในข้อ ๑.๗ (๑) โดยไม่ต้องแนบในรูปแบบ PDF File (Portable Document Format)

ทั้งนี้ เมื่อผู้ยื่นข้อเสนอดำเนินการแนบไฟล์เอกสารตามบัญชีเอกสารส่วนที่ ๑ ครบถ้วน ถูกต้องแล้ว ระบบจัดซื้อจัดจ้างภาครัฐด้วยอิเล็กทรอนิกส์จะสร้างบัญชีเอกสารส่วนที่ ๑ ตามแบบในข้อ ๑.๗ (๑) ให้โดยผู้ยื่นข้อเสนอไม่ต้องแนบบัญชีเอกสารส่วนที่ ๑ ดังกล่าวในรูปแบบ PDF File (Portable Document Format)

#### ๓.๒ ส่วนที่ ๒ อย่างน้อยต้องมีเอกสารดังต่อไปนี้

- (๑) ในกรณีที่ผู้ยื่นข้อเสนอมอบอำนาจให้บุคคลอื่นกระทำการแทนให้แนบหนังสือมอบอำนาจซึ่งติดอากรแสตมป์ตามกฎหมาย โดยมีหลักฐานแสดงตัวตนของผู้มอบอำนาจและผู้รับมอบอำนาจ ทั้งนี้หากผู้รับมอบอำนาจเป็นบุคคลธรรมดาต้องเป็นผู้ที่บรรลุนิติภาวะตามกฎหมายแล้วเท่านั้น
- (๒) เป็นผู้ประกอบการที่ขึ้นทะเบียนงานก่อสร้างสาขา.....-.....ไว้กับกรมบัญชีกลาง(กรณีคณะกรรมการราคากลางได้ประกาศกำหนดให้งานก่อสร้างสาขานั้นต้องขึ้นทะเบียนผู้ประกอบการไว้กับกรมบัญชีกลาง)
- (๓) สำเนาใบขึ้นทะเบียนผู้ประกอบการวิสาหกิจขนาดกลางและขนาดย่อม (SMEs) (ถ้ามี)
- (๔) บัญชีเอกสารส่วนที่ ๒ ทั้งหมดที่ได้ยื่นพร้อมกับการเสนอราคาทางระบบจัดซื้อจัดจ้างภาครัฐด้วยอิเล็กทรอนิกส์ตามแบบในข้อ ๑.๗ (๒) โดยไม่ต้องแนบในรูปแบบ PDF File (Portable Document Format)

ทั้งนี้ เมื่อผู้ยื่นข้อเสนอดำเนินการแนบไฟล์เอกสารตามบัญชีเอกสารส่วนที่ ๒ ครบถ้วน ถูกต้องแล้ว ระบบจัดซื้อจัดจ้างภาครัฐด้วยอิเล็กทรอนิกส์จะสร้างบัญชีเอกสารส่วนที่ ๒ ตามแบบในข้อ ๑.๗ (๒) ให้โดยผู้ยื่นข้อเสนอไม่ต้องแนบบัญชีเอกสารส่วนที่ ๒ ดังกล่าวในรูปแบบ PDF File (Portable Document Format)

### ๔. การเสนอราคา

๔.๑ ผู้ยื่นข้อเสนอต้องยื่นข้อเสนอ และเสนอราคาทางระบบจัดซื้อจัดจ้างภาครัฐด้วยอิเล็กทรอนิกส์ตามที่กำหนดไว้ในเอกสารประกวดราคาอิเล็กทรอนิกส์นี้ โดยไม่มีเงื่อนไขใดๆ ทั้งสิ้น และจะต้องกรอกข้อความให้ถูกต้องครบถ้วน พร้อมทั้งหลักฐานแสดงตัวตนและทำการยืนยันตัวตนของผู้ยื่นข้อเสนอโดยไม่ต้องแนบบใบเสนอราคาในรูปแบบ PDF File (Portable Document Format)

๔.๒ ให้ผู้ยื่นข้อเสนอกรอกรายละเอียดการเสนอราคาในใบเสนอราคาตามแบบเอกสาร  
ประกวดราคาข้างก่อสร้างด้วยวิธีประกวดราคาอิเล็กทรอนิกส์ (e-bidding) ข้อ ๑.๒ ให้ครบถ้วนโดยไม่ต้องยื่นใบแจ้ง  
ปริมาณงานและราคา และใบบัญชีรายการก่อสร้างในรูปแบบ PDF File (Portable Document Format)

ในการเสนอราคาให้เสนอราคาเป็นเงินบาทและเสนอราคาได้เพียงครั้งเดียวและราคา  
เดียว โดยเสนอราคารวม หรือราคาต่อหน่วย หรือราคาต่อรายการ ตามเงื่อนไขที่ระบุไว้ท้ายใบเสนอราคาให้ถูกต้อง  
ทั้งนี้ ราคารวมที่เสนอจะต้องตรงกันทั้งตัวเลขและตัวหนังสือ ถ้าตัวเลขและตัวหนังสือไม่ตรงกัน ให้ถือตัวหนังสือเป็น  
สำคัญ โดยคิดราคารวมทั้งสิ้นซึ่งรวมค่าภาษีมูลค่าเพิ่ม ภาษีอากรอื่น และค่าใช้จ่ายที่ปวงไว้แล้ว

ราคาที่เสนอจะต้องเสนอกำหนดยื่นราคาไม่น้อยกว่า ๒๗๐ วัน ตั้งแต่วันเสนอราคาโดย  
ภายในกำหนดยื่นราคา ผู้ยื่นข้อเสนอต้องรับผิดชอบราคาที่ตนได้เสนอไว้และจะถอนการเสนอราคามีได้

๔.๓ ผู้ยื่นข้อเสนอจะต้องเสนอกำหนดเวลาดำเนินการก่อสร้างแล้วเสร็จไม่เกิน ๙๐ วัน นับ  
ถัดจากวันลงนามในสัญญาจ้างหรือจากวันที่ได้รับหนังสือแจ้งจาก กรม ให้เริ่มทำงาน

๔.๔ ก่อนเสนอราคา ผู้ยื่นข้อเสนอควรตรวจสอบร่างสัญญา แบบรูป และรายการละเอียด ฯลฯ  
ให้ถี่ถ้วนและเข้าใจเอกสารประกวดราคาข้างอิเล็กทรอนิกส์ทั้งหมดเสียก่อนที่จะตกลงยื่นข้อเสนอตามเงื่อนไข  
เอกสารประกวดราคาข้างอิเล็กทรอนิกส์

๔.๕ ผู้ยื่นข้อเสนอจะต้องยื่นข้อเสนอและเสนอราคาทางระบบจัดซื้อจัดจ้างภาครัฐด้วย  
อิเล็กทรอนิกส์ในวันที่ ..... ระหว่างเวลา ..... น. ถึง ..... น. และเวลาในการเสนอ  
ราคาให้ถือตามเวลาของระบบจัดซื้อจัดจ้างภาครัฐด้วยอิเล็กทรอนิกส์เป็นเกณฑ์

เมื่อพ้นกำหนดเวลายื่นข้อเสนอและเสนอราคาแล้ว จะไม่รับเอกสารการยื่นข้อเสนอและ  
เสนอราคาใดๆ โดยเด็ดขาด

๔.๖ ผู้ยื่นข้อเสนอต้องจัดทำเอกสารสำหรับการใช้ในการเสนอราคาในรูปแบบไฟล์เอกสาร  
ประเภท PDF File (Portable Document Format) โดยผู้ยื่นข้อเสนอต้องเป็นผู้รับผิดชอบตรวจสอบความครบถ้วน  
ถูกต้อง และชัดเจนของเอกสาร PDF File ก่อนที่จะยืนยันการเสนอราคา แล้วจึงส่งข้อมูล (Upload) เพื่อเป็นการ  
เสนอราคาให้แก่กรม ผ่านทางระบบจัดซื้อจัดจ้างภาครัฐด้วยอิเล็กทรอนิกส์

๔.๗ คณะกรรมการพิจารณาผลการประกวดราคาอิเล็กทรอนิกส์จะดำเนินการตรวจสอบ  
คุณสมบัติของผู้ยื่นข้อเสนอแต่ละรายว่า เป็นผู้ยื่นข้อเสนอที่มีผลประโยชน์ร่วมกันกับผู้ยื่นเสนอรายอื่นตามข้อ ๑.๖  
(๑) หรือไม่ หากปรากฏว่าผู้ยื่นเสนอรายใดเป็นผู้ยื่นข้อเสนอที่มีผลประโยชน์ร่วมกันกับผู้ยื่นเสนอรายอื่น คณะ  
กรรมการฯ จะตัดรายชื่อผู้ยื่นเสนอราคาที่มีผลประโยชน์ร่วมกันนั้นออกจากการเป็นผู้ยื่นข้อเสนอ

หากปรากฏต่อคณะกรรมการพิจารณาผลการประกวดราคาอิเล็กทรอนิกส์ว่า ก่อนหรือในขณะที่  
มีการพิจารณาข้อเสนอ มีผู้ยื่นเสนอรายใดกระทำการอันเป็นการขัดขวางการแข่งขันอย่างเป็นธรรมตามข้อ ๑.๖ (๒)  
และคณะกรรมการฯ เชื่อว่ามีการกระทำอันเป็นการขัดขวางการแข่งขันอย่างเป็นธรรม คณะกรรมการฯ จะตัดรายชื่อ  
ผู้ยื่นเสนอรายนั้นออกจากการเป็นผู้ยื่นข้อเสนอ และกรม จะพิจารณาลงโทษผู้ยื่นเสนอดังกล่าวเป็นผู้ที่งาน เว้น  
แต่ กรม จะพิจารณาเห็นว่าผู้ยื่นเสนอรายนั้น มิใช่เป็นผู้ริเริ่มให้มีการกระทำดังกล่าวและได้ให้ความร่วมมือเป็น  
ประโยชน์ต่อการพิจารณาของกรม

๔.๘ ผู้ยื่นข้อเสนอจะต้องปฏิบัติ ดังนี้  
(๑) ปฏิบัติตามเงื่อนไขที่ระบุไว้ในเอกสารประกวดราคาอิเล็กทรอนิกส์  
(๒) ราคาที่เสนอจะต้องเป็นราคาที่รวมภาษีมูลค่าเพิ่ม และภาษีอื่นๆ (ถ้ามี) รวมค่าใช้จ่าย  
จ่ายที่ปวงไว้ด้วยแล้ว

(๓) ผู้ยื่นข้อเสนอจะต้องลงทะเบียนเพื่อเข้าสู่กระบวนการเสนอราคา ตามวัน เวลา ที่  
กำหนด

(๔) ผู้ยื่นข้อเสนอจะถอนการเสนอราคาที่ไม่ได้  
(๕) ผู้ยื่นข้อเสนอต้องศึกษาและทำความเข้าใจในระบบและวิธีการเสนอราคาด้วยวิธี  
ประกวดราคาอิเล็กทรอนิกส์ ของกรมบัญชีกลางที่แสดงไว้ในเว็บไซต์ [www.gprocurement.go.th](http://www.gprocurement.go.th)

๔.๙ ผู้ยื่นข้อเสนอที่เป็นผู้ชนะการเสนอราคาต้องจัดทำแผนการใช้พัสดุที่ผลิตภายในประเทศ  
และแผนการใช้เหล็กที่ผลิตภายในประเทศ โดยยื่นให้หน่วยงานของรัฐภายใน ๖๐ วัน นับถัดจากวันลงนามในสัญญา

## ๕. หลักเกณฑ์และสิทธิในการพิจารณา

๕.๑ การพิจารณาผลการยื่นข้อเสนอประกวดราคาอิเล็กทรอนิกส์ครั้งนี้ กรมจะพิจารณา  
ตัดสินโดยใช้หลักเกณฑ์ ราคา

๕.๒ การพิจารณาผู้ชนะการยื่นข้อเสนอ

กรณีใช้หลักเกณฑ์ราคาในการพิจารณาผู้ชนะการยื่นข้อเสนอ กรม จะพิจารณาจากราคารวม

๕.๓ หากผู้ยื่นข้อเสนอรายใดมีคุณสมบัติไม่ถูกต้องตามข้อ ๒ หรือยื่นหลักฐานการยื่นข้อเสนอไม่ถูกต้อง หรือไม่ครบถ้วนตามข้อ ๓ หรือยื่นข้อเสนอไม่ถูกต้องตามข้อ ๔ แล้ว คณะกรรมการพิจารณาผล การประกวดราคาอิเล็กทรอนิกส์จะไม่รับพิจารณาข้อเสนอของผู้ยื่นข้อเสนอรายนั้น เว้นแต่ผู้ยื่นข้อเสนอรายใดเสนอเอกสารทางเทคนิคหรือรายละเอียดคุณลักษณะเฉพาะของพัสดุที่จะจ้างไม่ครบถ้วน หรือเสนอรายละเอียดแตกต่างไปจากเงื่อนไขที่กรมกำหนดไว้ในประกาศและเอกสารประกวดราคาอิเล็กทรอนิกส์ ในส่วนที่มีสาระสำคัญและความแตกต่างนั้น ไม่มีผลทำให้เกิดการได้เปรียบเสียเปรียบต่อผู้ยื่นข้อเสนอรายอื่น หรือเป็นการผิดพลาดเล็กน้อย คณะกรรมการฯ อาจพิจารณาผ่อนปรนการตัดสิทธิผู้ยื่นข้อเสนอรายนั้น

๕.๔ กรมสงวนสิทธิไม่พิจารณาข้อเสนอของผู้ยื่นข้อเสนอโดยไม่มีการผ่อนผัน ในกรณีดังต่อไปนี้

(๑) ไม่ปรากฏชื่อผู้ยื่นข้อเสนอรายนั้นในบัญชีรายชื่อผู้รับเอกสารประกวดราคาอิเล็กทรอนิกส์ทางระบบจัดซื้อจัดจ้างด้วยอิเล็กทรอนิกส์ หรือบัญชีรายชื่อผู้ซื้อเอกสารประกวดราคาอิเล็กทรอนิกส์ทางระบบจัดซื้อจัดจ้างด้วยอิเล็กทรอนิกส์ ของกรม

(๒) ไม่กรอกชื่อผู้ยื่นข้อเสนอในการเสนอราคาทางระบบจัดซื้อจัดจ้างด้วยอิเล็กทรอนิกส์

(๓) เสนอรายละเอียดแตกต่างไปจากเงื่อนไขที่กำหนดในเอกสารประกวดราคาอิเล็กทรอนิกส์ที่เป็นสาระสำคัญ หรือมีผลทำให้เกิดความได้เปรียบเสียเปรียบแก่ผู้ยื่นข้อเสนอรายอื่น

๕.๕ ในการตัดสินใจประกวดราคาอิเล็กทรอนิกส์หรือในการทำสัญญา คณะกรรมการพิจารณาผลการประกวดราคาอิเล็กทรอนิกส์หรือกรม มีสิทธิให้ผู้ยื่นข้อเสนอชี้แจงข้อเท็จจริงเพิ่มเติมได้ กรมมีสิทธิที่จะไม่รับข้อเสนอ ไม่รับราคา หรือไม่ทำสัญญา หากข้อเท็จจริงดังกล่าวไม่เหมาะสมหรือไม่ถูกต้อง

๕.๖ กรมทรงไว้ซึ่งสิทธิที่จะไม่รับราคาต่ำสุด หรือราคาหนึ่งราคาใด หรือราคาที่เสนอทั้งหมดก็ได้ และอาจพิจารณาเลือกจ้างในจำนวน หรือขนาด หรือเฉพาะรายการหนึ่งรายการใด หรืออาจยกเลิก การประกวดราคาอิเล็กทรอนิกส์โดยไม่พิจารณาจัดจ้างเลยก็ได้ สุดแต่จะพิจารณา ทั้งนี้ เพื่อประโยชน์ของทางราชการเป็นสำคัญ และให้ถือว่าการตัดสินใจของกรมเป็นเด็ดขาดผู้ยื่นข้อเสนอจะเรียกร้องค่าใช้จ่าย หรือค่าเสียหายใดๆ มิได้ รวมทั้งกรมจะพิจารณายกเลิกการประกวดราคาอิเล็กทรอนิกส์และลงโทษผู้ยื่นข้อเสนอเป็นผู้ทิ้งงาน ไม่ว่าจะเป็นผู้ยื่นข้อเสนอที่ได้รับการคัดเลือกหรือไม่ก็ตาม หากมีเหตุที่เชื่อได้ว่าผู้ยื่นข้อเสนอกระทำการโดยไม่สุจริต เช่น การเสนอเอกสารอันเป็นเท็จ หรือใช้ข้อมูลคลาดเคลื่อน หรือนิติบุคคลอื่นมาเสนอราคาแทน เป็นต้น

ในกรณีที่ผู้ยื่นข้อเสนอรายที่เสนอราคาต่ำสุด เสนอราคาต่ำจนคาดหมายได้ว่าไม่อาจดำเนินงานตามเอกสารประกวดราคาอิเล็กทรอนิกส์ได้ คณะกรรมการพิจารณาผลการประกวดราคาอิเล็กทรอนิกส์หรือกรม จะให้ผู้ยื่นข้อเสนอชี้แจงและแสดงหลักฐานที่ทำให้เชื่อได้ว่าผู้ยื่นข้อเสนอสามารถดำเนินงานตามเอกสารประกวดราคาอิเล็กทรอนิกส์ให้เสร็จสมบูรณ์ หากคำชี้แจงไม่เป็นที่ยอมรับได้ กรม มีสิทธิที่จะไม่รับข้อเสนอหรือไม่รับราคาของผู้ยื่นข้อเสนอรายนั้น ทั้งนี้ผู้ยื่นข้อเสนอต้องกล่าวไม่มีสิทธิเรียกร้องค่าใช้จ่ายหรือค่าเสียหายใดๆ จากกรม

๕.๗ ก่อนลงนามในสัญญา กรม อาจประกาศยกเลิกการประกวดราคาอิเล็กทรอนิกส์ หากปรากฏว่ามีการกระทำที่เข้าลักษณะผู้ยื่นข้อเสนอที่ชนะการประกวดราคาหรือที่ได้รับการคัดเลือกมีผลประโยชน์ร่วมกัน หรือมีส่วนได้เสียกับผู้ยื่นข้อเสนอรายอื่น หรือขัดขวางการแข่งขันอย่างเป็นธรรม หรือสมยอมกันกับผู้ยื่นข้อเสนอรายอื่น หรือเจ้าหน้าที่ในการเสนอราคา หรือสื่อว่ากระทำการทุจริตอื่นใดในการเสนอราคา

๕.๘ หากผู้ยื่นข้อเสนอซึ่งเป็นผู้ประกอบการ SMEs เสนอราคาสูงกว่าราคาต่ำสุดของผู้ยื่นข้อเสนอรายอื่นที่ไม่เกินร้อยละ ๑๐ ให้หน่วยงานของรัฐจัดซื้อจัดจ้างจากผู้ประกอบการ SMEs ดังกล่าว โดยจัดเรียงลำดับผู้ยื่นข้อเสนอซึ่งเป็นผู้ประกอบการ SMEs ซึ่งเสนอราคาสูงกว่าราคาต่ำสุดของผู้ยื่นข้อเสนอรายอื่นไม่เกินร้อยละ ๑๐ ที่จะเรียกมาทำสัญญาไม่เกิน ๓ ราย

ผู้ยื่นข้อเสนอที่เป็นกิจการร่วมค้าที่จะได้สิทธิตามวรรคหนึ่ง ผู้เข้าร่วมค้าทุกรายจะต้องเป็นผู้ประกอบการ SMEs

๕.๙ หากผู้ยื่นข้อเสนอซึ่งมิใช่ผู้ประกอบการ SMEs แต่เป็นบุคคลธรรมดาที่ถือสัญชาติไทย หรือนิติบุคคลที่จัดตั้งขึ้นตามกฎหมายไทยเสนอราคาสูงกว่าราคาต่ำสุดของผู้ยื่นข้อเสนอซึ่งเป็นบุคคลธรรมดาที่ได้ถือ

สัญญาชาติไทยหรือนิติบุคคลที่จัดตั้งขึ้นตามกฎหมายของต่างประเทศไม่เกินร้อยละ ๓ ให้หน่วยงานของรัฐจัดซื้อหรือจัดจ้างจากผู้ยื่นข้อเสนอซึ่งเป็นบุคคลธรรมดาที่ถือสัญชาติไทยหรือนิติบุคคลที่จัดตั้งขึ้นตามกฎหมายไทยดังกล่าว

ผู้ยื่นข้อเสนอที่เป็นกิจการร่วมค้าที่จะได้สิทธิตามวรรคหนึ่ง ผู้เข้าร่วมค้าทุกรายจะต้องเป็นผู้ประกอบการที่เป็นบุคคลธรรมดาที่ถือสัญชาติไทยหรือนิติบุคคลที่จัดตั้งขึ้นตามกฎหมายไทย

## ๖. การทำสัญญาจ้างก่อสร้าง

ผู้ชนะการประกวดราคาอิเล็กทรอนิกส์จะต้องทำสัญญาจ้างตามแบบสัญญา ดังระบุในข้อ ๑.๓ หรือทำข้อตกลงเป็นหนังสือกับกรม ภายใน ๗ วัน นับถัดจากวันที่ได้รับแจ้ง และจะต้องวางหลักประกันสัญญา เป็นจำนวนเงินเท่ากับร้อยละ ๕ ของราคาค่าจ้างที่ประกวดราคาอิเล็กทรอนิกส์ ให้กรมยึดถือไว้ในขณะทำสัญญาโดยใช้หลักประกันอย่างหนึ่งอย่างใด ดังต่อไปนี้

๖.๑ เงินสด

๖.๒ เช็คหรือตราพท์ที่ธนาคารเซ็นสั่งจ่าย ซึ่งเป็นเช็คหรือตราพท์ลงวันที่ที่ใช้เช็คหรือตราพท์นั้น ชำระต่อเจ้าหน้าที่ในวันทำสัญญา หรือก่อนวันนั้นไม่เกิน ๓ วันทำการ

๖.๓ หนังสือค้ำประกันของธนาคารภายในประเทศ ตามตัวอย่างที่คณะกรรมการนโยบายกำหนด ดังระบุในข้อ ๑.๔ (๒) หรือจะเป็นหนังสือค้ำประกันอิเล็กทรอนิกส์ตามวิธีการที่กรมบัญชีกลางกำหนด

๖.๔ หนังสือค้ำประกันของบริษัทเงินทุน หรือบริษัทเงินทุนหลักทรัพย์ที่ได้รับอนุญาตให้ประกอบกิจการเงินทุนเพื่อการพาณิชย์และประกอบธุรกิจค้ำประกันตามประกาศของธนาคารแห่งประเทศไทย ตามรายชื่อบริษัทเงินทุนที่ธนาคารแห่งประเทศไทยแจ้งเวียนให้ทราบ โดยอนุโลมให้ใช้ตามตัวอย่างหนังสือค้ำประกันของธนาคารที่คณะกรรมการนโยบายกำหนด ดังระบุในข้อ ๑.๔ (๒)

๖.๕ พันธบัตรรัฐบาลไทย

หลักประกันนี้จะคืนให้ โดยไม่มีดอกเบี้ยภายใน ๑๕ วันนับถัดจากวันที่ผู้ชนะการประกวดราคาอิเล็กทรอนิกส์ (ผู้รับจ้าง) พันจากข้อผูกพันตามสัญญาจ้างแล้ว

## ๗. ค่าจ้างและการจ่ายเงิน

กรมจะจ่ายค่าจ้างต่อหน่วยของงานแต่ละรายการที่ได้ทำสำเร็จจริงตามราคาต่อหน่วย ที่กำหนดไว้ในใบแจ้งปริมาณงานและราคา นอกจากในกรณีต่อไปนี้

(๑) เมื่อปริมาณงานที่ทำเสร็จจริงในส่วนที่เกินกว่าร้อยละ ๑๒๕ (หนึ่งร้อยยี่สิบห้า) แต่ไม่เกินร้อยละ ๑๕๐ (หนึ่งร้อยห้าสิบ) ของปริมาณงานที่กำหนดไว้ในสัญญาหรือใบแจ้งปริมาณงานและราคา จะจ่ายให้อัตราร้อยละ ๙๐ (เก้าสิบ) ของราคาต่อหน่วยตามสัญญา

(๒) เมื่อปริมาณงานที่ทำเสร็จจริงในส่วนที่เกินกว่าร้อยละ ๑๕๐ (หนึ่งร้อยห้าสิบ) ของปริมาณงานที่กำหนดไว้ในสัญญาหรือใบแจ้งปริมาณงานและราคา จะจ่ายให้อัตราร้อยละ ๘๓ (แปดสิบสาม) ของราคาต่อหน่วยตามสัญญา

(๓) เมื่อปริมาณงานที่ทำเสร็จจริงน้อยกว่าร้อยละ ๗๕ (เจ็ดสิบห้า) ของปริมาณงานที่กำหนดไว้ในสัญญาหรือใบแจ้งปริมาณงานและราคา จะจ่ายให้ตามราคาต่อหน่วยในสัญญา และจะจ่ายเพิ่มชดเชยเป็นค่า overhead และ mobilization สำหรับงานรายการนั้น ในอัตราร้อยละ ๑๗ (สิบเจ็ด) ของผลต่างระหว่างปริมาณงานทั้งหมดของงานรายการนั้นตามสัญญาโดยประมาณ กับปริมาณงานที่ทำเสร็จจริงคูณด้วยราคาต่อหน่วยตามสัญญา ทั้งนี้ การจ่ายเงินเพิ่มชดเชยเป็นค่า Overhead และ Mobilization ดังกล่าว ผู้ว่าจ้างจะจ่ายให้แก่ผู้รับจ้างในงวดสุดท้ายของการจ่ายค่างานตามสัญญา

(๔) กรมจะจ่ายเงินที่เพิ่มขึ้นตาม (๑) และ (๒) ดังกล่าวข้างต้น ในงวดสุดท้ายของการจ่ายเงินหรือก่อนงวดสุดท้ายของการจ่ายเงิน ตามที่กรมจะพิจารณาตามที่เห็นสมควร เว้นแต่กรณีที่กรมพิจารณาเห็นว่าปริมาณงานที่ทำเสร็จจริงดังกล่าว มิได้มีส่วนเกี่ยวข้องกับงานอื่นที่เหลือ อีกทั้งงานที่เหลืออยู่ก็มิได้มีผลกระทบต่อกรจ่ายค่างานที่แล้วเสร็จจริงในงวดดังกล่าว ทั้งนี้ กรม อาจจ่ายเงินที่เพิ่มขึ้นให้แก่ผู้รับจ้างพร้อมกับการจ่ายค่างานงวดนั้นๆ และการพิจารณาว่างานใดอยู่ในหลักเกณฑ์ดังกล่าวหรือไม่เป็นดุลพินิจโดยเด็ดขาดของกรม

## ๘. อัตราค่าปรับ

ค่าปรับตามสัญญาจ้างแนบท้ายเอกสารประกวดราคาอิเล็กทรอนิกส์นี้ หรือข้อตกลงจ้างเป็นหนังสือจะกำหนด ดังนี้

๘.๑ กรณีที่ผู้รับจ้างนำงานที่รับจ้างไปจ้างช่วงให้ผู้อื่นทำอีกทอดหนึ่งโดยไม่ได้รับอนุญาตจากกรม จะกำหนดค่าปรับสำหรับการฝ่าฝืนดังกล่าวเป็นจำนวนร้อยละ ๑๐.๐๐ ของวงเงินของงานจ้างช่วงนั้น

๘.๒ กรณีที่ผู้รับจ้างปฏิบัติผิดสัญญาจ้างก่อสร้าง นอกเหนือจากข้อ ๘.๑ จะกำหนดค่าปรับ เป็นรายวันเป็นจำนวนเงินตายตัวในอัตราร้อยละ ๐.๑๐ ของราคางานจ้าง

#### ๙. การรับประกันความชำรุดบกพร่อง

ผู้ชนะการประกวดราคาอิเล็กทรอนิกส์ซึ่งได้ทำสัญญาจ้าง ตามแบบ ดังระบุในข้อ ๑.๓ หรือข้อ ตกลงจ้างเป็นหนังสือแล้วแต่กรณี จะต้องรับประกันความชำรุดบกพร่องของงานจ้างที่เกิดขึ้นภายในระยะเวลา ไม่น้อย กว่า ๒ ปี นับถัดจากวันที่กรมได้รับมอบงาน โดยต้องบริหารจัดการซ่อมแซมแก้ไขให้ใช้การได้ตั้งเดิมภายใน ๑๕ วัน นับถัดจากวันที่ได้รับแจ้งความชำรุดบกพร่อง

#### ๑๐. การจ่ายเงินล่วงหน้า

ผู้ยื่นข้อเสนอมีสิทธิเสนอขอรับเงินล่วงหน้า ในอัตราไม่เกินร้อยละ ๑๕ ของราคาค่าจ้างทั้งหมด แต่ทั้งนี้จะต้องส่งมอบหลักประกันเงินล่วงหน้า เป็นพันธบัตรรัฐบาลไทย หรือหนังสือค้ำประกันหรือหนังสือค้ำประกัน อิเล็กทรอนิกส์ของธนาคารในประเทศตามแบบดังระบุในข้อ ๑.๔ (๓) ให้แก่กรมก่อนการรับชำระเงินล่วงหน้า

#### ๑๑. ข้อสงวนสิทธิในการยื่นข้อเสนอและอื่น ๆ

๑๑.๑ เงินค่าจ้างสำหรับงานจ้างครั้งนี้ ได้มาจากเงินงบประมาณประจำปี พ.ศ. ๒๕๖๖

การลงนามในสัญญาจะกระทำต่อเนื่อง เมื่อ กรมได้รับอนุมัติเงินค่าก่อสร้างจากเงินงบประมาณประจำปี พ.ศ. ๒๕๖๖

๑๑.๒ เมื่อกรมได้คัดเลือกผู้ยื่นข้อเสนอรายใดให้เป็นผู้รับจ้าง และได้ตกลงจ้าง ตามการ ประกวดราคาอิเล็กทรอนิกส์แล้ว ถ้าผู้รับจ้างจะต้องสั่งหรือนำสิ่งของมาเพื่องานจ้างดังกล่าวเข้ามาจากต่างประเทศ และของนั้นต้องนำเข้ามาโดยทางเรือในเส้นทางที่มีเรือไทยเดินอยู่ และสามารถให้บริการรับขนได้ตามที่รัฐมนตรีว่าการ กระทรวงคมนาคมประกาศกำหนด ผู้ยื่นข้อเสนอซึ่งเป็นผู้รับจ้างจะต้องปฏิบัติตามกฎหมายว่าด้วยการส่งเสริม การพาณิชย์ ดังนี้

(๑) แจ้งการสั่งหรือนำสิ่งของดังกล่าวเข้ามาจากต่างประเทศต่อกรมเจ้าท่า ภายใน ๗ วัน นับตั้งแต่วันที่ผู้รับจ้างสั่งหรือซื้อของจากต่างประเทศ เว้นแต่เป็นของที่รัฐมนตรีว่าการกระทรวงคมนาคมประกาศ ยกเว้นให้บรรทุกโดยเรืออื่นได้

(๒) จัดการให้สิ่งของดังกล่าวบรรทุกโดยเรือไทย หรือเรือที่มีสิทธิเช่นเดียวกับเรือไทย จากต่างประเทศมายังประเทศไทย เว้นแต่จะได้รับอนุญาตจากกรมเจ้าท่า ให้บรรทุกสิ่งของนั้น โดยเรืออื่นที่มีธงเรือ ไทย ซึ่งจะต้องได้รับอนุญาตเช่นนั้นก่อนบรรทุกของลงเรืออื่น หรือเป็นของที่รัฐมนตรีว่าการกระทรวงคมนาคม ประกาศยกเว้นให้บรรทุกโดยเรืออื่น

(๓) ในกรณีที่มิปฏิบัติตาม (๑) หรือ (๒) ผู้รับจ้างจะต้องรับผิดชอบตามกฎหมายว่าด้วย การส่งเสริมการพาณิชย์

๑๑.๓ ผู้ยื่นข้อเสนอซึ่งกรมได้คัดเลือกแล้ว ไม่ไปทำสัญญาหรือข้อตกลงจ้างเป็นหนังสือภายใน เวลาที่กำหนดดังระบุไว้ในข้อ ๗ กรมจะริบหลักประกันการยื่นข้อเสนอ หรือเรียกออกจากผู้ออกหนังสือค้ำประกัน การ ยื่นข้อเสนอทันที และอาจพิจารณาเรียกหรือให้ชดเชยความเสียหายอื่น (ถ้ามี) รวมทั้งจะพิจารณาให้เป็นผู้ทำงาน ตาม ระเบียบกระทรวงการคลังว่าด้วยการจัดซื้อจัดจ้างและการบริหารพัสดุภาครัฐ

๑๑.๔ กรมสงวนสิทธิ์ที่จะแก้ไขเพิ่มเติมเงื่อนไข หรือข้อกำหนดในแบบสัญญาหรือข้อตกลงจ้าง เป็นหนังสือให้เป็นไปตามความเห็นของสำนักงานอัยการสูงสุด (ถ้ามี)

๑๑.๕ ในกรณีที่เอกสารแนบท้ายเอกสารประกวดราคาอิเล็กทรอนิกส์นี้ มีความขัดหรือแย้งกัน ผู้ยื่นข้อเสนอจะต้องปฏิบัติตามคำวินิจฉัยของกรม คำวินิจฉัยดังกล่าวให้ถือเป็นที่สุด และผู้ยื่นข้อเสนอไม่มีสิทธิเรียก ร้องค่าใช้จ่ายใดๆ เพิ่มเติม

๑๑.๖ กรม อาจประกาศยกเลิกการจัดจ้างในกรณีต่อไปนี้ได้ โดยที่ผู้ยื่นข้อเสนอจะเรียกร้องค่าเสียหายใดๆ จากกรมไม่ได้

(๑) กรมไม่ได้รับการจัดสรรเงินที่จะใช้ในการจัดจ้างหรือได้รับจัดสรรแต่ไม่เพียงพอที่จะทำการจัดจ้างครั้งต่อไป

(๒) มีการกระทำที่เข้าลักษณะผู้ยื่นข้อเสนอที่ชนะการจัดจ้างหรือที่ได้รับการคัดเลือกมี ผลประโยชน์ร่วมกัน หรือมีส่วนได้เสียกับผู้ยื่นข้อเสนอรายอื่น หรือขัดขวางการแข่งขันอย่างเป็นธรรมหรือสมยอมกัน กับผู้ยื่นข้อเสนอรายอื่น หรือเจ้าหน้าที่ในการเสนอราคา หรือสื่อว่ากระทำการทุจริตอื่นใดในการเสนอราคา

(๓) การทำการจัดจ้างครั้งต่อไปอาจก่อให้เกิดความเสียหายแก่กรม หรือกระทบต่อ ประโยชน์สาธารณะ

(๔) กรณีอื่นในทำนองเดียวกับ (๑) (๒) หรือ (๓) ตามที่กำหนดในกฎกระทรวงซึ่งออกตามความในกฎหมายว่าด้วยการจัดซื้อจัดจ้างและการบริหารพัสดุภาครัฐ

#### ๑๒. การปรับราคาค่างานก่อสร้าง

การปรับราคาค่างานก่อสร้างตามสูตรการปรับราคาตั้งระบุในข้อ ๑.๕ จะนำมาใช้ในกรณีที่ ค่างานก่อสร้างลดลงหรือเพิ่มขึ้น โดยวิธีการต่อไปนี้

ตามเงื่อนไข หลักเกณฑ์ สูตรและวิธีคำนวณที่ใช้กับสัญญาแบบปรับราคาได้ตามมติคณะรัฐมนตรี เมื่อวันที่ ๒๒ สิงหาคม ๒๕๓๒ เรื่อง การพิจารณาช่วยเหลือผู้ประกอบการอาชีพงานก่อสร้าง ตามหนังสือสำนักเลขาธิการคณะรัฐมนตรี ที่ นร ๐๒๐๓/ว ๑๐๙ ลงวันที่ ๒๔ สิงหาคม ๒๕๓๒

สูตรการปรับราคา (สูตรค่า K) จะต้องคงที่ที่ระดับที่กำหนดไว้ในวันแล้วเสร็จตามที่กำหนดไว้ในสัญญา หรือภายในระยะเวลาที่กรมได้ขยายออกไป โดยจะใช้สูตรของทางราชการที่ได้ระบุในข้อ ๑.๕

#### ๑๓. มาตรฐานฝีมือช่าง

เมื่อกรมได้คัดเลือกผู้ยื่นข้อเสนอรายใดให้เป็นผู้รับจ้างและได้ตกลงจ้างก่อสร้างตามประกาศนี้แล้ว ผู้ยื่นข้อเสนอจะต้องตกลงว่าในการปฏิบัติงานก่อสร้างดังกล่าว ผู้ยื่นข้อเสนอจะต้องมีและใช้ผู้ผ่านการทดสอบมาตรฐานฝีมือช่างหรือผู้ผ่านการทดสอบมาตรฐานฝีมือช่างจาก คณะกรรมการกำหนดมาตรฐาน และทดสอบฝีมือแรงงานหรือสถาบันของทางราชการอื่นหรือสถาบันเอกชนที่ทางราชการอื่น หรือสถาบันเอกชนที่ทางราชการรับรอง หรือผู้มีวุฒิปับัตรระดับ ปวช. ปวส. และปวท. หรือเทียบเท่าจากสถาบันการศึกษาที่ ก.พ. รับรองให้เข้ารับราชการได้ในอัตราไม่ต่ำกว่าร้อยละ ๑๐ ของแต่ละ สาขาช่างแต่จะต้องมีจำนวนช่างอย่างน้อย ๑ คน ในแต่ละสาขาช่าง ดังต่อไปนี้

- ๑๓.๑ ช่างก่อสร้าง
- ๑๓.๒ ช่างโยธา
- ๑๓.๓ ช่างเหล็กเสริมคอนกรีต
- ๑๓.๔ ช่างเชื่อมไฟฟ้า หรือ แก๊ส
- ๑๓.๕ ช่างไฟฟ้า

#### ๑๔. การปฏิบัติตามกฎหมายและระเบียบ

ในระหว่างระยะเวลาการก่อสร้าง ผู้ยื่นข้อเสนอที่ได้รับการคัดเลือกให้เป็นผู้รับจ้างต้องปฏิบัติตามหลักเกณฑ์ที่กฎหมายและระเบียบได้กำหนดไว้โดยเคร่งครัด

#### ๑๕. การประเมินผลการปฏิบัติงานของผู้ประกอบการ

กรม สามารถนำผลการปฏิบัติงานแล้วเสร็จตามสัญญาของผู้ยื่นข้อเสนอที่ได้รับการคัดเลือกให้เป็นผู้รับจ้างเพื่อนำมาประเมินผลการปฏิบัติงานของผู้ประกอบการ

ทั้งนี้ หากผู้ยื่นข้อเสนอที่ได้รับการคัดเลือกไม่ผ่านเกณฑ์ที่กำหนดจะถูกระงับการยื่นข้อเสนอหรือทำสัญญากับกรม ไว้ชั่วคราว

กรมทางหลวง โดย แขวงทางหลวงน่านที่ ๑

จันทวนคม ๒๕๖๕



เอกสารแนบท้ายเอกสารประกวดราคาจ้าง ข้อ ๑.๑๐  
รายการงานและเงื่อนไขที่ผู้รับจ้างต้องรับผิดชอบในความชำรุดบกพร่องของงานจ้าง  
หรือความเสียหายภายในกำหนดเวลาตามเอกสารประกวดราคาจ้าง  
ประกวดราคาจ้าง เลขที่ คค ๐๖๐๑๕ (พ.๑) / / ๒๕๖๖ ลงวันที่

๑. ภายในกำหนด ๒ ปี

ผู้รับจ้างซึ่งได้ทำสัญญาจ้างกับกรมทางหลวงจะต้องรับประกันความชำรุดบกพร่องของงานจ้างตามเงื่อนไขที่กำหนดภายในระยะเวลาไม่น้อยกว่า ๒ ปี นับถัดจากวันที่กรมทางหลวงได้รับมอบงานยกเว้นงานจ้างตาม ข้อ ๒ และ ข้อ ๓

๒. ภายในกำหนด ๑ ปี

- ๒.๑ งานคันทางดิน (ถนนดิน)
- ๒.๒ งานผิวทางลูกรัง
- ๒.๓ รางระบายน้ำที่ไม่ลาดคอนกรีต (Concrete)
- ๒.๔ ไหล่ทางลูกรัง
- ๒.๕ ลาดข้างทางและลาดคอสะพานที่ไม่มีการป้องกันการกัดเซาะ
- ๒.๖ ลาดดินตัด (Back Slope) ที่ไม่มีการป้องกันการกัดเซาะ
- ๒.๗ งานปลูกหญ้า
- ๒.๘ งานปลูกต้นไม้
- ๒.๙ งานตีเส้นโดยใช้สีชนิดโรยลูกแก้ว
- ๒.๑๐ งานทาสีทั่วไป

๓. ภายในกำหนด ๓ ปี

อุปกรณ์ที่ใช้ในการติดตั้งไฟฟ้าแสงสว่าง และไฟสัญญาณจราจร ยกเว้นหลอดไฟฟ้า

๐

( นายทศพร เหลืองกัลยาณคุณ )  
ผู้อำนวยการแขวงทางหลวง รักษาราชการแทน  
ผู้อำนวยการแขวงทางหลวงน่านที่ ๑

เอกสารแนบท้ายเอกสารประกวดราคาจ้าง ข้อ. ๑.๑๓  
( เอกสารแนบท้ายสัญญาจ้าง ผนวก..... )  
เงื่อนไขการเสนอแผนการทำงาน

.....

ภายในกำหนดระยะเวลา.....๗.....วัน นับถัดจากวันลงนามในสัญญาผู้รับจ้างจะต้องจัดทำแผนการทำงาน ส่งให้ผู้ว่าจ้างตรวจสอบ และแผนการทำงานดังกล่าวต้องได้รับความเห็นชอบจากผู้ว่าจ้างก่อนจึงจะลงมือทำงานได้

แผนการทำงานจะต้องแสดงลำดับขั้นตอนและช่วงเวลาที่ทำงานแต่ละรายการตามสัญญาให้ครบถ้วนชัดเจนและเป็นไปได้ โดยงานทั้งหมดต้องแล้วเสร็จบริบูรณ์ภายในกำหนดเวลาของสัญญา

ในกรณีมีความจำเป็นต้องปรับแผนการทำงานในระหว่างการทำงาน ผู้รับจ้างต้องเสนอแผนการทำงานที่ปรับเปลี่ยนแก่ผู้ว่าจ้างเพื่อให้ความเห็นชอบก่อนทุกครั้ง

๘

( นายทศพร เหลืองกัลยาณคุณ )  
ผู้อำนวยการแขวงทางหลวง รักษาราชการแทน  
ผู้อำนวยการแขวงทางหลวงน่านที่ ๑



# หนังสือมอบอำนาจ

ที่ .....

ทำที่ .....

วันที่.....เดือน.....พ.ศ.....

เรียน .....

ข้าพเจ้า ( บริษัท, ห้าง, ร้าน ) .....

โดย (นาย, นาง, นางสาว) .....ผู้มีอำนาจกระทำการแทน

(บริษัท, ห้าง, ร้าน) มอบอำนาจให้ (นาย, นาง, นางสาว).....

อายุ.....ปี ตั้งบ้านเรือนอยู่เลขที่.....หมู่.....ตรอก/ซอย.....ถนน.....

แขวง/ตำบล.....เขต/อำเภอ.....จังหวัด.....

ถือบัตรประจำตัวประชาชนเลขที่ ..... ออกให้ ณ .....

เมื่อวันที่ ..... หมดอายุวันที่ .....

เกี่ยวข้องเป็น ..... ของ (บริษัท, ห้าง, ร้าน) เป็นผู้มีอำนาจทำการ

ดังต่อไปนี้ .....

.....

.....

.....

.....

.....

.....

.....

.....

.....

.....

.....

.....

.....

.....

.....

.....

.....

.....

.....

.....

.....

.....

.....

.....

.....

.....

.....

.....

.....

ข้าพเจ้าขอรับผิดชอบในการใดๆ ที่ผู้รับมอบอำนาจได้กระทำลงไปในการนี้ทุกประการ โดยถือเสมือน  
หนึ่งข้าพเจ้าเป็นผู้กระทำเอง พร้อมนี้ข้าพเจ้าและผู้รับมอบอำนาจ ได้ลงลายมือชื่อไว้เป็นหลักฐานต่อหน้าพยาน  
ข้างท้ายนี้

ลงชื่อ.....ผู้มอบอำนาจ  
(.....)

ลงชื่อ.....ผู้รับมอบอำนาจ  
(.....)

ลงชื่อ.....พยาน  
(.....)

ลงชื่อ.....พยาน  
(.....)

๐  
(นายทศพร เหลืองกัลยาณคุณ)  
ผอ.ขท. รักษาราชการแทน  
ผอ.ขท. นำนที่ ๑

## เอกสารแนบท้ายประกวดประกาศราคาจ้าง ข้อ ๑.๑๕

	<b>ประกาศ</b> แขวงทางหลวงน่านที่ ๑ กรมทางหลวง ถนนยันตรกิจโกศล ตำบลตุ้ใต้ อำเภอเมือง จังหวัดน่าน
<b>โครงการขุดเจาะบ่อบาดาลด้านตำรวจทางหลวง</b>	
<b>ลักษณะงานก่อสร้าง</b>	
จ้างเหมาทำการขุดเจาะบ่อบาดาลเพื่อการอุปโภคและบริโภค หน่วยบริการประชาชน ตำรวจทางหลวงน่าน ความลึก ๑๐๐ เมตร พร้อมหอดังสูงไม่น้อยกว่า ๑๒ ลบ.ม. ทางหลวงหมายเลข ๑๐๑ ตอน สวนป่า - สะพานพญาวัต ที่ กม.๓๒๘+๒๘๐ ด้านขวาทาง จำนวน ๑ แห่ง	
ผู้รับจ้าง ..... .....	
สัญญาเลขที่ ..... เริ่มต้น .....	
สิ้นสุด .....	
ระยะเวลาก่อสร้าง .....๙๐..... วัน	
วงเงินค่าก่อสร้าง ..... บาท	
ผู้ควบคุมงาน ..... .....	
สำนักงานสนาม/เบอร์โทรติดต่อ	
โทร. .... โทรสาร .....	
เจ้าหน้าที่บริษัท/วิศวกรผู้รับจ้าง	
๑. .... โทร. ....	
งานก่อสร้างรายนี้สร้างด้วยเงินภาษีของท่าน	

หมายเหตุ งานก่อสร้างขนาดเล็ก แผ่นป้ายขนาด ๑.๒๐ x ๒.๔๐ เมตร ขนาดอักษร โตพอสมควรเห็นได้ชัดเจน

  
 (นายทศพร เหลืองกัลยาณคุณ)  
 ผอ.ขท. รักษาการแทน  
 ผอ.ขท.น่านที่ ๑

เอกสารแนบท้ายเอกสารประกวดราคาอิเล็กทรอนิกส์ ข้อ. ๑.๑๖

ตารางการจัดทำแผนการใช้วัสดุที่ผลิตภายในประเทศ

จ้างเหมาทำการขุดเจาะบ่อบาดาลเพื่อการอุปโภคและบริโภค หน่วยบริการประชาชนตำรวจทางหลวงนำน ความลึก ๑๐๐ เมตร พร้อมหอดังสูงไม่น้อยกว่า ๑๒ ลบ.ม. ทางหลวงหมายเลข ๑๐๑ ตอน สวนป่า - สะพานพญาวัต ที่ กม.๓๒๘+๒๘๐ ด้านขวาทาง จำนวน ๑ แห่ง

รายการวัสดุหรือครุภัณฑ์ที่ใช้ในโครงการ  
แผนการใช้วัสดุที่ผลิตภายในประเทศ

ลำดับ	รายการ	หน่วย	ปริมาณ	ราคาต่อหน่วย (บาท)	เป็นเงิน (รวม)	วัสดุ ในประเทศ	วัสดุ ต่างประเทศ
๑							
๒							
๓							
๔							
๕							
รวม							
อัตรา (ร้อยละ)							

ลงชื่อ ..... (คู่สัญญาฝ่ายผู้รับจ้าง)  
( )

  
(นายทศพร เหลืองกัลยาณคุณ)  
ผอ.ขท. รักษาการแทน  
ผอ.ขท. น่านที่ ๑

เอกสารแนบท้ายเอกสารประกวดราคาอิเล็กทรอนิกส์ ข้อ. ๑.๑๗

ตารางการจัดทำแผนการใช้เหล็กที่ผลิตภายในประเทศ

จ้างเหมาทำการขุดเจาะบ่อบาดาลเพื่อการอุปโภคและบริโภค หน่วยบริการประชาชนตำรวจทางหลวงนำน  
ความลึก ๑๐๐ เมตร พร้อมหอดังสูงไม่น้อยกว่า ๑๒ ลบ.ม. ทางหลวงหมายเลข ๑๐๑ ตอน สวนป่า -  
สะพานพญาวัต ที่ กม.๓๒๘+๒๘๐ ด้านขวาทาง จำนวน ๑ แห่ง

รายการวัสดุหรือครุภัณฑ์ที่ใช้ในโครงการ  
แผนการใช้เหล็กที่ผลิตภายในประเทศ  
ปริมาณเหล็กทั้งโครงการ (ตัน)

ลำดับ	รายการ	หน่วย	ปริมาณ	เหล็ก ในประเทศ	เหล็ก ต่างประเทศ
๑					
๒					
๓					
๔					
๕					
รวม					
อัตรา (ร้อยละ)					

ลงชื่อ ..... (คู่สัญญาฝ่ายผู้รับจ้าง)  
( )

๘  
(นายทศพร เหลืองกัลยาณคุณ)  
ผอ.ขท. รักษาราชการแทน  
ผอ.ขท. น่านที่ ๑

บัญชีรายการก่อสร้าง (ซึ่งรวมค่าวัสดุ อุปกรณ์ แรงงาน ภาษีประเภทต่างๆ และกำไรไว้ด้วยแล้ว)

ตามเอกสารประกวดราคาจ้าง

จ้างเหมาทำการขุดเจาะบ่อบาดาลเพื่อการอุปโภคและบริโภค หน่วยบริการประชาชน ตำรวจทางหลวงน่าน ความลึก ๑๐๐ เมตร พร้อม  
 หอดึงสูงไม่น้อยกว่า ๑๒ ลบ.ม. ทางหลวงหมายเลข ๑๐๑ ตอน สวนป่า - สะพานพญาวัต ที่ กม.๓๒๘+๒๘๐ ด้านขวาทาง จำนวน ๑ แห่ง

รายการ	รายการและราคาต่อหน่วยเป็นตัวเลข	หน่วย	จำนวน	ราคาต่อหน่วย	เป็นเงิน
๑.	งานขุดเจาะบ่อบาดาลเพื่อการอุปโภคและบริโภค หน่วยบริการประชาชน ตำรวจทางหลวงน่าน ความลึก ๑๐๐ เมตร พร้อมหอดึงสูงไม่น้อยกว่า ๑๒ ลบ.ม. - ประเภทงานเจาะบ่อบาดาล - งานหอดึงเหล็กสำเร็จรูป ขนาด ๑๒ ลบ.ม. - งานประเภทอาคาร - เครื่องสูบน้ำไฟฟ้าชนิดจุ่มใต้น้ำ ๑.๕ แรงม้า ไฟ ๓ เฟส รวมอุปกรณ์ ประกอบครบชุด ( ๒ ชุด ) - งานถังกรองสนิมเหล็ก ๑ ถัง พร้อมสารกรอง  เป็นเงิน.....บาท.....สตางค์ต่อหน่วย	แห่ง	๑		
รวมเงิน.....(ตัวเลข)					

ลงชื่อ..... ผู้เสนอราคา  
 (.....)

  
 (นายทศพร เหลืองกัลยาณคุณ)  
 ผอ.ขท. รักษาราชการแทน  
 ผอ.ขท. น่านที่ ๑