



ประกาศกรมทางหลวง

เรื่อง ประกวดราคาซื้อโครงการจัดซื้อจัดจ้างครุภัณฑ์สำนักงานเพื่อใช้งานในส่วนสำรวจและประเมินสภาพทาง
 ธรณ ศูนย์พัฒนาเทคโนโลยีงานทาง (Central Lab) จำนวน ๑ โครงการ ด้วยวิธีประกวดราคาอิเล็กทรอนิกส์ (e-
 bidding)

กรมทางหลวง มีความประสงค์จะประกวดราคาซื้อโครงการจัดซื้อจัดจ้างครุภัณฑ์สำนักงานเพื่อใช้งานใน
 ส่วนสำรวจและประเมินสภาพทาง ธรณ ศูนย์พัฒนาเทคโนโลยีงานทาง (Central Lab) จำนวน ๑ โครงการ ด้วยวิธี
 ประกวดราคาอิเล็กทรอนิกส์ (e-bidding) ราคาของงานซื้อในการประกวดราคาครั้งนี้ เป็นเงินทั้ง
 สิ้น ๗๖๑,๐๐๐.๐๐ บาท (เจ็ดแสนหกหมื่นหนึ่งพันบาทถ้วน) ตามรายการ ดังนี้

โครงการจัดซื้อจัดจ้างครุภัณฑ์	จำนวน	๑	โครงการ
สำนักงานเพื่อใช้งานในส่วนสำรวจและ			
ประเมินสภาพทาง ธรณ ศูนย์พัฒนา			
เทคโนโลยีงานทาง (Central Lab)			

ผู้ยื่นข้อเสนอจะต้องมีคุณสมบัติ ดังต่อไปนี้

๑. มีความสามารถตามกฎหมาย
๒. ไม่เป็นบุคคลล้มละลาย
๓. ไม่อยู่ระหว่างเลิกกิจการ
๔. ไม่เป็นบุคคลซึ่งอยู่ระหว่างถูกระงับการยื่นข้อเสนอหรือทำสัญญากับหน่วยงานของรัฐไว้ชั่วคราว

เนื่องจากเป็นผู้ที่ไม่ผ่านเกณฑ์การประเมินผลการปฏิบัติงานของผู้ประกอบการตามระเบียบที่รัฐมนตรีว่าการกระทรวง
 การคลังกำหนดตามที่ประกาศเผยแพร่ในระบบเครือข่ายสารสนเทศของกรมบัญชีกลาง

๕. ไม่เป็นบุคคลซึ่งถูกระงับไว้ในบัญชีรายชื่อผู้ทำงานและได้แจ้งเวียนชื่อให้เป็นผู้ทำงานของหน่วยงาน
 ของรัฐในระบบเครือข่ายสารสนเทศของกรมบัญชีกลาง ซึ่งรวมถึงนิติบุคคลที่ผู้ทำงานเป็นหุ้นส่วนผู้จัดการ กรรมการผู้
 จัดการ ผู้บริหาร ผู้มีอำนาจในการดำเนินงานในกิจการของนิติบุคคลนั้นด้วย

๖. มีคุณสมบัติและไม่มีลักษณะต้องห้ามตามที่คณะกรรมการนโยบายการจัดซื้อจัดจ้างและการบริหาร
 พัสดุภาครัฐกำหนดในราชกิจจานุเบกษา

๗. เป็นบุคคลธรรมดาหรือนิติบุคคล ผู้มีอาชีพให้ขายพัสดุที่ประกวดราคาซื้อด้วยวิธีประกวดราคา
 อิเล็กทรอนิกส์ดังกล่าว

๘. ไม่เป็นผู้มีผลประโยชน์ร่วมกันกับผู้ยื่นข้อเสนอรายอื่นที่เข้ายื่นข้อเสนอให้แก่กรมทางหลวง ณ วัน
 ประกาศประกวดราคาอิเล็กทรอนิกส์ หรือไม่เป็นผู้กระทำการอันเป็นการขัดขวางการแข่งขันอย่างเป็นธรรมในการ
 ประกวดราคาอิเล็กทรอนิกส์ครั้งนี้

๙. ไม่เป็นผู้ได้รับเอกสิทธิ์หรือความคุ้มกัน ซึ่งอาจปฏิเสธไม่ยอมขึ้นศาลไทย เว้นแต่รัฐบาลของผู้ยื่นข้อ
 เสนอได้มีคำสั่งให้สละเอกสิทธิ์ความคุ้มกันเช่นนั้น

๑๐. ผู้ยื่นข้อเสนอต้องลงทะเบียนในระบบจัดซื้อจัดจ้างภาครัฐด้วยอิเล็กทรอนิกส์ (Electronic
 Government Procurement : e - GP) ของกรมบัญชีกลาง

ผู้ยื่นข้อเสนอต้องยื่นข้อเสนอและเสนอราคาทางระบบจัดซื้อจัดจ้างภาครัฐด้วยอิเล็กทรอนิกส์ ในวันที่
..... ระหว่างเวลา น. ถึง น.

ผู้สนใจสามารถขอซื้อเอกสารประกวดราคาด้วยอิเล็กทรอนิกส์ ในราคาชุดละ ๒๐๐.๐๐ บาท ผ่านทาง
ระบบจัดซื้อจัดจ้างภาครัฐด้วยอิเล็กทรอนิกส์และชำระเงินผ่านทางธนาคาร ตั้งแต่วันที่ ถึงวันที่
..... โดยดาวน์โหลดเอกสารผ่านทางระบบจัดซื้อจัดจ้างภาครัฐด้วยอิเล็กทรอนิกส์ ได้ภายหลังจากชำระเงิน
เป็นที่เรียบร้อยแล้วจนถึงก่อนวันเสนอราคา

ผู้สนใจสามารถดูรายละเอียดได้ที่เว็บไซต์ www.doh.go.th หรือ www.gprocurement.go.th หรือ
สอบถามทางโทรศัพท์หมายเลข ๐ ๒๓๕๔ ๖๕๕๐ โทรสาร ๐ ๒๓๕๔ ๖๕๕๐ หรือ e-mail : procure4@doh.go.th
ในวันและเวลาราชการ

ประกาศ ณ วันที่ ธันวาคม พ.ศ. ๒๕๖๕



(นายเทพฤทธิ์ แก้วบุญมี)

ผู้อำนวยการกองการพัสดุ

ปฏิบัติราชการแทน อธิบดีกรมทางหลวง

หมายเหตุ ผู้ประกอบการสามารถจัดเตรียมเอกสารประกอบการเสนอราคา (เอกสารส่วนที่ ๑ และเอกสารส่วนที่ ๒)
ในระบบ e-GP ได้ตั้งแต่วันที่ ซื้อเอกสารจนถึงวันเสนอราคา

เอกสารประกวดราคาซื้อด้วยวิธีประกวดราคาอิเล็กทรอนิกส์ (e-bidding)

เลขที่

การซื้อโครงการจัดซื้อจัดจ้างครุภัณฑ์สำนักงานเพื่อใช้งานในส่วนสำรวจและประเมินสภาพทาง
ถนน ศูนย์พัฒนาเทคโนโลยีงานทาง (Central Lab) จำนวน ๑ โครงการ

ตามประกาศ กรมทางหลวง

ลงวันที่ ธันวาคม ๒๕๖๕

กรมทางหลวง ซึ่งต่อไปเรียกว่า "กรม" มีความประสงค์จะประกวดราคาซื้อด้วยวิธีประกวดราคา
อิเล็กทรอนิกส์ ตามรายการ ดังนี้

โครงการจัดซื้อจัดจ้างครุภัณฑ์ สำนักงานเพื่อใช้งานในส่วนสำรวจและ ประเมินสภาพทาง ถนน ศูนย์พัฒนา เทคโนโลยีงานทาง (Central Lab)	จำนวน	๑	โครงการ
--	-------	---	---------

พัสดุที่จะซื้อนี้ต้องเป็นของแท้ ของใหม่ ไม่เคยใช้งานมาก่อน ไม่เป็นของเก่าเก็บ อยู่ในสภาพที่จะใช้งานได้ทันทีและมี
คุณลักษณะเฉพาะตรงตามที่กำหนดไว้ในเอกสารประกวดราคาซื้อด้วยวิธีประกวดราคาอิเล็กทรอนิกส์ฉบับนี้ โดยมีข้อ
แนะนำและข้อกำหนด ดังต่อไปนี้

๑. เอกสารแนบท้ายเอกสารประกวดราคาอิเล็กทรอนิกส์

- ๑.๑ รายละเอียดคุณลักษณะเฉพาะ
- ๑.๒ แบบใบเสนอราคาที่กำหนดไว้ในระบบการจัดซื้อจัดจ้างภาครัฐด้วยอิเล็กทรอนิกส์
- ๑.๓ สัญญาซื้อขายทั่วไป
- ๑.๔ แบบหนังสือค้ำประกัน
 - (๑) หลักประกันสัญญา
- ๑.๕ บทนิยาม
 - (๑) ผู้มีผลประโยชน์ร่วมกัน
 - (๒) การขัดขวางการแข่งขันอย่างเป็นธรรม
- ๑.๖ แบบบัญชีเอกสารที่กำหนดไว้ในระบบจัดซื้อจัดจ้างภาครัฐด้วยอิเล็กทรอนิกส์
 - (๑) บัญชีเอกสารส่วนที่ ๑
 - (๒) บัญชีเอกสารส่วนที่ ๒

๒. คุณสมบัติของผู้ยื่นข้อเสนอ

- ๒.๑ มีความสามารถตามกฎหมาย
- ๒.๒ ไม่เป็นบุคคลล้มละลาย
- ๒.๓ ไม่อยู่ระหว่างเลิกกิจการ
- ๒.๔ ไม่เป็นบุคคลซึ่งอยู่ระหว่างถูกระงับการยื่นข้อเสนอหรือทำสัญญากับหน่วยงานของรัฐไว้

ชั่วคราว เนื่องจากเป็นผู้ที่ไม่ผ่านเกณฑ์การประเมินผลการปฏิบัติงานของผู้ประกอบการตามระเบียบที่รัฐมนตรีว่าการ
กระทรวงการคลังกำหนดตามที่ประกาศเผยแพร่ในระบบเครือข่ายสารสนเทศของกรมบัญชีกลาง

๒.๕ ไม่เป็นบุคคลซึ่งถูกระบุชื่อไว้ในบัญชีรายชื่อผู้ทำงานและได้แจ้งเวียนชื่อให้เป็นผู้ทำงานของหน่วยงานของรัฐในระบบเครือข่ายสารสนเทศของกรมบัญชีกลาง ซึ่งรวมถึงนิติบุคคลที่ผู้ทำงานเป็นหุ้นส่วนผู้จัดการ กรรมการผู้จัดการ ผู้บริหาร ผู้มีอำนาจในการดำเนินงานในกิจการของนิติบุคคลนั้นด้วย

๒.๖ มีคุณสมบัติและไม่มีลักษณะต้องห้ามตามที่คณะกรรมการนโยบายการจัดซื้อจัดจ้างและการบริหารพัสดุภาครัฐกำหนดในราชกิจจานุเบกษา

๒.๗ เป็นบุคคลธรรมดาหรือนิติบุคคลผู้มีอาชีพขายพัสดุที่ประกวดราคาอิเล็กทรอนิกส์ดังกล่าว

๒.๘ ไม่เป็นผู้มีผลประโยชน์ร่วมกันกับผู้ยื่นข้อเสนอรายอื่นที่เข้ายื่นข้อเสนอให้แก่ กรม ฅ วันประกาศประกวดราคาอิเล็กทรอนิกส์ หรือไม่เป็นผู้กระทำการอันเป็นการขัดขวางการแข่งขันอย่างเป็นธรรมในการประกวดราคาอิเล็กทรอนิกส์ครั้งนี้

๒.๙ ไม่เป็นผู้ได้รับเอกสิทธิ์หรือความคุ้มกัน ซึ่งอาจปฏิเสธไม่ยอมขึ้นศาลไทย เว้นแต่รัฐบาลของผู้ยื่นข้อเสนอได้มีคำสั่งให้สละเอกสิทธิ์และความคุ้มกันเช่นนั้น

๒.๑๐ ผู้ยื่นข้อเสนอที่ยื่นข้อเสนอในรูปแบบของ "กิจการร่วมค้า" ต้องมีคุณสมบัติดังนี้
กรณีที่ข้อตกลงฯ กำหนดให้ผู้เข้าร่วมค้ารายใดรายหนึ่งเป็นผู้เข้าร่วมค้าหลัก ข้อตกลงฯ จะต้องมีกำหนดสัดส่วนหน้าที่ และความรับผิดชอบในปริมาณงาน สิ่งของ หรือมูลค่าตามสัญญาของผู้เข้าร่วมค้าหลัก มากกว่าผู้เข้าร่วมค้ารายอื่นทุกราย

กรณีที่ข้อตกลงฯ กำหนดให้ผู้เข้าร่วมค้ารายใดรายหนึ่งเป็นผู้เข้าร่วมค้าหลักกิจการร่วมค้านั้นต้องใช้ผลงานของผู้เข้าร่วมค้าหลักรายเดียวเป็นผลงานของกิจการร่วมค้าที่ยื่นข้อเสนอ

สำหรับข้อตกลงฯ ที่ไม่ได้กำหนดให้ผู้เข้าร่วมค้ารายใดเป็นผู้เข้าร่วมค้าหลัก ผู้เข้าร่วมค้าทุกรายจะต้องมีคุณสมบัติครบถ้วนตามเงื่อนไขที่กำหนดไว้ในเอกสารเชิญชวน

๒.๑๑ ผู้ยื่นข้อเสนอต้องลงทะเบียนในระบบจัดซื้อจัดจ้างภาครัฐด้วยอิเล็กทรอนิกส์ (Electronic Government Procurement: e - GP) ของกรมบัญชีกลาง

๓. หลักฐานการยื่นข้อเสนอ

ผู้ยื่นข้อเสนอจะต้องเสนอเอกสารหลักฐานยื่นมาพร้อมกับการเสนอราคาทางระบบจัดซื้อจัดจ้างภาครัฐด้วยอิเล็กทรอนิกส์ โดยแยกเป็น ๒ ส่วน คือ

๓.๑ ส่วนที่ ๑ อย่างน้อยต้องมีเอกสารดังต่อไปนี้

(๑) ในกรณีผู้ยื่นข้อเสนอเป็นนิติบุคคล
(ก) ห้างหุ้นส่วนสามัญหรือห้างหุ้นส่วนจำกัด ให้ยื่นสำเนาหนังสือรับรองการจดทะเบียนนิติบุคคล บัญชีรายชื่อหุ้นส่วนผู้จัดการ ผู้มีอำนาจควบคุม (ถ้ามี) พร้อมทั้งรับรองสำเนาถูกต้อง

(ข) บริษัทจำกัดหรือบริษัทมหาชนจำกัด ให้ยื่นสำเนาหนังสือรับรองการจดทะเบียนนิติบุคคล หนังสือบริคณห์สนธิ บัญชีรายชื่อกรรมการผู้จัดการ ผู้มีอำนาจควบคุม (ถ้ามี) และบัญชีผู้ถือหุ้นรายใหญ่ (ถ้ามี) พร้อมทั้งรับรองสำเนาถูกต้อง

(๒) ในกรณีผู้ยื่นข้อเสนอเป็นบุคคลธรรมดาหรือคณะบุคคลที่มีใช้นิติบุคคล ให้ยื่นสำเนาบัตรประจำตัวประชาชนของผู้ยื่น สำเนาข้อตกลงที่แสดงถึงการเข้าเป็นหุ้นส่วน (ถ้ามี) สำเนาบัตรประจำตัว

ประชาชนของผู้เป็นหุ้นส่วน หรือสำเนาหนังสือเดินทางของผู้เป็นหุ้นส่วนที่มีได้ถือสัญชาติไทย พร้อมทั้งรับรองสำเนาถูกต้อง

(๓) ในกรณีที่ผู้ยื่นข้อเสนอเป็นผู้ยื่นข้อเสนอร่วมกันในฐานะเป็นผู้ร่วมค้า ให้ยื่นสำเนาสัญญาของการเข้าร่วมค้า และเอกสารตามที่ระบุไว้ใน (๑) หรือ (๒) ของผู้ร่วมค้า แล้วแต่กรณี

(๔) เอกสารเพิ่มเติมอื่นๆ

(๔.๑) สำเนาใบทะเบียนพาณิชย์ สำเนาใบทะเบียนภาษีมูลค่าเพิ่ม (ถ้ามี)

(๕) บัญชีเอกสารส่วนที่ ๑ ทั้งหมดที่ได้ยื่นพร้อมกับการเสนอราคาทางระบบจัดซื้อจัดจ้างภาครัฐด้วยอิเล็กทรอนิกส์ ตามแบบในข้อ ๑.๖ (๑) โดยไม่ต้องแนบในรูปแบบ PDF File (Portable Document Format)

ทั้งนี้ เมื่อผู้ยื่นข้อเสนอดำเนินการแนบไฟล์เอกสารตามบัญชีเอกสารส่วนที่ ๑ ครบถ้วน ถูกต้องแล้ว ระบบจัดซื้อจัดจ้างภาครัฐด้วยอิเล็กทรอนิกส์จะสร้างบัญชีเอกสารส่วนที่ ๑ ตามแบบในข้อ ๑.๖ (๑) ให้โดยผู้ยื่นข้อเสนอไม่ต้องแนบบัญชีเอกสารส่วนที่ ๑ ดังกล่าวในรูปแบบ PDF File (Portable Document Format)

๓.๒ ส่วนที่ ๒ อย่างน้อยต้องมีเอกสารดังต่อไปนี้

(๑) ในกรณีที่ผู้ยื่นข้อเสนอมอบอำนาจให้บุคคลอื่นกระทำการแทนให้แนบหนังสือมอบอำนาจซึ่งติดอากรแสตมป์ตามกฎหมาย โดยมีหลักฐานแสดงตัวตนของผู้มอบอำนาจและผู้รับมอบอำนาจ ทั้งนี้หากผู้รับมอบอำนาจเป็นบุคคลธรรมดาต้องเป็นผู้ที่บรรลุนิติภาวะตามกฎหมายแล้วเท่านั้น

(๒) แคตตาล็อกและ/หรือแบบรูปรายการละเอียดคุณลักษณะเฉพาะ ตามข้อ ๔.๔

(๓) รายการพิจารณาที่ ๑ โครงการจัดซื้อจัดจ้างครุภัณฑ์สำนักงานเพื่อใช้งานในส่วนสำรวจและประเมินสภาพทาง ณ ศูนย์พัฒนาเทคโนโลยีงานทาง (Central Lab)

(๓.๑) สำเนาใบขึ้นทะเบียนผู้ประกอบการวิสาหกิจขนาดกลางและขนาดย่อม (SMEs) (ถ้ามี)

(๓.๒) สำเนาหนังสือรับรองสินค้า Made In Thailand ของสภาอุตสาหกรรมแห่งประเทศไทย (ถ้ามี)

(๔) บัญชีเอกสารส่วนที่ ๒ ทั้งหมดที่ได้ยื่นพร้อมกับการเสนอราคาทางระบบจัดซื้อจัดจ้างภาครัฐด้วยอิเล็กทรอนิกส์ ตามแบบในข้อ ๑.๖ (๒) โดยไม่ต้องแนบในรูปแบบ PDF File (Portable Document Format)

ทั้งนี้ เมื่อผู้ยื่นข้อเสนอดำเนินการแนบไฟล์เอกสารตามบัญชีเอกสารส่วนที่ ๒ ครบถ้วน ถูกต้องแล้ว ระบบจัดซื้อจัดจ้างภาครัฐด้วยอิเล็กทรอนิกส์จะสร้างบัญชีเอกสารส่วนที่ ๒ ตามแบบในข้อ ๑.๖ (๒) ให้โดยผู้ยื่นข้อเสนอไม่ต้องแนบบัญชีเอกสารส่วนที่ ๒ ดังกล่าวในรูปแบบ PDF File (Portable Document Format)

๔. การเสนอราคา

๔.๑ ผู้ยื่นข้อเสนอต้องยื่นข้อเสนอและเสนอราคาทางระบบจัดซื้อจัดจ้างภาครัฐด้วยอิเล็กทรอนิกส์ตามที่กำหนดไว้ในเอกสารประกวดราคาอิเล็กทรอนิกส์นี้ โดยไม่มีเงื่อนไขใดๆ ทั้งสิ้น และจะต้องกรอกข้อความให้ถูกต้องครบถ้วน พร้อมทั้งหลักฐานแสดงตัวตนและทำการยืนยันตัวตนของผู้ยื่นข้อเสนอโดยไม่ต้องแนบบใบเสนอราคาในรูปแบบ PDF File (Portable Document Format)

๔.๒ ในการเสนอราคาให้เสนอราคาเป็นเงินบาท และเสนอราคาได้เพียงครั้งเดียวและราคาเดียวโดยเสนอราคารวม และหรือราคาต่อหน่วย และหรือต่อรายการ ตามเงื่อนไขที่ระบุไว้ท้ายใบเสนอราคาให้ถูกต้อง ทั้งนี้ ราคารวมที่เสนอจะต้องตรงกันทั้งตัวเลขและตัวหนังสือ ถ้าตัวเลขและตัวหนังสือไม่ตรงกัน ให้ถือตัวหนังสือเป็นสำคัญ โดยคิดราคารวมทั้งสิ้นซึ่งรวมค่าภาษีมูลค่าเพิ่ม ภาษีอากรอื่น ค่าขนส่ง ค่าจดทะเบียน และค่าใช้จ่ายอื่นๆ ที่ส่งไปเรียบร้อยแล้ว จนกระทั่งส่งมอบพัสดุให้ ณ สำนักวิเคราะห์และตรวจสอบ กรมทางหลวง อาคารศูนย์พัฒนาเทคโนโลยีงานทาง (Central Lab) เลขที่ ๑๕๓/๑ ถ.พระราม ๒ แขวงสามยุค เขตบางขุนเทียน กรุงเทพฯ

ราคาที่เสนอจะต้องเสนอกำหนดยื่นราคาไม่น้อยกว่า ๑๒๐ วัน ตั้งแต่วันเสนอราคาโดยภายในกำหนดยื่นราคา ผู้ยื่นข้อเสนอต้องรับผิดชอบราคาที่ตนได้เสนอไว้ และจะถอนการเสนอราคามีได้

๔.๓ ผู้ยื่นข้อเสนอจะต้องเสนอกำหนดเวลาส่งมอบพัสดุไม่เกิน ๑๒๐ วัน นับถัดจากวันลงนามในสัญญาซื้อขาย หรือวันที่ได้รับหนังสือแจ้งจาก กรม ให้ส่งมอบพัสดุ

๔.๔ ผู้ยื่นข้อเสนอจะต้องส่งแคตตาล็อก และหรือรายละเอียดคุณลักษณะเฉพาะของครุภัณฑ์ดังกล่าว ไปพร้อมการเสนอราคาทางระบบจัดซื้อจัดจ้างภาครัฐด้วยอิเล็กทรอนิกส์ เพื่อประกอบการพิจารณาหลักฐานดังกล่าวนี้ กรมจะยึดไว้เป็นเอกสารของทางราชการ

สำหรับแคตตาล็อกที่แนบให้พิจารณา หากเป็นสำเนารูปถ่ายจะต้องรับรองสำเนาถูกต้องโดยผู้มีอำนาจทำนิติกรรมแทนนิติบุคคล หากคณะกรรมการพิจารณาผลการประกวดราคาอิเล็กทรอนิกส์ มีความประสงค์จะขอดูต้นฉบับแคตตาล็อก ผู้ยื่นข้อเสนอจะต้องนำต้นฉบับมาให้คณะกรรมการพิจารณาผลการประกวดราคาอิเล็กทรอนิกส์ตรวจสอบภายใน ๓ วัน

๔.๕ ก่อนเสนอราคา ผู้ยื่นข้อเสนอควรตรวจสอบร่างสัญญา รายละเอียดคุณลักษณะเฉพาะ ฯลฯ ให้ถี่ถ้วนและเข้าใจเอกสารประกวดราคาอิเล็กทรอนิกส์ทั้งหมดเสียก่อนที่จะตกลงยื่นข้อเสนอตามเงื่อนไขในเอกสารประกวดราคาซื้ออิเล็กทรอนิกส์

๔.๖ ผู้ยื่นข้อเสนอจะต้องยื่นข้อเสนอและเสนอราคาทางระบบการจัดซื้อจัดจ้างภาครัฐด้วยอิเล็กทรอนิกส์ในวันที่ ระหว่างเวลา น. ถึง น. และเวลาในการเสนอราคาให้ถือตามเวลาของระบบการจัดซื้อจัดจ้างภาครัฐด้วยอิเล็กทรอนิกส์เป็นเกณฑ์

เมื่อพ้นกำหนดเวลายื่นข้อเสนอและเสนอราคาแล้ว จะไม่รับเอกสารการยื่นข้อเสนอและการเสนอราคาใดๆ โดยเด็ดขาด

๔.๘ ผู้ยื่นข้อเสนอต้องจัดทำเอกสารสำหรับการเสนอราคาในรูปแบบไฟล์เอกสารประเภท PDF File (Portable Document Format) โดยผู้ยื่นข้อเสนอต้องเป็นผู้รับผิดชอบตรวจสอบความครบถ้วนถูกต้อง และชัดเจนของเอกสาร PDF File ก่อนที่จะยืนยันการเสนอราคา แล้วจึงส่งข้อมูล (Upload) เพื่อเป็นการเสนอราคาให้แก่ กรม ผ่านทางระบบจัดซื้อจัดจ้างภาครัฐด้วยอิเล็กทรอนิกส์

๔.๙ คณะกรรมการพิจารณาผลการประกวดราคาอิเล็กทรอนิกส์ จะดำเนินการตรวจสอบคุณสมบัติของผู้ยื่นข้อเสนอแต่ละรายว่า เป็นผู้ยื่นข้อเสนอที่มีผลประโยชน์ร่วมกันกับผู้ยื่นเสนอรายอื่น ตามข้อ ๑.๕ (๑) หรือไม่ หากปรากฏว่าผู้ยื่นเสนอรายใดเป็นผู้ยื่นข้อเสนอที่มีผลประโยชน์ร่วมกันกับผู้ยื่นเสนอรายอื่น คณะกรรมการฯ จะตัดรายชื่อผู้ยื่นข้อเสนอที่มีผลประโยชน์ร่วมกันนั้นออกจากการเป็นผู้ยื่นข้อเสนอ

หากปรากฏต่อคณะกรรมการพิจารณาผลการประกวดราคาอิเล็กทรอนิกส์ว่า ก่อนหรือในขณะที่มีการพิจารณาข้อเสนอ มีผู้ยื่นเสนอรายใดกระทำการอันเป็นการขัดขวางการแข่งขันอย่างเป็นธรรมตามข้อ ๑.๕ (๒)

และคณะกรรมการฯ เชื่อว่ามีการกระทำอันเป็นการขัดขวางการแข่งขันอย่างเป็นธรรม คณะกรรมการฯ จะตัดรายชื่อผู้ยื่นข้อเสนอรายนั้นออกจากการเป็นผู้ยื่นข้อเสนอ และกรม จะพิจารณาลงโทษผู้ยื่นข้อเสนอดังกล่าวเป็นผู้ทำงาน เว้นแต่ กรม จะพิจารณาเห็นว่าผู้ยื่นข้อเสนอรายนั้นมิใช่เป็นผู้ริเริ่มให้มีการกระทำดังกล่าวและได้ให้ความร่วมมือเป็นประโยชน์ต่อการพิจารณาของ กรม

๔.๑๐ ผู้ยื่นข้อเสนอจะต้องปฏิบัติ ดังนี้

- (๑) ปฏิบัติตามเงื่อนไขที่ระบุไว้ในเอกสารประกวดราคาอิเล็กทรอนิกส์
- (๒) ราคาที่เสนอจะต้องเป็นราคาที่รวมภาษีมูลค่าเพิ่ม และภาษีอื่นๆ (ถ้ามี) รวมค่าใช้จ่ายที่ส่งไปเรียบร้อยแล้ว
- (๓) ผู้ยื่นข้อเสนอจะต้องลงทะเบียนเพื่อเข้าสู่กระบวนการเสนอราคา ตามวัน เวลา ที่กำหนด
- (๔) ผู้ยื่นข้อเสนอจะถอนการเสนอราคาที่เสนอแล้วไม่ได้
- (๕) ผู้ยื่นข้อเสนอต้องศึกษาและทำความเข้าใจในระบบและวิธีการเสนอราคาด้วยวิธี

ประกวดราคาอิเล็กทรอนิกส์ ของกรมบัญชีกลางที่แสดงไว้ในเว็บไซต์ www.gprocurement.go.th

๕. หลักเกณฑ์และสิทธิในการพิจารณา

๕.๑ ในการพิจารณาผลการยื่นข้อเสนอประกวดราคาอิเล็กทรอนิกส์ครั้งนี้ กรมจะพิจารณาตัดสินโดยใช้หลักเกณฑ์ ราคา

๕.๒ การพิจารณาผู้ชนะการยื่นข้อเสนอ
กรณีใช้หลักเกณฑ์ราคาในการพิจารณาผู้ชนะการยื่นข้อเสนอ กรม จะพิจารณาจากราคารวม

๕.๓ หากผู้ยื่นข้อเสนอรายใดมีคุณสมบัติไม่ถูกต้องตามข้อ ๒ หรือยื่นหลักฐานการยื่นข้อเสนอไม่ถูกต้อง หรือไม่ครบถ้วนตามข้อ ๓ หรือยื่นข้อเสนอไม่ถูกต้องตามข้อ ๔ คณะกรรมการพิจารณาผลการประกวดราคาอิเล็กทรอนิกส์จะไม่รับพิจารณาข้อเสนอของผู้ยื่นข้อเสนอรายนั้น เว้นแต่ ผู้ยื่นข้อเสนอรายใดเสนอเอกสารทางเทคนิคหรือรายละเอียดคุณลักษณะเฉพาะของพัสดุที่จะขายไม่ครบถ้วน หรือเสนอรายละเอียดแตกต่างไปจากเงื่อนไขที่กรมกำหนดไว้ในประกาศและเอกสารประกวดราคาอิเล็กทรอนิกส์ ในส่วนที่มีใช้สาระสำคัญและความแตกต่างนั้นไม่มีผลทำให้เกิดการได้เปรียบเสียเปรียบต่อผู้ยื่นข้อเสนอรายอื่น หรือเป็นการผิดพลาดเล็กน้อย คณะกรรมการฯ อาจพิจารณาผ่อนปรนการตัดสินผู้ยื่นข้อเสนอรายนั้น

๕.๔ กรมสงวนสิทธิ์ไม่พิจารณาข้อเสนอของผู้ยื่นข้อเสนอโดยไม่มีการผ่อนผัน ในกรณีดังต่อไปนี้

(๑) ไม่ปรากฏชื่อผู้ยื่นข้อเสนอรายนั้นในบัญชีรายชื่อผู้รับเอกสารประกวดราคาอิเล็กทรอนิกส์ทางระบบจัดซื้อจัดจ้างด้วยอิเล็กทรอนิกส์ หรือบัญชีรายชื่อผู้ซื้อเอกสารประกวดราคาอิเล็กทรอนิกส์ทางระบบจัดซื้อจัดจ้างด้วยอิเล็กทรอนิกส์ ของกรม

(๒) ไม่กรอกชื่อผู้ยื่นข้อเสนอในการเสนอราคาทางระบบจัดซื้อจัดจ้างด้วยอิเล็กทรอนิกส์

(๓) เสนอรายละเอียดแตกต่างไปจากเงื่อนไขที่กำหนดในเอกสารประกวดราคาอิเล็กทรอนิกส์ที่เป็นสาระสำคัญ หรือมีผลทำให้เกิดความได้เปรียบเสียเปรียบแก่ผู้ยื่นข้อเสนอรายอื่น

๕.๕ ในการตัดสินการประกวดราคาอิเล็กทรอนิกส์หรือในการทำสัญญา คณะกรรมการพิจารณาผลการประกวดราคาอิเล็กทรอนิกส์หรือกรณีมีสิทธิให้ผู้ยื่นข้อเสนอชี้แจงข้อเท็จจริงเพิ่มเติมได้ กรม มีสิทธิที่จะไม่รับข้อเสนอ ไม่รับราคา หรือไม่ทำสัญญา หากข้อเท็จจริงดังกล่าวไม่เหมาะสมหรือไม่ถูกต้อง

๕.๖ กรมทรงไว้ซึ่งสิทธิที่จะไม่รับราคาต่ำสุด หรือราคาหนึ่งราคาใด หรือราคาที่ยื่นทั้งหมดก็ได้ และอาจพิจารณาเลือกซื้อในจำนวน หรือขนาด หรือเฉพาะรายการหนึ่งรายการใด หรืออาจยกเลิกการประกวดราคาอิเล็กทรอนิกส์โดยไม่พิจารณาจัดซื้อเลยก็ได้ สุดแต่จะพิจารณา ทั้งนี้ เพื่อประโยชน์ของทางราชการเป็นสิ่งสำคัญ และให้ถือว่า การตัดสินของ กรมเป็นเด็ดขาด ผู้ยื่นข้อเสนอจะเรียกร้องค่าใช้จ่าย หรือค่าเสียหายใดๆ มิได้ รวมทั้งกรม จะพิจารณายกเลิกการประกวดราคาอิเล็กทรอนิกส์และลงโทษผู้ยื่นข้อเสนอเป็นผู้ทำงาน ไม่ว่าจะเป็นผู้ยื่นข้อเสนอที่ได้รับการคัดเลือกหรือไม่ก็ตาม หากมีเหตุที่เชื่อถือได้ว่าการยื่นข้อเสนอกระทำการโดยไม่สุจริต เช่น การเสนอเอกสารอันเป็นเท็จ หรือใช้ข้อมูลบุคคลธรรมดา หรือนิติบุคคลอื่นมาเสนอราคาแทน เป็นต้น

ในกรณีที่ผู้ยื่นข้อเสนอรายที่เสนอราคาต่ำสุด เสนอราคาต่ำจนคาดหมายได้ว่าไม่อาจดำเนินงานตามเอกสารประกวดราคาอิเล็กทรอนิกส์ได้ คณะกรรมการพิจารณาผลการประกวดราคาอิเล็กทรอนิกส์หรือกรม จะให้ผู้ยื่นข้อเสนออื่นชี้แจงและแสดงหลักฐานที่ทำให้เชื่อได้ว่า ผู้ยื่นข้อเสนอสามารถดำเนินการตามเอกสารประกวดราคาอิเล็กทรอนิกส์ให้เสร็จสมบูรณ์ หากคำชี้แจงไม่เป็นที่ยอมรับได้ กรม มีสิทธิที่จะไม่รับข้อเสนอหรือไม่รับราคาของผู้ยื่นข้อเสนอรายนั้น ทั้งนี้ ผู้ยื่นเสนอดังกล่าวไม่มีสิทธิเรียกร้องค่าใช้จ่ายหรือค่าเสียหายใดๆ จากกรม

๕.๗ ก่อนลงนามในสัญญากรมอาจประกาศยกเลิกการประกวดราคาอิเล็กทรอนิกส์ หากปรากฏว่ามีการกระทำที่เข้าลักษณะผู้ยื่นข้อเสนอที่ชนะการประกวดราคาหรือที่ได้รับการคัดเลือกมีผลประโยชน์ร่วมกัน หรือมีส่วนได้เสียกับผู้ยื่นข้อเสนอรายอื่น หรือขัดขวางการแข่งขันอย่างเป็นธรรม หรือสมยอมกันกับผู้ยื่นข้อเสนอรายอื่น หรือเจ้าหน้าที่ในการเสนอราคา หรือสื่อว่ากระทำการทุจริตอื่นใดในการเสนอราคา

๕.๘ หากผู้ยื่นข้อเสนอซึ่งเป็นผู้ประกอบการ SMEs เสนอราคาสูงกว่าราคาต่ำสุดของผู้ยื่นข้อเสนอรายอื่นที่ไม่เกินร้อยละ ๑๐ ให้หน่วยงานของรัฐจัดซื้อจัดจ้างจากผู้ประกอบการ SMEs ดังกล่าว โดยจัดเรียงลำดับผู้ยื่นข้อเสนอซึ่งเป็นผู้ประกอบการ SMEs ซึ่งเสนอราคาสูงกว่าราคาต่ำสุดของผู้ยื่นข้อเสนอรายอื่นไม่เกินร้อยละ ๑๐ ที่จะเรียกมาทำสัญญาไม่เกิน ๓ ราย

ผู้ยื่นข้อเสนอที่เป็นกิจการร่วมค้าที่จะได้สิทธิตามวรรคหนึ่ง ผู้เข้าร่วมค้าทุกรายจะต้องเป็นผู้ประกอบการ SMEs

๕.๙ หากผู้ยื่นข้อเสนอได้เสนอพัสดุที่ได้รับการรับรองและออกเครื่องหมายสินค้าที่ผลิตภายในประเทศไทย (Made in Thailand) จากสภาอุตสาหกรรมแห่งประเทศไทย เสนอราคาสูงกว่าราคาต่ำสุดของผู้เสนอราคารายอื่นไม่เกินร้อยละ ๕ ให้จัดซื้อจัดจ้างจากผู้ยื่นข้อเสนอที่เสนอพัสดุที่ได้รับการรับรองและออกเครื่องหมายสินค้าที่ผลิตภายในประเทศไทย (Made in Thailand) จากสภาอุตสาหกรรมแห่งประเทศไทย

กรณีที่มีการเสนอราคาหลายรายการและกำหนดเงื่อนไขการพิจารณาราคารวม หากผู้ยื่นข้อเสนอได้เสนอพัสดุที่เป็นพัสดุที่ผลิตภายในประเทศไทย ที่ได้รับการรับรองและออกเครื่องหมายสินค้าที่ผลิตภายในประเทศไทย (Made in Thailand) จากสภาอุตสาหกรรมแห่งประเทศไทย มีสัดส่วนมูลค่าตั้งแต่ร้อยละ ๖๐ ขึ้นไป ให้ได้แต้มต่อการเสนอราคาตามวรรคหนึ่ง

อนึ่ง หากในการเสนอราคาครั้งนั้น ผู้ยื่นข้อเสนอรายใดมีคุณสมบัติทั้งข้อ ๕.๘ และข้อ ๕.๙ ให้ผู้เสนอราคารายนั้นได้แต้มต่อการเสนอราคาสูงกว่าผู้ประกอบการรายอื่นไม่เกินร้อยละ ๑๕

๕.๑๐ หากผู้ยื่นข้อเสนอซึ่งมิใช่ผู้ประกอบการ SMEs แต่เป็นบุคคลธรรมดาที่ถือสัญชาติไทย หรือนิติบุคคลที่จัดตั้งขึ้นตามกฎหมายไทยเสนอราคาสูงกว่าราคาต่ำสุดของผู้ยื่นข้อเสนอซึ่งเป็นบุคคลธรรมดาที่มีได้ถือ สัญชาติไทยหรือนิติบุคคลที่จัดตั้งขึ้นตามกฎหมายของต่างประเทศไม่เกินร้อยละ ๓ ให้หน่วยงานของรัฐจัดซื้อหรือจัด จ้างจากผู้ยื่นข้อเสนอซึ่งเป็นบุคคลธรรมดาที่ถือสัญชาติไทยหรือนิติบุคคลที่จัดตั้งขึ้นตามกฎหมายไทยดังกล่าว

ผู้ยื่นข้อเสนอที่เป็นกิจการร่วมค้าที่จะได้สิทธิตามวรรคหนึ่ง ผู้เข้าร่วมค้าทุกรายจะต้อง เป็นผู้ประกอบการที่เป็นบุคคลธรรมดาที่ถือสัญชาติไทยหรือนิติบุคคลที่จัดตั้งขึ้นตามกฎหมายไทย

๖. การทำสัญญาซื้อขาย

๖.๑ ในกรณีที่ผู้ชนะการประกวดราคาอิเล็กทรอนิกส์ สามารถส่งมอบสิ่งของได้ครบถ้วน ภายใน ๕ วันทำการ นับแต่วันที่ทำข้อตกลงซื้อกรรมจะพิจารณาจัดทำข้อตกลงเป็นหนังสือแทนการทำสัญญาตามแบบ สัญญาดังระบุ ในข้อ ๑.๓ ก็ได้

๖.๒ ในกรณีที่ผู้ชนะการประกวดราคาอิเล็กทรอนิกส์ไม่สามารถส่งมอบสิ่งของได้ครบถ้วน ภายใน ๕ วันทำการ หรือกรมเห็นว่าไม่สมควรจัดทำข้อตกลงเป็นหนังสือ ตามข้อ ๖.๑ ผู้ชนะการประกวดราคา อิเล็กทรอนิกส์จะต้องทำสัญญาซื้อขายตามแบบสัญญาดังระบุในข้อ ๑.๓ หรือทำข้อตกลงเป็นหนังสือ กับกรมภายใน ๕ วัน นับถัดจากวันที่ได้รับแจ้ง และจะต้องวางหลักประกันสัญญาเป็นจำนวนเงินเท่ากับร้อยละ ๕ ของราคาค่าสิ่งของ ที่ประกวดราคาอิเล็กทรอนิกส์ให้กรมยึดถือไว้ในขณะทำสัญญา โดยใช้หลักประกันอย่างหนึ่งอย่างใดดังต่อไปนี้

(๑) เงินสด

(๒) เช็คหรือตราพท์ที่ธนาคารเซ็นส่งจ่าย ซึ่งเป็นเช็คหรือตราพท์ที่ลงวันที่ที่ใช้เช็คหรือตราพท์ นั้นชำระต่อเจ้าหน้าที่ในวันทำสัญญา หรือก่อนวันนั้นไม่เกิน ๓ วันทำการ

(๓) หนังสือค้ำประกันของธนาคารภายในประเทศ ตามตัวอย่างที่คณะกรรมการนโยบาย กำหนด ดังระบุในข้อ ๑.๔ (๒) หรือจะเป็นหนังสือค้ำประกันอิเล็กทรอนิกส์ตามวิธีการที่กรมบัญชีกลางกำหนด

(๔) หนังสือค้ำประกันของบริษัทเงินทุน หรือบริษัทเงินทุนหลักทรัพย์ที่ได้รับอนุญาตให้ ประกอบกิจการเงินทุนเพื่อการพาณิชย์และประกอบธุรกิจค้ำประกันตามประกาศของธนาคารแห่งประเทศไทย ตาม รายชื่อบริษัทเงินทุนที่ธนาคารแห่งประเทศไทยแจ้งเวียนให้ทราบ โดยอนุโลมให้ใช้ตามตัวอย่างหนังสือค้ำประกันของ ธนาคารที่คณะกรรมการนโยบายกำหนด ดังระบุในข้อ ๑.๔ (๒)

(๕) พันธบัตรรัฐบาลไทย

หลักประกันนี้จะคืนให้ โดยไม่มีดอกเบี้ยภายใน ๑๕ วัน นับถัดจากวันที่ผู้ชนะการประกวดราคา อิเล็กทรอนิกส์ (ผู้ขาย) พ้นจากข้อผูกพันตามสัญญาซื้อขายแล้ว

หลักประกันนี้จะคืนให้ โดยไม่มีดอกเบี้ย ตามอัตราส่วนของพัสดุที่ซื้อซึ่งกรม ได้รับมอบไว้แล้ว

๗. ค่าจ้างและการจ่ายเงิน

กรม จะจ่ายค่าสิ่งของซึ่งได้รวมภาษีมูลค่าเพิ่ม ตลอดจนภาษีอากรอื่นๆ และค่าใช้จ่ายทั้งปวง แล้วให้แก่ผู้ยื่นข้อเสนอที่ได้รับการคัดเลือกให้เป็นผู้ขาย เมื่อผู้ขายได้ส่งมอบสิ่งของได้ครบถ้วนตามสัญญาซื้อขายหรือ ข้อตกลงเป็นหนังสือ และกรม ได้ตรวจรับมอบสิ่งของไว้เรียบร้อยแล้ว

๘. อัตราค่าปรับ

ค่าปรับตามแบบสัญญาซื้อขายแนบท้ายเอกสารประกวดราคาอิเล็กทรอนิกส์นี้ หรือข้อตกลงซื้อ ขายเป็นหนังสือ ให้คิดในอัตราร้อยละ ๐.๒๐ ของราคาค่าสิ่งของที่ยังไม่ได้รับมอบต่อวัน

๙. การรับประกันความชำรุดบกพร่อง

ผู้ชนะการประกวดราคาอิเล็กทรอนิกส์ ซึ่งได้ทำสัญญาซื้อขายตามแบบดั่งระบุในข้อ ๑.๓ หรือทำข้อตกลงซื้อเป็นหนังสือ แล้วแต่กรณี จะต้องรับประกันความชำรุดบกพร่องของสิ่งของที่ซื้อขายที่เกิดขึ้นภายในระยะเวลาไม่น้อยกว่า ๑ ปี นับถัดจากวันที่ กรม ได้รับมอบสิ่งของ โดยต้องบริหารจัดการซ่อมแซมแก้ไขให้ใช้งานได้ดังเดิมภายใน ๑๕ วัน นับถัดจากวันที่ได้รับแจ้งความชำรุดบกพร่อง

๑๐. ข้อสงวนสิทธิ์ในการยื่นข้อเสนอและอื่นๆ

๑๐.๑ เงินค่าพัสดุสำหรับการซื้อครั้งนี้ ได้มาจากเงินงบประมาณประจำปี พ.ศ. ๒๕๖๖ การลงนามในสัญญาจะกระทำได้ ต่อเมื่อกรมได้รับอนุมัติเงินค่าพัสดุจากเงินงบประมาณประจำปี พ.ศ. ๒๕๖๖ แล้วเท่านั้น

๑๐.๒ เมื่อกรมได้คัดเลือกผู้ยื่นข้อเสนอรายใดให้เป็นผู้ขาย และได้ตกลงซื้อสิ่งของตามการประกวดราคาอิเล็กทรอนิกส์แล้ว ถ้าผู้ขายจะต้องส่งหรือนำสิ่งของดังกล่าวเข้ามาจากต่างประเทศและของนั้นต้องนำเข้ามาโดยทางเรือในเส้นทางที่มีเรือไทยเดินอยู่ และสามารถให้บริการรับขนได้ตามที่รัฐมนตรีว่าการกระทรวงคมนาคมประกาศกำหนด ผู้ยื่นข้อเสนอซึ่งเป็นผู้ขายจะต้องปฏิบัติตามกฎหมายว่าด้วยการส่งเสริมการพาณิชย์ ดังนี้

(๑) แจ้งการส่งหรือนำสิ่งของที่ซื้อขายดังกล่าวเข้ามาจากต่างประเทศต่อกรมเจ้าท่า ภายใน ๗ วัน นับตั้งแต่วันที่ผู้ขายส่ง หรือซื้อของจากต่างประเทศ เว้นแต่เป็นของที่รัฐมนตรีว่าการกระทรวงคมนาคมประกาศยกเว้นให้บรรทุกโดยเรืออื่นได้

(๒) จัดการให้สิ่งของที่ซื้อขายดังกล่าวบรรทุกโดยเรือไทย หรือเรือที่มีสิทธิเช่นเดียวกับเรือไทย จากต่างประเทศมายังประเทศไทย เว้นแต่จะได้รับการอนุญาตจากกรมเจ้าท่า ให้บรรทุกสิ่งของนั้นโดยเรืออื่นที่มีใช่เรือไทย ซึ่งจะต้องได้รับการอนุญาตเช่นนั้นก่อนบรรทุกของลงเรืออื่น หรือเป็นของที่รัฐมนตรีว่าการกระทรวงคมนาคมประกาศยกเว้นให้บรรทุกโดยเรืออื่น

(๓) ในกรณีที่มิปฏิบัติตาม (๑) หรือ (๒) ผู้ขายจะต้องรับผิดชอบตามกฎหมายว่าด้วยการส่งเสริมการพาณิชย์

๑๐.๓ ผู้ยื่นข้อเสนอซึ่งกรมได้คัดเลือกแล้ว ไม่ไปทำสัญญาหรือข้อตกลงซื้อเป็นหนังสือภายในเวลาที่กำหนด ดังระบุไว้ในข้อ ๗ กรมจะริบหลักประกันการยื่นข้อเสนอ หรือเรียกร้องจากผู้ออกหนังสือค้ำประกันการยื่นข้อเสนอทันที และอาจพิจารณาเรียกร้องให้ชดใช้ความเสียหายอื่น (ถ้ามี) รวมทั้งจะพิจารณาให้เป็นผู้ที่จ้าง ตามระเบียบกระทรวงการคลังว่าด้วยการจัดซื้อจัดจ้างและการบริหารพัสดุภาครัฐ

๑๐.๔ กรมสงวนสิทธิ์ที่จะแก้ไขเพิ่มเติมเงื่อนไข หรือข้อกำหนดในแบบสัญญาหรือข้อตกลงซื้อเป็นหนังสือ ให้เป็นไปตามความเห็นของสำนักงานอัยการสูงสุด (ถ้ามี)

๑๐.๕ ในกรณีที่เอกสารแนบท้ายเอกสารประกวดราคาอิเล็กทรอนิกส์นี้ มีความขัดหรือแย้งกัน ผู้ยื่นข้อเสนอจะต้องปฏิบัติตามคำวินิจฉัยของกรม คำวินิจฉัยดังกล่าวให้ถือเป็นที่สุด และผู้ยื่นข้อเสนอไม่มีสิทธิเรียกร้องค่าใช้จ่ายใดๆ เพิ่มเติม

๑๐.๖ กรมอาจประกาศยกเลิกการจัดซื้อในกรณีต่อไปนี้ได้ โดยที่ผู้ยื่นข้อเสนอจะเรียกร้องค่าเสียหายใดๆ จากกรมไม่ได้

(๑) กรมไม่ได้รับการจัดสรรเงินที่จะใช้ในการจัดซื้อหรือที่ได้รับจัดสรรแต่ไม่เพียงพอที่จะทำการจัดซื้อครั้งนี้ต่อไป

(๒) มีการกระทำที่เข้าลักษณะผู้ยื่นข้อเสนอที่ชนะการจัดซื้อหรือที่ได้รับการคัดเลือกมีผลประโยชน์ร่วมกัน หรือมีส่วนได้เสียกับผู้ยื่นข้อเสนอรายอื่น หรือขัดขวางการแข่งขันอย่างเป็นธรรม หรือสมยอมกันกับผู้ยื่นข้อเสนอรายอื่น หรือเจ้าหน้าที่ในการเสนอราคา หรือสื่อว่ากระทำการทุจริตอื่นใดในการเสนอราคา

(๓) การทำการจัดซื้อครั้งนี้ต่อไปอาจก่อให้เกิดความเสียหายแก่กรม หรือกระทบต่อประโยชน์สาธารณะ

(๔) กรณีอื่นในทำนองเดียวกับ (๑) (๒) หรือ (๓) ตามที่กำหนดในกฎกระทรวง ซึ่งออกตามความในกฎหมายว่าด้วยการจัดซื้อจัดจ้างและการบริหารพัสดุภาครัฐ

๑๑. การปฏิบัติตามกฎหมายและระเบียบ

ในระหว่างระยะเวลาการซื้อ ผู้ยื่นข้อเสนอที่ได้รับการคัดเลือกให้เป็นผู้ขายต้องปฏิบัติตามหลักเกณฑ์ที่กฎหมายและระเบียบได้กำหนดไว้โดยเคร่งครัด

๑๒. การประเมินผลการปฏิบัติงานของผู้ประกอบการ

กรม สามารถนำผลการปฏิบัติงานแล้วเสร็จตามสัญญาของผู้ยื่นข้อเสนอที่ได้รับการคัดเลือกให้เป็นผู้ขายเพื่อนำมาประเมินผลการปฏิบัติงานของผู้ประกอบการ

ทั้งนี้ หากผู้ยื่นข้อเสนอที่ได้รับการคัดเลือกไม่ผ่านเกณฑ์ที่กำหนดจะถูกระงับการยื่นข้อเสนอหรือทำสัญญากับกรม ไว้ชั่วคราว

กรมทางหลวง

ธันวาคม ๒๕๖๕

รายละเอียดคุณลักษณะเฉพาะแบบประกาศประกวดราคาอิเล็กทรอนิกส์ชื่อเลขที่ eb2-1/ /2566

โครงการจัดซื้อจัดจ้างครุภัณฑ์สำนักงานเพื่อใช้งานในส่วนสำนักงานและประเมินสภาพทาง ณ ศูนย์พัฒนาเทคโนโลยีงานทาง (Central Lab)
จำนวน 1 โครงการ มีรายละเอียดดังนี้

คุณลักษณะเฉพาะของกรมทางหลวง	คุณลักษณะเฉพาะที่เสนอ
<p>รายการที่ 1 โต๊ะทำงานผู้บริหารตัว L ขนาด (ก x ย x ส) 80 x 220 x 75 ซม. (ขนาดท็อป 220 x 80 ซม.) พร้อมตู้ต่อต้านข้าง ขนาด (ก x ย x ส) 50 x 160 x 65 ซม. จำนวน 3 ชุด แต่ละชุด มีรายละเอียดดังนี้</p> <p>หมายเหตุ ติดตั้งที่ - ห้อง 2017 จำนวน 1 ตัว - ห้อง 2018 จำนวน 1 ตัว - ห้อง 2020 จำนวน 1 ตัว</p>	<p>รายการที่ 1 โต๊ะทำงานผู้บริหารตัว L ขนาด (ก x ย x ส) 80 x 220 x 75 ซม. (ขนาดท็อป 220 x 80 ซม.) พร้อมตู้ต่อต้านข้าง ขนาด (ก x ย x ส) 50 x 160 x 65 ซม. จำนวน 3 ชุด แต่ละชุด มีรายละเอียดดังนี้</p>
<p>รายการที่ 2 เก้าอี้ผู้บริหาร ขนาด (ก x ย x ส) 51 x 51 x 117 ซม. จำนวน 4 ตัว แต่ละตัวมีรายละเอียด</p> <p>หมายเหตุ ติดตั้งที่ - ห้อง 2017 จำนวน 1 ตัว - ห้อง 2018 จำนวน 1 ตัว - ห้อง 2019 จำนวน 1 ตัว</p>	<p>ยี่ห้อ แบบ/รุ่น ประเทศ.....</p> <p>รายการที่ 2 เก้าอี้ผู้บริหาร ขนาด (ก x ย x ส) 51 x 51 x 117 ซม. จำนวน 4 ตัว แต่ละตัวมีรายละเอียด</p>

(Handwritten signatures and initials)

คุณลักษณะเฉพาะของกรมทางหลวง	คุณลักษณะเฉพาะที่เสนอ
<p>- ห่อง 2020 จำนวน 1 ตัว</p> <p>รายการที่ 3 ตู้เก็บเอกสารขนาด (ก x ย x ส) 40 x 240 x 80 ซม. จำนวน 3 ตู้ แต่ละตู้มีรายละเอียดดังนี้</p> <p>หมายเหตุ ติดตั้งที่ - ห่อง 2019 จำนวน 2 ตู้ - พื้นที่สำหรับผู้มาติดต่อ จำนวน 1 ตู้</p> <p>รายการที่ 4 ตู้โชว์ ขนาด (ก x ย x ส) 40 x 280 x 200 ซม. จำนวน 4 ตู้ แต่ละตู้มีรายละเอียดดังนี้</p> <p>หมายเหตุ ติดตั้งที่ - ห่อง 2017 จำนวน 1 ตู้ - ห่อง 2018 จำนวน 1 ตู้ - ห่อง 2019 จำนวน 1 ตู้ - ห่อง 2020 จำนวน 1 ตู้</p>	<p>ยี่ห้อ แบบ/รุ่น ประเทศ.....</p> <p>รายการที่ 3 ตู้เก็บเอกสารขนาด (ก x ย x ส) 40 x 240 x 80 ซม. จำนวน 3 ตู้ แต่ละตู้มีรายละเอียดดังนี้</p> <p>ยี่ห้อ แบบ/รุ่น ประเทศ.....</p> <p>รายการที่ 4 ตู้โชว์ ขนาด (ก x ย x ส) 40 x 280 x 200 ซม. จำนวน 4 ตู้ แต่ละตู้มีรายละเอียดดังนี้</p> <p>ยี่ห้อ แบบ/รุ่น ประเทศ.....</p>







คุณลักษณะเฉพาะของกรมทางหลวง	คุณลักษณะเฉพาะที่เสนอ
<p>รายการที่ 5 เก้าอี้สำนักงาน ขนาด (ก x ย x ส) 45 x 49 x 94 ซม. จำนวน 8 ตัว แต่ละตัวมีรายละเอียด</p> <p>หมายเหตุ ติดตั้งที่ - ห้อง 2017 จำนวน 2 ตัว - ห้อง 2018 จำนวน 2 ตัว - ห้อง 2019 จำนวน 2 ตัว - ห้อง 2020 จำนวน 2 ตัว</p>	<p>รายการที่ 5 เก้าอี้สำนักงาน ขนาด (ก x ย x ส) 45 x 49 x 94 ซม. จำนวน 8 ตัว แต่ละตัวมีรายละเอียด</p> <p>ยื่นขอ แบบ/รุ่น ประเทศ.....</p>
<p>รายการที่ 6 โต๊ะประชุม ขนาด (ก x ย x ส) 120 x 240 x 75 ซม. จำนวน 1 ตัว มีรายละเอียดดังนี้</p> <p>หมายเหตุ ติดตั้งที่ - ห้อง 2019 จำนวน 1 ตัว</p>	<p>รายการที่ 6 โต๊ะประชุม ขนาด (ก x ย x ส) 120 x 240 x 75 ซม. จำนวน 1 ตัว มีรายละเอียดดังนี้</p> <p>ยื่นขอ แบบ/รุ่น ประเทศ.....</p>
<p>รายการที่ 7 เก้าอี้สำนักงาน ขนาด (ก x ย x ส) 48 x 48 x 105 ซม. จำนวน 6 ตัว แต่ละตัวรายละเอียด</p> <p>หมายเหตุ ติดตั้งที่ - ห้อง 2019 จำนวน 6 ตัว</p>	<p>รายการที่ 7 เก้าอี้สำนักงาน ขนาด (ก x ย x ส) 48 x 48 x 105 ซม. จำนวน 6 ตัว แต่ละตัวรายละเอียด</p> <p>ยื่นขอ แบบ/รุ่น ประเทศ.....</p>







คุณลักษณะเฉพาะของกรมทางหลวง	คุณลักษณะเฉพาะที่เสนอ
<p>รายการที่ 8 โตะทำงานผู้บริหารตัว L ขนาด (ก x ย x ส) 80 x 240 x 75 ซม. (ขนาดที่อป 220 x 80 ซม.) พร้อมตู้ต่อด้านข้าง ขนาด (ก x ย x ส) 50 x 160 x 65 ซม. จำนวน 1 ชุด มีรายละเอียดดังนี้</p> <p>หมายเหตุ ติดตั้งที่ - ห้อง 2019 จำนวน 1 ชุด</p> <p>รายการที่ 9 เคาน์เตอร์ประชาสัมพันธ์ขนาด (ก x ย x ส) 60 x 320 x 105 ซม. พร้อมตู้เก็บเอกสารล้อเลื่อน จำนวน 1 ชุด มีรายละเอียดดังนี้</p> <p>หมายเหตุ ติดตั้งที่ - พื้นที่สำหรับผู้มาติดต่อ จำนวน 1 ชุด</p> <p>รายการที่ 10 เก้าอี้สำนักงาน ขนาด (ก x ย x ส) 49 x 45 x 94 ซม. จำนวน 14 ตัว แต่ละตัวมีรายละเอียดดังนี้</p> <p>หมายเหตุ ติดตั้งที่ - ห้อง 2021 จำนวน 14 ตัว</p>	<p>รายการที่ 8 โตะทำงานผู้บริหารตัว L ขนาด (ก x ย x ส) 80 x 240 x 75 ซม. (ขนาดที่อป 220 x 80 ซม.) พร้อมตู้ต่อด้านข้าง ขนาด (ก x ย x ส) 50 x 160 x 65 ซม. จำนวน 1 ชุด มีรายละเอียดดังนี้</p> <p>ยี่ห้อ แบบ/รุ่น ประเทศ.....</p> <p>รายการที่ 9 เคาน์เตอร์ประชาสัมพันธ์ขนาด (ก x ย x ส) 60 x 320 x 105 ซม. พร้อมตู้เก็บเอกสารล้อเลื่อน จำนวน 1 ชุด มีรายละเอียดดังนี้</p> <p>ยี่ห้อ แบบ/รุ่น ประเทศ.....</p> <p>รายการที่ 10 เก้าอี้สำนักงาน ขนาด (ก x ย x ส) 49 x 45 x 94 ซม. จำนวน 14 ตัว แต่ละตัวมีรายละเอียดดังนี้</p> <p>ยี่ห้อ แบบ/รุ่น ประเทศ.....</p>







คุณลักษณะเฉพาะของกรมทางหลวง	คุณลักษณะเฉพาะที่เสนอ
<p>รายการที่ 11 ตู้เก็บเอกสาร ขนาด (ก x ย x ส) 60 x 240 x 80 ซม. จำนวน 1 ตู้ มีรายละเอียดดังนี้</p> <p>หมายเหตุ ติดตั้งที่ - ห้อง 2021 จำนวน 1 ตู้</p> <p>รายการที่ 12 โต๊ะประชุม ขนาด (ก x ย x ส) 140 x 300 x 75 ซม. จำนวน 1 ตัว มีรายละเอียดดังนี้</p> <p>หมายเหตุ ติดตั้งที่ - ห้อง 2022 จำนวน 1 ตัว</p>	<p>รายการที่ 11 ตู้เก็บเอกสาร ขนาด (ก x ย x ส) 60 x 240 x 80 ซม. จำนวน 1 ตู้ มีรายละเอียดดังนี้</p> <p>ยี่ห้อ แบบ/รุ่น ประเทศ.....</p> <p>รายการที่ 12 โต๊ะประชุม ขนาด (ก x ย x ส) 140 x 300 x 75 ซม. จำนวน 1 ตัว มีรายละเอียดดังนี้</p>
<p>รายการที่ 13 เก้าอี้สำนักงาน ขนาด (ก x ย x ส) 48 x 48 x 105 ซม. จำนวน 11 ตัว แต่ละตัวมีรายละเอียดดังนี้</p> <p>หมายเหตุ ติดตั้งที่ - ห้อง 2022 จำนวน 7 ตัว - ห้อง 2023 จำนวน 4 ตัว</p>	<p>ยี่ห้อ แบบ/รุ่น ประเทศ.....</p> <p>รายการที่ 13 เก้าอี้สำนักงาน ขนาด (ก x ย x ส) 48 x 48 x 105 ซม. จำนวน 11 ตัว แต่ละตัวมีรายละเอียดดังนี้</p> <p>ยี่ห้อ แบบ/รุ่น ประเทศ.....</p>







คุณลักษณะเฉพาะของกรมทางหลวง	คุณลักษณะเฉพาะที่เสนอ
<p><u>รายการที่ 14</u> โตะประชุม ขนาด (ก x ย x ส) 60 x 160 x 75 ซม. จำนวน 6 ตัว แต่ละตัวมีรายละเอียดดังนี้</p> <p>หมายเหตุ ติดตั้งที่ - ห้อง 2021 จำนวน 6 ตัว</p> <p><u>รายการที่ 15</u> โตะประชุม ขนาด (ก x ย x ส) 60 x 200 x 75 ซม. จำนวน 1 ตัว มีรายละเอียดดังนี้</p> <p>หมายเหตุ ติดตั้งที่ - ห้อง 2021 จำนวน 1 ตัว</p> <p><u>รายการที่ 16</u> เก้าอี้ผู้บริหาร ขนาด (ก x ย x ส) 50 x 50 x 116 ซม. จำนวน 1 ตัว มีรายละเอียดดังนี้</p> <p>หมายเหตุ ติดตั้งที่ - ห้อง 2021 จำนวน 1 ตัว</p>	<p><u>รายการที่ 14</u> โตะประชุม ขนาด (ก x ย x ส) 60 x 160 x 75 ซม. จำนวน 6 ตัว แต่ละตัวมีรายละเอียดดังนี้</p> <p>ยี่ห้อ แบบ/รุ่น ประเทศ.....</p> <p><u>รายการที่ 15</u> โตะประชุม ขนาด (ก x ย x ส) 60 x 200 x 75 ซม. จำนวน 1 ตัว มีรายละเอียดดังนี้</p> <p>ยี่ห้อ แบบ/รุ่น ประเทศ.....</p> <p><u>รายการที่ 16</u> เก้าอี้ผู้บริหาร ขนาด (ก x ย x ส) 50 x 50 x 116 ซม. จำนวน 1 ตัว มีรายละเอียดดังนี้</p> <p>ยี่ห้อ แบบ/รุ่น ประเทศ.....</p>

How

O

nr.

S

K

คุณลักษณะเฉพาะของกรมทางหลวง	คุณลักษณะเฉพาะที่เสนอ
<p>รายการที่ 17 ชุดโต๊ะทำงาน ขนาด (ก x ย x ล) 60 x 140 x 75 ซม. พร้อมตู้เก็บเอกสารล้อเลื่อน ขนาด (ก x ย x ล) 40 x 40 x 61 ซม. จำนวน 4 ชุด แต่ละชุดมีรายละเอียดดังนี้</p> <p>หมายเหตุ ติดตั้งที่ - ห้อง 2023 จำนวน 4 ตัว</p> <p>รายการที่ 18 งานติดตั้งไม้เทียมตกแต่งผนังห้องฝึกอบรม ขนาด 635 x 425 ซม. (เว้นช่องสี่เหลี่ยมตรงกลาง ขนาด 230 x 360 ซม.) จำนวน 1 งาน มีรายละเอียดดังนี้</p> <p>หมายเหตุ ติดตั้งที่ - ห้อง 2021 จำนวน 1 งาน</p> <p>รายการที่ 19 งานติดตั้งไม้เทียมตกแต่งผนังฝ่ายบริการผู้มารับบริการ ขนาด 480 x 285 ซม. พร้อมป้ายตัวอักษรตามแบบ จำนวน 1 งาน มีรายละเอียดดังนี้</p> <p>หมายเหตุ ติดตั้งที่ - พื้นที่สำหรับผู้มาติดต่อ จำนวน 1 งาน</p>	<p>รายการที่ 17 ชุดโต๊ะทำงาน ขนาด (ก x ย x ล) 60 x 140 x 75 ซม. พร้อมตู้เก็บเอกสารล้อเลื่อน ขนาด (ก x ย x ล) 40 x 40 x 61 ซม. จำนวน 4 ชุด แต่ละชุดมีรายละเอียดดังนี้</p> <p>ยี่ห้อ แบบ/รุ่น ประเทศ.....</p> <p>รายการที่ 18 งานติดตั้งไม้เทียมตกแต่งผนังห้องฝึกอบรม ขนาด 635 x 425 ซม. (เว้นช่องสี่เหลี่ยมตรงกลาง ขนาด 230 x 360 ซม.) จำนวน 1 งาน มีรายละเอียดดังนี้</p> <p>ยี่ห้อ แบบ/รุ่น ประเทศ.....</p> <p>รายการที่ 19 งานติดตั้งไม้เทียมตกแต่งผนังฝ่ายบริการผู้มารับบริการ ขนาด 480 x 285 ซม. พร้อมป้ายตัวอักษรตามแบบ จำนวน 1 งาน มีรายละเอียดดังนี้</p> <p>ยี่ห้อ แบบ/รุ่น ประเทศ.....</p>

Handwritten signature

Handwritten signature

Handwritten initials

Handwritten signature

คุณลักษณะเฉพาะของกรมทางหลวง	คุณลักษณะเฉพาะที่เสนอ
<p>รายการที่ 20 เครื่องมัลติมีเดียโปรเจคเตอร์ จำนวน 1 เครื่อง มีรายละเอียด ดังนี้</p> <p>รายการที่ 21 โทรทัศน์แอลอีดี (LED TV) แบบ Smart TV พร้อมขาตั้ง จำนวน 2 ชุด แต่ละชุดมีรายละเอียดดังนี้</p>	<p>รายการที่ 20 เครื่องมัลติมีเดียโปรเจคเตอร์ จำนวน 1 เครื่อง มีรายละเอียด ดังนี้</p> <p>ยี่ห้อ แบบ/รุ่น ประเทศ.....</p> <p>รายการที่ 21 โทรทัศน์แอลอีดี (LED TV) แบบ Smart TV พร้อมขาตั้ง จำนวน 2 ชุด แต่ละชุดมีรายละเอียดดังนี้</p>
<p>รายการที่ 22 ชุดอุปกรณ์เชื่อมต่อการประชุมออนไลน์ จำนวน 1 ชุด ประกอบด้วยดังนี้</p> <ol style="list-style-type: none"> 1. กล้องประชุมออนไลน์ 1 ตัว 2. ชุดไมโครโฟนและลำโพงประชุมออนไลน์ 1 ตัว 	<p>ยี่ห้อ แบบ/รุ่น ประเทศ.....</p> <p>รายการที่ 22 ชุดอุปกรณ์เชื่อมต่อการประชุมออนไลน์ จำนวน 1 ชุด ประกอบด้วยดังนี้</p> <p>ยี่ห้อ แบบ/รุ่น ประเทศ.....</p> <p>ยี่ห้อ แบบ/รุ่น ประเทศ.....</p>

Handwritten signature

Handwritten initials

Handwritten signature

Handwritten signature





คุณลักษณะเฉพาะของกรมทางหลวง	คุณลักษณะเฉพาะที่เสนอ
<p>รายการที่ 23 ชุดระบบเครื่องเสียงสำหรับฝึกรวม จำนวน 1 ชุด ประกอบด้วยดังนี้</p> <ol style="list-style-type: none"> 1. เครื่องขยายเสียง 1 ตัว 2. ชุดอุปกรณ์ไมโครโฟนแบบไร้สาย 1 ชุด 3. ลำโพง จำนวน 2 ตัว <p>หมายเหตุ ติดตั้งที่ - ห้อง 2021</p> <p>รายการที่ 24 ตู้แช่ จำนวน 1 ตู้ มีรายละเอียดดังนี้</p>	<p>รายการที่ 23 ชุดระบบเครื่องเสียงสำหรับฝึกรวม จำนวน 1 ชุด ประกอบด้วยดังนี้</p> <p>ยี่ห้อ แบบ/รุ่น ประเทศ.....</p> <p>ยี่ห้อ แบบ/รุ่น ประเทศ.....</p> <p>ยี่ห้อ แบบ/รุ่น ประเทศ.....</p> <p>รายการที่ 24 ตู้แช่ จำนวน 1 ตู้ มีรายละเอียดดังนี้</p> <p>ยี่ห้อ แบบ/รุ่น ประเทศ.....</p>







คุณลักษณะเฉพาะของกรมทางหลวง	คุณลักษณะเฉพาะที่เสนอ
<p><u>เงื่อนไข</u></p> <ol style="list-style-type: none"> 1. เป็นของใหม่ (Brand New) พร้อมใช้งานทันที 2. รับประกันความชำรุดบกพร่องเป็นเวลานานน้อยกว่า 1 ปี นับถัดจากวันที่ผู้ซื้อได้รับมอบพัสดุถูกต้องครบถ้วนตามสัญญา 3. สีของโตะ, เก้าอี้, ตู้ จะแจ้งให้ทราบภายหลังจากการได้ตัวผู้ขายแล้ว 4. ผู้ยื่นข้อเสนอจะต้องแนบรายละเอียดคุณลักษณะเฉพาะและแบบครุภัณฑ์สำนักงานโครงการจัดซื้อจัดจ้างครุภัณฑ์สำนักงาน เพื่อใช้งานในส่วนสำรวจและประเมินสภาพทาง ณ ศูนย์พัฒนาเทคโนโลยีงานทาง (Central Lab) <p>หมายเหตุ 1. เอกสารแนบรายการที่ 1 - รายการที่ 24</p> <ol style="list-style-type: none"> 2. หลักเกณฑ์การพิจารณาคัดเลือกข้อเสนอ โดยใช้เกณฑ์ราคา 3. สถานที่ส่งของ สำนักวิเคราะห์และตรวจสอบ กรมทางหลวง <p>อาคารศูนย์พัฒนาเทคโนโลยีงานทาง 153/1 ถนนพระราม 2 แขวงแสมดำ เขตบางขุนเทียน กรุงเทพมหานคร</p>	<p>(ลงชื่อ).....ผู้ยื่นข้อเสนอ (.....)</p>

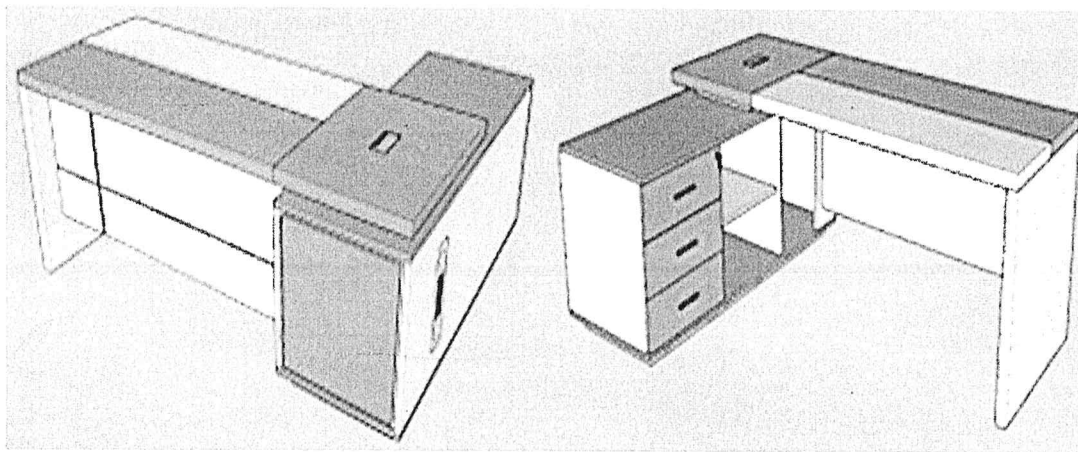

รายการที่ 1 โต๊ะทำงานผู้บริหารตัว L ขนาด (ก x ย x ส) 80 x 220 x 75 ซม.(ขนาดท็อป 220 x 80 ซม.) พร้อมตู้ต่อด้านข้าง ขนาด (ก x ย x ส) 50 x 160 x 65 ซม. จำนวน 3 ชุด แต่ละตัวมีรายละเอียดดังนี้
ลักษณะทั่วไป

- 1.1 แผ่นท็อปโต๊ะ ไม้ Particle board หนา 50 มม. ด้านบนท็อปปิดผิวด้วยแผ่น Melamine resin Film ทากาวปิดขอบด้วย PVC Edge หนา 1 มม. เจาะช่องสำหรับร้อยสายไฟ จำนวน 1 จุด
- 1.2 แผ่นข้างโต๊ะ ไม้ Particle board หนา 50 มม. ปิดผิวด้วยแผ่น Melamine resin Film ทากาวปิดขอบด้วย PVC Edge หนา 1 มม.
- 1.3 แผ่นบังใต้โต๊ะ ไม้ Particle board หนา 19 มม. ปิดผิวด้วยแผ่น Melamine resin Film ทากาวปิดขอบด้วย PVC Edge หนา 1 มม.

ส่วนของตู้ข้าง

- 1.4 แผ่นท็อปตู้ ไม้ Particle board หนา 25 มม. ด้านบนปิดผิวด้วยแผ่น Melamine resin Film ทากาวปิดขอบด้วย PVC Edge หนา 1 มม.
- 1.5 แผ่นข้างตู้ ไม้ Particle board หนา 19 มม. ปิดผิวด้วยแผ่น Melamine resin Film ทากาวปิดขอบด้วย PVC Edge หนา 1 มม.
- 1.6 โครงตู้ไม้ Particle board หนา 19 มม. ปิดผิวด้วยแผ่น Melamine resin Film ทากาวปิดขอบด้วย PVC Edge หนา 1 มม.
- 1.7 หน้าบานลิ้นชัก ไม้ Particle board หนา 19 มม. ปิดผิวด้วยแผ่น Melamine resin Film ทากาวปิดขอบด้วย PVC Edge หนา 1 มม. และติดตั้งร่วมกับอุปกรณ์ดังนี้
 - 1.7.1 รางลิ้นชักแบบ 2 ตอน ทำจากโลหะเคลือบสีกันสนิมระบบลูกปืน
 - 1.7.2 กุญแจบานลิ้นชัก ล็อคตลอด 3 ลิ้นชัก ติดอยู่ด้านหน้าบาน
 - 1.7.3 มือจับผลิตจาก Aluminium สีเงินขนาด ความยาวไม่น้อยกว่า 120 มม.

- หมายเหตุ
1. ขนาดของโต๊ะที่ระบุ อาจมีค่าแตกต่างที่ยอมรับได้ +- ไม่เกิน 20 มม.
 2. ความหนาของ Particle board อาจมีค่าแตกต่างที่ยอมรับได้ +- ไม่เกิน 1 มม.



รายการที่ 2 เก้าอี้ผู้บริหาร ขนาด (ก x ย x ส) 51 x 51 x 117 ซม. จำนวน 4 ตัว แต่ละตัวมีรายละเอียด

ลักษณะทั่วไป

- โครงเก้าอี้ ฐานที่นั่งทำจากไม้อัด ตัดแต่งขึ้นรูปตามแบบ พนักพิงโครงสร้างทำจากพลาสติกขึ้นรูป
- พองน้ำ เบาะนั่งบุด้วยพองน้ำ Polyurethane Foam ตัดแต่งรูปทรงตามแบบเก้าอี้
- การปรับสูงต่ำ ด้วยระบบโซ้ค ปรับความสูงของเบาะนั่งได้ไม่น้อยกว่า 5 ซม.
- ขาเก้าอี้ ทำจากพลาสติกขึ้นรูปแบบ 5 แฉก
- ล้อ ล้อคู่ Nylon
- วัสดุ เบาะหุ้มด้วยผ้า พนักพิงหุ้มด้วยตาข่าย
- หมายเหตุ ขนาดของเก้าอี้ที่ระบุ อาจมีค่าแตกต่างที่ยอมรับได้ +- ไม่เกิน 15 มม.

Handwritten signature

Handwritten signature

Handwritten signature

Handwritten signature

Handwritten signature

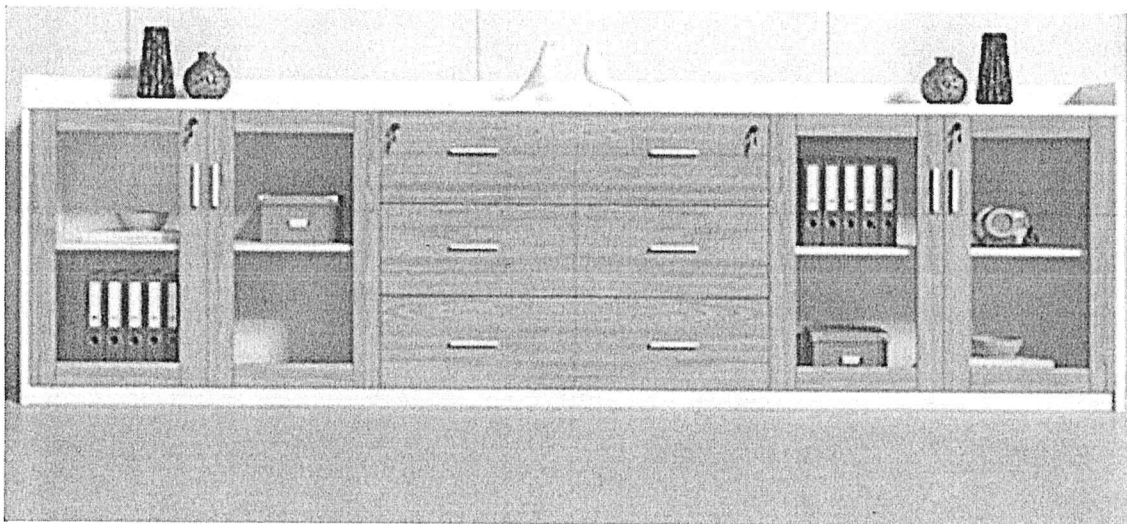

รายการที่ 3 ตู้เก็บเอกสารขนาด (ก x ย x ส) 40 x 240 x 80 ซม. จำนวน 3 ตู้ แต่ละตู้มีรายละเอียดดังนี้

ลักษณะทั่วไป

- 1.1 แผ่นทึบตู้ ไม้ Particle board ทหนา 25 มม. ปิดผิวด้วยแผ่น Melamine resin Film
- 1.2 แผ่นข้างตู้ ไม้ Particle board ทหนา 19 มม. ปิดผิวด้วยแผ่น Melamine resin Film
- 1.3 โครงตู้ ไม้ Particle board ทหนา 19 มม. ปิดผิวด้วยแผ่น Melamine resin Film ทากาวปิดขอบด้วย PVC Edge ทหนา 1 มม.
- 1.4 หน้าบาน กรอบไม้ Particle board ทหนา 19 มม. ปิดผิวด้วยแผ่น Melamine resin Film ทากาวปิดขอบด้วย PVC Edge ทหนา 1 มม. พร้อมกระจกใสความหนา 5 มม. จำนวน 4 บาน พร้อมติดตั้งกุญแจแบบล็อกด้านหน้า
- 1.5 หน้าบานลิ้นชัก ไม้ Particle board ทหนา 19 มม. ปิดผิวด้วยแผ่น Melamine resin Film ทากาวปิดขอบด้วย PVC Edge ทหนา 1 มม. และติดตั้งร่วมกับอุปกรณ์ดังนี้
 - 1.5.1 รางลิ้นชักแบบ 2 ตอน ทำจากโลหะเคลือบสีกันสนิมระบบลูกปืน
 - 1.5.2 กุญแจบานลิ้นชัก ล็อคตลอด 3 ลิ้นชัก ติดอยู่ด้านหน้าบาน
 - 1.5.3 มือจับผลิตจาก Aluminium สีเงินขนาด ความยาวไม่น้อยกว่า 120 มม.
- 1.6 แผ่นหลังตู้ ไม้ Particle board ทหนา 19 มม. ปิดผิวด้วยแผ่น Melamine resin Film
- 1.7 แผ่นชั้นปรับ ไม้ Particle board ทหนา 19 มม. ปิดผิวด้วยแผ่น Melamine resin Film ทากาวปิดขอบด้วย PVC Edge ทหนา 1 มม. สามารถเลื่อนปรับระดับสูง-ต่ำได้อย่างน้อย 3 ระดับ

- หมายเหตุ
1. ขนาดของตู้เอกสารที่ระบุ อาจมีค่าแตกต่างที่ยอมรับได้ +- ไม่เกิน 20 มิลลิเมตร
 2. ความหนาของ Particle board อาจมีค่าแตกต่างที่ยอมรับได้ +- ไม่เกิน 1 มิลลิเมตร

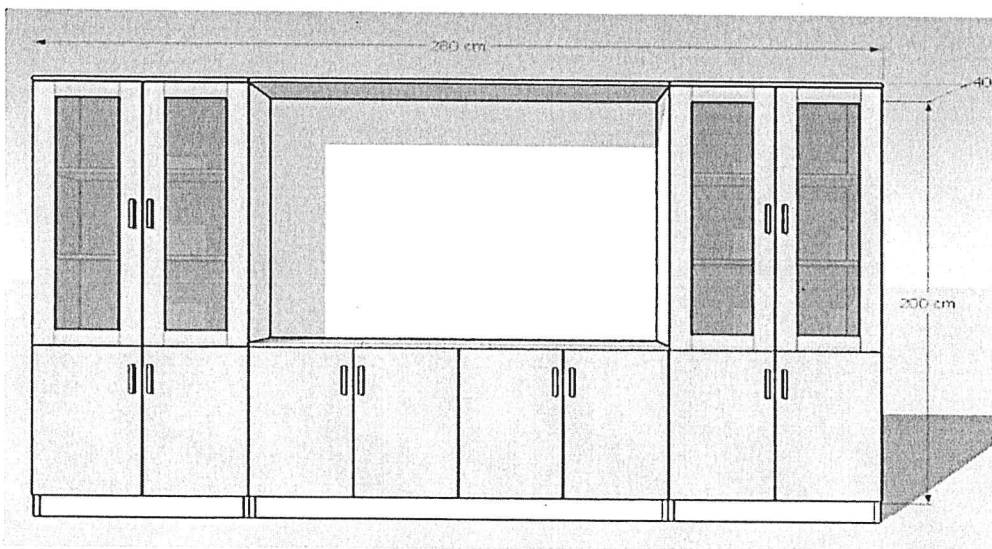

รายการที่ 4 ตู้โชว์ ขนาด (ก x ย x ส) 40 x 280 x 200 ซม. จำนวน 4 ตู้ แต่ละตู้มีรายละเอียดดังนี้

ลักษณะทั่วไป

- 1.1 แผ่นทึบตู้ ไม้ Particle board หนา 25 มม. ปิดผิวด้วยแผ่น Melamine resin Film
- 1.2 แผ่นข้างตู้ ไม้ Particle board หนา 19 มม. ไม้ Particle board
- 1.3 โครงตู้ ไม้ Particle board หนา 19 มม. ปิดผิวด้วยแผ่น Melamine resin Film ทากาวปิดขอบด้วย PVC Edge หนา 1 มม.
- 1.4 หน้าบานเปิดล่างแบบทึบ ไม้ Particle board หนา 19 มม. ปิดผิวด้วยแผ่น Melamine resin Film ทากาวปิดขอบด้วย PVC Edge หนา 1 มม. จำนวน 8 บานเปิด
- 1.5 หน้าบานเปิดบน กรอบไม้ Particle board หนา 19 มม. ปิดผิวด้วยแผ่น Melamine resin Film ทากาวปิดขอบด้วย PVC Edge หนา 1 มม. พร้อมกระจกใสความหนา 5 มม. จำนวน 8 บาน ติดยึดด้วยบานพับถ่วง 35 มม. แบบ Soft Close
- 1.6 แผ่นหลังตู้ ไม้ MDF board หนา 6 มม. ปิดผิวด้วยแผ่น Melamine resin Film
- 1.7 แผ่นชั้นปรับ ไม้ Particle board หนา 19 มม. ปิดผิวด้วยแผ่น Melamine resin Film ทากาวปิดขอบด้วย PVC Edge หนา 1 มม. สามารถเลื่อนปรับระดับสูง-ต่ำได้อย่างน้อย 3 ระดับ

- หมายเหตุ
1. ขนาดของตู้โชว์ที่ระบุ อาจมีค่าแตกต่างที่ยอมรับได้ +/- ไม่เกิน 20 มม.
 2. ความหนาของ Particle board อาจมีค่าแตกต่างที่ยอมรับได้ +/- ไม่เกิน 1 มิลลิเมตร

Handwritten signature

Handwritten signature

Handwritten signature

Handwritten signature

Handwritten signature



รายการที่ 5 เก้าอี้สำนักงาน ขนาด (ก x ย x ส) 45 x 49 x 94 ซม. จำนวน 8 ตัว แต่ละตัวมีรายละเอียดดังนี้

ลักษณะทั่วไป

โครงเก้าอี้	ฐานที่นั่งทำจากไม้อัด ตัดแต่งขึ้นรูปตามแบบ พนักพิงโครงสร้างทำจากพลาสติกขึ้นรูป
พองน้ำ	เบาะนั่งบุด้วยพองน้ำ Polyurethane Foam ตัดแต่งรูปทรงตามแบบเก้าอี้
การปรับสูงต่ำ	ด้วยระบบโซ้ค ปรับความสูงของเบาะนั่งได้ไม่น้อยกว่า 5 ซม.
ขาเก้าอี้	ทำจากพลาสติกขึ้นรูปแบบ 5 แฉก
ล้อ	ล้อคู่ Nylon
วัสดุ	เบาะหุ้มด้วยผ้า พนักพิงหุ้มด้วยตาข่าย
หมายเหตุ	ขนาดของเก้าอี้ที่ระบุ อาจมีค่าแตกต่างที่ยอมรับได้ +- ไม่นเกิน 15 มม.

Huu

W

ns.

W

W



รายการที่ 6 โต๊ะประชุม ขนาด (ก x ย x ส) 120 x 240 x 75 ซม. จำนวน 1 ตัว มีรายละเอียดดังนี้

ลักษณะทั่วไป

แผ่นท็อป ไม้ Particle board หนา 25 มม. ปิดผิวด้วยแผ่น Melamine resin Film ทากาวปิดขอบด้วย PVC Edge หนา 1 มม. เจาะช่องสำหรับร้อยสายไฟ จำนวน 1 จุด

แผ่นข้างโต๊ะ ไม้ Particle board หนา 25 มม. ปิดผิวด้วยแผ่น Melamine resin Film ทากาวปิดขอบด้วย PVC Edge หนา 1 มม.

แผ่นข้างโต๊ะ (1 ด้านเป็นตู้เก็บของ) ไม้ Particle board หนา 19 มม. ปิดผิวด้วยแผ่น Melamine resin Film ทากาวปิดขอบด้วย PVC Edge หนา 1 มม. หน้าบานเปิดไม้ Particle board หนา 19 มม. บานพับเป็นบานพับถ่วง 35 มม. แบบ Soft Close

- หมายเหตุ
1. ขนาดของโต๊ะประชุมที่ระบุ อาจมีค่าแตกต่างที่ยอมรับได้ +- ไม่เกิน 20 มม.
 2. ความหนาของ Particle board อาจมีค่าแตกต่างที่ยอมรับได้ +- ไม่เกิน 1 มิลลิเมตร

Handwritten signature

Handwritten signature

Handwritten signature

Handwritten signature

Handwritten signature

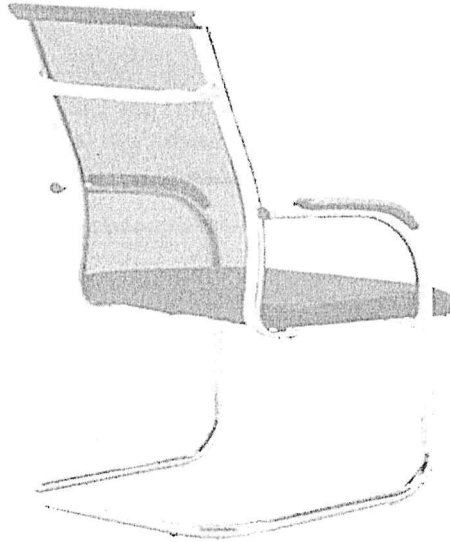

รายการที่ 7 เก้าอี้สำนักงาน ขนาด (ก x ย x ส) 48 x 48 x 105 ซม. จำนวน 6 ตัว แต่ละตัวรายละเอียด

ลักษณะทั่วไป

- | | |
|-------------|---|
| โครงเก้าอี้ | ฐานที่นั่งทำจากไม้อัด ตัดแต่งขึ้นรูปตามแบบ พนักพิงโครงสร้างเหล็กขึ้นรูป |
| พองน้ำ | เบาะนั่งด้วยพองน้ำ Polyurethane Foam ตัดแต่งรูปทรงตามแบบเก้าอี้ |
| ขาเก้าอี้ | ทำจากโลหะชุบโครเมียม |
| วัสดุ | เบาะหุ้มด้วยผ้า พนักพิงหุ้มด้วยตาข่าย |
| หมายเหตุ | ขนาดของเก้าอี้ที่ระบุ อาจมีค่าแตกต่างที่ยอมรับได้ +/- ไม่เกิน 15 มม. |

Hue

✓

as.

✓

✓



รายการที่ 8 โต๊ะทำงานผู้บริหารตัว L ขนาด (ก x ย x ส) 80 x 240 x 75 ซม. (ขนาดที่อป 220 x 80 ซม.)
พร้อมตู้ต่อด้านข้าง ขนาด (ก x ย x ส) 50 x 160 x 65 ซม. ,ขนาด (ก x ย x ส)
50 x 160 x 65 ซม. จำนวน 1 ชุด มีรายละเอียดดังนี้

ลักษณะทั่วไป

- 1.1 แผ่นที่อปโต๊ะ ไม้ Particle board หนา 50 มม. ด้านบนที่อปปิดผิวด้วยแผ่น Melamine resin Film ทากาวปิดขอบด้วย PVC Edge หนา 1 มม. เจาะช่องสำหรับร้อยสายไฟ จำนวน 1 จุด
- 1.2 แผ่นข้างโต๊ะ ไม้ Particle board หนา 50 มม. ปิดผิวด้วยแผ่น Melamine resin Film ทากาวปิดขอบด้วย PVC Edge หนา 1 มม.
- 1.3 แผ่นบังใต้โต๊ะ ไม้ Particle board หนา 19 มม. ปิดผิวด้วยแผ่น Melamine resin Film ทากาวปิดขอบด้วย PVC Edge หนา 1 มม.

ส่วนของตู้ข้าง

- 1.4 แผ่นที่อปตู้ ไม้ Particle board หนา 25 มม. ด้านบนปิดผิวด้วยแผ่น Melamine resin Film ทากาวปิดขอบด้วย PVC Edge หนา 1 มม.
- 1.5 แผ่นข้างตู้ ไม้ Particle board หนา 19 มม. ปิดผิวด้วยแผ่น Melamine resin Film ทากาวปิดขอบด้วย PVC Edge หนา 1 มม.
- 1.6 โครงตู้ ไม้ Particle board หนา 19 มม. ปิดผิวด้วยแผ่น Melamine resin Film ทากาวปิดขอบด้วย PVC Edge หนา 1 มม.
- 1.7 หน้าบานลิ้นชัก ไม้ Particle board หนา 19 มม. ปิดผิวด้วยแผ่น Melamine resin Film ทากาวปิดขอบด้วย PVC Edge หนา 1 มม. และติดตั้งร่วมกับอุปกรณ์ดังนี้
 - 1.7.1 รางลิ้นชักแบบ 2 ตอน ทำจากโลหะเคลือบสีกันสนิมระบบลูกปืน
 - 1.7.2 กุญแจบานลิ้นชัก ล็อคตลอด 3 ลิ้นชัก ติดอยู่ด้านหน้าบาน
 - 1.7.3 มือจับผลิตจาก Aluminium สีเงินขนาด ความยาวไม่น้อยกว่า 120 มม.

- หมายเหตุ
1. ขนาดของโต๊ะที่ระบุ อาจมีค่าแตกต่างที่ยอมรับได้ +- ไม่เกิน 20 มม.
 2. ความหนาของ Particle board อาจมีค่าแตกต่างที่ยอมรับได้ +- ไม่เกิน 1 มม.

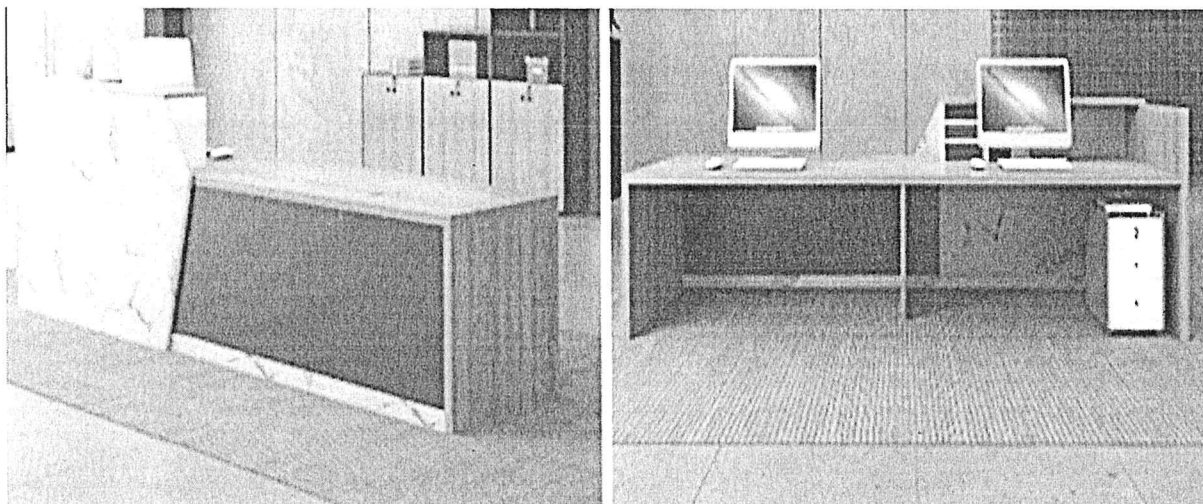

รายการที่ 9 เคาน์เตอร์ประชาสัมพันธ์ ขนาด (ก x ย x ส) 60 x 320 x 105 ซม. พร้อมตู้เก็บเอกสารล้อเลื่อน
จำนวน 1 ชุด มีรายละเอียดดังนี้

ลักษณะทั่วไป

- 1.1 แผ่นท๊อป ไม้ Particle board หนา 25 มม. ด้านบนท๊อปปิดผิวด้วยแผ่น Melamine resin Film ทากาวปิดขอบด้วย PVC Edge หนา 1 มม.
- 1.2 แผ่นข้าง ไม้ Particle board หนา 25 มม. ด้านบนท๊อปปิดผิวด้วยแผ่น Melamine resin Film ทากาวปิดขอบด้วย PVC Edge หนา 1 มม.
- 1.3 ขากลางโต๊ะ ไม้ Particle board หนา 25 มม. ด้านบนท๊อปปิดผิวด้วยแผ่น Melamine resin Film ทากาวปิดขอบด้วย PVC Edge หนา 1 มม.
- 1.4 ตู้เก็บเอกสารล้อเลื่อน ขนาด 40 x 40 x 60 cm. โครงตู้ไม้ Particle board หนา 19 มม. ด้านบนท๊อปปิดผิวด้วยแผ่น Melamine resin Film หน้าลิ้นชัก โครงตู้ไม้ Particle board หนา 19 มม. ด้านบนท๊อปปิดผิวด้วยแผ่น Melamine resin Film กุญแจล็อกแบบ 3 ชั้น

- หมายเหตุ
1. ขนาดของเคาน์เตอร์ประชาสัมพันธ์และตู้เก็บเอกสารที่ระบุ อาจมีค่าแตกต่างที่ยอมรับได้ +- ไม่เกิน 20 มม.
 2. ความหนาของ Particle board อาจมีค่าแตกต่างที่ยอมรับได้ +- ไม่เกิน 1 มม.

Handwritten signatures and initials at the bottom of the page.



รายการที่ 10 เก้าอี้สำนักงาน ขนาด (ก x ย x ส) 49 x 45 x 94 ซม. จำนวน 14 ตัว แต่ละตัวมีรายละเอียด
ดังนี้

ลักษณะทั่วไป

โครงเก้าอี้	ฐานที่นั่งทำจากไม้อัด ตัดแต่งขึ้นรูปตามแบบ พนักพิงโครงสร้างทำจากพลาสติกขึ้นรูป
พองน้ำ	เบาะนั่งบุด้วยพองน้ำ Polyurethane Foam ตัดแต่งรูปทรงตามแบบเก้าอี้
การปรับสูงต่ำ	ด้วยระบบโซ้ค ปรับความสูงของเบาะนั่งได้ไม่น้อยกว่า 5 ซม.
ขาเก้าอี้	ทำจากโลหะชุบโครเมียมขึ้นรูปแบบ 5 แฉก
ล้อ	ล้อคู่ Nylon
วัสดุ	เบาะหุ้มด้วยผ้า พนักพิงหุ้มด้วยตาข่าย
หมายเหตุ	ขนาดของเก้าอี้ที่ระบุ อาจมีค่าแตกต่างที่ยอมรับได้ +- ไม่นเกิน 15 มม.

[Handwritten signature]

[Handwritten signature]

[Handwritten signature]

[Handwritten signature]

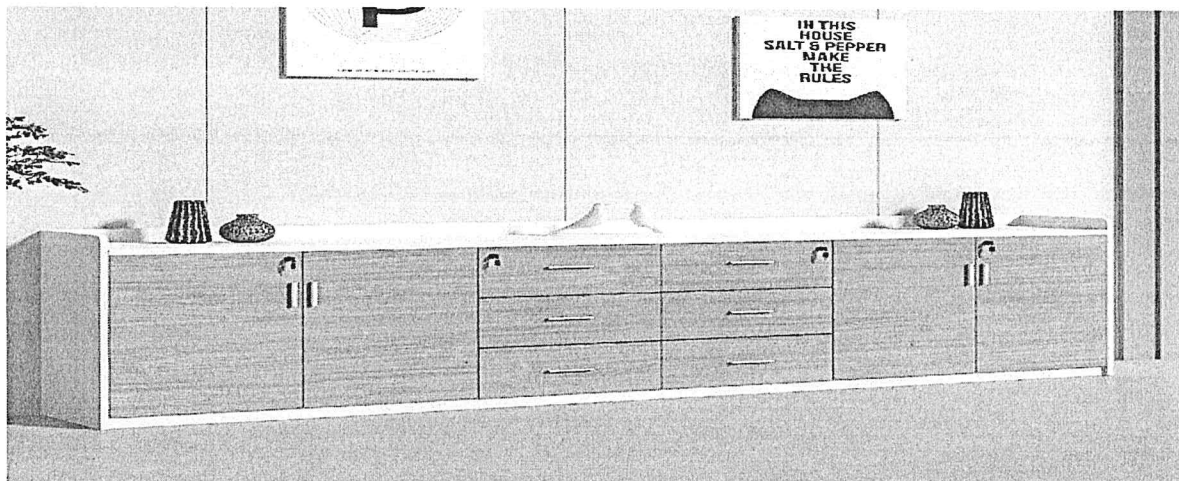

รายการที่ 11 ตู้เก็บเอกสาร ขนาด (ก x ย x ส) 60 x 240 x 80 ซม. จำนวน 1 ตู้ มีรายละเอียดดังนี้

ลักษณะทั่วไป

- 1.1 แผ่นท็อปตู้ ไม้ Particle board หนา 25 มม. ปิดผิวด้วยแผ่น Melamine resin Film
 - 1.2 แผ่นข้างตู้ ไม้ Particle board หนา 19 มม. ปิดผิวด้วยแผ่น Melamine resin Film
 - 1.3 โครงตู้ ไม้ Particle board หนา 19 มม. ปิดผิวด้วยแผ่น Melamine resin Film ทากาวปิดขอบด้วย PVC Edge หนา 1 มม.
 - 1.4 หน้าบาน กรอบไม้ Particle board หนา 19 มม. ปิดผิวด้วยแผ่น Melamine resin Film ทากาวปิดขอบด้วย PVC Edge หนา 1 มม. จำนวน 4 บาน พร้อมติดตั้งกุญแจแบบล็อกด้านหน้า
 - 1.5 หน้าบานลิ้นชัก ไม้ Particle board หนา 19 มม. ปิดผิวด้วยแผ่น Melamine resin Film ทากาวปิดขอบด้วย PVC Edge หนา 1 มม. และติดตั้งร่วมกับอุปกรณ์ดังนี้
 - 1.5.1 รางลิ้นชักแบบ 2 ตอน ทำจากโลหะเคลือบสีกันสนิมระบบลูกปืน
 - 1.5.2 กุญแจบานลิ้นชัก ล็อคตลอด 3 ลิ้นชัก ติดอยู่ด้านหน้าบาน
 - 1.5.3 มือจับผลิตจาก Aluminium สีเงินขนาด ความยาวไม่น้อยกว่า 120 มม.
 - 1.6 แผ่นหลังตู้ ไม้ Particle board หนา 19 มม. ปิดผิวด้วยแผ่น Melamine resin Film
 - 1.7 แผ่นชั้นปรับ ไม้ Particle board หนา 19 มม. ปิดผิวด้วยแผ่น Melamine resin Film ทากาวปิดขอบด้วย PVC Edge หนา 1 มม. สามารถเลื่อนปรับระดับสูง-ต่ำได้อย่างน้อย 3 ระดับ
- หมายเหตุ 1. ขนาดของตู้เอกสารที่ระบุ อาจมีค่าแตกต่างที่ยอมรับได้ +- ไม่เกิน 20 มิลลิเมตร
2. ความหนาของ Particle board อาจมีค่าแตกต่างที่ยอมรับได้ +- ไม่เกิน 1 มิลลิเมตร

Handwritten signature

Handwritten signature

Handwritten signature

Handwritten signature

Handwritten signature

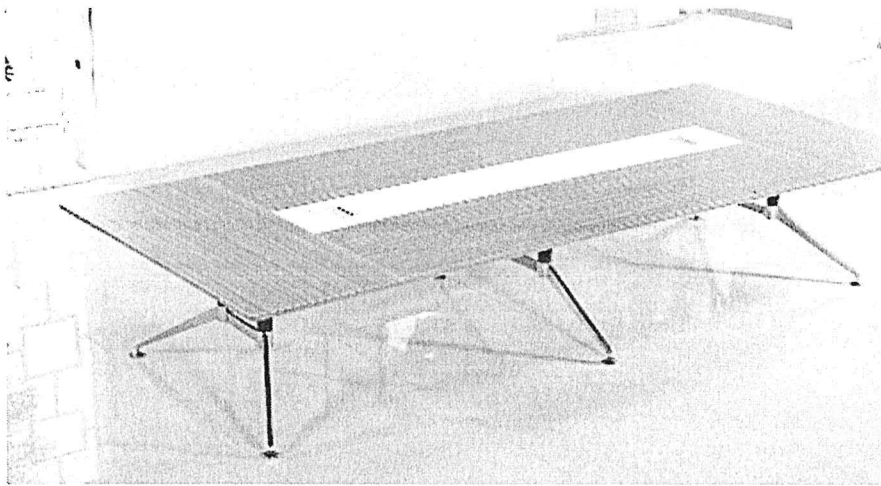

รายการที่ 12 โต๊ะประชุม ขนาด (ก x ย x ส) 140 x 300 x 75 ซม. จำนวน 1 ตัว มีรายละเอียดดังนี้

ลักษณะทั่วไป

- 1.1 แผ่นท็อป ไม้ Particle board หนา 25 มม. ปิดผิวด้วยแผ่น Melamine resin Film ทากาวปิดขอบด้วย PVC Edge หนา 1 มม. เจาะช่องสำหรับร้อยสายไฟ จำนวน 2 จุด
- 1.2 คานเหล็ก คานเหล็กกล่องทำสี ขนาด 2 x 1 นิ้ว ความหนา 1.0 มม. ขาโต๊ะวัสดุเป็นโลหะชุบโครเมียม
- หมายเหตุ ขนาดของโต๊ะประชุมที่ระบุ อาจมีค่าแตกต่างที่ยอมรับได้ +/- ไม่เกิน 20 มิลลิเมตร

[Handwritten signature]

[Handwritten signature]

[Handwritten signature]

[Handwritten signature]

[Handwritten signature]



รายการที่ 13 เก้าอี้สำนักงาน ขนาด (ก x ย x ส) 48 x 48 x 105 ซม. จำนวน 11 ตัว แต่ละตัวมีรายละเอียดดังนี้

ลักษณะทั่วไป

โครงเก้าอี้	ฐานที่นั่งทำจากไม้อัด ตัดแต่งขึ้นรูปตามแบบ พนักพิงโครงสร้างเหล็ก
พองน้ำ	เบาะนั่งบุด้วยพองน้ำ Polyurethane Foam ตัดแต่งรูปทรงตามแบบเก้าอี้
การปรับสูงต่ำ	ด้วยระบบโซ้ค ปรับความสูงของเบาะนั่งได้ไม่น้อยกว่า 5 ซม.
ขาเก้าอี้	ทำจากโลหะชุบโครเมียมขึ้นรูปแบบ 5 แฉก
ล้อ	ล้อคู่ Nylon
วัสดุ	เบาะหุ้มด้วยผ้า พนักพิงหุ้มด้วยตาข่าย
หมายเหตุ	ขนาดของเก้าอี้ที่ระบุ อาจมีค่าแตกต่างที่ยอมรับได้ +- ไม่นเกิน 15 มม.

Hw

Dw

as

Sw

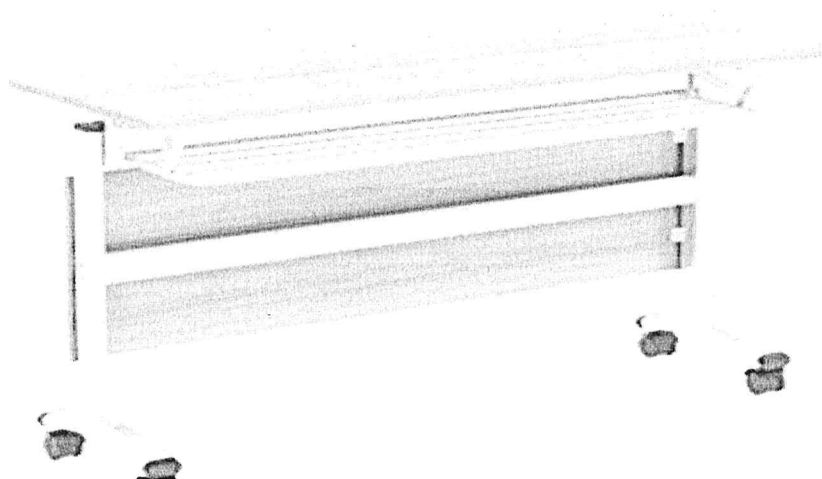

รายการที่ 14 โต๊ะประชุม ขนาด (ก x ย x ส) 60 x 160 x 75 ซม. จำนวน 6 ตัว แต่ละตัวมีรายละเอียดดังนี้

ลักษณะทั่วไป

- 1.1 แผ่นท็อป ไม้ Particle board หนา 25 มม. ปิดผิวด้วยแผ่น Melamine resin Film ทากาวปิดขอบด้วย PVC Edge หนา 1 มม.
 - 1.2 แผ่นบังขา ไม้ Particle board หนา 16 มม. ปิดผิวด้วยแผ่น Melamine resin Film ทากาวปิดขอบด้วย PVC Edge หนา 1 มม.
 - 1.3 เหล็กท่ทรงรี ขนาด 2 x 1 นิ้ว ความหนา 1.2 มม.
 - 1.4 ลูกล้อ ล้อคู่ Nylon สามารถล๊อคได้
- หมายเหตุ ขนาดของโต๊ะประชุมที่ระบุ อาจมีค่าแตกต่างที่ยอมรับได้ +- ไม่เกิน 15 มม.

[Handwritten signature]

[Handwritten signature]

[Handwritten signature]

[Handwritten signature]

[Handwritten signature]

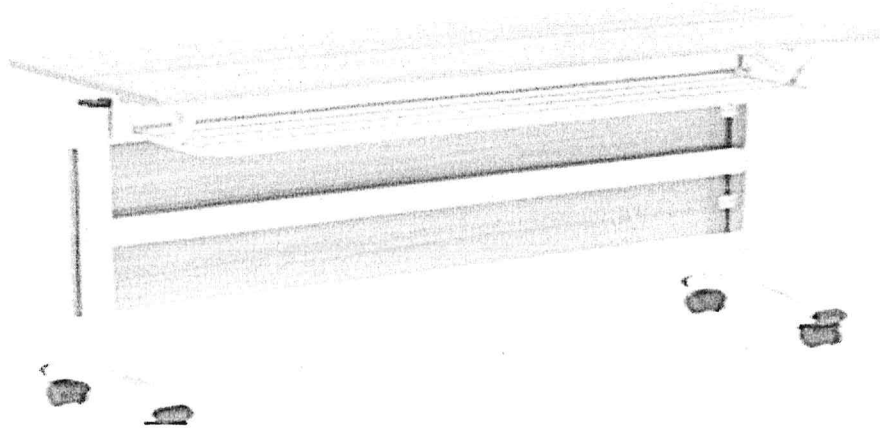

รายการที่ 15 โต๊ะประชุม ขนาด (ก x ย x ส) 60 x 200 x 75 ซม. จำนวน 1 ตัว มีรายละเอียดดังนี้

ลักษณะทั่วไป

- 1.1 แผ่นท็อป ไม้ Particle board หนา 25 มม. ปิดผิวด้วยแผ่น Melamine resin Film ปิดขอบด้วย PVC Edge หนา 1 มม. ด้วยกาว Hot Melt
 - 1.2 แผ่นบังขา ไม้ Particle board หนา 16 มม. ปิดผิวด้วยแผ่น Melamine resin Film ปิดขอบด้วย PVC Edge หนา 1 มม. ด้วยกาว Hot Melt
 - 1.3 เหล็กท่อนงรี ขนาด 2 x 1 นิ้ว ความหนา 1.2 มม.
 - 1.4 ลูกล้อ ล้อคู่ Nylon สามารถล้อคได้
- หมายเหตุ ขนาดของโต๊ะประชุมที่ระบุ อาจมีค่าแตกต่างที่ยอมรับได้ +/- ไม่เกิน 15 มม.

[Handwritten signature]

[Handwritten signature]

[Handwritten signature]

[Handwritten signature]

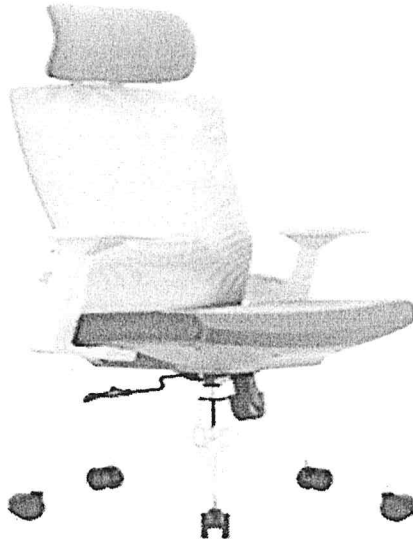

รายการที่ 16 เก้าอี้ผู้บริหาร ขนาด (ก x ย x ส) 50 x 50 x 116 ซม. จำนวน 1 ตัว มีรายละเอียดดังนี้

ลักษณะทั่วไป

- โครงเก้าอี้ ฐานที่นั่งทำจากไม้อัด ตัดแต่งขึ้นรูปตามแบบ พนักพิงโครงสร้างทำจากพลาสติกขึ้นรูป
- พองน้ำ เบาะนั่งบุด้วยพองน้ำ Polyurethane Foam ตัดแต่งรูปทรงตามแบบเก้าอี้
- การปรับสูงต่ำ ด้วยระบบโซ้ค ปรับความสูงของเบาะนั่งได้ไม่น้อยกว่า 5 ซม.
- ขาเก้าอี้ ทำจากพลาสติกขึ้นรูปแบบ 5 แฉก
- ล้อ ล้อคู่ Nylon
- วัสดุ เบาะหุ้มด้วยผ้า พนักพิงหุ้มด้วยตาข่าย
- หมายเหตุ ขนาดของเก้าอี้ที่ระบุ อาจมีค่าแตกต่างที่ยอมรับได้ +- ไม่นเกิน 15 มม.

[Handwritten signature]

[Handwritten signature]

[Handwritten signature]

[Handwritten signature]



รายการที่ 17 ชุดโต๊ะทำงาน ขนาด (ก x ย x ส) 60 x 140 x 75 ซม. พร้อมตู้เก็บเอกสารล้อเลื่อน ขนาด (ก x ย x ส) 40 x 40 x 61 ซม. จำนวน 4 ชุด แต่ละชุดมีรายละเอียดดังนี้

ลักษณะทั่วไป

- 1.1 แผ่นท็อป ไม้ Particle board หนา 25 มม. ปิดผิวด้วยแผ่น Melamine resin Film ทากาวปิดขอบด้วย PVC Edge หนา 1 มม. เจาะช่องร้อยสายไฟแบบกลม 2 จุด
 - 1.2 แผ่นข้างโต๊ะ ไม้ Particle board หนา 25 มม. ปิดผิวด้วยแผ่น Melamine resin Film
 - 1.3 โครงตู้ลิ้นชักล้อเลื่อน ไม้ Particle board หนา 19 มม. ปิดผิวด้วยแผ่น Melamine resin Film
 - 1.4 หน้าบานลิ้นชัก ไม้ Particle board หนา 19 มม. ปิดผิวด้วยแผ่น Melamine resin Film
 - 1.5 มือจับผลิตจาก Aluminium สีเงินขนาด ความยาวไม่น้อยกว่า 120 มม.
- หมายเหตุ ขนาดของโต๊ะทำงานที่ระบุ อาจมีค่าแตกต่างที่ยอมรับได้ +/- ไม่เกิน 20 มม.

[Handwritten signature]

[Handwritten signature]

[Handwritten signature]

[Handwritten signature]

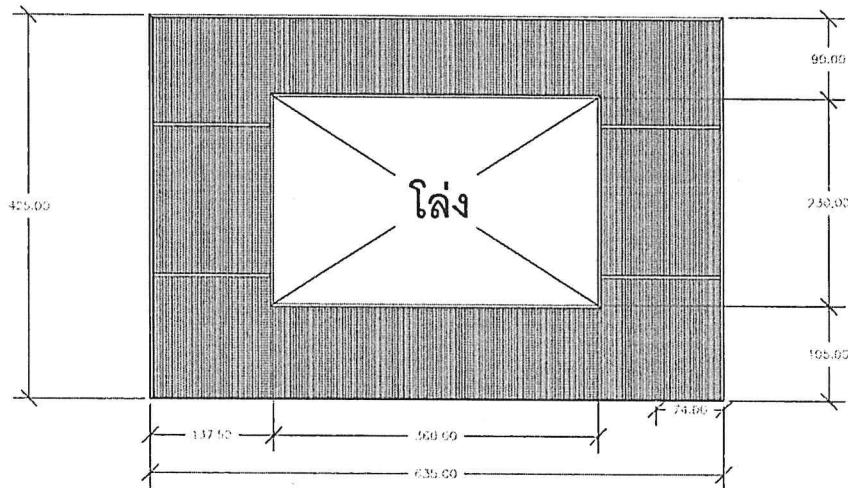

รายการที่ 18 งานติดตั้งไม้เทียมตกแต่งผนังห้องฝึกอบรม ขนาด 635 x 425 ซม. (เว้นช่องสี่เหลี่ยมตรงกลาง ขนาด 230 x 360 ซม.) จำนวน 1 งาน มีรายละเอียดดังนี้
ลักษณะทั่วไป

1.1 แผ่นไม้เทียมตกแต่งผนัง เป็นวัสดุ ไวนิลหรือ PVC มีความหนาของแผ่น 3 ซม

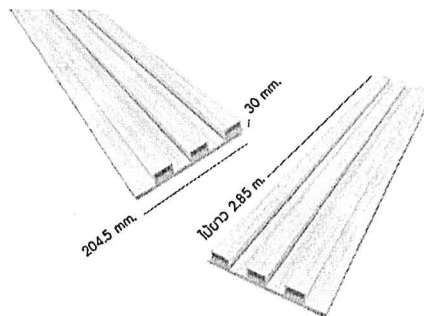

1.2 แผ่นปิดขอบไม้เทียม เป็นวัสดุ ไวนิลหรือ PVC มีขนาดไม่น้อยกว่า 3 x 3 ซม. และสามารถปิดขอบไม้เทียม ตกแต่งได้อย่างเรียบร้อย

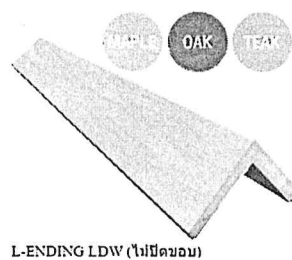

1.3 ติดตั้งแผ่นตกแต่งผนังด้วยสกรูหรือกาวตะปู

หมายเหตุ ขนาดของผนังตกแต่งที่ระบุ อาจมีค่าแตกต่างที่ยอมรับได้ +/- ไม่เกิน 50 มิลลิเมตร

[Signature]

[Signature]

[Signature]

[Signature]

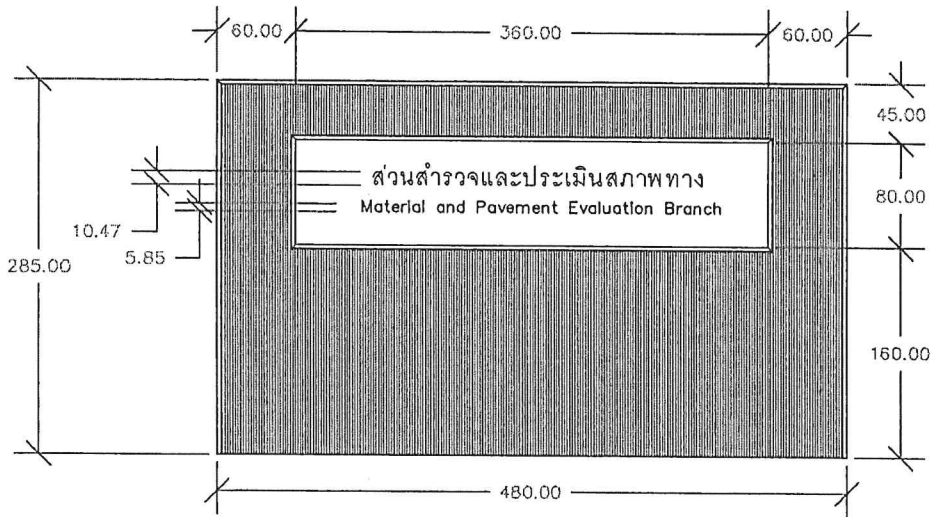

รายการที่ 19 งานติดตั้งไม้เทียมตกแต่งผนังฝ่ายบริการผู้มารับบริการ ขนาด 480 x 285 ซม. พร้อมป้ายตัวอักษร ตามแบบ จำนวน 1 งาน มีรายละเอียดดังนี้
ลักษณะทั่วไป

1.1 แผ่นไม้เทียมตกแต่งผนัง เป็นวัสดุ ไวนิลหรือ PVC มีความหนาของแผ่น 3 ซม

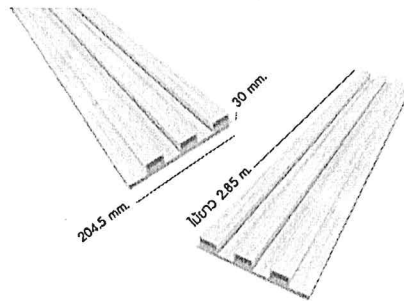

1.2 แผ่นปิดขอบไม้เทียม เป็นวัสดุ ไวนิลหรือ PVC มีขนาดไม่น้อยกว่า 3 x 3 ซม. และสามารถปิดขอบไม้เทียม ตกแต่งได้อย่างเรียบร้อย

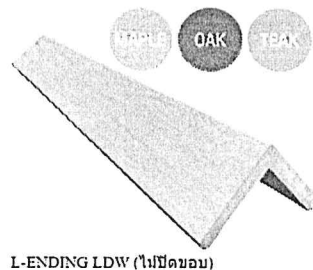

1.3 ติดตั้งแผ่นตกแต่งผนังด้วยสกรูหรือกาวตะปู

1.4 พื้นป้ายทำด้วยกระจกสีหรือกระเบื้องเซรามิคพร้อมติดตั้งด้วยตัวอักษรโลหะเงาหรือกึ่งเงาไม่เป็น หรืออะคริลิก มีความหนารวมไม่น้อยกว่า 10 มม. และมีความสูงตามแบบ

หมายเหตุ 1. ขนาดของผนังตกแต่งที่ระบุ อาจมีค่าแตกต่างที่ยอมรับได้ +/- ไม่เกิน 50 มิลลิเมตร

2. ขนาดความสูงของตัวอักษรที่ระบุ อาจมีค่าแตกต่างที่ยอมรับได้ +/- ไม่เกิน 20 มิลลิเมตร

Handwritten signatures and initials at the bottom of the page.

รายการที่ 20 เครื่องมัลติมีเดียโปรเจคเตอร์ จำนวน 1 เครื่อง มีรายละเอียดดังนี้

ลักษณะทั่วไป

เป็นเครื่องฉายภาพเลนส์เดี่ยว สามารถต่อกับอุปกรณ์เพื่อฉายภาพจากคอมพิวเตอร์และวิดีโอ

- 1.2 ใช้ 3D DLP หรือ 3 LCD หรือ LCD Panel หรือระบบ DLP
- 1.3 มีระดับ XGA ระดับความละเอียดของภาพ 1024X768 หรือสูงกว่า
- 1.4 มีขนาดค่าความส่องสว่างไม่น้อยกว่า 3,500 ลูเมน (Lumens)
- 1.5 มีอัตราเปรียบเทียบของสีขาวและดำ (contrast Ratio) ไม่น้อยกว่า 16,000 : 1
- 1.6 มีอัตราส่วนภาพ 4 : 3 หรือ 16 : 9 หรือ 16 : 10



รายการที่ 21 โทรทัศน์แอลอีดี (LED TV) แบบ Smart TV พร้อมขาตั้ง จำนวน 2 ชุด แต่ละชุดมีรายละเอียด ดังนี้

ลักษณะทั่วไป

- 2.1 มีระดับความละเอียดจอภาพ (Resolution) ไม่น้อยกว่า 3840 x 2160 พิกเซล
- 2.2 ขนาดที่กำหนดเป็นขนาดจอภาพ 65 (นิ้ว)
- 2.3 แสดงภาพด้วยหลอดภาพ แบบ LED Backlight
- 2.4 สามารถเชื่อมต่ออินเทอร์เน็ตได้
- 2.5 เป็นระบบปฏิบัติการ Android Tizen VIDAA U webOS หรืออื่น ๆ
- 2.6 ช่องต่อ HDMI ไม่น้อยกว่า 2 ช่อง เพื่อการเชื่อมต่อสัญญาณภาพและเสียง
- 2.7 ช่องต่อ USB ไม่น้อยกว่า 1 ช่อง รองรับไฟล์ภาพ เพลง และภาพยนตร์
- 2.8 มีตัวรับสัญญาณดิจิตอล (Digital) ในตัว
- 2.9 มีขาตั้งที่ติดตั้งโทรทัศน์แบบ LED ขนาด 65 นิ้วได้และสามารถรองรับน้ำหนักได้ไม่น้อยกว่า 50 กิโลกรัม พร้อมขาและ ล้อเลื่อน จำนวน 4 ล้อ



รายการที่ 22 ชุดอุปกรณ์เชื่อมต่อการประชุมออนไลน์ จำนวน 1 ชุด ประกอบด้วยดังนี้

1. กล้องประชุมออนไลน์ 1 ตัว มีรายละเอียดดังนี้

ลักษณะทั่วไป

- 1.1 กล้องรองรับความละเอียดของภาพไม่น้อยกว่าระดับ 4K
 - 1.2 มีมุมรับภาพไม่น้อยกว่า 90 องศา
 - 1.3 มีระบบ Auto Framing
 - 1.4 มีระบบ Auto Focus
 - 1.5 สามารถเชื่อมต่อผ่านสาย USB 3.0 หรือดีกว่า
2. ชุดไมค์โครโฟนและลำโพงประชุมออนไลน์ 1 ตัว มีรายละเอียดดังนี้

ลักษณะทั่วไป

- 2.1 มีไมค์โครโฟนและลำโพงประกอบติดตั้งในชุดเดียวกัน
- 2.2 สามารถเชื่อมต่อผ่าน USB 2.0 หรือ บลูทูธ หรือดีกว่า
- 2.3 สามารถเชื่อมต่อ Wireless ที่รัศมี 30 เมตรได้
- 2.4 มีแบตเตอรี่ในตัว ความจุไม่น้อยกว่า 2000 mAh
- 2.5 สามารถใช้งานต่อเนื่องได้ไม่น้อยกว่า 8 ชั่วโมงต่อการชาร์จ 1 ครั้ง
- 2.6 ไมค์โครโฟนมีระบบตัดเสียงรบกวนที่อัตราส่วนระหว่างสัญญาณกับสัญญาณรบกวน (Signal to Noise Ratio : SNR) ไม่น้อยกว่า 50 dB
- 2.7 ลำโพงมีกำลังขับสูงสุด (Peak output power) ไม่น้อยกว่า 5 วัตต์



รายการที่ 23 ชุดระบบเครื่องเสียงสำหรับฝึกอบรม จำนวน 1 ชุด ประกอบด้วยดังนี้

1. เครื่องขยายเสียง 1 ตัว มีรายละเอียดดังนี้

ลักษณะทั่วไป

- 1.1 มีช่องเชื่อมต่อ Input สามารถเชื่อมต่อ Audio , HDMI และ ไมค์โครโฟนแบบไร้สาย ได้
- 1.2 มีช่องเชื่อมต่อ Output สามารถเชื่อมต่อลำโพงได้อย่างน้อย 2 ช่อง
- 1.3 สามารถจ่ายไฟให้ลำโพงคู่สูงสุด ไม่น้อยกว่า 600+600 วัตต์
- 1.4 มีระบบระบายความร้อนในตัวด้วยพัดลม
- 1.5 มีจอควบคุมด้วยระบบสัมผัส
- 1.6 มีรีโมทแบบไร้สายสำหรับควบคุม

2. ชุดอุปกรณ์ไมค์โครโฟนแบบไร้สาย 1 ชุด มีรายละเอียดดังนี้

ลักษณะทั่วไป

- 2.1 มีไมค์โครโฟนแบบไร้สายพร้อมจอแสดงผล จำนวน 2 ตัว
- 2.2 ไมค์โครโฟนแบบไร้สายมีแบตเตอรี่ในตัว ขนาดไม่น้อยกว่า 1,200 mAh
- 2.3 สามารถใช้งานต่อเนื่องได้ไม่น้อยกว่า 8 ชั่วโมงต่อการชาร์จ 1 ครั้ง
- 2.4 มีระยะทางการเชื่อมต่อแบบไร้สายได้ไม่น้อยกว่า 30 เมตร
- 2.5 มีตัวรับสัญญาณการเชื่อมต่อไมค์โครโฟนแบบไร้สายพร้อมจอแสดงผลข้อมูล เช่น ค่าระดับเสียง ,ค่าระดับแบตเตอรี่,ช่องสัญญาณและอื่นๆ เป็นต้น

3. ลำโพง จำนวน 2 ตัว แต่ละตัวมีรายละเอียดดังนี้

ลักษณะทั่วไป

- 3.1 มีขนาดของดอกลำโพง(woofer) ขนาดไม่น้อยกว่า 12 นิ้ว จำนวน 1 ดอกต่อตู้ และมีขนาดของดอกลำโพง (Tweeter) ไม่น้อยกว่า 3 นิ้ว จำนวน 2 ดอกต่อตู้
- 3.2 มีกำลังขับสูงสุดไม่น้อยกว่า 800 วัตต์
- 3.3 ตู้ลำโพงเป็นวัสดุ MDF หนาไม่น้อยกว่า 15 มิลลิเมตรเคลือบด้วยไวนิล
- 3.4 มีน้ำหนักรวมต่อตู้ไม่เกิน 20 กิโลกรัม
- 3.5 มีองศาการกระจายเสียงในแนวตั้งและแนวขวาง ไม่น้อยกว่า 80 องศา



รายการที่ 24 ตู้แช่ จำนวน 1 ตู้ มีรายละเอียดดังนี้

ลักษณะทั่วไป

- 1.1 ขนาดตู้ภายนอกไม่น้อยกว่า (ก x ล x ส) 490 x 440 x 800 มิลลิเมตร
- 1.2 มีความจุไม่น้อยกว่า 3 คิว
- 1.3 ฝาด้านหน้าทำด้วยวัสดุที่สามารถมองเห็นภายในตู้แช่ได้
- 1.4 มีไฟส่องสว่างภายในตู้เย็น
- 1.5 สามารถปรับควบคุมอุณหภูมิที่ 2 – 10 องศาเซลเซียส
- 1.6 มีระบบ No - Frost เพื่อป้องกันการจับตัวเป็นน้ำแข็ง

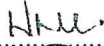

ตารางแสดงวงเงินงบประมาณที่ได้รับจัดสรรและราคากลาง (ราคาอ้างอิง)
ในการจัดซื้อจัดจ้างที่มีใช้งานก่อสร้าง

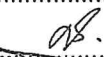
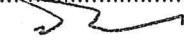
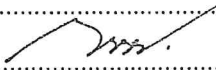
1. ชื่อโครงการ โครงการจัดซื้อจัดจ้างครุภัณฑ์สำนักงานเพื่อใช้งานในส่วนสำรวจและประเมินสภาพทาง ณ ศูนย์พัฒนาเทคโนโลยีงานทาง (Central Lab)
จำนวน 1 โครงการ
2. หน่วยงานเจ้าของโครงการ กองการพัสดุ กรมทางหลวง
3. วงเงินงบประมาณที่ได้รับจัดสรร.....750,000.-.....บาท
4. วันที่กำหนดราคากลาง (ราคาอ้างอิง) ณ วันที่..... ๒๑ ธ.ค. ๒๕๖๕
เป็นเงิน.....761,000.-.....บาท
5. แหล่งที่มาของราคากลาง (ราคาอ้างอิง)
สืบราคาจากท้องตลาด 3 ราย ดังนี้
 - 5.1.....บริษัท เอ็นโพร อินสตรูमेंท์ จำกัด.....
 - 5.2.....บริษัท อามี่นา คอร์ปอเรชั่น จำกัด.....
 - 5.3.....บริษัท ไทยรีดค เพอร์เทค จำกัด.....
6. รายชื่อเจ้าหน้าที่ผู้กำหนดราคากลาง (ราคาอ้างอิง)
 - 6.1 นายปรนิก จิตต์อารีกุล 
 - 6.2 นายสันต์ พุกขางามชล 
 - 6.3 นางสุดารักษ์ สิริธการทัย..... 
 - 6.4 นายทินภัทร อุ๋นใจเพื่อน..... 
 - 6.5 นายกษิธิ์พงศ์ อินสว่าง..... 

- เห็นชอบราคากลาง (ราคาอ้างอิง)

(ลงชื่อ)..... 

(นายเทพฤทธิ์ แก้วบุญมี)

(ตำแหน่ง) ผู้อำนวยการกองการพัสดุ

วันที่..... ๒๑ ธ.ค. ๒๕๖๕