



ประกาศกรมทางหลวง

เรื่อง ประกวดราคาจ้างก่อสร้างตามแผนรายประมาณการ ประจำปีงบประมาณ พ.ศ.๒๕๖๗ โครงการ
ก่อสร้างโครงข่ายทางหลวงแผ่นดิน กิจกรรมก่อสร้างเพิ่มประสิทธิภาพทางหลวง งานก่อสร้างเพิ่ม
ประสิทธิภาพทางหลวง ทางหลวงหมายเลข ๑๒๗๔ ตอนควบคุม ๐๒๐๒ ตอน นาบอน - นาแก้ว ระหว่าง
กม.๕๖+๘๐๐ - กม.๖๑+๐๐๐ ด้วยวิธีประกวดราคาอิเล็กทรอนิกส์ (e-bidding) /

กรมทางหลวง โดย แขวงทางหลวงลำปางที่ ๑ มีความประสงค์จะประกวดราคาจ้างก่อสร้าง
ตามแผนรายประมาณการ ประจำปีงบประมาณ พ.ศ.๒๕๖๗ โครงการก่อสร้างโครงข่ายทางหลวงแผ่นดิน
กิจกรรมก่อสร้างเพิ่มประสิทธิภาพทางหลวง งานก่อสร้างเพิ่มประสิทธิภาพทางหลวง ทางหลวงหมายเลข
๑๒๗๔ ตอนควบคุม ๐๒๐๒ ตอน นาบอน - นาแก้ว ระหว่าง กม.๕๖+๘๐๐ - กม.๖๑+๐๐๐ ด้วยวิธี
ประกวดราคาอิเล็กทรอนิกส์ (e-bidding) ราคากลางของงานจ้างก่อสร้าง ในการประกวดราคาครั้งนี้ เป็นเงิน
ทั้งสิ้น ๓๔,๙๙๘,๒๐๒.๒๒ บาท (สามสิบล้านเก้าแสนเก้าหมื่นแปดพันสองร้อยสองบาทยี่สิบสองสตางค์) /
ตามรายการ ดังนี้

โครงการก่อสร้างโครงข่าย	จำนวน	๑	งาน
ทางหลวงแผ่นดิน กิจกรรม ก่อสร้างเพิ่มประสิทธิภาพ ทางหลวง งานก่อสร้างเพิ่ม ประสิทธิภาพทางหลวง ทางหลวงหมายเลข ๑๒๗๔ ตอน ควบคุม ๐๒๐๒ ตอน นาบอน - นาแก้ว ระหว่าง กม.๕๖+๘๐๐ - กม.๖๑+๐๐๐ /			

ผู้ยื่นข้อเสนอจะต้องมีคุณสมบัติ ดังต่อไปนี้

๑. มีความสามารถตามกฎหมาย
๒. ไม่เป็นบุคคลล้มละลาย
๓. ไม่อยู่ระหว่างเลิกกิจการ

๔. ไม่เป็นบุคคลซึ่งอยู่ระหว่างถูกระงับการยื่นข้อเสนอหรือทำสัญญากับหน่วยงานของรัฐไว้ชั่วคราว เนื่องจากเป็นผู้ที่ไม่ผ่านเกณฑ์การประเมินผลการปฏิบัติงานของผู้ประกอบการตามระเบียบ ที่รัฐมนตรีว่าการกระทรวงการคลังกำหนดตามที่ประกาศเผยแพร่ในระบบเครือข่ายสารสนเทศของกรมบัญชีกลาง

๕. ไม่เป็นบุคคลซึ่งถูกระบุชื่อไว้ในบัญชีรายชื่อผู้ทำงานและได้แจ้งเวียนชื่อให้เป็นผู้ทำงานของหน่วยงานของรัฐในระบบเครือข่ายสารสนเทศของกรมบัญชีกลาง ซึ่งรวมถึงนิติบุคคลที่ผู้ทำงานเป็นหุ้นส่วนผู้จัดการ กรรมการผู้จัดการ ผู้บริหาร ผู้มีอำนาจในการดำเนินงานในกิจการของนิติบุคคลนั้นด้วย

๖. มีคุณสมบัติและไม่มีลักษณะต้องห้ามตามที่คณะกรรมการนโยบายการจัดซื้อจัดจ้างและการบริหารพัสดุภาครัฐกำหนดในราชกิจจานุเบกษา

๗. เป็นนิติบุคคลผู้มีอาชีพรับจ้างงานที่ประกวดราคาอิเล็กทรอนิกส์ดังกล่าว

๘. ไม่เป็นผู้มีผลประโยชน์ร่วมกันกับผู้ยื่นข้อเสนอรายอื่นที่เข้ายื่นข้อเสนอให้แก่กรมทางหลวง ณ วันประกาศประกวดราคาอิเล็กทรอนิกส์ หรือไม่เป็นผู้กระทำการอันเป็นการขัดขวางการแข่งขันราคาอย่างเป็นธรรม ในการประกวดราคาอิเล็กทรอนิกส์ครั้งนี้

๙. ไม่เป็นผู้ได้รับเอกสิทธิ์หรือความคุ้มกัน ซึ่งอาจปฏิเสธไม่ยอมขึ้นศาลไทย เว้นแต่รัฐบาลของผู้ยื่นข้อเสนอได้มีคำสั่งสละเอกสิทธิ์และความคุ้มกันเช่นนั้น

๑๐. เป็นผู้ประกอบการที่ขึ้นทะเบียนงานก่อสร้างสาขา งานก่อสร้างทาง ไม่น้อยกว่า ชั้น ๓ ประเภทคุณลักษณะเฉพาะอื่น ๆ ไว้กับกรมบัญชีกลาง

๑๑. ผู้ยื่นข้อเสนอที่ยื่นข้อเสนอในรูปแบบของ "กิจการร่วมค้า" ต้องมีคุณสมบัติดังนี้

กรณีที่ข้อตกลงระหว่างผู้เข้าร่วมค้ากำหนดให้ผู้เข้าร่วมค้ารายใดรายหนึ่งเป็นผู้เข้าร่วมค้าหลัก ข้อตกลงระหว่างผู้เข้าร่วมค้าจะต้องมีการกำหนดสัดส่วนหน้าที่และความรับผิดชอบในปริมาณงาน สิ่งของ หรือมูลค่าตามสัญญาของผู้เข้าร่วมค้าหลักมากกว่าผู้เข้าร่วมค้ารายอื่นทุกราย

กรณีที่ข้อตกลงระหว่างผู้เข้าร่วมค้ากำหนดให้ผู้เข้าร่วมค้ารายใดรายหนึ่งเป็นผู้เข้าร่วมค้าหลัก กิจการร่วมค่านั้นต้องใช้ผลงานของผู้เข้าร่วมค้าหลักรายเดียวเป็นผลงานของกิจการร่วมค้าที่ยื่นข้อเสนอ

สำหรับข้อตกลงระหว่างผู้เข้าร่วมค้าที่ไม่ได้กำหนดให้ผู้เข้าร่วมค้ารายใดเป็นผู้เข้าร่วมค้าหลัก ผู้เข้าร่วมค้าทุกรายจะต้องมีคุณสมบัติครบถ้วนตามเงื่อนไขที่กำหนดไว้ในเอกสารเชิญชวน หรือหนังสือเชิญชวน

กรณีที่ข้อตกลงระหว่างผู้เข้าร่วมค้ากำหนดให้ผู้เข้าร่วมค้ารายใดรายหนึ่งเป็นผู้เข้าร่วมค้าหลัก ผู้เข้าร่วมค้าหลักจะต้องเป็นผู้ประกอบการที่ขึ้นทะเบียนงานก่อสร้างสาขา งานก่อสร้างทาง ไม่น้อยกว่า ชั้น ๓ ประเภทคุณลักษณะเฉพาะอื่น ๆ ไว้กับกรมบัญชีกลาง ในส่วนของผู้เข้าร่วมค้าที่ไม่ใช่ผู้เข้าร่วมค้าหลักจะเป็นผู้ประกอบการที่ขึ้นทะเบียนในสาขา งานก่อสร้างทาง ไว้กับกรมบัญชีกลาง หรือไม่ก็ได้

สำหรับข้อตกลงระหว่างผู้เข้าร่วมค้าที่ไม่ได้กำหนดให้ผู้เข้าร่วมค้ารายใดเป็นผู้เข้าร่วมค้าหลัก ผู้เข้าร่วมค้าทุกรายจะต้องมีคุณสมบัติครบถ้วนตามเงื่อนไขที่กำหนดไว้ในเอกสารเชิญชวน หรือหนังสือ

เชิญชวน

กรณีที่ข้อตกลงระหว่างผู้เข้าร่วมคำกำหนดให้มีการมอบหมายผู้เข้าร่วมคำรายใดรายหนึ่งเป็นผู้ยื่นข้อเสนอ ในนามกิจการร่วมค้า การยื่นข้อเสนอดังกล่าวไม่ต้องมีหนังสือมอบอำนาจ

สำหรับข้อตกลงระหว่างผู้เข้าร่วมคำที่ไม่ได้กำหนดให้ผู้เข้าร่วมคำรายใดเป็นผู้ยื่นข้อเสนอผู้เข้าร่วมคำทุกรายจะต้องลงลายมือชื่อในหนังสือมอบอำนาจให้ผู้เข้าร่วมคำรายใดรายหนึ่งเป็นผู้ยื่นข้อเสนอในนามกิจการร่วมค้า

๑๒. ผู้ยื่นข้อเสนอต้องลงทะเบียนที่มีข้อมูลถูกต้องครบถ้วนในระบบจัดซื้อจัดจ้างภาครัฐด้วยอิเล็กทรอนิกส์ (Electronic Government Procurement : e-GP) ของกรมบัญชีกลาง

๑๓. ผู้ยื่นข้อเสนอต้องมีโรงงานผสมแอสฟัลต์คอนกรีต หรือ โรงงานผสมแอสฟัลต์คอนกรีตแบบเคลื่อนที่ (Mobile Asphalt Concrete Plant) ที่อยู่ในสภาพพร้อมใช้งาน ซึ่งต้องเป็นโรงงานที่แจ้งเริ่มประกอบกิจการแล้ว และต้องแนบสำเนาใบอนุญาตประกอบกิจการโรงงาน (แบบ ร.ง.๔) จากกรมโรงงานอุตสาหกรรมของผู้ยื่นข้อเสนอ ทั้งนี้เอกสารดังกล่าวต้องไม่หมดอายุ ถูกยกเลิก ถูกสั่งพักใช้ หรือเพิกถอน หรือ ผู้ยื่นข้อเสนอที่ขอใช้ผลิตภัณฑ์จากโรงงานผสมแอสฟัลต์คอนกรีตอื่น ต้องแสดงหลักฐาน ดังนี้

(ก) เอกสารยินยอมให้ใช้ผลิตภัณฑ์จากผู้ได้รับอนุญาตให้ประกอบกิจการโรงงานผสมแอสฟัลต์คอนกรีต ตามแบบเอกสารแนบท้ายเอกสารประกวดราคาอิเล็กทรอนิกส์ ข้อ ๑.๑๔

(ข) สำเนาใบอนุญาตประกอบกิจการโรงงาน (แบบ ร.ง.๔) ซึ่งต้องเป็นโรงงานที่แจ้งเริ่มประกอบกิจการแล้ว และอยู่ในสภาพพร้อมใช้งาน จากกรมโรงงานอุตสาหกรรมของผู้ให้ความยินยอมให้ใช้ผลิตภัณฑ์จากโรงงานผสมแอสฟัลต์คอนกรีต ทั้งนี้เอกสารดังกล่าวต้องไม่หมดอายุ ถูกยกเลิก ถูกสั่งพักใช้ หรือเพิกถอน

๑๔. ผู้ยื่นข้อเสนอต้องแสดงแผนที่ที่ตั้งโรงงานผสมแอสฟัลต์คอนกรีต และเส้นทางขนส่งจากโรงงานผสมแอสฟัลต์คอนกรีตถึงกึ่งกลางของโครงการก่อสร้าง โดยระยะทางขนส่งจะต้องไม่เกิน ๑๐๐ กิโลเมตร ตามแบบเอกสารแนบท้ายเอกสารประกวดราคาอิเล็กทรอนิกส์ ข้อ ๑.๑๕

๑๕. ผู้ยื่นข้อเสนอต้องไม่ขาดคุณสมบัติตามหลักเกณฑ์การพิจารณาคุณสมบัติผู้มีสิทธิเสนอราคางานจ้างเหมาก่อสร้าง บูรณะ หรือบำรุงทางของกรมทางหลวง

ผู้ยื่นข้อเสนอต้องยื่นข้อเสนอและเสนอราคาทางระบบจัดซื้อจัดจ้างภาครัฐด้วยอิเล็กทรอนิกส์ ในวันที่ ระหว่างเวลา น. ถึง น.

ผู้สนใจต้องการทราบรายละเอียดเพิ่มเติมเกี่ยวกับสถานที่หรือร่างรายละเอียดขอบเขตของงานทั้งโครงการ โปรดสอบถามมายัง กรมทางหลวง โดย แขวงทางหลวงลำปางที่ ๑ ผ่านทางอีเมล doh0141@doh.go.th หรือช่องทางตามที่กรมบัญชีกลางกำหนดภายในวันที่ โดย กรมทางหลวง โดย แขวงทางหลวงลำปางที่ ๑ จะชี้แจงรายละเอียดดังกล่าวผ่านทางเว็บไซต์ www.doh.go.th และ www.

gprocurement.go.th ในวันที่

งานตามประกาศประกวดราคาจ้างด้วยวิธีประกวดราคาอิเล็กทรอนิกส์ (e-bidding) นี้

() ได้รับความจัดสรรงบประมาณรายจ่ายประจำปี พ.ศ. ๒๕๖๗ แล้ว

(/) ยังไม่ได้รับความจัดสรรเงินงบประมาณประจำปี พ.ศ. ๒๕๖๗

อนึ่ง การจัดซื้อจัดจ้างครั้งนี้ จะมีการลงนามในสัญญาหรือข้อตกลงเป็นหนังสือได้ต่อเมื่อ พระราชบัญญัติงบประมาณรายจ่ายประจำปีงบประมาณ พ.ศ. ๒๕๖๗ มีผลใช้บังคับและได้รับความจัดสรร งบประมาณรายจ่ายประจำปีงบประมาณ พ.ศ. ๒๕๖๗ จากสำนักงบประมาณแล้ว และกรณีที่หน่วยงานของ รัฐ ไม่ได้รับการจัดสรรงบประมาณเพื่อการจัดซื้อจัดจ้างในครั้งดังกล่าว หน่วยงานของรัฐสามารถยกเลิกการจัด ซื้อจัดจ้างได้

ประกาศ ณ วันที่ มีนาคม พ.ศ. ๒๕๖๗

(นายโสภณ วีระวัฒน์ยิ่งยง)

ผู้อำนวยการแขวงทางหลวงลำปางที่ ๑

หมายเหตุ ผู้ประกอบการสามารถจัดเตรียมเอกสารประกอบการเสนอราคา (เอกสารส่วนที่ ๑ และเอกสารส่วน ที่ ๒) ในระบบ e-GP ได้ตั้งแต่วันที่ประกาศจนถึงวันเสนอราคา

เอกสารแนบท้ายเอกสารประกวดราคา แบบรูปรายการละเอียด ให้ผู้เสนอราคาดาวน์โหลดได้ที่เว็บไซต์ www.doh.go.th ดังนี้

(๑) รายการละเอียดและข้อกำหนดการก่อสร้างทางหลวง เล่มที่ ๑, เล่มที่ ๒

(๒) มาตรฐาน ทล.- ม. ๑๐๒/๒๕๓๒, ทล.- ม. ๒๐๕/๒๕๓๒, ทล.- ม. ๒๐๑/๒๕๔๔,

ทล.- ม. ๔๐๒/๒๕๕๗, ทล.- ม. ๔๐๓/๒๕๓๑, ทล.- ม. ๔๐๘/๒๕๓๒, ทล.- ม. ๔๐๙/๒๕๔๙

และบันทึกข้อความที่ สว/๓๒๓๔ ลงวันที่ ๒๕ กันยายน ๒๕๖๓ เรื่อง แนวทางการเลือกใช้แอสฟัลต์ซีเมนต์ AC ๔๐-๕๐ ตามข้อกำหนดที่ ทล.-ก. ๔๐๑/๒๕๕๙

(๓) รายละเอียดและข้อกำหนดการจัดทำเครื่องหมายจราจรบนผิวทาง (การตีเส้น ลูกศร ชีดเขียน ข้อความ) กรมทางหลวง ฉบับเดือน กรกฎาคม ๒๕๕๑

(๔) คู่มือเครื่องหมายควบคุมการจราจรภาค ๒ เครื่องหมายจราจร (Markings) ฉบับปี พ.ศ. ๒๕๓๓

(๕) คู่มือเครื่องหมายควบคุมการจราจรในงานก่อสร้าง งานบูรณะ และงานบำรุงรักษาทางหลวง แผ่นดินของกรมทางหลวง คู่มือเล่มที่ ๓ ฉบับปี พ.ศ. ๒๕๖๑

(๖) แบบมาตรฐานสำหรับการก่อสร้างทางหลวง (STANDARD DRAWINGS FOR HIGHWAY DESIGN AND CONSTRUCTION, ๒๐๑๕ REVISION) ฉบับล่าสุด กรมทางหลวง



เอกสารประกวดราคาจ้างก่อสร้างด้วยการประกวดราคาอิเล็กทรอนิกส์ (e-bidding)

เลขที่

ประกวดราคาจ้างก่อสร้างตามแผนรายประมาณการ ประจำปีงบประมาณ พ.ศ.๒๕๖๗ โครงการก่อสร้าง
โครงข่ายทางหลวงแผ่นดิน กิจกรรมก่อสร้างเพิ่มประสิทธิภาพทางหลวง งานก่อสร้างเพิ่มประสิทธิภาพ
ทางหลวง ทางหลวงหมายเลข ๑๒๗๔ ตอนควบคุม ๐๒๐๒ ตอน นาบอน - นาแก้ว ระหว่าง กม.
๕๖+๘๐๐ - กม.๖๑+๐๐๐ ด้วยวิธีประกวดราคาอิเล็กทรอนิกส์ (e-bidding)

ตามประกาศ กรมทางหลวง

ลงวันที่ มีนาคม ๒๕๖๗

กรมทางหลวง โดย แขวงทางหลวงลำปางที่ ๑ ซึ่งต่อไปนี้เรียกว่า "กรม" มีความประสงค์จะ
ประกวดราคาจ้างก่อสร้างตามแผนรายประมาณการ ประจำปีงบประมาณ พ.ศ.๒๕๖๗ โครงการก่อสร้างโครง
ข่ายทางหลวงแผ่นดิน กิจกรรมก่อสร้างเพิ่มประสิทธิภาพทางหลวง งานก่อสร้างเพิ่มประสิทธิภาพทางหลวง
ทางหลวงหมายเลข ๑๒๗๔ ตอนควบคุม ๐๒๐๒ ตอน นาบอน - นาแก้ว ระหว่าง กม.๕๖+๘๐๐ - กม.
๖๑+๐๐๐ ด้วยวิธีประกวดราคาอิเล็กทรอนิกส์ (e-bidding) โดยมีข้อแนะนำและข้อกำหนดดังต่อไปนี้

๑. เอกสารแนบท้ายเอกสารประกวดราคาอิเล็กทรอนิกส์

๑.๑ ร่างรายละเอียดขอบเขตของงานทั้งโครงการ (Terms of Reference : TOR)

(๑) รายการละเอียดและข้อกำหนดการก่อสร้างทางหลวง เล่มที่ ๑, เล่มที่ ๒

(๒) มาตรฐาน ทล.- ม. ๑๐๒/๒๕๓๒, ทล.- ม. ๒๐๕/๒๕๓๒,

ทล.- ม. ๒๐๑/๒๕๔๔, ทล.- ม. ๔๐๒/๒๕๕๗, ทล.- ม. ๔๐๓/๒๕๓๑, ทล.- ม. ๔๐๘/๒๕๓๒,

ทล.- ม. ๔๐๙/๒๕๔๙ และบันทึกข้อความที่ สว/๓๒๓๔ ลงวันที่ ๒๕ กันยายน ๒๕๖๓ เรื่อง แนวทางการ
เลือกใช้แอสฟัลต์ซีเมนต์ AC ๔๐-๕๐ ตามข้อกำหนดที่ ทล.-ก. ๔๐๑/๒๕๕๙

(๓) รายละเอียดและข้อกำหนดการจัดทำเครื่องหมายจราจรบนผิวทาง (การ
ตีเส้น ลูกศร ขีดเขียนข้อความ) กรมทางหลวง ฉบับเดือน กรกฎาคม ๒๕๕๑

(๔) คู่มือเครื่องหมายควบคุมการจราจรภาค ๒ เครื่องหมายจราจร
(Markings) ฉบับปี พ.ศ. ๒๕๓๓

(๕) คู่มือเครื่องหมายควบคุมการจราจรในงานก่อสร้าง งานบูรณะ และงานบำรุง
รักษาทางหลวงแผ่นดินของกรมทางหลวง คู่มือเล่มที่ ๓ ฉบับปี พ.ศ. ๒๕๖๑

(๖) แบบมาตรฐานสำหรับการก่อสร้างทางหลวง (STANDARD DRAWINGS
FOR HIGHWAY DESIGN AND CONSTRUCTION, ๒๐๑๕ REVISION) ฉบับล่าสุด กรมทางหลวง

๑.๒	<u>แบบใบเสนอราคาที่กำหนดไว้ในระบบจัดซื้อจัดจ้างภาครัฐด้วยอิเล็กทรอนิกส์</u>
๑.๓	<u>แบบสัญญาจ้างก่อสร้าง</u>
๑.๔	<u>แบบหนังสือคำประกัน</u>
	(๑) <u>หลักประกันการเสนอราคา</u>
	(๒) <u>หลักประกันสัญญา</u>
	(๓) <u>หลักประกันการรับเงินค่าจ้างล่วงหน้า</u>
	(๔) <u>หลักประกันผลงาน</u>
๑.๕	<u>สูตรการปรับราคา</u>
๑.๖	<u>บทนิยาม</u>
	(๑) <u>ผู้ที่มีผลประโยชน์ร่วมกัน</u>
	(๒) <u>การขัดขวางการแข่งขันอย่างเป็นธรรม</u>
๑.๗	<u>แบบบัญชีเอกสารที่กำหนดไว้ในระบบจัดซื้อจัดจ้างภาครัฐด้วยอิเล็กทรอนิกส์</u>
	(๑) <u>บัญชีเอกสารส่วนที่ ๑</u>
	(๒) <u>บัญชีเอกสารส่วนที่ ๒</u>
๑.๘	<u>แผนการใช้พัสดุที่ผลิตภายในประเทศและแผนการใช้เหล็กที่ผลิตภายในประเทศ</u>
๑.๙	<u>แผนการทำงาน</u>
๑.๑๐	<u>รายละเอียดปริมาณงานแนบท้ายประกาศราคาจ้าง</u>
๑.๑๑	<u>รายการงานและเงื่อนไขที่ผู้รับจ้างต้องรับผิดชอบในความชำรุดบกพร่องของ</u>
	<u>งานจ้างหรือความเสียหายภายในกำหนดเวลา</u>
๑.๑๒	<u>เงื่อนไขการเสนอแผนการทำงาน</u>
๑.๑๓	<u>เงื่อนไขการจ่ายค่างานผิวทาง</u>
๑.๑๔	<u>หนังสือ เรื่อง แจ้งยืนยันการให้ความยินยอมให้ใช้ผลิตภัณฑ์ของโรงงานผสม</u>
	<u>แอสฟัลต์คอนกรีต</u>
๑.๑๕	<u>แบบแสดงแผนที่ที่ตั้งโรงงานผสมแอสฟัลต์คอนกรีตและเส้นทางขนส่งจาก</u>
	<u>โรงงานผสมแอสฟัลต์คอนกรีตถึงกึ่งกลางของโครงการก่อสร้าง</u>
๑.๑๖	<u>เงื่อนไขในการดำเนินการจัดหาและติดตั้งแผ่นป้ายเกี่ยวกับงานจ้างก่อสร้าง</u>
๑.๑๗	<u>หลักเกณฑ์การพิจารณาคุณสมบัติผู้มีสิทธิเสนอราคางานจ้างเหมาก่อสร้าง</u>
	<u>บูรณะ หรือบำรุงทางของกรมทางหลวง</u>
๑.๑๘	<u>แนวทางปฏิบัติในการติดตั้งแผ่นป้ายแสดงรายละเอียดเกี่ยวกับงานก่อสร้าง</u>
	<u>ของทางราชการ</u>
๑.๑๙	<u>แนวทางการพิจารณาขยายอายุสัญญาหรือการงดหรือลดค่าปรับงานจ้างเหมา</u>
	<u>ของกรมทางหลวง (สิงหาคม ๒๕๖๑)</u>
๑.๒๐	<u>รายละเอียดและหลักเกณฑ์งานบริหารการจราจรในระหว่างก่อสร้าง</u>

๑.๒๑ รายละเอียดการจ่ายค่างานสำหรับงานสะพานคอนกรีต (สำหรับกรณีแบ่งจ่าย) สะพานคอนกรีต (Concrete Bridge) (กรณีเสาเข็มแยกจ่ายในรายการอื่น)

๒. คุณสมบัติของผู้ยื่นข้อเสนอ

- ๒.๑ มีความสามารถตามกฎหมาย
 - ๒.๒ ไม่เป็นบุคคลล้มละลาย
 - ๒.๓ ไม่อยู่ระหว่างเลิกกิจการ
 - ๒.๔ ไม่เป็นบุคคลซึ่งอยู่ระหว่างถูกระงับการยื่นข้อเสนอหรือทำสัญญากับหน่วยงานของรัฐไว้ชั่วคราว เนื่องจากเป็นผู้ที่ไม่ผ่านเกณฑ์การประเมินผลการปฏิบัติงานของผู้ประกอบการตามระเบียบที่รัฐมนตรีว่าการกระทรวงการคลังกำหนดตามที่ประกาศเผยแพร่ในระบบเครือข่ายสารสนเทศของกรมบัญชีกลาง
 - ๒.๕ ไม่เป็นบุคคลซึ่งถูกระงับชื่อไว้ในบัญชีรายชื่อผู้ทำงานและได้แจ้งเวียนชื่อให้เป็นผู้ทำงานของหน่วยงานของรัฐในระบบเครือข่ายสารสนเทศของกรมบัญชีกลาง ซึ่งรวมถึงนิติบุคคลที่ผู้ทำงานเป็นหุ้นส่วนผู้จัดการ กรรมการผู้จัดการ ผู้บริหาร ผู้มีอำนาจในการดำเนินงานในกิจการของนิติบุคคลนั้นด้วย
 - ๒.๖ มีคุณสมบัติและไม่มีลักษณะต้องห้ามตามที่คณะกรรมการนโยบายการจัดซื้อจัดจ้าง และการบริหารพัสดุภาครัฐกำหนดในราชกิจจานุเบกษา
 - ๒.๗ เป็นนิติบุคคลผู้มีอาชีพรับจ้างงานที่ประกวดราคาอิเล็กทรอนิกส์ดังกล่าว
 - ๒.๘ ไม่เป็นผู้มีผลประโยชน์ร่วมกันกับผู้ยื่นข้อเสนอรายอื่นที่เข้ายื่นข้อเสนอให้แก่ กรม วน วนประกาศประกวดราคาอิเล็กทรอนิกส์ หรือไม่เป็นผู้กระทำการอันเป็นการขัดขวาง การแข่งขันอย่างเป็นธรรมในการประกวดราคาอิเล็กทรอนิกส์ครั้งนี้
 - ๒.๙ ไม่เป็นผู้ได้รับเอกสิทธิ์หรือความคุ้มกัน ซึ่งอาจปฏิเสธไม่ยอมขึ้นศาลไทย เว้นแต่รัฐบาล ของผู้ยื่นข้อเสนอได้มีคำสั่งให้สละเอกสิทธิ์และความคุ้มกันเช่นนั้น
 - ๒.๑๐ เป็นผู้ประกอบการที่ขึ้นทะเบียนงานก่อสร้างสาขา งานก่อสร้างทาง ไม่น้อยกว่า ชั้น ๓ ประเภทคุณลักษณะเฉพาะอื่น ๆ ไว้กับกรมบัญชีกลาง
 - ๒.๑๑ กิจการร่วมค้าที่ยื่นข้อเสนอในรูปแบบของ "กิจการร่วมค้า" ต้องมีคุณสมบัติดังนี้
กรณีที่ข้อตกลงระหว่างผู้เข้าร่วมค้ากำหนดให้ผู้เข้าร่วมค้ารายใดรายหนึ่งเป็นผู้เข้าร่วมค้าหลัก ข้อตกลงระหว่างผู้เข้าร่วมค้าจะต้องมีการกำหนดสัดส่วนหน้าที่และความรับผิดชอบในปริมาณงาน สิ่งของหรือมูลค่าตามสัญญาของผู้เข้าร่วมค้าหลักมากกว่าผู้เข้าร่วมค้ารายอื่นทุกราย
กรณีที่ข้อตกลงระหว่างผู้เข้าร่วมค้ากำหนดให้ผู้เข้าร่วมค้ารายใดรายหนึ่งเป็นผู้เข้าร่วมค้าหลัก กิจการร่วมค่านั้นต้องใช้ผลงานของผู้เข้าร่วมค้าหลักรายเดียวเป็นผลงานของกิจการร่วมค้าที่ยื่นข้อเสนอ
- สำหรับข้อตกลงระหว่างผู้เข้าร่วมค้าที่ไม่ได้กำหนดให้ผู้เข้าร่วมค้ารายใดเป็นผู้เข้าร่วมค้าหลัก ผู้เข้าร่วมค้าทุกรายจะต้องมีคุณสมบัติครบถ้วนตามเงื่อนไขที่กำหนดไว้ในเอกสารเชิญชวน หรือหนังสือเชิญชวน

กรณีที่ข้อตกลงระหว่างผู้เข้าร่วมคำกำหนดให้ผู้เข้าร่วมรายใดรายหนึ่งเป็นผู้เข้าร่วมหลัก ผู้เข้าร่วมหลักจะต้องเป็นผู้ประกอบการที่ขึ้นทะเบียนงานก่อสร้างสาขา งานก่อสร้างทาง
ไม่น้อยกว่าชั้น ๓ ประเภทคุณลักษณะเฉพาะอื่น ๆ ไว้กับกรมบัญชีกลาง ในส่วนของผู้เข้าร่วมคำที่ไม่ใช่ผู้เข้าร่วม
หลักจะเป็นผู้ประกอบการที่ขึ้นทะเบียนในสาขา งานก่อสร้างทาง ไว้กับกรมบัญชีกลางหรือไม่ก็ได้

สำหรับข้อตกลงระหว่างผู้เข้าร่วมคำที่ไม่ได้กำหนดให้ผู้เข้าร่วมรายใดเป็นผู้เข้าร่วมหลัก ผู้เข้าร่วมคำทุกรายจะต้องมีคุณสมบัติครบถ้วนตามเงื่อนไขที่กำหนดไว้ในเอกสารเชิญชวน หรือ
หนังสือเชิญชวน

กรณีที่ข้อตกลงระหว่างผู้เข้าร่วมคำกำหนดให้มีการมอบหมายผู้เข้าร่วมรายใดรายหนึ่งเป็นผู้ยื่นข้อเสนอ ในนามกิจการร่วมค้า การยื่นข้อเสนอดังกล่าวไม่ต้องมีหนังสือมอบอำนาจ

สำหรับข้อตกลงระหว่างผู้เข้าร่วมคำที่ไม่ได้กำหนดให้ผู้เข้าร่วมรายใดเป็นผู้ยื่นข้อเสนอ ผู้เข้าร่วมคำทุกรายจะต้องลงลายมือชื่อในหนังสือมอบอำนาจให้ผู้เข้าร่วมคำรายใดรายหนึ่งเป็นผู้ยื่น
ข้อเสนอ ในนามกิจการร่วมค้า

๒.๑๒ ผู้ยื่นข้อเสนอต้องลงทะเบียนที่มีข้อมูลถูกต้องครบถ้วนในระบบจัดซื้อจัดจ้างภาครัฐด้วย อิเล็กทรอนิกส์ (Electronic Government Procurement : e-GP) ของกรมบัญชีกลาง

๒.๑๓ ผู้ยื่นข้อเสนอต้องมีโรงงานผสมแอสฟัลต์คอนกรีต หรือ โรงงานผสมแอสฟัลต์คอนกรีตแบบเคลื่อนที่ (Mobile Asphalt Concrete Plant) ที่อยู่ในสภาพพร้อมใช้งาน ซึ่งต้องเป็นโรงงานที่
แจ้งเริ่มประกอบกิจการแล้ว และต้องแนบสำเนาใบอนุญาตประกอบกิจการโรงงาน (แบบ ร.ง.๔) จากกรม
โรงงานอุตสาหกรรมของผู้ยื่นข้อเสนอ ทั้งนี้เอกสารดังกล่าวต้องไม่หมดอายุ ถูกยกเลิก ถูกสั่งพักใช้ หรือ
เพิกถอน

หรือ ผู้ยื่นข้อเสนอที่ขอใช้ผลิตภัณฑ์จากโรงงานผสมแอสฟัลต์คอนกรีตอื่น ต้องแสดง
หลักฐาน ดังนี้

(ก) เอกสารยินยอมให้ใช้ผลิตภัณฑ์จากผู้ได้รับอนุญาตให้ประกอบกิจการโรงงานผสม
แอสฟัลต์คอนกรีต ตามแบบเอกสารแนบท้ายเอกสารประกวดราคาอิเล็กทรอนิกส์ ข้อ ๑.๑๔

(ข) สำเนาใบอนุญาตประกอบกิจการโรงงาน (แบบ ร.ง.๔) ซึ่งต้องเป็นโรงงานที่แจ้งเริ่ม
ประกอบกิจการแล้ว และอยู่ในสภาพพร้อมใช้งาน จากกรมโรงงานอุตสาหกรรมของผู้ให้ความยินยอมให้ใช้
ผลิตภัณฑ์จากโรงงานผสมแอสฟัลต์คอนกรีต ทั้งนี้เอกสารดังกล่าวต้องไม่หมดอายุ ถูกยกเลิก ถูกสั่งพักใช้ หรือ
เพิกถอน

๒.๑๔ ผู้ยื่นข้อเสนอต้องแสดงแผนที่ที่ตั้งโรงงานผสมแอสฟัลต์คอนกรีต และเส้นทางขนส่ง
จากโรงงานผสมแอสฟัลต์คอนกรีตถึงกึ่งกลางของโครงการก่อสร้าง โดยระยะทางขนส่งจะต้องไม่เกิน ๑๐๐
กิโลเมตร ตามแบบเอกสารแนบท้ายเอกสารประกวดราคาอิเล็กทรอนิกส์ ข้อ ๑.๑๕

๒.๑๕ ผู้ยื่นข้อเสนอต้องไม่ขาดคุณสมบัติตามหลักเกณฑ์การพิจารณาคุณสมบัติผู้มีสิทธิ
เสนอราคางานจ้างเหมาก่อสร้าง บูรณะ หรือบำรุงทางของกรมทางหลวง

๓. หลักฐานการยื่นข้อเสนอ

ผู้ยื่นข้อเสนอจะต้องเสนอเอกสารหลักฐานยื่นมาพร้อมกับการเสนอราคาทางระบบจัดซื้อจัดจ้างภาครัฐด้วยอิเล็กทรอนิกส์ โดยแยกเป็น ๒ ส่วน คือ

๓.๑ ส่วนที่ ๑ อย่างน้อยต้องมีเอกสารดังต่อไปนี้

- (๑) ในกรณีผู้ยื่นข้อเสนอเป็นนิติบุคคล
 - (ก) ห้างหุ้นส่วนสามัญหรือห้างหุ้นส่วนจำกัด ให้ยื่นสำเนาหนังสือรับรองการจดทะเบียนนิติบุคคล บัญชีรายชื่อหุ้นส่วนผู้จัดการ ผู้มีอำนาจควบคุม (ถ้ามี)
 - (ข) บริษัทจำกัดหรือบริษัทมหาชนจำกัด ให้ยื่นสำเนาหนังสือรับรองการจดทะเบียนนิติบุคคล หนังสือบริคณห์สนธิ บัญชีรายชื่อกรรมการผู้จัดการ ผู้มีอำนาจควบคุม (ถ้ามี) และบัญชีถือหุ้นรายใหญ่ (ถ้ามี)
 - (๒) ในกรณีผู้ยื่นข้อเสนอเป็นบุคคลธรรมดาหรือคณะบุคคลที่มีชื่อนิติบุคคล ให้ยื่นสำเนาบัตรประจำตัวประชาชนของผู้ยื่น ข้อเสนอข้อตกลงที่แสดงถึงการเข้าเป็นหุ้นส่วน (ถ้ามี) สำเนาบัตรประจำตัวประชาชนของผู้เป็นหุ้นส่วน หรือสำเนาหนังสือเดินทางของผู้เป็นหุ้นส่วนที่มีได้ถือสัญชาติไทย
 - (๓) ในกรณีผู้ยื่นข้อเสนอเป็นผู้ยื่นข้อเสนอร่วมกันในฐานะเป็นผู้ร่วมค้า ให้ยื่นสำเนาสัญญาของการเข้าร่วมค้า และเอกสารตามที่ระบุไว้ใน (๑) หรือ (๒) ของผู้ร่วมค้า แล้วแต่กรณี
 - (๔) สำเนาใบทะเบียนพาณิชย์ พร้อมรับรองสำเนาถูกต้อง
 - (๕) สำเนาใบทะเบียนพาณิชย์ พร้อมรับรองสำเนาถูกต้อง
 - (๖) บัญชีเอกสารส่วนที่ ๑ ทั้งหมดที่ได้ยื่นพร้อมกับการเสนอราคาทางระบบจัดซื้อจัดจ้างภาครัฐด้วยอิเล็กทรอนิกส์ ตามแบบในข้อ ๑.๗ (๑) โดยไม่ต้องแนบในรูปแบบ PDF File (Portable Document Format)

ทั้งนี้ เมื่อผู้ยื่นข้อเสนอดำเนินการแนบไฟล์เอกสารตามบัญชีเอกสารส่วนที่ ๑ ครบถ้วน ถูกต้องแล้ว ระบบจัดซื้อจัดจ้างภาครัฐด้วยอิเล็กทรอนิกส์จะสร้างบัญชีเอกสารส่วนที่ ๑ ตามแบบในข้อ ๑.๗ (๑) ให้โดยผู้ยื่นข้อเสนอไม่ต้องแนบบัญชีเอกสารส่วนที่ ๑ ดังกล่าวในรูปแบบ PDF File (Portable Document Format)

๓.๒ ส่วนที่ ๒ อย่างน้อยต้องมีเอกสารดังต่อไปนี้

- (๑) ในกรณีที่ผู้ยื่นข้อเสนอมอบอำนาจให้บุคคลอื่นกระทำการแทนให้แนบหนังสือมอบอำนาจซึ่งติดอากรแสตมป์ตามกฎหมาย โดยมีหลักฐานแสดงตัวตนของผู้มอบอำนาจและผู้รับมอบอำนาจ ทั้งนี้หากผู้รับมอบอำนาจเป็นบุคคลธรรมดาต้องเป็นผู้ที่บรรลุนิติภาวะตามกฎหมายแล้วเท่านั้น
- (๒) หลักประกันการเสนอราคา ตามข้อ ๕
- (๓) สำเนาหลักฐานการขึ้นทะเบียนงานก่อสร้างสาขา งานก่อสร้างทาง ไม่น้อยกว่าชั้น ๓ ประเภทคุณลักษณะเฉพาะอื่น ๆ ไว้กับกรมบัญชีกลาง
- (๔) ในกรณีผู้ยื่นข้อเสนอมีโรงงานผสมแอสฟัลต์คอนกรีต หรือ โรงงานผสมแอสฟัลต์คอนกรีตแบบเคลื่อนที่ (Mobile Asphalt Concrete Plant) ที่อยู่ในสภาพพร้อมใช้งาน ซึ่งต้องเป็นโรงงานที่แจ้งเริ่มประกอบกิจการแล้ว ต้องแนบสำเนาใบอนุญาตประกอบกิจการโรงงาน (แบบ ร.ง.๔) จากกรม

โรงงานอุตสาหกรรมของผู้ยื่นข้อเสนอ ทั้งนี้เอกสารดังกล่าวต้องไม่หมดอายุ ถูกยกเลิก ถูกสั่งพักใช้ หรือเพิกถอน

หรือในกรณีผู้ยื่นข้อเสนอขอใช้ผลิตภัณฑ์จากโรงงานผสมแอสฟัลต์คอนกรีตที่อื่นจะต้องแนบหลักฐาน ดังนี้

(ก) เอกสารยินยอมให้ใช้ผลิตภัณฑ์จากผู้ได้รับอนุญาตให้ประกอบกิจการโรงงานผสมแอสฟัลต์คอนกรีต ตามแบบเอกสารแนบท้ายเอกสารประกวดราคาอิเล็กทรอนิกส์ ข้อ ๑.๑๔

(ข) สำเนาใบอนุญาตประกอบกิจการโรงงาน (แบบ ร.ง.๔) ซึ่งต้องเป็นโรงงานที่แจ้งเริ่มประกอบกิจการแล้ว และอยู่ในสภาพพร้อมใช้งาน จากกรมโรงงานอุตสาหกรรมของผู้ให้ความยินยอมให้ใช้ผลิตภัณฑ์จากโรงงานผสมแอสฟัลต์คอนกรีต ทั้งนี้เอกสารดังกล่าวต้องไม่หมดอายุ ถูกยกเลิก ถูกสั่งพักใช้ หรือเพิกถอน

(๕) แผนที่แสดงที่ตั้งโรงงานผสมแอสฟัลต์คอนกรีตและเส้นทางขนส่งจากโรงงานผสมถึงกึ่งกลางของโครงการก่อสร้าง โดยระยะทางขนส่งจะต้องไม่เกิน ๑๐๐ กิโลเมตร ตามแบบเอกสารแนบท้ายเอกสารประกวดราคาอิเล็กทรอนิกส์ ข้อ ๑.๑๕

(๖) สำเนาใบขึ้นทะเบียนผู้ประกอบการวิสาหกิจขนาดกลางและขนาดย่อม (SMEs) (ถ้ามี)

(๗) บัญชีเอกสารส่วนที่ ๒ ทั้งหมดที่ได้ยื่นพร้อมกับการเสนอราคาทางระบบจัดซื้อจัดจ้างภาครัฐด้วยอิเล็กทรอนิกส์ตามแบบในข้อ ๑.๗ (๒) โดยไม่ต้องแนบในรูปแบบ PDF File (Portable Document Format)

ทั้งนี้ เมื่อผู้ยื่นข้อเสนอดำเนินการแนบไฟล์เอกสารตามบัญชีเอกสารส่วนที่ ๒ ครบถ้วน ถูกต้องแล้ว ระบบจัดซื้อจัดจ้างภาครัฐด้วยอิเล็กทรอนิกส์จะสร้างบัญชีเอกสารส่วนที่ ๒ ตามแบบในข้อ ๑.๗ (๒) ให้โดยผู้ยื่นข้อเสนอไม่ต้องแนบบัญชีเอกสารส่วนที่ ๒ ดังกล่าวในรูปแบบ PDF File (Portable Document Format)

๔. การเสนอราคา

๔.๑ ผู้ยื่นข้อเสนอต้องยื่นข้อเสนอ และเสนอราคาทางระบบจัดซื้อจัดจ้างภาครัฐด้วยอิเล็กทรอนิกส์ตามที่กำหนดไว้ในเอกสารประกวดราคาอิเล็กทรอนิกส์นี้ โดยไม่มีเงื่อนไขใดๆ ทั้งสิ้น และจะต้องกรอกข้อความให้ถูกต้องครบถ้วน พร้อมทั้งหลักฐานแสดงตัวตนและทำการยืนยันตัวตนของผู้ยื่นข้อเสนอ โดยไม่ต้องแนบบใบเสนอราคาในรูปแบบ PDF File (Portable Document Format)

๔.๒ ให้ผู้ยื่นข้อเสนอกรอกรายละเอียดการเสนอราคาในใบเสนอราคาตามแบบเอกสารประกวดราคาจ้างก่อสร้างด้วยวิธีประกวดราคาอิเล็กทรอนิกส์ (e-bidding) ข้อ ๑.๒ ให้ครบถ้วน โดยไม่ต้องยื่น ใบแจ้งปริมาณงานและราคาและใบบัญชีรายการก่อสร้าง ในรูปแบบ PDF File (Portable Document Format)

ในการเสนอราคาให้เสนอราคาเป็นเงินบาทและเสนอราคาได้เพียงครั้งเดียวและราคาเดียว โดยเสนอราคารวม หรือราคาต่อหน่วย หรือราคาต่อรายการ ตามเงื่อนไขที่ระบุไว้ท้ายใบเสนอราคา

ให้ถูกต้อง ทั้งนี้ ราคารวมที่เสนอจะต้องตรงกันทั้งตัวเลขและตัวหนังสือ ถ้าตัวเลขและตัวหนังสือไม่ตรงกัน ให้ถือตัวหนังสือเป็นสำคัญ โดยคิดราคารวมทั้งสิ้นซึ่งรวมค่าภาษีมูลค่าเพิ่ม ภาษีอากรอื่น และค่าใช้จ่ายที่ส่งไปแล้ว

ราคาที่เสนอจะต้องเสนอกำหนดยื่นราคาไม่น้อยกว่า ๒๗๐ วัน ตั้งแต่วันเสนอราคาโดยภายในกำหนดยื่นราคา ผู้ยื่นข้อเสนอต้องรับผิดชอบราคาที่ตนได้เสนอไว้และจะถอนการเสนอราคามีได้

๔.๓ ผู้ยื่นข้อเสนอจะต้องเสนอกำหนดเวลาดำเนินการก่อสร้างแล้วเสร็จไม่เกิน ๑๘๐ วัน นับถัดจากวันลงนามในสัญญาจ้าง หรือวันที่ได้รับหนังสือแจ้งจาก กรม ให้เริ่มทำงาน

๔.๔ ก่อนเสนอราคา ผู้ยื่นข้อเสนอควรตรวจดูร่างสัญญา ร่างรายละเอียดขอบเขตของงานทั้งโครงการ (Terms of Reference : TOR) ให้ถี่ถ้วนและเข้าใจเอกสารประกวดราคาจ้างอิเล็กทรอนิกส์ทั้งหมดเสียก่อนที่จะตกลงยื่นข้อเสนอตามเงื่อนไขในเอกสารประกวดราคาจ้างอิเล็กทรอนิกส์

๔.๕ ผู้ยื่นข้อเสนอจะต้องยื่นข้อเสนอและเสนอราคาทางระบบจัดซื้อจัดจ้างภาครัฐด้วย อิเล็กทรอนิกส์ในวันที่ ระหว่างเวลา น. ถึง น. และเวลาในการเสนอราคาให้ถือตามเวลาของระบบจัดซื้อจัดจ้างภาครัฐด้วยอิเล็กทรอนิกส์เป็นเกณฑ์

เมื่อพ้นกำหนดเวลายื่นข้อเสนอและเสนอราคาแล้ว จะไม่รับเอกสารการยื่นข้อเสนอ และการเสนอราคาใดๆ โดยเด็ดขาด

๔.๖ ผู้ยื่นข้อเสนอต้องจัดทำเอกสารสำหรับการเสนอราคาในรูปแบบไฟล์เอกสาร ประเภท PDF File (Portable Document Format) โดยผู้ยื่นข้อเสนอต้องเป็นผู้รับผิดชอบตรวจสอบความครบถ้วน ถูกต้อง และชัดเจนของเอกสาร PDF File ก่อนที่จะยืนยันการเสนอราคา แล้วจึงส่งข้อมูล (Upload) เพื่อเป็นการเสนอราคาให้แก่กรม ผ่านทางระบบจัดซื้อจัดจ้างภาครัฐด้วยอิเล็กทรอนิกส์

๔.๗ คณะกรรมการพิจารณาผลการประกวดราคาอิเล็กทรอนิกส์จะดำเนินการตรวจสอบ คุณสมบัติของผู้ยื่นข้อเสนอแต่ละรายว่า เป็นผู้ยื่นข้อเสนอที่มีผลประโยชน์ร่วมกันกับผู้ยื่นเสนอรายอื่นตามข้อ ๑.๖ (๑) หรือไม่ หากปรากฏว่าผู้ยื่นเสนอรายใดเป็นผู้ยื่นข้อเสนอที่มีผลประโยชน์ร่วมกันกับผู้ยื่นเสนอรายอื่น คณะกรรมการฯ จะตัดรายชื่อผู้ยื่นเสนอราคาที่มีผลประโยชน์ร่วมกันนั้นออกจากการเป็นผู้ยื่นข้อเสนอ

หากปรากฏต่อคณะกรรมการพิจารณาผลการประกวดราคาอิเล็กทรอนิกส์ว่า ก่อนหรือในขณะ ที่มีการพิจารณาข้อเสนอ มีผู้ยื่นเสนอรายใดกระทำการอันเป็นการขัดขวางการแข่งขันอย่างเป็นธรรมตาม ข้อ ๑.๖ (๒) และคณะกรรมการฯ เชื่อว่ามีการกระทำอันเป็นการขัดขวางการแข่งขันอย่างเป็นธรรม คณะกรรมการฯ จะตัดรายชื่อผู้ยื่นเสนอรายนั้นออกจากการเป็นผู้ยื่นข้อเสนอ และกรม จะพิจารณาลงโทษผู้ยื่นเสนอดังกล่าวเป็นผู้ที่จ้าง เว้นแต่ กรม จะพิจารณาเห็นว่า ผู้ยื่นเสนอรายนั้น มิใช่เป็นผู้ริเริ่มให้มีการกระทำดังกล่าวและได้ให้ความร่วมมือเป็นประโยชน์ต่อการพิจารณาของกรม

๔.๘ ผู้ยื่นข้อเสนอจะต้องปฏิบัติ ดังนี้

(๑) ปฏิบัติตามเงื่อนไขที่ระบุไว้ในเอกสารประกวดราคาอิเล็กทรอนิกส์

(๒) ราคาที่เสนอจะต้องเป็นราคาที่รวมภาษีมูลค่าเพิ่ม และภาษีอื่นๆ (ถ้ามี) รวมค่าใช้จ่ายทั้งปวงไว้ด้วยแล้ว

(๓) ผู้ยื่นข้อเสนอจะต้องลงทะเบียนเพื่อเข้าสู่กระบวนการเสนอราคา ตามวัน เวลา ที่กำหนด

(๔) ผู้ยื่นข้อเสนอจะถอนการเสนอราคาที่เสนอแล้วไม่ได้

(๕) ผู้ยื่นข้อเสนอต้องศึกษาและทำความเข้าใจในระบบและวิธีการเสนอราคา ด้วยวิธีประกวดราคาอิเล็กทรอนิกส์ ของกรมบัญชีกลางที่แสดงไว้ในเว็บไซต์ www.gprocurement.go.th

๕.๙ คู่สัญญาต้องจัดทำแผนการทำงานมาให้ภายใน ๗ วัน นับถัดจากวันลงนามในสัญญา โดยจัดทำแผนการทำงานตามเอกสารแนบท้ายเอกสารประกวดราคาอิเล็กทรอนิกส์ เว้นแต่เป็นกรณีสัญญาที่มีวงเงินไม่เกิน ๕๐๐,๐๐๐ บาท ทั้งนี้ แผนการทำงานให้ถือเป็นเอกสารส่วนหนึ่งของสัญญา

๕.๑๐ ผู้ยื่นข้อเสนอที่เป็นผู้ชนะการเสนอราคาต้องจัดทำแผนการใช้พัสดุที่ผลิตในประเทศและแผนการใช้เหล็กที่ผลิตในประเทศ โดยยื่นให้หน่วยงานของรัฐภายใน ๖๐ วัน นับถัดจากวันลงนามในสัญญา

๕. หลักประกันการเสนอราคา

ผู้ยื่นข้อเสนอต้องวางหลักประกันการเสนอราคาพร้อมกับการเสนอราคาทางระบบการ จัดซื้อจัดจ้างภาครัฐด้วยอิเล็กทรอนิกส์ โดยใช้หลักประกันอย่างหนึ่งอย่างใดดังต่อไปนี้

จำนวน ๑,๗๕๐,๐๐๐.๐๐ บาท (หนึ่งล้านเจ็ดแสนห้าหมื่นบาทถ้วน)

๕.๑ เช็คหรือตราพท์ที่ธนาคารเซ็นสั่งจ่าย ซึ่งเป็นเช็คหรือตราพท์ลงวันที่ที่ใช้เช็คหรือตราพท์นั้นชำระต่อเจ้าหน้าทีในวันที่ยื่นข้อเสนอ หรือก่อนวันนั้นไม่เกิน ๓ วันทำการ

๕.๒ หนังสือค้ำประกันอิเล็กทรอนิกส์ของธนาคารภายในประเทศตามแบบที่คณะกรรมการนโยบายกำหนด

๕.๓ พันธบัตรรัฐบาลไทย

๕.๔ หนังสือค้ำประกันของบริษัทเงินทุนหรือบริษัทเงินทุนหลักทรัพย์ที่ได้รับอนุญาตให้ ประกอบกิจการเงินทุนเพื่อการพาณิชย์และประกอบธุรกิจค้ำประกันตามประกาศของธนาคารแห่งประเทศไทย ตามรายชื่อบริษัทเงินทุนที่ธนาคารแห่งประเทศไทยแจ้งเวียนให้ทราบ โดยอนุโลมให้ใช้ตามตัวอย่าง หนังสือค้ำประกันของธนาคารที่คณะกรรมการนโยบายกำหนด

กรณีที่ผู้ยื่นข้อเสนอ นำเช็คหรือตราพท์ที่ธนาคารสั่งจ่ายหรือพันธบัตรรัฐบาลไทยหรือ หนังสือค้ำประกันของบริษัทเงินทุนหรือบริษัทเงินทุนหลักทรัพย์ มาวางเป็นหลักประกันการเสนอราคาจะต้อง ส่งต้นฉบับเอกสารดังกล่าวมาให้กรมตรวจสอบความถูกต้องในวันที่ ระหว่างเวลา น. ถึง น.

กรณีที่ผู้ยื่นข้อเสนอที่ยื่นข้อเสนอในรูปแบบของ "กิจการร่วมค้า" ประสงค์จะใช้หนังสือ ค้ำประกันอิเล็กทรอนิกส์ของธนาคารในประเทศเป็นหลักประกันการเสนอราคาให้ระบุชื่อผู้เข้าร่วมค้ารายที่ สัญญาร่วมค้ากำหนดให้เป็นผู้เข้ายื่นข้อเสนอกับหน่วยงานของรัฐเป็นผู้ยื่นข้อเสนอ

หลักประกันการเสนอราคาตามข้อนี้ กรมจะคืนให้ผู้ยื่นข้อเสนอหรือผู้ค้าประกันภายใน ๑๕ วัน นับถัดจากวันที่กรมได้พิจารณาเห็นชอบรายงานผลคัดเลือกผู้ชนะการประกวดราคาเรียบร้อยแล้ว เว้นแต่ผู้ยื่นข้อเสนอรายที่คัดเลือกไว้ซึ่งเสนอราคาต่ำสุดหรือได้คะแนนรวมสูงสุดไม่เกิน ๓ ราย ให้คืนได้ต่อเมื่อได้ทำสัญญาหรือข้อตกลง หรือผู้ยื่นข้อเสนอได้พ้นจากข้อผูกพันแล้ว

การคืนหลักประกันการเสนอราคา ไม่ว่าในกรณีใด ๆ จะคืนให้โดยไม่มีดอกเบี้ย

๖. หลักเกณฑ์และสิทธิในการพิจารณา

๖.๑ การพิจารณาผลการยื่นข้อเสนอประกวดราคาอิเล็กทรอนิกส์ครั้งนี้ กรมจะพิจารณาตัดสินโดยใช้หลักเกณฑ์ ราคา

๖.๒ การพิจารณาผู้ชนะการยื่นข้อเสนอ

กรณีใช้หลักเกณฑ์ราคาในการพิจารณาผู้ชนะการยื่นข้อเสนอ กรม จะพิจารณาจาก ราคารวม

๖.๓ หากผู้ยื่นข้อเสนอรายใดมีคุณสมบัติไม่ถูกต้องตามข้อ ๒ หรือยื่นหลักฐานการยื่นข้อเสนอไม่ถูกต้อง หรือไม่ครบถ้วนตามข้อ ๓ หรือยื่นข้อเสนอไม่ถูกต้องตามข้อ ๔ แล้ว คณะกรรมการพิจารณาผล การประกวดราคาอิเล็กทรอนิกส์จะไม่รับพิจารณาข้อเสนอของผู้ยื่นข้อเสนอรายนั้น เว้นแต่ ผู้ยื่นข้อเสนอรายใดเสนอเอกสารทางเทคนิคหรือรายละเอียดคุณลักษณะเฉพาะของพัสดุที่จะจ้างไม่ครบถ้วน หรือเสนอรายละเอียดแตกต่างไปจากเงื่อนไขที่กรมกำหนดไว้ในประกาศและเอกสารประกวดราคาอิเล็กทรอนิกส์ ในส่วนที่มีใช้สาระสำคัญและความแตกต่างนั้น ไม่มีผลทำให้เกิดการได้เปรียบเสียเปรียบ ต่อผู้ยื่นข้อเสนอรายอื่น หรือเป็นการผิดพลาดเล็กน้อย คณะกรรมการฯ อาจพิจารณาผ่อนปรนการตัดสินสิทธิ ผู้ยื่นข้อเสนอรายนั้น

๖.๔ กรมสงวนสิทธิไม่พิจารณาข้อเสนอของผู้ยื่นข้อเสนอโดยไม่มีค่าธรรมเนียม ในกรณีดังต่อไปนี้

(๑) ไม่กรอกชื่อผู้ยื่นข้อเสนอในการเสนอราคาทางระบบจัดซื้อจัดจ้าง ด้วยอิเล็กทรอนิกส์

(๒) เสนอรายละเอียดแตกต่างไปจากเงื่อนไขที่กำหนดในเอกสารประกวดราคา อิเล็กทรอนิกส์ที่เป็นสาระสำคัญ หรือมีผลทำให้เกิดความได้เปรียบเสียเปรียบแก่ผู้ยื่นข้อเสนอรายอื่น

๖.๕ ในการตัดสินการประกวดราคาอิเล็กทรอนิกส์หรือในการทำสัญญา คณะกรรมการพิจารณาผลการประกวดราคาอิเล็กทรอนิกส์หรือกรม มีสิทธิให้ผู้ยื่นข้อเสนอชี้แจงข้อเท็จจริงเพิ่มเติมได้ กรมมีสิทธิที่จะไม่รับข้อเสนอ ไม่รับราคา หรือไม่ทำสัญญา หากข้อเท็จจริงดังกล่าวไม่เหมาะสมหรือไม่ถูกต้อง

๖.๖ กรมทรงไว้ซึ่งสิทธิที่จะไม่รับราคาต่ำสุด หรือราคาหนึ่งราคาใด หรือราคาที่เสนอทั้งหมดก็ได้ และอาจพิจารณาเลือกจ้างในจำนวน หรือขนาด หรือเฉพาะรายการหนึ่งรายการใด หรืออาจจะยกเลิก การประกวดราคาอิเล็กทรอนิกส์โดยไม่พิจารณาจัดจ้างเลยก็ได้ สุดแต่จะพิจารณา ทั้งนี้ เพื่อประโยชน์ของทางราชการเป็นสำคัญ และให้ถือว่าการตัดสินของ กรมเป็นเด็ดขาด ผู้ยื่นข้อเสนอจะเรียกร้องค่าใช้จ่าย

หรือค่าเสียหายใดๆ มิได้ รวมทั้ง กรมจะพิจารณายกเลิกการประกวดราคาอิเล็กทรอนิกส์และลงโทษผู้ยื่นข้อเสนอเป็นผู้ทำงาน ไม่ว่าจะเป็นผู้ยื่นข้อเสนอที่ได้รับการคัดเลือกหรือไม่ก็ตาม หากมีเหตุที่เชื่อได้ว่าผู้ยื่นข้อเสนอกระทำการโดยไม่สุจริต เช่น การเสนอเอกสารอันเป็นเท็จ หรือใช้ชื่อบุคคลธรรมดา หรือนิติบุคคลอื่นมาเสนอราคาแทน เป็นต้น

ในกรณีที่ผู้ยื่นข้อเสนอรายที่เสนอราคาต่ำสุด เสนอราคาต่ำจนคาดหมายได้ว่าไม่อาจดำเนินงานตามเอกสารประกวดราคาอิเล็กทรอนิกส์ได้ คณะกรรมการพิจารณาผลการประกวดราคาอิเล็กทรอนิกส์หรือกรม จะให้ผู้ยื่นข้อเสนออื่นชี้แจงและแสดงหลักฐานที่ทำให้เชื่อได้ว่า ผู้ยื่นข้อเสนอสามารถดำเนินงานตามเอกสารประกวดราคาอิเล็กทรอนิกส์ให้เสร็จสมบูรณ์ หากคำชี้แจงไม่เป็นที่ยอมรับได้ กรม มีสิทธิที่จะไม่รับข้อเสนอหรือไม่รับราคาของผู้ยื่นข้อเสนอรายนั้น ทั้งนี้ ผู้ยื่นข้อเสนอดังกล่าวไม่มีสิทธิเรียกร้องค่าใช้จ่ายหรือค่าเสียหายใดๆ จากกรม

๖.๗ ก่อนลงนามในสัญญา กรม อาจประกาศยกเลิกการประกวดราคาอิเล็กทรอนิกส์ หากปรากฏว่ามีการกระทำที่เข้าลักษณะผู้ยื่นข้อเสนอที่ชนะการประกวดราคาหรือที่ได้รับการคัดเลือกมีผลประโยชน์ร่วมกัน หรือมีส่วนได้เสียกับผู้ยื่นข้อเสนอรายอื่น หรือขัดขวางการแข่งขันอย่างเป็นธรรม หรือสมยอมกันกับผู้ยื่นข้อเสนอรายอื่น หรือเจ้าหน้าที่ในการเสนอราคา หรือสื่อว่ากระทำการทุจริตอื่นใดในการเสนอราคา

๖.๘ หากผู้ยื่นข้อเสนอซึ่งเป็นผู้ประกอบการ SMEs เสนอราคาสูงกว่าราคาต่ำสุดของผู้ยื่นข้อเสนอรายอื่นที่ไม่เกินร้อยละ ๑๐ ให้หน่วยงานของรัฐจัดซื้อจัดจ้างกับผู้ประกอบการ SMEs ดังกล่าว โดยจัดเรียงลำดับผู้ยื่นข้อเสนอซึ่งเป็นผู้ประกอบการ SMEs ซึ่งเสนอราคาสูงกว่าราคาต่ำสุดของผู้ยื่นข้อเสนอรายอื่นไม่เกินร้อยละ ๑๐ ที่จะเรียกมาทำสัญญาไม่เกิน ๓ ราย

ผู้ยื่นข้อเสนอที่เป็นกิจการร่วมค้าที่จะได้สิทธิตามวรรคหนึ่ง ผู้เข้าร่วมค้าทุกราย จะต้องเป็นผู้ประกอบการ SMEs

ทั้งนี้ ผู้ประกอบการ SMEs ที่จะได้แต้มต่อด้านราคาตามวรรคหนึ่ง จะต้องมีวงเงินสัญญาสะสมตามปีปฏิทินรวมกับราคาที่เสนอในครั้งแล้ว มีมูลค่ารวมกันไม่เกินมูลค่าของรายได้ตามขนาดที่ขึ้นทะเบียนไว้กับ สสว.

๖.๙ หากผู้ยื่นข้อเสนอซึ่งมิใช่ผู้ประกอบการ SMEs แต่เป็นบุคคลธรรมดาที่ถือสัญชาติไทยหรือนิติบุคคลที่จัดตั้งขึ้นตามกฎหมายไทยเสนอราคาสูงกว่าราคาต่ำสุดของผู้ยื่นข้อเสนอซึ่งเป็นผู้ประกอบการ SMEs ที่มีได้ถือสัญชาติไทยหรือนิติบุคคลที่จัดตั้งขึ้นตามกฎหมายของต่างประเทศไม่เกินร้อยละ ๓ ให้จัดซื้อจัดจ้างกับบุคคลธรรมดาที่ถือสัญชาติไทยหรือนิติบุคคลที่จัดตั้งขึ้นตามกฎหมายไทยดังกล่าว

ผู้ยื่นข้อเสนอที่เป็นกิจการร่วมค้าที่จะได้สิทธิตามวรรคหนึ่ง ผู้เข้าร่วมค้าทุกราย จะต้องเป็นบุคคลธรรมดาที่ถือสัญชาติไทยหรือนิติบุคคลที่จัดตั้งขึ้นตามกฎหมายไทย

๗. การทำสัญญาจ้างก่อสร้าง

ผู้ชนะการประกวดราคาอิเล็กทรอนิกส์จะต้องทำสัญญาจ้างตามแบบสัญญา ดังระบุในข้อ ๑.๓ หรือทำข้อตกลงเป็นหนังสือกับกรม ภายใน ๗ วัน นับถัดจากวันที่ได้รับแจ้ง และจะต้องวางหลักประกันสัญญาเป็นจำนวนเงินเท่ากับร้อยละ ๕ ของราคาค่าจ้างที่ประกวดราคาอิเล็กทรอนิกส์ ให้กรม

ยึดถือไว้ในขณะทำสัญญาโดยใช้หลักประกันอย่างหนึ่งอย่างใด ดังต่อไปนี้

๗.๑ เงินสด

๗.๒ เช็คหรือตราพท์ที่ธนาคารเซ็นสั่งจ่าย ซึ่งเป็นเช็คหรือตราพท์ลงวันที่ที่ใช้เช็คหรือตราพท์นั้น ชำระต่อเจ้าหน้าที่ในวันทำสัญญา หรือก่อนวันนั้นไม่เกิน ๓ วันทำการ

๗.๓ หนังสือค้ำประกันของธนาคารภายในประเทศ ตามตัวอย่างที่คณะกรรมการนโยบายกำหนด ดังระบุในข้อ ๑.๔ (๒) หรือจะเป็นหนังสือค้ำประกันอิเล็กทรอนิกส์ตามวิธีการที่กรมบัญชีกลางกำหนด

๗.๔ หนังสือค้ำประกันของบริษัทเงินทุน หรือบริษัทเงินทุนหลักทรัพย์ที่ได้รับอนุญาตให้ประกอบกิจการเงินทุนเพื่อการพาณิชย์และประกอบธุรกิจค้ำประกันตามประกาศของธนาคารแห่งประเทศไทย ตามรายชื่อบริษัทเงินทุนที่ธนาคารแห่งประเทศไทยแจ้งเวียนให้ทราบ โดยอนุโลมให้ใช้ตามตัวอย่างหนังสือค้ำประกันของธนาคารที่คณะกรรมการนโยบายกำหนด ดังระบุในข้อ ๑.๔ (๒)

๗.๕ พันธบัตรรัฐบาลไทย

หลักประกันนี้จะคืนให้ โดยไม่มีดอกเบี้ยภายใน ๑๕ วันนับถัดจากวันที่ผู้ชนะการประกวดราคาอิเล็กทรอนิกส์ (ผู้รับจ้าง) พ้นจากข้อผูกพันตามสัญญาจ้างแล้ว

๘. ค่าจ้างและการจ่ายเงิน

กรรมกรจะจ่ายค่าจ้างต่อหน่วยของงานแต่ละรายการที่ได้ทำสำเร็จจริงตามราคาต่อหน่วย ที่กำหนดไว้ในใบแจ้งปริมาณงานและราคา นอกจากในกรณีต่อไปนี้

(๑) เมื่อปริมาณงานที่ทำเสร็จจริงในส่วนที่เกินกว่าร้อยละ ๑๒๕ (หนึ่งร้อยยี่สิบห้า) แต่ไม่เกินร้อยละ ๑๕๐ (หนึ่งร้อยห้าสิบ) ของปริมาณงานที่กำหนดไว้ในสัญญาหรือใบแจ้งปริมาณงานและราคา จะจ่ายให้อัตราร้อยละ ๙๐ (เก้าสิบ) ของราคาต่อหน่วยตามสัญญา

(๒) เมื่อปริมาณงานที่ทำเสร็จจริงในส่วนที่เกินกว่าร้อยละ ๑๕๐ (หนึ่งร้อยห้าสิบ) ของปริมาณงานที่กำหนดไว้ในสัญญาหรือใบแจ้งปริมาณงานและราคา จะจ่ายให้อัตราร้อยละ ๘๓ (แปดสิบสาม) ของราคาต่อหน่วยตามสัญญา

(๓) เมื่อปริมาณงานที่ทำเสร็จจริงน้อยกว่าร้อยละ ๗๕ (เจ็ดสิบห้า) ของปริมาณงานที่กำหนดไว้ในสัญญาหรือใบแจ้งปริมาณงานและราคา จะจ่ายให้ตามราคาต่อหน่วยในสัญญา และจะจ่ายเพิ่มชดเชยเป็นค่า overhead และ mobilization สำหรับงานรายการนั้น ในอัตราร้อยละ ๑๗ (สิบเจ็ด) ของผลต่างระหว่างปริมาณงานทั้งหมดของงานรายการนั้นตามสัญญาโดยประมาณ กับปริมาณงานที่ทำเสร็จจริงคูณด้วยราคาต่อหน่วยตามสัญญา ทั้งนี้ การจ่ายเงินเพิ่มชดเชยเป็นค่า Overhead และ Mobilization ดังกล่าว ผู้ว่าจ้างจะจ่ายให้แก่ผู้รับจ้างในงวดสุดท้ายของการจ่ายเงินค่างานตามสัญญา

(๔) กรรมกรจะจ่ายเงินที่เพิ่มขึ้นตาม (๑) และ (๒) ดังกล่าวข้างต้น ในงวดสุดท้ายของการจ่ายเงิน หรือก่อนงวดสุดท้ายของการจ่ายเงิน ตามที่กรรมกรจะพิจารณาตามที่เห็นสมควร เว้นแต่กรณีที่กรรมกรพิจารณาเห็นว่าปริมาณงานที่ทำเสร็จจริงดังกล่าว มิได้มีส่วนเกี่ยวข้องกับงานอื่นที่เหลือ อีกทั้งงานที่เหลืออยู่ก็มิได้มีผลกระทบต่อกรจ่ายเงินค่างานที่แล้วเสร็จจริงในงวดดังกล่าว ทั้งนี้ กรรมกร อาจจ่ายเงินที่เพิ่มขึ้นให้แก่ผู้

รับจ้างพร้อมกับการจ่ายเงินค่างานงวดนั้น ๆ และการพิจารณาว่างานได้อยู่ในหลักเกณฑ์ดังกล่าวหรือไม่เป็นดุลพินิจโดยเด็ดขาดของกรม

กรมจะจ่ายเงินค่าจ้างให้แก่ผู้รับจ้างเป็นรายเดือนตามเนื้องานที่ทำเสร็จจริงเมื่อกรมหรือเจ้าหน้าที่ของ กรม ได้ทำการตรวจสอบผลงานที่ทำเสร็จแล้ว และปรากฏว่าเป็นที่พอใจตรงตามข้อกำหนดแห่งสัญญาทุกประการ กรม จะออกหนังสือรับรองการรับมอบงานนั้นไว้แก่ผู้รับจ้าง

การจ่ายเงินงวดสุดท้ายจะจ่ายให้เมื่องานทั้งหมดตามสัญญาได้แล้วเสร็จทุกประการ

๙. อัตราค่าปรับ

ค่าปรับตามสัญญาจ้างแนบท้ายเอกสารประกวดราคาอิเล็กทรอนิกส์ หรือข้อตกลงจ้างเป็นหนังสือจะกำหนด ดังนี้

๙.๑ กรณีที่ผู้รับจ้างนำงานที่รับจ้างไปจ้างช่วงให้ผู้อื่นทำอีกทอดหนึ่งโดยไม่ได้รับอนุญาตจากกรม จะกำหนดค่าปรับสำหรับการฝ่าฝืนดังกล่าวเป็นจำนวนร้อยละ ๑๒ ของวงเงินของงานจ้างช่วงนั้น

๙.๒ กรณีที่ผู้รับจ้างปฏิบัติผิดสัญญาจ้างก่อสร้าง นอกเหนือจากข้อ ๙.๑ จะกำหนดค่าปรับเป็นรายวันเป็นจำนวนเงินตายตัวในอัตราร้อยละ ๐.๒๕ ของราคางานจ้าง

๑๐. การรับประกันความชำรุดบกพร่อง

ผู้ชนะการประกวดราคาอิเล็กทรอนิกส์ซึ่งได้ทำสัญญาจ้าง ตามแบบ ดังระบุในข้อ ๑.๓ หรือข้อตกลงจ้างเป็นหนังสือแล้วแต่กรณี จะต้องรับประกันความชำรุดบกพร่องของงานจ้างที่เกิดขึ้นภายในระยะเวลา ไม่น้อยกว่า ๒ ปี นับถัดจากวันที่กรมได้รับมอบงาน โดยต้องบริหารจัดการซ่อมแซมแก้ไขให้ใช้งานได้ดังเดิมภายใน ๑๕ วัน นับถัดจากวันที่ได้รับแจ้งความชำรุดบกพร่อง

๑๑. การจ่ายเงินล่วงหน้า

ผู้ยื่นข้อเสนอมีสิทธิเสนอขอรับเงินล่วงหน้า ในอัตราไม่เกินร้อยละ ๑๕ ของราคาค่าจ้างทั้งหมด แต่ทั้งนี้จะต้องส่งมอบหลักประกันเงินล่วงหน้า เป็นพันธบัตรรัฐบาลไทย หรือหนังสือค้ำประกันหรือหนังสือค้ำประกันอิเล็กทรอนิกส์ของธนาคารในประเทศตามแบบดังระบุในข้อ ๑.๔ (ก) ให้แก่กรมก่อนการรับเงินล่วงหน้านั้น

๑๒. การหักเงินประกันผลงาน

ในการจ่ายเงินให้แก่ผู้รับจ้างแต่ละงวด ผู้ว่าจ้างจะหักเงินจำนวนร้อยละ ๑๐ ของเงินที่ต้องจ่ายในงวดนั้นเพื่อเป็นประกันผลงาน ในกรณีที่เงินประกันผลงานจะต้องถูกหักไว้ทั้งสิ้นไม่ต่ำกว่า ๖ เดือน (สำหรับสัญญาที่เป็นราคาต่อหน่วย) หรือจำนวน - บาท (สำหรับสัญญาที่เป็นราคาเหมารวม) ผู้รับจ้างมีสิทธิที่จะขอเงินประกันผลงานคืน โดยผู้รับจ้างจะต้องวางหนังสือค้ำประกันของธนาคาร ซึ่งออกโดยธนาคารภายในประเทศมาวางไว้ต่อผู้ว่าจ้างเพื่อเป็นหลักประกันแทนก็ได้

ผู้ว่าจ้างจะคืนเงินประกันผลงาน และ/หรือหนังสือค้ำประกันของธนาคารดังกล่าว ตามวรรคหนึ่งให้แก่ผู้รับจ้างพร้อมกับการจ่ายเงินงวดสุดท้าย

๑๓. ข้อสงวนสิทธิในการยื่นข้อเสนอและอื่น ๆ

๑๓.๑ เงินค่าจ้างสำหรับงานจ้างครั้งนี้ ได้มาจากเงินงบประมาณประจำปี พ.ศ. ๒๕๖๗ การลงนามในสัญญาจะกระทำต่อเมื่อ กรมได้รับอนุมัติเงิน ค่าก่อสร้างจากเงิน

งบประมาณประจำปี พ.ศ. ๒๕๖๗

๑๓.๒ เมื่อกรมได้คัดเลือกผู้ยื่นข้อเสนอรายใดให้เป็นผู้รับจ้าง และได้ตกลงจ้าง ตามการประกวดราคาอิเล็กทรอนิกส์แล้ว ถ้าผู้รับจ้างจะต้องส่งหรือนำสิ่งของมาเพื่องานจ้างดังกล่าวเข้ามาจากต่างประเทศ และของนั้นต้องนำเข้ามาโดยทางเรือในเส้นทางที่มีเรือไทยเดินอยู่ และสามารถให้บริการรับขนได้ตามที่รัฐมนตรีว่าการกระทรวงคมนาคมประกาศกำหนด ผู้ยื่นข้อเสนอซึ่งเป็นผู้รับจ้างจะต้องปฏิบัติตามกฎหมายว่าด้วยการส่งเสริมการพาณิชย์ ดังนี้

(๑) แจกการส่งหรือนำสิ่งของดังกล่าวเข้ามาจากต่างประเทศต่อกรมเจ้าท่า ภายใน ๗ วัน นับตั้งแต่วันที่ผู้รับจ้างส่งหรือซื้อของจากต่างประเทศ เว้นแต่เป็นของที่รัฐมนตรีว่าการกระทรวงคมนาคมประกาศยกเว้นให้บรรทุกโดยเรืออื่นได้

(๒) จัดการให้สิ่งของดังกล่าวบรรทุกโดยเรือไทย หรือเรือที่มีสิทธิเช่นเดียวกับเรือไทยจากต่างประเทศมายังประเทศไทย เว้นแต่จะได้รับอนุญาตจากกรมเจ้าท่า ให้บรรทุกสิ่งของนั้น โดยเรืออื่น ที่มีธงเรือไทย ซึ่งจะต้องได้รับอนุญาตเช่นนั้นก่อนบรรทุกของลงเรืออื่น หรือเป็นของที่รัฐมนตรีว่าการกระทรวงคมนาคมประกาศยกเว้นให้บรรทุกโดยเรืออื่น

(๓) ในกรณีที่ไม่มีปฏิบัติตาม (๑) หรือ (๒) ผู้รับจ้างจะต้องรับผิดชอบตามกฎหมายว่าด้วยการส่งเสริมการพาณิชย์

๑๓.๓ ผู้ยื่นข้อเสนอซึ่งกรมได้คัดเลือกแล้ว ไม่ไปทำสัญญาหรือข้อตกลงจ้างเป็นหนังสือ ภายในเวลาที่กำหนดดังระบุไว้ในข้อ ๗ กรมจะริบหลักประกันการยื่นข้อเสนอ หรือเรียกธำนาจจากผู้ออกหนังสือค้ำประกัน การยื่นข้อเสนอทันที และอาจพิจารณาเรียกธำนาจให้ชดใช้ความเสียหายอื่น (ถ้ามี) รวมทั้งจะพิจารณาให้เป็นผู้ทำงาน ตามระเบียบกระทรวงการคลังว่าด้วยการจัดซื้อจัดจ้างและการบริหารพัสดุภาครัฐ

๑๓.๔ กรมสงวนสิทธิ์ที่จะแก้ไขเพิ่มเติมเงื่อนไข หรือข้อกำหนดในแบบสัญญาหรือข้อตกลงจ้างเป็นหนังสือให้เป็นไปตามความเห็นของสำนักงานอัยการสูงสุด (ถ้ามี)

๑๓.๕ ในกรณีที่เอกสารแนบท้ายเอกสารประกวดราคาอิเล็กทรอนิกส์นี้ มีความขัดหรือแย้งกันผู้ยื่นข้อเสนอจะต้องปฏิบัติตามคำวินิจฉัยของกรม คำวินิจฉัยดังกล่าวให้ถือเป็นที่สุด และ ผู้ยื่นข้อเสนอไม่มีสิทธิเรียกร้องค่าใช้จ่ายใดๆ เพิ่มเติม

๑๓.๖ กรม อาจประกาศยกเลิกการจัดจ้างในกรณีต่อไปนี้ได้ โดยที่ผู้ยื่นข้อเสนอจะเรียกร้องค่าเสียหายใดๆ จากกรมไม่ได้

(๑) กรมไม่ได้รับการจัดสรรเงินที่จะใช้ในการจัดจ้างหรือได้รับจัดสรรแต่ไม่เพียงพอที่จะทำการจัดจ้างครั้งนี้ต่อไป

(๒) มีการกระทำที่เข้าลักษณะผู้ยื่นข้อเสนอที่ชนะการจัดจ้างหรือที่ได้รับการคัดเลือกมี ผลประโยชน์ร่วมกัน หรือมีส่วนได้เสียกับผู้ยื่นข้อเสนอรายอื่น หรือขัดขวางการแข่งขันอย่างเป็น

ธรรมหรือสมยอมกันกับผู้ยื่นข้อเสนอรายอื่น หรือเจ้าหน้าที่ในการเสนอราคา หรือถือว่ากระทำการทุจริตอื่นใด ในการเสนอราคา

(๓) การทำการจัดจ้างครั้งนี้ต่อไปอาจก่อให้เกิดความเสียหายแก่กรม หรือ กระทบต่อประโยชน์สาธารณะ

(๔) กรณีอื่นในทำนองเดียวกับ (๑) (๒) หรือ (๓) ตามที่กำหนดในกฎกระทรวง ซึ่งออกตามความในกฎหมายว่าด้วยการจัดซื้อจัดจ้างและการบริหารพัสดุภาครัฐ

๑๔. การปรับราคาค่างานก่อสร้าง

การปรับราคาค่างานก่อสร้างตามสูตรการปรับราคาตั้งระบุในข้อ ๑.๕ จะนำมาใช้ในกรณีที่ ค่างานก่อสร้างลดลงหรือเพิ่มขึ้น โดยวิธีการต่อไปนี้

ตามเงื่อนไข หลักเกณฑ์ สูตรและวิธีคำนวณที่ใช้กับสัญญาแบบปรับราคาได้ตามมติ คณะรัฐมนตรีเมื่อวันที่ ๒๒ สิงหาคม ๒๕๓๒ เรื่อง การพิจารณาช่วยเหลือผู้ประกอบการอาชีพงานก่อสร้าง ตาม หนังสือสำนักเลขาธิการคณะรัฐมนตรี ที่ นร ๐๒๐๓/ว ๑๐๙ ลงวันที่ ๒๔ สิงหาคม ๒๕๓๒ /

สูตรการปรับราคา (สูตรค่า K) จะต้องคงที่ที่ระดับที่กำหนดไว้ในวันแล้วเสร็จตามที่ กำหนดไว้ในสัญญา หรือภายในระยะเวลาที่กรมได้ขยายออกไป โดยจะใช้สูตรของทางราชการที่ได้ระบุในข้อ ๑.๕

๑๕. มาตรฐานฝีมือช่าง

เมื่อกรมได้คัดเลือกผู้ยื่นข้อเสนอรายใดให้เป็นผู้รับจ้างและได้ตกลงจ้างก่อสร้าง ตาม ประกาศนี้แล้วผู้ยื่นข้อเสนอจะต้องตกลงว่าในการปฏิบัติงานก่อสร้างดังกล่าว ผู้ยื่นข้อเสนอจะต้องมีและ ใช้ผู้ ผ่านการทดสอบมาตรฐานฝีมือช่างหรือผู้ผ่านการทดสอบมาตรฐานฝีมือช่างจาก คณะกรรมการกำหนด มาตรฐานและทดสอบฝีมือแรงงาน หรือสถาบันของทางราชการอื่น หรือสถาบันเอกชนที่ทางราชการรับรอง หรือผู้มีวุฒิบัตรระดับ ปวช. ปวส. และ ปวท.หรือเทียบเท่าจากสถาบันการศึกษาที่ ก.พ. รับรองให้เข้ารับ ราชการได้ ในอัตราไม่ต่ำกว่าร้อยละ ๑๐ ของแต่ละสาขาช่างแต่ละต้องมีจำนวนช่างอย่างน้อย ๑ คน ในแต่ละ สาขาช่าง ดังต่อไปนี้

๑๕.๑ ช่างก่อสร้าง หรือช่างโยธา หรือช่างสำรวจ /

๑๖. การปฏิบัติตามกฎหมายและระเบียบ

ในระหว่างระยะเวลาการก่อสร้าง ผู้ยื่นข้อเสนอที่ได้รับการคัดเลือกให้เป็นผู้รับจ้างต้อง ปฏิบัติ ตามหลักเกณฑ์ที่กฎหมายและระเบียบได้กำหนดไว้โดยเคร่งครัด

๑๗. การประเมินผลการปฏิบัติงานของผู้ประกอบการ

กรม สามารถนำผลการปฏิบัติงานแล้วเสร็จตามสัญญาของผู้ยื่นข้อเสนอที่ได้รับการ คัดเลือกให้ เป็นผู้รับจ้างเพื่อนำมาประเมินผลการปฏิบัติงานของผู้ประกอบการ

ทั้งนี้ หากผู้ยื่นข้อเสนอที่ได้รับการคัดเลือกไม่ผ่านเกณฑ์ที่กำหนดจะถูกระงับการยื่นข้อ เสนอหรือทำสัญญากับกรม ไว้ชั่วคราว

กรมทางหลวง

มีนาคม ๒๕๖๗

หมายเหตุ กรณีการประกวดราคาจ้างก่อสร้างที่มีวงเงินงบประมาณตั้งแต่ ๑,๐๐๐,๐๐๐ บาท ขึ้นไปผู้ยื่นข้อเสนอต้องเป็นนิติบุคคลตามกฎหมาย

เอกสารแนบท้ายเอกสารประกวดราคา แบบรูปรายการละเอียด ให้ผู้เสนอราคาดาวน์โหลดได้ที่เว็บไซต์ www.doh.go.th ดังนี้

(๑) รายการละเอียดและข้อกำหนดการก่อสร้างทางหลวง เล่มที่ ๑, เล่มที่ ๒

(๒) มาตรฐาน ทล.- ม. ๑๐๒/๒๕๓๒, ทล.- ม. ๒๐๕/๒๕๓๒,

ทล.- ม. ๒๐๑/๒๕๔๔, ทล.- ม. ๔๐๒/๒๕๕๗, ทล.- ม. ๔๐๓/๒๕๓๑, ทล.- ม. ๔๐๘/๒๕๓๒,

ทล.- ม. ๔๐๙/๒๕๔๙ และบันทึกข้อความที่ สว/๓๒๓๔ ลงวันที่ ๒๕ กันยายน ๒๕๖๓ เรื่อง แนวทางการเลือกใช้แอสฟัลต์ซีเมนต์ AC ๔๐-๕๐ ตามข้อกำหนดที่ ทล.-ก. ๔๐๑/๒๕๕๙

(๓) รายละเอียดและข้อกำหนดการจัดทำเครื่องหมายจราจรบนผิวทาง (การตีเส้น ลูกศร ชีตเขียนข้อความ) กรมทางหลวง ฉบับเดือน กรกฎาคม ๒๕๕๑

(๔) คู่มือเครื่องหมายควบคุมการจราจรภาค ๒ เครื่องหมายจราจร (Markings) ฉบับปี พ.ศ. ๒๕๓๓

(๕) คู่มือเครื่องหมายควบคุมการจราจรในงานก่อสร้าง งานบูรณะ และงานบำรุงรักษาทางหลวงแผ่นดินของกรมทางหลวง คู่มือเล่มที่ ๓ ฉบับปี พ.ศ. ๒๕๖๑

(๖) แบบมาตรฐานสำหรับการก่อสร้างทางหลวง (STANDARD DRAWINGS FOR HIGHWAY DESIGN AND CONSTRUCTION, ๒๐๑๕ REVISION) ฉบับล่าสุด กรมทางหลวง

ร่างรายละเอียดขอบเขตของงานทั้งโครงการ (Terms of Reference : TOR)

๑. ข้อมูลเกี่ยวกับโครงการ

๑.๑ ชื่อโครงการ ประกวดราคาจ้างก่อสร้างตามแผนรายประมาณการ ประจำปีงบประมาณ พ.ศ.๒๕๖๗ โครงการก่อสร้างโครงข่ายทางหลวงแผ่นดิน กิจกรรมก่อสร้างเพิ่มประสิทธิภาพทางหลวง งานก่อสร้างเพิ่มประสิทธิภาพทางหลวง ทางหลวงหมายเลข ๑๒๗๔ ตอนควบคุม ๐๒๐๒ ตอน นาบอน - นาแก้ว ระหว่าง กม. ๕๖+๘๐๐ - กม.๖๑+๐๐๐ ด้วยวิธีประกวดราคาอิเล็กทรอนิกส์ (e-bidding)

๑.๒ ความเป็นมา เนื่องจากทางหลวงสายนี้เป็นเส้นทางสายหลักของการสัญจรและคมนาคมขนส่ง เป็นทางเลี่ยงช่วงเทศกาลเชื่อมโยงจังหวัดลำปาง กับ จังหวัดลำพูน สภาพผิวทางเสียหายเป็นร่องล้อ แหวงทางหลวงลำปางที่ ๑ เห็นควรทำการก่อสร้างปรับปรุงยกระดับมาตรฐานและเพิ่มประสิทธิภาพทางหลวงบนเส้นทางสายดังกล่าว เพื่อส่งเสริมการค้า การท่องเที่ยว พัฒนาเศรษฐกิจอย่างยั่งยืน เพิ่มความปลอดภัยแก่ผู้ใช้เส้นทาง และยืดอายุการใช้งานของเส้นทางต่อไป

๑.๓ วัตถุประสงค์ กรมทางหลวง โดย แขวงทางหลวงลำปางที่ ๑ มีความประสงค์ จ้างก่อสร้างตามแผนรายประมาณการ ประจำปีงบประมาณ พ.ศ. ๒๕๖๗ โครงการก่อสร้างโครงข่ายทางหลวงแผ่นดิน กิจกรรมก่อสร้างเพิ่มประสิทธิภาพทางหลวง งานก่อสร้างเพิ่มประสิทธิภาพทางหลวง ทางหลวงหมายเลข ๑๒๗๔ ตอนควบคุม ๐๒๐๒ ตอน นาบอน - นาแก้ว ระหว่าง กม.๕๖+๘๐๐ - กม.๖๑+๐๐๐

๑.๔ วงเงินงบประมาณ/วงเงินที่ได้รับจัดสรร ๓๕,๐๐๐,๐๐๐.๐๐ บาท (สามสิบล้านบาทถ้วน)

๒. คุณสมบัติของผู้ยื่นข้อเสนอ

๒.๑ มีความสามารถตามกฎหมาย

๒.๒ ไม่เป็นบุคคลล้มละลาย

๒.๓ ไม่อยู่ระหว่างเลิกกิจการ

๒.๔ ไม่เป็นบุคคลซึ่งอยู่ระหว่างถูกระงับการยื่นข้อเสนอหรือทำสัญญากับหน่วยงานของรัฐไว้ชั่วคราวตามที่ประกาศเผยแพร่ในระบบเครือข่ายสารสนเทศของกรมบัญชีกลาง

๒.๕ ไม่เป็นบุคคลซึ่งถูกระงับชื่อไว้ในบัญชีรายชื่อผู้ทำงานและได้แจ้งเวียนชื่อให้เป็นผู้ทำงานของหน่วยงานของรัฐในระบบเครือข่ายสารสนเทศของกรมบัญชีกลาง ซึ่งรวมถึงนิติบุคคลที่ผู้ทำงานเป็นหุ้นส่วนผู้จัดการ กรรมการผู้จัดการ ผู้บริหาร ผู้มีอำนาจในการดำเนินงานในกิจการของนิติบุคคลนั้นด้วย

๒.๖ มีคุณสมบัติและไม่มีลักษณะต้องห้ามตามที่คณะกรรมการนโยบายการจัดซื้อจัดจ้างและการบริหารพัสดุภาครัฐกำหนดในราชกิจจานุเบกษา

๒.๗ เป็นนิติบุคคล ผู้มีอาชีพรับจ้างงานที่ประกวดราคาอิเล็กทรอนิกส์ดังกล่าว

๒.๘ ไม่เป็นผู้มีผลประโยชน์ร่วมกันกับผู้ยื่นข้อเสนอรายอื่นที่เข้ายื่นข้อเสนอให้แก่ กรมทางหลวง ณ วันประกาศประกวดราคาอิเล็กทรอนิกส์หรือไม่เป็นผู้กระทำการอันเป็นการขัดขวางการแข่งขันราคาอย่างเป็นธรรม ในการเสนอราคาครั้งนี้

๒.๙ ไม่เป็นผู้ได้รับเอกสิทธิ์หรือความคุ้มกัน ซึ่งอาจปฏิเสธไม่ยอมขึ้นศาลไทย เว้นแต่รัฐบาลของผู้ยื่นข้อเสนอได้มีคำสั่งสละเอกสิทธิ์และความคุ้มกันเช่นนั้น

๒.๑๐ เป็นผู้ประกอบการที่ขึ้นทะเบียนงานก่อสร้างสาขา งานก่อสร้างทาง ไม่น้อยกว่าชั้น ๓ ประเภทคุณลักษณะเฉพาะอื่น ๆ ไว้กับกรมบัญชีกลาง

๒.๑๑ กิจการร่วมค้าที่ยื่นข้อเสนอในรูปแบบของ "กิจการร่วมค้า" ต้องมีคุณสมบัติดังนี้

กรณีที่ข้อตกลงระหว่างผู้เข้าร่วมค้ากำหนดให้ผู้เข้าร่วมค้ารายใดรายหนึ่งเป็นผู้เข้าร่วมค้าหลัก ข้อตกลงระหว่างผู้เข้าร่วมค้าจะต้องมีการกำหนดสัดส่วนหน้าที่และความรับผิดชอบในปริมาณงาน สิ่งของ หรือมูลค่าตามสัญญาของผู้เข้าร่วมค้าหลักมากกว่าผู้เข้าร่วมค้ารายอื่นทุกราย

กรณีที่ข้อตกลงระหว่างผู้เข้าร่วมค้ากำหนดให้ผู้เข้าร่วมค้ารายใดรายหนึ่งเป็นผู้เข้าร่วมค้าหลัก กิจการร่วมค่านั้นต้องใช้ผลงานของผู้เข้าร่วมค้าหลักรายเดียวเป็นผลงานของกิจการร่วมค้าที่ยื่นข้อเสนอ

สำหรับข้อตกลงระหว่างผู้เข้าร่วมค้าที่ไม่ได้กำหนดให้ผู้เข้าร่วมค้ารายใดรายหนึ่งเป็นผู้เข้าร่วมค้าหลักผู้เข้าร่วมค้าทุกรายจะต้องมีคุณสมบัติครบถ้วนตามเงื่อนไขที่กำหนดไว้ในเอกสารเชิญชวน หรือหนังสือเชิญชวน

กรณีที่ข้อตกลงระหว่างผู้เข้าร่วมค้ากำหนดให้ผู้เข้าร่วมค้ารายใดรายหนึ่งเป็นผู้เข้าร่วมค้าหลัก ผู้เข้าร่วมค้าหลักจะต้องเป็นผู้ประกอบการที่ขึ้นทะเบียนงานก่อสร้างสาขา งานก่อสร้างทาง ไม่น้อยกว่าชั้น ๓ ประเภทคุณลักษณะเฉพาะอื่น ๆ ไว้กับกรมบัญชีกลาง ในส่วนของผู้เข้าร่วมค้าที่ไม่ใช่ผู้เข้าร่วมค้าหลักจะเป็นผู้ประกอบการที่ขึ้นทะเบียนในสาขา งานก่อสร้างทาง ไว้กับกรมบัญชีกลางหรือไม่ก็ได้

สำหรับข้อตกลงระหว่างผู้เข้าร่วมค้าที่ไม่ได้กำหนดให้ผู้เข้าร่วมค้ารายใดเป็นผู้เข้าร่วมค้าหลัก ผู้เข้าร่วมค้าทุกรายจะต้องมีคุณสมบัติครบถ้วนตามเงื่อนไขที่กำหนดไว้ในเอกสารเชิญชวน หรือหนังสือเชิญชวน

กรณีที่ข้อตกลงระหว่างผู้เข้าร่วมค้ากำหนดให้มีการมอบหมายผู้เข้าร่วมค้ารายใดรายหนึ่งเป็นผู้ยื่นข้อเสนอ ในนามกิจการร่วมค้า การยื่นข้อเสนอดังกล่าวไม่ต้องมีหนังสือมอบอำนาจ

สำหรับข้อตกลงระหว่างผู้เข้าร่วมค้าที่ไม่ได้กำหนดให้ผู้เข้าร่วมค้ารายใดเป็นผู้ยื่นข้อเสนอ ผู้เข้าร่วมค้าทุกรายจะต้องลงลายมือชื่อในหนังสือมอบอำนาจให้ผู้เข้าร่วมค้ารายใดรายหนึ่งเป็นผู้ยื่นข้อเสนอในนามกิจการร่วมค้า

๒.๑๒ ผู้ยื่นข้อเสนอต้องลงทะเบียนที่มีข้อมูลถูกต้องครบถ้วนในระบบจัดซื้อจัดจ้างภาครัฐด้วยอิเล็กทรอนิกส์ (Electronic Government Procurement : e-GP) ของกรมบัญชีกลาง

๒.๑๓ ผู้ยื่นข้อเสนอต้องมีโรงงานผสมแอสฟัลต์คอนกรีต หรือ โรงงานผสมแอสฟัลต์คอนกรีตแบบเคลื่อนที่ (Mobile Asphalt Concrete Plant) ที่อยู่ในสภาพพร้อมใช้งาน ซึ่งต้องเป็นโรงงานที่แจ้งเริ่มประกอบกิจการแล้ว และต้องแนบสำเนาใบอนุญาตประกอบกิจการโรงงาน (แบบ ร.ง.๔) จากกรมโรงงานอุตสาหกรรมของผู้ยื่นข้อเสนอ ทั้งนี้เอกสารดังกล่าวต้องไม่หมดอายุ ถูกยกเลิก ถูกสั่งพักใช้ หรือเพิกถอน

หรือ ผู้ยื่นข้อเสนอที่ขอใช้ผลิตภัณฑ์จากโรงงานผสมแอสฟัลต์คอนกรีตอื่น ต้องแสดงหลักฐาน ดังนี้

(ก) เอกสารยินยอมให้ใช้ผลิตภัณฑ์จากผู้ได้รับอนุญาตให้ประกอบกิจการโรงงานผสม

แอสฟัลต์คอนกรีต ตามแบบเอกสารแนบท้ายเอกสารประกวดราคาอิเล็กทรอนิกส์ ข้อ ๑.๑๔

(ข) สำเนาใบอนุญาตประกอบกิจการโรงงาน (แบบ ร.ง.๔) ซึ่งต้องเป็นโรงงานที่แจ้งเริ่มประกอบกิจการแล้ว และอยู่ในสภาพพร้อมใช้งาน จากกรมโรงงานอุตสาหกรรมของผู้ให้ความยินยอมให้ใช้ผลิตภัณฑ์จากโรงงานผสมแอสฟัลต์คอนกรีต ทั้งนี้เอกสารดังกล่าวต้องไม่หมดอายุ ถูกยกเลิก ถูกสั่งพักใช้ หรือเพิกถอน

๒.๑๔ ผู้ยื่นข้อเสนอต้องแสดงแผนที่ที่ตั้งโรงงานผสมแอสฟัลต์คอนกรีต และเส้นทางขนส่งจากโรงงานผสมแอสฟัลต์คอนกรีตถึงกึ่งกลางของโครงการก่อสร้าง โดยระยะทางขนส่งจะต้องไม่เกิน ๑๐๐ กิโลเมตร ตามแบบเอกสารแนบท้ายเอกสารประกวดราคาอิเล็กทรอนิกส์ ข้อ ๑.๑๕

๒.๑๕ ผู้ยื่นข้อเสนอต้องไม่ขาดคุณสมบัติตามหลักเกณฑ์การพิจารณาคุณสมบัติผู้มีสิทธิเสนอราคางานจ้างเหมาก่อสร้าง บุรณะ หรือบำรุงทางของกรมทางหลวง

๓. แบบสรุปรายการงานก่อสร้างที่จะดำเนินการจ้างก่อสร้าง และเอกสารแนบท้ายอื่น ๆ

เอกสารแนบ ๑ แบบรูปและรายการละเอียด

๔. กำหนดเวลาส่งมอบพัสดุ

ระยะเวลาส่งมอบ ๑๘๐ วัน นับถัดจากวันลงนามในสัญญา

๕. งานงวดและการจ่ายเงิน

กรมทางหลวงจะจ่ายค่าจ้างต่อหน่วยของงานแต่ละรายการที่ได้ทำสำเร็จจริงตามราคาต่อหน่วย ที่กำหนดไว้ในใบแจ้งปริมาณงานและราคา นอกจากในกรณีต่อไปนี้

(๑) เมื่อปริมาณงานที่ทำเสร็จจริงในส่วนที่เกินกว่าร้อยละ ๑๒๕ (หนึ่งร้อยยี่สิบห้า) แต่ไม่เกินร้อยละ ๑๕๐ (หนึ่งร้อยห้าสิบ) ของปริมาณงานที่กำหนดไว้ในสัญญาหรือใบแจ้งปริมาณงานและราคา จะจ่ายให้อัตราร้อยละ ๙๐ (เก้าสิบ) ของราคาต่อหน่วยตามสัญญา

(๒) เมื่อปริมาณงานที่ทำเสร็จจริงในส่วนที่เกินกว่าร้อยละ ๑๕๐ (หนึ่งร้อยห้าสิบ) ของปริมาณงานที่กำหนดไว้ในสัญญาหรือใบแจ้งปริมาณงานและราคา จะจ่ายให้อัตราร้อยละ ๘๓ (แปดสิบสาม) ของราคาต่อหน่วยตามสัญญา

(๓) เมื่อปริมาณงานที่ทำเสร็จจริงน้อยกว่าร้อยละ ๗๕ (เจ็ดสิบห้า) ของปริมาณงานที่กำหนดไว้ในสัญญาหรือใบแจ้งปริมาณงานและราคา จะจ่ายให้ตามราคาต่อหน่วยในสัญญา และจะจ่ายเพิ่มชดเชยเป็นค่า overhead และ mobilization สำหรับงานรายการนั้น ในอัตราร้อยละ ๑๗ (สิบเจ็ด) ของผลต่างระหว่างปริมาณงานทั้งหมดของงานรายการนั้นตามสัญญาโดยประมาณ กับปริมาณงานที่ทำเสร็จจริงคูณด้วยราคาต่อหน่วยตามสัญญา ทั้งนี้ การจ่ายเงินเพิ่มชดเชยเป็นค่า Overhead และ Mobilization ดังกล่าว ผู้ว่าจ้างจะจ่ายให้แก่ผู้รับจ้างในงวดสุดท้ายของการจ่ายเงินค่าจ้างตามสัญญา

(๔) กรมทางหลวงจะจ่ายเงินที่เพิ่มขึ้นตาม (๑) และ (๒) ดังกล่าวข้างต้น ในงวดสุดท้ายของการจ่ายเงินหรือก่อนงวดสุดท้ายของการจ่ายเงิน ตามที่กรมทางหลวงจะพิจารณาตามที่เห็นสมควร เว้นแต่กรณีที่กรมพิจารณาเห็นว่าปริมาณงานที่ทำเสร็จจริงดังกล่าว มิได้มีส่วนเกี่ยวข้องกับงานอื่นที่เหลือ อีกทั้งงานที่เหลืออยู่ก็มิได้มีผลกระทบต่อจ่ายเงินค่าจ้างที่แล้วเสร็จจริงในงวดดังกล่าว ทั้งนี้ กรมทางหลวง อาจจ่ายเงินที่เพิ่มขึ้น

ให้แก่ผู้รับจ้างพร้อมกับการจ่ายเงินค่างานงวดนั้น ๆ และการพิจารณาว่างานได้อยู่ในหลักเกณฑ์ดังกล่าวหรือไม่ เป็นดุลพินิจโดยเด็ดขาดของกรมทางหลวง

กรมทางหลวงจะจ่ายเงินค่าจ้างให้แก่ผู้รับจ้างเป็นรายเดือนตามเงื่อนไขที่สำเร็จจริงเมื่อ กรมทางหลวงหรือเจ้าหน้าที่ของ กรมทางหลวง ได้ทำการตรวจสอบผลงานที่ทำเสร็จแล้ว และปรากฏว่าเป็นที่พอใจตรงตามข้อกำหนดแห่งสัญญาทุกประการ กรมทางหลวง จะออกหนังสือรับรองการรับมอบงานนั้นให้ไว้แก่ผู้รับจ้าง

การจ่ายเงินงวดสุดท้ายจะจ่ายให้เมื่องานทั้งหมดตามสัญญาได้แล้วเสร็จทุกประการ /

๖. หลักเกณฑ์ในการพิจารณาคัดเลือกข้อเสนอ

ในการพิจารณาคัดเลือกผู้ชนะการยื่นข้อเสนอ กรมทางหลวง จะพิจารณาคัดสินโดยใช้หลักเกณฑ์ราคา /

๗. อัตราค่าปรับ

๗.๑ กรณีที่ผู้รับจ้างนำงานที่รับจ้างไปจ้างช่วงให้ผู้อื่นทำอีกทอดหนึ่งโดยไม่ได้รับอนุญาตจาก กรมทางหลวง จะกำหนดค่าปรับสำหรับการฝ่าฝืนดังกล่าวเป็นจำนวนร้อยละ ๑๒ ของวงเงินจ้างช่วงนั้น

๗.๒ กรณีที่ผู้รับจ้างปฏิบัติผิดสัญญาจ้าง กรมทางหลวง จะกำหนดค่าปรับเป็นรายวันในอัตราร้อยละ ๐.๒๕ ของราคางาน

๘. การกำหนดระยะเวลารับประกันความชำรุดบกพร่อง

ผู้ชนะการเสนอราคาจะต้องรับประกันความชำรุดบกพร่องของงานจ้างที่เกิดขึ้นภายในระยะเวลาไม่น้อยกว่า ๒ ปี นับถัดจากวันที่กรมทางหลวง ได้รับมอบงานโดยจะต้องจัดการซ่อมแซมแก้ไขให้ใช้งานได้ดังเดิมภายใน ๑๕ วัน นับถัดจากวันที่ได้รับแจ้งความชำรุดบกพร่อง

๙. การจ่ายเงินล่วงหน้า

ผู้ยื่นข้อเสนอมีสิทธิเสนอขอรับเงินล่วงหน้า ในอัตรามากเกินร้อยละ ๑๕ ของราคาค่าจ้างทั้งหมด แต่ทั้งนี้จะต้องส่งมอบหลักประกันเงินล่วงหน้า เป็นพันธบัตรรัฐบาลไทย หรือหนังสือค้ำประกัน หรือหนังสือค้ำประกันอิเล็กทรอนิกส์ของธนาคารภายในประเทศตามแบบที่กรมบัญชีกลางกำหนด ให้แก่ กรมทางหลวง ก่อนการรับเงินล่วงหน้านั้น

๑๐. การหักเงินประกันผลงาน

ในการจ่ายเงินแต่ละงวด ผู้ว่าจ้างจะหักเงินจำนวนร้อยละ ๑๐ ของเงินที่ต้องจ่ายในงวดนั้นเพื่อเป็นประกันผลงาน ในกรณีที่เงินประกันผลงานจะต้องถูกหักไว้ทั้งสิ้นไม่ต่ำกว่า ๖ เดือน (สำหรับสัญญาที่เป็นราคาต่อหน่วย) หรือจำนวน _____ บาท (สำหรับสัญญาที่เป็นราคาเหมารวม) ผู้รับจ้างมีสิทธิที่จะขอเงินประกันผลงานคืน โดยผู้รับจ้างจะต้องวางหนังสือค้ำประกันของธนาคาร ซึ่งออกโดยธนาคารภายในประเทศมาวางไว้ต่อผู้ว่าจ้างเพื่อเป็นหลักประกันแทนก็ได้

ผู้ว่าจ้างจะคืนเงินประกันผลงาน และ/หรือหนังสือค้ำประกันของธนาคารดังกล่าว ตามวรรคหนึ่งให้แก่ผู้รับจ้างพร้อมกับการจ่ายเงินงวดสุดท้าย

๑๑. การปรับราคาค่างานก่อสร้าง

การปรับราคาค่างานก่อสร้างตามหลักสูตรการปรับราคาตั้งระบุในเอกสารแนบท้าย จะนำมาใช้ในกรณีที่ค่า

งานก่อสร้างลดลงหรือเพิ่มขึ้น โดยวิธีการต่อไปนี้

ตามเงื่อนไข หลักเกณฑ์ สูตรและวิธีคำนวณที่ใช้กับสัญญาแบบปรับราคาได้ตามมติคณะรัฐมนตรีเมื่อวันที่ ๒๒ สิงหาคม ๒๕๓๒ เรื่อง การพิจารณาช่วยเหลือผู้ประกอบการอาชีพงานก่อสร้าง ตามหนังสือสำนักเลขาธิการ คณะรัฐมนตรี ที่ นร ๐๒๐๓/ว ๑๐๙ ลงวันที่ ๒๔ สิงหาคม ๒๕๓๒ ✓

สูตรการปรับราคา (สูตรค่า K) จะต้องคงที่ที่ระดับที่กำหนดไว้ในสัญญา หรือภายในระยะเวลาที่ กรม ทางหลวง ได้ขยายออกไป โดยจะใช้สูตรของทางราชการที่ได้ระบุไว้ในเอกสารแนบท้าย

๑๒. มาตรฐานฝีมือช่าง

เมื่อกรมทางหลวงได้คัดเลือกผู้ยื่นข้อเสนอรายใดให้เป็นผู้รับจ้างและได้ตกลงจ้างก่อสร้าง ตามประกาศนี้ แล้วผู้ยื่นข้อเสนอจะต้องตกลงว่าในการปฏิบัติงานก่อสร้างดังกล่าว ผู้ยื่นข้อเสนอจะต้องมีและ ใช้ผู้ผ่านการ ทดสอบมาตรฐานฝีมือช่างหรือผู้ผ่านการทดสอบมาตรฐานฝีมือช่างจาก คณะกรรมการกำหนดมาตรฐานและ ทดสอบฝีมือแรงงาน หรือสถาบันของทางราชการอื่น หรือสถาบันเอกชนที่ทางราชการรับรอง หรือผู้มีวุฒิบัตร ระดับ ปวช. ปวส. และ ปวท.หรือเทียบเท่าจากสถาบันการศึกษาที่ ก.พ. รับรองให้เข้ารับราชการได้ ในอัตราไม่ ต่ำกว่าร้อยละ ๑๐ ของแต่ละสาขาช่างแต่ละต้องมีจำนวนช่างอย่างน้อย ๑ คน ในแต่ละสาขาช่าง ดังต่อไปนี้

๑๒.๑ ช่างก่อสร้าง หรือช่างโยธา หรือช่างสำรวจ ✓

๑๓. งานตามประกาศประกวดราคาจ้าง นี้

๑๓.๑ () ได้รับความจัดสรรงบประมาณรายจ่ายประจำปี พ.ศ. ๒๕๖๗ แล้ว

๑๓.๒ (/) ยังไม่ได้รับความจัดสรรเงินงบประมาณประจำปี พ.ศ. ๒๕๖๗ ✓

อนึ่ง การจัดซื้อจัดจ้างครั้งนี้ จะมีการลงนามในสัญญาหรือข้อตกลงเป็นหนังสือได้ต่อเมื่อพระราชบัญญัติ งบประมาณรายจ่ายประจำปีงบประมาณ พ.ศ. ๒๕๖๗ มีผลใช้บังคับและได้รับความจัดสรรงบประมาณรายจ่าย ประจำปีงบประมาณ พ.ศ. ๒๕๖๗ จากสำนักงบประมาณแล้ว และกรณีที่หน่วยงานของรัฐไม่ได้รับการจัดสรร งบประมาณเพื่อการจัดซื้อจัดจ้างในครั้งดังกล่าว หน่วยงานของรัฐสามารถยกเลิกการจัดซื้อจัดจ้างได้

๑๔. รายละเอียดและข้อกำหนดอื่น ที่นำมาใช้ในการควบคุมงานก่อสร้าง ดังนี้

๑๔.๑ รายการละเอียดและข้อกำหนดการก่อสร้างทางหลวง เล่มที่ ๑, เล่มที่ ๒

๑๔.๒ มาตรฐาน ทล.- ม. ๑๐๒/๒๕๓๒, ทล.- ม. ๒๐๕/๒๕๓๒, ทล.- ม. ๒๐๑/๒๕๔๔, ทล.- ม.

๔๐๒/๒๕๕๗, ทล.- ม. ๔๐๓/๒๕๓๑, ทล.- ม. ๔๐๘/๒๕๓๒, ทล.- ม. ๔๐๙/๒๕๔๙ และบันทึกข้อความที่ สว /๓๒๓๔ ลงวันที่ ๒๕ กันยายน ๒๕๖๓ เรื่อง แนวทางการเลือกใช้แอสฟัลต์ซีเมนต์ AC ๔๐-๕๐ ตามข้อกำหนด ที่ ทล.-ก. ๔๐๑/๒๕๕๙ ✓

๑๔.๓ รายละเอียดและข้อกำหนดการจัดทำเครื่องหมายจราจรบนผิวทาง (การตีเส้น ลูกศร ชีตเขียน ข้อความ) กรมทางหลวง ฉบับเดือน กรกฎาคม ๒๕๕๑ ✓

๑๔.๔ คู่มือเครื่องหมายควบคุมการจราจรภาค ๒ เครื่องหมายจราจร (Markings) ฉบับปี พ.ศ. ๒๕๓๓ ✓

๑๔.๕ คู่มือเครื่องหมายควบคุมการจราจรในงานก่อสร้าง งานบูรณะ และงานบำรุงรักษาทางหลวง แผ่นดินของกรมทางหลวง คู่มือเล่มที่ ๓ ฉบับปี พ.ศ. ๒๕๖๑

๑๔.๖ แบบมาตรฐานสำหรับการก่อสร้างทางหลวง (STANDARD DRAWINGS FOR HIGHWAY DESIGN) ✓

AND CONSTRUCTION, ๒๐๑๕ REVISION) ฉบับล่าสุด กรมทางหลวง ✓

๑๔.๗ แบบแปลน ✓

๑๔.๘ รายละเอียดปริมาณงานแนบท้ายประกาศราคาจ้าง ✓

๑๔.๙ รายการงานและเงื่อนไขที่ผู้รับจ้างต้องรับผิดชอบในความชำรุดบกพร่องของงานจ้าง หรือความเสียหายภายในกำหนดเวลา ✓

๑๔.๑๐ แผนการใช้วัสดุที่ผลิตภายในประเทศและแผนการใช้เหล็กที่ผลิตภายในประเทศ ✓

๑๔.๑๑ เงื่อนไขการเสนอแผนการทำงาน ✓

๑๔.๑๒ เงื่อนไขการจ่ายค่างานผิวทาง ✓

๑๔.๑๓ หนังสือ เรื่อง แจ้งยืนยันการให้ความยินยอมให้ใช้ผลิตภัณฑ์ของโรงงานผสมแอสฟัลต์คอนกรีต ✓

๑๔.๑๔ แบบแสดงแผนที่ที่ตั้งโรงงานผสมแอสฟัลต์คอนกรีตและเส้นทางขนส่งจากโรงงานผสมแอสฟัลต์คอนกรีตถึงกึ่งกลางของโครงการก่อสร้าง ✓

๑๔.๑๕ เงื่อนไขในการดำเนินการจัดหาและติดตั้งแผ่นป้ายเกี่ยวกับงานจ้างก่อสร้าง ✓

๑๔.๑๖ หลักเกณฑ์การพิจารณาคุณสมบัติผู้มีสิทธิเสนอราคางานจ้างเหมาก่อสร้าง บูรณะ หรือบำรุงทางของกรมทางหลวง

๑๔.๑๗ แนวทางปฏิบัติในการติดตั้งแผ่นป้ายแสดงรายละเอียดเกี่ยวกับงานก่อสร้างของทางราชการ ✓

๑๔.๑๘ แนวทางการพิจารณาขยายอายุสัญญาหรือการงดหรือลดค่าปรับงานจ้างเหมาของกรมทางหลวง (สิงหาคม ๒๕๖๑)

๑๔.๑๙ รายละเอียดและหลักเกณฑ์งานบริหารการจราจรในระหว่างการก่อสร้าง ✓

(ลงชื่อ)..... ..... ประธานกรรมการ
(นายสุรพงศ์ สุทธนะ) รอ.ขท.(ป) ลำปางที่ ๑

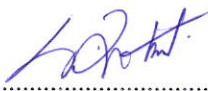
(ลงชื่อ)..... ..... กรรมการ
(นายราเชนทร์ ชัยศักดิ์) วิศวกรโยธาปฏิบัติการ

(ลงชื่อ)..... ..... กรรมการ
(นางสาวสิรินันท์ ชุมภูสบเฟื่อง) เจ้าพนักงานพัสดุชำนาญงาน

เห็นชอบ

(ลงชื่อ)..... .....
(นายโสภณ วีระวัฒน์ยั้งยง)
ผอ.ขท.ลำปางที่ ๑

โครงการก่อสร้างโครงข่ายทางหลวงแผ่นดิน

กิจกรรมก่อสร้างเพิ่มประสิทธิภาพทางหลวง

ทางหลวงหมายเลข 1274 ตอน นาบอน - นาแก้ว

ระหว่าง กม.56+800.000 - กม.61+000.000

ระยะทาง 4.200 กม.

สำนักงานทางหลวงที่ 1 (เชียงใหม่)	
ส่วนสำรวจและออกแบบ	รพช.งาน
แผนก	แผนกที่
แขวงทางหลวงลำปางที่ 1	11720
1/15	
กิจกรรมก่อสร้างเพิ่มประสิทธิภาพทางหลวง	
ทางหลวงหมายเลข 1274	
ตอน นาบอน - นาแก้ว	
ระหว่าง กม.56+800.000 - กม.61+000.000	

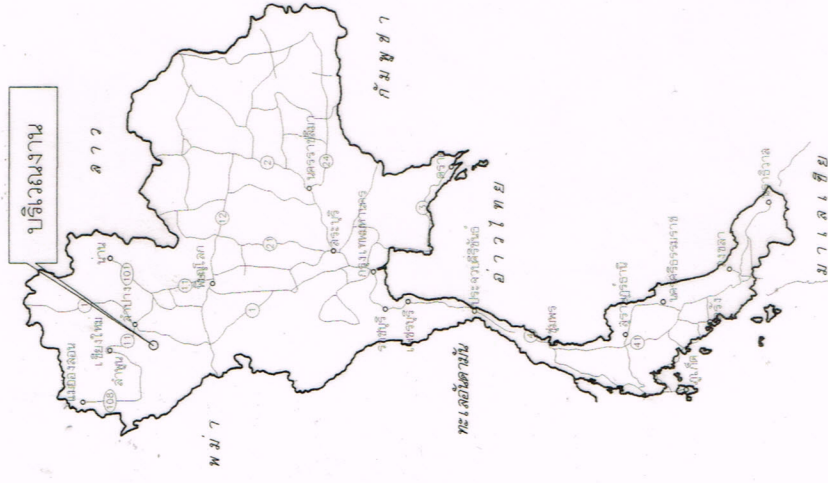
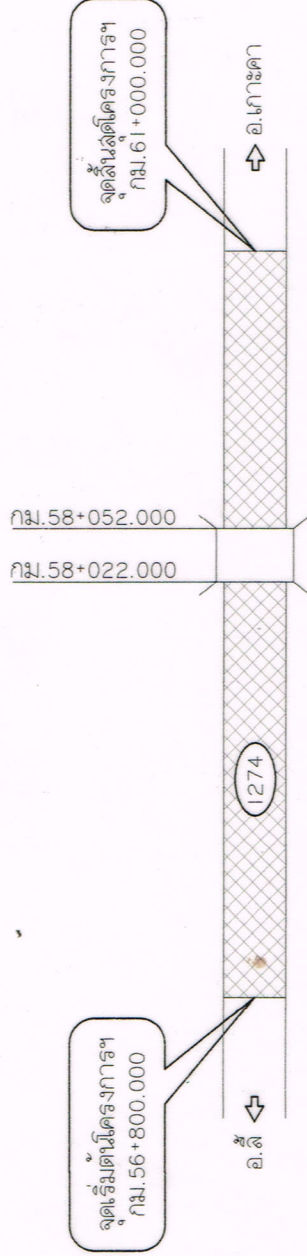

มาตรฐานและข้อกำหนดก่อสร้างทางหลวง

ประเภทงาน	มาตรฐานและข้อกำหนด
งานกลางป่าชูดตัด	อ้างอิง "รายการละเอียดและข้อกำหนดการก่อสร้างทางหลวง" เล่มที่ 1 หัวข้อ งานกลางป่าและชูดตัด (CLEARING & GRUBBING)
งานตัดคันทาง	อ้างอิง "รายการละเอียดและข้อกำหนดการก่อสร้างทางหลวง" เล่มที่ 1 หัวข้อ งานตัดคันทาง (ROADWAY EXCAVATION)
งานดินถมคันทาง	อ้างอิง "มาตรฐานงานทาง (STANDARDS FOR HIGHWAY CONSTRUCTION)" มาตรฐานที่ ทล.-ม. 102/2532 เรื่อง มาตรฐานดินถมคันทาง
งานรองพื้นทาง	อ้างอิง "มาตรฐานงานทาง (STANDARDS FOR HIGHWAY CONSTRUCTION)" มาตรฐานที่ ทล.-ม. 205/2532
วัสดุผสมรวม	เรื่อง มาตรฐานรองพื้นทางวัสดุผสมรวม
งานพื้นทางหินคลุก	อ้างอิง "มาตรฐานงานทาง (STANDARDS FOR HIGHWAY CONSTRUCTION)" มาตรฐานที่ ทล.-ม. 201/2544
	เรื่อง มาตรฐานพื้นทางหินคลุก
งาน PRIME COAT	อ้างอิง "มาตรฐานงานทาง (STANDARDS FOR HIGHWAY CONSTRUCTION)" มาตรฐานที่ ทล.-ม. 402/2557 เรื่อง มาตรฐานการลาดแอสฟัลต์ PRIME COAT
งาน TACK COAT	อ้างอิง "มาตรฐานงานทาง (STANDARDS FOR HIGHWAY CONSTRUCTION)" มาตรฐานที่ ทล.-ม. 403/2531 เรื่อง มาตรฐานการลาดแอสฟัลต์ TACK COAT
งานแอสฟัลต์คอนกรีต (AC 60-70)	อ้างอิง "มาตรฐานงานทาง (STANDARDS FOR HIGHWAY CONSTRUCTION)" มาตรฐานที่ ทล.-ม. 408/2532 เรื่อง มาตรฐานแอสฟัลต์คอนกรีต (ASPHALT CONCRETE OR HOT-MIX ASPHALT)
งานแอสฟัลต์คอนกรีต (AC 40-50)	อ้างอิง "มาตรฐานงานทาง (STANDARDS FOR HIGHWAY CONSTRUCTION)" มาตรฐานที่ ทล.-ม. 408/2532 เรื่อง มาตรฐานแอสฟัลต์คอนกรีต และ มาตรฐานที่ ทล.-ม. 409/2549 เรื่อง มาตรฐานเม็ดฟ้ายืดแอสฟัลต์คอนกรีต
งานก่อสร้างสะพาน และอาคารระบายน้ำ	อ้างอิง "รายการละเอียดและข้อกำหนดการก่อสร้างทางหลวง SPECIFICATIONS FOR HIGHWAY CONSTRUCTION เล่มที่ 2" หัวข้อ งานโครงสร้าง (STRUCTURES)
งานเครื่องหมายจราจร บนผิวทาง	อ้างอิง "รายละเอียดและข้อกำหนดการจัดทำเครื่องหมายจราจรบนผิวทาง (การตีเส้น ลูกศร ขีดเขียนข้อความ) กรมทางหลวง ฉบับเดือน กรกฎาคม 2551 และคู่มือเครื่องหมายควบคุมจราจร ภาค 2 เครื่องหมายจราจร (MARKING) ฉบับปี พ.ศ. 2533
งานเครื่องหมายควบคุมจราจรในงานก่อสร้าง	อ้างอิง "คู่มือเครื่องหมายควบคุมจราจรในงานก่อสร้าง งานบูรณะ และงานบำรุงรักษาทางหลวงแผ่นดิน ของกรมทางหลวง คู่มือเล่มที่ 3 ฉบับปี พ.ศ.2561"
งานประเมินพื้นที่	อ้างอิง "แบบมาตรฐานสำหรับการก่อสร้างทางหลวง (STANDARDS DRAWINGS FOR HIGHWAY DESIGN AND CONSTRUCTION, 2015 REVISION)" ฉบับล่าสุด กรมทางหลวง

กรมทางหลวง	
เขียน ระบุ	คำ ระบุ
ออกแบบ	ทนาย สวัสดิ์
เห็นชอบ	ด.ช. ๘๘/๐๒/๒๕๖๗
อนุมัติ	๒๙๐๘/๒๕๖๗

SUMMARY OF QUANTITIES

ITEM	DESCRIPTIONS	UNIT	QUANTITIES	REMARK
1	REMOVAL OF EXISTING PIPE CULVERTS DIA. 0.60 M.	M	15	
2	RELOCATION OF EXISTING ROADWAY LIGHTING (9.00 M. MOUNTING HEIGHT , SINGLE BRACKET)	EACH	54	DWG.NO.EE-105
3	CLEARING AND GRUBBING	SQ.M.	41,700	DWG.NO.GD-703
4	EARTH EXCAVATION	CU.M.	1,100	
5	UNSUITABLE MATERIAL EXCAVATION	CU.M.	980	
6	SOFT MATERIAL EXCAVATION (EXCAVATION ONLY)	CU.M.	300	SEE DETAIL
7	EARTH EMBANKMENT	CU.M.	3,327	COMPACTED
8	POROUS BACKFILL	CU.M.	6	DWG.NO.AP-101
9	SOIL AGGREGATE SUBBASE	CU.M.	2,165	COMPACTED
10	CRUSHED ROCK SOIL AGGREGATE TYPE BASE	CU.M.	3,000	COMPACTED
11	PRIME COAT	SQ.M.	14,175	
12	TACK COAT	SQ.M.	50,885	
13	ASPHALT CONCRETE LEVELLING COURSE (AC 60-70)	TON	176	COMPACTED
14	ASPHALT CONCRETE BINDER COURSE 5 CM. THICK (AC 60-70)	SQ.M.	13,345	COMPACTED
15	ASPHALT CONCRETE WEARING COURSE 5 CM. THICK (AC 40-50)	SQ.M.	50,050	COMPACTED
16	SIDE DITCH LINING TYPE II	SQ.M.	5,557	DWG.NO.DS-201
17	R.C. PIPE CULVERT DIA. 0.80 M. CLASS 2	M.	12	DWG.NO.DS-101 DS-102
18	R.C. PIPE CULVERT DIA. 1.00 M. CLASS 2	M.	48	DWG.NO.DS-101 DS-102
19	R.C. HEADWALL FOR R.C. PIPE CULVERT DIA. 0.80 M. 2 ROW (WING WALL TYPE)	EACH	2	DWG.NO.DS-104
20	R.C. HEADWALL FOR R.C. PIPE CULVERT DIA. 1.00 M. 1 ROW (WING WALL TYPE)	EACH	8	DWG.NO.DS-104
21	R.C. HEADWALL FOR R.C. PIPE CULVERT DIA. 1.00 M. 3 ROW (WING WALL TYPE)	EACH	2	DWG.NO.DS-104
22	BRIDGE APPROACH SLAB	SQ.M.	240	DWG.NO.AP-101
23	DRIVEN PC. PILE SIZE 0.40 x 0.40 M.	M.	160	DWG.NO.PL-001 PL-201
24	WIDENING OF EXISTING CONCRETE BRIDGE ROADWAY WIDTH FORM 9.00 M. TO 13.00 M. SPAN (3x10) AT STA.58+068.500	M.	30	ดูแบบอยู่ที่ 5/15 - 6/15
25	CONCRETE SLOPE PROTECTION	SQ.M.	80	DWG.NO.SP-301
26	KILOMETER STONE TYPE I FOR PAINTED FACING	EACH	4	DWG.NO.GD-707
27	SINGLE W - BEAM GUARDRAIL THICKNESS 3.2 MM. TYPE I	M.	800	DWG.NO.RS-603
28	GUARDRAIL POST Ø 0.10 X 2.00 M. 4 MM. THICK	EACH	120	DWG.NO.RS-603
29	SIGN PLATE (VERY HIGH INTENSITY GRADE WITHOUT FRAME)	SQ.M.	11	DWG.NO.RS-101
30	R.C. SIGN POST 0.12 X 0.12 M.	M.	36	DWG.NO.RS-101
31	PAVEMENT MARKINGS (REFLECTIVE THERMOPLASTIC ROAD MARKING MATERIAL)			
	31.1 WHITE	SQ.M.	1,260	TIS.542-2549
	31.2 YELLOW	SQ.M.	158	
32	TRAFFIC MANAGEMENT DURING CONSTRUCTION	L.S.	1	

สำนักงานทางหลวงที่ 1 (เชียงใหม่)

ส่วนสำรวจและออกแบบ	รหัสงาน	แผ่นที่
แขวงทางหลวงลำปางที่ 1	11720	2/15
กิจกรรมก่อสร้างเพิ่มประสิทธิภาพทางหลวง		
ทางหลวงหมายเลข 1274		
ตอน นานอน - นานแก้ว		
ระหวาง กม.56+800.000 - กม.61+00.000		

กรมทางหลวง		
เขียน อนุมัติ	คัด อนุมัติ	ทาง อนุมัติ
ออกแบบ	ตรวจ	ควบคุม
เห็นชอบ	รับ	รับ
อนุมัติ	รับ	รับ

สำนักงานทางหลวงที่ 1 (เชียงใหม่)	
ส่วนสำรวจและออกแบบ	รหัสงาน
แผนก	11720
เลขที่	3/15
กิจกรรมก่อสร้างเพิ่มประสิทธิภาพทางหลวง	
ทางหลวงหมายเลข 1274	
ตอน นานอน - นานัว	
ระหว่าง กม.56+800.000 - กม.61+00.000	

2.7 งานก่อสร้างท่อเหลี่ยม
ให้อยู่ในคูขุดของคูระบายน้ำ เพื่อให้ตรงตามสภาพความเป็นจริงในส่วนงานโดยความเห็นชอบจาก
สำนักงานทางหลวงที่ 1 ดังนี้

- เพิ่มหรือลดความยาวท่อเหลี่ยม และปรับเส้นตำแหน่งก่อสร้างท่อเหลี่ยมจากที่ที่กำหนดไว้ในแบบ
- เปลี่ยนแปลนระดับก่อสร้างหรือมุมเฉียง (SKEW) ของท่อเหลี่ยม

2.8 งานก่อสร้างสะพาน
การเปลี่ยนแนวโค้งสะพาน เช่น ตำแหน่งสะพาน ระดับก่อสร้าง และมุมเฉียง (SKEW)
ของสะพานเพื่อให้ถูกต้องและเหมาะสมกับสภาพความเป็นจริงในสนาม ให้ควบคุมคุณภาพและขอ
ความเห็นชอบจาก สำนักงานทางหลวงที่ 1

2.9 งานอุปกรณณ์อำนวยความสะดวก และประเภทยางของรถจักรยานยนต์
ให้อยู่ในคูขุดของคูระบายน้ำ เพื่อให้ตรงตามสภาพความเป็นจริงในสนาม ดังนี้

- ปรับระดับของถนนหรือกำหนดขอบเขต (กรณีที่ไม่ได้กำหนดไว้ในแบบ) ของงานติดตั้ง
อุปกรณ์อำนวยความสะดวกต่างๆ ได้
- ปรับระดับถนนหรือกำหนดตำแหน่ง และประเภทของป้ายจราจร และติดตั้งป้ายจราจร
ตามแบบมาตรฐานหรือตามคู่มือการดำเนินการตามมาตรฐานกรมทางหลวงในเรื่องนี้
- ปรับระดับถนนสายไฟฟ้และวางได้
- ปรับระดับถนนสายเคเบิลทีวีได้ โดยความเห็นชอบจากสำนักงานทางหลวงที่ 1
- การปรับเปลี่ยน เพิ่มหรือลดติดตั้งป้ายจราจรแขวนสูง (OVERHEAD AND OVERHANGING SIGNS)
โดยความเห็นชอบจากสำนักงานทางหลวงที่ 1

2.10 งานก่อสร้างทางเชื่อม
โครงการฯ สามารถกำหนดรูปแบบ จำนวน ลักษณะ และขอบเขตของงานก่อสร้าง
ทางเชื่อมสามารถตามสภาพความเป็นจริงในสนามได้โดยความเห็นชอบจากสำนักงานทางหลวงที่ 1

2.11 งานสิ่งสาธารณูปโภค
โครงการฯ สามารถรับตำแหน่ง ของสิ่งสาธารณูปโภคต่างๆ เช่น ท่อประปา ไฟฟ้า
สายโทรศัพท์ได้ดินและบ่อพักสายไฟฟ้า ฯลฯ โดยความเห็นชอบจากสำนักงานทางหลวงที่ 1

2.12 งานภายในระหว่างหลักกิโลเมตรตามที่กำหนดไว้ในแบบ อาจกำหนดให้ทำการตอนใด หรือ
เว้นตอนใดก็ตามความเหมาะสมและอาจแจ้งให้ทำการเพิ่มเติมตอนต้นทางหรือปลายทางภายใน
ตามความเหมาะสมและแจ้งให้ทำการเพิ่มเติมตอนต้นทางหรือปลายทางภายใน
ระยะทางไม่เกินกว่า 5 กม. ตามความจำเป็นและความเหมาะสม แต่ต้องได้รับอนุมัติ
จากผู้อำนวยการแขวงทางหลวง เจ้าพนักงาน

กรมทางหลวง	
เขียน	ชื่อ
ออกแบบ	ตรวจ
เห็นชอบ	รับทราบ
อนุมัติ	ลงนาม

1. ข้อกำหนดทั่วไป	
1.1 หน่วยโดยทั่วไปใช้ระบบเมตริก ระยะทางวัดเป็นเมตร เว้นแต่จะไว้เป็นอย่างอื่น	1.15 ข้อกำหนดและมาตรฐานการใช้แอสฟัลต์คอนกรีตผสมร้อนที่ใช้แอสฟัลต์ซีเมนต์ AC 40-50 (ASPHALT CEMENT PENETRATION GRADE 40-50)
1.2 แบบมาตรฐาน หมายถึง เอกสาร "STANDARD DRAWINGS FOR HIGHWAY DESIGN AND CONSTRUCTION" (ฉบับล่าสุด) จัดทำโดยสำนักสำรวจและออกแบบ กรมทางหลวง	1.15.1 วัสดุที่จะนำมาใช้ทำแอสฟัลต์คอนกรีตที่ใช้แอสฟัลต์ซีเมนต์ AC 40-50 ประกอบด้วยมวลรวมและแอสฟัลต์ซีเมนต์ AC 40-50 รายละเอียด ดังนี้
1.3 ปริมาณงานที่จะไปใช้รายการต่างๆ ใน SUMMARY OF QUANTITIES เป็นปริมาณงานเบื้องต้น โดยประมาณเท่านั้น ปริมาณที่แท้จริงให้ถือตามที่คำนวณตามรายละเอียดที่จำเป็น โดยก่อสร้างตามสภาพที่เป็นจริงในสนาม ซึ่งดำเนินการโดยช่างผู้ควบคุมงานก่อสร้าง บุคลากร และ บำรุงรักษา ด้วยความเห็นชอบของผู้บริหารงานทางหลวงที่ 1 และ/หรือ ผู้อำนวยการแขวงทางหลวง เจ้าพนักงาน	1.15.1.1 มวลรวม ใช้เป็นไปตามมาตรฐานที่ ทล.-ม.408 "แอสฟัลต์คอนกรีต (ASPHALT CONCRETE OR HOT-MIX ASPHALT)"
1.4 วัสดุที่ติดอกที่ออกเหนือจากส่วนที่นำไปใช้ในส่วนแล้วหรือมีคุณสมบัติไม่เหมาะสมจะต้องขจัดทิ้งในพื้นที่ข้างคูระบายน้ำเห็นสมควร และไม่เป็นอย่างอื่น และกีดขวางทางระบายน้ำหรืออาจก่อให้เกิดความเสียหายได้แก่ งานทางหรือทรัพย์สินของทางราชการ	1.15.1.2 แอสฟัลต์ ใช้ใช้แอสฟัลต์ซีเมนต์ AC 40-50 ตามข้อกำหนดที่ ทล.-ก. 401/2559 "ข้อกำหนดแอสฟัลต์ซีเมนต์สำหรับงานทาง (SPECIFICATION FOR ASPHALT CEMENT)"
1.5 ในการดำเนินการก่อสร้างผู้รับจ้างจะต้องตรงตามแบบก่อสร้างเป็นภาคทาง และระดมจัดวางเรื่องสิ่งสาธารณูปโภคต่างๆ จากภาคความเสียหายขึ้นผู้รับจ้างต้องรับผิดชอบ	1.15.2 การออกแบบผิวผสมแอสฟัลต์คอนกรีตผสมร้อน ใช้เป็นไปตามมาตรฐานที่ ทล.-ม.408 "มาตรฐานแอสฟัลต์คอนกรีต (ASPHALT CONCRETE OR HOT-MIX ASPHALT)"
1.6 ราคากลางหรือข้อกำหนดของกรมการช่าง และกฎหมายของกรมการช่าง	1.15.3 เครื่องจักร และเครื่องมือที่ใช้ในการก่อสร้าง การเตรียมการก่อสร้างและก่อสร้าง
1.7 การอนุรักษ์และปลูกต้นไม้ ให้รักษาสภาพต้นไม้ในเขตทางหลวงที่ไม่ได้เป็นอุปสรรคในสนามก่อสร้าง ตลอดจนระยะเวลาการก่อสร้าง การปลูกต้นไม้ต้องไม่ปลูกในพื้นที่ ที่ต้องการจะปลูกต้นไม้	1.15.4 การตรวจสอบชั้นทางและแอสฟัลต์คอนกรีตผสมร้อน ที่ก่อสร้างแล้วเสร็จ การอำนวยความสะดวก
1.8 ให้ผู้รับจ้างทำการติดตั้งป้ายจราจรและจัดทำเครื่องหมายจราจรตามแบบก่อสร้าง	1.15.4 การตรวจสอบชั้นทางและแอสฟัลต์คอนกรีตผสมร้อน ที่ก่อสร้างแล้วเสร็จ การอำนวยความสะดวก
1.9 ป้ายจราจรและแสงสว่างที่ติดตั้ง การติดตั้งป้ายจราจรและเครื่องหมายจราจรตามแบบก่อสร้าง	1.15.4 การตรวจสอบชั้นทางและแอสฟัลต์คอนกรีตผสมร้อน ที่ก่อสร้างแล้วเสร็จ การอำนวยความสะดวก
1.10 การติดตั้งอุปกรณ์อำนวยความสะดวกและเครื่องหมายจราจรตามแบบก่อสร้าง	1.15.4 การตรวจสอบชั้นทางและแอสฟัลต์คอนกรีตผสมร้อน ที่ก่อสร้างแล้วเสร็จ การอำนวยความสะดวก
1.11 งานปรับปรุงระบบไฟฟ้าสัญญาณจราจรเดิมหรือติดตั้งระบบไฟฟ้าสัญญาณจราจร	1.15.4 การตรวจสอบชั้นทางและแอสฟัลต์คอนกรีตผสมร้อน ที่ก่อสร้างแล้วเสร็จ การอำนวยความสะดวก
1.12 ข้อกำหนดของคอนกรีตสำเร็จที่หล่อในที่ให้ใช้คอนกรีตที่ผลิตโดยโรงงานคอนกรีตที่ผลิตโดยผู้รับจ้าง	1.15.4 การตรวจสอบชั้นทางและแอสฟัลต์คอนกรีตผสมร้อน ที่ก่อสร้างแล้วเสร็จ การอำนวยความสะดวก
1.13 ให้นำแบบร่าง	1.15.4 การตรวจสอบชั้นทางและแอสฟัลต์คอนกรีตผสมร้อน ที่ก่อสร้างแล้วเสร็จ การอำนวยความสะดวก

2.1 ให้ผู้ควบคุมงาน ตรวจสอบแบบแปลนสภาพความเป็นจริงในสนาม หากมีความจำเป็นที่จะปรับแบบให้เหมาะสม ผู้ควบคุมงาน สามารถพิจารณาปรับแบบให้เหมาะสมกับพื้นที่ได้กรณีเฉพาะ ไม่กระทบหรือเปลี่ยนแปลงสาระสำคัญของแบบ แต่ต้องเป็นไปตามหลักวิศวกรรมโดยความเห็นชอบจากสำนักงานทางหลวงที่ 1

2.2 การปรับทางด้านเรขาคณิตงานทาง
โครงการฯ สามารถปรับแบบก่อสร้างทางด้านเรขาคณิตงานทางได้ตามสภาพความเป็นจริงในสนาม โดยความเห็นชอบจากสำนักงานทางหลวงที่ 1

2.3 ความลาดชันด้านข้างดินถมต้นทาง
โครงการฯ สามารถปรับความลาดชันของดินถมต้นทางได้ แต่จะต้องไม่กระทบต่อเสถียรภาพของดินถมต้นทาง โดยความเห็นชอบจากสำนักงานทางหลวงที่ 1

2.4 การเปิดเกาะ (จุดกลับรถ) ทางเข้าและทางออกจากทางหลัก
ให้อยู่ในคูระบายน้ำของคูระบายน้ำ เพื่อให้ความเหมาะสมกับสภาพความเป็นจริงในสนามโดยความเห็นชอบจากสำนักงานทางหลวงที่ 1 ดังนี้

- กำหนดตำแหน่ง (ในกรณีที่ไม่ได้กำหนดไว้ในแบบ) จุดเปิดเกาะ
- เพิ่มหรือลด และปรับรูปแบบจุดเปิดเกาะ

2.5 งานสิ่งก่อสร้างเพื่อการระบายน้ำบนทาง และงานป้องกันกัดเซาะให้อยู่ในคูระบายน้ำของคูระบายน้ำ
เพื่อให้ตรงตามสภาพความเป็นจริงในสนาม ดังนี้

- ปรับตำแหน่ง ค่าระดับบ่อพัก หากจำเป็นจะต้องเปลี่ยนแปลงจำนวนบ่อพัก
- ปรับความยาวของช่วงที่จะดำเนินการก่อสร้างระบบระบายน้ำต่างๆ และท่อระบายน้ำตามยาว (LONGITUDINAL DRAIN)

2.6 งานวางท่อระบายน้ำ
2.6.1 เพิ่มหรือลดความยาว และปรับเส้นตำแหน่งท่อระบายน้ำที่กำหนดไว้ในแบบเพื่อให้ถูกต้องและเหมาะสมกับสภาพความเป็นจริงในสนามให้อยู่ในคูระบายน้ำของคูระบายน้ำแล้วรายงานให้แขวงทางหลวงที่ 1

2.6.2 ให้อยู่ในคูระบายน้ำของคูระบายน้ำ โดยความเห็นชอบจากสำนักงานทางหลวงที่ 1

2.6.3 ให้อยู่ในคูระบายน้ำของคูระบายน้ำ โดยความเห็นชอบจากสำนักงานทางหลวงที่ 1

2.6.4 ให้อยู่ในคูระบายน้ำของคูระบายน้ำ โดยความเห็นชอบจากสำนักงานทางหลวงที่ 1

2.6.5 ให้อยู่ในคูระบายน้ำของคูระบายน้ำ โดยความเห็นชอบจากสำนักงานทางหลวงที่ 1

2.6.6 ให้อยู่ในคูระบายน้ำของคูระบายน้ำ โดยความเห็นชอบจากสำนักงานทางหลวงที่ 1

2.6.7 ให้อยู่ในคูระบายน้ำของคูระบายน้ำ โดยความเห็นชอบจากสำนักงานทางหลวงที่ 1

2.6.8 ให้อยู่ในคูระบายน้ำของคูระบายน้ำ โดยความเห็นชอบจากสำนักงานทางหลวงที่ 1

2.6.9 ให้อยู่ในคูระบายน้ำของคูระบายน้ำ โดยความเห็นชอบจากสำนักงานทางหลวงที่ 1

2.6.10 ให้อยู่ในคูระบายน้ำของคูระบายน้ำ โดยความเห็นชอบจากสำนักงานทางหลวงที่ 1

2.6.11 ให้อยู่ในคูระบายน้ำของคูระบายน้ำ โดยความเห็นชอบจากสำนักงานทางหลวงที่ 1

2.6.12 ให้อยู่ในคูระบายน้ำของคูระบายน้ำ โดยความเห็นชอบจากสำนักงานทางหลวงที่ 1

2.6.13 ให้อยู่ในคูระบายน้ำของคูระบายน้ำ โดยความเห็นชอบจากสำนักงานทางหลวงที่ 1

2.6.14 ให้อยู่ในคูระบายน้ำของคูระบายน้ำ โดยความเห็นชอบจากสำนักงานทางหลวงที่ 1

2.6.15 ให้อยู่ในคูระบายน้ำของคูระบายน้ำ โดยความเห็นชอบจากสำนักงานทางหลวงที่ 1

2.6.16 ให้อยู่ในคูระบายน้ำของคูระบายน้ำ โดยความเห็นชอบจากสำนักงานทางหลวงที่ 1

2.6.17 ให้อยู่ในคูระบายน้ำของคูระบายน้ำ โดยความเห็นชอบจากสำนักงานทางหลวงที่ 1

2.6.18 ให้อยู่ในคูระบายน้ำของคูระบายน้ำ โดยความเห็นชอบจากสำนักงานทางหลวงที่ 1

2.6.19 ให้อยู่ในคูระบายน้ำของคูระบายน้ำ โดยความเห็นชอบจากสำนักงานทางหลวงที่ 1

สำนักงานทางหลวงที่ 1 (เชียงใหม่)

ส่วนสำรวจและออกแบบ	รหัสงาน	แผ่นที่
แขวงทางหลวงลำปางที่ 1	11720	4/15

กิจกรรมก่อสร้างเพิ่มประสิทธิภาพทางหลวง

ทางหลวงหมายเลข 1274
ตอน นาบอน - นาแก้ว
ระหว่าง กม.56+800.000 - กม.61+000.000

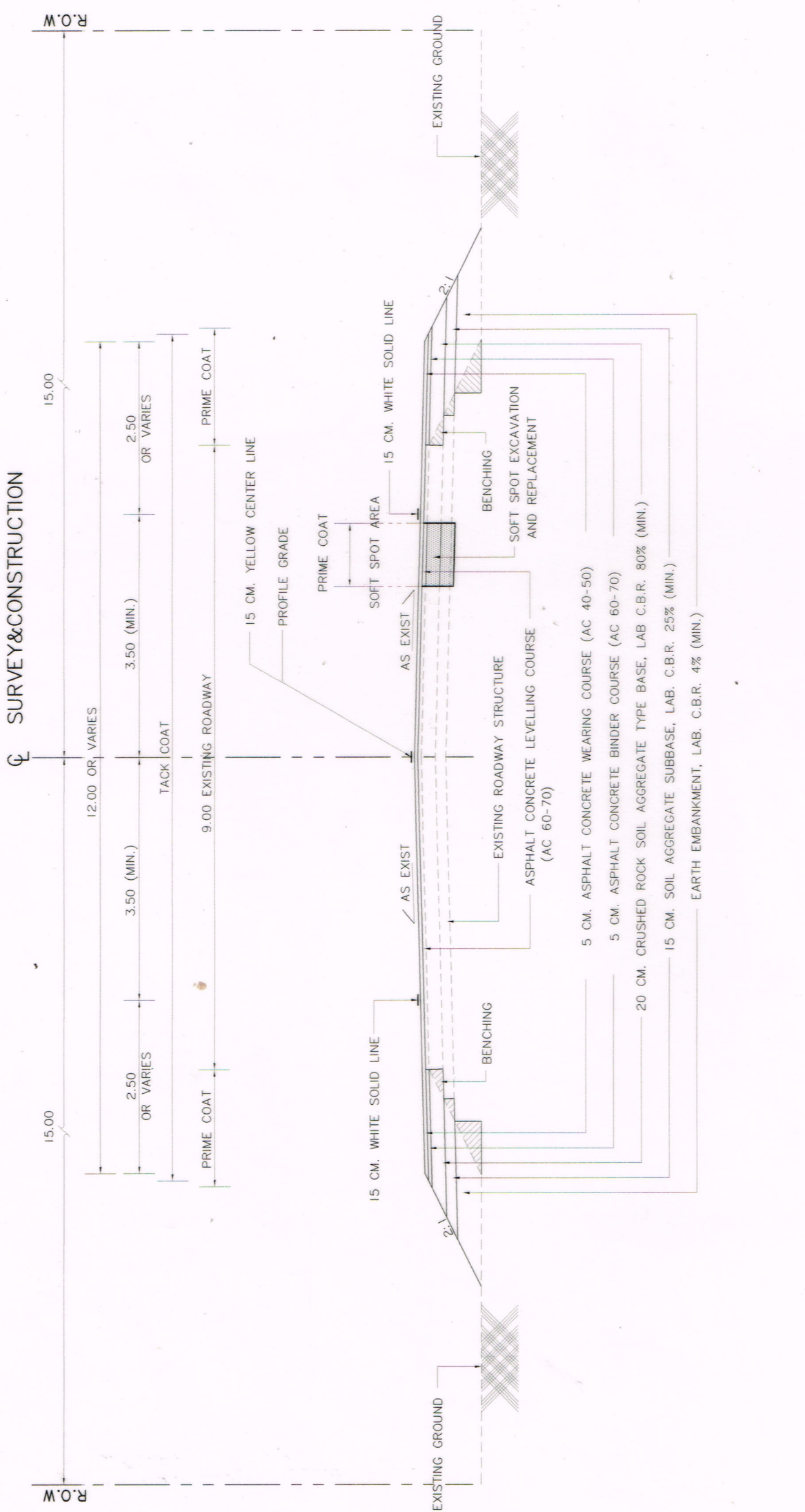

TYPICAL CROSS SECTION
STA.56+800.000 - STA.61+000.000
SCALE 1:75

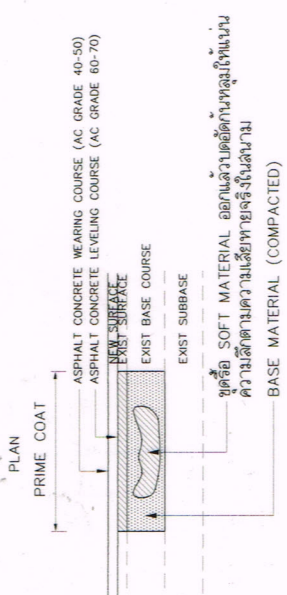
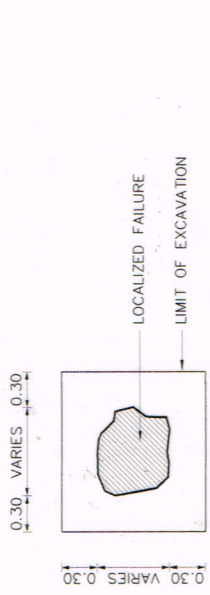

SECTION 1 : SOFT SPOT อยู่ในพื้นที่ทาง

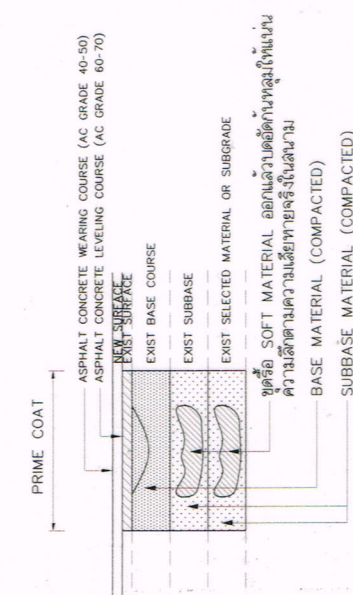

SECTION 2 : SOFT SPOT อยู่ในพื้นที่รองพื้นทาง หรือสัทิวา

DETAIL OF PAVEMENT REPAIR FOR LOCALIZED FAILURE
NOT TO SCALE

กรมทางหลวง			
เขียน	คิด	งาน	ลี้ฉัตร
ออกแบบ	ตรวจ	40MM	28/02/2567
เห็นชอบ	รับ	รับ	29/02/2567
อนุญาต			

สำนักงานทางหลวงที่ 1 (เชียงใหม่)

ส่วนสำรวจและออกแบบ	รหัสงาน	แผ่นที่
แขวงทางหลวงลำปางที่ 1	11720	5/15

กิจกรรมก่อสร้างเพิ่มประสิทธิภาพทางหลวง

ทางหลวงหมายเลข 1274
ตอน นานา - นาแฝก
ระยะทาง กม.56+800.000 - กม.61+000.000

รายการก่อสร้าง

- สะพานเดิม เป็นสะพานคอนกรีตเสริมเหล็กแบบ RC SLAB TYPE ขนาด (3x10.00) = 30.00 เมตร
- ทางเดิมกว้าง 9.00 เมตร ขอบทางกว้าง 0.50 เมตร ทั้งสองข้าง ขยายความกว้างสะพานเดิม ดังนี้
 - ขยายความกว้างด้านซ้าย 2.00 ม. ขอบทางกว้าง 0.50 ม.
 - ขยายความกว้างด้านขวา 2.00 ม. ขอบทางกว้าง 0.50 ม.
- โดยหลังจากขยายแล้วจะมีความกว้างรวม 13.00 ม. ขอบทางกว้าง 0.50 ม. ทั้งสองข้าง
- จำนวนและตำแหน่งเสาเข็มที่ตอกเพิ่ม ให้เป็นไปตามที่กำหนดในแบบนี้
- การระดับสะพานส่วนที่ขยาย จะต้องให้สอดคล้องกับสะพานเดิม
- รายละเอียดการขยายสะพาน เป็นไปตามแบบขยายความกว้างสะพานตามแบบเลขที่ WS-201, WS-203, PB-101, PB-215 และแบบเลขที่ 6/15
- กองการก่อสร้าง ผู้รับจ้างจะต้องตรวจสอบรายละเอียดของโครงสร้างสะพานเดิม หากมีปัญหาให้ผู้นับดูแลที่รับผิดชอบงาน
- รายละเอียดอื่น ๆ ให้เป็นไปตามมาตรฐานดังนี้
 - PLANK GIRDER TYPE ตามแบบเลขที่ PG-101 ถึง PG-104
 - ราวสะพาน TRAFFIC BARRIER TYPE 2 ตามแบบเลขที่ BR-101, BR-102
 - เสาเข็ม ตามแบบเลขที่ PL-001, PL-201

- ขยาย APPROACH SLAB ตามแบบเดิมให้สอดคล้องกับความกว้างสะพานที่ขยายใหม่ ในกรณีที่จะขยายให้มี APPROACH SLAB ให้ก่อสร้าง APPROACH SLAB ยาว 10.00M.
- ตามแบบเลขที่ AP-101 ทั้งสองข้าง
- ขยาย CONCRETE SLOPE PROTECTION ตามแบบเดิมให้สอดคล้องกับความกว้างสะพานที่ขยายใหม่ ในกรณีที่จะขยายให้มี CONCRETE SLOPE PROTECTION ให้ก่อสร้าง CONCRETE SLOPE PROTECTION ตามแบบเลขที่ SP-301 ทั้งสองข้าง
- ในกรณีที่ติดตั้งเสาเข็มที่แสดงค่าต่าง ในแบบแปลนแล้วแต่เปลี่ยนไปจากหลักวิชาการ จะต้องพิจารณาแก้ไข โดยความเห็นชอบของ ผู้อำนวยการสำนักงานทางหลวงที่ 1 และมีวิศวกรรับเป็นวิศวกร ออกจากรับไว้เป็นอย่างอื่น

หมายเหตุ

- POROUS BACKFILL ที่ต่อสะพานไม่รวมอยู่ในรายการก่อสร้างสะพาน
- เสาเข็มต้นริมสุดของทุกตอม่อ ให้ตอกเป็นเสาเข็มตรง
- เสาเข็มต่อสะพานเดิม ให้ตัดเสมอระดับเดิม

กรมทางหลวง			
เขียน	รชฎ	คิด	รชฎ
ออกแบบ	ศิวกร	ตรวจ	ศิวกร
เห็นชอบ	วิมล	ร.ล.ท.ล. 1.2	28/02/2567
อนุมัติ	วิมล	ร.ล.ท.ล. 1	29/02/2567

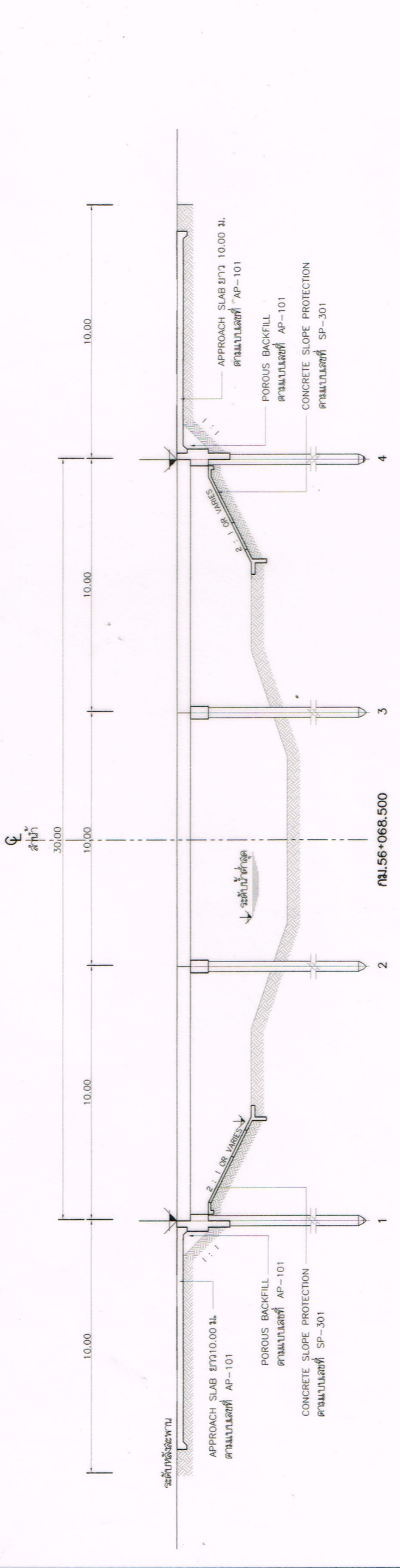
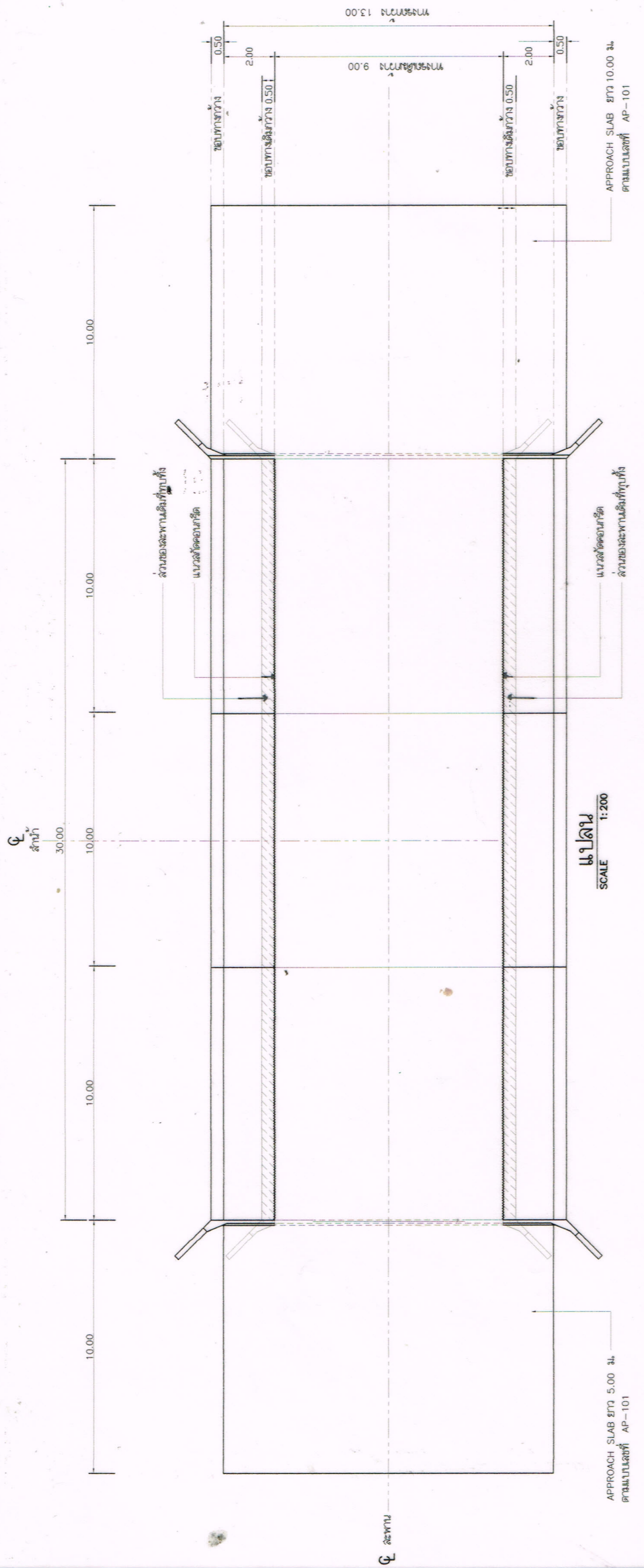

รูปตัดตามยาวสะพาน SCALE 1:200

เมื่อได้ทำการก่อสร้างแล้วเสร็จ ให้ผู้ควบคุมงาน
ส่งบันทึกตามรายละเอียดข้างล่าง แล้วส่งสำนักงานทางหลวงที่ 1 (เชียงใหม่)

- ค่าระดับฐานรากหรือระดับเสาเข็มตามแบบที่ได้ออก
 - ค่าก่อสร้าง
- เริ่มก่อสร้างเมื่อ
ก่อสร้างแล้วเสร็จเมื่อ

บาท

สำนักงานทางหลวงที่ 1 (เชียงใหม่)	
ส่วนสำรวจและออกแบบ	รหัสงาน
แผนผังที่	6/15
โครงการก่อสร้างเพิ่มประสิทธิภาพทางหลวง	
ทางหลวงหมายเลข 1274	
ตอน นาบอน - นาแก้ว	
ระหวาง กม.56+800.000 - กม.61+000.000	

กรมทางหลวง			
เขียน	รชช.	คิด	รชช.
ออกแบบ	ตรวจ	งาน	ลี้ลัด
เห็นชอบ	รชช.	28/02	2567
อนุมัติ	รชช.	29/02	2567

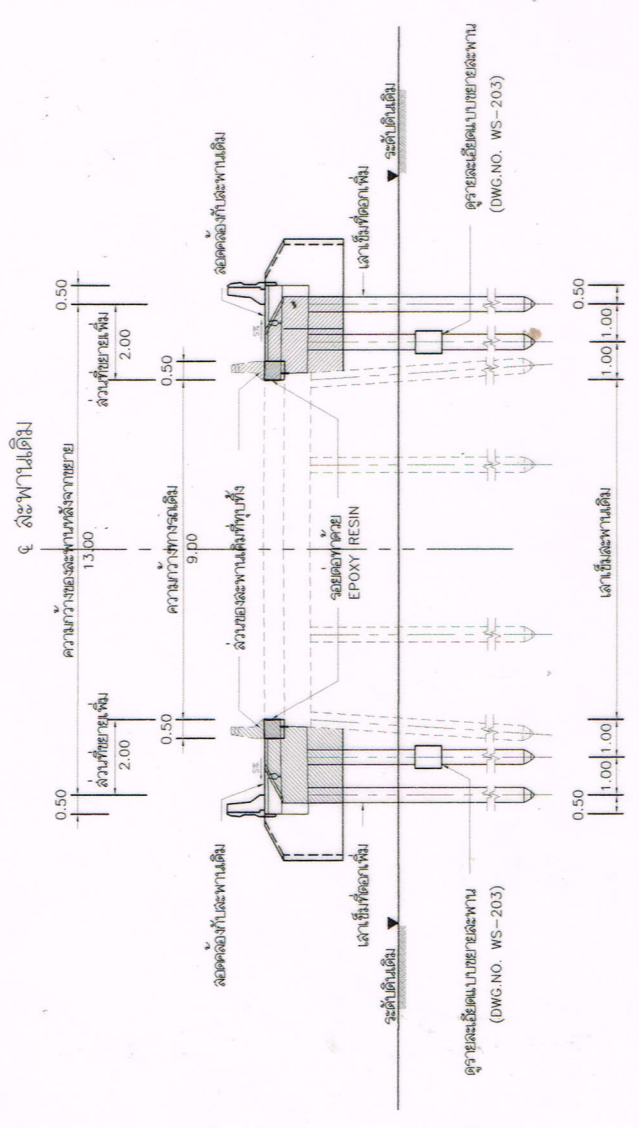

รูปตัดตามขวางเดิมจริง
SCALE 1:200

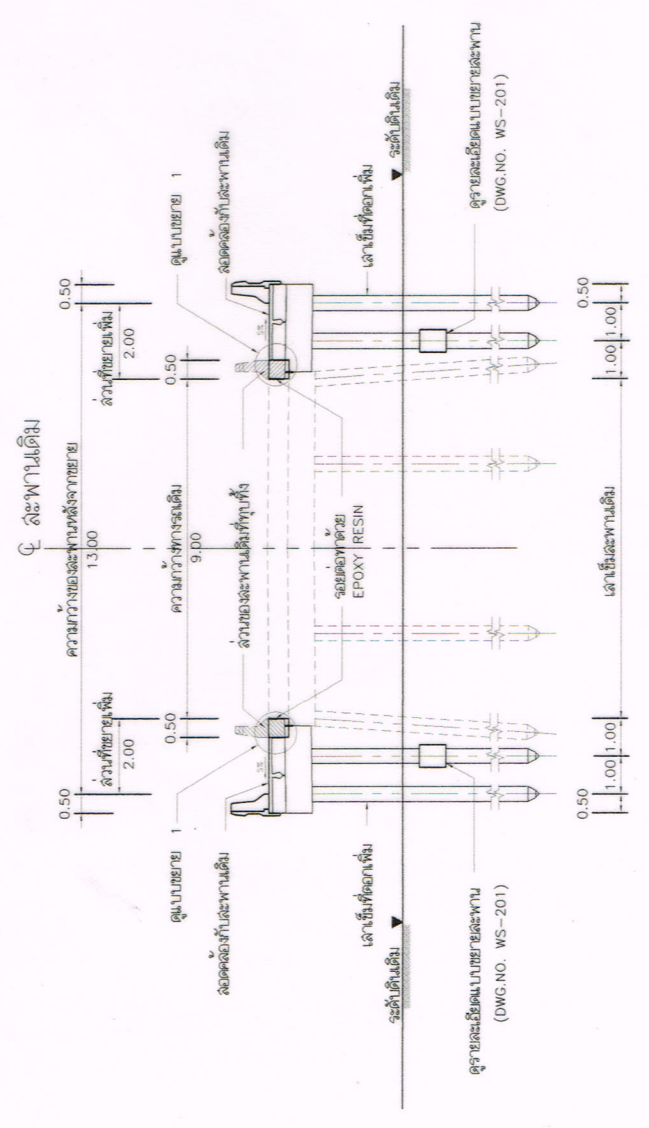

รูปตัดตามขวางเดิมจริง
SCALE 1:200

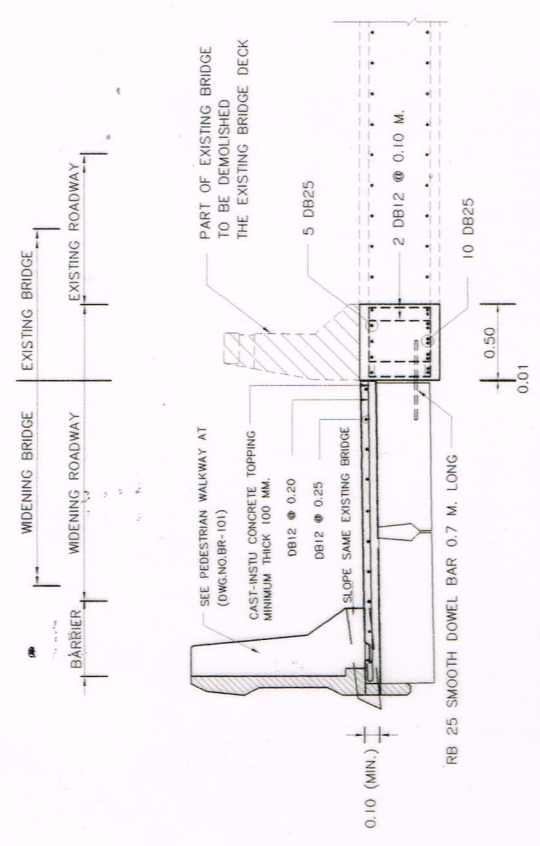

แสดงรายละเอียดรอยต่อพื้นสะพานแบบ R.C.SLAB TYPE กับ P.C.PLANK GIRDER TYPE
แบบขยาย 1
NOT TO SCALE

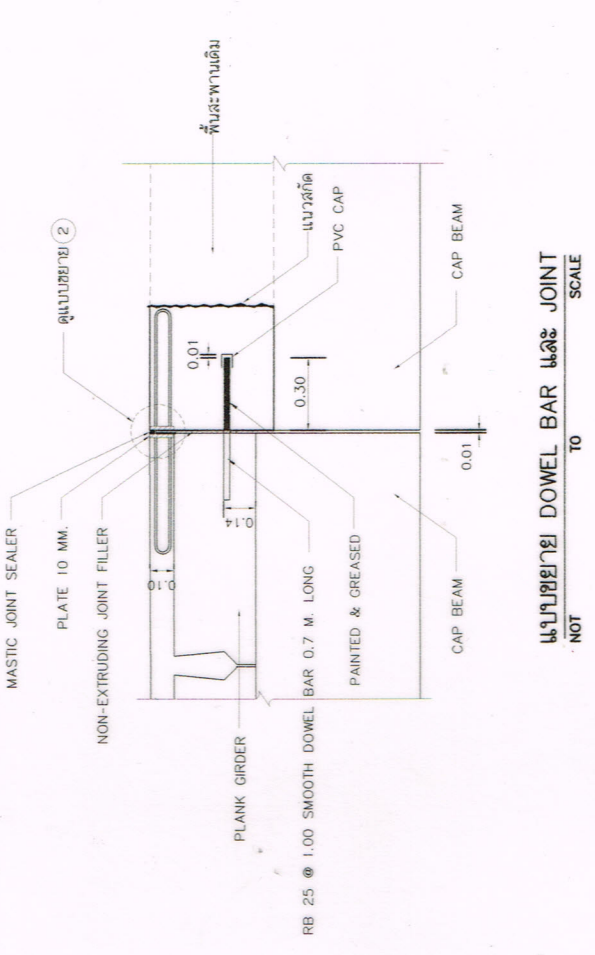

แบบขยาย DOWEL BAR และ JOINT
NOT TO SCALE

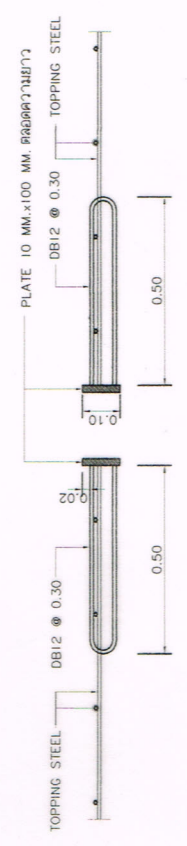

แบบขยาย 2
NOT TO SCALE

การถมทางหลวง

ด.หญิงงาม อ.เล็ริมงาม จ. ลำปาง
 ภูมิประเทศเป็นย่านชุมชน
 พื้นดินเป็นดินเหนียวปนทราย

สำนักงานทางหลวงที่ 1 (เชียงใหม่)

ส่วนสำรวจและออกแบบ	รพ.ลังาน	แผนที่
แขวงทางหลวงลำปางที่ 1	11720	7/15

กิจกรรมก่อสร้างที่ปรึกษาทางหลวง
 ทางหลวงหมายเลข 1274 ตอน นานอน - นพวง
 ระยะทาง กม.56+800.000 - กม.61+000.000



จุดเริ่มต้นโครงการ
 กม. 56+800.000

จุดเริ่มต้นโครงการ
 กม. 56+800.000

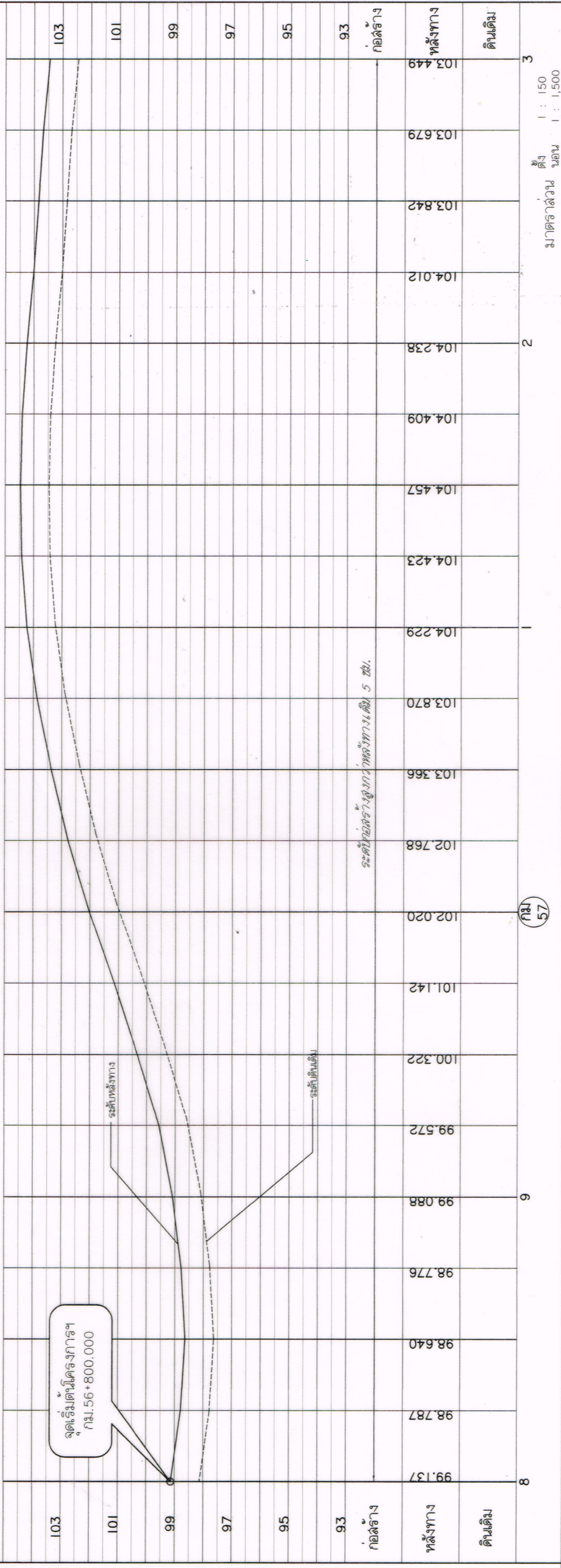
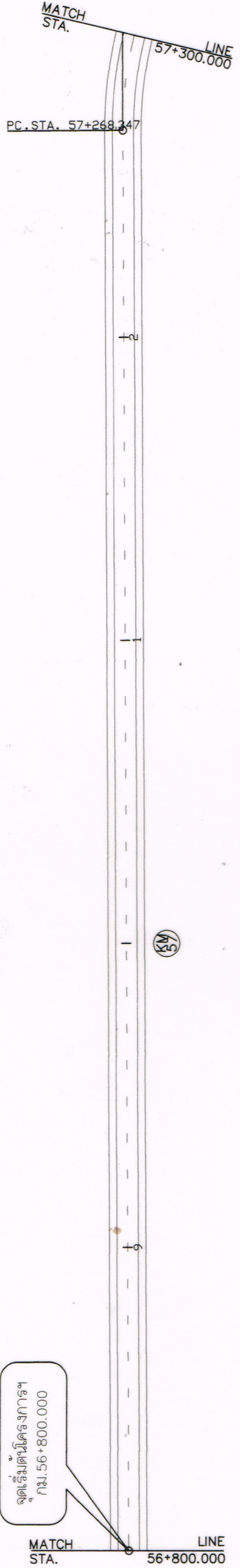

ระดับที่ก่อสร้างสูงกว่าพื้นดินเดิม 5 ซม.

กม. 57

ออกแบบ	ศ.ช.
ผู้เขียน	ศ.ช.
ตรวจสอบ	ศ.ช.

ตรวจสอบ	ศ.ช.
ผู้เขียน	ศ.ช.

สำรวจ	ศ.ช.
ผู้เขียน	ศ.ช.

อ 2-01

กรมทางหลวง

สำนักงานทางหลวงที่ 1 (เชียงใหม่)

ส่วนสำรวจและออกแบบ
 รัชต์งาน
 แผนกที่ 8/15

เลขที่โครงการหลวงที่ 1
 11/720

กิจกรรมก่อสร้างเพิ่มประสิทธิภาพทางหลวง
 ทางหลวงหมายเลข 1274 ตอน บำบอน - นาม่วง
 กม.ที่ 7+3 - กม.ที่ 16+1

ด.หญิงงาม อ.เสริมงาม จ. ลำปาง
 ภูมิประเทศเป็นเขตรูปสามเหลี่ยม
 พื้นดินเป็นดินเหนียวปนทราย

CURVE DATA P.I. STA. 57+341.790			
Δ	58° 55' 43"	RT	E 19.312 M.
D	44' 04' 25"	Speed	K.P.H
R	130.000	M. S.E.	M./M.
T	73.444	M. W.	M.
Lc	133.705	M.	
SE. ATTAINED STA.		TO STA.	
SE. REMOVED STA.		TO STA.	



MATCH STA. LINE 57+800.000

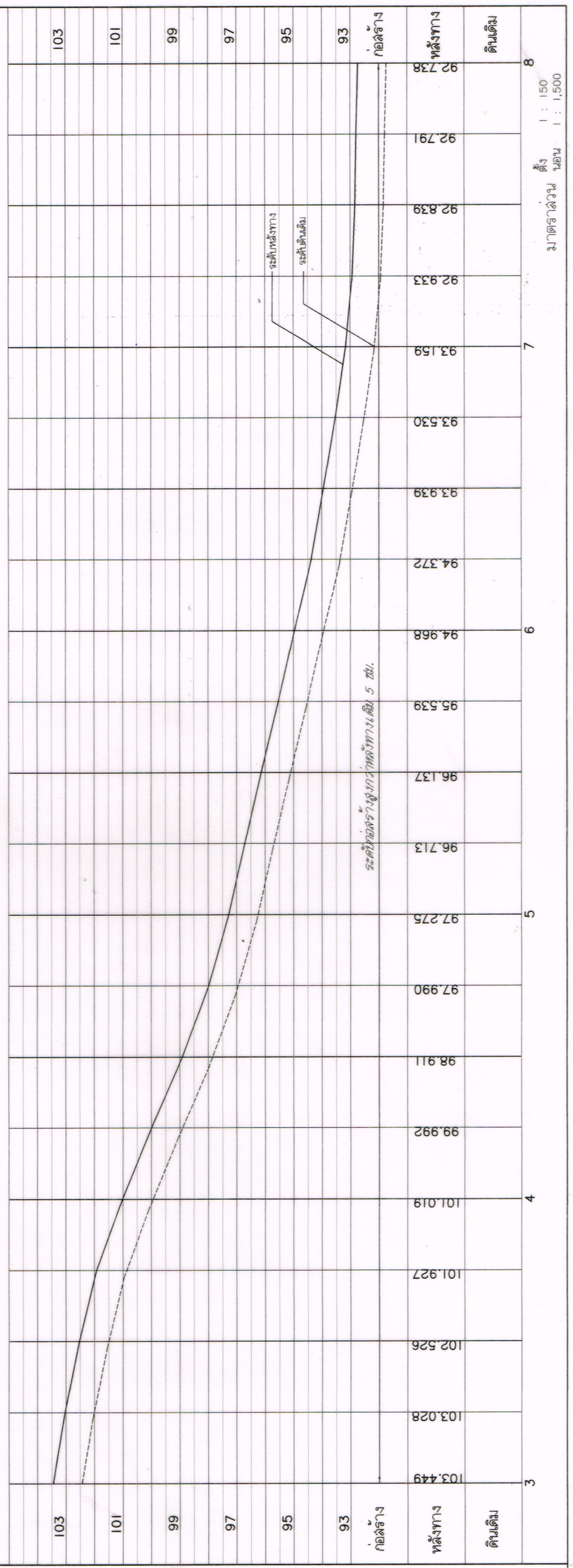

มาตราส่วน
 1 : 150
 1 : 1,500

ออกแบบ
คิด
ตรวจ

อนุมัติ
วันที่ ๒๖/๗/๖๓

สำรวจ
เขียน
ตรวจ

๒ 2-01

กรมทางหลวง

ตั้งทาง อ.เสริมงาม จ. ลำปาง
ภูมิประเทศเป็นเขาย่อมๆ
พื้นที่เป็นดินแข็งเป็นหินยวบางทราย

สำนักงานทางหลวงที่ 1 (เชียงใหม่)			
ส่วนสำรวจและออกแบบ	ครั้งที่	วันที่	
		11/720	9/15
กิจกรรมก่อสร้างปรับปรุงสภาพทางหลวง			
ทางหลวงหมายเลข 1274 กม. บาดาน - บ่มบัว			
ระยะทาง กม. 56+800.000 - กม. 61+000.000			

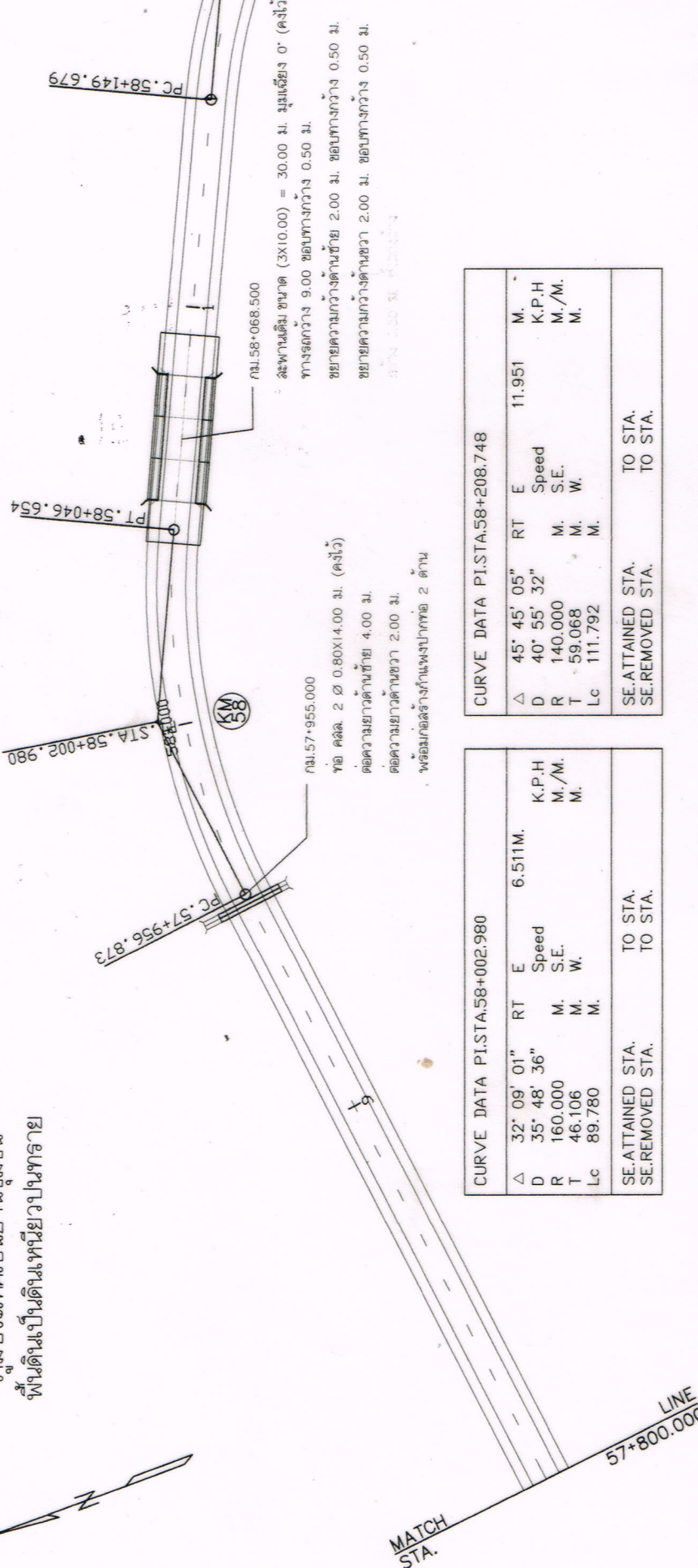

Δ	45° 45' 05"	RT	E	11.951	M.
D	40° 55' 32"	Speed			K.P.H
R	140.000	M./M.			M./M.
T	59.068	M.			M.
Lc	111.792	M.			M.
			TO STA.		
			SE.REMOVED STA.		

Δ	32° 09' 01"	RT	E	6.511M.	M.
D	35° 48' 36"	Speed			K.P.H
R	160.000	M./M.			M./M.
T	46.106	M.			M.
Lc	89.780	M.			M.
			TO STA.		
			SE.REMOVED STA.		

กม. 57+955.000
 ทย คลล. 2 ซ 0.80X14.00 ม. (ครึ่ง) Φ
 คดความยาวด้านซ้าย 4.00 ม.
 คดความยาวด้านขวา 2.00 ม.
 พ้อมก่อสร้างกำแพงนอก 2 ด้าน

กม. 58+068.500
 สพานเดิม ขนาด (3X10.00) = 30.00 ม. มุมเชิง 0°
 ทางลอดกว้าง 9.00 ขอบทางกว้าง 0.50 ม.
 ขยายความกว้างด้านซ้าย 2.00 ม. ขอบทางกว้าง 0.50 ม.
 ขยายความกว้างด้านขวา 2.00 ม. ขอบทางกว้าง 0.50 ม.

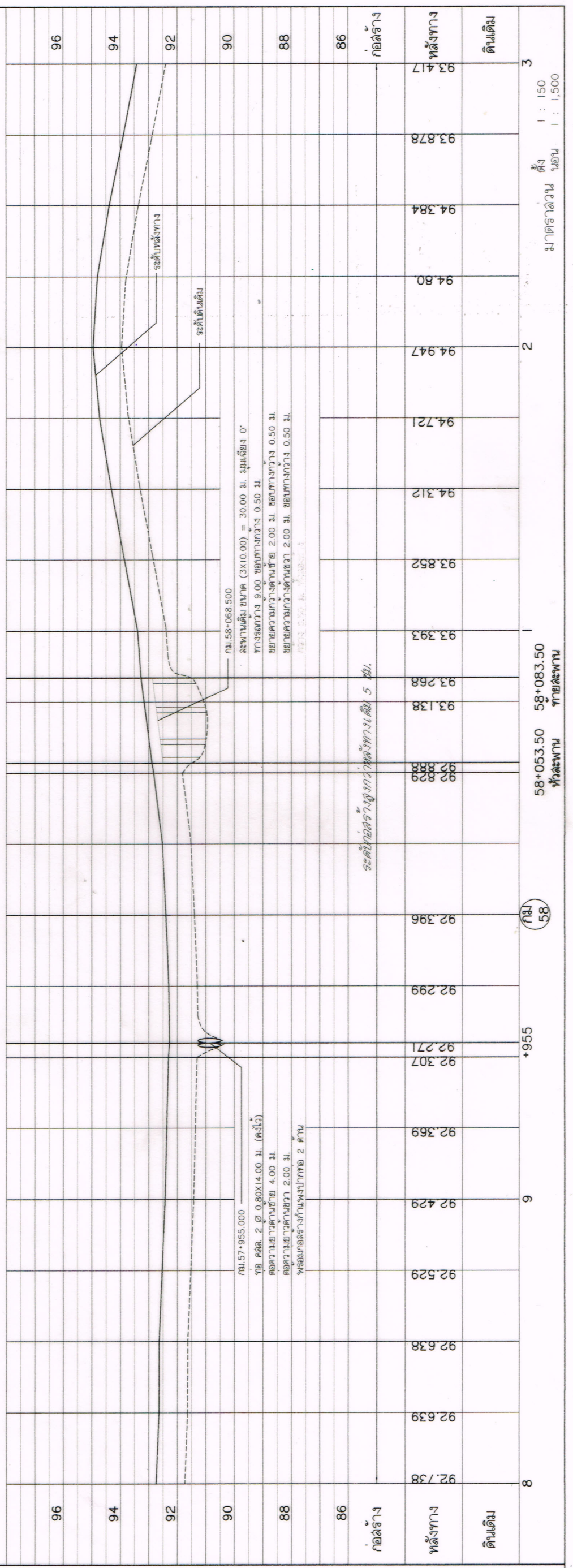

ชื่อ	๒๕๓๒
เลขที่	
ตำแหน่ง	

ชื่อ	
เลขที่	
ตำแหน่ง	

ชื่อ	๒๕๓๒
เลขที่	
ตำแหน่ง	

มาตราส่วน
 ดิ่ง 1 : 150
 นอน 1 : 1,500

58+053.50 58+083.50
 ทิวสะพาน ท้ายสะพาน

กม. 58

อ 2-01

กรมทางหลวง

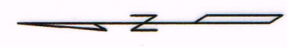

ออกแบบ	ศรช
คิด	
ตรวจ	

สัญญา	
แบบ	
ขนาด	

สำรวจ	
เขียน	
ตรวจ	

สำนักงานทางหลวงที่ 1 (เชียงใหม่)	
ส่วนสำรวจและออกแบบ	เจ้าหน้าที่
แผนผังงาน	11:720
เลขที่โครงการ	10/15
กิจกรรมก่อสร้างเพิ่มประสิทธิภาพทางหลวง	
ทางหลวงหมายเลข 1274 ตอน นานา - นานา	
ระยะทาง กม. 56+800.000 - 58+000.000	

ด.หญิงงาม อ.เสริมงาม จ. ลำปาง
 ภูมิประเทศเป็นย่านชุมชน
 พื้นดินเป็นดินเหนียวปนทราย

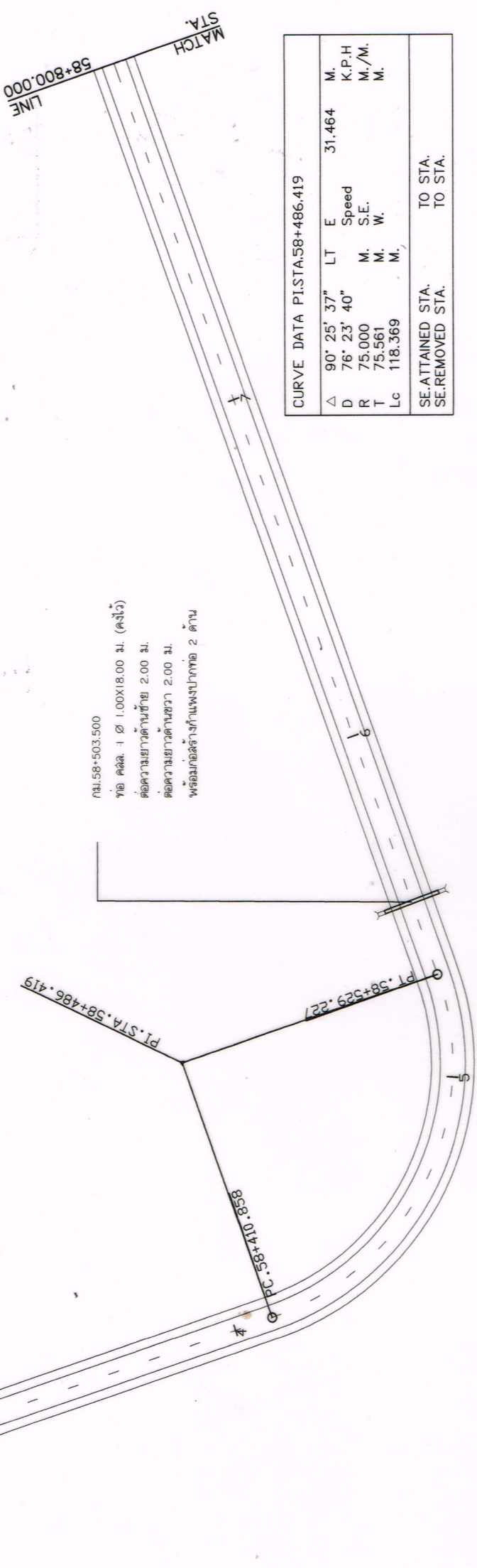

CURVE DATA PI.STA.58+486.419			
Δ	90° 25' 37"	LT	E
D	76° 23' 40"	Speed	M.
R	75.000	M. S.E.	K.P.H
T	75.561	M. W.	M./M.
Lc	118.369	M.	M.
SE. ATTAINED STA.		TO STA.	
SE. REMOVED STA.		TO STA.	

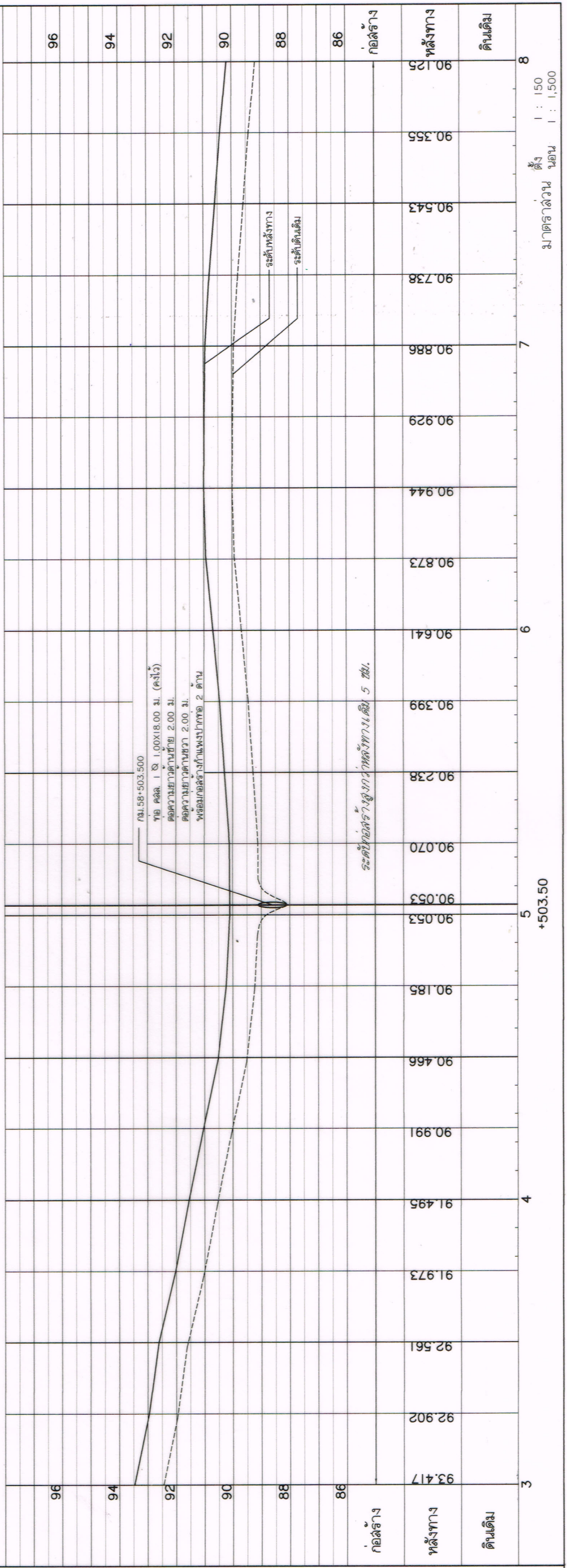

มาตราส่วน
 1 : 150
 1 : 1,500

กรมทางหลวง

อ 2-01



ด. พุ่งงาม อ. เจริญงาม จ. ลำปาง
ภูมิประเทศเป็นย่านชุมชน
พื้นดินเป็นดินเหนียวปนทราย

สำนักงานทางหลวงที่ 1 (เชียงใหม่)

ส่วนสำรวจและออกแบบ	ครั้งที่	วันที่
แผนผัง	11720	11/15
กิจกรรมก่อสร้างปรับปรุงสภาพทางหลวง		
ทางหลวงหมายเลข 1274 ตอน นานตม - นาวัง		
ระยะทาง กม. 56+800.000 - 63+61+000.000		

MATCH STA. 58+000.000 LINE

MATCH STA. 59+300.000 LINE

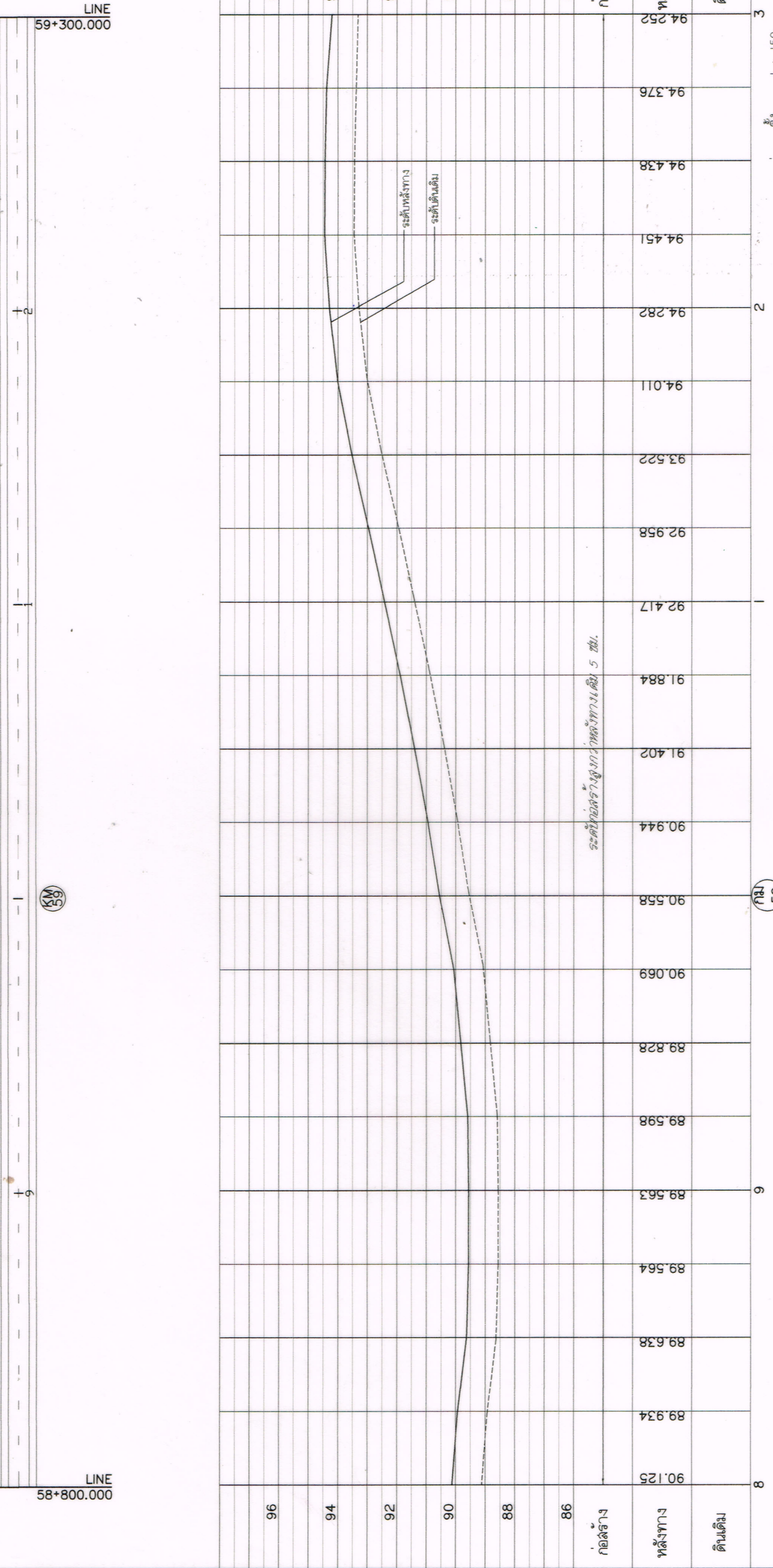

8

9

KM 59

1

2

3

มาตราส่วน
ตั้ง 1 : 150
นอน 1 : 1,500

สำรวจ	
เขียน	
ตรวจ	
อนุมัติ	
ออกแบบ	

ระดับ	
แนวทาง	

สำรวจ	
เขียน	
ตรวจ	
อนุมัติ	
ออกแบบ	

ดินเดิม	90.125	89.934	89.638	89.564	89.563	89.598	89.828	90.069	90.558	90.944	91.402	91.884	92.417	92.958	93.522	94.011	94.282	94.451	94.438	94.376	94.252
หลังทาง																					
ก่อสร้าง																					
86																					
88																					
90																					
92																					
94																					
96																					

ระดับก่อสร้างสูงกว่าพื้นดินเดิม 5 ซม.

ด.หญิงงาม อ.เสริมงาม จ.ลำปาง
ภูมิประเทศเป็นย่านชุมชน
พื้นดินเป็นดินเหนียวปนทราย

สำนักงานทางหลวงที่ 1 (เชียงใหม่)	
ส่วนสำรวจและออกแบบ	รพ.ลังาน
แผนผัง	12/15
จำนวนทางหลวงลำปางที่ 1	11720
กิจกรรมก่อสร้างที่ปรึกษาทางหลวง ทางหลวงหมายเลข 1274 ตอน นานอน - นานัว กม.ที่ ๖๖.๖๖ - ๖๖.๖๖	

MATCH STA. 59+69

LINE 59+675.000

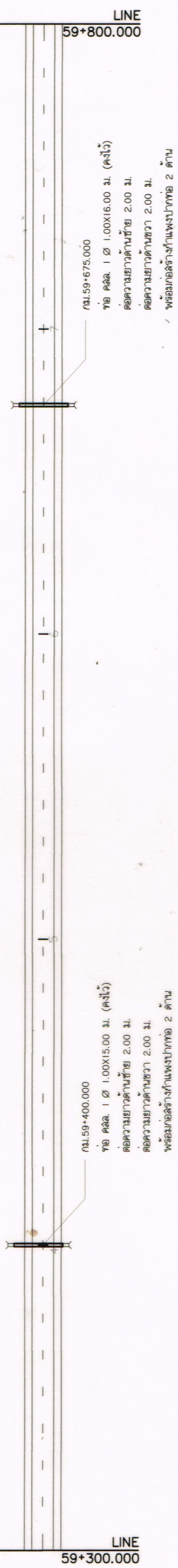

MATCH STA. 59+69

LINE 59+675.000

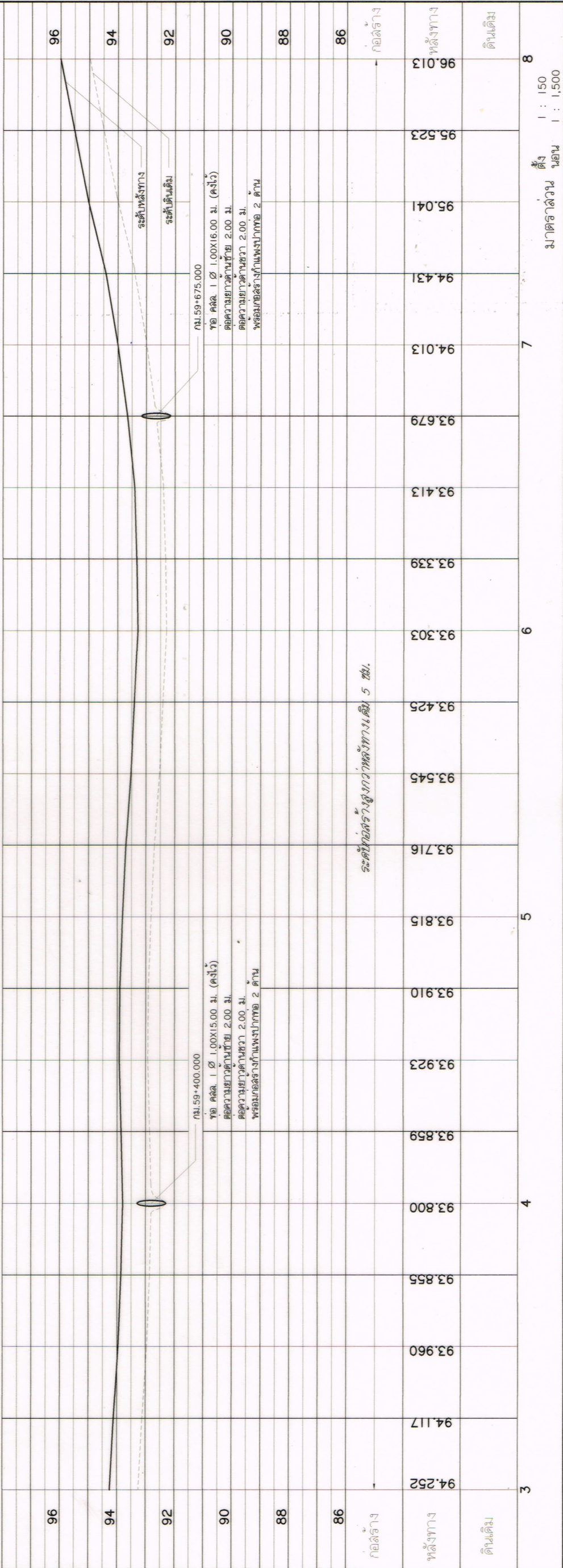

ผู้สำรวจ	ผู้เขียน	ผู้ตรวจ
ผู้ควบคุม	ผู้คำนวณ	

มาตราส่วน
ตั้ง 1 : 150
นอน 1 : 1,500

ช 2-01
กรมทางหลวง

ต.ทุ่งงาม อ.เสริมงาม จ. ลำปาง
ภูมิประเทศเป็นย่านชุมชน
พื้นดินเป็นดินเหนียวปนทราย

สำนักงานทางหลวงที่ 1 (เชียงใหม่)

ส่วนสำรวจและออกแบบ
รฟช.งาน
แผนที่
11/720
13/15

กิจกรรมก่อสร้างปรับปรุงสภาพทางหลวง
ทางหลวงหมายเลข 1274 ตอน นบพิตำ - นบพิตำ
ระหว่าง กม.56+800.000 - กม.61+000.000



MATCH STA. 59+800.000

LINE STA. 60+300.000

กม.60+230.000
ขุด คล.ล. 3 ต. 1.00X20.00 ม. (คงไว้)
ต่อความยาวด้านซ้าย 2.00 ม.
ต่อความยาวด้านขวา 2.00 ม.
พร้อมก่อสร้างกำแพงกั้น 2 ด้าน

60+100
60+200

60

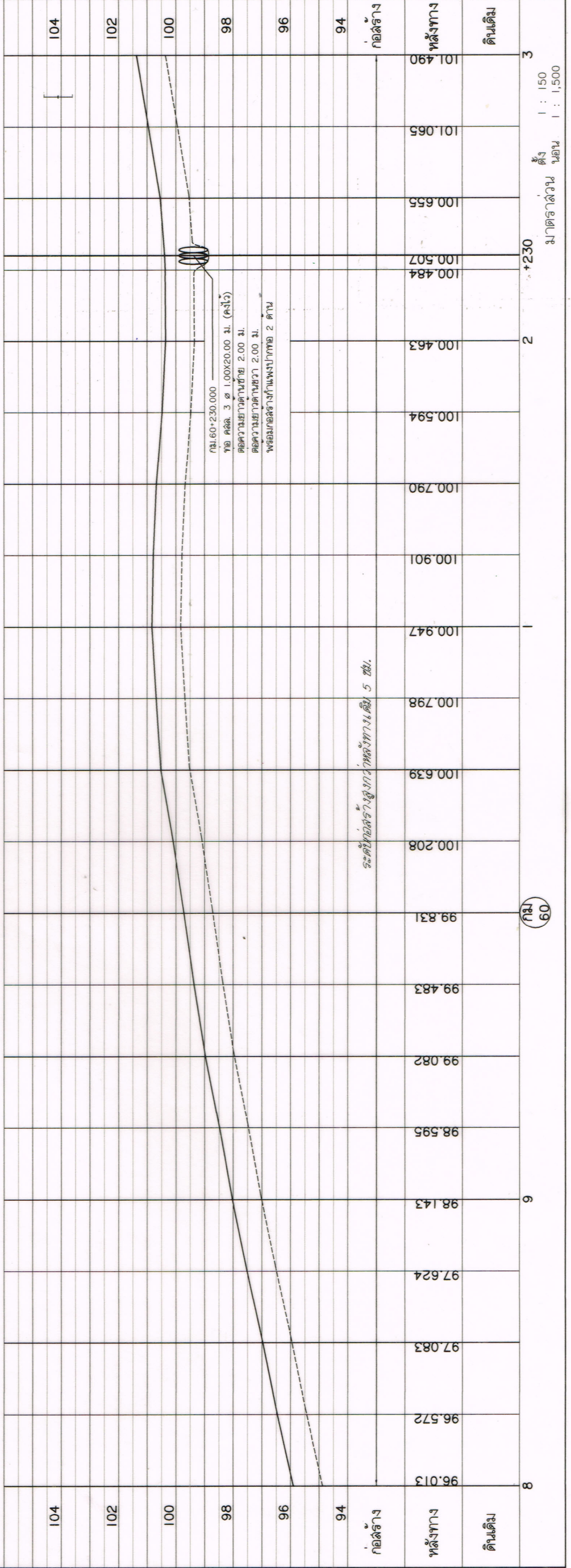

ผู้จัดทำ	๒๖๕๒
ผู้ตรวจ	
ผู้ควบคุม	

ผู้ควบคุม	
ผู้ตรวจ	
ผู้จัดทำ	

ผู้ควบคุม	
ผู้ตรวจ	
ผู้จัดทำ	

มาตราส่วน
ตั้ง 1 : 150
นอน 1 : 1,500

ข 2-01
กรมทางหลวง

ต.ทุ่งงาม อ.เสริมงาม จ.ลำปาง
ผู้มีประสงค์เป็นงานชุมชน
พื้นดินเป็นดินเหนียวปนทราย

สำนักงานทางหลวงที่ 1 (เชียงใหม่)

ส่วนสำรวจและออกแบบ	จำนวน	วันที่
แผนก	11720	14/15
แขวงทางหลวงลำปางที่ 1		
กิจกรรมก่อสร้างปรับปรุงสภาพทางหลวง ทางหลวงหมายเลข 1274 ตอน นบพิตำ - นานัว ระหว่าง กม.56+800.000 - กม.61+000.000		

MATCH STA. 60+300.000 LINE

MATCH STA. 60+800.000 LINE

กม.60+753.000
ขุด คล. 1 x 1.00x17.00 ม. (ครึ่ง)
ต่อความยาวด้านซ้าย 2.00 ม.
ต่อความยาวด้านขวา 2.00 ม.
พร้อมก่อสร้างกำแพงกั้น 2 ด้าน

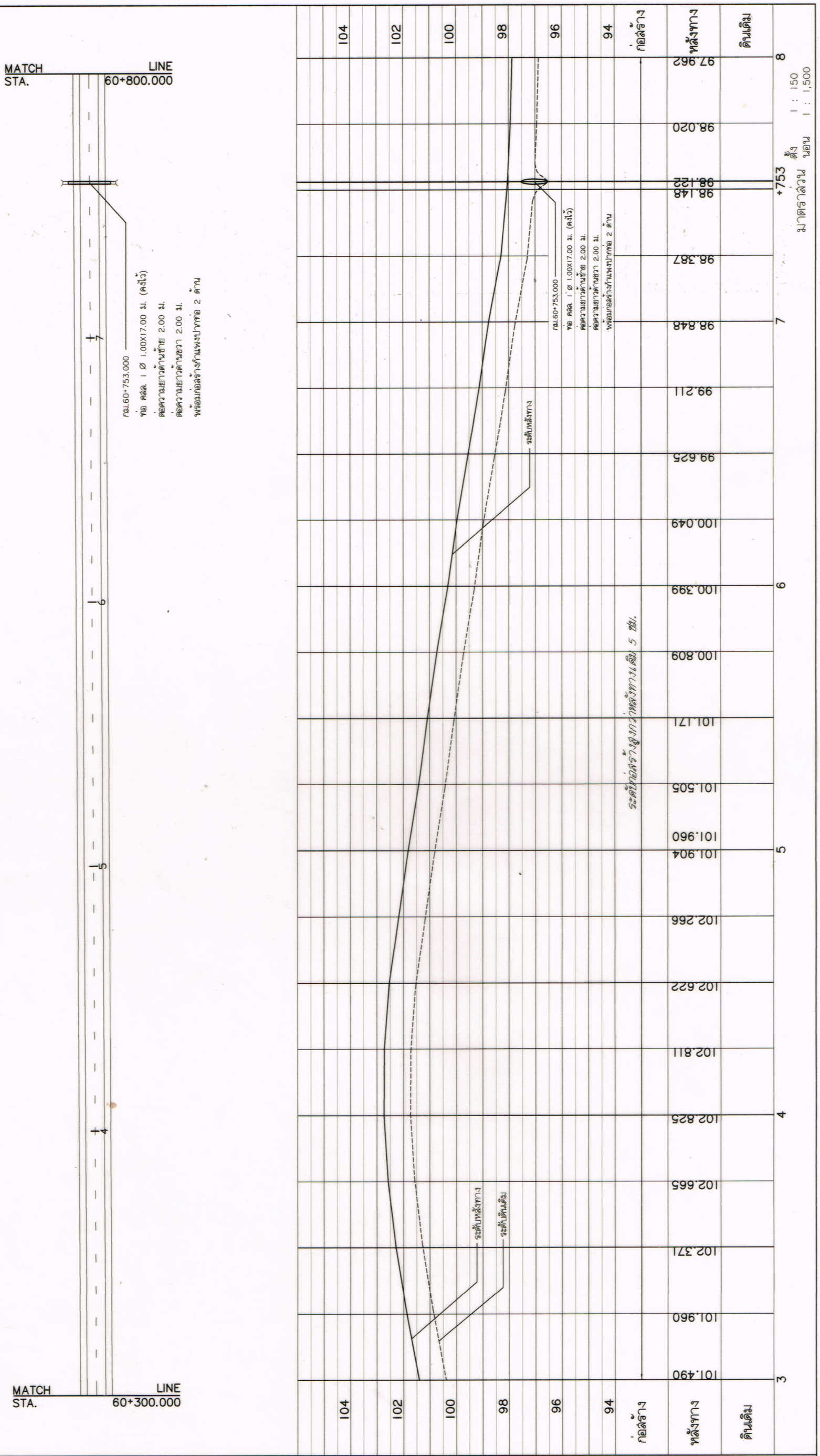

104	102	100	98	96	94	ก่อสร้าง	หลังทาง	ดินเดิม	3
101.490	101.960	102.371	102.655	102.825	102.811	102.622	102.266	101.904	101.505
101.171	100.809	100.399	100.049	99.625	99.211	98.848	98.387	98.148	98.122
98.020	97.962	98.122	98.148	98.122	98.020	97.962	97.962	97.962	97.962
104	102	100	98	96	94	ก่อสร้าง	หลังทาง	ดินเดิม	8
101.490	101.960	102.371	102.655	102.825	102.811	102.622	102.266	101.904	101.505
101.171	100.809	100.399	100.049	99.625	99.211	98.848	98.387	98.148	98.122
98.020	97.962	98.122	98.148	98.122	98.020	97.962	97.962	97.962	97.962
104	102	100	98	96	94	ก่อสร้าง	หลังทาง	ดินเดิม	8
101.490	101.960	102.371	102.655	102.825	102.811	102.622	102.266	101.904	101.505
101.171	100.809	100.399	100.049	99.625	99.211	98.848	98.387	98.148	98.122
98.020	97.962	98.122	98.148	98.122	98.020	97.962	97.962	97.962	97.962

มาตราส่วน
ตั้ง 1 : 150
นอน 1 : 1,500

ออกแบบ	๒๘๘
ตรวจ	๒๘๘

สัญญา	๒๘๘
ราคา	๒๘๘

สำรวจ	๒๘๘
เขียน	๒๘๘

ข 2-01

กรมทางหลวง

ต. พุ่งงาม อ. เจริญงาม จ. สิบปาง
ภูมิประเทศเป็นย่านชุมชน
พื้นดินเป็นดินเหนียวปนทราย *

สำนักงานทางหลวงที่ 1 (เชียงใหม่)

ส่วนสำรวจและออกแบบ	รชังงาน	แผนที่
แขวงทางหลวงลำปางที่ 1	12100	15/15
กิจกรรมก่อสร้างเพื่อประสิทธิภาพทางหลวง ทางหลวงหมายเลข 1274 ตอน นานอน - นาวัง ๕๕๗๖๖๖ กม.๕๖+๘๐๐.๐๐๐ - กม.๖๑+๐๐๐.๐๐๐		

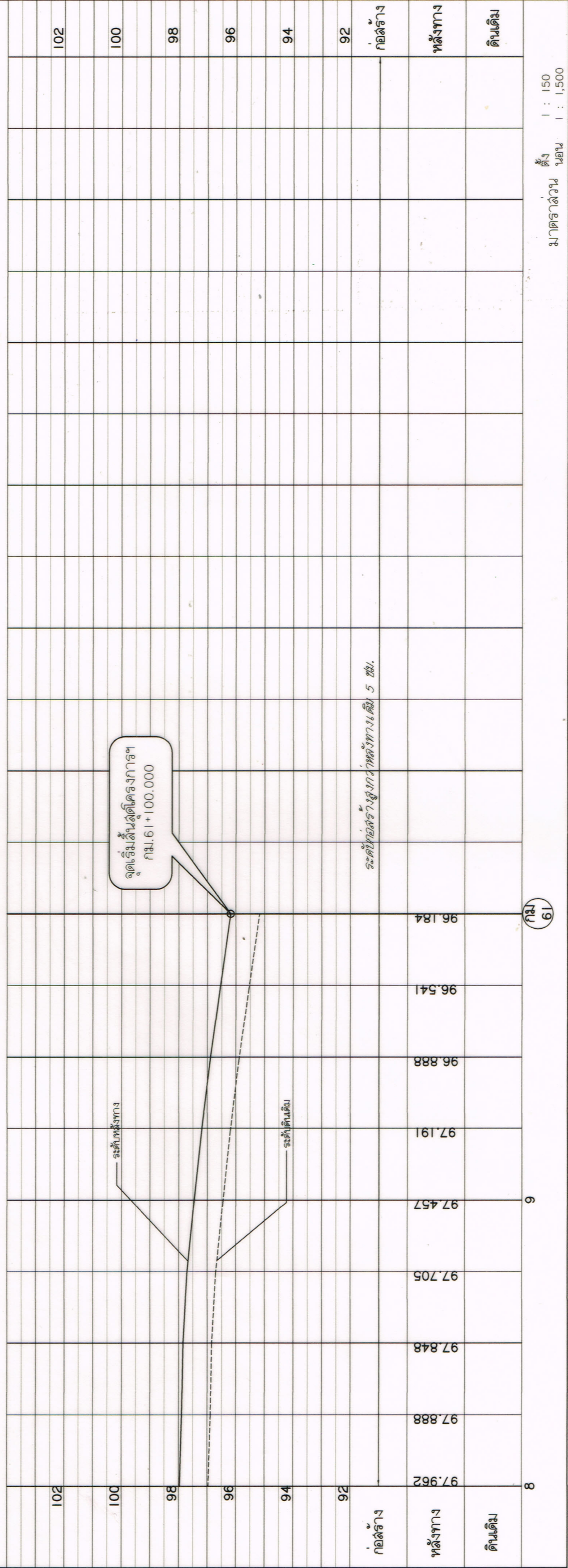
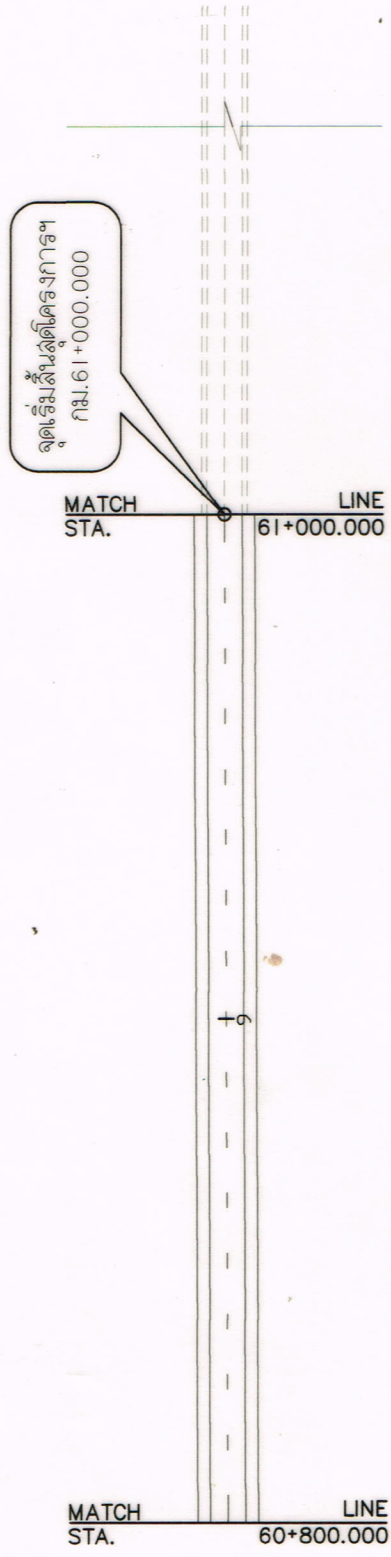

ออกแบบ	๒๐๕๓
ผู้	
๒๐๕๓	

ผู้	
๒๐๕๓	

ผู้	
๒๐๕๓	

มาตราส่วน
ตั้ง 1 : 150
นอน 1 : 1,500