

## ร่างรายละเอียดขอบเขตของงานทั้งโครงการ (Terms of Reference : TOR)

### ๑. ข้อมูลเกี่ยวกับโครงการ

#### ๑.๑ ชื่อโครงการ

ประกวดราคาจ้างก่อสร้างงานก่อสร้างเพิ่มช่องจราจร ทางหลวงหมายเลข ๒๔๔๕ ตอน แสงโตน - ห้วยเสว ระหว่าง กม.๒๕+๔๐๐ - กม.๒๖+๕๐๐ ผลผลิต ๑ แห่ง ด้วยวิธีประกวดราคาอิเล็กทรอนิกส์ (e-bidding)

#### ๑.๒ ความเป็นมา

ทางหลวงหมายเลข ๒๔๔๕ มาตรฐานทางชั้น ๓ (๗/๑๐) ชนิดผิวทาง AC กว้างข้างละ ๗.๐๐ ม. ชนิดไหล่ทาง AC กว้างข้างละ ๑.๕๐ ม. เขตทางกว้างข้างละ ๒๐.๐๐ ม. เนื่องจากทางหลวงหมายเลข ๒๔๔๕ เป็นเส้นทางสายหลักเชื่อมต่อระหว่างอำเภอและจังหวัดใกล้เคียงซึ่งมีความสำคัญในการพัฒนาการค้าการท่องเที่ยว มีปริมาณการจราจรสูง รวมทั้งรถบรรทุกหนักขนส่งเพื่อการเกษตรและอุตสาหกรรม ช่วงดำเนินการอยู่ในย่านชุมชน เพื่อประโยชน์การพัฒนาจังหวัด จึงเห็นสมควรทำการปรับปรุงทางหลวงช่วงนี้ เป็น ๔ ช่องจราจร อีกทั้งยังเป็นการเพิ่มความแข็งแรงของชั้นโครงสร้างทางให้ดีขึ้น พร้อมทั้งทำให้เกิดความสะดวกและปลอดภัยแก่ผู้ใช้ทางหลวง

#### ๑.๓ วัตถุประสงค์

กรมทางหลวง โดยสำนักงานทางหลวงที่ ๑๐ (นครราชสีมา) มีความประสงค์จะประกวดราคาจ้างก่อสร้างงานก่อสร้างเพิ่มช่องจราจร ทางหลวงหมายเลข ๒๔๔๕ ตอน แสงโตน - ห้วยเสว ระหว่าง กม.๒๕+๔๐๐ - กม.๒๖+๕๐๐ ผลผลิต ๑ แห่ง โดยจะดำเนินการหาตัวผู้รับจ้างด้วยวิธีประกวดราคาอิเล็กทรอนิกส์ (Electronic Bidding : e-bidding)

๑.๔ วงเงินงบประมาณ/วงเงินที่ได้รับจัดสรร ๓๕,๐๐๐,๐๐๐.๐๐ บาท (สามสิบล้านบาทถ้วน)

### ๒. คุณสมบัติของผู้ยื่นข้อเสนอ

๒.๑ มีความสามารถตามกฎหมาย

๒.๒ ไม่เป็นบุคคลล้มละลาย

๒.๓ ไม่อยู่ระหว่างเลิกกิจการ

๒.๔ ไม่เป็นบุคคลซึ่งอยู่ระหว่างถูกระงับการยื่นข้อเสนอหรือทำสัญญากับหน่วยงานของรัฐไว้ชั่วคราว เนื่องจากเป็นผู้ที่ไม่ผ่านเกณฑ์การประเมินผลการปฏิบัติงานของผู้ประกอบการตามระเบียบ ที่รัฐมนตรีว่าการกระทรวงการคลังกำหนดตามที่ประกาศเผยแพร่ในระบบเครือข่ายสารสนเทศของกรมบัญชีกลาง

๒.๕ ไม่เป็นบุคคลซึ่งถูกระบุชื่อไว้ในบัญชีรายชื่อผู้ทำงานและได้แจ้งเวียนชื่อให้เป็นผู้ทำงานของหน่วยงานของรัฐในระบบเครือข่ายสารสนเทศของกรมบัญชีกลาง ซึ่งรวมถึงนิติบุคคลที่ผู้ทำงานเป็นหุ้นส่วนผู้จัดการ กรรมการผู้จัดการ ผู้บริหาร ผู้มีอำนาจในการดำเนินงานในกิจการของนิติบุคคลนั้นด้วย

๒.๖ มีคุณสมบัติและไม่มีลักษณะต้องห้ามตามที่คณะกรรมการนโยบายการจัดซื้อจัดจ้างและการบริหารพัสดุภาครัฐกำหนดในราชกิจจานุเบกษา

๒.๗ เป็นนิติบุคคล ผู้มีอาชีพรับจ้างงานที่ประกวดราคาอิเล็กทรอนิกส์ดังกล่าว

๒.๘ ไม่เป็นผู้มีผลประโยชน์ร่วมกันกับผู้ยื่นข้อเสนอรายอื่นที่เข้ายื่นข้อเสนอให้แก่ สำนักงานทางหลวงที่ ๑๐ (นครราชสีมา) ณ วันประกาศประกวดราคาอิเล็กทรอนิกส์หรือไม่เป็นผู้กระทำการอันเป็นการขัดขวางการแข่งขันราคาอย่างเป็นธรรม ในการเสนอราคาครั้งนี้

๒.๙ ไม่เป็นผู้ได้รับเอกสิทธิ์หรือความคุ้มกัน ซึ่งอาจปฏิเสธไม่ยอมขึ้นศาลไทย เว้นแต่รัฐบาลของผู้ยื่นข้อเสนอได้มีคำสั่งสละเอกสิทธิ์และความคุ้มกันเช่นนั้น

๒.๑๐ กิจการร่วมค้าที่ยื่นข้อเสนอในรูปแบบของ "กิจการร่วมค้า" ต้องมีคุณสมบัติดังนี้

กิจการร่วมค้าที่ยื่นข้อเสนอ ผู้เข้าร่วมค้าทุกรายจะต้องมีคุณสมบัติครบถ้วนตามเงื่อนไขที่กำหนดไว้ในเอกสารเชิญชวน เว้นแต่ในกรณีกิจการร่วมค้าที่มีข้อตกลงระหว่างผู้เข้าร่วมค้ากำหนดให้ผู้เข้าร่วมค้ารายใดรายหนึ่งเป็นผู้เข้าร่วมค้าหลัก กิจการร่วมค่านั้นสามารถใช้ผลงานก่อสร้างของผู้เข้าร่วมค้าหลักรายเดียวเป็นผลงานก่อสร้างของกิจการร่วมค้าที่ยื่นข้อเสนอ

กรณีมีข้อตกลงระหว่างผู้เข้าร่วมค้ากำหนดให้ผู้เข้าร่วมค้าย่อยรายหนึ่งเป็นผู้เข้าร่วมค้าหลัก ข้อตกลงดังกล่าวจะต้องมีการกำหนดสัดส่วนหน้าที่ และความรับผิดชอบในปริมาณงาน สิ่งของ หรือมูลค่า ตามสัญญา มากกว่าผู้เข้าร่วมค้าย่อยรายอื่นทุกราย

กิจการร่วมค้าที่ยื่นข้อเสนอ ผู้เข้าร่วมค้าหลักจะต้องเป็นผู้ประกอบการงานก่อสร้างในสาขาที่ได้ขึ้นทะเบียนไว้กับกรมบัญชีกลาง

๒.๑๑ ผู้ยื่นข้อเสนอต้องลงทะเบียนที่มีข้อมูลถูกต้องครบถ้วนในระบบจัดซื้อจัดจ้างภาครัฐด้วยอิเล็กทรอนิกส์ (Electronic Government Procurement : e-GP) ของกรมบัญชีกลาง

๒.๑๒ ผู้ยื่นข้อเสนอต้องมีมูลค่าสุทธิของกิจการ ดังนี้

(๑) กรณีผู้ยื่นข้อเสนอเป็นนิติบุคคลที่จัดตั้งขึ้นตามกฎหมายไทยซึ่งได้จดทะเบียนเกินกว่า ๑ ปี ต้องมีมูลค่าสุทธิของกิจการ จากผลต่างระหว่างสินทรัพย์สุทธิหักด้วยหนี้สินสุทธิ ที่ปรากฏในงบแสดงฐานะการเงินที่มีการตรวจรับรองแล้ว ซึ่งจะต้องแสดงค่าเป็นบวกติดต่อกันเป็นระยะเวลา ๑ ปีสุดท้ายก่อนวันยื่นข้อเสนอ

(๒) กรณีผู้ยื่นข้อเสนอเป็นนิติบุคคลที่จัดตั้งขึ้นตามกฎหมายไทย ซึ่งยังไม่มีงบแสดงฐานะการเงินกับกรมพัฒนาธุรกิจการค้า ให้พิจารณาการกำหนดมูลค่าของทุนจดทะเบียน โดยผู้ยื่นข้อเสนอจะต้องมีทุนจดทะเบียนที่เรียกชำระมูลค่าหุ้นแล้ว ณ วันที่ยื่นข้อเสนอ ไม่ต่ำกว่า ๘ ล้านบาท

(๓) สำหรับการจัดซื้อจัดจ้างครั้งหนึ่งที่มีวงเงินเกิน ๕๐๐,๐๐๐ บาทขึ้นไป กรณีผู้ยื่นข้อเสนอเป็นบุคคลธรรมดา โดยพิจารณาจากหนังสือรับรองบัญชีเงินฝาก ไม่เกิน ๙๐ วันก่อนวันยื่นข้อเสนอ โดยต้องมีเงินฝากคงเหลือในบัญชีธนาคารเป็นมูลค่า ๑ ใน ๔ ของมูลค่างบประมาณของโครงการหรือรายการที่ยื่นข้อเสนอในแต่ละครั้ง และหากเป็นผู้ชนะการจัดซื้อจัดจ้างหรือเป็นผู้ได้รับการคัดเลือกจะต้องแสดงบัญชีเงินฝากที่มีมูลค่าดังกล่าวอีกครั้งหนึ่งในวันลงนามในสัญญา

(๔) กรณีที่ผู้ยื่นข้อเสนอไม่มีมูลค่าสุทธิของกิจการหรือทุนจดทะเบียน หรือมีแต่ไม่เพียงพอที่จะ เข้ายื่นข้อเสนอ ผู้ยื่นข้อเสนอสามารถขอเงินสินเชื่อ โดยต้องมีวงเงินสินเชื่อ ๑ ใน ๔ ของมูลค่างบประมาณของโครงการหรือรายการที่ยื่นข้อเสนอในครั้งนั้น (สินเชื่อที่ธนาคารภายในประเทศ หรือบริษัทเงินทุน หรือบริษัทเงินทุนหลักทรัพย์ที่ได้รับอนุญาตให้ประกอบกิจการเงินทุนเพื่อการพาณิชย์ และประกอบธุรกิจค้าประกันตามประกาศของธนาคารแห่งประเทศไทย ตามรายชื่อบริษัทเงินทุนที่ธนาคารแห่งประเทศไทยแจ้งเวียนให้ทราบ โดยพิจารณาจากยอดเงินรวมของวงเงินสินเชื่อที่สำนักงานใหญ่รับรอง หรือที่สำนักงานสาขารับรอง (กรณีได้รับมอบอำนาจจากสำนักงานใหญ่) ซึ่งออกให้แก่ผู้ยื่นข้อเสนอ นับถึงวันยื่นข้อเสนอไม่เกิน ๙๐ วัน)

๕) กรณีตาม (๑) - (๔) ยกเว้นสำหรับกรณีดังต่อไปนี้

(๕.๑) กรณีที่ผู้ยื่นข้อเสนอเป็นหน่วยงานของรัฐ

(๕.๒) นิติบุคคลที่จัดตั้งขึ้นตามกฎหมายไทยที่อยู่ระหว่างการฟื้นฟูกิจการ ตาม

พระราชบัญญัติล้มละลาย (ฉบับที่ ๑๐) พ.ศ. ๒๕๖๑

(๕.๓) งานจ้างก่อสร้าง ที่กรมบัญชีกลางได้ขึ้นทะเบียนผู้ประกอบการงานก่อสร้างแล้ว และงานจ้างก่อสร้างที่หน่วยงานของรัฐได้มีการจัดทำบัญชีผู้ประกอบการงานก่อสร้างที่มีคุณสมบัติเบื้องต้นไว้แล้ว ก่อนวันที่พระราชบัญญัติการจัดซื้อจัดจ้างและการบริหารพัสดุภาครัฐมีผลใช้บังคับ

๒.๑๓ เป็นผู้ประกอบการที่ขึ้นทะเบียนงานก่อสร้าง สาขางานก่อสร้างทางไม้น้อยกว่าชั้น ๒ ประเภทหลักเกณฑ์คุณสมบัติเฉพาะอื่นๆ ไว้กับกรมบัญชีกลาง

๒.๑๔ ผู้ยื่นข้อเสนอต้องมีโรงงานผสมแอสฟัลต์คอนกรีต หรือ โรงงานผสมแอสฟัลต์คอนกรีตแบบเคลื่อนที่ (Mobile Asphalt Concrete Plant) ที่อยู่ในสภาพพร้อมใช้งาน ซึ่งต้องเป็นโรงงานที่แจ้งเริ่มประกอบกิจการแล้ว และต้องแนบสำเนาใบอนุญาตประกอบกิจการโรงงาน (แบบ ร.ง.๔) จากกรมโรงงานอุตสาหกรรมของผู้ยื่นข้อเสนอ ทั้งนี้ เอกสารดังกล่าวต้องไม่หมดอายุ ถูกยกเลิก ถูกสั่งพักใช้หรือเพิกถอน หรือผู้ยื่นข้อเสนอที่ขอใช้ผลิตภัณฑ์จากโรงงานผสมแอสฟัลต์คอนกรีตอื่น ต้องแสดงหลักฐานดังนี้

(ก) เอกสารยินยอมให้ใช้ผลิตภัณฑ์จากผู้ได้รับอนุญาตให้ประกอบกิจการโรงงานผสมแอสฟัลต์คอนกรีต ตามแบบเอกสารแนบท้ายเอกสารประกวดราคาอิเล็กทรอนิกส์ ข้อ ๑.๑๕

(ข) สำเนาใบอนุญาตประกอบกิจการโรงงาน (แบบ ร.ง.๔) ซึ่งต้องเป็นโรงงานที่แจ้งเริ่มประกอบกิจการแล้ว และอยู่ในสภาพพร้อมใช้งาน จากกรมโรงงานอุตสาหกรรมของ ผู้ให้ความยินยอมให้ใช้ผลิตภัณฑ์จากโรงงานผสมแอสฟัลต์คอนกรีต ทั้งนี้เอกสารดังกล่าวต้องไม่หมดอายุ ถูกยกเลิก ถูกสั่งพักใช้ หรือเพิกถอน

๒.๑๕ ผู้ยื่นข้อเสนอต้องแสดงแผนที่ที่ตั้งโรงงานผสมแอสฟัลต์คอนกรีต และเส้นทางขนส่งจากโรงงานผสมแอสฟัลต์คอนกรีตถึงกึ่งกลางของโครงการก่อสร้าง โดยระยะทางขนส่งไม่เกิน ๑๑๐ กิโลเมตร ตามแบบเอกสารแนบท้ายเอกสารประกวดราคาอิเล็กทรอนิกส์ ข้อ ๑.๑๖

### ๓. แบบรูปรายการงานก่อสร้างที่จะดำเนินการจ้างก่อสร้าง และเอกสารแนบท้ายอื่น ๆ

เอกสารแนบ ๑ แบบรูปและรายการละเอียด (ร่างรายละเอียดขอบเขตของงานทั้งโครงการ (Terms of Reference : TOR),แบบรูปรายละเอียด,ราคากลาง,ร่างประกาศประกวดราคาจ้างก่อสร้าง,เอกสารประกวดราคาจ้างก่อสร้าง)

### ๔. กำหนดเวลาส่งมอบพัสดุ

ระยะเวลาส่งมอบ ๑๘๐ วัน นับถัดจากวันที่ได้รับหนังสือแจ้งให้เริ่มทำงาน

### ๕. งวดงานและการจ่ายเงิน

กรมจะจ่ายค่าจ้างต่อหน่วยของงานแต่ละรายการที่ได้ทำสำเร็จจริงตามราคาต่อหน่วย ที่กำหนดไว้ในใบแจ้งปริมาณงานและราคา นอกจากในกรณีต่อไปนี้

(๑) เมื่อปริมาณงานที่ทำเสร็จจริงในส่วนที่เกินกว่าร้อยละ ๑๒๕ (หนึ่งร้อยยี่สิบห้า) แต่ไม่เกินร้อยละ ๑๕๐ (หนึ่งร้อยห้าสิบ) ของปริมาณงานที่กำหนดไว้ในสัญญาหรือใบแจ้งปริมาณงานและราคา จะจ่ายให้อัตราร้อยละ ๙๐ (เก้าสิบ) ของราคาต่อหน่วยตามสัญญา

(๒) เมื่อปริมาณงานที่ทำเสร็จจริงในส่วนที่เกินกว่าร้อยละ ๑๕๐ (หนึ่งร้อยห้าสิบ) ของปริมาณงานที่กำหนดไว้ในสัญญาหรือใบแจ้งปริมาณงานและราคา จะจ่ายให้อัตราร้อยละ ๘๓ (แปดสิบสาม) ของราคาต่อหน่วยตามสัญญา

(๓) เมื่อปริมาณงานที่ทำเสร็จจริงน้อยกว่าร้อยละ ๗๕ (เจ็ดสิบห้า) ของปริมาณงานที่กำหนดไว้ในสัญญาหรือใบแจ้งปริมาณงานและราคา จะจ่ายให้ตามราคาต่อหน่วยในสัญญา และจะจ่ายเพิ่มชดเชยเป็นค่า overhead และ mobilization สำหรับงานรายการนั้น ในอัตราร้อยละ ๑๗ (สิบเจ็ด) ของผลต่างระหว่างปริมาณงานทั้งหมดของงานรายการนั้นตามสัญญาโดยประมาณ กับปริมาณงานที่ทำเสร็จจริงคูณด้วยราคาต่อหน่วยตามสัญญา ทั้งนี้ การจ่ายเงินเพิ่มชดเชยเป็นค่า Overhead และ Mobilization ดังกล่าว ผู้ว่าจ้างจะจ่ายให้แก่ผู้รับจ้างในงวดสุดท้ายของการจ่ายเงินค่างานตามสัญญา

(๔) กรมจะจ่ายเงินที่เพิ่มขึ้นตาม (๑) และ (๒) ดังกล่าวข้างต้น ในงวดสุดท้ายของการจ่ายเงินหรือก่อนงวดสุดท้ายของการจ่ายเงิน ตามที่ กรมจะพิจารณาตามที่เห็นสมควร เว้นแต่กรณีที่กรมพิจารณาเห็นว่า ปริมาณงานที่ทำเสร็จจริงดังกล่าว มิได้มีส่วนเกี่ยวข้องกับงานอื่นที่เหลือ อีกทั้งงานที่เหลืออยู่ก็มิได้มีผลกระทบต่อ การจ่ายเงินค่างานที่แล้วเสร็จจริงในงวดดังกล่าว ทั้งนี้ กรม อาจจ่ายเงินที่เพิ่มขึ้นให้แก่ผู้รับจ้างพร้อมกับการ จ่ายเงินค่างานงวดนั้น ๆ และการพิจารณาว่างานใดอยู่ในหลักเกณฑ์ดังกล่าวหรือไม่เป็นดุลพินิจโดยเด็ดขาดของ กรม

กรมจ่ายเงินค่าจ้างให้แก่ผู้รับจ้างเป็นรายเดือนตามเนื้องานที่ทำเสร็จจริงเมื่อกรม หรือเจ้าหน้าที่ ของกรม ได้ทำการตรวจสอบผลงานที่ทำเสร็จแล้ว และปรากฏว่าเป็นที่พอใจตรงตามข้อกำหนดแห่งสัญญาทุก ประการ กรมจะออกหนังสือรับรองการรับมอบงานนั้นให้แก่ผู้รับจ้าง

## ๖. หลักเกณฑ์ในการพิจารณาคัดเลือกข้อเสนอ

ในการพิจารณาคัดเลือกผู้ชนะการยื่นข้อเสนอ กรมจะพิจารณาคัดสินโดยใช้หลักเกณฑ์ราคา

### ๗. อัตราค่าปรับ

๗.๑ กรณีที่ผู้รับจ้างนำงานที่รับจ้างไปจ้างช่วงให้ผู้อื่นทำอีกทอดหนึ่งโดยไม่ได้รับอนุญาตจาก กรมจะกำหนดค่าปรับสำหรับการฝ่าฝืนดังกล่าวเป็นจำนวนร้อยละ ๑๒ ของวงเงินจ้างช่วงนั้น

๗.๒ กรณีที่ผู้รับจ้างปฏิบัติผิดสัญญาจ้างกรมจะกำหนดค่าปรับเป็นรายวันในอัตราร้อยละ ๐.๒๕ ของราคางาน

### ๘. การกำหนดระยะเวลารับประกันความชำรุดบกพร่อง

ผู้ชนะการเสนอราคาจะต้องรับประกันความชำรุดบกพร่องของงานจ้างที่เกิดขึ้นภายในระยะเวลา ไม่น้อยกว่า ๓ ปี นับถัดจากวันที่กรม ได้รับมอบงานโดยจะต้องจัดการซ่อมแซมแก้ไขให้ใช้การได้ตั้งเดิมภายใน ๑๕ วัน นับถัดจากวันที่ได้รับแจ้งความชำรุดบกพร่อง

### ๙. การจ่ายเงินล่วงหน้า

ผู้ยื่นข้อเสนอที่มีสิทธิเสนอขอรับเงินล่วงหน้า ในอัตราไม่เกินร้อยละ ๑๕ ของราคาค่าจ้างทั้งหมด แต่ทั้งนี้จะต้องส่งมอบหลักประกันเงินล่วงหน้า เป็นพันธบัตรรัฐบาลไทย หรือหนังสือค้ำประกัน หรือหนังสือค้ำ ประกันอิเล็กทรอนิกส์ของธนาคารภายในประเทศตามแบบที่กรมบัญชีกลางกำหนด ให้แก่กรม ก่อนการรับเงิน ล่วงหน้านั้น

### ๑๐. การหักเงินประกันผลงาน

ในการจ่ายเงินให้แก่ผู้รับจ้างแต่ละงวด ผู้ว่าจ้างจะหักเงินจำนวนร้อยละ ๑๐ ของเงินที่ต้องจ่าย ในงวดนั้น เพื่อเป็นประกันผลงานในกรณีที่เงินประกันผลงานจะต้องถูกหักไว้ทั้งสิ้นไม่ต่ำกว่า ๖ เดือน (สำหรับ สัญญาที่เป็นราคาต่อหน่วย) หรือจำนวน.....บาท (สำหรับสัญญาที่เป็นราคาเหมารวม) ผู้รับจ้างมีสิทธิที่จะขอเงินประกันผลงานคืน โดยผู้รับจ้างจะต้องวางหนังสือค้ำประกันของธนาคารซึ่งออกโดย ธนาคารภายในประเทศ มาวางไว้ต่อผู้ว่าจ้างเพื่อเป็นหลักประกันแทนก็ได้

ผู้ว่าจ้างจะคืนเงินประกันผลงาน และ/หรือหนังสือค้ำประกันของธนาคารดังกล่าวตามวรรคหนึ่ง ให้แก่ผู้รับจ้างพร้อมกับการจ่ายเงินงวดสุดท้าย

## ๑๑. การปรับราคาค่างานก่อสร้าง

การปรับราคาค่างานก่อสร้างตามหลักสูตรการปรับราคาดังระบุในเอกสารแนบท้าย จะนำมาใช้ในกรณีที่ค่างานก่อสร้างลดลงหรือเพิ่มขึ้น โดยวิธีการต่อไปนี้

ตามเงื่อนไข หลักเกณฑ์ สูตรและวิธีคำนวณที่ใช้กับสัญญาแบบปรับราคาได้ตามมติคณะรัฐมนตรี เมื่อวันที่ ๒๒ สิงหาคม ๒๕๓๒ เรื่อง การพิจารณาช่วยเหลือผู้ประกอบการอาชีพงานก่อสร้าง ตามหนังสือสำนักเลขาธิการคณะรัฐมนตรี ที่ นร ๐๒๐๓/ว ๑๐๙ ลงวันที่ ๒๔ สิงหาคม ๒๕๓๒

สูตรการปรับราคา (สูตรค่า K) จะต้องคงที่ที่ระดับที่กำหนดไว้ในสัญญา หรือภายในระยะเวลาที่สำนักงานทางหลวงที่ ๑๐ (นครราชสีมา) ได้ขยายออกไป โดยจะใช้สูตรของทางราชการที่ได้ระบุไว้ในเอกสารแนบท้าย

## ๑๒. มาตรฐานฝีมือช่าง

เมื่อสำนักงานทางหลวงที่ ๑๐ (นครราชสีมา) ได้คัดเลือกผู้ยื่นข้อเสนอรายใดให้เป็นผู้รับจ้างและได้ตกลงจ้างก่อสร้าง ตามประกาศนี้แล้วผู้ยื่นข้อเสนอจะต้องตกลงว่าในการปฏิบัติงานก่อสร้างดังกล่าว ผู้ยื่นข้อเสนอจะต้องมีและใช้ผู้มีวุฒิปริญญา ปวช. ปวส. และปวท. หรือเทียบเท่าจากสถาบันการศึกษาที่ ก.พ. รับรองให้เข้ารับราชการได้ ในอัตราไม่ต่ำกว่าร้อยละ ๑๐ ของแต่ละสาขาช่างแต่จะต้องมีจำนวนช่างอย่างน้อย ๑ คน ในแต่ละสาขาช่าง ดังต่อไปนี้

๑๒.๑ ปวส.ช่างก่อสร้างหรือ ปวส.ช่างโยธา

๑๒.๒ ปวส.ช่างไฟฟ้า

(ลงชื่อ)

(นายทวีศักดิ์ นาประจักษ์)

ประธานคณะกรรมการ

นายช่างโยธาอาวุโส

(ลงชื่อ)

(นายประจักษ์ หม่อมสินธุ์) วิศวกรโยธาปฏิบัติการ

กรรมการ

(ลงชื่อ)

(นายสุรชัย ใจงูเหลือม)

กรรมการ

วิศวกรโยธาปฏิบัติการ

(ลงชื่อ)

(นางสาวกรรณิการ์ ยืนยง) นายช่างโยธาชำนาญงาน

กรรมการ

คณะกรรมการฯ, คุณหญิงดา

- เพื่อทราบ
- ดำเนินการตามระเบียบฯ ต่อไป

ผบ.ทล.๑๐, คุณปรภาณีฯ

- เห็นชอบ
- อนุมัติดำเนินการตามระเบียบต่อไป



(นายปิยะพันธ์ เกิตมมงคล)

ผอ.ขท.บุรีรัมย์



(นายปกรณ ศรีปานวงศ์)

ผู้อำนวยการสำนักงานทางหลวงที่ ๑๐ (นครราชสีมา)

ปฏิบัติราชการแทน อธิบดีกรมทางหลวง



ประกาศกรมทางหลวง โดย สำนักงานทางหลวงที่ ๑๐ (นครราชสีมา)  
เรื่อง ประกวดราคาจ้างก่อสร้างงานก่อสร้างเพิ่มช่องจราจร ทางหลวงหมายเลข ๒๔๔๕ ตอน แสลงโทน -  
ห้วยเสว ระหว่าง กม.๒๕+๔๐๐ - กม.๒๖+๕๐๐ ผลผลิต ๑ แห่ง ด้วยวิธีประกวดราคาอิเล็กทรอนิกส์ (e-  
bidding)

กรมทางหลวง โดย สำนักงานทางหลวงที่ ๑๐ (นครราชสีมา) มีความประสงค์จะ  
ประกวดราคาจ้างก่อสร้างงานก่อสร้างเพิ่มช่องจราจร ทางหลวงหมายเลข ๒๔๔๕ ตอน แสลงโทน - ห้วยเสว  
ระหว่าง กม.๒๕+๔๐๐ - กม.๒๖+๕๐๐ ผลผลิต ๑ แห่ง ด้วยวิธีประกวดราคาอิเล็กทรอนิกส์ (e-bidding)  
ราคากลางของงานจ้างก่อสร้าง ในการประกวดราคาครั้งนี้ เป็นเงินทั้งสิ้น ๓๔,๕๔๑,๓๔๗.๘๗ บาท (สามสิบลี  
ล้านห้าแสนสี่หมื่นหนึ่งพันสามร้อยสี่สิบบาทแปดสิบบสามสตางค์) ตามรายการ ดังนี้

จ้างก่อสร้างงานก่อสร้างเพิ่มช่อง จำนวน ๑ แห่ง  
จราจร ทางหลวงหมายเลข  
๒๔๔๕ ตอน แสลงโทน - ห้วยเส  
ว ระหว่าง กม.๒๕+๔๐๐ - กม.  
๒๖+๕๐๐ ผลผลิต ๑ แห่ง

ผู้ยื่นข้อเสนอจะต้องมีคุณสมบัติ ดังต่อไปนี้

๑. มีความสามารถตามกฎหมาย
๒. ไม่เป็นบุคคลล้มละลาย
๓. ไม่อยู่ระหว่างเลิกกิจการ
๔. ไม่เป็นบุคคลซึ่งอยู่ระหว่างถูกระงับการยื่นข้อเสนอหรือทำสัญญากับหน่วยงานของรัฐไว้

ชั่วคราว เนื่องจากเป็นผู้ที่ไม่ผ่านเกณฑ์การประเมินผลการปฏิบัติงานของผู้ประกอบการตามระเบียบ ที่  
รัฐมนตรีว่าการกระทรวงการคลังกำหนดตามที่ประกาศเผยแพร่ในระบบเครือข่ายสารสนเทศของกรมบัญชี  
กลาง

๕. ไม่เป็นบุคคลซึ่งถูกระบุชื่อไว้ในบัญชีรายชื่อผู้ทำงานและได้แจ้งเวียนชื่อให้เป็นผู้ทำงาน  
ของหน่วยงานของรัฐในระบบเครือข่ายสารสนเทศของกรมบัญชีกลาง ซึ่งรวมถึงนิติบุคคลที่ผู้ทำงานเป็นหุ้นส่วน  
ผู้จัดการ กรรมการผู้จัดการ ผู้บริหาร ผู้มีอำนาจในการดำเนินงานในกิจการของนิติบุคคลนั้นด้วย

๖. มีคุณสมบัติและไม่มีลักษณะต้องห้ามตามที่คณะกรรมการนโยบายการจัดซื้อจัดจ้างและ

การบริหารพัสดุภาครัฐกำหนดในราชกิจจานุเบกษา

๗. เป็นนิติบุคคลผู้มีอาชีพรับจ้างงานที่ประกวดราคาอิเล็กทรอนิกส์ดังกล่าว

๘. ไม่เป็นผู้มีผลประโยชน์ร่วมกันกับผู้ยื่นข้อเสนอรายอื่นที่เข้ายื่นข้อเสนอให้แก่สำนักงานทางหลวงที่ ๑๐ (นครราชสีมา) ณ วันประกาศประกวดราคาอิเล็กทรอนิกส์ หรือไม่เป็นผู้กระทำการอันเป็นการขัดขวางการแข่งขันราคาอย่างเป็นธรรม ในการประกวดราคาอิเล็กทรอนิกส์ครั้งนี้

๙. ไม่เป็นผู้ได้รับเอกสิทธิ์หรือความคุ้มกัน ซึ่งอาจปฏิเสธไม่ยอมขึ้นศาลไทย เว้นแต่รัฐบาลของผู้ยื่นข้อเสนอได้มีคำสั่งสละเอกสิทธิ์และความคุ้มกันเช่นนั้น

๑๐. ผู้ยื่นข้อเสนอที่ยื่นข้อเสนอในรูปแบบของ "กิจการร่วมค้า" ต้องมีคุณสมบัติดังนี้

กิจการร่วมค้าที่ยื่นข้อเสนอ ผู้เข้าร่วมค้าทุกรายจะต้องมีคุณสมบัติครบถ้วนตามเงื่อนไขที่กำหนดไว้ในเอกสารเชิญชวน เว้นแต่ในกรณีกิจการร่วมค้าที่มีข้อตกลงระหว่างผู้เข้าร่วมค้ากำหนดให้ผู้เข้าร่วมค้ารายใดรายหนึ่งเป็นผู้เข้าร่วมค้าหลัก กิจการร่วมค่านั้นสามารถใช้ผลงานก่อสร้างของผู้เข้าร่วมค้าหลักรายเดียวเป็นผลงานก่อสร้างของกิจการร่วมค้าที่ยื่นข้อเสนอ

กรณีมีข้อตกลงระหว่างผู้เข้าร่วมค้ากำหนดให้ผู้เข้าร่วมค้ารายใดรายหนึ่งเป็นผู้เข้าร่วมค้าหลัก ข้อตกลงดังกล่าวจะต้องมีการกำหนดสัดส่วนหน้าที่ และความรับผิดชอบในปริมาณงาน สิ่งของ หรือมูลค่าตามสัญญา มากกว่าผู้เข้าร่วมค้ารายอื่นทุกราย

กิจการร่วมค้าที่ยื่นข้อเสนอ ผู้เข้าร่วมค้าหลักจะต้องเป็นผู้ประกอบการงานก่อสร้างในสาขาที่ได้ขึ้นทะเบียนไว้กับกรมบัญชีกลาง

๑๑. ผู้ยื่นข้อเสนอต้องลงทะเบียนที่มีข้อมูลถูกต้องครบถ้วนในระบบจัดซื้อจัดจ้างภาครัฐด้วยอิเล็กทรอนิกส์ (Electronic Government Procurement : e-GP) ของกรมบัญชีกลาง

๑๒. ผู้ยื่นข้อเสนอต้องมีมูลค่าสุทธิของกิจการ ดังนี้

(๑) กรณีผู้ยื่นข้อเสนอเป็นนิติบุคคลที่จัดตั้งขึ้นตามกฎหมายไทยซึ่งได้จดทะเบียนเกินกว่า ๑ ปี ต้องมีมูลค่าสุทธิของกิจการ จากผลต่างระหว่างสินทรัพย์สุทธิหักด้วยหนี้สินสุทธิ ที่ปรากฏในงบแสดงฐานะการเงินที่มีการตรวจรับรองแล้ว ซึ่งจะต้องแสดงค่าเป็นบวก ๑ ปีสุดท้ายก่อนวันยื่นข้อเสนอ

(๒) กรณีผู้ยื่นข้อเสนอเป็นนิติบุคคลที่จัดตั้งขึ้นตามกฎหมายไทย ซึ่งยังไม่มีงบแสดงฐานะการเงินกับกรมพัฒนาธุรกิจการค้า ให้พิจารณาการกำหนดมูลค่าของทุนจดทะเบียน โดยผู้ยื่นข้อเสนอจะต้องมีทุนจดทะเบียนที่เรียกชำระมูลค่าหุ้นแล้ว ณ วันที่ยื่นข้อเสนอ ไม่ต่ำกว่า ๘ ล้านบาท

(๓) สำหรับการจัดซื้อจัดจ้างครั้งหนึ่งที่มีวงเงินเกิน ๕๐๐,๐๐๐ บาทขึ้นไป กรณีผู้ยื่นข้อเสนอเป็นบุคคลธรรมดา โดยพิจารณาจากหนังสือรับรองบัญชีเงินฝาก ไม่เกิน ๙๐ วันก่อนวันยื่นข้อเสนอ โดยต้องมีเงินฝากคงเหลือในบัญชีธนาคารเป็นมูลค่า ๑ ใน ๔ ของมูลค่างบประมาณของโครงการหรือรายการที่ยื่นข้อเสนอในแต่ละครั้ง และหากเป็นผู้ชนะการจัดซื้อจัดจ้างหรือเป็นผู้ได้รับการคัดเลือกจะต้องแสดงบัญชีเงินฝากที่มีมูลค่าดังกล่าวอีกครั้งหนึ่งในวันลงนามในสัญญา

(๔) กรณีที่ผู้ยื่นข้อเสนอไม่มีมูลค่าสุทธิของกิจการหรือทุนจดทะเบียน หรือมีแต่ไม่เพียงพอที่จะ เข้ายื่นข้อเสนอ ผู้ยื่นข้อเสนอสามารถขอวงเงินสินเชื่อ โดยต้องมีวงเงินสินเชื่อ ๑ ใน ๔ ของมูลค่า

งบประมาณของโครงการหรือรายการที่ยื่นข้อเสนอในครั้งนั้น (สินเชื่อที่ธนาคารภายในประเทศ หรือบริษัทเงินทุนหรือบริษัทเงินทุนหลักทรัพย์ที่ได้รับอนุญาตให้ประกอบกิจการเงินทุนเพื่อการพาณิชย์ และประกอบธุรกิจค้าประกันตามประกาศของธนาคารแห่งประเทศไทย ตามรายชื่อบริษัทเงินทุนที่ธนาคารแห่งประเทศไทยแจ้งเวียนให้ทราบ โดยพิจารณาจากยอดเงินรวมของวงเงินสินเชื่อที่สำนักงานใหญ่รับรอง หรือที่สำนักงานสาขารับรอง (กรณีได้รับมอบอำนาจจากสำนักงานใหญ่) ซึ่งออกให้แก่ผู้ยื่นข้อเสนอ นับถึงวันยื่นข้อเสนอไม่เกิน ๙๐ วัน)

(๕) กรณีตาม (๑) - (๔) ยกเว้นสำหรับกรณีดังต่อไปนี้

(๕.๑) กรณีที่ผู้ยื่นข้อเสนอเป็นหน่วยงานของรัฐ

(๕.๒) นิติบุคคลที่จัดตั้งขึ้นตามกฎหมายไทยที่อยู่ระหว่างการฟื้นฟูกิจการตาม

พระราชบัญญัติล้มละลาย (ฉบับที่ ๑๐) พ.ศ. ๒๕๖๑

(๕.๓) งานจ้างก่อสร้าง ที่กรมบัญชีกลางได้ขึ้นทะเบียนผู้ประกอบการก่อสร้างแล้ว และงานจ้างก่อสร้างที่หน่วยงานของรัฐได้มีการจัดทำบัญชีผู้ประกอบการก่อสร้างที่มีคุณสมบัติเบื้องต้นไว้แล้ว ก่อนวันที่พระราชบัญญัติการจัดซื้อจัดจ้างและการบริหารพัสดุภาครัฐมีผลใช้บังคับ

๑๓ เป็นผู้ประกอบการที่ขึ้นทะเบียนงานก่อสร้าง สาขางานก่อสร้างทางไม้น้อยกว่าชั้น ๒ ประเภทหลักเกณฑ์คุณสมบัติเฉพาะอื่นๆ ไว้กับกรมบัญชีกลาง

๑๔ ผู้ยื่นข้อเสนอต้องมีโรงงานผสมแอสฟัลต์คอนกรีต หรือ โรงงานผสมแอสฟัลต์คอนกรีตแบบเคลื่อนที่ (Mobile Asphalt Concrete Plant) ที่อยู่ในสภาพพร้อมใช้งาน ซึ่งต้องเป็นโรงงานที่แจ้งเริ่มประกอบกิจการแล้ว และต้องแนบสำเนาใบอนุญาตประกอบกิจการโรงงาน (แบบ ร.ง.๔) จากกรมโรงงานอุตสาหกรรมของผู้ยื่นข้อเสนอ ทั้งนี้ เอกสารดังกล่าวต้องไม่หมดอายุ ถูกยกเลิก ถูกสั่งพักใช้หรือเพิกถอน หรือ ผู้ยื่นข้อเสนอที่ขอใช้ผลิตภัณฑ์จากโรงงานผสมแอสฟัลต์คอนกรีตอื่น ต้องแสดงหลักฐานดังนี้

(ก) เอกสารยินยอมให้ใช้ผลิตภัณฑ์จากผู้ได้รับอนุญาตให้ประกอบกิจการโรงงานผสมแอสฟัลต์คอนกรีต ตามแบบเอกสารแนบท้ายเอกสารประกวดราคาอิเล็กทรอนิกส์ ข้อ ๑.๑๕

(ข) สำเนาใบอนุญาตประกอบกิจการโรงงาน (แบบ ร.ง.๔) ซึ่งต้องเป็นโรงงานที่แจ้งเริ่มประกอบกิจการแล้ว และอยู่ในสภาพพร้อมใช้งาน จากกรมโรงงานอุตสาหกรรมของ ผู้ให้ความยินยอมให้ใช้ผลิตภัณฑ์จากโรงงานผสมแอสฟัลต์คอนกรีต ทั้งนี้เอกสารดังกล่าวต้องไม่หมดอายุ ถูกยกเลิก ถูกสั่งพักใช้ หรือเพิกถอน

๑๕ ผู้ยื่นข้อเสนอต้องแสดงแผนที่ที่ตั้งโรงงานผสมแอสฟัลต์คอนกรีต และเส้นทางขนส่งจากโรงงานผสมแอสฟัลต์คอนกรีตถึงกึ่งกลางของโครงการก่อสร้าง โดยระยะทางขนส่งไม่เกิน ๑๑๐ กิโลเมตร ตามแบบเอกสารแนบท้ายเอกสารประกวดราคาอิเล็กทรอนิกส์ ข้อ ๑.๑๖

ผู้ยื่นข้อเสนอต้องยื่นข้อเสนอและเสนอราคาทางระบบจัดซื้อจัดจ้างภาครัฐด้วยอิเล็กทรอนิกส์ ในวันที่ ระหว่างเวลา น. ถึง น.

ผู้สนใจสามารถขอรับเอกสารประกวดราคาอิเล็กทรอนิกส์ โดยดาวน์โหลดเอกสารทางระบบจัดซื้อจัดจ้างภาครัฐด้วยอิเล็กทรอนิกส์ หัวข้อ ค้นหาประกาศจัดซื้อจัดจ้างได้ตั้งแต่วันที่ประกาศจนถึงวันเสนอ



ราคา

ผู้ยื่นข้อเสนอสามารถจัดเตรียมเอกสารข้อเสนอได้ตั้งแต่วันที่ประกาศจนถึงวันเสนอราคา ผู้สนใจสามารถดูรายละเอียดได้ที่เว็บไซต์ [doh.go.th](http://doh.go.th) หรือ [www.gprocurement.go.th](http://www.gprocurement.go.th) หรือสอบถามทางโทรศัพท์หมายเลข ๐๔๔๒๔๒๘๗๑ ต่อ ๒๓,๒๗ ในวันและเวลาราชการ

ผู้สนใจต้องการทราบรายละเอียดเพิ่มเติมเกี่ยวกับสถานที่หรือร่างรายละเอียดขอบเขตของงานทั้งโครงการ โปรดสอบถามมายัง กรมทางหลวง โดย สำนักงานทางหลวงที่ ๑๐ (นครราชสีมา) ผ่านทางอีเมล [doh0800@doh.go.th](mailto:doh0800@doh.go.th) หรือช่องทางตามที่กรมบัญชีกลางกำหนดภายในวันที่ โดยกรมทางหลวง โดย สำนักงานทางหลวงที่ ๑๐ (นครราชสีมา) จะชี้แจงรายละเอียดดังกล่าวผ่านทางเว็บไซต์ [doh.go.th](http://doh.go.th) และ [www.gprocurement.go.th](http://www.gprocurement.go.th) ในวันที่

งานตามประกาศประกวดราคาจ้างด้วยวิธีประกวดราคาอิเล็กทรอนิกส์ (e-bidding) นี้

ยังไม่ได้รับจัดสรรเงินงบประมาณรายจ่ายประจำปี พ.ศ. ๒๕๖๗

การจัดซื้อจัดจ้างครั้งนี้จะมีการลงนามในสัญญาหรือข้อตกลงเป็นหนังสือได้ต่อ

เมื่อ พระราชบัญญัติงบประมาณรายจ่ายประจำปีงบประมาณ พ.ศ.๒๕๖๗ มีผลใช้บังคับ และได้รับจัดสรรงบประมาณรายจ่ายประจำปีงบประมาณ พ.ศ.๒๕๖๗ จากสำนักงบประมาณแล้ว และกรณีที่หน่วยงานของรัฐไม่ได้รับการจัดสรรงบประมาณเพื่อการจัดซื้อจัดจ้างในครั้งดังกล่าว หน่วยงานของรัฐสามารถยกเลิกการจัดซื้อจัดจ้างได้

ประกาศ ณ วันที่

เมษายน พ.ศ. ๒๕๖๗

(นายปกรณ์ ศรีปานวงศ์)

ผู้อำนวยการสำนักงานทางหลวงที่ ๑๐ (นครราชสีมา)

ปฏิบัติราชการแทน อธิบดีกรมทางหลวง

หมายเหตุ

ผู้ประกอบการสามารถจัดเตรียมเอกสารประกอบการเสนอราคา (เอกสารส่วนที่ ๑ และเอกสารส่วนที่ ๒) ในระบบ e-GP ได้ตั้งแต่วันที่ขอรับเอกสารจนถึงวันเสนอราคา

\*เอกสารแนบท้ายเอกสารประกวดราคาจ้างก่อสร้าง แบบรูปรายการละเอียด ให้ผู้ยื่นข้อเสนอ สามารถดาวน์โหลดได้ที่เว็บไซต์ [www.doh.go.th](http://www.doh.go.th) ดังนี้

(๑) รายการละเอียดและข้อกำหนดการก่อสร้างทางหลวง เล่มที่ ๑ และเล่มที่ ๒

(๒) รายละเอียดและข้อกำหนดการจัดทำเครื่องหมายจราจรบนผิวทางฉบับ

กรกฎาคม ๒๕๕๑

- (๓) ข้อกำหนดและมาตรฐานทั่วไป งานติดตั้งไฟฟ้าแสงสว่างบนทางหลวง
- (๔) ข้อกำหนดและมาตรฐานทั่วไป งานติดตั้งไฟสัญญาณจราจรและไฟกระพริบบนทางหลวง
- (๕) คู่มือเครื่องหมายควบคุมการจราจรในการก่อสร้างบูรณะและบำรุงรักษาฉบับปีพ.ศ.๒๕๖๑
- (๖) คู่มือควบคุมงานก่อสร้างสะพานและท่อเหลี่ยม คสล.
- (๗) คู่มือการใช้อุปกรณ์ควบคุมการจราจรบริเวณพื้นที่ก่อสร้าง
- (๘) รายละเอียดและหลักเกณฑ์งานบริหารการจราจรในระหว่างการก่อสร้าง
- (๙) STANDARD DRAWING
- (๑๐) มาตรฐาน (ทล.-ม.) และข้อกำหนด (ทล.-ก.) ให้ผู้เสนอราคาดาวน์โหลดได้ที่ web Site : <http://mai.doh.go.th/BL๑/Pages/Default.aspx> ของกรมทางหลวง



เอกสารประกวดราคาจ้างก่อสร้างด้วยการประกวดราคาอิเล็กทรอนิกส์ (e-bidding)

เลขที่

ประกวดราคาจ้างก่อสร้างงานก่อสร้างเพิ่มช่องจราจร ทางหลวงหมายเลข ๒๔๔๕ ตอน แสลงโทน - ห้วย  
เสว ระหว่าง กม.๒๕+๔๐๐ - กม.๒๖+๕๐๐ ผลผลิต ๑ แห่ง ด้วยวิธีประกวดราคาอิเล็กทรอนิกส์ (e-  
bidding)

ลงวันที่

เมษายน ๒๕๖๗

กรมทางหลวง โดย สำนักงานทางหลวงที่ ๑๐ (นครราชสีมา) ซึ่งต่อไปนี้เรียกว่า "กรม" มีความ  
ประสงค์จะ ประกวดราคาจ้างก่อสร้างงานก่อสร้างเพิ่มช่องจราจร ทางหลวงหมายเลข ๒๔๔๕ ตอน แสลงโทน  
- ห้วยเสว ระหว่าง กม.๒๕+๔๐๐ - กม.๒๖+๕๐๐ ผลผลิต ๑ แห่ง ด้วยวิธีประกวดราคาอิเล็กทรอนิกส์ (e-  
bidding) ด้วยวิธีประกวดราคาอิเล็กทรอนิกส์ (e-bidding) โดยมีข้อแนะนำและข้อกำหนดดังต่อไปนี้

๑. เอกสารแนบท้ายเอกสารประกวดราคาอิเล็กทรอนิกส์

- ๑.๑ ร่างรายละเอียดขอบเขตของงานทั้งโครงการ (Terms of Reference : TOR)
- ๑.๒ แบบใบเสนอราคาที่กำหนดไว้ในระบบจัดซื้อจัดจ้างภาครัฐด้วยอิเล็กทรอนิกส์
- ๑.๓ แบบสัญญาจ้างก่อสร้าง
- ๑.๔ แบบหนังสือค้ำประกัน
  - (๑) หลักประกันการเสนอราคา
  - (๒) หลักประกันสัญญา
  - (๓) หลักประกันการรับเงินค่าจ้างล่วงหน้า
  - (๔) หลักประกันผลงาน
- ๑.๕ สูตรการปรับราคา
- ๑.๖ บทนิยาม
  - (๑) ผู้ที่มีผลประโยชน์ร่วมกัน
  - (๒) การขัดขวางการแข่งขันอย่างเป็นธรรม
- ๑.๗ แบบบัญชีเอกสารที่กำหนดไว้ในระบบจัดซื้อจัดจ้างภาครัฐด้วยอิเล็กทรอนิกส์
  - (๑) บัญชีเอกสารส่วนที่ ๑
  - (๒) บัญชีเอกสารส่วนที่ ๒
- ๑.๘ แผนการใช้วัสดุที่ผลิตภายในประเทศ

- ๑.๙ แผนการใช้เหล็กที่ผลิตภายในประเทศ
- ๑.๑๐ รายละเอียดการคำนวณราคากลางงานก่อสร้างตาม BOQ (Bill of Quantities)
- ๑.๑๑ แนวทางการพิจารณาขยายอายุสัญญา หรือการงดหรือลดค่าปรับงานจ้างเหมาของกรมทางหลวง (ฉบับสิงหาคม ๒๕๖๑)
- ๑.๑๒ รายการงานที่ผู้รับจ้างต้องรับผิดชอบในความชำรุดบกพร่องของงานจ้างหรือความเสียหายภายในกำหนดเวลา
- ๑.๑๓ แผนการทำงาน/เงื่อนไขเสนอแผนการทำงาน
- ๑.๑๔ เงื่อนไขการจ่ายค่างานผิวทาง
- ๑.๑๕ หนังสือ เรื่อง แจ้งยืนยันการให้ความยินยอมให้ใช้ผลิตภัณฑ์ของโรงงานผสมแอสฟัลต์คอนกรีต
- ๑.๑๖ แบบแสดงแผนที่ที่ตั้งโรงงานผสมแอสฟัลต์คอนกรีตและเส้นทางขนส่งจากโรงงานผสมแอสฟัลต์คอนกรีตถึงกึ่งกลางของโครงการก่อสร้าง
- ๑.๑๗ บัญชีรายละเอียดแนบท้ายประกาศ
- ๑.๑๘ บัญชีรายการก่อสร้าง
- ๑.๑๙ แบบแปลน/แผนที่สังเขปและรูปตัด
- ๑.๒๐ เรื่อง การจ้างช่วง
- ๑.๒๑ รายละเอียดและหลักเกณฑ์งานบริหารการจราจรในระหว่างการก่อสร้าง
- ๑.๒๒ แบบแผ่นป้ายประชาสัมพันธ์งานก่อสร้าง
- ๑.๒๓ งานจัดทำเครื่องหมายจราจรบนผิวทาง (การตีเส้น, ลูกศร, ขีดเขียนข้อความ)
- ๑.๒๔ หนังสือมอบอำนาจ
- ๑.๒๕ มาตรฐานกำหนด (SPECIFICATION)

## ๒. คุณสมบัติของผู้ยื่นข้อเสนอ

- ๒.๑ มีความสามารถตามกฎหมาย
- ๒.๒ ไม่เป็นบุคคลล้มละลาย
- ๒.๓ ไม่อยู่ระหว่างเลิกกิจการ
- ๒.๔ ไม่เป็นบุคคลซึ่งอยู่ระหว่างถูกระงับการยื่นข้อเสนอหรือทำสัญญากับหน่วยงาน

ของรัฐไว้ชั่วคราว เนื่องจากเป็นผู้ที่ไม่ผ่านเกณฑ์การประเมินผลการปฏิบัติงานของผู้ประกอบการตามระเบียบที่รัฐมนตรีว่าการกระทรวงการคลังกำหนดตามที่ประกาศเผยแพร่ในระบบเครือข่ายสารสนเทศของกรมบัญชีกลาง

๒.๕ ไม่เป็นบุคคลซึ่งถูกระงับชื่อไว้ในบัญชีรายชื่อผู้ทำงานและได้แจ้งเวียนชื่อให้เป็นผู้ทำงานของหน่วยงานของรัฐในระบบเครือข่ายสารสนเทศของกรมบัญชีกลาง ซึ่งรวมถึงนิติบุคคลที่ผู้ทำงานเป็นหุ้นส่วนผู้จัดการ กรรมการผู้จัดการ ผู้บริหาร ผู้มีอำนาจในการดำเนินงานในกิจการของนิติบุคคลนั้นด้วย

- ๒.๖ มีคุณสมบัติและไม่มีลักษณะต้องห้ามตามที่คณะกรรมการนโยบายการจัดซื้อ

จัดจ้าง และการบริหารพัสดุภาครัฐกำหนดในราชกิจจานุเบกษา

๒.๗ เป็นนิติบุคคลผู้มีอาชีพรับจ้างงานที่ประกวดราคาอิเล็กทรอนิกส์ดังกล่าว

๒.๘ ไม่เป็นผู้มีผลประโยชน์ร่วมกันกับผู้ยื่นข้อเสนอรายอื่นที่เข้ายื่นข้อเสนอให้แก่

สำนักงานทางหลวงที่ ๑๐ (นครราชสีมา) ณ วันประกาศประกวดราคาอิเล็กทรอนิกส์ หรือไม่เป็นผู้กระทำการอันเป็นการขัดขวาง การแข่งขันอย่างเป็นธรรมในการประกวดราคาอิเล็กทรอนิกส์ครั้งนี้

๒.๙ ไม่เป็นผู้ได้รับเอกสิทธิ์หรือความคุ้มกัน ซึ่งอาจปฏิเสธไม่ยอมขึ้นศาลไทย เว้นแต่รัฐบาลของผู้ยื่นข้อเสนอได้มีคำสั่งให้สละเอกสิทธิ์และความคุ้มกันเช่นนั้น

๒.๑๐ กิจการร่วมค้าที่ยื่นข้อเสนอในรูปแบบของ "กิจการร่วมค้า" ต้องมีคุณสมบัติดังนี้

กิจการร่วมค้าที่ยื่นข้อเสนอ ผู้เข้าร่วมค้าทุกรายจะต้องมีคุณสมบัติครบถ้วนตามเงื่อนไขที่กำหนดไว้ในเอกสารเชิญชวน เว้นแต่ในกรณีกิจการร่วมค้าที่มีข้อตกลงระหว่างผู้เข้าร่วมค้ากำหนดให้ผู้เข้าร่วมค้ารายใดรายหนึ่งเป็นผู้เข้าร่วมค้าหลัก กิจการร่วมค่านั้นสามารถใช้ผลงานก่อสร้างของผู้เข้าร่วมค้าหลัก รายเดียวเป็นผลงานก่อสร้างของกิจการร่วมค้าที่ยื่นข้อเสนอ

กรณีมีข้อตกลงระหว่างผู้เข้าร่วมค้ากำหนดให้ผู้เข้าร่วมค้ารายใดรายหนึ่งเป็นผู้เข้าร่วมค้าหลัก ข้อตกลงดังกล่าวจะต้องมีการกำหนดสัดส่วนหน้าที่ และความรับผิดชอบในปริมาณงาน สิ่งของ หรือมูลค่าตามสัญญา มากกว่าผู้เข้าร่วมค้ารายอื่นทุกราย

กิจการร่วมค้าที่ยื่นข้อเสนอ ผู้เข้าร่วมค้าหลักจะต้องเป็นผู้ประกอบการงานก่อสร้างในสาขาที่ได้ขึ้นทะเบียนไว้กับกรมบัญชีกลาง

๒.๑๑ ผู้ยื่นข้อเสนอต้องลงทะเบียนที่มีข้อมูลถูกต้องครบถ้วนในระบบจัดซื้อจัดจ้างภาครัฐด้วย อิเล็กทรอนิกส์ (Electronic Government Procurement : e-GP) ของกรมบัญชีกลาง

๒.๑๒ ผู้ยื่นข้อเสนอต้องมีมูลค่าสุทธิของกิจการ ดังนี้

(๑) กรณีผู้ยื่นข้อเสนอเป็นนิติบุคคลที่จัดตั้งขึ้นตามกฎหมายไทยซึ่งได้จดทะเบียนเกินกว่า ๑ ปี ต้องมีมูลค่าสุทธิของกิจการ จากผลต่างระหว่างสินทรัพย์สุทธิหักด้วยหนี้สินสุทธิ ที่ปรากฏในงบแสดงฐานะการเงินที่มีการตรวจรับรองแล้ว ซึ่งจะต้องแสดงค่าเป็นบวก ๑ ปีสุดท้ายก่อนวันยื่นข้อเสนอ

(๒) กรณีผู้ยื่นข้อเสนอเป็นนิติบุคคลที่จัดตั้งขึ้นตามกฎหมายไทย ซึ่งยังไม่มีรายงานงบแสดงฐานะการเงินกับกรมพัฒนาธุรกิจการค้า ให้พิจารณาการกำหนดมูลค่าของทุนจดทะเบียน โดยผู้ยื่นข้อเสนอจะต้องมีทุนจดทะเบียนที่เรียกชำระมูลค่าหุ้นแล้ว ณ วันที่ยื่นข้อเสนอ ไม่ต่ำกว่า ๘ ล้านบาท

(๓) สำหรับการจัดซื้อจัดจ้างครั้งหนึ่งที่มีวงเงินเกิน ๕๐๐,๐๐๐ บาทขึ้นไป กรณีผู้ยื่นข้อเสนอเป็นบุคคลธรรมดา โดยพิจารณาจากหนังสือรับรองบัญชีเงินฝาก ไม่เกิน ๙๐ วันก่อนวันยื่นข้อเสนอ โดยต้องมีเงินฝากคงเหลือในบัญชีธนาคารเป็นมูลค่า ๑ ใน ๔ ของมูลค่างบประมาณของโครงการหรือรายการที่ยื่นข้อเสนอในแต่ละครั้ง และหากเป็นผู้ชนะการจัดซื้อจัดจ้างหรือเป็นผู้ได้รับการคัดเลือกจะต้องแสดงบัญชีเงินฝากที่มีมูลค่าดังกล่าวอีกครั้งหนึ่งในวันลงนามในสัญญา

(๔) กรณีที่ผู้ยื่นข้อเสนอไม่มีมูลค่าสุทธิของกิจการหรือทุนจดทะเบียน หรือมีแต่ไม่เพียงพอที่จะ เข้ายื่นข้อเสนอ ผู้ยื่นข้อเสนอสามารถขอวงเงินสินเชื่อ โดยต้องมีวงเงินสินเชื่อ ๑ ใน ๔ ของมูลค่า

งบประมาณของโครงการหรือรายการที่ยื่นข้อเสนอในครั้งนั้น (สินเชื่อที่ธนาคารภายในประเทศ หรือบริษัทเงินทุนหรือบริษัทเงินทุนหลักทรัพย์ที่ได้รับอนุญาตให้ประกอบกิจการเงินทุนเพื่อการพาณิชย์ และประกอบธุรกิจค้าประกันตามประกาศของธนาคารแห่งประเทศไทย ตามรายชื่อบริษัทเงินทุนที่ธนาคารแห่งประเทศไทยแจ้งเวียนให้ทราบ โดยพิจารณาจากยอดเงินรวมของวงเงินสินเชื่อที่สำนักงานใหญ่รับรอง หรือที่สำนักงานสาขารับรอง (กรณีได้รับมอบอำนาจจากสำนักงานใหญ่) ซึ่งออกให้แก่ผู้ยื่นข้อเสนอ นับถึงวันยื่นข้อเสนอไม่เกิน ๙๐ วัน)

(๕) กรณีตาม (๑) - (๔) ยกเว้นสำหรับกรณีดังต่อไปนี้

(๕.๑) กรณีที่ผู้ยื่นข้อเสนอเป็นหน่วยงานของรัฐ

(๕.๒) นิติบุคคลที่จัดตั้งขึ้นตามกฎหมายไทยที่อยู่ระหว่างการฟื้นฟูกิจการ

ตามพระราชบัญญัติล้มละลาย (ฉบับที่ ๑๐) พ.ศ. ๒๕๖๑

(๕.๓) งานจ้างก่อสร้าง ที่กรมบัญชีกลางได้ขึ้นทะเบียนผู้ประกอบการงานก่อสร้างแล้ว และงานจ้างก่อสร้างที่หน่วยงานของรัฐได้มีการจัดทำบัญชีผู้ประกอบการงานก่อสร้างที่มีคุณสมบัติเบื้องต้นไว้แล้ว ก่อนวันที่พระราชบัญญัติการจัดซื้อจัดจ้างและการบริหารพัสดุภาครัฐมีผลใช้บังคับ

๑๓ เป็นผู้ประกอบการที่ขึ้นทะเบียนงานก่อสร้าง สาขางานก่อสร้างทางไม้น้อยกว่าชั้น

๒ ประเภทหลักเกณฑ์คุณสมบัติเฉพาะอื่นๆ ไว้กับกรมบัญชีกลาง

๑๔ ผู้ยื่นข้อเสนอต้องมีโรงงานผสมแอสฟัลต์คอนกรีต หรือ โรงงานผสมแอสฟัลต์

คอนกรีตแบบเคลื่อนที่ (Mobile Asphalt Concrete Plant) ที่อยู่ในสภาพพร้อมใช้งาน ซึ่งต้องเป็นโรงงานที่แจ้งเริ่มประกอบกิจการแล้ว และต้องแนบสำเนาใบอนุญาตประกอบกิจการโรงงาน (แบบ ร.ง.๔) จากกรมโรงงานอุตสาหกรรมของผู้ยื่นข้อเสนอ ทั้งนี้ เอกสารดังกล่าวต้องไม่หมดอายุ ถูกยกเลิก ถูกสั่งพักใช้ หรือเพิกถอน หรือ ผู้ยื่นข้อเสนอที่ขอใช้ผลิตภัณฑ์จากโรงงานผสมแอสฟัลต์คอนกรีตอื่น ต้องแสดงหลักฐานดังนี้

(ก) เอกสารยินยอมให้ใช้ผลิตภัณฑ์จากผู้ได้รับอนุญาตให้ประกอบกิจการโรงงานผสม

แอสฟัลต์คอนกรีต ตามแบบเอกสารแนบท้ายเอกสารประกวดราคาอิเล็กทรอนิกส์ ข้อ ๑.๑๕

(ข) สำเนาใบอนุญาตประกอบกิจการโรงงาน (แบบ ร.ง.๔) ซึ่งต้องเป็นโรงงานที่แจ้งเริ่มประกอบกิจการแล้ว และอยู่ในสภาพพร้อมใช้งาน จากกรมโรงงานอุตสาหกรรมของ ผู้ให้ความยินยอมให้ใช้ผลิตภัณฑ์จากโรงงานผสมแอสฟัลต์คอนกรีต ทั้งนี้เอกสารดังกล่าวต้องไม่หมดอายุ ถูกยกเลิก ถูกสั่งพักใช้ หรือเพิกถอน

๑๕ ผู้ยื่นข้อเสนอต้องแสดงแผนที่ที่ตั้งโรงงานผสมแอสฟัลต์คอนกรีต และเส้นทางขนส่งจากโรงงานผสมแอสฟัลต์คอนกรีตถึงกึ่งกลางของโครงการก่อสร้าง โดยระยะทางขนส่งไม่เกิน ๑๐๐ กิโลเมตร ตามแบบเอกสารแนบท้ายเอกสารประกวดราคาอิเล็กทรอนิกส์ ข้อ ๑.๑๖

๓. หลักฐานการยื่นข้อเสนอ

ผู้ยื่นข้อเสนอจะต้องเสนอเอกสารหลักฐานยื่นมาพร้อมกับการเสนอราคาทางระบบจัดซื้อจัดจ้างภาครัฐด้วยอิเล็กทรอนิกส์ โดยแยกเป็น ๒ ส่วน คือ

๓.๑ ส่วนที่ ๑ อย่างน้อยต้องมีเอกสารดังต่อไปนี้

(๑) ในกรณีผู้ยื่นข้อเสนอเป็นนิติบุคคล

(ก) ทางหุ้นส่วนสามัญหรือทางหุ้นส่วนจำกัด ให้ยื่นสำเนาหนังสือรับรองการจดทะเบียนนิติบุคคล บัญชีรายชื่อหุ้นส่วนผู้จัดการ ผู้มีอำนาจควบคุม (ถ้ามี)

(ข) บริษัทจำกัดหรือบริษัทมหาชนจำกัด ให้ยื่นสำเนาหนังสือรับรองการจดทะเบียนนิติบุคคล หนังสือบริคณห์สนธิ บัญชีรายชื่อกรรมการผู้จัดการ ผู้มีอำนาจควบคุม (ถ้ามี) และบัญชีผู้ถือหุ้นรายใหญ่ (ถ้ามี)

(๒) ในกรณีผู้ยื่นข้อเสนอเป็นบุคคลธรรมดาหรือคณะบุคคลที่มีใช้นิติบุคคล ให้ยื่นสำเนาบัตรประจำตัวประชาชนของผู้ยื่น ข้อเสนอข้อตกลงที่แสดงถึงการเข้าเป็นหุ้นส่วน (ถ้ามี) สำเนาบัตรประจำตัวประชาชนของผู้เป็นหุ้นส่วน หรือสำเนาหนังสือเดินทางของผู้เป็นหุ้นส่วนที่ได้ถือสัญชาติไทย

(๓) ในกรณีผู้ยื่นข้อเสนอเป็นผู้ยื่นข้อเสนอร่วมกันในฐานะเป็นผู้ร่วมค้า ให้ยื่นสำเนาสัญญาของการเข้าร่วมค้า และเอกสารตามที่ระบุไว้ใน (๑) หรือ (๒) ของผู้ร่วมค้า แล้วแต่กรณี

(๔) ผู้ยื่นข้อเสนอต้องแสดงหลักฐานเกี่ยวกับมูลค่าสุทธิของกิจการ ดังนี้

(๔.๑) ในกรณีผู้ยื่นข้อเสนอเป็นนิติบุคคล ให้ยื่นงบแสดงฐานะการเงินที่มีการรับรองแล้ว ๑ ปีสุดท้ายก่อนวันยื่นข้อเสนอ โดยให้ยื่นขณะเข้าเสนอราคา

(๔.๒) ในกรณีผู้ยื่นข้อเสนอเป็นบุคคลธรรมดา ให้ยื่นหนังสือรับรองบัญชีเงินฝาก ไม่เกิน ๙๐ วัน ก่อนวันยื่นข้อเสนอ โดยให้ยื่นขณะเข้าเสนอราคา และจะต้องแสดงหนังสือรับรองบัญชีเงินฝากที่มีมูลค่าดังกล่าวอีกครั้งหนึ่งในวันลงนามในสัญญา

(๔.๓) กรณีที่ผู้ยื่นข้อเสนอไม่มีมูลค่าสุทธิของกิจการและทุนจดทะเบียน หรือมีแต่ไม่เพียงพอที่จะเข้ายื่นข้อเสนอ ให้ยื่นสำเนาหนังสือรับรองวงเงินสินเชื่อ (สินเชื่อที่ธนาคารภายในประเทศหรือบริษัทเงินทุนหรือบริษัทเงินทุนหลักทรัพย์ที่ได้รับอนุญาตให้ประกอบกิจการเงินทุนเพื่อการพาณิชย์และประกอบธุรกิจค้าประกัน ตามประกาศของธนาคารแห่งประเทศไทย ตามรายชื่อบริษัทเงินทุนที่ธนาคารแห่งประเทศไทยแจ้งเวียนให้ทราบ โดยพิจารณาจากยอดเงินรวมของวงเงินสินเชื่อที่สำนักงานใหญ่รับรองหรือที่สำนักงานสาขารับรอง (กรณีได้รับมอบอำนาจจากสำนักงานใหญ่) ซึ่งออกให้แก่ผู้ยื่นข้อเสนอ นับถึงวันยื่นข้อเสนอไม่เกิน ๙๐ วัน)

(๕) สำเนาใบทะเบียนพาณิชย์

(๖) สำเนาใบทะเบียนภาษีมูลค่าเพิ่ม ภ.พ.๒๐

(๗) บัญชีเอกสารส่วนที่ ๑ ทั้งหมดที่ได้ยื่นพร้อมกับการเสนอราคาทางระบบจัดซื้อจัดจ้างภาครัฐด้วยอิเล็กทรอนิกส์ ตามแบบในข้อ ๑.๗ (๑) โดยไม่ต้องแนบในรูปแบบ PDF File (Portable Document Format)

ทั้งนี้ เมื่อผู้ยื่นข้อเสนอดำเนินการแนบไฟล์เอกสารตามบัญชีเอกสารส่วนที่ ๑ ครบถ้วน ถูกต้องแล้ว ระบบจัดซื้อจัดจ้างภาครัฐด้วยอิเล็กทรอนิกส์จะสร้างบัญชีเอกสารส่วนที่ ๑ ตามแบบในข้อ ๑.๗ (๑) ให้โดยผู้ยื่นข้อเสนอไม่ต้องแนบบัญชีเอกสารส่วนที่ ๑ ดังกล่าวในรูปแบบ PDF File (Portable Document Format)

### ๓.๒ ส่วนที่ ๒ อย่างน้อยต้องมีเอกสารดังต่อไปนี้

(๑) ในกรณีที่ผู้ยื่นข้อเสนอมอบอำนาจให้บุคคลอื่นกระทำการแทนให้แนบหนังสือมอบอำนาจซึ่งติดอากรแสตมป์ตามกฎหมาย โดยมีหลักฐานแสดงตัวตนของผู้มอบอำนาจและผู้รับมอบอำนาจ ทั้งนี้หากผู้รับมอบอำนาจเป็นบุคคลธรรมดาต้องเป็นผู้ที่บรรลุนิติภาวะตามกฎหมายแล้วเท่านั้น

(๒) หลักประกันการเสนอราคา ตามข้อ ๕

(๓) เป็นผู้ประกอบการที่ขึ้นทะเบียนงานก่อสร้าง สาขางานก่อสร้างทางไม้น้อยกว่าชั้น ๒ ประเภทหลักเกณฑ์คุณสมบัติเฉพาะอื่นๆ ไว้กับกรมบัญชีกลาง

(๔) ผู้ยื่นข้อเสนอต้องมีโรงงานผสมแอสฟัลต์คอนกรีต หรือ โรงงานผสมแอสฟัลต์คอนกรีตแบบเคลื่อนที่ (Mobile Asphalt Concrete Plant) ที่อยู่ในสภาพพร้อมใช้งาน ซึ่งต้องเป็นโรงงานที่แจ้งเริ่มประกอบกิจการแล้ว และต้องแนบสำเนาใบอนุญาตประกอบกิจการโรงงาน (แบบ ร.ง.๔) จากกรมโรงงานอุตสาหกรรมของผู้ยื่นข้อเสนอ ทั้งนี้ เอกสารดังกล่าวต้องไม่หมดอายุ ถูกยกเลิก ถูกสั่งพักใช้ หรือเพิกถอน หรือ ผู้ยื่นข้อเสนอที่ขอใช้ผลิตภัณฑ์จากโรงงานผสมแอสฟัลต์คอนกรีตอื่น ต้องแสดงหลักฐานดังนี้

(ก) เอกสารยินยอมให้ใช้ผลิตภัณฑ์จากผู้ได้รับอนุญาตให้ประกอบกิจการโรงงานผสมแอสฟัลต์คอนกรีต ตามแบบเอกสารแนบท้ายเอกสารประกวดราคาอิเล็กทรอนิกส์ ข้อ ๑.๑๕

(ข) สำเนาใบอนุญาตประกอบกิจการโรงงาน (แบบ ร.ง.๔) ซึ่งต้องเป็นโรงงานที่แจ้งเริ่มประกอบกิจการแล้ว และอยู่ในสภาพพร้อมใช้งาน จากกรมโรงงานอุตสาหกรรมของ ผู้ให้ความยินยอมให้ใช้ผลิตภัณฑ์จากโรงงานผสมแอสฟัลต์คอนกรีต ทั้งนี้เอกสารดังกล่าวต้องไม่หมดอายุ ถูกยกเลิก ถูกสั่งพักใช้ หรือเพิกถอน

(๕) ผู้ยื่นข้อเสนอต้องแสดงแผนที่ที่ตั้งโรงงานผสมแอสฟัลต์คอนกรีต และเส้นทางขนส่งจากโรงงานผสมแอสฟัลต์คอนกรีตถึงกึ่งกลางของโครงการก่อสร้าง โดยระยะทางขนส่งไม่เกิน ๑๑๐ กิโลเมตร ตามแบบเอกสารแนบท้ายเอกสารประกวดราคาอิเล็กทรอนิกส์ ข้อ ๑.๑๖

(๖) สำเนาใบขึ้นทะเบียนผู้ประกอบการวิสาหกิจขนาดกลางและขนาดย่อม (SMEs) (ถ้ามี)

(๗) บัญชีเอกสารส่วนที่ ๒ ทั้งหมดที่ได้ยื่นพร้อมกับการเสนอราคาทางระบบจัดซื้อจัดจ้างภาครัฐด้วยอิเล็กทรอนิกส์ตามแบบในข้อ ๑.๗ (๒) โดยไม่ต้องแนบในรูปแบบ PDF File (Portable Document Format)

ทั้งนี้ เมื่อผู้ยื่นข้อเสนอดำเนินการแนบไฟล์เอกสารตามบัญชีเอกสารส่วนที่ ๒ ครบถ้วน ถูกต้องแล้ว ระบบจัดซื้อจัดจ้างภาครัฐด้วยอิเล็กทรอนิกส์จะสร้างบัญชีเอกสารส่วนที่ ๒ ตามแบบในข้อ ๑.๗ (๒) ให้โดยผู้ยื่นข้อเสนอไม่ต้องแนบบัญชีเอกสารส่วนที่ ๒ ดังกล่าวในรูปแบบ PDF File (Portable Document Format)

### ๔. การเสนอราคา

๔.๑ ผู้ยื่นข้อเสนอต้องยื่นข้อเสนอ และเสนอราคาทางระบบจัดซื้อจัดจ้างภาครัฐด้วย



อิเล็กทรอนิกส์ตามที่กำหนดไว้ในเอกสารประกวดราคาอิเล็กทรอนิกส์นี้ โดยไม่มีเงื่อนไขใดๆ ทั้งสิ้น และจะต้องกรอกข้อความให้ถูกต้องครบถ้วน พร้อมทั้งหลักฐานแสดงตัวตนและทำการยืนยันตัวตนของผู้ยื่นข้อเสนอ โดยไม่ต้องแนบใบเสนอราคาในรูปแบบ PDF File (Portable Document Format)

๔.๒ ให้ผู้ยื่นข้อเสนอกรอกรายละเอียดการเสนอราคาในใบเสนอราคาตามแนบเอกสารประกวดราคาข้างก่อสร้างด้วยวิธีประกวดราคาอิเล็กทรอนิกส์ (e-bidding) ข้อ ๑.๒ ให้ครบถ้วน โดยไม่ต้องยื่น ใบแจ้งปริมาณงานและราคาและใบบัญชีรายการก่อสร้าง ในรูปแบบ PDF File (Portable Document Format)

ในการเสนอราคาให้เสนอราคาเป็นเงินบาทและเสนอราคาได้เพียงครั้งเดียวและราคาเดียว โดยเสนอราคารวม หรือราคาต่อหน่วย หรือราคาต่อรายการ ตามเงื่อนไขที่ระบุไว้ท้ายใบเสนอราคาให้ถูกต้อง ทั้งนี้ ราคารวมที่เสนอจะต้องตรงกันทั้งตัวเลขและตัวหนังสือ ถ้าตัวเลขและตัวหนังสือไม่ตรงกัน ให้ถือตัวหนังสือเป็นสำคัญ โดยคิดราคารวมทั้งสิ้นซึ่งรวมค่าภาษีมูลค่าเพิ่ม ภาษีอากรอื่น และค่าใช้จ่ายทั้งปวงไว้แล้ว

ราคาที่เสนอจะต้องเสนอกำหนดยื่นราคาไม่น้อยกว่า ๒๗๐ วัน ตั้งแต่วันเสนอราคาโดยภายในกำหนดยื่นราคา ผู้ยื่นข้อเสนอต้องรับผิดชอบราคาที่ตนได้เสนอไว้และจะถอนการเสนอราคามีได้

๔.๓ ผู้ยื่นข้อเสนอจะต้องเสนอกำหนดเวลาดำเนินการก่อสร้างแล้วเสร็จไม่เกิน ๑๘๐ วัน นับถัดจากวันลงนามในสัญญาจ้าง หรือวันที่ได้รับหนังสือแจ้งจาก กรม ให้เริ่มทำงาน

๔.๔ ก่อนเสนอราคา ผู้ยื่นข้อเสนอควรตรวจดูร่างสัญญา ร่างรายละเอียดขอบเขตของงานทั้งโครงการ (Terms of Reference : TOR) ให้ถี่ถ้วนและเข้าใจเอกสารประกวดราคาจ้างอิเล็กทรอนิกส์ทั้งหมดเสียก่อนที่จะตกลงยื่นข้อเสนอตามเงื่อนไขในเอกสารประกวดราคาจ้างอิเล็กทรอนิกส์

๔.๕ ผู้ยื่นข้อเสนอจะต้องยื่นข้อเสนอและเสนอราคาทางระบบจัดซื้อจัดจ้างภาครัฐด้วย อิเล็กทรอนิกส์ในวันที่ ระหว่างเวลา น. ถึง น. และเวลาในการเสนอราคาให้ถือตามเวลาของระบบจัดซื้อจัดจ้างภาครัฐด้วยอิเล็กทรอนิกส์เป็นเกณฑ์

เมื่อพ้นกำหนดเวลายื่นข้อเสนอและเสนอราคาแล้ว จะไม่รับเอกสารการยื่นข้อเสนอ และการเสนอราคาใดๆ โดยเด็ดขาด

๔.๖ ผู้ยื่นข้อเสนอต้องจัดทำเอกสารสำหรับใช้ในการเสนอราคาในรูปแบบไฟล์เอกสาร ประเภท PDF File (Portable Document Format) โดยผู้ยื่นข้อเสนอต้องเป็นผู้รับผิดชอบตรวจสอบความครบถ้วน ถูกต้อง และชัดเจนของเอกสาร PDF File ก่อนที่จะยืนยันการเสนอราคา แล้วจึงส่งข้อมูล (Upload) เพื่อเป็นการเสนอราคาให้แก่กรม ผ่านทางระบบจัดซื้อจัดจ้างภาครัฐด้วยอิเล็กทรอนิกส์

๔.๗ คณะกรรมการพิจารณาผลการประกวดราคาอิเล็กทรอนิกส์จะดำเนินการตรวจสอบ คุณสมบัติของผู้ยื่นข้อเสนอแต่ละรายว่า เป็นผู้ยื่นข้อเสนอที่มีผลประโยชน์ร่วมกันกับผู้ยื่นเสนอรายอื่น

ตามข้อ ๑.๖ (๑) หรือไม่ หากปรากฏว่าผู้ยื่นข้อเสนอรายใดเป็นผู้ยื่นข้อเสนอที่มีผลประโยชน์ร่วมกันกับผู้ยื่นข้อเสนอรายอื่น คณะกรรมการฯ จะตัดรายชื่อผู้ยื่นข้อเสนอราคาที่มีผลประโยชน์ร่วมกันนั้นออกจากการเป็นผู้ยื่นข้อเสนอ

หากปรากฏต่อคณะกรรมการพิจารณาผลการประกวดราคาอิเล็กทรอนิกส์ว่า ก่อนหรือในขณะที่มีการพิจารณาข้อเสนอ มีผู้ยื่นข้อเสนอรายใดกระทำการอันเป็นการขัดขวางการแข่งขันอย่างเป็นธรรมตาม ข้อ ๑.๖ (๒) และคณะกรรมการฯ เชื่อว่ามีการกระทำการอันเป็นการขัดขวางการแข่งขันอย่างเป็นธรรม คณะกรรมการฯ จะตัดรายชื่อผู้ยื่นข้อเสนอรายนั้นออกจากการเป็นผู้ยื่นข้อเสนอ และกรม จะพิจารณาลงโทษผู้ยื่นข้อเสนอดังกล่าวเป็นผู้ที่งาน เว้นแต่ กรม จะพิจารณาเห็นว่า ผู้ยื่นข้อเสนอรายนั้น มิใช่เป็นผู้ริเริ่มให้มีการกระทำความดังกล่าวและได้ให้ความร่วมมือเป็นประโยชน์ต่อการพิจารณาของกรม

๔.๘ ผู้ยื่นข้อเสนอจะต้องปฏิบัติ ดังนี้

- (๑) ปฏิบัติตามเงื่อนไขข้อที่ระบุไว้ในเอกสารประกวดราคาอิเล็กทรอนิกส์
- (๒) ราคาที่เสนอจะต้องเป็นราคาที่รวมภาษีมูลค่าเพิ่ม และภาษีอื่นๆ (ถ้ามี)

รวมค่าใช้จ่ายทั้งปวงไว้ด้วยแล้ว

- (๓) ผู้ยื่นข้อเสนอจะต้องลงทะเบียนเพื่อเข้าสู่กระบวนการเสนอราคา ตามวัน

เวลาที่กำหนด

- (๔) ผู้ยื่นข้อเสนอจะถอนการเสนอราคาที่เสนอแล้วไม่ได้

- (๕) ผู้ยื่นข้อเสนอต้องศึกษาและทำความเข้าใจในระบบและวิธีการเสนอราคา

ด้วยวิธีประกวดราคาอิเล็กทรอนิกส์ ของกรมบัญชีกลางที่แสดงไว้ในเว็บไซต์ [www.gprocurement.go.th](http://www.gprocurement.go.th)

๔.๙ คู่สัญญาต้องจัดทำแผนการทำงานมาให้ภายใน ๗ วัน นับถัดจากวันลงนามในสัญญา โดยจัดทำแผนการทำงานตามเอกสารแนบท้ายเอกสารประกวดราคาอิเล็กทรอนิกส์ เว้นแต่เป็นกรณีสัญญาที่มีวงเงินไม่เกิน ๕๐ วัน หรือการจ้างก่อสร้างซึ่งสัญญาหรือบันทึกข้อตกลงเป็นหนังสือ มีวงเงินไม่เกิน ๕๐๐,๐๐๐ บาท ทั้งนี้ แผนการทำงานให้ถือเป็นเอกสารส่วนหนึ่งของสัญญา

๔.๑๐ ผู้ยื่นข้อเสนอที่เป็นผู้ชนะการเสนอราคาต้องจัดทำแผนการใช้วัสดุที่ผลิตในประเทศและแผนการใช้เหล็กที่ผลิตในประเทศ โดยยื่นให้หน่วยงานของรัฐภายใน ๖๐ วัน นับถัดจากวันลงนามในสัญญา เว้นแต่กรณีที่ระยะเวลาดำเนินการตามสัญญาไม่เกิน ๖๐ วัน

## ๕. หลักประกันการเสนอราคา

ผู้ยื่นข้อเสนอต้องวางหลักประกันการเสนอราคาพร้อมกับการเสนอราคาทางระบบการ จัดซื้อจัดจ้างภาครัฐด้วยอิเล็กทรอนิกส์ โดยใช้หลักประกันอย่างหนึ่งอย่างใดดังต่อไปนี้ จำนวน ๑,๗๕๐,๐๐๐.๐๐ บาท (หนึ่งล้านเจ็ดแสนห้าหมื่นบาทถ้วน)

๕.๑ เช็คหรือตราพท์ที่ธนาคารเซ็นสั่งจ่าย ซึ่งเป็นเช็คหรือตราพท์ลงวันที่ที่ใช้เช็คหรือตราพท์นั้นชำระต่อเจ้าหน้าที่ในวันที่ยื่นข้อเสนอ หรือก่อนวันนั้นไม่เกิน ๓ วันทำการ

๕.๒ หนังสือค้ำประกันอิเล็กทรอนิกส์ของธนาคารภายในประเทศตามแบบที่คณะกรรมการนโยบายกำหนด

๕.๓ พันธบัตรรัฐบาลไทย

๕.๔ หนังสือค้ำประกันของบริษัทเงินทุนหรือบริษัทเงินทุนหลักทรัพย์ที่ได้รับอนุญาตให้ ประกอบกิจการเงินทุนเพื่อการพาณิชย์และประกอบธุรกิจค้ำประกันตามประกาศของธนาคารแห่งประเทศไทย ตามรายชื่อบริษัทเงินทุนที่ธนาคารแห่งประเทศไทยแจ้งเวียนให้ทราบ โดยอนุโลมให้ใช้ตามตัวอย่าง หนังสือค้ำประกันของธนาคารที่คณะกรรมการนโยบายกำหนด

กรณีที่ผู้ยื่นข้อเสนอนำเข้าหรือตราพท์ที่ธนาคารสั่งจ่ายหรือพันธบัตรรัฐบาลไทยหรือ หนังสือค้ำประกันของบริษัทเงินทุนหรือบริษัทเงินทุนหลักทรัพย์ มาวางเป็นหลักประกันการเสนอราคาจะต้อง ส่งต้นฉบับเอกสารดังกล่าวมาให้กรมตรวจสอบความถูกต้องในวันที่                   ระหว่างเวลา                   น. ถึง                   น.

กรณีที่ผู้ยื่นข้อเสนอที่ยื่นข้อเสนอในรูปแบบของ "กิจการร่วมค้า" ประสงค์จะใช้หนังสือ ค้ำประกันอิเล็กทรอนิกส์ของธนาคารในประเทศเป็นหลักประกันการเสนอราคาให้ระบุชื่อผู้เข้าร่วมค้ารายที่ สัญญาร่วมค้ากำหนดให้เป็นผู้เข้ายื่นข้อเสนอกับหน่วยงานของรัฐเป็นผู้ยื่นข้อเสนอ

หลักประกันการเสนอราคาตามข้อนี้ กรมจะคืนให้ผู้ยื่นข้อเสนอหรือผู้ค้ำประกันภายใน ๑๕ วัน นับถัดจากวันที่กรมได้พิจารณาเห็นชอบรายงานผลคัดเลือกผู้ชนะการประกวดราคาเรียบร้อยแล้ว เว้นแต่ผู้ยื่นข้อเสนอรายที่คัดเลือกไว้ซึ่งเสนอราคาต่ำสุดหรือได้คะแนนรวมสูงสุดไม่เกิน ๓ ราย ให้คืนได้ต่อเมื่อ ได้ทำสัญญาหรือข้อตกลง หรือผู้ยื่นข้อเสนอได้พ้นจากข้อผูกพันแล้ว

การคืนหลักประกันการเสนอราคา ไม่ว่าในกรณีใด ๆ จะคืนให้โดยไม่มีดอกเบี้ย

## ๖. หลักเกณฑ์และสิทธิในการพิจารณา

๖.๑ การพิจารณาผลการยื่นข้อเสนอประกวดราคาอิเล็กทรอนิกส์ครั้งนี้ กรมจะ พิจารณาตัดสินโดยใช้หลักเกณฑ์ ราคา

๖.๒ การพิจารณาผู้ชนะการยื่นข้อเสนอ  
กรณีใช้หลักเกณฑ์ราคาในการพิจารณาผู้ชนะการยื่นข้อเสนอ กรม จะพิจารณา จาก ราคารวม

๖.๓ หากผู้ยื่นข้อเสนอรายใดมีคุณสมบัติไม่ถูกต้องตามข้อ ๒ หรือยื่นหลักฐานการยื่น ข้อเสนอไม่ถูกต้อง หรือไม่ครบถ้วนตามข้อ ๓ หรือยื่นข้อเสนอไม่ถูกต้องตามข้อ ๔ แล้ว คณะกรรมการ พิจารณาผล การประกวดราคาอิเล็กทรอนิกส์จะไม่รับพิจารณาข้อเสนอของผู้ยื่นข้อเสนอรายนั้น เว้นแต่ ผู้ยื่น ข้อเสนอรายใดเสนอเอกสารทางเทคนิคหรือรายละเอียดคุณลักษณะเฉพาะของพัสดุที่จะจ้างไม่ครบถ้วน หรือ เสนอรายละเอียดแตกต่างไปจากเงื่อนไขที่กรมกำหนดไว้ในประกาศและเอกสารประกวดราคาอิเล็กทรอนิกส์ ในส่วนที่มีใช้สาระสำคัญและความแตกต่างนั้น ไม่มีผลทำให้เกิดการได้เปรียบเสียเปรียบ ต่อผู้ยื่นข้อเสนอราย อื่น หรือเป็นการผิดพลาดเล็กน้อย คณะกรรมการฯ อาจพิจารณาผ่อนปรนการตัดสินสิทธิ ผู้ยื่นข้อเสนอรายนั้น

๖.๔ กรมสงวนสิทธิ์ไม่พิจารณาข้อเสนอของผู้ยื่นข้อเสนอโดยไม่มีการผ่อนผัน ในกรณี ดังต่อไปนี้

(๑) ไม่กรอกชื่อผู้ยื่นข้อเสนอในการเสนอราคาทางระบบจัดซื้อจัดจ้าง ด้วย

## อิเล็กทรอนิกส์

(๒) เสนอรายละเอียดแตกต่างไปจากเงื่อนไขที่กำหนดในเอกสาร

ประกวดราคา อิเล็กทรอนิกส์ที่เป็นสาระสำคัญ หรือมีผลทำให้เกิดความได้เปรียบเสียเปรียบแก่ผู้ยื่นข้อเสนอรายอื่น

๖.๕ ในการตัดสินใจประกวดราคาอิเล็กทรอนิกส์หรือในการทำสัญญา คณะกรรมการพิจารณาผลการประกวดราคาอิเล็กทรอนิกส์หรือกรม มีสิทธิให้ผู้ยื่นข้อเสนอนั้นชี้แจงข้อเท็จจริงเพิ่มเติมได้ กรมมีสิทธิที่จะไม่รับข้อเสนอ ไม่รับราคา หรือไม่ทำสัญญา หากข้อเท็จจริงดังกล่าวไม่เหมาะสมหรือไม่ถูกต้อง

๖.๖ กรมทรงไว้ซึ่งสิทธิที่จะไม่รับราคาต่ำสุด หรือราคาหนึ่งราคาใด หรือราคาที่เสนอทั้งหมดก็ได้ และอาจพิจารณาเลือกจ้างในจำนวน หรือขนาด หรือเฉพาะรายการหนึ่งรายการใด หรืออาจจะยกเลิก การประกวดราคาอิเล็กทรอนิกส์โดยไม่พิจารณาจัดจ้างเลยก็ได้ สุดแต่จะพิจารณา ทั้งนี้ เพื่อประโยชน์ของทางราชการเป็นสำคัญ และให้ถือว่าการตัดสินใจของ กรมเป็นเด็ดขาด ผู้ยื่นข้อเสนอจะเรียกร้องค่าใช้จ่าย หรือค่าเสียหายใดๆ มิได้ รวมทั้ง กรมจะพิจารณายกเลิกการประกวดราคาอิเล็กทรอนิกส์และลงโทษผู้ยื่นข้อเสนอเป็นผู้ทิ้งงาน ไม่ว่าจะเป็นผู้ยื่นข้อเสนอที่ได้รับการคัดเลือกหรือไม่ก็ตาม หากมีเหตุที่เชื่อถือได้ว่าผู้ยื่นข้อเสนอกระทำการโดยไม่สุจริต เช่น การเสนอเอกสารอันเป็นเท็จ หรือใช้ข้อมูลคลาดเคลื่อน หรือบิดเบือนข้อมูลมาเสนอราคาแทน เป็นต้น

ในกรณีที่ผู้ยื่นข้อเสนอรายที่เสนอราคาต่ำสุด เสนอราคาต่ำจนคาดหมายได้ว่าไม่อาจดำเนินงานตามเอกสารประกวดราคาอิเล็กทรอนิกส์ได้ คณะกรรมการพิจารณาผลการประกวดราคา อิเล็กทรอนิกส์หรือกรม จะให้ผู้ยื่นข้อเสนอชี้แจงและแสดงหลักฐานที่ทำให้เชื่อได้ว่า ผู้ยื่นข้อเสนอสามารถดำเนินงานตามเอกสารประกวดราคาอิเล็กทรอนิกส์ให้เสร็จสมบูรณ์ หากคำชี้แจงไม่เป็นที่รับฟังได้ กรม มีสิทธิที่จะไม่รับข้อเสนอหรือไม่รับราคาของผู้ยื่นข้อเสนอรายนั้น ทั้งนี้ ผู้ยื่นข้อเสนอดังกล่าวไม่มีสิทธิเรียกร้องค่าใช้จ่ายหรือค่าเสียหายใดๆ จากกรม

๖.๗ ก่อนลงนามในสัญญา กรม อาจประกาศยกเลิกการประกวดราคาอิเล็กทรอนิกส์ หากปรากฏว่ามีการกระทำที่เข้าลักษณะผู้ยื่นข้อเสนอที่ชนะการประกวดราคาหรือที่ได้รับการคัดเลือกมีผลประโยชน์ร่วมกัน หรือมีส่วนได้เสียกับผู้ยื่นข้อเสนอรายอื่น หรือขัดขวางการแข่งขันอย่างเป็นธรรม หรือสมยอมกันกับผู้ยื่นข้อเสนอรายอื่น หรือเจ้าหน้าที่ในการเสนอราคา หรือสื่อว่ากระทำการทุจริตอื่นใดในการเสนอราคา

๖.๘ หากผู้ยื่นข้อเสนอซึ่งเป็นผู้ประกอบการ SMEs เสนอราคาสูงกว่าราคาต่ำสุดของผู้ยื่นข้อเสนอรายอื่นที่ไม่เกินร้อยละ ๑๐ ให้หน่วยงานของรัฐจัดซื้อจัดจ้างกับผู้ประกอบการ SMEs ดังกล่าว โดยจัดเรียงลำดับผู้ยื่นข้อเสนอซึ่งเป็นผู้ประกอบการ SMEs ซึ่งเสนอราคาสูงกว่าราคาต่ำสุดของผู้ยื่นข้อเสนอรายอื่นไม่เกินร้อยละ ๑๐ ที่จะเรียกมาทำสัญญาไม่เกิน ๓ ราย

ผู้ยื่นข้อเสนอที่เป็นกิจการร่วมค้าที่จะได้สิทธิตามวรรคหนึ่ง ผู้เข้าร่วมค้าทุกราย จะต้องเป็นผู้ประกอบการ SMEs

ทั้งนี้ ผู้ประกอบการ SMEs ที่จะได้แต้มต่อด้านราคาตามวรรคหนึ่ง จะต้องมี

วงเงินสัญญาจะสมตามปีปฏิทินรวมกับราคาที่เสนอในครั้งนี้อันแล้ว มีมูลค่ารวมกันไม่เกินมูลค่าของรายได้ตามขนาดที่ขึ้นทะเบียนไว้กับ สสว.

๖.๙ หากผู้ยื่นข้อเสนอซึ่งมิใช่ผู้ประกอบการ SMEs แต่เป็นบุคคลธรรมดาที่ถือสัญชาติไทยหรือนิติบุคคลที่จัดตั้งขึ้นตามกฎหมายไทยเสนอราคาสูงกว่าราคาต่ำสุดของผู้ยื่นข้อเสนอซึ่งเป็นบุคคลธรรมดาที่มีถือสัญชาติไทยหรือนิติบุคคลที่จัดตั้งขึ้นตามกฎหมายของต่างประเทศไม่เกินร้อยละ ๓ ให้จัดซื้อจัดจ้างกับบุคคลธรรมดาที่ถือสัญชาติไทยหรือนิติบุคคลที่จัดตั้งขึ้นตามกฎหมายไทยดังกล่าว ผู้ยื่นข้อเสนอที่เป็นกิจการร่วมค้าที่จะได้สิทธิตามวรรคหนึ่ง ผู้เข้าร่วมค้าทุกรายจะต้องเป็นบุคคลธรรมดาที่ถือสัญชาติไทยหรือนิติบุคคลที่จัดตั้งขึ้นตามกฎหมายไทย

#### ๗. การทำสัญญาจ้างก่อสร้าง

ผู้ชนะการประกวดราคาอิเล็กทรอนิกส์จะต้องทำสัญญาจ้างตามแบบสัญญา ดังระบุในข้อ ๑.๓ หรือทำข้อตกลงเป็นหนังสือกับกรม ภายใน ๗ วัน นับถัดจากวันที่ได้รับแจ้ง และจะต้องวางหลักประกันสัญญาเป็นจำนวนเงินเท่ากับร้อยละ ๕ ของราคาค่าจ้างที่ประกวดราคาอิเล็กทรอนิกส์ ให้แขวงหลวงพระบาง ยึดถือไว้ในขณะทำสัญญาโดยใช้หลักประกันอย่างหนึ่งอย่างใด ดังต่อไปนี้

๗.๑ เงินสด

๗.๒ เช็คหรือตราพท์ที่ธนาคารเซ็นส่งจ่าย ซึ่งเป็นเช็คหรือตราพท์ลงวันที่ที่ใช้เช็คหรือตราพท์นั้น ชำระต่อเจ้าหน้าที่ในวันทำสัญญา หรือก่อนวันนั้นไม่เกิน ๓ วันทำการ

๗.๓ หนังสือค้ำประกันของธนาคารภายในประเทศ ตามตัวอย่างที่คณะกรรมการนโยบายกำหนด ดังระบุในข้อ ๑.๔ (๒) หรือจะเป็นหนังสือค้ำประกันอิเล็กทรอนิกส์ตามวิธีการที่กรมบัญชีกลางกำหนด

๗.๔ หนังสือค้ำประกันของบริษัทเงินทุน หรือบริษัทเงินทุนหลักทรัพย์ที่ได้รับอนุญาตให้ประกอบกิจการเงินทุนเพื่อการพาณิชย์และประกอบธุรกิจค้ำประกันตามประกาศของธนาคารแห่งประเทศไทย ตามรายชื่อบริษัทเงินทุนที่ธนาคารแห่งประเทศไทยแจ้งเวียนให้ทราบ โดยอนุโลมให้ใช้ตามตัวอย่างหนังสือค้ำประกันของธนาคารที่คณะกรรมการนโยบายกำหนด ดังระบุในข้อ ๑.๔ (๒)

๗.๕ พันธบัตรรัฐบาลไทย

หลักประกันนี้จะคืนให้ โดยไม่มีดอกเบี้ยภายใน ๑๕ วันนับถัดจากวันที่ผู้ชนะการประกวดราคาอิเล็กทรอนิกส์ (ผู้รับจ้าง) พ้นจากข้อผูกพันตามสัญญาจ้างแล้ว

#### ๘. ค่าจ้างและการจ่ายเงิน

กรมจะจ่ายค่าจ้างต่อหน่วยของงานแต่ละรายการที่ได้ทำสำเร็จจริงตามราคาต่อหน่วยที่กำหนดไว้ในใบแจ้งปริมาณงานและราคา นอกจากนี้ในกรณีต่อไปนี้

(๑) เมื่อปริมาณงานที่ทำเสร็จจริงในส่วนที่เกินกว่าร้อยละ ๑๒๕ (หนึ่งร้อยยี่สิบห้า) แต่ไม่เกินร้อยละ ๑๕๐ (หนึ่งร้อยห้าสิบ) ของปริมาณงานที่กำหนดไว้ในสัญญาหรือใบแจ้งปริมาณงานและราคา จะจ่ายให้อัตราร้อยละ ๙๐ (เก้าสิบ) ของราคาต่อหน่วยตามสัญญา

(๒) เมื่อปริมาณงานที่ทำเสร็จจริงในส่วนที่เกินกว่าร้อยละ ๑๕๐ (หนึ่งร้อยห้าสิบ) ของ

ปริมาณงานที่กำหนดไว้ในสัญญาหรือใบแจ้งปริมาณงานและราคา จะจ่ายให้อัตราร้อยละ ๘๓ (แปดสิบสาม) ของราคาต่อหน่วยตามสัญญา

(๓) เมื่อปริมาณงานที่ทำเสร็จจริงน้อยกว่าร้อยละ ๗๕ (เจ็ดสิบห้า) ของปริมาณงานที่กำหนดไว้ในสัญญาหรือใบแจ้งปริมาณงานและราคา จะจ่ายให้ตามราคาต่อหน่วยในสัญญา และจะจ่ายเพิ่มชดเชยเป็นค่า overhead และ mobilization สำหรับงานรายการนั้น ในอัตราร้อยละ ๑๗ (สิบเจ็ด) ของผลต่างระหว่างปริมาณงานทั้งหมดของงานรายการนั้นตามสัญญาโดยประมาณ กับปริมาณงานที่ทำเสร็จจริงคูณด้วยราคาต่อหน่วยตามสัญญา ทั้งนี้ การจ่ายเงินเพิ่มชดเชยเป็นค่า Overhead และ Mobilization ดังกล่าว ผู้ว่าจ้างจะจ่ายให้แก่ผู้รับจ้างในงวดสุดท้ายของการจ่ายค่างานตามสัญญา

(๔) กรมจะจ่ายเงินที่เพิ่มขึ้นตาม (๑) และ (๒) ดังกล่าวข้างต้น ในงวดสุดท้ายของการจ่ายเงิน หรือก่อนงวดสุดท้ายของการจ่ายเงิน ตามที่กรมจะพิจารณาตามที่เห็นสมควร เว้นแต่กรณีที่กรมพิจารณาเห็นว่าปริมาณงานที่ทำเสร็จจริงดังกล่าว มิได้มีส่วนเกี่ยวข้องกับงานอื่นที่เหลือ อีกทั้งงานที่เหลืออยู่ก็มิได้มีผลกระทบต่อกรจ่ายค่างานที่แล้วเสร็จจริงในงวดดังกล่าว ทั้งนี้ กรม อาจจ่ายเงินที่เพิ่มขึ้นให้แก่ผู้รับจ้างพร้อมกับการจ่ายค่างานงวดนั้น ๆ และการพิจารณางานใดอยู่ในหลักเกณฑ์ดังกล่าวหรือไม่เป็นดุลพินิจโดยเด็ดขาดของกรม

กรมจะจ่ายเงินค่างานให้แก่ผู้รับจ้างเป็นรายเดือนตามเนื้องานที่ทำเสร็จจริงเมื่อกรมหรือเจ้าหน้าที่ของ กรม ได้ทำการตรวจสอบผลงานที่ทำเสร็จแล้ว และปรากฏว่าเป็นที่พอใจตรงตามข้อกำหนดแห่งสัญญาทุกประการ กรม จะออกหนังสือรับรองการรับมอบงานนั้นไว้แก่ผู้รับจ้าง

การจ่ายเงินงวดสุดท้ายจะจ่ายให้เมื่องานทั้งหมดตามสัญญาได้แล้วเสร็จทุก

ประการ

#### ๙. อัตราค่าปรับ

ค่าปรับตามสัญญาจ้างแนบท้ายเอกสารประกวดราคาอิเล็กทรอนิกส์นี้ หรือข้อตกลงจ้างเป็นหนังสือจะกำหนด ดังนี้

๙.๑ กรณีที่ผู้รับจ้างนำงานที่รับจ้างไปจ้างช่วงให้ผู้อื่นทำอีกทอดหนึ่งโดยไม่ได้รับอนุญาตจากกรม จะกำหนดค่าปรับสำหรับการฝ่าฝืนดังกล่าวเป็นจำนวนร้อยละ ๑๒.๐๐ ของวงเงินของงานจ้างช่วงนั้น

๙.๒ กรณีที่ผู้รับจ้างปฏิบัติผิดสัญญาจ้างก่อสร้าง นอกเหนือจากข้อ ๙.๑ จะกำหนดค่าปรับเป็นรายวันเป็นจำนวนเงินตายตัวในอัตราร้อยละ ๐.๒๕ ของราคางานจ้าง

#### ๑๐. การรับประกันความชำรุดบกพร่อง

ผู้ชนะการประกวดราคาอิเล็กทรอนิกส์ซึ่งได้ทำสัญญาจ้าง ตามแบบ ดังระบุในข้อ ๑.๓ หรือข้อตกลงจ้างเป็นหนังสือแล้วแต่กรณี จะต้องรับประกันความชำรุดบกพร่องของงานจ้างที่เกิดขึ้นภายในระยะเวลา ไม่น้อยกว่า ๓ ปี นับถัดจากวันที่กรมได้รับมอบงาน โดยต้องรับผิดชอบซ่อมแซมแก้ไขให้ใช้การได้ดีดังเดิมภายใน ๑๕ วัน นับถัดจากวันที่ได้รับแจ้งความชำรุดบกพร่อง

#### ๑๑. การจ่ายเงินล่วงหน้า

ผู้ยื่นข้อเสนอมีสิทธิเสนอขอรับเงินล่วงหน้า ในอัตราไม่เกินร้อยละ ๑๕ ของราคาค่าจ้าง ทั้งหมด แต่ทั้งนี้จะต้องส่งมอบหลักประกันเงินล่วงหน้า เป็นพันธบัตรรัฐบาลไทย หรือหนังสือค้ำประกันหรือ หนังสือค้ำประกันอิเล็กทรอนิกส์ของธนาคารในประเทศตามแบบดั่งระบุในข้อ ๑.๔ (๓) ให้แก่กรมก่อนการรับ เงินล่วงหน้านั้น

#### ๑๒. การหักเงินประกันผลงาน

ในการจ่ายเงินแต่ละงวด กรมจะหักเงินจำนวนร้อยละ ๑๐.๐๐ ของเงินที่ต้องจ่ายในงวด นั้นเพื่อเป็น ประกันผลงาน ในกรณีที่เงินประกันผลงานจะต้องถูกหักไว้ทั้งสิ้นไม่ต่ำกว่า ๖ เดือน (สำหรับสัญญา ที่เป็นราคาต่อหน่วย) หรือจำนวน.....บาท (สำหรับสัญญาที่เป็นราคาเหมารวม)

ผู้รับจ้างมีสิทธิที่จะขอเงินประกันผลงานคืน โดยผู้รับจ้างจะต้องวางหนังสือค้ำประกัน ของธนาคารซึ่งออกโดยธนาคารภายในประเทศ มาวางไว้ต่อผู้ว่าจ้างเพื่อเป็นหลักประกันแทนก็ได้

กรมจะคืนเงินประกันผลงาน และ/หรือหนังสือค้ำประกันของธนาคารดังกล่าวให้แก่ผู้ รับจ้างพร้อมกับการจ่ายเงินค่าจ้างงวดสุดท้าย

#### ๑๓. ข้อสงวนสิทธิในการยื่นข้อเสนอและอื่น ๆ

๑๓.๑ เงินค่าจ้างสำหรับงานจ้างครั้งนี้ ได้มาจากเงินงบประมาณประจำปี พ.ศ. ๒๕๖๗ การลงนามในสัญญาจะกระทำได้ต่อเมื่อ กรมได้รับอนุมัติเงิน ค่าก่อสร้างจากเงิน งบประมาณประจำปี พ.ศ. ๒๕๖๗

๑๓.๒ เมื่อกรมได้คัดเลือกผู้ยื่นข้อเสนอรายใดให้เป็นผู้รับจ้าง และได้ตกลงจ้าง ตามการ ประกวดราคาอิเล็กทรอนิกส์แล้ว ถ้าผู้รับจ้างจะต้องส่งหรือนำสิ่งของมาเพื่องานจ้างดังกล่าวเข้ามาจากต่าง ประเทศ และของนั้นต้องนำเข้ามาโดยทางเรือในเส้นทางที่มีเรือไทยเดินอยู่ และสามารถให้บริการรับขนได้ตาม ที่รัฐมนตรีว่าการกระทรวงคมนาคมประกาศกำหนด ผู้ยื่นข้อเสนอซึ่งเป็นผู้รับจ้างจะต้องปฏิบัติตามกฎหมายว่า ด้วยการส่งเสริมการพาณิชย์นาวี ดังนี้

(๑) แฉงการส่งหรือนำสิ่งของดังกล่าวเข้ามาจากต่างประเทศต่อกรมเจ้าท่า ภายใน ๗ วัน นับตั้งแต่วันที่ผู้รับจ้างส่งหรือซื้อของจากต่างประเทศ เว้นแต่เป็นของที่รัฐมนตรีว่าการกระทรวง คมนาคมประกาศยกเว้นให้บรรทุกโดยเรืออื่นได้

(๒) จัดการให้สิ่งของดังกล่าวบรรทุกโดยเรือไทย หรือเรือที่มีสิทธิเช่นเดียวกับ เรือไทยจากต่างประเทศมายังประเทศไทย เว้นแต่จะได้รับอนุญาตจากกรมเจ้าท่า ให้บรรทุกสิ่งของนั้น โดยเรือ อื่น ที่มีใช้เรือไทย ซึ่งจะต้องได้รับอนุญาตเช่นนั้นก่อนบรรทุกของลงเรืออื่น หรือเป็นของที่รัฐมนตรีว่าการ กระทรวงคมนาคมประกาศยกเว้นให้บรรทุกโดยเรืออื่น

(๓) ในกรณีที่ไม่ปฏิบัติตาม (๑) หรือ (๒) ผู้รับจ้างจะต้องรับผิดชอบตามกฎหมายว่า ด้วยการส่งเสริมการพาณิชย์นาวี

๑๓.๓ ผู้ยื่นข้อเสนอซึ่งกรมได้คัดเลือกแล้ว ไม่ไปทำสัญญาหรือข้อตกลงจ้างเป็นหนังสือ ภายในเวลาที่กำหนดดั่งระบุไว้ในข้อ ๗ กรมจะริบหลักประกันการยื่นข้อเสนอ หรือเรียกธำจากผู้ออกหนังสือ ค้ำประกัน การยื่นข้อเสนอทันที และอาจพิจารณาเรียกธำให้ชดใช้ความเสียหายอื่น (ถ้ามี) รวมทั้งจะพิจารณา

ให้เป็นผู้ทำงาน ตามระเบียบกระทรวงการคลังว่าด้วยการจัดซื้อจัดจ้างและการบริหารพัสดุภาครัฐ

๑๓.๔ กรมสงวนสิทธิ์ที่จะแก้ไขเพิ่มเติมเงื่อนไข หรือข้อกำหนดในแบบสัญญาหรือข้อตกลงจ้างเป็นหนังสือให้เป็นไปตามความเห็นของสำนักงานอัยการสูงสุด (ถ้ามี)

๑๓.๕ ในกรณีที่เอกสารแนบท้ายเอกสารประกวดราคาอิเล็กทรอนิกส์ มีความขัดหรือแย้งกันผู้ยื่นข้อเสนอจะต้องปฏิบัติตามคำวินิจฉัยของกรม คำวินิจฉัยดังกล่าวให้ถือเป็นที่สุด และ ผู้ยื่นข้อเสนอไม่มีสิทธิเรียกร้องค่าใช้จ่ายใดๆ เพิ่มเติม

๑๓.๖ กรม อาจประกาศยกเลิกการจัดจ้างในกรณีต่อไปนี้ได้ โดยที่ผู้ยื่นข้อเสนอจะเรียกร้องค่าเสียหายใดๆ จากกรมไม่ได้

(๑) กรมไม่ได้รับการจัดสรรเงินที่จะใช้ในการจัดจ้างหรือได้รับจัดสรรแต่ไม่เพียงพอที่จะทำการจัดจ้างครั้งนี้ต่อไป

(๒) มีการกระทำที่เข้าลักษณะผู้ยื่นข้อเสนอที่ชนะการจัดจ้างหรือที่ได้รับการคัดเลือกมี ผลประโยชน์ร่วมกัน หรือมีส่วนได้เสียกับผู้ยื่นข้อเสนอรายอื่น หรือขัดขวางการแข่งขันอย่างเป็นธรรมหรือสมยอมกันกับผู้ยื่นข้อเสนอรายอื่น หรือเจ้าหน้าที่ในการเสนอราคา หรือสื่อว่ากระทำการทุจริตอื่นใดในการเสนอราคา

(๓) การทำการจัดจ้างครั้งนี้ต่อไปอาจก่อให้เกิดความเสียหายแก่กรม หรือกระทบต่อประโยชน์สาธารณะ

(๔) กรณีอื่นในทำนองเดียวกับ (๑) (๒) หรือ (๓) ตามที่กำหนดในกฎกระทรวง ซึ่งออกตามความในกฎหมายว่าด้วยการจัดซื้อจัดจ้างและการบริหารพัสดุภาครัฐ

#### ๑๔. การปรับราคาค่างานก่อสร้าง

การปรับราคาค่างานก่อสร้างตามสูตรการปรับราคาดังระบุในข้อ ๑.๕ จะนำมาใช้ในกรณีที่ ค่างานก่อสร้างลดลงหรือเพิ่มขึ้น โดยวิธีการต่อไปนี้

ตามเงื่อนไข หลักเกณฑ์ สูตรและวิธีคำนวณที่ไว้กับสัญญาแบบปรับราคาได้ตามมติ คณะรัฐมนตรีเมื่อวันที่ ๒๒ สิงหาคม ๒๕๓๒ เรื่อง การพิจารณาช่วยเหลือผู้ประกอบการอาชีพงานก่อสร้าง ตามหนังสือสำนักเลขาธิการคณะรัฐมนตรี ที่ นร ๐๒๐๓/ว ๑๐๙ ลงวันที่ ๒๔ สิงหาคม ๒๕๓๒

สูตรการปรับราคา (สูตรค่า K) จะต้องคงที่ที่ระดับที่กำหนดไว้ในวันแล้วเสร็จตามที่กำหนดไว้ในสัญญา หรือภายในระยะเวลาที่กรมได้ขยายออกไป โดยจะใช้สูตรของทางราชการที่ได้ระบุในข้อ ๑.๕

#### ๑๕. มาตรฐานฝีมือช่าง

เมื่อกรมได้คัดเลือกผู้ยื่นข้อเสนอรายใดให้เป็นผู้รับจ้างและได้ตกลงจ้างก่อสร้าง ตามประกาศนี้แล้วผู้ยื่นข้อเสนอจะต้องตกลงว่าในการปฏิบัติงานก่อสร้างดังกล่าว ผู้ยื่นข้อเสนอจะต้องมีและใช้ผู้มีวุฒิบัตรระดับ ปวช. ปวส. และปวท. หรือเทียบเท่าจากสถาบันการศึกษาที่ ก.พ. รับรองให้เข้ารับราชการได้ ในอัตราไม่ต่ำกว่าร้อยละ ๑๐ ของแต่ละสาขาช่างแต่ละต้องมีจำนวนช่างอย่างน้อย ๑ คน ในแต่ละสาขาช่าง ดังต่อไปนี้



๑๕.๑ ปวส.ช่างก่อสร้างหรือ ปวส.ช่างโยธา

๑๕.๒ ปวส.ช่างไฟฟ้า

๑๖. การปฏิบัติตามกฎหมายและระเบียบ

ในระหว่างระยะเวลาการก่อสร้าง ผู้ยื่นข้อเสนอที่ได้รับการคัดเลือกให้เป็นผู้รับจ้างต้องปฏิบัติ ตามหลักเกณฑ์ที่กฎหมายและระเบียบได้กำหนดไว้โดยเคร่งครัด

๑๗. การประเมินผลการปฏิบัติงานของผู้ประกอบการ

กรม สามารถนำผลการปฏิบัติงานแล้วเสร็จตามสัญญาของผู้ยื่นข้อเสนอที่ได้รับการคัดเลือกให้ เป็นผู้รับจ้างเพื่อนำมาประเมินผลการปฏิบัติงานของผู้ประกอบการ

ทั้งนี้ หากผู้ยื่นข้อเสนอที่ได้รับการคัดเลือกไม่ผ่านเกณฑ์ที่กำหนดจะถูกระงับการยื่นข้อเสนอหรือทำสัญญากับกรม ไร้ข้อครหา

กรมทางหลวง โดย สำนักงานทางหลวงที่ ๑๑ (นครราชสีมา)

เมษายน ๒๕๖๗



(นายปรกรณ์ ศรีปานวงศ์)

ผู้อำนวยการสำนักงานทางหลวงที่ ๑๑(นครราชสีมา)

หมายเหตุ

ผู้ประกอบการสามารถจัดเตรียมเอกสารประกอบการเสนอราคา (เอกสารส่วนที่ ๑ และเอกสารส่วนที่ ๒) ในระบบ e-GP ได้ตั้งแต่วันที่ขอรับเอกสารจนถึงวันเสนอราคา

\*เอกสารแนบท้ายเอกสารประกวดราคาจ้างก่อสร้าง แบบรูปรายการละเอียด ให้ผู้ยื่นข้อเสนอ สามารถดาวน์โหลดได้ที่เว็บไซต์ [www.doh.go.th](http://www.doh.go.th) ดังนี้

- (๑) รายการละเอียดและข้อกำหนดการก่อสร้างทางหลวง เล่มที่ ๑ และเล่มที่ ๒
- (๒) รายละเอียดและข้อกำหนดการจัดทำเครื่องหมายจราจรบนผิวทางฉบับกรกฎาคม ๒๕๕๑
- (๓) ข้อกำหนดและมาตรฐานทั่วไป งานติดตั้งไฟฟ้าแสงสว่างบนทางหลวง
- (๔) ข้อกำหนดและมาตรฐานทั่วไป งานติดตั้งไฟสัญญาณจราจรและไฟกระพริบบนทางหลวง
- (๕) คู่มือเครื่องหมายควบคุมการจราจรในการก่อสร้างบูรณะและบำรุงรักษา ฉบับปีพ.ศ.๒๕๖๑
- (๖) คู่มือควบคุมงานก่อสร้างสะพานและท่อเหลี่ยม คสล.
- (๗) คู่มือการใช้อุปกรณ์ควบคุมการจราจรบริเวณพื้นที่ก่อสร้าง
- (๘) รายละเอียดและหลักเกณฑ์งานบริหารการจราจรในระหว่างการก่อสร้าง
- (๙) STANDARD DRAWING
- (๑๐) มาตรฐาน (ทล.-ม.) และข้อกำหนด (ทล.-ก.) ให้ผู้เสนอราคาดาวน์โหลดได้ที่

web Site : <http://mai.doh.go.th/BL1/Pages/Default.aspx> ของกรมทางหลวง

เอกสารแนบท้ายประกาศประกวดราคาจ้างก่อสร้างด้วยวิธีประกวดราคาอิเล็กทรอนิกส์ (e-bidding) ข้อ ๑.๒  
ประกาศ เลขที่ คค ๐๖๑๒๖/eb/ /๒๕๖๗ ลงวันที่  
ไบเสนอราคาจ้างก่อสร้างด้วยวิธีประกวดราคาอิเล็กทรอนิกส์ (e-bidding)

เรียน .....(ระบุชื่อตำแหน่งหัวหน้าหน่วยงานของรัฐ).....

๑. ข้าพเจ้า.....(ระบุชื่อบริษัท ห้าง ร้าน).....สำนักงานใหญ่ตั้งอยู่เลขที่.....  
ถนน.....ตำบล/แขวง.....อำเภอ/เขต.....จังหวัด.....โทร ศัพท์  
..... โดย.....ผู้ลงนามข้างท้ายนี้ (ในกรณีผู้รับจ้างเป็นบุคคลธรรมดาให้ใช้ข้อความว่า  
ข้าพเจ้า.....(ระบุชื่อบุคคลธรรมดา)..... อยู่บ้านเลขที่.....  
ถนน.....ตำบล/แขวง.....  
อำเภอ/เขต.....จังหวัด.....ผู้ถือบัตรประชาชน เลขที่.....  
โทรศัพท์.....) โดย.....ได้พิจารณา  
เงื่อนไขต่างๆ ในเอกสารการประกวดราคาอิเล็กทรอนิกส์ และเอกสารเพิ่มเติม (ถ้ามี) เลขที่  
.....โดยตลอดและยอมรับข้อกำหนดและเงื่อนไขนั้นแล้ว รวมทั้งรับรองว่า ข้าพเจ้าเป็นผู้มี  
คุณสมบัติครบถ้วนตามที่กำหนดและไม่เป็นผู้ทำงานของหน่วยงานของรัฐ

๒. ข้าพเจ้าขอเสนอที่จะทำงาน.....ตามข้อกำหนดเงื่อนไขแบบรูป  
รายการละเอียดแห่งเอกสารประกวดราคาอิเล็กทรอนิกส์ ตามราคาตั้งที่ได้ระบุไว้ในบัญชีรายการก่อสร้างหรือ  
ใบแจ้งปริมาณและราคา<sup>๑</sup> เป็นเงินทั้งสิ้น .....บาท (.....)  
ซึ่งได้รวมภาษีมูลค่าเพิ่มตลอดจนภาษีอากรอื่นๆ และค่าใช้จ่ายยั้งปวงไว้ด้วยแล้ว

๓. ข้าพเจ้าจะยื่นคำเสนอราคานี้เป็นระยะเวลา.....วัน ตั้งแต่วันยื่นข้อเสนอ และ  
.....<sup>๑</sup> อาจรับคำเสนอนี้ ณ เวลาใดก็ได้ก่อนที่จะครบกำหนดระยะเวลาดังกล่าว หรือระยะเวลาที่  
ได้ยึดออกไปตามเหตุผลอันสมควรที่.....<sup>๑</sup> ร้องขอ

๔. ข้าพเจ้ารับรองว่าจะส่งมอบงานตามเงื่อนไขที่เอกสารประกวดราคาอิเล็กทรอนิกส์กำหนดไว้

๕. ในกรณีที่ข้าพเจ้าได้รับการพิจารณาให้เป็นผู้ชนะ การประกวดราคาอิเล็กทรอนิกส์  
ข้าพเจ้ารับรองที่จะ

๕.๑ ทำสัญญาตามแบบสัญญาจ้างก่อสร้างแนบท้ายเอกสารการประกวดราคา  
อิเล็กทรอนิกส์หรือตามที่สำนักงานอัยการสูงสุดได้แก้ไขเพิ่มเติมแล้ว กับ.....<sup>๑</sup> ภายใน.....วัน  
นับถัดจากวันที่ได้รับหนังสือให้ไปทำสัญญา

๕.๒ มอบหลักประกันการปฏิบัติตามสัญญา ตามที่ระบุไว้ในข้อ ๗ ของเอกสารการประกวด  
ราคาอิเล็กทรอนิกส์ ให้แก่.....<sup>๑</sup> ขณะที่ได้ลงนามในสัญญาเป็นจำนวนร้อยละ.....ของ  
ราคาตามสัญญาที่ได้ระบุไว้ในใบเสนอราคานี้ เพื่อเป็นหลักประกันการปฏิบัติตามสัญญาโดยถูกต้องและ  
ครบถ้วน

หากข้าพเจ้าไม่ปฏิบัติตามที่ระบุไว้ในข้อ ๕.๑ และ/หรือข้อ ๕.๒ ดังกล่าวข้างต้น  
ข้าพเจ้ายอมให้.....<sup>๑</sup> ริบหลักประกันการเสนอราคา หรือเรียกร้องจากผู้ออกหนังสือค้ำประกัน  
ข้าพเจ้ายอมชดใช้ค่าเสียหายใดๆ ที่อาจมีแก่.....<sup>๑</sup> และ.....<sup>๑</sup> มีสิทธิจะให้ผู้นั้น  
ข้อเสนอรายอื่นเป็นผู้ชนะการประกวดราคาอิเล็กทรอนิกส์ได้ หรือ.....<sup>๑</sup> อาจดำเนินการจัดจ้าง  
การประกวดราคาอิเล็กทรอนิกส์ใหม่ก็ได้

๖. ข้าพเจ้ายอมรับว่า.....<sup>๑</sup> ไม่มีความผูกพันที่จะรับคำเสนอนี้ หรือใบเสนอราคาใดๆ รวมทั้งไม่ต้องรับผิดชอบในค่าใช้จ่ายใดๆ อันอาจเกิดขึ้นในการที่ข้าพเจ้าได้เข้ายื่นข้อเสนอครั้งนี้

๗. เพื่อเป็นหลักประกันในการปฏิบัติโดยถูกต้อง ตามที่ได้ทำความเข้าใจและตามความผูกพันแห่งคำเสนอนี้ ข้าพเจ้าขอมอบ.....เพื่อเป็นหลักประกันการเสนอราคาเป็นจำนวนเงิน.....บาท (.....) มาพร้อมนี้

๘. ข้าพเจ้าได้ตรวจทานตัวเลขที่ได้ยื่นพร้อมใบเสนอราคานี้ โดยละเอียดแล้ว และเข้าใจดีว่า.....<sup>๑</sup> ไม่ต้องรับผิดชอบใดๆ ในความผิดพลาดหรือตกหล่น

๙. ใบเสนอราคานี้ ได้ยื่นเสนอโดยบริสุทธิ์ยุติธรรม และปราศจากกลฉ้อฉล หรือการสมรู้ร่วมคิดกัน โดยไม่ชอบด้วยกฎหมายกับบุคคลใดบุคคลหนึ่ง หรือหลายบุคคล หรือกับห้างหุ้นส่วน บริษัทใดๆ ที่ได้ยื่นยื่นข้อเสนอในคราวเดียวกัน

เสนอมา ณ วันที่..... เดือน..... พ.ศ. ....

ลงชื่อ .....

(.....)

ตำแหน่ง.....

หมายเหตุ

- <sup>๑</sup> ให้ระบุชื่อย่อหน่วยงานของรัฐที่ดำเนินการจัดจ้าง เช่น กรม หรือจังหวัด หรือ ทีโอที เป็นต้น
- <sup>๒</sup> บัญชีรายการก่อสร้าง ใบแจ้งปริมาณเงินและราคา ให้จัดทำตามความเหมาะสม

ไม่ต้องยื่นเพื่อแนบในระบบ e-bidding

ร่าง  
แบบสัญญา  
สัญญาจ้างก่อสร้าง

สัญญาเลขที่ บร. /๒๕๖๗

สัญญาฉบับนี้ทำขึ้น ณ แขวงทางหลวงบุรีรัมย์ ตำบล/แขวง เสม็ด อำเภอ/เขต เมืองบุรีรัมย์ จังหวัด บุรีรัมย์ เมื่อวันที่ เดือน พ.ศ. ระหว่าง กรมทางหลวง โดย นายปิยะพนธ์ เกิดมงคล ผู้อำนวยการแขวงทางหลวงบุรีรัมย์ ผู้ได้รับมอบอำนาจจากอธิบดีกรมทางหลวง ซึ่งต่อไปในสัญญานี้เรียกว่า “ผู้ว่าจ้าง” ฝ่ายหนึ่ง กับ ซึ่งจดทะเบียนเป็นนิติบุคคล ณ มี สำนักงานใหญ่อยู่เลขที่ หมู่ที่ ถนน ตำบล/แขวง อำเภอ/เขต จังหวัด โดย ผู้มีอำนาจลงนามผูกพันนิติบุคคลปรากฏตาม หนังสือรับรองของสำนักงานทะเบียนหุ้นส่วนบริษัท เลขที่ ลงวันที่ (และ หนังสือมอบอำนาจลงวันที่ - ) แบบท้ายสัญญานี้ ในกรณีที่ผู้รับจ้างเป็นบุคคลธรรมดาให้ใช้ข้อความว่า กับ - อยู่บ้านเลขที่ - ถนน - ตำบล/แขวง - อำเภอ/เขต - จังหวัด - ผู้ถือบัตรประจำตัวประชาชนเลขที่ - ตั้งปรากฏตามสำเนาบัตรประจำตัวประชาชนแบบท้ายสัญญานี้) ซึ่งต่อไปในสัญญานี้ เรียกว่า “ผู้รับจ้าง” อีกฝ่ายหนึ่ง

คู่สัญญาได้ตกลงกันมีข้อความดังต่อไปนี้

ข้อ ๑ ข้อตกลงว่าจ้าง

ผู้ว่าจ้างตกลงจ้างและผู้รับจ้างตกลงรับจ้างทำงานจ้างก่อสร้างงานก่อสร้างเพิ่มช่องจราจร ทางหลวง หมายเลข ๒๔๔๕ ตอน แสงทอง - ห้วยเสว ระหว่าง กม.๒๕+๔๐๐ - กม.๒๖+๕๐๐ ผลผลิต ๑ แห่ง ณ ตำบล/แขวง แสงทอง อำเภอ/เขต ประโคนชัย จังหวัด บุรีรัมย์ ตามข้อกำหนดและเงื่อนไขแห่งสัญญานี้รวมทั้ง เอกสารแบบท้ายสัญญา

ผู้รับจ้างตกลงที่จะจัดหาแรงงานและวัสดุ เครื่องมือเครื่องใช้ ตลอดจนอุปกรณ์ต่างๆ ชนิดดีเพื่อใช้ในการจ้างตามสัญญานี้

ข้อ ๒ เอกสารอันเป็นส่วนหนึ่งของสัญญา

เอกสารแบบท้ายสัญญาดังต่อไปนี้ให้ถือเป็นส่วนหนึ่งของสัญญานี้

๒.๑ ผนวก ๑ แบบรูปรายการละเอียด	จำนวน	หน้า
๒.๒ ผนวก ๒ มาตรฐานกำหนด (SPECIFICATION)	จำนวน	หน้า
๒.๓ ผนวก ๓ ใบเสนอราคา	จำนวน	หน้า
๒.๔ ผนวก ๔ ใบแจ้งปริมาณงานและราคา	จำนวน	หน้า
๒.๕ ผนวก ๕ รายละเอียดการควบคุมงานการจ่ายเงินและ สูตรการปรับราคา	จำนวน	หน้า
๒.๖ ผนวก ๖ รายการงานและเงื่อนไขที่ผู้รับจ้างต้องรับผิดชอบในความ ชำรุดบกพร่องหรือความเสียหายภายในกำหนดเวลา	จำนวน	หน้า
๒.๗ ผนวก ๗ รายการละเอียดและข้อกำหนดการจัดทำเครื่องหมาย จราจรบนผิวทาง	จำนวน	หน้า

/๒.๘ ผนวก ๘...

๒.๘ ผนวก ๘ แนวทางการพิจารณาขยายอายุสัญญาหรือการงดหรือลดค่าปรับ	จำนวน	หน้า
๒.๙ ผนวก ๙ เงื่อนไขหนังสือค่าประกัน	จำนวน	หน้า
๒.๑๐ ผนวก ๑๐ การจ้างช่วง	จำนวน	หน้า
๒.๑๑ ผนวก ๑๑ แผนการทำงาน	จำนวน	หน้า
๒.๑๒ ผนวก ๑๒ เงื่อนไขการเสนอแผนการทำงาน	จำนวน	หน้า
๒.๑๓ ผนวก ๑๓ เงื่อนไขการจ่ายค่างานผิวทาง	จำนวน	หน้า
๒.๑๔ ผนวก ๑๔ รายละเอียดและหลักเกณฑ์การจรรยาบรรณ ในระหว่างการก่อสร้าง	จำนวน	หน้า

ความใดในเอกสารแนบท้ายสัญญาที่ขัดหรือแย้งกับข้อความในสัญญานี้ ให้ใช้ข้อความในสัญญานี้บังคับ และในกรณีที่เอกสารแนบท้ายสัญญาขัดแย้งกันเอง ผู้รับจ้างจะต้องปฏิบัติตามคำวินิจฉัยของผู้ว่าจ้าง คำวินิจฉัยของผู้ว่าจ้างให้ถือเป็นที่สุด และผู้รับจ้างไม่มีสิทธิเรียกร้องค่าจ้าง ค่าเสียหายหรือค่าใช้จ่ายใดๆ เพิ่มเติมจากผู้ว่าจ้างทั้งสิ้น

### ข้อ ๓ หลักประกันการปฏิบัติตามสัญญา

ในขณะที่ทำสัญญานี้ผู้รับจ้างได้นำหลักประกันเป็น.....  
เป็นจำนวนเงิน.....บาท (.....) ซึ่งเท่ากับร้อยละ ๕ (ห้า) ของ  
ราคาค่าจ้างตามสัญญา มามอบให้แก่ผู้ว่าจ้างเพื่อเป็นหลักประกันการปฏิบัติตามสัญญานี้

กรณีผู้รับจ้างใช้หนังสือค้ำประกันมาเป็นหลักประกันการปฏิบัติตามสัญญา หนังสือค้ำประกันดังกล่าวจะต้องออกโดยธนาคารที่ประกอบกิจการในประเทศไทย หรือโดยบริษัทเงินทุนหรือบริษัทเงินทุนหลักทรัพย์ที่ได้รับอนุญาตให้ประกอบกิจการเงินทุนเพื่อการพาณิชย์และประกอบธุรกิจค้ำประกันตามประกาศของธนาคารแห่งประเทศไทย ตามรายชื่อบริษัทเงินทุนที่ธนาคารแห่งประเทศไทยแจ้งเวียนให้ทราบตามแบบที่คณะกรรมการนโยบายการจัดซื้อจัดจ้างและการบริหารพัสดุภาครัฐกำหนดหรืออาจเป็นหนังสือค้ำประกันอิเล็กทรอนิกส์ตามวิธีการที่กรมบัญชีกลางกำหนดก็ได้ และจะต้องมีอายุการค้ำประกันตลอดไปจนกว่าผู้รับจ้างพ้นข้อผูกพันตามสัญญานี้

หลักประกันที่ผู้รับจ้างนำมามอบให้ตามวรรคหนึ่ง จะต้องมียุครอบคลุมความรับผิดชอบทั้งปวงของผู้รับจ้างตลอดอายุสัญญา ถ้าหลักประกันที่ผู้รับจ้างนำมามอบให้ดังกล่าวลดลงหรือเสื่อมค่าลง หรือมีอายุไม่ครอบคลุมถึงความรับผิดชอบของผู้รับจ้างตลอดอายุสัญญา ไม่ว่าด้วยเหตุใดๆ ก็ตาม รวมถึงกรณีผู้รับจ้างส่งมอบงานล่าช้าเป็นเหตุให้ระยะเวลาแล้วเสร็จหรือวันครบกำหนดความรับผิดชอบในความชำรุดบกพร่องตามสัญญาเปลี่ยนแปลงไป ไม่ว่าจะเกิดขึ้นคราวใด ผู้รับจ้างต้องหาหลักประกันใหม่หรือหลักประกันเพิ่มเติมให้มีจำนวนครบถ้วนตามวรรคหนึ่ง มามอบให้แก่ผู้ว่าจ้างภายใน ๑๕ (สิบห้า) วัน นับถัดจากวันที่ได้รับแจ้งเป็นหนังสือจากผู้ว่าจ้าง

หลักประกันที่ผู้รับจ้างนำมามอบไว้ตามข้อนี้ ผู้ว่าจ้างจะคืนให้แก่ผู้รับจ้างโดยไม่มีดอกเบี้ยเมื่อผู้รับจ้างพ้นจากข้อผูกพันและความรับผิดชอบทั้งปวงตามสัญญานี้แล้ว

/ข้อ ๔ (ก)...

#### ข้อ ๔ (ก) ค่าจ้างและการจ่ายเงิน

(สำหรับสัญญาที่เป็นราคาต่อหน่วย)

ผู้ว่าจ้างตกลงจ่ายและผู้รับจ้างตกลงรับเงินค่าจ้างเป็นจำนวนเงิน.....บาท

(.....) ซึ่งได้รวมภาษีมูลค่าเพิ่มจำนวน .....บาท

(.....) ตลอดจนภาษีอากรอื่นๆ และค่าใช้จ่ายทั้งปวงด้วยแล้ว โดยถือราคาต่อหน่วยเป็นเกณฑ์ตามรายการแต่ละประเภทดังที่ได้กำหนดไว้ในใบแจ้งปริมาณงานและราคาตามเอกสารแนบท้ายสัญญาผนวก ๓

คู่สัญญาทั้งสองฝ่ายต่างตกลงว่าจำนวนปริมาณงานที่กำหนดไว้ในบัญชีรายการก่อสร้างหรือใบแจ้งปริมาณงานและราคานี้เป็นจำนวนโดยประมาณเท่านั้น จำนวนปริมาณงานที่แท้จริงอาจจะมากหรือน้อยกว่านี้ก็ได้ ซึ่งผู้ว่าจ้างจะจ่ายเงินค่าจ้างให้แก่ผู้รับจ้างตามราคาต่อหน่วยของงานแต่ละรายการที่ได้ทำเสร็จจริง คู่สัญญาทั้งสองฝ่ายต่างตกลงที่จะไม่เปลี่ยนแปลงราคาต่อหน่วยหรือเรียกเรื่องค่าสินไหมทดแทนอันเกิดจากการที่จำนวนปริมาณงานในแต่ละรายการได้แตกต่างไปจากที่กำหนดไว้ในสัญญาทั้งนี้ นอกจากในกรณีต่อไปนี้

๔.๑ เมื่อปริมาณงานที่ทำเสร็จจริงในส่วนที่เกินกว่าร้อยละ ๑๒๕ (หนึ่งร้อยยี่สิบห้า) แต่ไม่เกินร้อยละ ๑๕๐ (หนึ่งร้อยห้าสิบ) ของปริมาณงานที่กำหนดไว้ในสัญญาหรือใบแจ้งปริมาณงานและราคา จะจ่ายให้อัตราร้อยละ ๙๐ (เก้าสิบ) ของราคาต่อหน่วยตามสัญญา

๔.๒ เมื่อปริมาณงานที่ทำเสร็จจริงในส่วนที่เกินกว่าร้อยละ ๑๕๐ (หนึ่งร้อยห้าสิบ) ของปริมาณงานที่กำหนดไว้ในสัญญาหรือใบแจ้งปริมาณงานและราคา จะจ่ายให้อัตราร้อยละ ๘๓ (แปดสิบสาม) ของราคาต่อหน่วยตามสัญญา

๔.๓ เมื่อปริมาณงานที่ทำเสร็จจริงน้อยกว่าร้อยละ ๗๕ (เจ็ดสิบห้า) ของปริมาณงานที่กำหนดไว้ในสัญญาหรือใบแจ้งปริมาณงานและราคา จะจ่ายให้ตามราคาต่อหน่วยในสัญญาและจะจ่ายเพิ่มชดเชยเป็นค่า Overhead และ Mobilization สำหรับงานรายการนั้นในอัตราร้อยละ ๑๗ (สิบเจ็ด) ของผลต่างระหว่างปริมาณงานทั้งหมดของงานรายการนั้นตามสัญญาโดยประมาณกับปริมาณงานที่ทำเสร็จจริงคูณด้วยราคาต่อหน่วยตามสัญญา ทั้งนี้ การจ่ายเงินเพิ่มชดเชยเป็นค่า Overhead และ Mobilization ดังกล่าว ผู้ว่าจ้างจะจ่ายให้แก่ผู้รับจ้างในงวดสุดท้ายของการจ่ายเงินค่าจ้างตามสัญญา

๔.๔ ผู้ว่าจ้างจะจ่ายเงินที่เพิ่มขึ้นตามข้อ ๔.๑ หรือ ๔.๒ ดังกล่าวข้างต้น ในงวดสุดท้ายของการจ่ายเงินหรือก่อนงวดสุดท้ายของการจ่ายเงินตามที่ผู้ว่าจ้างจะพิจารณาเห็นสมควร เว้นแต่กรณีที่ผู้ว่าจ้างพิจารณาเห็นว่าปริมาณงานที่ทำเสร็จจริงดังกล่าว มิได้มีส่วนเกี่ยวข้องกับงานอื่นที่เหลืออีกทั้งงานที่เหลืออยู่ก็มิได้มีผลกระทบต่อกรจ่ายเงินค่าจ้างที่แล้วเสร็จจริงในงวดดังกล่าว ทั้งนี้ ผู้ว่าจ้างอาจจ่ายเงิน ที่เพิ่มขึ้นให้แก่ผู้รับจ้างพร้อมกับการจ่ายเงินค่าจ้างงวดนั้นๆ และการพิจารณาว่างานใดอยู่ในหลักเกณฑ์ดังกล่าวหรือไม่เป็นดุลพินิจโดยเด็ดขาดของผู้ว่าจ้าง

ผู้ว่าจ้างตกลงที่จะจ่ายเงินค่าจ้างให้แก่ผู้รับจ้างเป็นรายเดือนตามเนื้องานที่ทำเสร็จจริงเมื่อผู้ว่าจ้างหรือเจ้าหน้าที่ของผู้ว่าจ้างได้ทำการตรวจสอบผลงานที่ทำเสร็จแล้ว และปรากฏว่าเป็นที่พอใจ ตรงตามข้อกำหนดแห่งสัญญานี้ทุกประการ ผู้ว่าจ้างจะออกหนังสือรับรองการรับมอบงานนั้น ให้กับผู้รับจ้าง

การจ่ายเงินงวดสุดท้ายจะจ่ายให้เมื่องานทั้งหมดตามสัญญาได้แล้วเสร็จทุกประการ รวมทั้งการทำสถานที่ก่อสร้างให้สะอาดเรียบร้อยตามที่กำหนดไว้ในข้อ ๒๐

/การจ่ายเงิน..

การจ่ายเงินตามเงื่อนไขแห่งสัญญานี้ ผู้ว่าจ้างจะโอนเงินเข้าบัญชีเงินฝากธนาคารของผู้รับจ้าง ชื่อธนาคาร.....สาขา.....ชื่อบัญชี.....เลขที่บัญชี.....ทั้งนี้ ผู้รับจ้างตกลงเป็นผู้รับภาระเงินค่าธรรมเนียมหรือค่าบริการอื่นใดเกี่ยวกับการโอน รวมทั้งค่าใช้จ่ายอื่นใด (ถ้ามี) ที่ธนาคารเรียกเก็บ และยินยอมให้มีการหักเงินดังกล่าวจากจำนวนเงินโอนในงวดนั้นๆ (ความในวรรคนี้ใช้สำหรับกรณีที่หน่วยงานของรัฐจะจ่ายเงินตรงให้แก่ผู้รับจ้าง (ระบบ Direct Payment) โดยการโอนเงินเข้าบัญชีเงินฝากธนาคารของผู้รับจ้าง ตามแนวทางที่กระทรวงการคลังหรือหน่วยงานของรัฐเจ้าของงบประมาณเป็นผู้กำหนด แล้วแต่กรณี)

#### ข้อ ๔ (ข) ค่าจ้างและการจ่ายเงิน

(สำหรับสัญญาที่เป็นราคาเหมารวม)

ผู้ว่าจ้างตกลงจ่ายและผู้รับจ้างตกลงรับเงินค่าจ้างจำนวนเงิน.....บาท (.....) ซึ่งได้รวมภาษีมูลค่าเพิ่ม จำนวน.....บาท (.....) ตลอดจน ภาษีอากรอื่นๆ และค่าใช้จ่ายที่ส่งด้วยแล้ว โดยถือราคาเหมารวมเป็นเกณฑ์ และกำหนดการจ่ายเงินเป็นงวดๆ ดังนี้

งวดที่ ๑ เป็นจำนวนเงิน.....บาท (.....) เมื่อผู้รับจ้างได้ปฏิบัติงาน.....ให้แล้วเสร็จภายใน.....

งวดที่ ๒ เป็นจำนวนเงิน.....บาท (.....) เมื่อผู้รับจ้างได้ปฏิบัติงาน.....ให้แล้วเสร็จภายใน.....

..... ฯลฯ.....

งวดสุดท้าย เป็นจำนวนเงิน.....บาท (.....) เมื่อผู้รับจ้างได้ปฏิบัติงานทั้งหมดให้แล้วเสร็จเรียบร้อยตามสัญญา รวมทั้งทำสถานที่ก่อสร้างให้สะอาดเรียบร้อยตามที่กำหนดไว้ในข้อ ๒๐

การจ่ายเงินตามเงื่อนไขแห่งสัญญานี้ ผู้ว่าจ้างจะโอนเงินเข้าบัญชีเงินฝากธนาคารของผู้รับจ้าง ชื่อธนาคาร.....สาขา.....ชื่อบัญชี.....เลขที่บัญชี.....ทั้งนี้ ผู้รับจ้างตกลงเป็นผู้รับภาระเงินค่าธรรมเนียมหรือค่าบริการอื่นใดเกี่ยวกับการโอน รวมทั้งค่าใช้จ่ายอื่นใด (ถ้ามี) ที่ธนาคารเรียกเก็บ และยินยอมให้มีการหักเงินดังกล่าวจากจำนวนเงินโอนในงวดนั้นๆ (ความในวรรคนี้ใช้สำหรับกรณีที่หน่วยงานของรัฐจะจ่ายเงินตรงให้แก่ผู้รับจ้าง (ระบบ Direct Payment) โดยการโอนเงินเข้าบัญชีเงินฝากธนาคารของผู้รับจ้าง ตามแนวทางที่กระทรวงการคลังหรือหน่วยงานของรัฐเจ้าของงบประมาณเป็นผู้กำหนด แล้วแต่กรณี)

#### ข้อ ๕ เงินค่าจ้างล่วงหน้า

ผู้ว่าจ้างตกลงจ่ายเงินค่าจ้างล่วงหน้าให้แก่ผู้รับจ้าง เป็นจำนวนเงิน.....บาท (.....) ซึ่งเท่ากับร้อยละ ๑๕ (สิบห้า) ของราคาค่าจ้าง ตามสัญญาที่ระบุไว้ในข้อ ๔

เงินค่าจ้างล่วงหน้าดังกล่าวจะจ่ายให้ภายหลังจากที่ผู้รับจ้างได้วางหลักประกันการรับเงินค่าจ้างล่วงหน้าเป็น.....(หนังสือค้ำประกันหรือหนังสือค้ำประกันอิเล็กทรอนิกส์ของธนาคารภายในประเทศหรือพันธบัตรรัฐบาลไทย).....เต็มตามจำนวนเงินค่าจ้างล่วงหน้านั้นให้แก่ผู้ว่าจ้างผู้รับจ้างจะต้องออกใบเสร็จรับเงินค่าจ้างล่วงหน้าตามแบบที่ผู้ว่าจ้างกำหนดให้และผู้รับจ้างตกลงที่จะกระทำตามเงื่อนไขอันเกี่ยวกับการใช้จ่ายและการใช้คืนเงินค่าจ้างล่วงหน้า นั้น ดังต่อไปนี้

๕.๑ ผู้รับจ้างจะใช้เงินค่าจ้างล่วงหน้าเพื่อเป็นค่าใช้จ่ายในการปฏิบัติงานตามสัญญาเท่านั้น หากผู้รับจ้างใช้จ่ายเงินค่าจ้างล่วงหน้าหรือส่วนใดส่วนหนึ่งของเงินค่าจ้างล่วงหน้าในทางอื่นผู้ว่าจ้างอาจจะเรียกเงินค่าจ้างล่วงหน้าคืนจากผู้รับจ้างหรือบังคับเอาจากหลักประกันการรับเงินค่าจ้างล่วงหน้าได้ทันที

๕.๒ เมื่อผู้ว่าจ้างเรียกร้อง ผู้รับจ้างต้องแสดงหลักฐานการใช้จ่ายเงินค่าจ้างล่วงหน้าเพื่อพิสูจน์ว่าได้เป็นไปตามข้อ ๕.๑ ภายในกำหนด ๑๕ (สิบห้า) วัน นับถัดจากวันได้รับแจ้งเป็นหนังสือจากผู้ว่าจ้าง หากผู้รับจ้างไม่อาจแสดงหลักฐานดังกล่าว ภายในกำหนด ๑๕ (สิบห้า) วัน ผู้ว่าจ้างอาจเรียกเงินค่าจ้างล่วงหน้าคืนจากผู้รับจ้างหรือบังคับเอาจากหลักประกันการรับเงินค่าจ้างล่วงหน้าได้ทันที

๕.๓ (ก) (สำหรับสัญญาที่เป็นราคาต่อหน่วย)

ในการจ่ายเงินค่าจ้างให้แก่ผู้รับจ้างตามข้อ ๔ (ก) ผู้ว่าจ้างจะหักเงินค่าจ้างในแต่ละเดือนเพื่อชดใช้คืนเงินค่าจ้างล่วงหน้าไว้จำนวนร้อยละ ๒๐ (ยี่สิบ) ของจำนวนเงินค่าจ้างในแต่ละเดือน ทั้งนี้จนกว่าจำนวนเงินที่หักไว้จะครบตามจำนวนเงินค่าจ้างล่วงหน้าที่ผู้รับจ้างได้รับไปแล้วยกเว้นค่าจ้างเดือนสุดท้ายจะหักไว้เป็นจำนวนเท่ากับจำนวนเงินค่าจ้างล่วงหน้าที่เหลือทั้งหมด

๕.๓ (ข) (สำหรับสัญญาที่เป็นราคาเหมารวม)

ในการจ่ายเงินค่าจ้างให้แก่ผู้รับจ้างตามข้อ ๔ (ข) ผู้ว่าจ้างจะหักเงินค่าจ้างในแต่ละงวดเพื่อชดใช้คืนเงินค่าจ้างล่วงหน้าไว้จำนวนร้อยละ.....(.....) ของจำนวนเงินค่าจ้างในแต่ละงวดจนกว่าจำนวนเงินที่หักไว้จะครบตามจำนวนเงินค่าจ้างล่วงหน้าที่ผู้รับจ้างได้รับไปแล้ว ยกเว้นค่าจ้างงวดสุดท้ายจะหักไว้เป็นจำนวนเท่ากับจำนวนเงินค่าจ้างล่วงหน้าที่เหลือทั้งหมด

๕.๔ เงินจำนวนใดๆ ก็ตามที่ผู้รับจ้างจะต้องจ่ายให้แก่ผู้ว่าจ้างเพื่อชำระหนี้หรือเพื่อชดใช้ความรับผิดชอบต่างๆ ตามสัญญา ผู้ว่าจ้างจะหักเอาจากเงินค่าจ้างงวดที่จะจ่ายให้แก่ผู้รับจ้างก่อนที่จะหักชดใช้คืนเงินค่าจ้างล่วงหน้า

๕.๕ ในกรณีที่มีการบอกเลิกสัญญา หากเงินค่าจ้างล่วงหน้าที่เหลือเกินกว่าจำนวนเงินที่ผู้รับจ้างจะได้รับหลังจากหักชดใช้ในกรณีอื่นแล้ว ผู้รับจ้างจะต้องจ่ายคืนเงินจำนวนที่เหลือนั้นให้แก่ผู้ว่าจ้างภายใน ๗ (เจ็ด) วัน นับถัดจากวันได้รับแจ้งเป็นหนังสือจากผู้ว่าจ้าง

๕.๖ (ก) (สำหรับสัญญาที่เป็นราคาต่อหน่วย)

ผู้ว่าจ้างจะคืนหลักประกันการรับเงินค่าจ้างล่วงหน้าให้แก่ผู้รับจ้าง ต่อเมื่อผู้ว่าจ้างได้หักเงินค่าจ้างไว้ครบจำนวนเงินค่าจ้างล่วงหน้าตามข้อ ๕.๓ (ก) แล้ว เว้นแต่ในกรณีดังต่อไปนี้ ผู้รับจ้างมีสิทธิขอคืนหลักประกันการรับเงินค่าจ้างล่วงหน้าบางส่วนก่อนได้

(๑) กรณีผู้รับจ้างได้วางหลักประกันการรับเงินค่าจ้างล่วงหน้าไว้ฉบับเดียว หากผู้รับจ้างได้หักเงินค่าจ้างล่วงหน้าไปแล้ว ผู้รับจ้างมีสิทธิขอคืนหลักประกันการรับเงินค่าจ้างล่วงหน้าในส่วนที่ผู้ว่าจ้างได้หักเงินค่าจ้างล่วงหน้าไปแล้วนั้น โดยผู้รับจ้างจะต้องนำหลักประกันการรับเงินค่าจ้างล่วงหน้าฉบับใหม่ที่มีมูลค่าเท่ากับเงินค่าจ้างล่วงหน้าที่เหลืออยู่มาวางให้แก่ผู้ว่าจ้าง

(๒) กรณีผู้รับจ้างได้วางหลักประกันการรับเงินค่าจ้างล่วงหน้าไว้หลายฉบับ ซึ่งแต่ละฉบับมีมูลค่าเท่ากับจำนวนเงินค่าจ้างล่วงหน้าที่ผู้ว่าจ้างจะต้องหักไว้ในแต่ละงวด หากผู้ว่าจ้างได้หักเงินค่าจ้างล่วงหน้าในงวดใดแล้ว ผู้รับจ้างมีสิทธิขอคืนหลักประกันการรับเงินค่าจ้างล่วงหน้าในงวดนั้นได้



๕.๖ (ข) (สำหรับสัญญาที่เป็นราคาเหมารวม)

ผู้ว่าจ้างจะคืนหลักประกันการรับเงินค่าจ้างล่วงหน้าให้แก่ผู้รับจ้าง ต่อเมื่อผู้ว่าจ้างได้หักเงินค่าจ้างไว้ครบจำนวนเงินค่าจ้างล่วงหน้าตามข้อ ๕.๓ (ข) แล้ว เว้นแต่ในกรณีดังต่อไปนี้ ผู้รับจ้างมีสิทธิขอคืนหลักประกันการรับเงินค่าจ้างล่วงหน้าบางส่วนก่อนได้

(๑) กรณีผู้รับจ้างวางหลักประกันการรับเงินค่าจ้างล่วงหน้าไว้ฉบับเดียว หากผู้ว่าจ้างได้หักเงินค่าจ้างล่วงหน้าไปแล้ว ผู้รับจ้างมีสิทธิขอคืนหลักประกันการรับเงินค่าจ้างล่วงหน้าในส่วนที่ผู้ว่าจ้างได้หักเงินค่าจ้างล่วงหน้าไปแล้วนั้น โดยผู้รับจ้างจะต้องนำหลักประกันการรับเงินค่าจ้างล่วงหน้าฉบับใหม่ที่มีมูลค่าเท่ากับเงินค่าจ้างล่วงหน้าที่เหลืออยู่มาวางให้แก่ผู้ว่าจ้าง

(๒) กรณีผู้รับจ้างได้วางหลักประกันการรับเงินค่าจ้างล่วงหน้าไว้หลายฉบับ ซึ่งแต่ละฉบับมีมูลค่าเท่ากับจำนวนเงินค่าจ้างล่วงหน้าที่ผู้ว่าจ้างจะต้องหักไว้ในแต่ละงวด หากผู้รับจ้างได้หักเงินค่าจ้างล่วงหน้าในงวดใดแล้ว ผู้รับจ้างมีสิทธิขอคืนหลักประกันการรับเงินค่าจ้างล่วงหน้าในงวดนั้นได้

ข้อ ๖ การหักเงินประกันผลงาน

ในการจ่ายเงินให้แก่ผู้รับจ้างแต่ละงวด ผู้ว่าจ้างจะหักเงินจำนวนร้อยละ ๑๐ ของเงินที่ต้องจ่ายในงวดนั้น เพื่อเป็นประกันผลงาน ในกรณีที่เงินประกันผลงานจะต้องถูกหักไว้ทั้งสิ้นไม่ต่ำกว่า ๖ เดือน (สำหรับสัญญาที่เป็นราคาต่อหน่วย) หรือจำนวน.....บาท (สำหรับสัญญาที่เป็นราคาเหมารวม) ผู้รับจ้างมีสิทธิที่จะขอเงินประกันผลงานคืนโดยผู้รับจ้างจะต้องวางหนังสือค้ำประกันของธนาคาร ซึ่งออกโดยธนาคารภายในประเทศมาวางไว้ต่อผู้ว่าจ้างเพื่อเป็นหลักประกันแทนก็ได้

ผู้ว่าจ้างจะคืนเงินประกันผลงาน และ/หรือหนังสือค้ำประกันของธนาคารดังกล่าวตามวรรคหนึ่งให้แก่ผู้รับจ้างพร้อมกับการจ่ายเงินงวดสุดท้าย

ข้อ ๗ (ก) กำหนดเวลาแล้วเสร็จและสิทธิของผู้ว่าจ้างในการบอกเลิกสัญญา

ภายในกำหนด ๗ (เจ็ด) วัน นับถัดจากวันลงนามในสัญญา ผู้รับจ้างจะต้องเสนอแผนงานให้เป็นที่พอใจแก่ผู้ว่าจ้าง โดยแสดงถึงขั้นตอนของการทำงานและกำหนดเวลาที่ต้องใช้ในการทำงานหลักต่างๆ ให้แล้วเสร็จ

ผู้รับจ้างต้องเริ่มทำงานที่รับจ้างภายในกำหนด ๗ (เจ็ด) วัน นับถัดจากวันที่ได้รับหนังสือแจ้งให้เริ่มงาน และจะต้องทำงานให้แล้วเสร็จภายในกำหนด ๑๘๐ (หนึ่งร้อยแปดสิบ) วัน นับถัดจากวันที่ได้รับหนังสือแจ้งดังกล่าวนี้

ถ้าผู้รับจ้างมิได้เสนอแผนงาน หรือมิได้ลงมือทำงานภายในกำหนดเวลาหรือไม่สามารถทำงานให้แล้วเสร็จตามกำหนดเวลา หรือมีเหตุให้เชื่อได้ว่าผู้รับจ้างไม่สามารถทำงานให้แล้วเสร็จภายในกำหนดเวลา หรือจะแล้วเสร็จล่าช้าเกินกว่ากำหนดเวลา หรือผู้รับจ้างทำผิดสัญญาข้อใดข้อหนึ่ง หรือตกเป็นผู้ถูกพิทักษ์ทรัพย์เด็ดขาด หรือตกเป็นผู้ล้มละลาย หรือเพิกเฉยไม่ปฏิบัติตามคำสั่งของคณะกรรมการตรวจรับพัสดุหรือผู้ควบคุมงานหรือบริษัทที่ปรึกษาซึ่งได้รับมอบอำนาจจากผู้ว่าจ้าง ผู้ว่าจ้างมีสิทธิที่จะบอกเลิกสัญญานี้ได้ และมีสิทธิจ้างผู้รับจ้างรายใหม่เข้าทำงานของผู้รับจ้างให้ลุล่วงไปได้ด้วยการใช้สิทธิบอกเลิกสัญญานั้นไม่กระทบสิทธิของผู้ว่าจ้างที่จะเรียกร้องค่าเสียหายจากผู้รับจ้าง

การที่ผู้ว่าจ้างไม่ใช้สิทธิเลิกสัญญาดังกล่าวข้างต้นนั้น ไม่เป็นเหตุให้ผู้รับจ้างพ้นจากความรับผิดชอบตามสัญญา

/ข้อ ๗ (ข)...

### ข้อ ๗ (ข) กำหนดเวลาแล้วเสร็จและสิทธิของผู้ว่าจ้างในการบอกเลิกสัญญา

ผู้รับจ้างต้องเริ่มทำงานที่รับจ้างภายในวันที่ - เดือน - พ.ศ. - และจะต้องทำงานให้แล้วเสร็จบริบูรณ์ภายในวันที่ - เดือน - พ.ศ. - ถ้าผู้รับจ้างมิได้ลงมือทำงานภายในกำหนดเวลา หรือไม่สามารถทำงานให้แล้วเสร็จตามกำหนดเวลา หรือมีเหตุให้เชื่อได้ว่าผู้รับจ้างไม่สามารถทำงานให้แล้วเสร็จภายในกำหนดเวลา หรือจะแล้วเสร็จล่าช้าเกินกว่ากำหนดเวลา หรือผู้รับจ้างทำผิดสัญญาข้อใดข้อหนึ่ง หรือตกเป็นผู้ถูกพิทักษ์ทรัพย์เด็ดขาด หรือตกเป็นผู้ล้มละลาย หรือเพิกเฉยไม่ปฏิบัติตามคำสั่งของคณะกรรมการตรวจรับพัสดุหรือผู้ควบคุมงานหรือบริษัทที่ปรึกษา ซึ่งได้รับมอบอำนาจจากผู้ว่าจ้าง ผู้ว่าจ้างมีสิทธิที่จะบอกเลิกสัญญานี้ได้ และมีสิทธิจ้างผู้รับจ้างรายใหม่เข้าทำงานของผู้รับจ้างให้ลุล่วงไปด้วย การใช้สิทธิบอกเลิกสัญญานี้ไม่กระทบสิทธิของผู้ว่าจ้างที่จะเรียกร้องค่าเสียหายจากผู้รับจ้าง

การที่ผู้ว่าจ้างไม่ใช้สิทธิเลิกสัญญาดังกล่าวข้างต้นไม่เป็นเหตุให้ผู้รับจ้างพ้นจากความรับผิดตามสัญญา

### ข้อ ๘ ความรับผิดชอบในความชำรุดบกพร่องของงานจ้าง

เมื่องานแล้วเสร็จบริบูรณ์ และผู้ว่าจ้างได้รับมอบงานจากผู้รับจ้างหรือจากผู้รับจ้างรายใหม่ ในกรณีที่มีการบอกเลิกสัญญาดำเนินข้อ ๗ หากมีเหตุชำรุดบกพร่องหรือเสียหายเกิดขึ้นจากการจ้างนี้ ภายในกำหนด ๓ (สอง) ปี - ( - ) เดือน เป็นไปตามเอกสารแนบท้ายสัญญา ข้อ ๒.๖ หมวด ๖ (รายการงานและเงื่อนไขที่ผู้รับจ้างต้องรับผิดชอบในความชำรุดบกพร่องของงานจ้าง หรือความเสียหายภายในกำหนดเวลา) นับถัดจากวันที่ได้รับมอบงานดังกล่าว ซึ่งความชำรุดบกพร่องหรือเสียหายนั้นเกิดจากความบกพร่องของผู้รับจ้างอันเกิดจากการใช้วัสดุที่ไม่ถูกต้อง หรือทำไม่เรียบร้อย หรือทำไม่ถูกต้องตามมาตรฐานแห่งหลักวิชา ผู้รับจ้างจะต้องรับทำการแก้ไขให้เป็นที่เรียบร้อยโดยไม่ชักช้า โดยผู้ว่าจ้างไม่ต้องออกเงินใดๆ ในการนี้ทั้งสิ้น หากผู้รับจ้างไม่กระทำการดังกล่าวภายในกำหนด ๑๕ ( สิบห้า ) วัน นับถัดจากวันที่ได้รับแจ้งเป็นหนังสือจากผู้ว่าจ้างหรือไม่ทำการแก้ไขให้ถูกต้องเรียบร้อยภายในเวลาที่ผู้ว่าจ้างกำหนด ให้ผู้ว่าจ้างมีสิทธิที่จะทำการนั้นเอง หรือจ้างผู้อื่นให้ทำงานนั้น โดยผู้รับจ้างต้องเป็นผู้ออกค่าใช้จ่ายเองทั้งสิ้น

ในกรณีเร่งด่วนจำเป็นต้องรีบแก้ไขเหตุชำรุดบกพร่องหรือเสียหายโดยเร็ว และไม่อาจรอให้ผู้รับจ้างแก้ไขในระยะเวลาที่กำหนดไว้ตามวรรคหนึ่งได้ ผู้ว่าจ้างมีสิทธิเข้าจัดการแก้ไขเหตุชำรุดบกพร่องหรือเสียหายนั้นเอง หรือจ้างผู้อื่นให้ซ่อมแซมความชำรุดบกพร่องหรือเสียหาย โดยผู้รับจ้างต้องรับผิดชอบชำระค่าใช้จ่ายทั้งหมด

การที่ผู้ว่าจ้างทำการนั้นเอง หรือจ้างผู้อื่นให้ทำงานนั้นแทนผู้รับจ้าง ไม่ทำให้ผู้รับจ้างหลุดพ้นจากความรับผิดตามสัญญา หากผู้รับจ้างไม่ชดใช้ค่าใช้จ่ายหรือค่าเสียหายตามที่ผู้ว่าจ้างเรียกร้อง ผู้ว่าจ้างมีสิทธิบังคับจากหลักประกันการปฏิบัติตามสัญญาได้

### ข้อ ๙ การจ้างช่วง

ผู้รับจ้างจะต้องไม่เอางานทั้งหมดหรือแต่บางส่วนแห่งสัญญานี้ไปจ้างช่วงอีกทอดหนึ่ง เว้นแต่การจ้างช่วงงานแต่บางส่วนที่ได้รับอนุญาตเป็นหนังสือจากผู้ว่าจ้างแล้ว การที่ผู้ว่าจ้างได้อนุญาตให้จ้างช่วงงานแต่บางส่วนดังกล่าวนี้ ไม่เป็นเหตุให้ผู้รับจ้างหลุดพ้นจากความรับผิดหรือพ้นหน้าที่ตามสัญญานี้ และผู้รับจ้างจะยังคงต้องรับผิดชอบและความประมาทเลินเล่อของผู้รับจ้างช่วงหรือของตัวแทนหรือลูกจ้างของผู้รับจ้างช่วงนั้นทุกประการ

กรณี ผู้รับจ้างไปจ้างช่วงงานแต่บางส่วนโดยฝ่าฝืนความในวรรคหนึ่ง ผู้รับจ้างต้องชำระค่าปรับให้แก่ผู้ว่าจ้างเป็นจำนวนเงินในอัตราร้อยละ ๑๒ (สิบสอง) ของวงเงินของงานที่จ้างช่วงตามสัญญา ทั้งนี้ ไม่ตัดสิทธิผู้ว่าจ้างในการบอกเลิกสัญญา

#### ข้อ ๑๐ การควบคุมงานของผู้รับจ้าง

ผู้รับจ้างจะต้องควบคุมงานที่รับจ้างอย่างเอาใจใส่ ด้วยประสิทธิภาพและความชำนาญ และในระหว่างทำงานที่รับจ้างจะต้องจัดให้มีผู้แทนซึ่งทำงานเต็มเวลาเป็นผู้รับผิดชอบควบคุมงานของผู้รับจ้าง ผู้แทนดังกล่าวจะต้องได้รับมอบอำนาจจากผู้รับจ้าง คำสั่งหรือคำแนะนำต่างๆ ที่ผู้ว่าจ้าง คณะกรรมการตรวจรับพัสดุ ผู้ควบคุมงาน หรือบริษัทที่ปรึกษาที่ผู้ว่าจ้างแต่งตั้งได้แจ้งแก่ผู้แทนเช่นว่านั้น ให้ถือว่าเป็นคำสั่งหรือคำแนะนำที่ได้แจ้งแก่ผู้รับจ้าง การแต่งตั้งผู้แทนตามข้อนี้จะต้องทำเป็นหนังสือและต้องได้รับความเห็นชอบเป็นหนังสือจากผู้ว่าจ้าง การเปลี่ยนตัวหรือแต่งตั้งผู้แทนใหม่จะทำได้ หากไม่ได้รับความเห็นชอบเป็นหนังสือจากผู้ว่าจ้างก่อน

ผู้ว่าจ้างมีสิทธิที่จะขอให้เปลี่ยนตัวผู้แทนตามวรรคหนึ่ง โดยแจ้งเป็นหนังสือไปยังผู้รับจ้าง และผู้รับจ้างจะต้องทำการเปลี่ยนตัวผู้แทนนั้นโดยพลัน โดยไม่คิดค่าจ้างหรือราคาเพิ่มหรืออ้างเป็นเหตุเพื่อขยายอายุสัญญาอันเนื่องมาจากเหตุนี้

#### ข้อ ๑๑ ความรับผิดชอบของผู้รับจ้าง

ผู้รับจ้างจะต้องรับผิดชอบต่ออุบัติเหตุ ความเสียหาย หรือภัยอันตรายใดๆ อันเกิดจากการปฏิบัติงานของผู้รับจ้าง และจะต้องรับผิดชอบต่อความเสียหายจากการกระทำของลูกจ้างหรือตัวแทนของผู้รับจ้าง และจากการปฏิบัติงานของผู้รับจ้างช่วงด้วย (ถ้ามี)

ความเสียหายใดๆ อันเกิดแก่งานที่ผู้รับจ้างได้ทำขึ้น แม้จะเกิดขึ้นเพราะเหตุสุดวิสัยก็ตาม ผู้รับจ้างจะต้องรับผิดชอบโดยซ่อมแซมให้คืนดีหรือเปลี่ยนให้ใหม่โดยค่าใช้จ่ายของผู้รับจ้างเอง เว้นแต่ความเสียหายนั้นเกิดจากความผิดของผู้ว่าจ้าง ทั้งนี้ ความรับผิดชอบของผู้รับจ้างดังกล่าวในข้อนี้จะสิ้นสุดลงเมื่อผู้ว่าจ้างได้รับมอบงานครั้งสุดท้าย ซึ่งหลังจากนั้นผู้รับจ้างคงต้องรับผิดชอบในกรณีชำรุดบกพร่อง หรือความเสียหายดังกล่าวในข้อ ๘ เท่านั้น

ผู้รับจ้างจะต้องรับผิดชอบต่อบุคคลภายนอกในความเสียหายใดๆ อันเกิดจากการปฏิบัติงานของผู้รับจ้าง หรือลูกจ้างหรือตัวแทนของผู้รับจ้าง รวมถึงผู้รับจ้างช่วง (ถ้ามี) ตามสัญญานี้ หากผู้ว่าจ้าง ถูกเรียกร้องหรือฟ้องร้องหรือต้องชดใช้ค่าเสียหายให้แก่บุคคลภายนอกไปแล้ว ผู้รับจ้างจะต้องดำเนินการใดๆ เพื่อให้มีการว่าต่าง แยกต่างให้แก่ผู้ว่าจ้างโดยค่าใช้จ่ายของผู้รับจ้างเอง รวมทั้งผู้รับจ้างจะต้องชดใช้ค่าเสียหายนั้นๆ ตลอดจนค่าใช้จ่ายใดๆ อันเกิดจากการ ถูกเรียกร้องหรือถูกฟ้องร้องให้แก่ผู้ว่าจ้างทันที

#### ข้อ ๑๒ การจ่ายเงินแก่ลูกจ้าง

ผู้รับจ้างจะต้องจ่ายเงินแก่ลูกจ้างที่ผู้รับจ้างได้จ้างมาในอัตราและตามกำหนดเวลาที่ผู้รับจ้างได้ตกลงหรือทำสัญญาไว้ต่อลูกจ้างดังกล่าว

ถ้าผู้รับจ้างไม่จ่ายเงินค่าจ้างหรือค่าทดแทนอื่นใดแก่ลูกจ้างดังกล่าวในวรรคหนึ่ง ผู้ว่าจ้างมีสิทธิที่จะเอาเงินค่าจ้างที่จะต้องจ่ายแก่ผู้รับจ้างมาจ่ายให้แก่ลูกจ้างของผู้รับจ้างดังกล่าว และให้ถือว่า ผู้ว่าจ้างได้จ่ายเงินจำนวนนั้นเป็นค่าจ้างให้แก่ผู้รับจ้างตามสัญญาแล้ว

/ผู้รับจ้าง...

ผู้รับจ้างจะต้องจัดให้มีประกันภัยสำหรับลูกจ้างทุกคนที่จ้างมาทำงาน โดยให้ครอบคลุมถึงความรับผิดชอบทั้งปวงของผู้รับจ้าง รวมทั้งผู้รับจ้างช่วง (ถ้ามี) ในกรณีความเสียหายที่คิดค่าสินไหมทดแทนได้ตามกฎหมาย ซึ่งเกิดจากอุบัติเหตุหรือภัยอันตรายใดๆ ต่อลูกจ้างหรือบุคคลอื่นที่ผู้รับจ้างหรือผู้รับจ้างช่วงจ้างมาทำงาน ผู้รับจ้างจะต้องส่งมอบกรมธรรม์ประกันภัยดังกล่าวพร้อมทั้งหลักฐานการชำระเบี้ยประกันให้แก่ผู้ว่าจ้างเมื่อผู้ว่าจ้างเรียกร้อง

#### ข้อ ๑๓ การตรวจงานจ้าง

ถ้าผู้ว่าจ้างแต่งตั้งคณะกรรมการตรวจรับพัสดุ ผู้ควบคุมงาน หรือบริษัทที่ปรึกษา เพื่อควบคุมการทำงานของผู้รับจ้าง คณะกรรมการตรวจรับพัสดุ ผู้ควบคุมงาน หรือบริษัทที่ปรึกษานั้น มีอำนาจเข้าไปตรวจการงานในโรงงานและสถานที่ก่อสร้างได้ตลอดเวลา และผู้รับจ้างจะต้องอำนวยความสะดวกและให้ความช่วยเหลือในการนั้นตามสมควร

การที่มีคณะกรรมการตรวจรับพัสดุ ผู้ควบคุมงาน หรือบริษัทที่ปรึกษานั้น หากทำให้ผู้รับจ้างพ้นความรับผิดชอบตามสัญญาข้อใดข้อหนึ่งไม่

#### ข้อ ๑๔ แบบรูปและรายการละเอียดคลาดเคลื่อน

ผู้รับจ้างรับรองว่าได้ตรวจสอบและทำความเข้าใจในแบบรูปและรายการละเอียดโดยถี่ถ้วนแล้ว หากปรากฏว่าแบบรูปและรายการละเอียดนั้นผิดพลาดหรือคลาดเคลื่อนไปจากหลักการทางวิศวกรรมหรือทางเทคนิค ผู้รับจ้างตกลงที่จะปฏิบัติตามคำวินิจฉัยของผู้ว่าจ้าง คณะกรรมการตรวจรับพัสดุ ผู้ควบคุมงาน หรือบริษัทที่ปรึกษาที่ผู้ว่าจ้างแต่งตั้ง เพื่อให้งานแล้วเสร็จบริบูรณ์ คำวินิจฉัยดังกล่าว ให้ถือเป็นที่สุด โดยผู้รับจ้างจะคิดค่าจ้าง ค่าเสียหาย หรือค่าใช้จ่ายใดๆ เพิ่มขึ้นจากผู้ว่าจ้าง หรือขอขยายอายุสัญญาไม่ได้

#### ข้อ ๑๕ การควบคุมงานโดยผู้ว่าจ้าง

ผู้รับจ้างตกลงว่าคณะกรรมการตรวจรับพัสดุ ผู้ควบคุมงาน หรือบริษัทที่ปรึกษาที่ผู้ว่าจ้างแต่งตั้ง มีอำนาจที่จะตรวจสอบและควบคุมงานเพื่อให้เป็นไปตามสัญญาและมีความจำเป็นที่จะสั่งให้แก้ไขเปลี่ยนแปลงเพิ่มเติม หรือตัดทอนซึ่งงานตามสัญญา หากผู้รับจ้างขัดขืนไม่ปฏิบัติตาม ผู้ว่าจ้าง คณะกรรมการตรวจรับพัสดุ ผู้ควบคุมงาน หรือบริษัทที่ปรึกษา มีอำนาจที่จะสั่งให้หยุดการนั้นชั่วคราวได้ความล่าช้าในกรณีเช่นนี้ ผู้รับจ้างจะถือเป็นเหตุขอขยายระยะเวลาการปฏิบัติงานตามสัญญาหรือเรียกร้องค่าเสียหายใดๆ ไม่ได้ทั้งสิ้น

#### ข้อ ๑๖ งานพิเศษและการแก้ไขงาน

ผู้ว่าจ้างมีสิทธิที่จะสั่งเป็นหนังสือให้ผู้รับจ้างทำงานพิเศษซึ่งไม่ได้แสดงไว้ในเอกสารสัญญา หากงานพิเศษนั้นๆ อยู่ในขอบข่ายทั่วไปแห่งวัตถุประสงค์ของสัญญา นอกจากนี้ผู้ว่าจ้างยังมีสิทธิสั่งให้เปลี่ยนแปลงหรือแก้ไขแบบรูปและข้อกำหนดต่างๆ ในเอกสารสัญญานี้ด้วย

อัตราค่าจ้างหรือราคาที่กำหนดไว้ในสัญญานี้ ให้กำหนดใช้สำหรับงานพิเศษหรืองานที่เพิ่มเติมขึ้น หรือตัดทอนลงทั้งปวงตามคำสั่งของผู้ว่าจ้าง หากในสัญญาไม่ได้กำหนดไว้ถึงอัตราค่าจ้าง หรือราคาใดๆ ที่จะนำมาใช้สำหรับงานพิเศษหรืองานที่เพิ่มขึ้นหรือลดลงดังกล่าว ผู้ว่าจ้าง และผู้รับจ้างจะได้ตกลงกันที่จะกำหนดอัตราค่าจ้างหรือราคาที่เพิ่มขึ้นหรือลดลง รวมทั้งการขยายระยะเวลา (ถ้ามี) กันใหม่เพื่อความเหมาะสม ในกรณีนี้ตกลงกันไม่ได้ ผู้ว่าจ้างจะกำหนดอัตราค่าจ้างหรือราคา ตามแต่ผู้ว่าจ้างจะเห็นว่าเหมาะสมและถูกต้อง ซึ่งผู้รับจ้างจะต้องปฏิบัติงานตามคำสั่งของผู้ว่าจ้างไปก่อนเพื่อมิให้เกิดความเสียหายแก่งานที่จ้าง

### ข้อ ๑๗ ค่าปรับ

หากผู้รับจ้างไม่สามารถทำงานให้แล้วเสร็จภายในเวลาที่กำหนดไว้ในสัญญา และผู้ว่าจ้างยังมิได้บอกเลิกสัญญา ผู้รับจ้างจะต้องชำระค่าปรับให้แก่ผู้ว่าจ้างเป็นจำนวนเงินวันละ .....บาท (.....) (ร้อยละ ๐.๒๕) และจะต้องชำระค่าใช้จ่ายในการควบคุมงาน (ถ้ามี) ในเมื่อผู้ว่าจ้างต้องจ้างผู้ควบคุมงานอีกต่อหนึ่งเป็นจำนวนเงินวันละ - บาท ( - ) นับถัดจากวันที่ครบกำหนดเวลาแล้วเสร็จของงานตามสัญญาหรือวันที่ผู้ว่าจ้างได้ขยายเวลาทำงานให้จนถึงวันที่ทำงานแล้วเสร็จจริง นอกจากนี้ ผู้รับจ้างยอมให้ผู้ว่าจ้างเรียกค่าเสียหายอันเกิดขึ้นจากการที่ผู้รับจ้างทำงานล่าช้าเฉพาะส่วนที่เกินกว่าจำนวนค่าปรับและค่าใช้จ่ายดังกล่าวได้อีกด้วย

ในระหว่างที่ผู้ว่าจ้างยังมิได้บอกเลิกสัญญานั้น หากผู้ว่าจ้างเห็นว่าผู้รับจ้างจะไม่สามารถปฏิบัติตามสัญญาต่อไปได้ ผู้ว่าจ้างจะใช้สิทธิบอกเลิกสัญญาและใช้สิทธิตามข้อ ๑๘ ก็ได้ และถ้าผู้ว่าจ้างได้แจ้งข้อเรียกร้องไปยังผู้รับจ้างเมื่อครบกำหนดเวลาแล้วเสร็จของงานขอให้ชำระค่าปรับแล้ว ผู้ว่าจ้างมีสิทธิที่จะปรับผู้รับจ้างจนถึงวันบอกเลิกสัญญาได้อีกด้วย

### ข้อ ๑๘ สิทธิของผู้ว่าจ้างภายหลังบอกเลิกสัญญา

ในกรณีที่ผู้ว่าจ้างบอกเลิกสัญญา ผู้ว่าจ้างอาจทำงานนั้นเองหรือว่าจ้างผู้อื่นให้ทำงานนั้น ต่อจนแล้วเสร็จก็ได้ ผู้ว่าจ้างหรือผู้ที่รับจ้างทำงานนั้นต่อมีสิทธิใช้เครื่องใช้ในการก่อสร้าง สิ่งที่สร้างขึ้นชั่วคราวสำหรับงานก่อสร้าง และวัสดุต่างๆ ซึ่งเห็นว่าจะต้องสงวนเอาไว้เพื่อการปฏิบัติงานตามสัญญาตามที่เห็นสมควร

ในกรณีดังกล่าว ผู้ว่าจ้างมีสิทธิริบหรือบังคับจากหลักประกันการปฏิบัติตามสัญญาทั้งหมดหรือบางส่วน ตามแต่จะเห็นสมควร นอกจากนั้น ผู้รับจ้างจะต้องรับผิดชอบในค่าเสียหายซึ่งเป็นจำนวนเกินกว่าหลักประกันการปฏิบัติตามสัญญา รวมทั้งค่าใช้จ่ายที่เพิ่มขึ้นในการทำงานนั้นต่อให้แล้วเสร็จตามสัญญาตลอดจนค่าใช้จ่ายในการควบคุมงานเพิ่ม (ถ้ามี) ซึ่งผู้ว่าจ้างจะหักเอาจากเงินประกันผลงานหรือจำนวนเงินใดๆ ที่จะจ่ายให้แก่ผู้รับจ้างก็ได้

### ข้อ ๑๙ การบังคับค่าปรับ ค่าเสียหาย และค่าใช้จ่าย

ในกรณีที่ผู้รับจ้างไม่ปฏิบัติตามสัญญาข้อใดข้อหนึ่งด้วยเหตุใดๆ ก็ตาม จนเป็นเหตุให้เกิดค่าปรับ ค่าเสียหาย หรือค่าใช้จ่ายแก่ผู้ว่าจ้าง ผู้รับจ้างต้องชดใช้ค่าปรับ ค่าเสียหาย หรือค่าใช้จ่ายดังกล่าวให้แก่ผู้ว่าจ้างโดยสิ้นเชิงภายในกำหนด ๑๕ ( สิบห้า ) วัน นับถัดจากวันที่ได้รับแจ้งเป็นหนังสือจากผู้ว่าจ้าง หากผู้รับจ้างไม่ชดใช้ให้ถูกต้องครบถ้วนภายในระยะเวลาดังกล่าวให้ผู้ว่าจ้าง มีสิทธิที่จะหักเอาจากจำนวนเงินค่าจ้างที่ต้องชำระ หรือจากเงินประกันผลงานของผู้รับจ้าง หรือบังคับจาก หลักประกันการปฏิบัติตามสัญญาได้ทันที

หากค่าปรับ ค่าเสียหาย หรือค่าใช้จ่ายที่บังคับจากเงินค่าจ้างที่ต้องชำระ เงินประกันผลงานหรือหลักประกันการปฏิบัติตามสัญญาแล้วยังไม่เพียงพอ ผู้รับจ้างยินยอมชำระส่วนที่เหลือที่ยังขาดอยู่ จนครบถ้วนตามจำนวนค่าปรับ ค่าเสียหาย หรือค่าใช้จ่ายนั้น ภายในกำหนด.....(.....) วัน นับถัดจากวันที่ได้รับแจ้งเป็นหนังสือจากผู้ว่าจ้าง

หากมีเงินค่าจ้างตามสัญญาที่หักไว้จ่ายเป็นค่าปรับ ค่าเสียหาย หรือค่าใช้จ่ายแล้วยังเหลืออยู่อีกเท่าใด ผู้ว่าจ้างจะคืนให้แก่ผู้รับจ้างทั้งหมด

### ข้อ ๒๐ การทำบริเวณก่อสร้างให้เรียบร้อย

ผู้รับจ้างจะต้องรักษาบริเวณสถานที่ปฏิบัติงานตามสัญญาฯ รวมทั้งโรงงานหรือสิ่งอำนวยความสะดวกในการทำงานของผู้รับจ้าง ลูกจ้าง ตัวแทน หรือผู้รับจ้างช่วง (ถ้ามี) ให้สะอาด ปลอดภัย และมีประสิทธิภาพในการใช้งานตลอดระยะเวลาการจ้าง และเมื่อทำงานเสร็จสิ้นแล้วจะต้องขนย้ายบรรดาเครื่องใช้ในการทำงานจ้างรวมทั้งวัสดุ ขยะมูลฝอย และสิ่งก่อสร้างชั่วคราวต่างๆ (ถ้ามี) ทั้งจะต้องกลบเกลี่ยพื้นดินให้เรียบร้อยเพื่อให้บริเวณทั้งหมดอยู่ในสภาพที่สะอาดและใช้การได้ทันที

### ข้อ ๒๑ การงดหรือลดค่าปรับ หรือการขยายเวลาปฏิบัติงานตามสัญญา

ในกรณีที่มีเหตุเกิดจากความผิดหรือความบกพร่องของฝ่ายผู้ว่าจ้าง หรือเหตุสุดวิสัย หรือเกิดจากพฤติการณ์อันหนึ่งอันใดที่ผู้รับจ้างไม่ต้องรับผิดชอบตามกฎหมาย หรือเหตุอื่นตามที่กำหนดในกฎกระทรวง ซึ่งออกตามความในกฎหมายว่าด้วยการจัดซื้อจัดจ้างและการบริหารพัสดุภาครัฐ ทำให้ผู้รับจ้างไม่สามารถทำงานให้แล้วเสร็จตามเงื่อนไขและกำหนดเวลาแห่งสัญญานี้ได้ ผู้รับจ้างจะต้องแจ้งเหตุหรือพฤติการณ์ดังกล่าวพร้อมหลักฐานเป็นหนังสือให้ผู้ว่าจ้างทราบ เพื่อของดหรือลดค่าปรับ หรือขยายเวลาทำงานออกไปภายใน ๑๕ (สิบห้า) วันนับถัดจากวันที่เหตุนั้นสิ้นสุดลง หรือตามที่กำหนดในกฎกระทรวงดังกล่าว แล้วแต่กรณี

ถ้าผู้รับจ้างไม่ปฏิบัติให้เป็นไปตามความในวรรคหนึ่ง ให้ถือว่าผู้รับจ้างได้สละสิทธิเรียกร้องในการที่จะของดหรือลดค่าปรับ หรือขยายเวลาทำงานออกไปโดยไม่มีเงื่อนไขใดๆ ทั้งสิ้น เว้นแต่กรณีเหตุเกิดจากความผิดหรือความบกพร่องของฝ่ายผู้ว่าจ้างซึ่งมีหลักฐานชัดเจนหรือผู้ว่าจ้างทราบที่อยู่แล้ว ตั้งแต่ต้นการงดหรือลดค่าปรับ หรือขยายกำหนดเวลาทำงานตามวรรคหนึ่ง อยู่ในดุลพินิจของผู้ว่าจ้างที่จะพิจารณาตามที่เห็นสมควร

### ข้อ ๒๒ การใช้เรือไทย

ในการปฏิบัติตามสัญญาฯ นี้ หากผู้รับจ้างจะต้องสั่งหรือนำเข้ามาจากต่างประเทศรวมทั้งเครื่องมือและอุปกรณ์ที่ต้องนำเข้ามาเพื่อปฏิบัติงานตามสัญญาฯ ไม่ว่าผู้รับจ้างจะเป็นผู้นำของเข้ามาเอง หรือนำเข้ามาโดยผ่านตัวแทนหรือบุคคลอื่นใด ถ้าสิ่งของนั้นต้องนำเข้ามาโดยทางเรือในเส้นทางเดินเรือที่มีเรือไทยเดินอยู่และสามารถให้บริการรับขนได้ตามที่รัฐมนตรีว่าการกระทรวงคมนาคมประกาศกำหนด ผู้รับจ้างต้องจัดการให้สิ่งของดังกล่าวบรรทุกโดยเรือไทยหรือเรือที่มีสิทธิเช่นเดียวกับเรือไทยจากต่างประเทศมายังประเทศไทย

เว้นแต่จะได้รับอนุญาตจากกรมเจ้าท่าก่อนบรรทุกของนั้นลงเรืออื่นที่มีใช้เรือไทยหรือเป็นของที่รัฐมนตรีว่าการกระทรวงคมนาคมประกาศยกเว้นให้บรรทุกโดยเรืออื่นได้ ทั้งนี้ไม่ว่าการสั่งหรือนำเข้าสิ่งของดังกล่าวจากต่างประเทศจะเป็นแบบใด

ในการส่งมอบงานตามสัญญาฯ ให้แก่ผู้ว่าจ้าง ถ้างานนั้นมีสิ่งของตามวรรคหนึ่ง ผู้รับจ้างจะต้องส่งมอบใบตราส่ง (Bill of Lading) หรือสำเนาใบตราส่งสำหรับของนั้น ซึ่งแสดงว่าได้บรรทุกมาโดยเรือไทยหรือเรือที่มีสิทธิเช่นเดียวกับเรือไทยให้แก่ผู้ว่าจ้างพร้อมกับการส่งมอบงานด้วย

ในกรณีที่สิ่งของดังกล่าวไม่ได้บรรทุกจากต่างประเทศมายังประเทศไทยโดยเรือไทยหรือเรือที่มีสิทธิเช่นเดียวกับเรือไทย ผู้รับจ้างต้องส่งมอบหลักฐานซึ่งแสดงว่าได้รับอนุญาตจากกรมเจ้าท่าให้บรรทุกของโดยเรืออื่นได้หรือหลักฐานซึ่งแสดงว่าได้ชำระค่าธรรมเนียมพิเศษเนื่องจากการไม่บรรทุกของโดยเรือไทยตามกฎหมายว่าด้วยการส่งเสริมการพาณิชย์แล้วอย่างใดอย่างหนึ่งแก่ผู้ว่าจ้างด้วย

ในกรณีที่ผู้รับจ้างไม่ส่งมอบหลักฐานอย่างใดอย่างหนึ่งดังกล่าวในวรรคสองและวรรคสามให้แก่ผู้ว่าจ้าง แต่จะขอส่งมอบงานดังกล่าวให้ผู้ว่าจ้างก่อนโดยไม่รับชำระเงินค่าจ้าง ผู้ว่าจ้างมีสิทธิรับงานดังกล่าวไว้ก่อน และชำระเงินค่าจ้างเมื่อผู้รับจ้างได้ปฏิบัติถูกต้องครบถ้วนดังกล่าวแล้วได้

/ข้อ ๒๓...

## ข้อ ๒๓ มาตรฐานฝีมือช่าง

ผู้รับจ้างตกลงเป็นเงื่อนไขสำคัญว่า ผู้รับจ้างจะต้องมีและใช้ผู้ผ่านการทดสอบมาตรฐานฝีมือช่าง จาก.....หรือผู้มีวุฒิปับัตรระดับ ปวช. ปวส. หรือ ปวท. หรือเทียบเท่า จากสถาบันการศึกษาที่ ก.พ. รับรองให้เข้ารับราชการได้ ในอัตราไม่ต่ำกว่าร้อยละ ๑๐(สิบ) ของแต่ละ สาขาช่างแต่จะต้องมีช่างจำนวนอย่างน้อย ๑ (หนึ่ง) คน ในแต่ละสาขาช่างดังต่อไปนี้

๒๓.๑ ปวส.ช่างก่อสร้าง หรือ ปวส.ช่างโยธา

๒๓.๒ ปวส.ช่างไฟฟ้า

..... ฯลฯ.....

ผู้รับจ้างจะต้องจัดทำบัญชีแสดงจำนวนช่างทั้งหมดโดยจำแนกตามแต่ละสาขาช่าง และระดับช่าง พร้อมกับระบุรายชื่อช่างผู้ผ่านการทดสอบมาตรฐานฝีมือช่างหรือผู้มีวุฒิปับัตรดังกล่าวในวรรคหนึ่ง นำมาแสดงพร้อมหลักฐานต่างๆ ต่อคณะกรรมการตรวจรับพัสดุ หรือผู้ควบคุมงานก่อนเริ่มลงมือทำงาน และพร้อมที่จะให้ผู้ว่าจ้างหรือเจ้าหน้าที่ของผู้ว่าจ้างตรวจสอบดูได้ตลอดเวลาทำงานตามสัญญาของผู้รับจ้าง

## ข้อ ๒๔ การปรับราคาค่าจ้าง

ผู้ว่าจ้างและผู้รับจ้าง ตกลงกันให้ใช้สัญญาปรับราคาได้ สำหรับราคางานก่อสร้างตามสัญญา นี้โดยการนำสูตร Escalation Factor (K) มาใช้คำนวณราคาค่างานที่เปลี่ยนแปลงไปโดยวิธีการต่อไปนี้ ตามเงื่อนไขหลักเกณฑ์ สูตรและวิธีคำนวณที่ใช้กับสัญญาแบบปรับราคาได้ตามมติคณะรัฐมนตรีเมื่อวันที่ ๒๒ สิงหาคม ๒๕๓๒ เรื่อง การพิจารณาช่วยเหลือผู้ประกอบการอาชีพงานก่อสร้าง ตามหนังสือสำนักเลขาธิการคณะรัฐมนตรี ที่ นร ๐๒๐๓/ว ๑๐๙ ลงวันที่ ๒๔ สิงหาคม ๒๕๓๒

สูตรการปรับราคา (สูตรค่า K) จะต้องคงที่ที่ระดับที่กำหนดไว้ในวันแล้วเสร็จตามที่กำหนดไว้ในสัญญา หรือภายในระยะเวลาที่ผู้ว่าจ้างได้ขยายออกไป โดยจะใช้สูตรของทางราชการที่ได้ระบุตามภาคผนวก ๒.๔ ผผนวก ๔

สัญญานี้ทำขึ้นเป็นสองฉบับ มีข้อความถูกต้องตรงกัน คู่สัญญาได้อ่านและเข้าใจข้อความโดยละเอียดตลอดแล้ว จึงได้ลงลายมือชื่อ พร้อมทั้งประทับตรา (ถ้ามี) ไว้เป็นสำคัญต่อหน้าพยาน และคู่สัญญาต่างยึดถือไว้ฝ่ายละหนึ่งฉบับ

(ลงชื่อ).....ผู้ว่าจ้าง  
(นายปิยะพันธ์ เกิดมงคล)

(ลงชื่อ).....ผู้รับจ้าง  
( )

(ลงชื่อ).....พยาน  
(นางสาวอุดมลักษณ์ เตี้ยคำ)

(ลงชื่อ).....พยาน  
(นางทอิดา ชิดโรสง)

(นายปกรณ์ ศรีปานวงศ์)

ผู้อำนวยการสำนักงานทางหลวงที่ ๑๐(นครราชสีมา)

ปฏิบัติราชการแทน อธิบดีกรมทางหลวง

(นายปิยะพันธ์ เกิดมงคล)

ผู้อำนวยการแขวงทางหลวงบุรีรัมย์

เอกสารแนบท้ายประกาศประกวดราคาจ้างก่อสร้างด้วยวิธีประกวดราคาอิเล็กทรอนิกส์ (e-bidding) ข้อ ๑.๔ (๑)

แบบหนังสือคำประกัน

(หลักประกันการเสนอราคาการจ้าง)

เอกสารแนบท้ายประกวดราคาจ้างเลขที่ คค ๐๖๑๒๖/eb/

/๒๕๖๗ ลงวันที่

เลขที่.....

วันที่.....

ข้าพเจ้า.....(ชื่อธนาคาร/บริษัทเงินทุน).....สำนักงานตั้งอยู่เลขที่.....ถนน.....  
ตำบล/แขวง.....อำเภอ/เขต.....จังหวัด.....โดย.....  
ผู้มีอำนาจลงนามผูกพันธนาคาร/บริษัทเงินทุน ขอทำหนังสือคำประกันฉบับนี้ให้ไว้ต่อ.....ชื่อหน่วยงานของรัฐผู้ประกวดราคา)  
.....ตั้งมีข้อความต่อไปนี้

๑. ตามที่.....(ชื่อผู้ยื่นข้อเสนอ).....ได้ยื่นของประกวดราคาสำหรับการจัดจ้าง.....  
ตามเอกสารประกวดราคาเลขที่..... ซึ่งต้องวางหลักประกันของตามเงื่อนไขการประกวดราคาต่อ  
.....(ชื่อหน่วยงานของรัฐผู้ประกวดราคา)..... เป็นจำนวนเงิน.....บาท (.....) นั้น

ข้าพเจ้ายินยอมผูกพันตนโดยไม่มีเงื่อนไขที่จะคำประกันการชำระเงินตามสิทธิเรียกร้องของ.....  
(ชื่อหน่วยงานของรัฐผู้ประกวดราคา)..... จำนวนไม่เกิน .....บาท (.....)  
ในฐานะเป็นลูกหนี้ร่วม ในกรณี.....(ชื่อผู้ยื่นข้อเสนอ)..... ไม่ปฏิบัติตามเงื่อนไขในการประกวดราคาอันเป็นเหตุให้  
.....(ชื่อหน่วยงานของรัฐผู้ประกวดราคา)..... มีสิทธิริบหลักประกันของประกวดราคาหรือขอใช้ค่าเสียหายใด ๆ  
รวมทั้งกรณีที่.....(ชื่อผู้ยื่นข้อเสนอ)..... ได้ถอนใบเสนอราคาของตนภายในระยะเวลาที่ใบเสนอราคายังมีผลอยู่  
หรือมิได้ไปลงนามในสัญญาเมื่อได้รับแจ้งไปทำสัญญา หรือมิได้วางหลักประกันสัญญาภายในระยะเวลาที่กำหนดในเอกสาร  
ประกวดราคา โดย.....(ชื่อหน่วยงานของรัฐผู้ประกวดราคา)..... ไม่จำเป็นต้องเรียกร้องให้ .....(ชื่อผู้ยื่นข้อเสนอ).....  
ชำระหนี้ก่อน

๒. หนังสือคำประกันนี้มีผลใช้บังคับตั้งแต่วันที่.....เดือน.....พ.ศ. .... ถึงวันที่.....  
เดือน.....พ.ศ. .... และข้าพเจ้าจะไม่เพิกถอนการคำประกันนี้ภายในระยะเวลาที่กำหนดไว้

๓. ถ้า.....(ชื่อผู้ยื่นข้อเสนอ)..... ขยายกำหนดเวลายื่นราคาของการเสนอราคาออกไป ข้าพเจ้า  
ยินยอมที่จะขยายกำหนดระยะเวลาการคำประกันนี้ออกไปตลอดระยะเวลายื่นราคาที่ได้ขยายออกไปดังกล่าว  
ข้าพเจ้าได้ลงนามและประทับตราไว้ต่อหน้าพยานเป็นสำคัญ

(ลงชื่อ).....ผู้คำประกัน

(.....)

ตำแหน่ง.....

(ลงชื่อ).....พยาน

(.....)

(ลงชื่อ).....พยาน

(.....)

(นายปกรณ์ ศรีปานวงศ์)

ผู้อำนวยการสำนักงานทางหลวงที่ ๑๐ (นครราชสีมา)

ปฏิบัติราชการแทน อธิบดีกรมทางหลวง



เอกสารแนบท้ายประกาศประกวดราคาจ้างก่อสร้างด้วยวิธีประกวดราคาอิเล็กทรอนิกส์ (e-bidding) ข้อ ๑.๔ (๒)

แบบหนังสือค้ำประกัน  
(หลักประกันสัญญาจ้าง)  
(กรณีปกติ)

เอกสารแนบท้ายประกวดราคาจ้างเลขที่ คค ๐๖๑๒๖/eb/ /๒๕๖๗ ลงวันที่

เลขที่.....

วันที่.....

ข้าพเจ้า.....(ชื่อธนาคาร).....สำนักงานตั้งอยู่เลขที่.....ถนน.....  
ตำบล/แขวง.....อำเภอ/เขต.....จังหวัด.....โดย.....ผู้มีอำนาจลงนามผูกพัน  
ธนาคาร ขอทำหนังสือค้ำประกันฉบับนี้ไว้ต่อ.....(ชื่อหน่วยงานของรัฐผู้ว่าจ้าง)..... ซึ่งต่อไปนี้เรียกว่า “ผู้ว่าจ้าง”  
ดังมีข้อความต่อไปนี้

๑. ตามที่.....(ชื่อผู้รับจ้าง).....ซึ่งต่อไปนี้เรียกว่า “ผู้รับจ้าง” ได้  
ทำสัญญาจ้าง.....กับผู้ว่าจ้างตามสัญญาเลขที่.....ลงวันที่.....เดือน.....  
พ.ศ. .... ซึ่งผู้รับจ้างต้องวางหลักประกันการปฏิบัติตามสัญญาต่อผู้ว่าจ้างเป็นจำนวนเงิน.....บาท  
(.....) ซึ่งเท่ากับร้อยละ..... (.....) ของมูลค่าทั้งหมดของสัญญา

ข้าพเจ้ายินยอมผูกพันตนโดยไม่มีเงื่อนไขที่จะค้ำประกันในการชำระเงินให้ตามสิทธิเรียกร้องของผู้ว่าจ้าง  
จำนวนไม่เกิน .....บาท (.....) ในฐานะเป็นลูกหนี้ร่วม ในกรณีที่ผู้รับจ้าง  
ก่อให้เกิดความเสียหายใด ๆ หรือต้องชำระค่าปรับ หรือค่าใช้จ่ายใด ๆ หรือผู้รับจ้างมิได้ปฏิบัติตามภาระหน้าที่ใด ๆ ที่กำหนด  
ในสัญญาดังกล่าวข้างต้น ทั้งนี้โดยผู้ว่าจ้างไม่จำเป็นต้องเรียกร้องให้ผู้รับจ้างชำระหนี้ก่อน

๒. หนังสือค้ำประกันนี้มีผลใช้บังคับตั้งแต่วันที่.....เดือน.....พ.ศ. .... ถึงวันที่  
เดือน.....พ.ศ. .... และข้าพเจ้าจะไม่เพิกถอนการค้ำประกันนี้ภายในระยะเวลาที่กำหนดไว้

๓. หากผู้ว่าจ้างได้ขยายระยะเวลาให้แก่ผู้รับจ้าง ให้ถือว่าข้าพเจ้ายินยอมในกรณีนั้น ๆ ด้วย โดยให้ขยาย  
ระยะเวลาการค้ำประกันนี้ออกไปตลอดระยะเวลาที่ผู้ว่าจ้างได้ขยายระยะเวลาให้แก่ผู้รับจ้างดังกล่าวข้างต้น  
ข้าพเจ้าได้ลงนามและประทับตราไว้ต่อหน้าพยานเป็นสำคัญ

(ลงชื่อ).....ผู้ค้ำประกัน

(.....)

ตำแหน่ง.....

(ลงชื่อ).....พยาน

(.....)

(ลงชื่อ).....พยาน

(.....)

\*หมายเหตุ : กรณีลงนามในสัญญาจ้างตามปกติ ให้หน่วยงานของรัฐระบุวันที่หนังสือค้ำประกันเริ่มมีผลใช้บังคับให้มีผล  
ใช้บังคับให้มีผลตั้งแต่วันที่ทำสัญญาจ้าง

(นายปกรณ์ ศรีปานวงศ์)

ผู้อำนวยการสำนักงานทางหลวงที่ ๑๐ (นครราชสีมา)

ปฏิบัติราชการแทน อธิบดีกรมทางหลวง

เอกสารแนบท้ายประกาศประกวดราคาจ้างก่อสร้างด้วยวิธีประกวดราคาอิเล็กทรอนิกส์ (e-bidding) ข้อ ๑.๔ (๒)

แบบหนังสือค้ำประกัน  
(หลักประกันสัญญาจ้าง)  
(กรณีสัญญาจ้างมีผลย้อนหลัง)

เอกสารแนบท้ายประกวดราคาจ้างเลขที่ คค ๐๖๑๒๖/eb/ /๒๕๖๗ ลงวันที่

เลขที่.....

วันที่.....

ข้าพเจ้า.....(ชื่อธนาการ).....สำนักงานตั้งอยู่เลขที่.....ถนน.....  
ตำบล/แขวง.....อำเภอ/เขต.....จังหวัด.....โดย.....ผู้มีอำนาจลงนามผูกพัน  
ธนาการ ขอทำหนังสือค้ำประกันฉบับนี้ไว้ต่อ.....(ชื่อหน่วยงานของรัฐผู้ว่าจ้าง)..... ซึ่งต่อไปนี้เรียกว่า “ผู้ว่าจ้าง”  
ดังมีข้อความต่อไปนี้

๑. ตามที่.....(ชื่อผู้รับจ้าง).....ซึ่งต่อไปนี้เรียกว่า “ผู้รับจ้าง”  
ได้ทำสัญญาจ้าง.....กับผู้ว่าจ้างตามสัญญาเลขที่.....ลงวันที่.....เดือน.....พ.ศ. ....  
โดยให้มีผลย้อนหลังไปจนถึงวันที่.....เดือน.....พ.ศ. .... ซึ่งผู้รับจ้างต้องวางหลักประกันการปฏิบัติตาม  
สัญญาต่อผู้ว่าจ้าง เป็นจำนวนเงิน.....บาท (.....) ซึ่งเท่ากับร้อยละ.....  
(.....) ของมูลค่าทั้งหมดของสัญญา

ข้าพเจ้ายินยอมผูกพันตนโดยไม่มีเงื่อนไขที่จะค้ำประกันในการชำระเงินให้ตามสิทธิเรียกร้องของผู้ว่าจ้าง  
จำนวนไม่เกิน .....บาท (.....) ในฐานะเป็นลูกหนี้ร่วม ในกรณีที่ผู้รับจ้าง  
ก่อให้เกิดความเสียหายใด ๆ หรือต้องชำระค่าปรับ หรือค่าใช้จ่ายใด ๆ หรือผู้รับจ้างมิได้ปฏิบัติตามภาระหน้าที่ใด ๆ ที่กำหนด  
ในสัญญาดังกล่าวข้างต้น ทั้งนี้ โดยผู้ว่าจ้างไม่จำเป็นต้องเรียกร้องให้ผู้รับจ้างชำระหนี้ดังกล่าว

๒. หนังสือค้ำประกันนี้มีผลใช้บังคับตั้งแต่วันที่.....เดือน.....พ.ศ. .... ถึงวันที่  
เดือน.....พ.ศ. .... และข้าพเจ้าจะไม่เพิกถอนการค้ำประกันนี้ภายในระยะเวลาที่กำหนดไว้

๓. หากผู้ว่าจ้างได้ขยายระยะเวลาให้แก่ผู้รับจ้าง ให้ถือว่าข้าพเจ้ายินยอมในกรณีนั้น ๆ ด้วย โดยให้ขยาย  
ระยะเวลาการค้ำประกันนี้ออกไปตลอดระยะเวลาที่ผู้ว่าจ้างได้ขยายระยะเวลาให้แก่ผู้รับจ้างดังกล่าวข้างต้น  
ข้าพเจ้าได้ลงนามและประทับตราไว้ต่อหน้าพยานเป็นสำคัญ

(ลงชื่อ).....ผู้ค้ำประกัน

(.....)

ตำแหน่ง.....

(ลงชื่อ).....พยาน

(.....)

(ลงชื่อ).....พยาน

(.....)

\*หมายเหตุ : กรณีที่หน่วยงานของรัฐได้รับการอนุมัติยกเว้นหรือผ่อนผันจากคณะกรรมการวินิจฉัยปัญหาการจัดซื้อจัดจ้าง  
และการบริหารพัสดุภาครัฐให้สัญญาจ้างมีผลใช้บังคับย้อนหลังไปจนถึงวันที่เริ่มต้นปีงบประมาณ หรือวันที่มีการจ้างจริง ให้  
หน่วยงานของรัฐระบุวันที่หนังสือค้ำประกันเริ่มมีผลใช้บังคับให้มีผลไปถึงวันดังกล่าว

(นายปกรณ์ ศรีปานวงศ์)

ผู้อำนวยการสำนักงานทางหลวงที่ ๑๐ (นครราชสีมา)

ปฏิบัติราชการแทน อธิบดีกรมทางหลวง

เอกสารแนบท้ายประกาศประกวดราคาจ้างก่อสร้างด้วยวิธีประกวดราคาอิเล็กทรอนิกส์ (e-bidding) ข้อ ๑.๔ (๓)

แบบหนังสือค้ำประกัน  
(หลักประกันการรับเงินค่าจ้างล่วงหน้า)

เอกสารแนบท้ายประกวดราคาจ้างเลขที่ คค ๐๖๑๒๖/eb/

/๒๕๖๗ ลงวันที่

เลขที่.....

วันที่.....

ข้าพเจ้า.....(ชื่อธนาการ).....สำนักงานตั้งอยู่เลขที่.....ถนน.....  
ตำบล/แขวง.....อำเภอ/เขต.....จังหวัด.....โดย.....ผู้มีอำนาจลงนามผูกพัน  
ธนาการ ขอทำหนังสือค้ำประกันฉบับนี้ให้ไว้ต่อ.....(ชื่อหน่วยงานของรัฐผู้ว่าจ้าง)..... ซึ่งต่อไปนี้เรียกว่า “ผู้ว่าจ้าง”  
ดังมีข้อความต่อไปนี้

๑. ตามที่.....(ชื่อผู้รับจ้าง).....ซึ่งต่อไปนี้เรียกว่า “ผู้รับจ้าง” ได้  
ทำสัญญากับผู้ว่าจ้าง ตามสัญญาเลขที่.....ลงวันที่.....เดือน..... พ.ศ. .... ซึ่งผู้รับจ้างมี  
สิทธิที่จะขอรับเงินค่าจ้างล่วงหน้าเป็นจำนวนเงิน.....บาท (.....) นั้น

๒. ข้าพเจ้ายินยอมผูกพันตนในฐานะเป็นลูกหนี้ร่วมโดยไม่มีเงื่อนไขที่จะค้ำประกันการจ่ายเงินค่าจ้าง  
ล่วงหน้าให้ผู้รับจ้างได้รับไป ภายในวงเงินไม่เกิน.....บาท (.....)

๓. หากผู้รับจ้างซึ่งได้รับเงินค่าจ้างล่วงหน้าตามข้อ ๑ จากผู้ว่าจ้างไปแล้ว ไม่ปฏิบัติตามสัญญา หรือตาม  
เงื่อนไขอื่น ๆ แนบท้ายสัญญา อันเป็นเหตุให้ต้องจ่ายเงินค่าจ้างล่วงหน้าที่ได้รับไปดังกล่าวคืนให้แก่ผู้ว่าจ้างหรือผู้รับจ้างมี  
ความผูกพันที่จะต้องจ่ายคืนเงินค่าจ้างล่วงหน้าแก่ผู้ว่าจ้างไม่ว่ากรณีใด ๆ ข้าพเจ้าตกลงที่จะจ่ายคืนเงินค่าจ้างล่วงหน้าเต็มตาม  
จำนวนเงิน..... บาท (.....) หรือตามจำนวนที่ยังค้างอยู่ให้แก่ผู้ว่าจ้าง  
ภายใน ๗ (เจ็ด) วัน นับถัดจากวันที่ได้รับคำบอกกล่าวเป็นหนังสือจากผู้ว่าจ้าง โดยผู้ว่าจ้างไม่จำเป็นต้องเรียกให้ผู้รับจ้างชำระ  
หนี้หนี้ก่อน

๔. หนังสือค้ำประกันนี้มีผลใช้บังคับตั้งแต่วันรับเงินค่าจ้างล่วงหน้าดังกล่าวข้างต้น จนถึงวันที่.....  
เดือน .....พ.ศ. .... (วันจ่ายเงินตามสัญญางวดสุดท้าย) / (วันที่หักเงินล่วงหน้าจากเงินค่าจ้างไว้ครบ  
กำหนดแล้ว) / (วันที่หักเงินล่วงหน้าจากเงินค่าจ้างไว้ครบจำนวนแล้ว)..... และข้าพเจ้าจะไม่เพิกถอนการค้ำประกันภายใน  
ระยะเวลาที่กำหนดไว้

๕. หากผู้ว่าจ้างได้ขยายระยะเวลาให้แก่ผู้รับจ้าง ให้ถือว่าข้าพเจ้าได้ยินยอมในกรณีนั้นๆ ด้วย โดยให้ขยาย  
ระยะเวลาการค้ำประกันนี้ออกไปตลอดระยะเวลาที่ผู้ว่าจ้างได้ขยายระยะเวลาให้แก่ผู้รับจ้างดังกล่าวข้างต้น

ข้าพเจ้าได้ลงนามและประทับตราไว้ต่อหน้าพยานเป็นสำคัญ

(ลงชื่อ).....ผู้ค้ำประกัน

(.....)

ตำแหน่ง.....

(ลงชื่อ).....พยาน

(.....)

(ลงชื่อ).....พยาน

(.....)

(นายปกรณ์ ศรีปานวงศ์)

ผู้อำนวยการสำนักงานทางหลวงที่ ๑๐ (นครราชสีมา)

ปฏิบัติราชการแทน อธิบดีกรมทางหลวง

เอกสารแนบท้ายประกาศประกวดราคาจ้างก่อสร้างด้วยวิธีประกวดราคาอิเล็กทรอนิกส์ (e-bidding) ข้อ ๑.๔ (๔)

แบบหนังสือค้ำประกัน  
(หลักประกันการรับเงินประกันผลงานจ้าง)

เอกสารแนบท้ายประกวดราคาจ้างเลขที่ คค ๐๖๑๒๖/eb/ /๒๕๖๗ ลงวันที่

เลขที่.....

วันที่.....

ข้าพเจ้า.....(ชื่อธนาการ).....สำนักงานตั้งอยู่เลขที่.....ถนน.....  
ตำบล/แขวง.....อำเภอ/เขต.....จังหวัด.....โดย.....  
ผู้มีอำนาจลงนามผูกพันธนาการ ขอทำหนังสือค้ำประกันฉบับนี้ให้ไว้ต่อ.....(ชื่อหน่วยงานของรัฐผู้ว่าจ้าง).....  
ซึ่งต่อไปนี้เรียกว่า “ผู้ว่าจ้าง” ดังมีข้อความต่อไปนี้

๑. ตามที่.....(ชื่อผู้รับจ้าง).....ซึ่งต่อไปนี้เรียกว่า “ผู้รับจ้าง”  
ได้ทำสัญญาจ้างกับผู้ว่าจ้างตามสัญญาเลขที่.....ลงวันที่.....เดือน.....พ.ศ. ....  
โดยตามสัญญาดังกล่าวผู้ว่าจ้างจะหักเงินประกันผลงานไว้ในอัตราร้อยละ ..... (% ) ของค่าจ้างแต่ละงวด  
ที่ถึงกำหนดจ่ายให้แก่ผู้รับจ้างนั้น

๒. ข้าพเจ้ายินยอมผูกพันตนเป็นผู้ค้ำประกันผู้รับจ้างสำหรับเงินประกันผลงาน ซึ่งผู้ว่าจ้างได้หักไว้จาก  
ค่าจ้างที่ได้จ่ายให้แก่ผู้รับจ้างตั้งแต่วันที่.....ถึงวันที่..... เป็นจำนวนเงินทั้งสิ้น .....บาท  
(.....) ซึ่งผู้รับจ้างได้ขอรับคืนไป กล่าวคือหากผู้รับจ้างปฏิบัติบกพร่อง  
หรือผิดสัญญาข้อใดข้อหนึ่ง อันก่อให้เกิดความเสียหายใดแก่ผู้ว่าจ้าง หรือจะต้องรับผิดชอบใช้หนี้แก่ผู้ว่าจ้างไม่ว่ากรณีใด  
ข้าพเจ้ายอมชำระเงินค่าเสียหายหรือหนี้ดังกล่าวข้างต้นให้แก่ผู้ว่าจ้างทันทีที่ได้รับแจ้งเป็นหนังสือจากผู้ว่าจ้าง โดยผู้ว่าจ้างไม่  
ต้องใช้สิทธิทางศาลก่อน ทั้งนี้ผู้ว่าจ้างไม่มีหน้าที่ต้องพิสูจน์ถึงข้อบกพร่องดังกล่าวของผู้รับจ้างแต่ประการใดอีกด้วย

๓. หนังสือค้ำประกันนี้มีผลใช้บังคับตั้งแต่วันรับเงินประกันผลงานจ้างดังกล่าวข้างต้นจนถึงวันที่ .....  
เดือน..... พ.ศ. .... (วันจ่ายเงินตามสัญญาจ้างงวดสุดท้าย)..... และข้าพเจ้าจะไม่เพิกถอน  
การค้ำประกันภายในระยะเวลาที่กำหนดไว้

๔. หากผู้ว่าจ้างได้ขยายระยะเวลาให้แก่ผู้รับจ้าง ให้ถือว่าข้าพเจ้าได้ยินยอมในกรณีนั้น ๆ ด้วย โดยให้  
ขยายระยะเวลาการค้ำประกันนี้ออกไปตลอดระยะเวลาที่ผู้ว่าจ้างได้ขยายระยะเวลาให้แก่ผู้รับจ้างดังกล่าวข้างต้น  
ข้าพเจ้าได้ลงนามและประทับตราไว้ต่อหน้าพยานเป็นสำคัญ

(ลงชื่อ).....ผู้ค้ำประกัน

(.....)

ตำแหน่ง.....

(ลงชื่อ).....พยาน

(.....)

(ลงชื่อ).....พยาน

(.....)

(นายปกรณ์ ศรีปานวงศ์)

ผู้อำนวยการสำนักงานทางหลวงที่ ๑๐ (นครราชสีมา)

ปฏิบัติราชการแทน อธิบดีกรมทางหลวง

เอกสารแนบท้ายประกาศประกวดราคาจ้างก่อสร้างด้วยวิธีประกวดราคาอิเล็กทรอนิกส์ (e-bidding) ข้อ ๑ (๑.๕)

รายการละเอียดการควบคุมงาน การจ่ายเงิน

และสูตรการปรับราคา ตามเอกสารประกวดราคาจ้างด้วยวิธีอิเล็กทรอนิกส์ (e-bidding)

ประกาศ เลขที่ คค ๐๖๑๒๖/eb/ /๒๕๖๗ ลงวันที่

๑. วัสดุที่ใช้ตามนัยแห่งประกาศประกวดราคานี้ ผู้เสนอราคาต้องใช้วัสดุ ณ แหล่งที่มีคุณภาพที่  
กรมทางหลวงได้ทดลองเห็นชอบแล้ว ซึ่งอาจหาได้จากแหล่งวัสดุ .....

การระบุแหล่งวัสดุเป็นการแนะนำไว้ ตามความในวรรคก่อนนั้น ผู้รับจ้างจะถือเป็นเหตุเพื่อปิด  
ความรับผิดชอบใดๆ ของตนไม่ได้ การสืบแสวงหาแหล่งวัสดุตามสัญญาเป็นหน้าที่ของผู้รับจ้างที่จะต้องจัดหาตาม  
คุณภาพและลักษณะที่กำหนด

ในการตรวจทดลองคุณภาพวัสดุตามรายละเอียดประกาศแนบท้ายนี้ กรมทางหลวงไม่รับผิดชอบใน  
ความเสียหายใดๆ ที่เกิดขึ้นแก่ตัวอย่างที่ส่งมาให้ตรวจทดลอง

๒. บรรดาเครื่องมือเครื่องใช้ต่างๆที่จะใช้ในการดำเนินงานตามประกาศนี้ ตลอดจนวัสดุ  
ระเบิดถ้าต้องใช้ ให้เป็นหน้าที่ของผู้รับจ้างจัดหาเองทั้งสิ้น

๓. ในกรณีที่ผู้รับจ้างปฏิบัติผิดสัญญาจ้าง กรมทางหลวงมีสิทธิที่จะหักเงินค่างาน ของผู้รับจ้าง  
ชดใช้เงินค่าจ้างล่วงหน้าจนครบจำนวน

๔. ในกรณีที่ผู้รับจ้างมีภาระที่จะต้องชดใช้หนี้สินหรือภาระอื่นใดตามสัญญาจ้าง กรมทางหลวง  
จะต้องหักเงินค่างานที่มีอยู่ ชดใช้หนี้สินหรือภาระตามสัญญานั้นเสียก่อน หากมีเหลือเท่าใด จึงจะนำมาชดใช้เงิน  
ค่าจ้างที่จ่ายล่วงหน้า

๕. ในการรับเงินค่าจ้างล่วงหน้า ตามประกาศนี้

๕.๑ ในกรณีที่ผู้รับจ้างปฏิบัติผิดสัญญา กรมทางหลวงมีสิทธิเรียกเงินที่จ่ายล่วงหน้า  
จากผู้ค้าประกันได้

๕.๒ ความรับผิดชอบของผู้ค้าประกันลดลงตามส่วน ตามจำนวนเงินที่กรมทางหลวง  
ได้หักชดใช้จากเงินค่างานของผู้รับจ้าง

๕.๓ การหักเงินค่างานของผู้รับจ้างชดใช้เงินค่าจ้างที่จ่ายล่วงหน้านี้ หากปรากฏว่า  
ผู้รับจ้างมีหนี้สินหรือภาระอื่นใดต่อกรมทางหลวง ตามสัญญาจ้างที่ไม่เกี่ยวกับเงินค่าจ้างล่วงหน้ากรมทางหลวงมีสิทธิ  
ที่จะหักเงินค่างานของผู้รับจ้างชดใช้หนี้สินหรือภาระตามสัญญาจ้างนั้นก่อน เมื่อมีเงินเหลือจึงจะหักชดใช้เงินค่าจ้างที่  
จ่ายล่วงหน้า

๖. ข้อกำหนดหรือเงื่อนไขที่กล่าวนี้กับรายละเอียดอื่นๆ จะได้กำหนดไว้ในสัญญาจ้าง หรือ  
สัญญาค้าประกันแล้วแต่กรณี

๗. งานก่อสร้างสะพานและท่ออุโมงค์ ผู้ว่าจ้างจะแบ่งจ่ายเงินค่างานให้ตามที่กำหนดไว้ในรายการละเอียดและข้อกำหนดการก่อสร้างทางหลวง เล่มที่ ๒

ส่วนงานก่อสร้างสะพานคนเดินข้ามถนน การจ่ายค่างานจะแบ่งจ่ายได้ดังต่อไปนี้

๗.๑	ก่อสร้างตอม่อทุกต้น พร้อมบันไดขึ้น - ลง ให้จ่ายได้	๔๕ %
๗.๒	ก่อสร้างคานพร้อมพื้นสะพานและราวสะพาน ให้จ่ายได้	๔๐ %
๗.๓	ก่อสร้างราวบันได รายการละเอียดต่างๆ พร้อมการตกแต่งงานทั้งหมด	
	เสร็จเรียบร้อยครบถ้วนตามแบบและสัญญาทุกประการ ให้จ่ายได้	๑๕ %
	รวม	<u>๑๐๐ %</u>

๘. ผู้รับจ้างจะต้องจัดหา จัดทำ และติดตั้งป้ายเครื่องหมาย และสัญญาณจราจรชั่วคราวตามมาตรฐานกรมทางหลวง และตามแนวทางปฏิบัติการติดตั้งเครื่องหมาย และสัญญาณ สำหรับการจัดซ่อมถนนและงานสาธารณูปโภคของส่วนราชการและรัฐวิสาหกิจ ซึ่งคณะกรรมการป้องกันอุบัติเหตุแห่งชาติกำหนดไว้เพื่อให้ความสะดวกรวดและความปลอดภัยต่อการสัญจรของยานพาหนะและคนเดินเท้าในบริเวณงานก่อสร้าง

ผู้ว่าจ้างอาจให้ผู้รับจ้างเพิ่มเติมการติดตั้งป้ายเครื่องหมายและสัญญาณจราจร นอกเหนือจากที่กำหนดไว้ในมาตรฐานหรือแนวทางปฏิบัติที่กล่าวไว้ในวรรคแรก เมื่อเห็นว่าจะทำให้เกิดความปลอดภัยยิ่งขึ้น

การก่อสร้างสะพานบริเวณที่มีสะพานเดิมอยู่ ก่อนจะดำเนินการก่อสร้าง ผู้รับจ้างต้องจัดทำสะพานเบี่ยงหรือทางเบี่ยงตามแบบเลขที่ S ๕/๐๕ - ๑ ซึ่งสามารถรับน้ำหนักบรรทุกทุกของยานพาหนะขนาด H ๒๐ - ๔๔ ได้ หรือตามที่ผู้ว่าจ้างกำหนดตามความจำเป็น พร้อมทั้งต้องตรวจสอบดูแลบำรุงรักษาให้อยู่ในสภาพดีแข็งแรง และปลอดภัยตลอดระยะเวลาที่ใช้งานอยู่

สะพานเดิมส่วนที่เป็นไม้ หรือส่วนที่เป็นเหล็กผู้รับจ้างจะต้องจัดการรื้อออกนำส่งมอบให้กับเจ้าหน้าที่ของผู้ว่าจ้าง ณ ที่ซึ่งผู้ว่าจ้างจะได้แจ้งให้ทราบ การรื้อตอม่อสะพานซึ่งเป็นไม้ตลอด ให้ใช้วิธีตัดเสาเสมอระดับดิน ถ้าเป็นไม้ต่อกอนกรีตให้ถอนส่วนที่เป็นไม้ออก สำหรับส่วนที่เป็นคอนกรีตของสะพานเดิมทั้งหมดที่มีใช้ส่วนประกอบโครงสร้างใหม่ ผู้รับจ้างต้องจัดการรื้อออกให้เป็นสมบัติของผู้รับจ้าง

สะพานเบี่ยง หรือทางเบี่ยงซึ่งผู้รับจ้างจัดสร้างขึ้น ผู้รับจ้างเป็นฝ่ายรื้อออกเป็นสมบัติของผู้รับจ้าง ในเมื่อได้ทำการสร้างสิ่งก่อสร้างตามประกาศนี้เสร็จ เปิดการจราจรได้แล้ว

๙. งานรายนี้เป็นงานตามงบประมาณปี .....๒๕๖๗..... กรมทางหลวงจะรับทำสัญญาผูกพันกับผู้ใดต่อเมื่อได้รับอนุมัติงบประมาณและเงินประจำงวด หรือได้รับอนุมัติจากคณะรัฐมนตรี ให้ทำสัญญาได้

๑๐. ผู้รับจ้างต้องปฏิบัติตามเกี่ยวกับ น้ำหนักบรรทุกบนทางหลวงตามที่ทางราชการกำหนดโดยเคร่งครัด

๑๑. ผู้รับจ้างต้องก่อสร้างหรือจัดหาสำนักงาน และที่พักชั่วคราวดังนี้.-

๑. ....
๒. ....
๓. ....
๔. ....
๕. ....
๖. ....

ในกรณีที่ต้องจัดหาสำนักงานและที่พักชั่วคราว ผู้รับจ้างจะต้องจัดทำให้แล้วเสร็จภายใน ๔๕ วัน นับตั้งแต่วันลงนามในสัญญา และจะต้องจัดให้มีไฟฟ้าและแสงสว่างตลอดจนน้ำอุปโภคบริโภคตามควรแก่กรณี อนึ่ง สถานที่ที่จะก่อสร้างหรือจัดหาสำนักงาน และที่พักชั่วคราว จะต้องได้รับความเห็นชอบจากผู้ว่าจ้างก่อน

ผู้รับจ้างมีหน้าที่จัดหารถยนต์ปีค้อพขนาดเครื่องยนต์ไม่น้อยกว่า ๒,๔๐๐ ซี.ซี. ที่มีสภาพใช้งานได้ดี โดยเป็นรถยนต์ใหม่หรือจดทะเบียนมาแล้วไม่เกิน ๑ ปี โดยนับถึงวันเริ่มทำงานตามสัญญาจำนวน - คัน พร้อมพนักงานขับให้สำหรับเจ้าหน้าที่ของกรมทางหลวง ในการควบคุมงานจ้างเหมาก่อสร้างทางหรือสะพานตาม สัญญา ตั้งแต่วันเริ่มงานจนแล้วเสร็จ โดยผู้รับจ้างเป็นผู้ออกค่าใช้จ่ายเกี่ยวกับ น้ำมันเชื้อเพลิง น้ำมันหล่อลื่น ค่า อะไหล่ ค่าซ่อม ค่าจ้าง และค่าล่วงเวลาของพนักงานขับทั้ง - คัน และผู้รับจ้างต้องรับผิดชอบในกรณีที่เกิด ความเสียหาย หรืออุบัติเหตุอันเกิดขึ้นจากการใช้รถยนต์ดังกล่าว ไม่ว่าความเสียหายนั้นจะเกิดขึ้นกับเจ้าหน้าที่ของ กรมทางหลวง หรือกรมทางหลวง และเพื่อประโยชน์ของทางราชการตามนัยหนังสือสำนักงานเลขาธิการ คณะรัฐมนตรี ที่ สร. ๐๒๐๓/๙๒๑๒ ลงวันที่ ๑๘ กรกฎาคม ๒๕๒๗ กรมทางหลวงสงวนสิทธิที่จะแก้ไขเพิ่มเติม เงื่อนไข หรือร่างสัญญาตามที่เห็นสมควร

๑๒. เป็นหน้าที่ของผู้รับจ้างจะต้องขอตรวจรายละเอียด และตรวจสอบสภาพข้อเท็จจริงของสถานที่ที่ต้องทำงานเองก่อนการยื่นขอประกวดราคา

๑๓. การปรับราคาค่างานก่อสร้าง

การปรับราคาค่างานก่อสร้างตามสูตรการปรับราคาดังระบุในข้อ ๑.๗ จะนำมาใช้ในกรณีที่ค่า งานก่อสร้างลดลงหรือเพิ่มขึ้น

๑. การขอเงินเพิ่มค่างานก่อสร้างตามสัญญาแบบปรับราคาได้นี้ เป็นหน้าที่ของผู้รับจ้างที่ จะต้องเรียกร้องภายในกำหนด ๙๐ วัน นับตั้งแต่วันที่ผู้รับจ้างได้ส่งมอบงานงวดสุดท้าย หากพ้นกำหนดนี้ไปแล้ว ผู้รับจ้างไม่มีสิทธิที่จะเรียกร้องเงินเพิ่มค่างานก่อสร้างจากผู้ว่าจ้างได้อีกต่อไป และในกรณีที่ผู้ว่าจ้างจะต้องเรียกเงินคืน จากผู้รับจ้าง ให้ผู้ว่าจ้างที่เป็นคู่สัญญารับเรียกเงินคืนจากผู้รับจ้างโดยเร็ว หรือให้หักค่างานของงวดต่อไป หรือให้หัก เงินจากหลักประกันสัญญาแล้วแต่กรณี

๑. การพิจารณาคำนวณเงินเพิ่มหรือลด และการจ่ายเงินเพิ่มหรือเรียกเงินคืนจากผู้รับจ้าง ตามเงื่อนไขของสัญญาแบบปรับราคาได้ ต้องได้รับการตรวจสอบและเห็นชอบจากสำนักงบประมาณ และให้ถือการพิจารณาของสำนักงบประมาณเป็นที่สิ้นสุด

สูตรการปรับราคา (สูตรค่า K) จะต้องคงที่ที่ระดับที่กำหนดไว้ในวันแล้วเสร็จตามที่กำหนดไว้ในสัญญา หรือภายในระยะเวลาที่กรมได้ขยายออกไป โดยจะใช้สูตรของทางราชการที่ได้ระบุไว้ในข้อ ๑.๕

### ประเภทงานก่อสร้างและสูตรที่ใช้กับสัญญาแบบปรับราคาได้

ในการพิจารณาเพิ่มหรือลดราคาค่างานจ้างเหมาก่อสร้างให้คำนวณตามสูตร ดังนี้-

$$P = (Po) \times (K)$$

กำหนดให้ P = ราคาค่างานต่อหน่วยหรือราคาค่างานเป็นงวดที่จะต้องจ่ายให้ผู้รับจ้าง

Po = ราคาค่างานต่อหน่วยที่ผู้รับจ้างประมูลได้ หรือราคาค่างานเป็นงวด  
ซึ่งระบุไว้ในสัญญาแล้วแต่กรณี

K = ESCALATION FACTOR ที่หักด้วย ๔ % เมื่อต้องเพิ่มค่างานหรือบวกเพิ่ม  
๔ % เมื่อต้องเรียกค่างานคืน

ESCALATION FACTOR K หาได้จากสูตรซึ่งแบ่งตามประเภทและลักษณะงานก่อสร้าง ดังนี้-

### หมวดที่ ๑ งานอาคาร

งานอาคาร หมายถึง ตัวอาคาร เช่น ที่ทำการ โรงเรียน โรงพยาบาล หอพัก ที่พัก หอประชุม  
อิมจันทร์ ยิมเนเซียม สระว่ายน้ำ โรงอาหาร คลังพัสดุ โรงงาน รั้ว เป็นต้น และให้หมายรวมถึง

๑.๑ ไฟฟ้าของอาคารบรรจบถึงสายเมนจำหน่าย แต่ไม่รวมถึงหม้อแปลงและระบบไฟฟ้าภายในบริเวณ

๑.๒ ประปาของอาคารบรรจบถึงท่อเมนจำหน่าย แต่ไม่รวมถึงระบบประปาภายในบริเวณ

๑.๓ ระบบท่อหรือระบบสายต่าง ๆ ที่ติดหรือฝังอยู่ในส่วนของอาคาร เช่น ท่อปรับอากาศที่ก๊าซ  
สายไฟฟ้าสำหรับเครื่องปรับอากาศ สายล่อฟ้า ฯลฯ

๑.๔ ทางระบายน้ำของอาคารจนถึงทางระบายน้ำภายนอก

๑.๕ ส่วนประกอบที่จำเป็นสำหรับอาคาร เฉพาะส่วนที่ติดกับอาคารโดยต้องสร้างหรือประกอบ

พร้อมกับการก่อสร้างอาคาร แต่ไม่รวมถึงเครื่องจักรหรือเครื่องมือกลที่นำมาประกอบหรือติดตั้ง เช่น ลิฟท์ เครื่อง  
คอมพิวเตอร์ เครื่องสูบน้ำ เครื่องปรับอากาศ พัดลม ฯลฯ

๑.๖ ทางเท้ารอบอาคาร ดินถม ดินดัก ห่างจากอาคารโดยรอบไม่เกิน ๓ เมตร

ใช้สูตร  $K = 0.25 + 0.15 It/Io + 0.10 Ct/Co + 0.40 Mt/Mo + 0.10 St/So$



## หมวดที่ ๒ งานดิน

๒.๑ งานดิน หมายถึง การขุดดิน การตักดิน การบดอัดดิน การขุดหน้าดิน การเกลี่ยบดอัดดิน การขุด-ถมบดอัดแน่น เขื่อน คลอง คันคลอง คันกันน้ำ คันทาง ซึ่งต้องใช้เครื่องจักรเครื่องมือกลปฏิบัติงาน สำหรับการถมดิน ให้หมายความถึงการถมดินหรือทรายหรือวัสดุอื่น ที่มีการควบคุมคุณสมบัติของวัสดุนั้น ๆ และมีข้อกำหนดวิธีการถม รวมทั้งมีการบดอัดแน่นโดยใช้เครื่องจักร เครื่องมือกลเพื่อให้ได้มาตรฐานตามที่กำหนดไว้ เช่นเดียวกับงานก่อสร้างถนนหรือเขื่อนชลประทาน

ทั้งนี้ ให้รวมถึงงานประเภท EMBANKMENT, EXCAVATION, SUBBASE, SELECTED MATERIAL, UNTREATED, BASE และ SHOULDER

$$\text{ใช้สูตร } K = 0.30 + 0.10 \text{ It/Io} + 0.40 \text{ Et/Eo} + 0.20 \text{ Ft/Fo}$$

๒.๒ งานหินเรียง หมายถึง งานหินขนาดใหญ่นำมาเรียงกันเป็นชั้นให้เป็นระเบียบจนได้ความหนาที่ต้องการ โดยในช่องว่างระหว่างหินใหญ่จะแซมด้วยหินย่อยหรือกรวดขนาดต่าง ๆ และทรายให้เต็มช่องว่าง มีการควบคุมคุณสมบัติของวัสดุและมีข้อกำหนดวิธีปฏิบัติโดยใช้เครื่องจักร เครื่องมือกล หรือแรงคนและให้หมายความรวมถึงงานหินทิ้ง งานหินเรียงยาแนว หรืองานหินใหญ่ที่มีลักษณะคล้ายคลึงกันเพื่อการป้องกันการกัดเซาะพังทลายของลาดตลิ่งและท้องลำน้ำ

$$\text{ใช้สูตร } K = 0.40 + 0.20 \text{ It/Io} + 0.20 \text{ Mt/Mo} + 0.20 \text{ Ft/Fo}$$

๒.๓ งานเจาะระเบิดหิน หมายถึง งานเจาะระเบิดหินทั่วไป ระยะทางขนย้ายไป-กลับ ประมาณไม่เกิน ๒ กิโลเมตร ยกเว้นงานเจาะระเบิดอุโมงค์ซึ่งต้องใช้เทคนิคขั้นสูง

$$\text{ใช้สูตร } K = 0.45 + 0.15 \text{ It/Io} + 0.10 \text{ Mt/Mo} + 0.20 \text{ Et/Eo} + 0.10 \text{ Ft/Fo}$$

## หมวดที่ ๓ งานทาง

๓.๑ งานผิวทาง PRIME COAT, TACK COAT, SEAL COAT

$$\text{ใช้สูตร } K = 0.30 + 0.40 \text{ At/Ao} + 0.20 \text{ Et/Eo} + 0.10 \text{ Ft/Fo}$$

๓.๒ งานผิวทาง SURFACE TREATMENT SLURRY SEAL

$$\text{ใช้สูตร } K = 0.30 + 0.10 \text{ Mt/Mo} + 0.30 \text{ At/Ao} + 0.20 \text{ Et/Eo} + 0.10 \text{ Ft/Fo}$$

๓.๓ งานผิวทาง ASPHALTIC CONCRETE, PENETRATION MACADAM

$$\text{ใช้สูตร } K = 0.30 + 0.10 \text{ Mt/Mo} + 0.40 \text{ At/Ao} + 0.10 \text{ Et/Eo} + 0.10 \text{ Ft/Fo}$$

๓.๔ งานผิวถนนคอนกรีตเสริมเหล็ก หมายถึง ผิวถนนคอนกรีตที่ใช้เหล็กเสริม ซึ่งประกอบด้วย ตะแกรงเหล็กเส้นหรือตะแกรงลวดเหล็กกล้าเชื่อมติด (WELDED STEEL WIRE FABRIC) เหล็กเดือย (DOWEL BAR) เหล็กยึด (DEFORMED TIE BAR) และรอยต่อต่าง ๆ (JOINT) ทั้งนี้ ให้ความหมายรวมถึงแผ่นพื้นคอนกรีตเสริมเหล็กบริเวณคอสสะพาน (R.C.BRIDGE APPROACH) ด้วย

$$\text{ใช้สูตร } K = 0.30 + 0.10 \text{ It/Io} + 0.35 \text{ Ct/Co} + 0.10 \text{ Mt/Mo} + 0.15 \text{ St/So}$$

๓.๕ งานท่อระบายน้ำคอนกรีตเสริมเหล็กและงานบ่อพัก หมายถึง ท่อคอนกรีตเสริมเหล็กสำหรับงานระบายน้ำ (PRECAST REINFORCED CONCRETE DRAINAGE PIPE) งานวางระบายน้ำคอนกรีตเสริมเหล็ก งานลาดคอนกรีตเสริมเหล็กวางระบายน้ำและบริเวณลาดคอสสะพาน รวมทั้งงานบ่อพักคอนกรีตเสริมเหล็กและงานคอนกรีตเสริมเหล็กอื่นที่มีรูปแบบและลักษณะงานคล้ายคลึงกัน เช่น งานบ่อพัก (MANHOLE) ท่อร้อยสายโทรศัพท์ ท่อร้อยสายไฟฟ้า เป็นต้น

$$\text{ใช้สูตร } K = 0.35 + 0.20 \text{ It/Io} + 0.15 \text{ Ct/Co} + 0.15 \text{ Mt/Mo} + 0.15 \text{ St/So}$$

๓.๖ งานโครงสร้างคอนกรีตเสริมเหล็กและงานเชื่อมกันตลิ่ง หมายถึง สะพานคอนกรีตเสริมเหล็ก โครงสร้างฐานรากคอนกรีตเสริมเหล็กคอสสะพาน (R. C. BEARING UNIT) ท่อเหลี่ยมคอนกรีตเสริมเหล็ก (R.C. BOX CULVERT) หอดังน้ำโครงสร้างคอนกรีตเสริมเหล็ก เชื่อมกันตลิ่งคอนกรีตเสริมเหล็ก ท่าเทียบเรือคอนกรีตเสริมเหล็กและสิ่งก่อสร้างอื่นที่มีลักษณะคล้ายคลึงกัน

$$\text{ใช้สูตร } K = 0.30 + 0.10 \text{ It/Io} + 0.15 \text{ Ct/Co} + 0.20 \text{ Mt/Mo} + 0.25 \text{ St/So}$$

๓.๗ งานโครงสร้างเหล็ก หมายถึง สะพานเหล็กสำหรับคนเดินข้ามถนน โครงเหล็กสำหรับติดตั้งป้ายจราจรชนิดแขวนสูง เสาไฟฟ้าแรงสูง เสาวิทยุ เสาโทรทัศน์ หรืองานโครงเหล็กอื่นที่มีลักษณะคล้ายคลึงกัน แต่ไม่รวมถึงงานติดตั้งเสาโครงเหล็กสายส่งของการไฟฟ้าฝ่ายผลิตแห่งประเทศไทย

$$\text{ใช้สูตร } K = 0.25 + 0.10 \text{ It/Io} + 0.05 \text{ Ct/Co} + 0.20 \text{ Mt/Mo} + 0.40 \text{ St/So}$$

#### หมวดที่ ๔ งานชลประทาน

๔.๕ งานคอนกรีตไม่รวมเหล็กและคอนกรีตลาดคลอง หมายถึง งานคอนกรีตเสริมเหล็กที่หักส่วนของเหล็กออกมาแยกคำนวณต่างหากของงานฝาย ทางระบายน้ำล้นหรืออาคารชลประทานประกอบของเขื่อน ซึ่งมีสัญญาแยกจ่ายเฉพาะงานคอนกรีต ดังกล่าวเท่านั้น

$$\text{ใช้สูตร } K = 0.40 + 0.15 \text{ It/Io} + 0.25 \text{ Ct/Co} + 0.20 \text{ Mt/Mo}$$

ดัชนีราคาที่ใช้คำนวณตามสูตรที่ใช้กับสัญญาแบบปรับราคาได้ จัดทำขึ้นโดย กระทรวงพาณิชย์

K = ESCALATION FACTOR

It = ดัชนีราคาผู้บริโภคทั่วไปของประเทศ ในเดือนที่ส่งงานแต่ละงวด

Io = ดัชนีราคาผู้บริโภคทั่วไปของประเทศ ในเดือนที่เปิดของประกวดราคา

Ct = ดัชนีราคาซีเมนต์ ในเดือนที่ส่งงานแต่ละงวด

Co = ดัชนีราคาซีเมนต์ ในเดือนที่เปิดของประกวดราคา

Mt = ดัชนีราคาวัสดุก่อสร้าง (ไม่รวมเหล็กและซีเมนต์) ในเดือนที่ส่งงานแต่ละงวด

Mo = ดัชนีราคาวัสดุก่อสร้าง (ไม่รวมเหล็กและซีเมนต์) ในเดือนที่เปิดของประกวดราคา

St = ดัชนีราคาเหล็ก ในเดือนที่ส่งงานแต่ละงวด

So = ดัชนีราคาเหล็ก ในเดือนที่เปิดของประกวดราคา

Gt = ดัชนีราคาเหล็กแผ่นเรียบที่ผลิตในประเทศ ในเดือนที่ส่งงานแต่ละงวด

Go = ดัชนีราคาเหล็กแผ่นเรียบที่ผลิตในประเทศ ในเดือนที่เปิดของประกวดราคา

At = ดัชนีราคาแอสฟัลท์ ในเดือนที่ส่งงานแต่ละงวด

Ao = ดัชนีราคาแอสฟัลท์ ในเดือนที่เปิดของประกวดราคา

Et = ดัชนีราคาเครื่องจักรกลและบริภัณฑ์ ในเดือนที่ส่งงานแต่ละงวด

Eo = ดัชนีราคาเครื่องจักรกลและบริภัณฑ์ ในเดือนที่เปิดของประกวดราคา

Ft = ดัชนีราคาน้ำมันดีเซลหมุนเร็ว ในเดือนที่ส่งงานแต่ละงวด

Fo = ดัชนีราคาน้ำมันดีเซลหมุนเร็ว ในเดือนที่เปิดของประกวดราคา

ACT = ดัชนีราคาท่อซีเมนต์ใยหิน ในเดือนที่ส่งงานแต่ละงวด

ACo = ดัชนีราคาท่อซีเมนต์ใยหิน ในเดือนที่เปิดของประกวดราคา

PVCo = ดัชนีราคาท่อ PVC ในเดือนที่เปิดของประกวดราคา

GIPt = ดัชนีราคาท่อเหล็กอบสังกะสี ในเดือนที่ส่งงานแต่ละงวด

GIPo = ดัชนีราคาท่อเหล็กอบสังกะสี ในเดือนที่เปิดของประกวดราคา

PEt = ดัชนีราคาท่อ HYDENSITY POLYETHYLENE ในเดือนที่ส่งงานแต่ละงวด

PEo = ดัชนีราคาท่อ HYDENSITY POLYETHYLENE ในเดือนที่เปิดของประกวดราคา

Wt = ดัชนีราคาสายไฟฟ้า ในเดือนที่ส่งงานแต่ละงวด

Wo = ดัชนีราคาสายไฟฟ้า ในเดือนที่เปิดของประกวดราคา

วิธีการคำนวณที่ใช้กับสัญญาแบบปรับราคาได้

๑. การคำนวณหาค่า K จากสูตร ตามลักษณะงานนั้น ๆ ให้ใช้ตัวเลขดัชนีราคาวัสดุก่อสร้างของกระทรวงพาณิชย์ โดยใช้อัตราของปี ๒๕๓๐ เป็นเกณฑ์ในการคำนวณ
๒. การคำนวณหาค่า K สำหรับกรณีที่มีงานก่อสร้างหลายประเภทรวมอยู่ในสัญญาเดียวกัน จะต้องแยกค่าก่อสร้างแต่ละประเภทให้ชัดเจนตามลักษณะของงานนั้น และให้สอดคล้องกับสูตรที่ได้กำหนดไว้
๓. การคำนวณหาค่า K กำหนดให้ใช้ทศนิยม ๓ ตำแหน่งทุกขั้นตอน โดยไม่มีการปัดเศษและกำหนดให้ทำเลขสัมพันธ์ (เปรียบเทียบ) ให้เป็นผลสำเร็จก่อน แล้วจึงนำผลลัพธ์ไปคูณกับตัวเลขคงที่หน้าเลขสัมพันธ์ นั้น
๔. ให้พิจารณาเงินเพิ่มหรือลดราคาค่างาน จากราคาที่ผู้รับจ้างทำสัญญาตกลงกับผู้ว่าจ้าง เมื่อค่า K ตามสูตรสำหรับงานก่อสร้างนั้น ๆ ในเดือนที่ส่งมอบงานมีค่าเปลี่ยนแปลงไปจากค่า K ในเดือนเปิดของประกวดราคามากกว่า ๔% ขึ้นไป โดยนำเฉพาะส่วนที่เกิน ๔ % มาคำนวณปรับเพิ่มหรือลดค่างานแล้วแต่กรณี (โดยไม่คิด ๔ % แรกให้)
๕. ในกรณีที่ผู้รับจ้างไม่สามารถทำการก่อสร้างให้แล้วเสร็จตามระยะเวลาในสัญญา โดยเป็นความผิดของผู้รับจ้าง ค่า K ตามสูตรต่าง ๆ ที่จะนำมาใช้ในการคำนวณค่างานให้ใช้ค่า K ของเดือนสุดท้ายตามอายุสัญญา หรือค่า K ของเดือนที่ส่งมอบงานจริง แล้วแต่ที่ว่าค่า K ตัวใดจะมีค่าน้อยกว่า
๖. การจ่ายเงินแต่ละงวด ให้จ่ายค่าจ้าง งานที่ผู้รับจ้างทำได้แต่ละงวด ตามสัญญาไปก่อน ส่วนค่างานเพิ่มหรือค่างานลดลง ซึ่งจะคำนวณได้ต่อเมื่อทราบดัชนีราคาวัสดุก่อสร้าง ซึ่งนำมาคำนวณหาค่า K ของเดือนที่ส่งมอบงานงวดนั้น ๆ เป็นที่แน่นอนแล้ว เมื่อคำนวณเงินเพิ่มได้ให้ขอทำความตกลงเรื่องการเงินกับสำนักงบประมาณ

\*\*\*\*\*



(นายปกรณ์ ศรีปานวงศ์)

ผู้อำนวยการสำนักงานทลวงที่ ๑๐ (นครราชสีมา)

ปฏิบัติราชการแทน อธิบดีกรมทลวง

# บทนิยาม

เอกสารแนบท้ายประกาศประกวดราคาจ้างก่อสร้างด้วยวิธีประกวดราคาอิเล็กทรอนิกส์ (e-bidding) ข้อ ๑ (๑.๖)

การตรวจสอบ “ผู้มีผลประโยชน์ร่วมกัน” และ “การขัดขวางการแข่งขันอย่างเป็นธรรม”

ประกาศ เลขที่ คค ๐๖๑๒๖/eb/ /๒๕๖๗ ลงวันที่

ตามระเบียบกระทรวงการคลังว่าด้วยการจัดซื้อจัดจ้างและการบริหารพัสดุภาครัฐ พ.ศ. ๒๕๖๐ ข้อ ๔

“ผู้มีผลประโยชน์ร่วมกัน” หมายความว่า บุคคลธรรมดาหรือนิติบุคคลที่เข้าเสนอราคาหรือเข้ายื่นข้อเสนอในการจัดซื้อจัดจ้างต่อหน่วยงานของรัฐใด เป็นผู้มีส่วนได้เสียไม่ว่าโดยทางตรงหรือทางอ้อมในกิจการของบุคคลธรรมดาหรือนิติบุคคลอื่นที่เข้าเสนอราคาหรือเข้ายื่นข้อเสนอต่อหน่วยงานของรัฐนั้นในคราวเดียวกัน

การมีส่วนได้เสียไม่ว่าโดยทางตรงหรือทางอ้อมของบุคคลธรรมดาหรือนิติบุคคลดังกล่าวข้างต้น ได้แก่ การที่บุคคลธรรมดาหรือนิติบุคคลดังกล่าวมีความสัมพันธ์กันในลักษณะ ดังต่อไปนี้

(๑) มีความสัมพันธ์กันในเชิงบริหาร โดยผู้จัดการ หุ่นส่วนผู้จัดการ กรรมการผู้จัดการ ผู้บริหาร หรือผู้มีอำนาจในการดำเนินงานในกิจการของบุคคลธรรมดาหรือของนิติบุคคลรายหนึ่ง มีอำนาจหรือสามารถใช้อำนาจในการบริหารจัดการกิจการของบุคคลธรรมดา หรือของนิติบุคคลอีกรายหนึ่งหรือหลายราย ที่เข้าเสนอราคาหรือเข้ายื่นข้อเสนอต่อหน่วยงานของรัฐนั้นในคราวเดียวกัน

(๒) มีความสัมพันธ์ในเชิงทุน โดยผู้เป็นหุ้นส่วนในห้างหุ้นส่วนสามัญ หรือผู้เป็นหุ้นส่วน ไม่จำกัดความรับผิดชอบในห้างหุ้นส่วนจำกัด หรือผู้ถือหุ้นรายใหญ่ในบริษัทจำกัดหรือบริษัทมหาชนจำกัด เป็นหุ้นส่วนในห้างหุ้นส่วนสามัญหรือห้างหุ้นส่วนจำกัด หรือเป็นผู้ถือหุ้นรายใหญ่ในบริษัทจำกัด หรือบริษัทมหาชนจำกัดอีกรายหนึ่งหรือหลายรายที่เข้าเสนอราคาหรือเข้ายื่นข้อเสนอต่อหน่วยงานของรัฐนั้นในคราวเดียวกัน

คำว่า “ผู้ถือหุ้นรายใหญ่” หมายความว่า ผู้ถือหุ้นซึ่งถือหุ้นเกินกว่าร้อยละยี่สิบห้าในกิจการนั้นหรือในอัตราอื่นตามที่ผู้รักษาการตามระเบียบเห็นสมควรประกาศกำหนดสำหรับกิจการบางประเภทหรือบางขนาด

(๓) มีความสัมพันธ์กันในลักษณะไขว้กันระหว่าง (๑) และ (๒) โดยผู้จัดการ หุ่นส่วนผู้จัดการ กรรมการผู้จัดการ ผู้บริหาร หรือผู้มีอำนาจในการดำเนินงานในกิจการของบุคคลธรรมดาหรือของนิติบุคคลรายหนึ่ง เป็นหุ้นส่วนในห้างหุ้นส่วนสามัญหรือห้างหุ้นส่วนจำกัด หรือเป็นผู้ถือหุ้นรายใหญ่ในบริษัทจำกัด หรือบริษัทมหาชนจำกัดอีกรายหนึ่งหรือหลายรายที่เข้าเสนอราคาหรือเข้ายื่นข้อเสนอต่อหน่วยงานของรัฐนั้นในคราวเดียวกัน หรือในนัยกลับกัน

การดำรงตำแหน่ง การเป็นหุ้นส่วน หรือการเข้าถือหุ้นดังกล่าวข้างต้นของกลุ่มสมรสหรือบุตร ที่ยังไม่บรรลุนิติภาวะของบุคคลใด (๑) (๒) หรือ (๓) ให้ถือว่าเป็นการดำรงตำแหน่ง การเป็นหุ้นส่วน หรือการถือหุ้นของบุคคลดังกล่าว

ในกรณีบุคคลใดใช้ชื่อบุคคลอื่นเป็นผู้จัดการ หุ่นส่วนผู้จัดการ กรรมการผู้จัดการ ผู้บริหาร ผู้เป็นหุ้นส่วน หรือผู้ถือหุ้นโดยที่ตนเองเป็นผู้ใช้อำนาจในการบริหารที่แท้จริง หรือเป็นหุ้นส่วน หรือผู้ถือหุ้นที่แท้จริงของห้างหุ้นส่วน หรือบริษัทจำกัด หรือบริษัทมหาชนจำกัด แล้วแต่กรณี และห้างหุ้นส่วน หรือบริษัทจำกัด หรือบริษัทมหาชนจำกัดที่เกี่ยวข้องได้เข้าเสนอราคาหรือเข้ายื่นข้อเสนอต่อหน่วยงานของรัฐ ในคราวเดียวกัน ให้ถือว่าผู้ยื่นข้อเสนอผู้นั้นมีความสัมพันธ์กันตาม (๑) (๒) หรือ (๓) แล้วแต่กรณี

“การขัดขวางการแข่งขันอย่างเป็นธรรม” หมายความว่า การที่ผู้ยื่นข้อเสนอรายหนึ่งหรือหลายรายกระทำการอย่างใดๆ อันเป็นการขัดขวาง หรือเป็นอุปสรรค หรือไม่เปิดโอกาสให้มีการแข่งขันอย่างเป็นธรรมในการเสนอราคาหรือยื่นข้อเสนอต่อหน่วยงานของรัฐ ไม่ว่าจะกระทำโดยการสมยอมกัน หรือโดยการให้ ขอให้ หรือรับว่าจะให้ เรียก รับ หรือยอมจะรับเงิน หรือทรัพย์สิน หรือประโยชน์อื่นใด หรือใช้กำลังประทุษร้าย หรือข่มขู่ว่าจะใช้กำลังประทุษร้าย

หรือแสดงเอกสารอันเป็นเท็จ หรือส่อว่ากระทำการทุจริตอื่นใดในการเสนอราคา ทั้งนี้ โดยมีวัตถุประสงค์ที่จะแสวงหาประโยชน์ในระหว่าง ผู้ยื่นข้อเสนอด้วยกัน หรือเพื่อให้ประโยชน์แก่ผู้ยื่นข้อเสนอรายหนึ่งรายใดเป็นผู้มีสิทธิทำสัญญากับหน่วยงานของรัฐนั้น หรือเพื่อหลีกเลี่ยงการแข่งขันอย่างเป็นธรรม หรือเพื่อให้เกิดความได้เปรียบหน่วยงานของรัฐ โดยมีใจเป็นไปในทางการประกอบธุรกิจปกติ

ข้อ ๑๔ เพื่อเป็นการเปิดโอกาสให้มีการแข่งขันอย่างเป็นธรรม ให้ผู้มีหน้าที่ตรวจสอบคุณสมบัติดำเนินการตรวจสอบคุณสมบัติของผู้ยื่นข้อเสนอแต่ละรายว่าเป็นผู้มีผลประโยชน์ร่วมกันหรือไม่ หากปรากฏว่ามีผู้ยื่นข้อเสนอเป็นผู้มีผลประโยชน์ร่วมกัน ให้ผู้มีหน้าที่ตรวจสอบคุณสมบัติตัดรายชื่อผู้ยื่นข้อเสนอดังกล่าวทุกรายออกจากการเป็นผู้ยื่นข้อเสนอในครั้งนั้น

ข้อ ๑๕ ในการตรวจสอบคุณสมบัติของผู้ยื่นข้อเสนอแต่ละรายตามข้อ ๑๔ ให้เจ้าหน้าที่ที่กำหนดให้ผู้ยื่นข้อเสนอยื่นเอกสารแสดงคุณสมบัติแยกมาต่างหาก โดยอย่างน้อยต้องมีเอกสารดังต่อไปนี้

(๑) ในกรณีผู้ยื่นข้อเสนอเป็นนิติบุคคล

(ก) ห้างหุ้นส่วนสามัญหรือห้างหุ้นส่วนจำกัด ให้ยื่นสำเนาหนังสือรับรองการจดทะเบียนนิติบุคคล บัญชีรายชื่อหุ้นส่วนผู้จัดการ ผู้มีอำนาจควบคุม (ถ้ามี) พร้อมทั้งรับรองสำเนาถูกต้อง

(ข) บริษัทจำกัดหรือบริษัทมหาชนจำกัด ให้ยื่นสำเนาหนังสือรับรองการจดทะเบียนนิติบุคคล หนังสือบริคณห์สนธิ บัญชีรายชื่อกรรมการผู้จัดการ ผู้มีอำนาจควบคุม (ถ้ามี) และบัญชีรายชื่อผู้ถือหุ้นรายใหญ่ (ถ้ามี) พร้อมทั้งรับรองสำเนาถูกต้อง

(๒) ในกรณีผู้ยื่นข้อเสนอเป็นบุคคลธรรมดาหรือคณะบุคคลที่มีใจนิติบุคคล ให้ยื่นสำเนาบัตรประจำตัวประชาชนของผู้ยื่น ข้อเสนอข้อตกลงที่แสดงถึงการเข้าเป็นหุ้นส่วน (ถ้ามี) สำเนาบัตรประจำตัวประชาชนของผู้เป็นหุ้นส่วน พร้อมทั้งรับรองสำเนาถูกต้อง

(๓) ในกรณีผู้ยื่นข้อเสนอเป็นผู้ยื่นข้อเสนอร่วมกันในฐานะเป็นผู้ร่วมค้า ให้ยื่นสำเนาสัญญาของการเข้าร่วมค้า สำเนาบัตรประจำตัวประชาชนของผู้ร่วมค้า และในกรณีที่ผู้ร่วมค้าฝ่ายใดเป็นบุคคลธรรมดาที่มีได้ถือสัญชาติไทย ก็ให้ยื่นสำเนาหนังสือเดินทาง หรือถ้าผู้ร่วมค้าฝ่ายใดเป็นนิติบุคคล ให้ยื่นเอกสารตามที่ระบุไว้ใน (๑)

(๔) เอกสารอื่นตามที่หน่วยงานของรัฐกำหนด เช่น สำเนาใบทะเบียนพาณิชย์ สำเนาใบทะเบียนภาษีมูลค่าเพิ่มการยื่นเอกสารแสดงคุณสมบัติตามวรรคหนึ่ง ให้ยื่นมาพร้อมกับการยื่นข้อเสนอตามวิธีการ ที่กำหนดในระเบียบนี้

  
(นายปรกรณ์ ศรีปานวงศ์)

ผู้อำนวยการสำนักงานทางหลวงที่ ๑๐ (นครราชสีมา)

ปฏิบัติราชการแทน อธิบดีกรมทางหลวง

เอกสารแนบท้ายประกาศประกวดราคาจ้างก่อสร้างด้วยวิธีประกวดราคาอิเล็กทรอนิกส์ (e-bidding) ข้อ (๑.๗)(๑)

ประกาศ เลขที่ คค ๐๖๑๒๖/eb/ /๒๕๖๗ ลงวันที่

บัญชีเอกสารส่วนที่ ๑

๑. ในกรณีผู้ยื่นข้อเสนอเป็นนิติบุคคล

(ก) ห้างหุ้นส่วนสามัญหรือห้างหุ้นส่วนจำกัด

- สำเนาหนังสือรับรองการจดทะเบียนนิติบุคคล

ไฟล์ข้อมูล.....ขนาดไฟล์..... จำนวน ..... แผ่น

- บัญชีรายชื่อหุ้นส่วนผู้จัดการ

ไฟล์ข้อมูล.....ขนาดไฟล์..... จำนวน ..... แผ่น

- ผู้มีอำนาจควบคุม (ถ้ามี)

ไม่มีผู้มีอำนาจควบคุม

มีผู้มีอำนาจควบคุม

ไฟล์ข้อมูล.....ขนาดไฟล์..... จำนวน ..... แผ่น

(ข) บริษัทจำกัดหรือบริษัทมหาชนจำกัด

- สำเนาหนังสือรับรองการจดทะเบียนนิติบุคคล

ไฟล์ข้อมูล.....ขนาดไฟล์..... จำนวน ..... แผ่น

- สำเนาหนังสือบริคณห์สนธิ

ไฟล์ข้อมูล.....ขนาดไฟล์..... จำนวน ..... แผ่น

- บัญชีรายชื่อกรรมการผู้จัดการ

ไฟล์ข้อมูล.....ขนาดไฟล์..... จำนวน ..... แผ่น

บัญชีผู้ถือหุ้นรายใหญ่ (ถ้ามี)

ไม่มีผู้ถือหุ้นรายใหญ่

มีผู้ถือหุ้นรายใหญ่

ไฟล์ข้อมูล.....ขนาดไฟล์..... จำนวน ..... แผ่น

- ผู้มีอำนาจควบคุม (ถ้ามี)

ไม่มีผู้มีอำนาจควบคุม

มีผู้มีอำนาจควบคุม

ไฟล์ข้อมูล.....ขนาดไฟล์..... จำนวน ..... แผ่น

๒. ในกรณีผู้ยื่นข้อเสนอไม่เป็นนิติบุคคล

(ก) บุคคลธรรมดา

- สำเนาบัตรประจำตัวประชาชนของผู้ยื่น

ไฟล์ข้อมูล.....ขนาดไฟล์..... จำนวน ..... แผ่น

(ข) คณะบุคคล

- สำเนาข้อตกลงที่แสดงถึงการเข้าเป็นหุ้นส่วน

ไฟล์ข้อมูล.....ขนาดไฟล์..... จำนวน ..... แผ่น

- สำเนาบัตรประจำตัวประชาชนของผู้เป็นหุ้นส่วน

ไฟล์ข้อมูล.....ขนาดไฟล์..... จำนวน ..... แผ่น

๓. ในกรณีผู้ยื่นข้อเสนอเป็นผู้ยื่นข้อเสนอร่วมกันในฐานะเป็นผู้ร่วมค้า
- สำเนาสัญญาของการเข้าร่วมค้า  
ไฟล์ข้อมูล.....ขนาดไฟล์..... จำนวน ..... แผ่น
  - (ก) ในกรณีผู้ร่วมค้าเป็นบุคคลธรรมดา
    - บุคคลสัญชาติไทย  
สำเนาบัตรประจำตัวประชาชน  
ไฟล์ข้อมูล.....ขนาดไฟล์..... จำนวน ..... แผ่น
    - บุคคลที่มีเชื้อสัญชาติไทย  
สำเนาหนังสือเดินทาง  
ไฟล์ข้อมูล.....ขนาดไฟล์..... จำนวน..... แผ่น
  - (ข) ในกรณีผู้ร่วมค้าเป็นนิติบุคคล
    - ห้างหุ้นส่วนสามัญหรือห้างหุ้นส่วนจำกัด  
สำเนาหนังสือรับรองการจดทะเบียนนิติบุคคล  
ไฟล์ข้อมูล.....ขนาดไฟล์..... จำนวน ..... แผ่น
    - บัญชีรายชื่อหุ้นส่วนผู้จัดการ  
ไฟล์ข้อมูล.....ขนาดไฟล์..... จำนวน ..... แผ่น
    - ผู้มีอำนาจควบคุม (ถ้ามี)
      - ไม่มีผู้ควบคุม
      - มีผู้ควบคุม  
ไฟล์ข้อมูล.....ขนาดไฟล์..... จำนวน ..... แผ่น
    - บริษัทจำกัดหรือบริษัทมหาชนจำกัด  
สำเนาหนังสือรับรองการจดทะเบียนนิติบุคคล  
ไฟล์ข้อมูล.....ขนาดไฟล์..... จำนวน ..... แผ่น
    - สำนักงานหรือบริษัทสหกรณ์  
ไฟล์ข้อมูล.....ขนาดไฟล์..... จำนวน ..... แผ่น
    - บัญชีรายชื่อกรรมการผู้จัดการ  
ไฟล์ข้อมูล.....ขนาดไฟล์..... จำนวน ..... แผ่น
    - บัญชีผู้ถือหุ้นรายใหญ่ (ถ้ามี)
      - ไม่มีผู้ถือหุ้นรายใหญ่
      - มีผู้ถือหุ้นรายใหญ่  
ไฟล์ข้อมูล.....ขนาดไฟล์..... จำนวน ..... แผ่น
    - ผู้มีอำนาจควบคุม (ถ้ามี)
      - ไม่มีผู้มีอำนาจควบคุม
      - มีผู้มีอำนาจควบคุม  
ไฟล์ข้อมูล.....ขนาดไฟล์..... จำนวน ..... แผ่น



๔. อื่น ๆ (ถ้ามี)

ไฟล์ข้อมูล.....ขนาดไฟล์..... จำนวน ..... แผ่น

ไฟล์ข้อมูล.....ขนาดไฟล์..... จำนวน ..... แผ่น

ไฟล์ข้อมูล.....ขนาดไฟล์..... จำนวน ..... แผ่น

ข้าพเจ้าขอรับรองว่า เอกสารหลักฐานที่ข้าพเจ้ายื่นในการเสนอราคาทางระบบจัดซื้อจัดจ้างภาครัฐ ด้วยอิเล็กทรอนิกส์ในการประกวดราคาอิเล็กทรอนิกส์ครั้งนี้ถูกต้องและเป็นความจริงทุกประการ

เพื่อเป็นหลักประกันในการปฏิบัติโดยถูกต้องตามที่ได้ทำความเข้าใจและตามความต้องการผู้กำหนดค่าเสนอนี้ ข้าพเจ้าขอมอบ.....เพื่อเป็นหลักประกันการเสนอราคาเป็นเงินจำนวน.....บาท (.....) มาพร้อมนี้

ข้าพเจ้าได้ตรวจสอบเอกสารต่าง ๆ ที่ได้ยื่นตามรายละเอียดการยื่นเอกสารการเสนอราคานี้โดยละเอียดแล้ว และเข้าใจดีว่า.....(หน่วยงาน)..... ไม่ต้องรับผิดชอบใดๆ ในความผิดพลาดหรือตกหล่น

ลงชื่อ ..... ผู้ยื่นข้อเสนอ  
(.....)

เอกสารฉบับนี้เมื่อจัดทำเพื่อยื่นประมูล

จัดทำเพื่อยื่นประมูล

บัญชีเอกสารส่วนที่ ๒

- ๑. หนังสือมอบอำนาจซึ่งปิดอากรแสตมป์ตามกฎหมายในกรณีที่ยื่นข้อเสนอมอบอำนาจให้บุคคลอื่น  
ลงนามในใบเสนอราคาแทน  
ไฟล์ข้อมูล.....ขนาดไฟล์..... จำนวน.....แผ่น
- ๒. หลักประกันการเสนอราคา  
ไฟล์ข้อมูล.....ขนาดไฟล์..... จำนวน.....แผ่น
- ๓. สำเนาใบขึ้นทะเบียนผู้ประกอบการวิสาหกิจขนาดกลางและขนาดย่อม (SMEs) (ถ้ามี)
- ๔. สรุปรายละเอียดประกอบการอธิบายเอกสารตามที่หน่วยงานของรัฐกำหนดให้จัดส่งภายหลัง  
วันเสนอราคา เพื่อใช้ในประกอบการพิจารณา (ถ้ามี) ดังนี้
  - ๔.๑ .....  
ไฟล์ข้อมูล.....ขนาดไฟล์..... จำนวน.....แผ่น
  - ๔.๒ .....  
ไฟล์ข้อมูล.....ขนาดไฟล์..... จำนวน.....แผ่น
- ๕. อื่นๆ (ถ้ามี)
  - ๕.๑.....  
ไฟล์ข้อมูล.....ขนาดไฟล์..... จำนวน.....แผ่น
  - ๕.๒.....  
ไฟล์ข้อมูล.....ขนาดไฟล์..... จำนวน.....แผ่น
  - ๕.๓.....  
ไฟล์ข้อมูล.....ขนาดไฟล์..... จำนวน.....แผ่น

ข้าพเจ้าขอรับรองว่าเอกสารหลักฐานที่ข้าพเจ้าได้ยื่นในการเสนอราคาทางระบบจัดซื้อจัดจ้างภาครัฐ  
ด้วยอิเล็กทรอนิกส์ในการประกวดราคาอิเล็กทรอนิกส์ครั้งนี้ถูกต้องและเป็นความจริงทุกประการ

เพื่อเป็นหลักประกันในการปฏิบัติโดยถูกต้องตามที่ได้ทำความเข้าใจและตามความผูกพันแห่งคำเสนอนี้ ข้าพเจ้า  
ขอมอบ.....เพื่อเป็นหลักประกันการเสนอราคาเป็นเงินจำนวน.....บาท  
(.....) มาพร้อมนี้

ข้าพเจ้าได้ตรวจสอบเอกสารต่าง ๆ ที่ได้ยื่นตามรายละเอียดการยื่นเอกสารการเสนอราคานี้โดยละเอียดแล้ว  
และเข้าใจดีว่า.....(หน่วยงาน).....ไม่ต้องรับผิดชอบใด ๆ ในความผิดพลาดหรือตกหล่น

ลงชื่อ.....ผู้ยื่นข้อเสนอ  
(.....)

เอกสารแนบท้ายประกาศประกวดราคาจ้างก่อสร้างด้วยวิธีประกวดราคาอิเล็กทรอนิกส์ (e-bidding) ข้อ ๑.๘  
ประกาศที่ คค ๐๖๑๒๖/eb/ / ๒๕๖๗ ลงวันที่

ภาคผนวก ๒

เรื่อง การจัดทำแผนการใช้วัสดุที่ผลิตภายในประเทศ

รายการวัสดุหรือครุภัณฑ์ที่ใช้ในโครงการ  
แผนการใช้วัสดุที่ผลิตภายในประเทศ

ลำดับ	รายการ	หน่วย	ปริมาณ	ราคาต่อหน่วย (บาท)	เป็นเงิน (รวม)	วัสดุใน ประเทศ	วัสดุ ต่างประเทศ
๑							
๒							
๓							
๔							
๕							
รวม					XXX	XXX	XXX
อัตรา (ร้อยละ)					๑๐๐	๗๐	๓๐

ลงชื่อ.....(คู่สัญญาฝ่ายผู้รับจ้าง)  
(.....)

(นายปกรณ์ ศรีปานวงศ์)

ผู้อำนวยการสำนักงานทางหลวงที่ ๑๐ (นครราชสีมา)

ปฏิบัติราชการแทน อธิบดีกรมทางหลวง

เอกสารแนบท้ายประกาศประกวดราคาจ้างก่อสร้างด้วยวิธีประกวดราคาอิเล็กทรอนิกส์ (e-bidding) ข้อ ๑.๙  
ประกาศที่ คค ๐๖๑๒๖/eb/ / ๒๕๖๗ ลงวันที่

ภาคผนวก ๓

ตารางการจัดทำแผนการใช้เหล็กที่ผลิตภายในประเทศ  
โครงการ .....

รายการวัสดุหรือครุภัณฑ์ที่ใช้ในโครงการ  
แผนการใช้เหล็กที่ผลิตภายในประเทศ  
ปริมาณเหล็กทั้งโครงการ XXX (ตัน)

ลำดับ	รายการ	หน่วย	ปริมาณ	เหล็ก ในประเทศ	เหล็ก ต่างประเทศ
๑	เหล็กเส้น	ตัน			
๒	เหล็กข้องอ	ตัน			
๓	เหล็กเส้นกลม	ตัน			
๔					
๕					
รวม			XXX	XXX	XXX
อัตรา (ร้อยละ)			๑๐๐	๙๐	๑๐

ลงชื่อ.....(คู่สัญญาฝ่ายผู้รับจ้าง)  
(.....)

(นายปกรณ์ ศรีปานวงศ์)

ผู้อำนวยการสำนักงานทางหลวงที่ ๑๐ (นครราชสีมา)

ปฏิบัติราชการแทน อธิบดีกรมทางหลวง



## บันทึกข้อความ

ส่วนราชการ ส่วนแผนงาน สำนักงานทางหลวงที่ 10 (นครราชสีมา) โทร.044-242871 ต่อ 25 ภายใน 44027

ที่ สทล.10.2/

วันที่ - 5 เม.ย. 2567

เรื่อง ขอบความเห็นชอบราคากลาง

เรียน ผส.ทล.10 ผ่าน หัวหน้าเจ้าหน้าที่

ตามที่ กรมทางหลวง โดย สทล.10 ได้มอบหมายให้ผู้มีรายนามข้างท้ายเป็นคณะกรรมการจัดทำราคากลาง จ้างก่อสร้างโครงการก่อสร้างโครงข่ายทางหลวงแผ่นดิน ประจำปีงบประมาณ พ.ศ. 2567 รหัสงาน 11700 กิจกรรมก่อสร้างเพิ่มประสิทธิภาพทางหลวง งานก่อสร้างเพิ่มช่องจราจร ทางหลวงหมายเลข 2445 ตอน แสงโตน - ห้วยเสว ระหว่าง กม.25+400 - กม.26+500 วงเงิน 35,000,000.- บาท

จึงเรียนมาเพื่อโปรดพิจารณา หากเห็นชอบโปรดลงนามเพื่อจะได้อนุมัติในระบบต่อไป

(นายวิชา ฉัตรมงคลพันธ์)

ประธานกรรมการกำหนดราคากลาง

(นายวุฒิชัย บุญสมจิตร)

กรรมการกำหนดราคากลาง

(นายพิรพงศ์ ใจพุดซา)

กรรมการกำหนดราคากลาง

(นายทวีศักดิ์ นาประจักษ์)

กรรมการกำหนดราคากลาง

(นางสาวกรรณิการ์ ยืนยง)

กรรมการกำหนดราคากลาง

เห็นชอบ

(นายปกรณ ศรีปานวงศ์)

ผู้อำนวยการสำนักงานทางหลวงที่ 10  
ปฏิบัติราชการแทน อธิบดีกรมทางหลวง



คำสั่ง กรมทางหลวง  
ที่ สทล.๑๐.๒/๒๗/๒๕๖๗

เรื่อง แต่งตั้งคณะกรรมการกำหนดราคากลาง สำหรับงานประกวดราคางานจ้างก่อสร้าง โครงการก่อสร้าง  
โครงข่ายทางหลวงแผ่นดิน ประจำปีงบประมาณ พ.ศ. ๒๕๖๗ รหัสงาน ๑๑๗๐๐ กิจกรรมก่อสร้าง  
เพิ่มประสิทธิภาพทางหลวง งานก่อสร้างเพิ่มช่องจราจร ทางหลวงหมายเลข ๒๔๔๕ ตอน แสลงโทน -  
ห้วยเสว ระหว่าง กม.๒๕+๔๐๐ - กม.๒๖+๕๐๐ ด้วยวิธีประกวดราคาอิเล็กทรอนิกส์ (e-bidding)

ด้วยกรมทางหลวง โดยสำนักงานทางหลวงที่ ๑๐ (นครราชสีมา) มีความประสงค์จะประกวดราคา  
งานจ้างก่อสร้าง โครงการก่อสร้างโครงข่ายทางหลวงแผ่นดิน ประจำปีงบประมาณ พ.ศ. ๒๕๖๗ รหัสงาน  
๑๑๗๐๐ กิจกรรมก่อสร้างเพิ่มประสิทธิภาพทางหลวง งานก่อสร้างเพิ่มช่องจราจร ทางหลวงหมายเลข  
๒๔๔๕ ตอน แสลงโทน - ห้วยเสว ระหว่าง กม.๒๕+๔๐๐ - กม.๒๖+๕๐๐ ด้วยวิธีประกวดราคา  
อิเล็กทรอนิกส์ (e-bidding) และเพื่อให้เป็นไปตามประกาศคณะกรรมการราคากลางและขึ้นทะเบียน  
ผู้ประกอบการ เรื่อง หลักเกณฑ์และวิธีการกำหนดราคากลางงานก่อสร้าง จึงขอแต่งตั้งรายชื่อต่อไปนี้  
เป็นคณะกรรมการกำหนดราคากลางดังนี้.-

- |   |                  |
|---|------------------|
| ๑. นายวิชา ฉัตรมงคลพันธ์<br>วิศวกรโยธาเชี่ยวชาญ       | ประธานคณะกรรมการ |
| ๒. นายวุฒิชัย บุญสมจิตร<br>วิศวกรโยธาชำนาญการพิเศษ    | กรรมการ          |
| ๓. นายพีรพงศ์ ใจพุดชา<br>วิศวกรโยธาชำนาญการพิเศษ      | กรรมการ          |
| ๔. นายทวีศักดิ์ นาประจักษ์<br>นายช่างโยธาอาวุโส       | กรรมการ          |
| ๕. นายบุญญพัฒน์ เลหาณะคีวงศ์<br>นายช่างโยธาปฏิบัติงาน | กรรมการ          |

อำนาจหน้าที่

๑. ให้คณะกรรมการกำหนดราคากลางมีอำนาจหน้าที่ และรับผิดชอบคำนวณราคากลางงานก่อสร้าง  
ให้ถูกต้องตาม หลักเกณฑ์การคำนวณราคากลาง งานก่อสร้างของกรมบัญชีกลาง
๒. กรณีราคากลางที่คณะกรรมการฯ คำนวณไว้แตกต่างกับราคาของผู้เสนอราคา รายที่ส่วนราชการ  
เห็นสมควรจ้าง ตั้งแต่ร้อยละ ๑๕ ขึ้นไป ให้คณะกรรมการฯ แจ้งรายละเอียดการคำนวณราคากลางงาน  
ก่อสร้าง ให้สำนักงาน ตรวจสอบเงินแผ่นดินทราบโดยเร็ว

สั่ง ณ วันที่ ๑๙ เดือน มีนาคม พ.ศ. ๒๕๖๗

(นายปกรณ์ ศรีปานวงศ์)

ผู้อำนวยการสำนักงานทางหลวงที่ ๑๐  
ปฏิบัติราชการแทน อธิบดีกรมทางหลวง



# บันทึกข้อความ

E-mail / Fax / โทรสาร	ส่งถึง (ชื่อหน่วยงาน)
รับที่	๑๓ มิ.ค. ๒๕๖๗
วันที่	๑๘ มิ.ค. ๒๕๖๗
เวลา	๑๕:๐๕

ส่วนราชการ สำนักแผนงาน กลุ่มงานวางแผนดำเนินงาน โทรศัพท์ ๒๓๗๑๓ โทรสาร ๐ ๒๓๕๕ ๒๕๐๒  
 ที่ สผ.๑.๕๐๗๖๖ วันที่ ๑๘ มี.ค. ๒๕๖๗

เรื่อง เห็นชอบแผนรายประมาณการ ประจำปีงบประมาณ พ.ศ. ๒๕๖๗

เรียน ผส.ทล.๑๐

ตามหนังสือสำนักงานทางหลวงที่ ๑๐ ที่ สทล.๑๐.๒/๓๐๗ ลงวันที่ ๑๕ กุมภาพันธ์ ๒๕๖๗  
 เรื่อง ขอเสนอแผนรายประมาณการ ประจำปีงบประมาณ พ.ศ. ๒๕๖๗ โดยมีรายละเอียด ดังนี้

โครงการ	ก่อสร้างโครงข่ายทางหลวงแผ่นดิน
รหัสงาน	๑๑๗๐๐
กิจกรรม	ก่อสร้างเพิ่มประสิทธิภาพทางหลวง
ลักษณะงาน	งานก่อสร้างเพิ่มช่องจราจร
สายทาง	ทางหลวงหมายเลข ๒๕๕๕ ตอน แสงทอง - ห้วยเสว
กม. ดำเนินการ	กม. ๒๕+๕๐๐ - กม. ๒๖+๕๐๐
ปริมาณงาน	๑ แห่ง
วงเงินงบประมาณ	๓๕,๐๐๐,๐๐๐ บาท (สามสิบล้านบาทถ้วน)
ระยะเวลาทำการ	๑๘๐ วัน

สำนักแผนงาน ตรวจสอบแผนรายประมาณการแล้วเห็นชอบตามเสนอ โดยในการจัดทำราคากลาง  
 ในขั้นต่อไป ขอให้ดำเนินการตรวจสอบความถูกต้องของการคิดราคาอีกครั้ง ให้เป็นไปตามหลักเกณฑ์ราคากลาง  
 งานก่อสร้างทาง สะพาน และท่อเหลี่ยม ของกรมบัญชีกลาง ทั้งนี้ ให้ดำเนินการตามระเบียบต่อไปได้  
 เมื่อแผนรายประมาณการดังกล่าวได้รับความเห็นชอบวงเงินงบประมาณ โดยให้ถือปฏิบัติตามพระราชบัญญัติ  
 การจัดซื้อจัดจ้างและการบริหารพัสดุภาครัฐ พ.ศ. ๒๕๖๐ และระเบียบอื่น ๆ ที่เกี่ยวข้องโดยเคร่งครัด

จึงเรียนมาเพื่อโปรดพิจารณาดำเนินการต่อไป

(นายสืบพงษ์ ไพศาลวัฒนา)  
 ผู้อำนวยการสำนักแผนงาน

ที่ สทล.๑๐.๑/๕๐๗๖๖ - ๑๘ มี.ค. ๒๕๖๗

เรียน ผอ.ขท.บุรีรัมย์

วพ.ทล.๑๐, วบ.ทล.๑๐, ผบ.ทล.๑๐, คุณปราณี สีนปรุ

- เพื่อทราบและดำเนินการในส่วนที่เกี่ยวข้อง
- อนุมัติเผยแพร่แผนให้เป็นไปตาม พ.ร.บ.การจัดซื้อจัดจ้างและการบริหารพัสดุภาครัฐ พ.ศ. ๒๕๖๐ มาตรา ๑๑
- ผบ.ทล.๑๐, คุณปราณี สีนปรุ สำเนาแจกจ่ายผู้เกี่ยวข้องทราบและดำเนินการตามระเบียบ

(นายปกรณ์ ศรีปานวงศ์)  
 ผส.ทล.๑๐

ส่งทหาร...  
 วันที่ ๑๙/๓/๖๗

## ตารางแสดงวงเงินงบประมาณที่ได้รับจัดสรรและราคากลางในงานจ้างก่อสร้าง

- |   |                                |  |          |                   |
|---|--------------------------------|--|----------|-------------------|
| 1 | ชื่อโครงการ                    | ก่อสร้างโครงข่ายทางหลวงแผ่นดิน   |          |                   |
|   | /หน่วยงานเจ้าของโครงการ        | แขวงทางหลวงบุรีรัมย์ สำนักงานทางหลวงที่ 10 (นครราชสีมา) กรมทางหลวง                                       |          |                   |
| 2 | วงเงินงบประมาณที่ได้รับจัดสรร  | 35,000,000.00 บาท  |          |                   |
| 3 | ลักษณะงานโดยสังเขป             | กิจกรรมก่อสร้างเพิ่มประสิทธิภาพทางหลวง งานก่อสร้างเพิ่มช่องจราจรทางหลวงหมายเลข 2445 ตอน แสงโตน - ห้วยเสว |          |                   |
|   |                                | ระหว่าง กม.25+400 - กม.26+500  |          |                   |
|   | ปริมาณงาน                      | 1 แห่ง (1.100 กม.)   |          |                   |
|   | ระยะเวลาก่อสร้าง               | 180 วัน  |          |                   |
| 4 | ราคากลางคำนวณ ณ วันที่         | - 5 เม.ย. 2567   | เป็นเงิน | 34,541,347.83 บาท |
| 5 | บัญชีประมาณการราคากลาง         | ตามเอกสาร แบบสรุปราคากลางงานก่อสร้าง สะพาน และท่อเหลี่ยมตามแนบ จำนวน 1 ชุด                               |          |                   |
| 6 | รายชื่อคณะกรรมการกำหนดราคากลาง |  |          |                   |
|   | 1 นายวิชา ฉัตรมงคลพันธ์        | ประธานกรรมการ ฯ  |          |                   |
|   | วิศวกรโยธาเชี่ยวชาญ            |  |          |                   |
|   | 2 นายวุฒิชัย บุญสมจิตร         | กรรมการ  |          |                   |
|   | วิศวกรโยธาชำนาญการพิเศษ        |  |          |                   |
|   | 3 นายพีรพงศ์ ใจพุดชา           | กรรมการ  |          |                   |
|   | วิศวกรโยธาชำนาญการพิเศษ        |  |          |                   |
|   | 4 นายทวีศักดิ์ นาประจักษ์      | กรรมการ  |          |                   |
|   | นายช่างโยธาอาวุโส              |  |          |                   |
|   | 5 นายบุญญพัฒน์ เลาหะนาคิวงค์   | กรรมการ  |          |                   |
|   | นายช่างโยธาปฏิบัติงาน          |  |          |                   |



สำนักงานทางหลวงที่ 10 (นครราชสีมา)

การคำนวณค่า Factor F

รหัสงาน 11700 กิจกรรมก่อสร้างเพิ่มประสิทธิภาพทางหลวง แขวงทางหลวงบุรีรัมย์  
 ทางหลวงหมายเลข 2445  
 ตอน แสงโตน - ห้วยเสว  
 กม.ดำเนินการ กม.25+400 - กม.26+500  
 ปริมาณงาน 1 แห่ง (1.100 กม.)

เงินล่วงหน้าจ่าย	15%	ดอกเบี้ยเงินกู้	7%
เงินประกันผลงานหัก	10%	ค่าภาษีมูลค่าเพิ่ม (VAT)	7%

กรณีแหล่งเงิน : งบประมาณ 100 %

1. ค่างานต้นทุน

ค่างานต้นทุนงานก่อสร้างทาง	23,996,947.53	บาท
ค่างานต้นทุนงานก่อสร้างสะพานและท่อเหลี่ยม	4,056,068.73	บาท
ค่าใช้จ่ายตามประกาศเงื่อนไขพิเศษ		บาท

2. Factor F

Factor F (งานก่อสร้างทาง)	ค่างาน (ทุน)	Factor F
1.2255	20,000,000.00	1.2521
	30,000,000.00	1.2191
Factor F (งานก่อสร้างสะพานและท่อเหลี่ยม)	ค่างาน (ทุน)	Factor F
1.2117	25,000,000.00	1.2127
	30,000,000.00	1.2111
Factor F (ค่าใช้จ่ายตามประกาศเงื่อนไขพิเศษ)	-	

พื้นที่ฝน : ปกติ

3. Factor Fn

Factor Fn	1.2255	(งานก่อสร้างทาง)
Factor Fn	1.2117	(งานก่อสร้างสะพานและท่อเหลี่ยม)

สำนักงานทางหลวงที่ 10 (นครราชสีมา)

"เอกอว.๓"

แบบสรุปราคากลางงานก่อสร้างทาง สะพาน และท่อเหลี่ยม

รหัสงาน 11700 กิจกรรมก่อสร้างเพิ่มประสิทธิภาพทางหลวง  
 ทางหลวงหมายเลข 2445 ตอน แดงโพน - หัวเสือ  
 กม.ดำเนินกม. 25+400 - กม. 26+500  
 ปริมาณงาน 1 แห่ง (1.100 กม.)

แผนภูมิของชนิดปริมาณ

ลำดับ ที่	รายการ	ปริมาณงาน		คำนวณต้นทุน (บาท)		FACTOR Fn	ราคา/หน่วย x Fn	ราคาของที่คำนวณ (บาท)	
		หน่วย	จำนวน	ราคา/หน่วย	เป็นเงิน			ราคา/หน่วย	เป็นเงิน
1	MILLING 5 CM. DEPTH /	SQ.M.	5,950.00	12.61	75,029.50	1.2255	15.45	91,927.50	
2	CLEARING AND GRUBBING /	SQ.M.	17,500.00	3.67	64,225.00	1.2255	4.50	78,750.00	
3	EARTH EXCAVATION /	C.U.M.	4,000.00	46.07	184,280.00	1.2255	56.46	225,840.00	
4	UNSUITABLE MATERIAL EXCAVATION /	C.U.M.	800.00	50.68	40,544.00	1.2255	62.11	49,688.00	
5	SOFT MATERIAL EXCAVATION (EXCAVATION ONLY) /	C.U.M.	100.00	50.68	5,068.00	1.2255	62.11	6,211.00	
6	EARTH EMBANKMENT /	C.U.M.	14,300.00	163.43	2,337,049.00	1.2255	200.28	2,864,004.00	
7	EARTH FILL IN MEDIAN AND ISLAND /	C.U.M.	760.00	137.26	104,317.60	1.2255	168.21	127,839.60	
8	SELECTED MATERIAL A /	C.U.M.	2,190.00	574.77	1,258,746.30	1.2255	704.38	1,542,592.20	
9	SOIL CEMENT SURBASE /	C.U.M.	2,840.00	512.04	1,454,193.60	1.2255	627.50	1,782,100.00	
10	CEMENT MODIFIED CRUSHED ROCK BASE /	C.U.M.	2,740.00	1,084.01	2,970,187.40	1.2255	1,328.45	3,639,953.00	

  
 (นายวิชา อัครมงคลย์)

ปริมาณ ..... ประธานกรรมการ (วิศวกรโยธาเชี่ยวชาญ)

ลงนาม ..... กรรมการ (วิศวกรโยธาชำนาญการพิเศษ)  
 (นายวุฒิชัย บุญสมจิตร)  
 ลงนาม ..... กรรมการ (วิศวกรโยธาชำนาญการพิเศษ)  
 (นายธีรภทท์ ใจเทศ)

ลงนาม ..... กรรมการ (นายช่างโยธาอาวุโส)  
 (นายเกียรติศักดิ์ นนประจักษ์)  
 ลงนาม ..... กรรมการ (นายช่างโยธาอาวุโส)  
 (นายบุญชูธรรมณ์ ลาภะนภกิจวงศ์)

สำเนาแบบร่างทางหลวงที่ 10 (นครราชสีมา)

"มอดูล 10"

แบบสรุปราคากลางงานก่อสร้างทาง สะพาน และท่อเหลี่ยม

ลำดับ ที่	รายการ	ปริมาณงาน		ค่าทดแทน (บาท)		FACTOR Fn	ราคา/หน่วย x Fn	ราคากลางที่กำหนด (บาท)	
		หน่วย	จำนวน	ราคา/หน่วย	เป็นเงิน			ราคา/หน่วย	เป็นเงิน
11	PAVEMENT IN-PLACE RECYCLING 20 CM THICK FOR BASE ✓	SQ.M.	5,625.00	84.65	476,156.25	1.2255	103.74	103.74	583,537.50
12	PRIME COAT ✓	SQ.M.	18,310.00	28.58	523,299.80	1.2255	35.02	35.02	641,216.20
13	TACK COAT ✓	SQ.M.	19,440.00	11.75	228,420.00	1.2255	14.40	14.40	279,936.00
14	ASPHALT CONCRETE LEVELING COURSE ✓	TON	90.00	2,202.20	66,066.00	1.2255	2,698.80	2,698.80	80,964.00
15	ASPHALT CONCRETE BINDER COURSE 5 CM THICK ✓	SQ.M.	18,310.00	267.65	4,900,671.50	1.2255	328.00	328.00	6,005,680.00
16	ASPHALT CONCRETE WEARING COURSE 5 CM THICK ✓	SQ.M.	19,020.00	267.18	5,081,763.60	1.2255	327.43	327.43	6,227,718.60
17	WIDENING OF EXISTING PLANK GIRDER BRIDGE AT STA.26+142.00 SPAN (1x5.00)+(1x6.00)+(1x5.00) = 16.00 M. ROADWAY WIDTH FROM 8.00 M. TO 23.00 M., TRAFFIC BARRIER 0.50 M. BOTH SIDES ✓	L.S.	1.00	2,699,811.25	2,699,811.25	1.2117	3,271,361.29	3,271,361.29	3,271,361.29
18	BRIDGE APPROACH SLAB ✓	SQ.M.	265.00	2,323.12	615,626.80	1.2117	2,814.92	2,814.92	745,953.80
19	EXTENSION OF EXISTING R.C. BOX CULVERTS AT STA.25+745.800 SIZE 3-(1.20x0.90) ✓	M.	16.00	17,947.24	287,155.84	1.2117	21,746.67	21,746.67	347,946.72
20	EXTENSION OF EXISTING R.C. BOX CULVERTS AT STA.26+083.500 SIZE 3-(1.50x1.20) ✓	M.	16.00	23,686.60	378,985.60	1.2117	28,701.05	28,701.05	459,216.80

รหัสงาน 11700 กิจกรรมก่อสร้างถึงประสิทธิ์ภาพทางหลวง  
 ทางหลวงหมายเลข 2445 ตอน แดงโพน - ห้วยเสว  
 กม.ค่านิมิตการ กม.25+400 - กม.26+500  
 ปริมาณงาน 1 แห่ง (1.100 กม.)

ลงนาม ..... ประธานกรรมการ (วิศวกรโยธาเชี่ยวชาญ)

(นายวิชา วัฒนวงศาพันธ์)

ลงนาม ..... กรรมการ (วิศวกรโยธาชำนาญการพิเศษ)

(นายวิชาญ บุญเลิศ)

ลงนาม ..... กรรมการ (วิศวกรโยธาชำนาญการพิเศษ)

(นายธีรพงศ์ ไชยเสนา)

ลงนาม ..... กรรมการ (นายช่างโยธาอาวุโส)

(นายธีรศักดิ์ นบประจักษ์)

ลงนาม ..... กรรมการ (นายช่างโยธาปฏิบัติงาน)

(นายบุญทวัฒน์ ลาพรณาทิวงศ์)

*(Signature)*

สำนักงานทางหลวงที่ 10 (นครราชสีมา)

“เอกนคร”

แบบสรุปราคากลางงานก่อสร้างทาง สะพาน และท่อเหลี่ยม

ลำดับ ที่	รายการ	ปริมาณงาน		ค่างานต้นทุน (บาท)		FACTOR Fn	ราคาหน่วย x Fn	ราคาสุทธิกำหนด (บาท)	
		หน่วย	จำนวน	ราคาต่อหน่วย	เป็นเงิน			ราคาหน่วย	เป็นเงิน
21	R.C.PIPE CULVERTS DIA. 0.80 M CLASS 2 ✓	M.	✓ 12.00	2,127.35	25,528.20	1.2255	2,607.07	2,607.07	31,284.84
22	R.C.PIPE CULVERTS DIA. 1.00 M CLASS 3 ✓	M.	✓ 125.00	2,212.03	276,503.75	1.2255	2,710.84	2,710.84	338,855.00
23	CONCRETE SLOPE PROTECTION ✓	SQ.M.	✓ 200.00	700.77	140,154.00	1.2255	858.79	858.79	171,758.00
24	R.C.MANHOLE TYPE C FOR R.C.P. DIA. 1.00 M WITH SPECIAL STEEL COVER ✓	EACH	✓ 9.00	27,789.33	250,103.97	1.2255	34,055.82	34,055.82	306,502.38
25	HEADWALL FOR R.C. PIPE CULVERT (END WALL) PLAIN CONCRETE ✓	CUM.	✓ 3.00	2,635.23	7,905.69	1.2255	3,229.47	3,229.47	9,588.41
26	HEADWALL FOR R.C. PIPE CULVERT (END WALL) REINFORCED CONCRETE ✓	CUM.	✓ 2.00	3,088.80	6,177.60	1.2255	3,785.32	3,785.32	7,570.64
27	R.C.HEADWALL FOR BOX CULVERT SIZE 3 - (1.20x0.90) (WING WALL) ✓	EACH	✓ 2.00	15,455.70	30,911.40	1.2117	18,727.67	18,727.67	37,455.34
28	R.C.HEADWALL FOR BOX CULVERT SIZE 3 - (1.50x1.20) (WING WALL) ✓	EACH	✓ 2.00	21,788.92	43,577.84	1.2117	26,401.63	26,401.63	52,803.26
29	SIDE DITCH LINING TYPE II ✓	SQ.M.	✓ 520.00	259.80	135,096.00	1.2255	318.38	318.38	165,557.60
30	R.C.GUTTER ✓	M.	✓ 125.00	729.64	91,205.00	1.2255	894.17	894.17	111,771.25

รหัสนาง 11700 กิจกรรมก่อสร้างถนนประสิทธิ์ภาพทางหลวง  
ทางหลวงหมายเลข 2445 ตอน แสงโสม - หัวเสือ  
กม.ดำเนินการ กม.25+400 - กม.26+500  
ปริมาณงาน 1 แห่ง (1.100 กม.)

ลงนาม ..... ประธานกรรมการ (วิศวกรโยธาเชี่ยวชาญ)  
(นายวิชา อัครมงคลพันธ์)

ลงนาม ..... กรรมการ (นายช่างโยธาอาวุโส)  
(นายวิศักดิ์ นนประจักษ์)

ลงนาม ..... กรรมการ (วิศวกรโยธาชำนาญการพิเศษ)  
(นายสุวิชัย บุญเลิศ)

ลงนาม ..... กรรมการ (วิศวกรโยธาชำนาญการพิเศษ)  
(นายพิรพงศ์ ไชยชาติ)

ลงนาม ..... กรรมการ (นายช่างโยธาปฏิบัติงาน)  
(นายบุญชูเกียรติ เล้าพระนาควังค์)

แพคเกจของปริมาณ

สำนักงานทางหลวงที่ 10 (นครราชสีมา)

"มอสรบ.0"

แบบสรุปราคาทำงานก่อสร้างทาง สะพาน และท่อเหลี่ยม

รหัสงาน 11700 กิจกรรมก่อสร้างเพิ่มประสิทธิภาพทางหลวง  
ทางหลวงหมายเลข 2445 ตอน แดงโพน - ห้วยเสว  
กม.ดำเนินการ กม.25+400 - กม.26+500  
ปริมาณงาน 1 แห่ง (1.100 กม.)

แบบรวมของปริมาณ

ลำดับ ที่	รายการ	ปริมาณงาน		คำนวณต้นทุน (บาท)		FACTOR Fn	ราคาหน่วย x Fn	ราคาต่อที่กำหนด (บาท)	
		หน่วย	จำนวน	ราคาต่อหน่วย	เป็นเงิน			ราคาหน่วย	เป็นเงิน
31	BARRIER CURB AND GUTTER ✓	M	2,160.00	595.01	1,285,221.60	1.2255	729.18	729.18	1,575,028.80
32	R.C. SLAB 6 CM. THICK ✓	SQ.M	2,130.00	217.58	463,445.40	1.2255	266.64	266.64	567,943.20
33	ROADWAY LIGHTINGS 9.00 M. (MOUNTING HEIGHT) TAPERED STEEL POLE SINGLE BRACKET WITH HIGH PRESSURE SODIUM LAMPS 250 WATTS, CUT-OFF ✓	EACH	6.00	36,291.35	217,748.10	1.2255	44,475.05	44,475.05	266,850.30
34	ROADWAY LIGHTINGS 9.00 M. (MOUNTING HEIGHT) TAPERED STEEL POLE DOUBLE BRACKET WITH HIGH PRESSURE SODIUM LAMPS 250 WATTS, CUT-OFF ✓	EACH	24.00	39,871.11	956,906.64	1.2255	48,862.04	48,862.04	1,172,688.96
35	RELOCATION OF EXISTING ROADWAY LIGHTINGS (SINGLE BRACKET) ✓	EACH	7.00	17,457.61	122,203.27	1.2255	21,394.30	21,394.30	149,760.10
36	ค่าธรรมเนียมการหักและค่าขนส่ง ✓	L.S.	1.00	218,578.00	-	-	218,578.00	218,578.00	218,578.00
37	THERMOPLASTIC PAINT (WHITE) ✓	SQ.M	490.00	249.20	122,108.00	1.2255	305.39	305.39	149,641.10
38	THERMOPLASTIC PAINT (YELLOW) ✓	SQ.M	350.00	249.20	87,220.00	1.2255	305.39	305.39	106,886.50
39	CURB MARKING ✓	SQ.M	120.00	73.93	8,871.60	1.2255	90.60	90.60	10,872.00

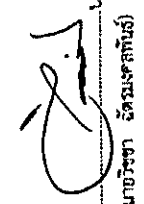
  
(นายจิรา จิตจรัสพันธ์)

ลงนาม ..... ระยะเวลาประมาณ (คิดกรณีโดยเฉลี่ย)

ลงนาม ..... (นายสุวิชัย บุญสมจิตร) ..... กรรมการ (นายช่างโยธาสามัญพิเศษ)  
ลงนาม ..... (นายจิราจกต์ โจษุตา) ..... กรรมการ (นายช่างโยธาสามัญพิเศษ)

ลงนาม ..... (นายวิศักดิ์ นามระจักษ์) ..... กรรมการ (นายช่างโยธาอาวุโส)  
ลงนาม ..... (นายบุญฤทธิ์สัน เลหาะนารักษ์) ..... กรรมการ (นายช่างโยธาปฏิบัติการ)

สำนักงานหลวงที่ 10 (นครราชสีมา)

"ขอสงวน"

แบบสรุปราคากลางงานก่อสร้างทาง สะพาน และท่อเหลี่ยม

รหัสงาน 11700 กิจกรรมก่อสร้างปรับปรุงผิวจราจรทางหลวง  
ทางหลวงหมายเลข 2445 ตอน แสงโสม - หัวเสา  
กม.ต้นเนินการ กม.25+400 - กม.26+500  
ปริมาณงาน 1 หน่วย (1.100 กม.)

แผนภูมิของปริมาณ

ลำดับ ที่	รายการ	ปริมาณงาน		คำนวณต้นทุน (บาท)		FACTOR Fn	ราคาหน่วย x Fn	ราคากลางที่กำหนด (บาท)	
		หน่วย	จำนวน	ราคาต่อหน่วย	เป็นเงิน			ราคาหน่วย	เป็นเงิน
40	TRAFFIC MANAGEMENT DURING CONSTRUCTION	L.S.	✓	1.00	30,531.16	1.2255	37,415.94	37,415.94	37,415.94
				รวมทั้งสิ้น					34,541,347.83
				รวมทั้งสิ้นสุทธิ					
				รวมทั้งสิ้นสุทธิ					

คณะกรรมการด้านเทคนิคของ ผู้ตรวจราคากลาง ณ วันที่: - 3 เม.ย. 2567

คณะกรรมการประกวดราคาจ้างฯ

ผ.ส.พล.10 เห็นชอบ

ตามที่คณะกรรมการประเมินราคากลาง

เสนอใบวงเงิน 34,541,347.83 บาท

ลงชื่อ ..... ประธานกรรมการ (วิศวกรโยธาเชี่ยวชาญ)

(นายวิชา อัครมงคลพันธ์)

ลงนาม ..... กรรมการ (วิศวกรโยธาชำนาญการพิเศษ)

(นายวิชัย ใจสมุทร)

ลงนาม ..... กรรมการ (วิศวกรโยธาชำนาญการพิเศษ)

(นายวิรัตน์ ใจสมุทร)

ลงชื่อ ..... กรรมการ (นายช่างโยธาอาวุโส)

(นายวิศักดิ์ นพประจักษ์)

ลงชื่อ ..... กรรมการ (นายช่างโยธาปฏิบัติการ)

(นายอนุวัฒน์ สาทะมาตังค์)

(นายปกรณ์ ศรีปานวงศ์)

ผ.ส.พล.10

- 5 เม.ย. 2567

บัญชีรายการก่อสร้าง (ซึ่งรวมค่าวัสดุอุปกรณ์ แรงงาน ภาษีประเภทต่างๆ และกำไร ไว้ด้วยแล้ว)

กิจกรรมก่อสร้างเพิ่มประสิทธิภาพทางหลวง

ทางหลวงหมายเลข 2445 ตอน แดงโพน - หัวเขว

ระหว่าง กม.25+400 - กม.26+500

ปริมาณงาน 1 แห่ง (1.100 กม.)

ลำดับ ที่	รายการและราคาต่อหน่วยเป็นต่งหนังสือ	หน่วย	ปริมาณงาน (ESTIMATED)	ราคาหน่วย (บาท)	เป็นเงิน (บาท)
1	MILLING 5 CM. DEPTH เป็นเงิน ล้างหน้าผิวลึบที่ลาดต่าง ค่อหน่วย	SQ.M.	5,950.00	15.45	91,927.50
2	CLEARING AND GRUBBING เป็นเงิน สืบหน้าลึบลาดต่าง ค่อหน่วย	SQ.M.	17,500.00	4.50	78,750.00
3	EARTH EXCAVATION เป็นเงิน ทำลึบหน้าผิวลึบลาดต่าง ค่อหน่วย	CUM.	4,000.00	56.46	225,840.00
4	UNSUITABLE MATERIAL EXCAVATION เป็นเงิน หักลึบของบ่กลึงลึบลาดต่าง ค่อหน่วย	CUM.	800.00	62.11	49,688.00
5	SOFT MATERIAL EXCAVATION (EXCAVATION ONLY) เป็นเงิน หักลึบของบ่กลึงลึบลาดต่าง ค่อหน่วย	CUM.	100.00	62.11	6,211.00
6	EARTH EMBANKMENT เป็นเงิน สอรัยบ่บ่กลึงลึบลาดต่าง ค่อหน่วย	CUM.	:4,300.00	200.28	2,864,004.00

ลงนาม .....ประธานกรรมการ (วิศวกรโยธา.เชี่ยวชาญ)

(นายวิฑูรย์ ชัยมงคลพันธ์)

ลงนาม .....กรรมการ (วิศวกรโยธาชำนาญการพิเศษ)

(นายสุวิชัย บุญสมจิต)

ลงนาม .....กรรมการ (วิศวกรโยธาชำนาญการพิเศษ)

(นายพิรพงศ์ ใจพุดชา)

ลงนาม .....กรรมการ (วิศวกรโยธา.เชี่ยวชาญ)

(นายวิฑูรย์ ชัยมงคลพันธ์)

ลงนาม .....กรรมการ (นายช่างโยธาอาวุโส)

(นายทวีศักดิ์ นามระจักษ์)

ลงนาม .....กรรมการ (นายช่างโยธา.ปฏิบัติงาน)

(นายบุญฤทธิ์ เลขา.บริหาร.วิฑูรย์)

บัญชีรายการก่อสร้าง (ซึ่งรวมค่าวัสดุอุปกรณ์ แรงงาน ภาษีประเภทต่างๆ และกำไร ไว้ด้วยแล้ว)

กิจกรรมก่อสร้างเพิ่มประสิทธิภาพทางหลวง

ทางหลวงหมายเลข 2445 ตอน แลงโหน - หัวเสา

ระหว่าง กม.25+400 - กม.26+500

ปริมาณงาน 1 แห่ง (1.100 กม.)

ลำดับ ที่	รายการและราคาต่อหน่วยเป็นตัวหนังสือ	หน่วย	ปริมาณงาน (ESTIMATED)	ราคา/หน่วย (บาท)	เป็นเงิน (บาท)
7	EARTH FILL IN MEDIAN AND ISLAND เป็นเงิน หนึ่งร้อยหกสิบแปดบาทยี่สิบเอ็ดสตางค์ ต่อหน่วย	CUM.	760.00	168.21	127,839.60
8	SELECTED MATERIAL A เป็นเงิน เจ็ดร้อยสี่บาทสามสิบแปดสตางค์ ต่อหน่วย	CUM.	2,190.00	704.38	1,542,592.20
9	SOIL CEMENT SURBASE เป็นเงิน หกร้อยยี่สิบเจ็ดบาทห้าสิบสตางค์ ต่อหน่วย	CUM.	2,840.00	627.50	1,782,100.00
10	CEMENT MODIFIED CRUSHED ROCK BASE เป็นเงิน หนึ่งพันสามร้อยยี่สิบแปดบาทสี่สิบห้าสตางค์ ต่อหน่วย	CUM.	2,740.00	1,328.45	3,639,953.00
11	PAVEMENT IN-PLACE RECYCLING 20 CM. THICK FOR BASE เป็นเงิน หนึ่งร้อยสามบาทเจ็ดสิบสี่สตางค์ ต่อหน่วย	SQ.M.	5,625.00	103.74	583,537.50
12	PRIME COAT เป็นเงิน สิบสี่บาทสองสตางค์ ต่อหน่วย	SQ.M.	18,310.00	35.02	641,216.20

ลงนาม ..... ประธานกรรมการ (วิศวกรโยธาเชี่ยวชาญ)

(นายวิเศษ อัครมงคลทิพย์)

ลงนาม ..... กรรมการ (วิศวกรโยธาชำนาญพิเศษ)

(นายสุวิชัย บุญสมจิตร)

ลงนาม ..... กรรมการ (วิศวกรโยธาชำนาญพิเศษ)

(นายพิรพงษ์ ไชยพจน)

ลงนาม ..... กรรมการ (นายช่างโยธาอาวุโส)

(นายทวีศักดิ์ นามระจักษ์)

ลงนาม ..... กรรมการ (นายช่างโยธาปฏิบัติงาน)

(นายบุญเรืองพัฒน์ เตชะนาคีวงศ์)



บัญชีรายการก่อสร้าง (ซึ่งรวมค่าวัสดุอุปกรณ์ แรงงาน ภาษีประเภทต่างๆ และกำไร ไว้ด้วยแล้ว)

กิจกรรมก่อสร้างเพิ่มประสิทธิภาพทางหลวง

ทางหลวงหมายเลข 2445 ตอน แสงโสม - หัวเสา

ระหว่าง กม.25+400 - กม.26+500

ปริมาณงาน 1 แห่ง (1.100 กม.)

ลำดับ ที่	รายการและราคาต่อหน่วยเป็นตัวหนังสือ	หน่วย	ปริมาณงาน (ESTIMATED)	ราคา/หน่วย (บาท)	เป็นเงิน (บาท)
13	TACK COAT	SQ.M.	19,440.00	14.40	279,936.00
14	เงินจับ ฝังสับสไลด์ลาดชัน ต่อหน่วย ASPHALT CONCRETE LEVELLING COURSE	TON	30.00	2,698.80	80,964.00
15	เงินจับ รองพื้นหกร้อยแก่สับแบบขบสไลด์ลาดชัน ต่อหน่วย ASPHALT CONCRETE BINDER COURSE 5 CM THICK	SQ.M.	18,310.00	328.00	6,005,680.00
16	เงินจับ สามร้อยสี่สับแบบขบสไลด์ ต่อหน่วย ASPHALT CONCRETE WEARING COURSE 5 CM THICK	SQ.M.	19,020.00	327.43	6,227,718.50
17	เงินจับ สามร้อยสี่สับเจ็ดบาทสับสามลาดชัน ต่อหน่วย WIDENING OF EXISTING PLANK GIRDER BRIDGE AT STA.26+142.00 SPAN (1x5.00)+(1x6.00)+(1x5.00) = 16.00 M. ROADWAY WIDTH FROM 8.00 M. TO 23.00 M., TRAFFIC BARRIERS 0.50 M. BOTH SIDES	L.S.	1.00	3,271,361.29	3,271,361.29
18	เงินจับ สะพานสองเลนเจ็ดเมตรหนึ่งพันสามร้อยสี่สับเอ็ดบาทสี่สับสไลด์ลาดชัน ต่อหน่วย BRIDGE APPROACH SLAB	SQ.M.	265.00	2,814.92	745,953.80

ลงนาม ..... ประธานกรรมการ (ศิริกร โสภณวิชัยวราญ)

(นายวิรัช ฉัตรมงคลพันธ์)

ลงนาม ..... กรรมการ (ศิริกร โสภณวิชัยวราญ)

(นายสุวิชัย บุญสมจิตร)

ลงนาม ..... กรรมการ (นายช่างโยธาอาวุโส)

(นายพิศักดิ์ นามประจักษ์)

ลงนาม ..... กรรมการ (ศิริกร โสภณวิชัยวราญ)

(นายพิรพงศ์ ไชยเทศา)

ลงนาม ..... กรรมการ (นายช่างโยธาอาวุโส)

(นายบุญญพัฒน์ เลหาชะวีระงศ์)

บัญชีรายการก่อสร้าง (ซึ่งรวมค่าวัสดุอุปกรณ์ แรงงาน ภาษีประเภทต่างๆ และกำไร ไว้ด้วยแล้ว)

กิจกรรมก่อสร้างเพิ่มเติมประสิทธิภาพทางหลวง

ทางหลวงหมายเลข 2445 ตอน แสงโพ - หัวเสา

ระหว่าง กม.25+400 - กม.26+500

ปริมาณงาน 1 แห่ง (1.100 กม.)

ลำดับ ที่	รายการและราคาต่อหน่วยเป็นตัวหนังสือ	หน่วย	ปริมาณงาน (ESTIMATED)	ราคา/หน่วย (บาท)	เป็นเงิน (บาท)
19	EXTENSION OF EXISTING R.C. BOX CULVERTS AT STA.25+745.800 SIZE 3-(1.20x0.90) เป็นเงิน สองหมื่นหนึ่งพันเจ็ดร้อยสี่สิบบาทหกสิบเจ็ดสตางค์ ต่อหน่วย	M.	16.00	21,746.67	347,946.72
20	EXTENSION OF EXISTING R.C. BOX CULVERTS AT STA.26+083.500 SIZE 3-(1.50x1.20) เป็นเงิน สองหมื่นแปดพันเจ็ดร้อยแปดบาทห้าสตางค์ ต่อหน่วย	M.	16.00	28,701.05	459,216.80
21	R.C.PIPE CULVERTS DIA. 0.80 M. CLASS 2 เป็นเงิน สองพันหกร้อยเจ็ดบาทเจ็ดสตางค์ ต่อหน่วย	M.	12.00	2,607.07	31,284.84
22	R.C.PIPE CULVERTS DIA. 1.00 M. CLASS 3 เป็นเงิน สองพันเจ็ดร้อยสิบบาทแปดสิบสี่สตางค์ ต่อหน่วย	M.	125.00	2,710.84	338,855.00
23	CONCRETE SLOPE PROTECTION เป็นเงิน แปดร้อยห้าสิบแปดบาทเจ็ดสิบเก้าสตางค์ ต่อหน่วย	SQ.M.	200.00	858.79	171,758.00
24	R.C.MANHOLE TYPE C FOR R.C.P. DIA. 1.00 M. WITH SPECIAL STEEL COVER เป็นเงิน สิบหมื่นสี่พันห้าสิบบาทแปดสิบสองสตางค์ ต่อหน่วย	EACH	9.00	34,055.82	306,502.38

ลงนาม ..... ประธานกรรมการ (วิศวกรโยธาเชี่ยวชาญ)

(นายวิรัช อัครมงคลพันธ์)

ลงนาม ..... กรรมการ (วิศวกรโยธาชำนาญพิเศษ)

(นายสุวิชัย บุญสวัสดิ์)

ลงนาม ..... กรรมการ (วิศวกรโยธาชำนาญพิเศษ)

(นายธีรพงศ์ ใจสุตตา)

ลงนาม ..... กรรมการ (นายช่างโยธาอาวุโส)

(นายพิชิต นามระจักษ์)

ลงนาม ..... กรรมการ (นายช่างโยธาปฏิบัติงาน)

(นายบุญเทพ นามระจักษ์)

บัญชีรายการก่อสร้าง (ซึ่งรวมค่าวัสดุอุปกรณ์ แรงงาน ภาษีประเภทต่างๆ และกำไร ไว้ด้วยแล้ว)

กิจกรรมก่อสร้างเพิ่มประสิทธิภาพทางหลวง

ทางหลวงหมายเลข 2445 ตอน แดงโตน - ห้วยเสว

ระหว่าง กม.25+400 - กม.26+500

ปริมาณงาน 1 แห่ง (1.100 กม.)

ลำดับ ที่	รายการและราคาต่อหน่วยเป็นบาทหนังสือ	หน่วย	ปริมาณงาน (ESTIMATED)	ราคาหน่วย (บาท)	เป็นเงิน (บาท)
25	HEADWALL FOR R.C. PIPE CULVERT (END WALL) PLAIN CONCRETE เป็นเงิน งานทำสองร้อยสี่สิบทั้งสี่จุดสองทางค์ ต่อหน่วย	C.U.M.	3.00	3,229.47	9,688.41
26	HEADWALL FOR R.C. PIPE CULVERT (END WALL) REINFORCED CONCRETE เป็นเงิน งานทำหนึ่งร้อยแปดสิบห้าบาทสามสิบสองทางค์ ต่อหน่วย	C.U.M.	2.00	3,785.32	7,570.64
27	R.C. HEADWALL FOR BOX CULVERT SIZE 3 - [1.20x0.90] (WING WALL) เป็นเงิน งานทำหนึ่งหมื่นแปดพันเจ็ดร้อยสี่สิบเจ็ดบาทหกสิบเจ็ดจุดสองทางค์ ต่อหน่วย	EACH	2.00	18,727.67	37,455.34
28	R.C. HEADWALL FOR BOX CULVERT SIZE 3 - [1.50x1.20] (WING WALL) เป็นเงิน งานทำหนึ่งหมื่นเก้าพันสี่ร้อยแปดบาทหกสิบสามจุดสองทางค์ ต่อหน่วย	EACH	2.00	26,401.63	52,803.26
29	SIDE DITCH LINING TYPE II เป็นเงิน งานร้อยสิบแปดบาทสามสิบแปดจุดสองทางค์ ต่อหน่วย	S.Q.M.	520.00	318.38	165,557.60
30	R.C. GUTTER เป็นเงิน แปดร้อยเก้าสิบสี่บาทสิบเจ็ดจุดสองทางค์ ต่อหน่วย	M.	125.00	894.17	111,771.25

ลงนาม ..... ประธานกรรมการ (วิศวกรโยธาเชี่ยวชาญ)

(นายวิชา ด้วงมงคลพันธ์)

ลงนาม ..... กรรมการ (วิศวกรโยธาชำนาญการพิเศษ)

(นายสุชาติ บุญสมจิตร)

ลงนาม ..... กรรมการ (นายช่างโยธาอาวุโส)

(นายวิศักดิ์ นามระจักษ์)

ลงนาม ..... กรรมการ (วิศวกรโยธาชำนาญการพิเศษ)

(นายพิรพงษ์ ใจเพชร)

ลงนาม ..... กรรมการ (นายช่างโยธาปฏิบัติงาน)

(นายบุญเรืองวัฒน์ เล้าพระมาศวงศ์)

บัญชีรายการก่อสร้าง (ซึ่งรวมค่าวัสดุอุปกรณ์ แรงงาน ภาษีประเภทต่างๆ และกำไร ไว้ด้วยแล้ว)

กิจกรรมก่อสร้างเพิ่มประสิทธิภาพทางหลวง

ทางหลวงหมายเลข 2445 ตอน แดงโตน - หัวเสา

ระหว่าง กม.25+400 - กม.26+500

ปริมาณงาน 1 แห่ง (1.100 กม.)

ลำดับ ที่	รายการและราคาต่อหน่วยเป็นตัวหนังสือ	หน่วย	ปริมาณงาน (ESTIMATED)	ราคาหน่วย (บาท)	เป็นเงิน (บาท)
31	BARRIER CURB AND GUTTER เป็นเงิน เจ็ดร้อยยี่สิบเก้าบาทสิบแปดสตางค์ ต่อหน่วย	M.	2,160.00	729.18	1,575,028.80
32	R.C. SLAB 6 CM. THICK เป็นเงิน สองร้อยหกสิบหกบาทหกสิบลีตสตางค์ ต่อหน่วย	SQ.M.	2,130.00	266.64	567,943.20
33	ROADWAY LIGHTINGS 9.00 M. (MOUNTING HEIGHT) TAPERED STEEL POLE SINGLE BRACKET WITH HIGH PRESSURE SODIUM LAMPS 250 WATTS. CUT-OFF เป็นเงิน สี่หมื่นสี่พันสี่ร้อยเจ็ดสิบห้าบาทห้าสตางค์ ต่อหน่วย	EACH	6.00	44,475.05	266,850.30
34	ROADWAY LIGHTINGS 9.00 M. (MOUNTING HEIGHT) TAPERED STEEL POLE DOUBLE BRACKET WITH HIGH PRESSURE SODIUM LAMPS 250 WATTS. CUT-OFF เป็นเงิน สี่หมื่นแปดพันแปดร้อยหกสิบสองบาทสี่สตางค์ ต่อหน่วย	EACH	24.00	48,862.04	1,172,688.96
35	RELOCATION OF EXISTING ROADWAY LIGHTINGS (SINGLE BRACKET) เป็นเงิน สองหมื่นหนึ่งพันสามร้อยเก้าสิบบาทสามสิบสตางค์ ต่อหน่วย	EACH	7.00	21,394.30	149,760.10
36	ค่าธรรมเนียมการไฟฟ้าและค่าหม้อแปลง เป็นเงิน สองแสนหนึ่งหมื่นแปดพันห้าร้อยเจ็ดสิบแปดบาทถ้วน ต่อหน่วย	L.S.	1.00	218,578.00	218,578.00

ลงนาม.....ประธานกรรมการ (วิศวกรโยธาชำนาญ)

(นายวิรัช อัครมงคลทิพย์)

ลงนาม.....กรรมการ (นายช่างโยธาอาวุโส)

(นายศักดิ์ นามระจักษ์)

ลงนาม.....กรรมการ (วิศวกรโยธาชำนาญการพิเศษ)

(นายรุจิ ชัยบุญสมจิตร)

ลงนาม.....กรรมการ (นายช่างโยธาปฏิบัติการ)

(นายบุญฤทธิ์ วัฒนาศาสตร์)

ลงนาม.....กรรมการ (วิศวกรโยธาชำนาญการพิเศษ)

(นายพิทักษ์ ไชยเทศ)

บัญชีรายการก่อสร้าง (ซึ่งรวมค่าวัสดุอุปกรณ์ แรงงาน ภาษีประเภทต่างๆ และกำไร ไว้ด้วยแล้ว)

กิจกรรมก่อสร้างเพิ่มประสิทธิภาพทางหลวง

ทางหลวงหมายเลข 2445 ตอน แสงไทย - ห้วยเสว

ระหว่าง กม.25+400 - กม.26+500

ปริมาณงาน 1 แห่ง (1.100 กม.)

ลำดับ ที่	รายการและราคาต่อหน่วยเป็นค่วหนึ่งสื่อ	หน่วย	ปริมาณงาน (ESTIMATED)	ราคาหน่วย (บาท)	เป็นเงิน (บาท)
37	THERMOPLASTIC PAINT (WHITE) เงินเงิน สานร้อยห้าบาทสามสิบเก้าสตางค์ ต่อหน่วย	SQ.M.	490.00	305.39	149,541.10
38	THERMOPLASTIC PAINT (YELLOW) เงินเงิน สานร้อยห้าบาทสามสิบเก้าสตางค์ ต่อหน่วย	SQ.M.	350.00	305.39	106,886.50
39	CURB MARKING เงินเงิน เก้าสิบบาทหกสิบสตางค์ ต่อหน่วย	SQ.M.	120.00	90.60	10,872.00
40	TRAFFIC MANAGEMENT DURING CONSTRUCTION เงินเงิน สานหนึ่งร้อยห้าบาทเก้าสิบสี่สตางค์ ต่อหน่วย	L.S.	1.00	37,415.94	37,415.94
					34,541,947.83

รวมรวมทั้งสิ้นซึ่งอยู่ต้องเขียนเป็นจำนวนสี่

( สานสิบสี่ล้านห้าแสนสี่หมื่นหนึ่งพันสามร้อยสี่สิบเจ็ดบาทแปดสิบสามสตางค์ )

ลงนาม ..... ประธานกรรมการ (วิศวกรโยธา.เชี่ยวชาญ)

(นายวิรัช ชัยมงคลพันธ์)

ลงนาม ..... กรรมการ (วิศวกรโยธา.ชำนาญการพิเศษ)

(นายสุชัย บุญสมจิตร)

ลงนาม ..... กรรมการ (นายช่างโยธาอาวุโส)

(นายศักดิ์ นามระจักษ์)

ลงนาม ..... กรรมการ (วิศวกรโยธา.ชำนาญการพิเศษ)

(นายวิฑูรย์ ใจเทศา)

ลงนาม ..... กรรมการ (นายช่างโยธา.ปฏิบัติงาน)

(นายบุญฤทธิ์ เล้าพระนาคินทร์)

เอกสารแนบท้ายประกาศประกวดราคาจ้างก่อสร้างด้วยวิธีประกวดราคาอิเล็กทรอนิกส์ (e-bidding) ข้อ ๑.๑๑

แนวทางการพิจารณาขยายอายุสัญญาหรือการงดหรือลดค่าปรับ

งานจ้างเหมาของกรมทางหลวง

ตามประกาศฯ เลขที่ คค ๐๖๑๒๖/eb/

/๒๕๖๗ ลงวันที่

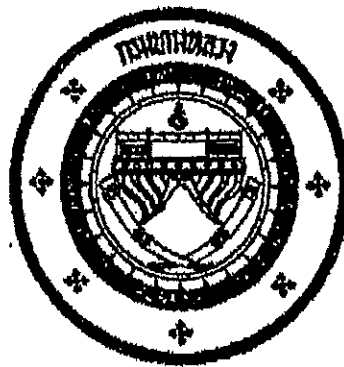

**แนวทางการพิจารณา  
ขยายอายุสัญญาหรือการงดหรือลดค่าปรับ  
งานจ้างเหมาของกรมทางหลวง**

A handwritten signature in black ink, appearing to be 'ศรีปานวงศ์'.

(นายปกรณ์ ศรีปานวงศ์)

ผู้อำนวยการสำนักงานทางหลวงที่ ๑๐ (นครราชสีมา)

ปฏิบัติราชการแทน อธิบดีกรมทางหลวง

กรมทางหลวง

สิงหาคม ๒๕๖๑



กรมทางหลวง  
เลขที่รับ ๑๑๙๘ วันที่ ๒๗/๑๒/๒๕๖๑  
เลขที่รับ วันที่

กรมทางหลวง  
เลขที่รับ ๓๑๙๘๒๖  
วันที่ ๒๖ ส.ค. ๒๕๖๑  
เวลา ๑๖.๓๑

### บันทึกข้อความ

ส่วนราชการ สำนักก่อสร้างทางที่ ๑ ส่วนบริหารงานทั่วไป โทร. ๐๒-๓๕๕๔-๖๘๐๒,๒๓๐๒๓๓  
ที่ สท.๑/๕๐๕๓ วันที่ ๒ สิงหาคม ๒๕๖๑  
เรื่อง แนวทางการพิจารณาขยายอายุสัญญาหรือการงดหรือลดค่าปรับงานจ้างเหมาของกรมทางหลวง

① เรียน อทล.

ตามที่คณะกรรมการพิจารณาปัญหาเกี่ยวกับงานจ้างเหมา ได้ประชุมคณะกรรมการฯ เรื่อง หลักเกณฑ์ในการพิจารณาขยายอายุสัญญา และได้มีการปรับปรุงแนวทางการพิจารณาขยายอายุสัญญาหรือการงดหรือลดค่าปรับงานจ้างเหมาของกรมทางหลวงเสนอมาร่วมนี้ ทั้งนี้เพื่อให้การปฏิบัติงานเป็นไปในทางเดียวกัน

จึงเรียนมาเพื่อโปรดพิจารณา หากเห็นชอบจะได้เวียนให้หน่วยงานที่เกี่ยวข้องเพื่อถือปฏิบัติต่อไป พร้อมนี้ได้แนบแนวทางการพิจารณาขยายอายุสัญญาหรือการงดหรือลดค่าปรับงานจ้างเหมาไปด้วยแล้ว

(นายกมล หมั่นทำ)

รองอธิบดีฝ่ายดำเนินงาน

ประธานคณะกรรมการพิจารณาปัญหาเกี่ยวกับงานจ้างเหมา

สำนักก่อสร้างทางที่ ๑  
กรมทางหลวง  
เลขที่รับ ๑๐๗๗๗  
วันที่รับ ๒๖ ส.ค. ๒๕๖๑  
เวลา ๑๖.๑๕ น.

② เรียน ปณิธาน คณะกรรมการฯ (รทค.)

- นทพ
- ลมพมทล
- สท.๑/๑๖

นายธานีทร สมบูรณ์

อธิบดีกรมทางหลวง

๒๗ ส.ค. ๒๕๖๑

③ (สท.๑)  
เรียน โยธินทร คณะกรรมการฯ

- อธิบดีกรมทางหลวง ②
- อธิบดีกรมทางหลวง

(นายกมล หมั่นทำ)

รองอธิบดีกรมทางหลวง

๒๗ ส.ค. ๒๕๖๑

ที่ สท.๑.๑/๑๕๒๒๒ - ๒๗ ส.ค. ๒๕๖๑

④ เรียน ผู้อำนวยการสำนัก ศูนย์เทคโนโลยีสารสนเทศ เลขานุการกรม ผู้อำนวยการกอง สำนักงานทางหลวง ศูนย์สร้างและบูรณะสะพาน แขวงทางหลวง สำนักงานบำรุงทาง เพื่อทราบตาม ๑ + ๒ และแจ้งเวียนให้หน่วยงานในสังกัดทราบและถือปฏิบัติ

(นายสว่าง บูรณธนาภักดิ์)

เลขานุการคณะกรรมการพิจารณาปัญหาเกี่ยวกับงานจ้างเหมา

แนวทางการพิจารณาขยายอายุสัญญาหรือการงดหรือลดค่าปรับ  
งานจ้างเหมาของกรมทางหลวง

กฎหมาย ระเบียบ คำสั่ง หนังสือเวียนที่เกี่ยวข้อง

1. พระราชบัญญัติการจัดซื้อจัดจ้างและการบริหารพัสดุภาครัฐ พ.ศ.2560 มาตรา 102

การงดหรือลดค่าปรับให้แก่คู่สัญญา หรือการขยายเวลาทำการตามสัญญาหรือข้อตกลง ให้อยู่ในดุลพินิจของผู้มีอำนาจที่จะพิจารณาได้ตามจำนวนวันที่มีเหตุเกิดขึ้นจริง เฉพาะในกรณีดังต่อไปนี้

- (1) เหตุเกิดจากความผิดหรือความบกพร่องของหน่วยงานของรัฐ
- (2) เหตุสุดวิสัย
- (3) เหตุเกิดจากพฤติการณ์อันหนึ่งอันใดที่คู่สัญญาไม่ต้องรับผิดชอบตามกฎหมาย
- (4) เหตุอื่นตามที่รัฐมนตรีกำหนดในกฎกระทรวง

หลักเกณฑ์และวิธีการของงดหรือลดค่าปรับให้แก่คู่สัญญา หรือการขยายเวลาทำการตามสัญญาหรือข้อตกลง ให้เป็นไปตามระเบียบที่รัฐมนตรีกำหนด

2. ระเบียบกระทรวงการคลังว่าด้วยการจัดซื้อจัดจ้างและการบริหารพัสดุภาครัฐ พ.ศ.2560

ข้อ 182 การงดหรือลดค่าปรับให้แก่คู่สัญญา หรือการขยายเวลาทำการตามสัญญาหรือข้อตกลงตามมาตรา 102 ในกรณีที่มีเหตุเกิดจากความผิดหรือความบกพร่องของหน่วยงานของรัฐ หรือเหตุสุดวิสัย หรือเกิดจากพฤติการณ์อันหนึ่งอันใดที่คู่สัญญาไม่ต้องรับผิดชอบตามกฎหมายหรือเหตุอื่นตามที่กำหนดในกฎกระทรวง ทำให้คู่สัญญาไม่สามารถส่งมอบสิ่งของหรืองานตามเงื่อนไขและกำหนดเวลาแห่งสัญญาได้ ให้หน่วยงานของรัฐระบุไว้ในสัญญาหรือข้อตกลงกำหนดให้คู่สัญญาต้องแจ้งเหตุดังกล่าวให้หน่วยงานของรัฐทราบภายใน 15 วัน นับถัดจากวันที่เหตุนั้น ได้สิ้นสุดลง หรือตามที่กำหนดในกฎกระทรวง หากมิได้แจ้งภายในเวลาที่กำหนด คู่สัญญาจะยกมากล่าวอ้างเพื่อของดหรือลดค่าปรับ หรือขอขยายเวลาในภายหลังมิได้ เว้นแต่กรณีเหตุเกิดจากความผิดหรือความบกพร่องของหน่วยงานของรัฐซึ่งมีหลักฐานชัดเจน หรือหน่วยงานของรัฐทราบคืออยู่แล้วตั้งแต่วันที่

3. คำสั่งกรมทางหลวง ที่ บ.1/120/2560 ลงวันที่ 29 สิงหาคม 2560

เรื่อง มอบอำนาจการพิจารณาลด ค่าปรับ หรือการขยายเวลาทำการตามสัญญาหรือข้อตกลงงาน  
ซื้อ/จ้าง งานจ้างที่ปรึกษา และงานจ้างออกแบบหรือควบคุมงานก่อสร้าง



การงดหรือลดค่าปรับให้แก่คู่สัญญา หรือการขยายเวลาทำการตามสัญญาหรือข้อตกลงอยู่ในอำนาจของหัวหน้าหน่วยงานของรัฐ (อธิบดี) ที่จะพิจารณาได้ตามจำนวนวันที่มีเหตุเกิดขึ้นจริง และอธิบดีได้มอบอำนาจในการพิจารณางด ลดค่าปรับ หรือการขยายเวลาทำการตามสัญญาหรือข้อตกลงในวงเงินอำนาจสั่งซื้อ/สั่งจ้างของอธิบดี (ไม่เกิน 200 ล้านบาท) ให้กับหน่วยงานต่าง ๆ ดังนี้

1. หน่วยงานส่วนกลาง มอบอำนาจให้รองอธิบดี วิศวกรใหญ่ เป็นผู้มีอำนาจในการพิจารณางด ลดค่าปรับ หรือการขยายเวลาทำการตามสัญญาหรือข้อตกลงในงานจ้างซึ่งอยู่ในความรับผิดชอบของหน่วยงานในส่วนกลางตามสายการบังคับบัญชา
2. หน่วยงานภูมิภาค มอบอำนาจให้ผู้อำนวยการสำนักงานทางหลวง ผู้อำนวยการศูนย์สร้างทาง ผู้อำนวยการศูนย์สร้างและบูรณะสะพาน เป็นผู้มีอำนาจในการพิจารณางด ลดค่าปรับ หรือการขยายเวลาทำการตามสัญญาหรือข้อตกลงในงานจัดจ้าง
3. ให้ผู้รับมอบอำนาจตามข้อ 1 และข้อ 2 เป็นผู้รับผิดชอบในการดำเนินการพร้อมทั้งตรวจสอบเอกสารหลักฐานต่าง ๆ ที่เกี่ยวข้องให้ถูกต้องตามกฎหมาย ระเบียบ และข้อบังคับอื่น ๆ ของทางราชการที่เกี่ยวข้อง โดยเคร่งครัดทุกกรณี

**4. หนังสือคณะกรรมการว่าด้วยกรณีสืบสวน ค่วนที่สุต ที่ กก (กพพ) 0421.3/ว 268 ลงวันที่ 16 กรกฎาคม 2555**

ในการพิจารณางดหรือลดค่าปรับให้แก่คู่สัญญาด้วยเหตุ (1) เหตุเกิดจากความผิดหรือความบกพร่องของส่วนราชการ (2) เหตุสุจริต (3) เหตุเกิดจากพฤติการณ์อันหนึ่งอันใดที่คู่สัญญาไม่ต้องรับผิดชอบตามกฎหมาย ซึ่งเหตุดังกล่าวมีผลกระทบโดยตรงที่ทำให้ผู้รับจ้างไม่สามารถส่งมอบงานจ้างตามสัญญา ให้อยู่ในอำนาจของหัวหน้าส่วนราชการที่จะพิจารณาได้ตามจำนวนวันที่มีเหตุเกิดขึ้นจริง โดยจะต้องพิจารณาว่าคู่สัญญาได้ปฏิบัติตามสัญญาหรือข้อตกลงให้กับทางราชการเป็นไปอย่างปกติตลอดมา และต้องไม่มีพฤติการณ์ที่จะทิ้งงานของทางราชการ หากมีเหตุผลอันสมควรที่จะพิจารณางดหรือลดค่าปรับตามสัญญา แม้ได้ดำเนินการส่งเลขกำหนดระยะเวลาส่งมอบหรือแล้วเสร็จตามสัญญาหรือข้อตกลงจนมีค่าปรับเกิดขึ้นแล้วก็ตามแต่ต้องยังมีได้มีการตรวจรับงานงวดสุดท้าย

**5. หนังสือสำนักนายกรัฐมนตรี ที่ นร(กพพ) 1305/ ว11948 ลงวันที่ 13 ธันวาคม 2543**

กรณีที่ส่วนราชการได้ทำสัญญาหรือข้อตกลงเป็นหนังสือกับผู้รับจ้างแล้ว ต่อมาหากมีความจำเป็นต้องแก้ไขเปลี่ยนแปลงสัญญาหรือข้อตกลง หรือพิจารณาขยายระยะเวลาทำการตามสัญญา การงดหรือลดค่าปรับแล้ว ให้คณะกรรมการตรวจการจ้าง เป็นผู้เสนอความเห็นเพื่อประกอบการพิจารณาของหัวหน้าส่วนราชการ

6. หนังสือตอบข้อหารือ สำนักนายกรัฐมนตรี ที่ นร(กวท)1305/10406 ลงวันที่ 18 ธันวาคม 2541

- การพิจารณางดหรือลดค่าปรับ เป็นการพิจารณาอนุมัติให้ในเวลาที่ล่วงเลยกำหนดเวลาของสัญญาหรือข้อตกลงไปแล้ว และเป็นกรณีที่มีค่าปรับเกิดขึ้นแล้ว

- การพิจารณาขยายเวลาทำการตามสัญญาหรือข้อตกลง เป็นการพิจารณาอนุมัติให้ก่อนที่จะครบกำหนดสัญญา และค่าปรับยังไม่เกิดขึ้น

ในการขยายเวลาทำการตามสัญญา การงดหรือลดค่าปรับ เป็นนิติกรรมฝ่ายเดียว เมื่อผู้ว่าจ้างเห็นสมควรว่าระยะเวลาที่เสียไปมิใช่ความผิดของผู้รับจ้าง และเห็นสมควรขยายระยะเวลา หรือลดค่าปรับให้แล้ว จึงไม่จำเป็นต้องทำสัญญาแก้ไขเพิ่มเติมอีก โดยใช้เพียงคำสั่งอนุมัติของผู้มีอำนาจประกอบสัญญาไว้เป็นหลักฐานในการเบิกจ่ายเงินหรือคืนเงินค่าปรับให้แก่คู่สัญญาก็ได้

7. หนังสือตอบข้อหารือ สำนักนายกรัฐมนตรี ที่ นร(กวท) 1407/2829 ลงวันที่ 5 เมษายน 2545

กรณีกรมฯ ไม่สามารถส่งมอบพื้นที่ทำงานให้แก่ผู้รับจ้างได้ เนื่องจากปัญหาในการจัดกรรมสิทธิ์ที่ดิน ต่อมาเมื่อล่วงเลยเวลาทำการตามที่ระบุในสัญญาจ้างแล้วจึงสามารถส่งมอบพื้นที่ให้ผู้รับจ้างเข้าทำงานได้เฉพาะบางช่วง และภายหลังเมื่อกรมฯ จัดกรรมสิทธิ์ที่ดินได้เสร็จแล้วจึงจะมอบพื้นที่ช่วงอื่น ๆ เพิ่มเติมให้แก่ผู้รับจ้างอีก หากปรากฏข้อเท็จจริงว่ากรมฯ หลงคิดปัญหาอุปสรรคในการจัดกรรมสิทธิ์ที่ดิน และเมื่อเหตุอุปสรรคดังกล่าวสิ้นสุดลงในแต่ละช่วง กรมฯ ก็ยอมใช้ดุลพินิจในการพิจารณาขยายระยะเวลางดหรือลดค่าปรับให้แก่ผู้รับจ้างได้ตามระยะเวลาที่ผู้รับจ้างได้รับผลกระทบจากการจัดกรรมสิทธิ์ที่ดินในแต่ละช่วงได้ โดยกรมฯ จะต้องพิจารณาด้วยว่าเหตุอุปสรรคดังกล่าวมีส่วนสัมพันธ์กับงานก่อสร้างในส่วนอื่นและเป็นเหตุให้ผู้รับจ้างไม่สามารถดำเนินการก่อสร้างในส่วนทั้งหมดให้แล้วเสร็จตามกำหนดเวลาในสัญญาหรือไม่

**สิทธิที่คู่สัญญาจะได้รับการพิจารณา**

คู่สัญญาต้องแจ้งเหตุแห่งการขอขยายระยะเวลาทำการตามสัญญา การงดหรือลดค่าปรับตามระเบียบฯ ข้อ 182 ให้หน่วยงานของรัฐทราบภายใน 15 วัน นับถัดจากวันที่เหตุนั้นได้สิ้นสุดลง หากมิได้แจ้งภายในเวลาที่กำหนด คู่สัญญาจะยกมาอ้างเพื่อของดหรือลดค่าปรับ หรือขอขยายเวลาในภายหลังมิได้ เว้นแต่กรณีเหตุเกิดจากความผิดหรือความบกพร่องของหน่วยงานของรัฐซึ่งมีหลักฐานชัดเจน หรือหน่วยงานของรัฐทราบที่อยู่แล้วตั้งแต่ต้น

**เอกสารประกอบการพิจารณาของขยายอายุสัญญา การงคหรือลดค่าปรับ**

หน่วยงานที่เป็นคู่สัญญาจะต้องนำส่งเอกสารที่เกี่ยวข้องในการขอขยายอายุสัญญา หรือการงคหรือลดค่าปรับ  
อย่างน้อยดังนี้

1. สำเนาสัญญา
2. สำเนาหนังสือแจ้งขอเข้าทำงานและขอรับมอบพื้นที่ตามสัญญาของผู้รับจ้าง ซึ่งการกำหนดวัน  
เข้าทำงาน ให้ระบุวันที่แน่นอน ห้ามใช้คำว่า “คาดว่า” เพราะจะมีปัญหาในการพิจารณา (ถ้ามี)
3. สำเนาหนังสือมอบพื้นที่ทำงานของผู้ว่าจ้างทุกครั้งที่ได้มอบพื้นที่ให้ผู้รับจ้างหรือสำเนาหนังสือ  
ที่แจ้งโดยกำหนดวันที่แน่นอนที่จะให้ผู้รับจ้างเข้าดำเนินการได้ (ถ้ามี)
4. สำเนาหนังสือผู้รับจ้าง แจ้งปัญหาอุปสรรคที่เป็นเหตุให้ไม่สามารถเข้าทำการก่อสร้างได้ เพื่อขอ  
ขยายเวลานั้น แจ้งเหตุติดขัดสาธารณูปโภคต่าง ๆ โดยเฉพาะอย่างยิ่งหนังสือแจ้งฉบับแรก  
สำเนาหนังสือขอขยายอายุสัญญาหรือของคหรือลดค่าปรับของผู้รับจ้าง โดยต้องระบุสาเหตุและ  
จำนวนวันที่ขอขยายอายุสัญญาด้วยจะไม่รับเรื่องไว้พิจารณา กรณีที่ขอขยายอายุสัญญาล่วงหน้า  
โดยที่ยังไม่ทราบวันที่มอบสถานที่ให้ได้เนื่องจากไม่ทราบจำนวนวันที่มีเหตุเกิดขึ้นจริง
5. สำเนาหนังสือ โครงการ/แขวงฯเจ้าของพื้นที่แจ้งหน่วยงานเจ้าของกิจการสาธารณูปโภคให้ทำ  
การรื้อย้าย
6. สำเนาหนังสือหน่วยงานเจ้าของกิจการสาธารณูปโภคแจ้งผลการดำเนินการ
7. สำเนาหนังสือ โครงการ/แขวงฯ เจ้าของพื้นที่ แจ้งยืนยันวันที่แก้ไขปัญหาอุปสรรคแล้วเสร็จ  
พร้อมให้ผู้รับจ้างเข้าทำการก่อสร้างได้
8. สำเนาใบตรวจรับงาน (กรณีงานแล้วเสร็จให้แจ้งวันแล้วเสร็จด้วย)
9. บันทึกความเห็นของคณะกรรมการตรวจรับพัสดุในงานจ้างทั้งหมด (หากกรรมการคนใดมี  
ความเห็นแย้งให้บันทึกความเห็นไว้โดยชัดเจน)
10. Work Schedule, Bar Chart ของ Main Item และบันทึกการปฏิบัติงานของผู้รับจ้างและ  
เหตุการณ์แวดล้อมเป็นรายวัน เฉพาะวันที่เกี่ยวข้องกับกรณีขอต่ออายุสัญญา (บางกรณี)
11. บันทึกของสำนัก ฯ หรือกองเจ้าของงาน สรุปข้อเท็จจริงเรียงตามลำดับเหตุการณ์ รวมทั้งให้  
อ้างอิงเอกสารที่เกี่ยวข้องเพียงพอ พร้อมความเห็น เพื่อให้คณะกรรมการสามารถนำไป  
ประกอบการพิจารณากรณีนั้นได้
12. เอกสารอื่น ๆ เช่น รูปภาพ แผนผัง รูปตัด ฯลฯ (ถ้ามี) เหตุการณ์แวดล้อมเป็นรายวัน เฉพาะ  
วันที่เกี่ยวข้องกับกรณีขอต่ออายุสัญญา (บางกรณี)
13. กรณีเกิดอุทกภัย หรือภัยพิบัติ ให้แนบเอกสารประกอบการพิจารณา เช่น ประกาศจังหวัดฯ

**การคำนวณเวลาทำการสำหรับงานส่วนที่เหนือเฉพาะติดขัดงานก่อสร้าง**

เวลาทำการสำหรับงานส่วนที่เหนือเฉพาะที่ติดขัดการก่อสร้าง มี 2 กรณี

- ① กรณีงานที่มีลักษณะเดียวกัน และไม่มีความยุ่งยากซับซ้อน (ส่วนใหญ่จะเป็นงานอย่างเดียว)
  - กำหนดปริมาณงานส่วนที่ติดขัดเป็นเปอร์เซ็นต์ และเทียบกับระยะเวลาทำการตามสัญญาเดิม จะได้จำนวนวันที่ต้องใช้ในการก่อสร้างงานส่วนที่เหนือเฉพาะที่ติดขัดการก่อสร้าง เช่น งานก่อสร้างสะพาน
- ② กรณีที่ต้องก่อสร้างงานหลายอย่าง และลักษณะการทำงานไม่เหมือนกัน
  - กำหนดจำนวนวันที่ต้องใช้ทำการของงานแต่ละอย่างตามหลักเกณฑ์การคิดเวลาทำการของกรมทางหลวง โดยใช้เครื่องมือ เครื่องจักร จำนวนชุดตามชั้นผู้รับเหมา แต่ทั้งนี้ต้องพิจารณาจำนวนเครื่องจักรที่ต้องแบ่งไปใช้งานส่วนที่ไม่ติดขัดด้วย

ตัวอย่าง สัญญาจ้างทำงานก่อสร้างโครงการ A ระยะทาง 10 กิโลเมตร เริ่มต้นสัญญาวันที่ 1 มกราคม 2555 และสิ้นสุดสัญญาวันที่ 31 ธันวาคม 2555 พบปัญหาสาธารณูปโภคติดขัดการก่อสร้างระยะทาง 2 กิโลเมตร ผู้รับจ้างเป็นผู้รับเหมางานก่อสร้างทางชั้น 1 (ภาคผนวก)

กรณีที่ 1 มอบพื้นที่ให้ผู้รับจ้างเมื่อวันที่ 1 ธันวาคม 2555 แนวทางการพิจารณา

- ตามแผนงานที่ผู้รับจ้างได้รับอนุมัติแล้วนั้น เมื่อถึงวันที่ 1 ธันวาคม 2555 จะเหนือเฉพาะงานเบ็ดเตล็ด

- กำหนดปริมาณงานส่วนที่ติดขัดและเป็นพื้นที่ต่อเนื่อง การคำนวณเวลาทำการ ให้ใช้เครื่องจักรจำนวน 4 ชุด โดยนำปริมาณงานส่วนที่เหนือ + งานเบ็ดเตล็ดตามเปอร์เซ็นต์ที่เหนือในแผนงานของส่วนที่ไม่ติดขัด + งานเบ็ดเตล็ดส่วนที่ติดขัด

กรณีที่ 2 มอบพื้นที่ให้ผู้รับจ้างเมื่อวันที่ 1 สิงหาคม 2555 แนวทางการพิจารณา

- ตามแผนงานที่ผู้รับจ้างได้รับอนุมัติแล้วนั้น เมื่อถึงวันที่ 1 สิงหาคม 2555 จะเหนืองานรองพื้นทาง งานพื้นทาง ผิวทาง งานเบ็ดเตล็ด

- กำหนดปริมาณงานส่วนที่ติดขัดและเป็นพื้นที่ต่อเนื่อง การคำนวณเวลาทำการ ให้ใช้เครื่องจักรจำนวน 4 ชุด โดยนำปริมาณงานส่วนที่เหนือ + งานเบ็ดเตล็ดตามเปอร์เซ็นต์เหนือในแผนงานของส่วนที่ไม่ติดขัด + ปริมาณงานส่วนที่ติดขัด + งานเบ็ดเตล็ดส่วนที่ติดขัด

กรณีที่ 3 มอบพื้นที่ให้ผู้รับจ้างเมื่อวันที่ 1 มกราคม 2556 แนวทางการพิจารณา

- สิ้นสุดสัญญาเดิมแล้ว
- จำนวนปริมาณงานส่วนที่ติดขัดและเป็นพื้นที่ต่อเนื่อง การคำนวณเวลาทำการให้ใช้เครื่องจักรจำนวน 4 ชุด โดยนำเฉพาะปริมาณงานส่วนที่ติดขัด + งานเบ็ดเตล็ด ส่วนที่ติดขัด

การคำนวณเวลาทำการให้แสดงในรูป Bar Chart ตามลำดับขั้นตอนของการก่อสร้างนั้น ๆ แต่ทั้งนี้อาจใช้เวลาตามลักษณะการก่อสร้างและสถานการณ์ที่เกิดขึ้นจริง ดังนี้.-

- เวลาเตรียมการขนย้ายเครื่องจักร
- ปริมาณงานเล็กน้อย แต่มีความยุ่งยากซับซ้อนในการทำงานต้องใช้เทคนิคสูง และความประณีต ต้องรอ Concrete Set ตัว ๆ ละ ๆ
- จำนวนวันที่เสียไปเนื่องจากฝนตกและทำงานไม่ได้

**การพิจารณาจำนวนวันที่จะขยายอายุสัญญา (ให้ไว้เป็นตัวอย่างประกอบการพิจารณา)**

กำหนดให้ ก = ระยะเวลาที่รอคอยการส่งมอบพื้นที่

ข = ระยะเวลาที่ใช้ทำงานเฉพาะที่ติดจัดการก่อสร้าง จำนวนตามหลักเกณฑ์กรมฯ

ค = ระยะเวลาที่เหลืออยู่ในสัญญาเดิมนับตั้งแต่วันรับมอบพื้นที่ให้ผู้รับจ้างเข้าดำเนินการได้

1. กรณีผู้ว่าจ้างไม่สามารถส่งมอบพื้นที่ให้แก่ผู้รับจ้างได้ตั้งแต่เริ่มต้นสัญญา

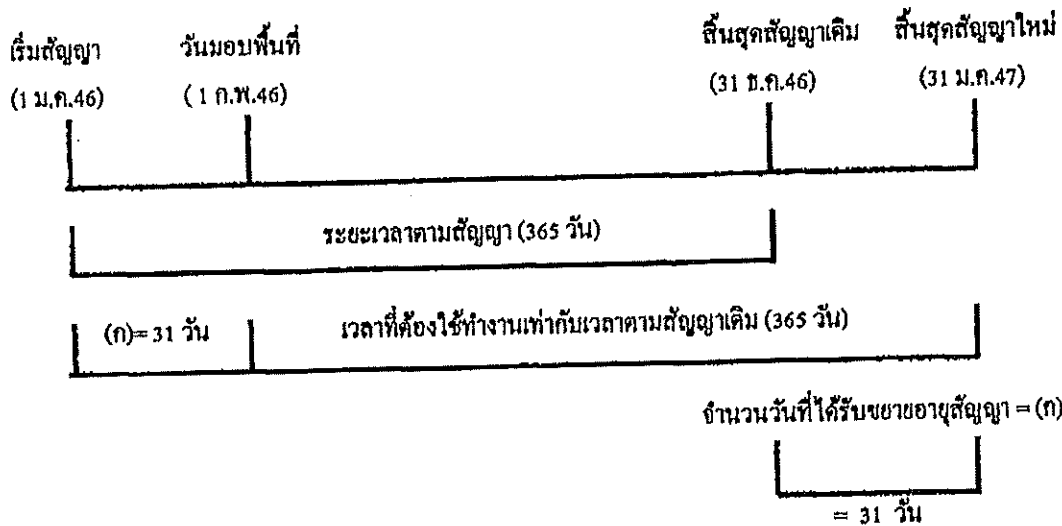

จำนวนวันที่ได้รับการขยายอายุสัญญา = จำนวนวันที่สูญหายไปนับตั้งแต่วันเริ่มต้นอายุสัญญาถึงก่อนวันที่ได้รับมอบพื้นที่

= (ก)

**ตัวอย่าง** โครงการ A เริ่มต้นสัญญาวันที่ 1 มกราคม 2546 และสิ้นสุดสัญญาวันที่ 31 ธันวาคม 2546 ระยะเวลาตามสัญญา 365 วัน เมื่อเริ่มต้นสัญญาผู้ว่าจ้างไม่สามารถส่งมอบพื้นที่ให้แก่ผู้รับจ้างได้เลยจนถึงวันที่ 1 กุมภาพันธ์ 2546 จึงมอบพื้นที่ให้แก่ผู้รับจ้างเข้าดำเนินการได้

จำนวนวันที่ได้รับการขยายอายุสัญญา = จำนวนวันที่สูญหายไปนับตั้งแต่วันเริ่มต้นอายุสัญญา (1 ม.ค.46) ถึงก่อนวันที่ได้รับมอบพื้นที่ (31 ม.ค.46)

= 31 วัน

นับถัดจากวันสิ้นสุดสัญญาเดิม โดยจะสิ้นสุดสัญญาใหม่วันที่ 31 ม.ค.47

2. กรณีผู้ว่าจ้างส่งมอบพื้นที่ให้แก่ผู้รับจ้างได้ตั้งแต่เริ่มต้นสัญญา แต่มีบางช่วงติดขัดการขุด  
กรรมสิทธิ์ที่ดิน หรือติดขัดขออนุญาตขุด หรือมีอุปสรรคอื่นใดที่เป็นเหตุติดขัดการก่อสร้าง มี 2 กรณี

2.1 แก้ไขปัญหาแล้วเสร็จในอายุสัญญา

กรณีที่ 1

ถ้าระยะเวลาที่ใช้ทำงานเฉพาะที่ติดขัดการก่อสร้าง (ข) น้อยกว่าเวลาที่เหลืออยู่ในสัญญาเดิม  
นับแต่วันรับมอบพื้นที่ (ค) จะไม่ขยายอายุสัญญาให้

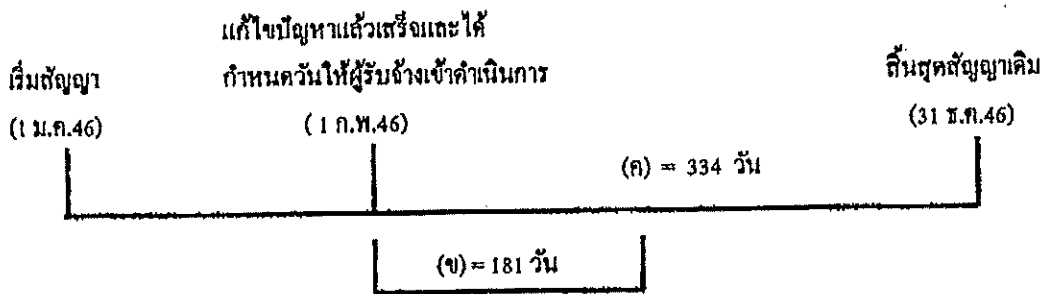

ตัวอย่าง

โครงการ A เริ่มต้นสัญญาวันที่ 1 มกราคม 2546 และสิ้นสุดสัญญาวันที่ 31 ธันวาคม 2546  
ระยะเวลาตามสัญญา 365 วัน เมื่อเริ่มต้นสัญญาผู้ว่าจ้างสามารถส่งมอบพื้นที่ให้แก่ผู้รับจ้างได้ แต่ยังมี  
จุดติดขัดการก่อสร้างอยู่จนถึงวันที่ 1 กุมภาพันธ์ 2546 ผู้ว่าจ้างสามารถส่งมอบพื้นที่จุดที่ติดขัดการก่อสร้าง  
ให้แก่ผู้รับจ้างเข้าดำเนินการก่อสร้างได้ และผู้ว่าจ้างได้คำนวณระยะเวลาที่ใช้ทำงานเฉพาะที่ติดขัดการ  
ก่อสร้าง ตามหลักเกณฑ์กรมฯ (ข) เป็นเวลา 181 วัน

กรณีนี้ ระยะเวลาที่ใช้ทำงานเฉพาะที่ติดขัดการก่อสร้าง (181 วัน) น้อยกว่าเวลาที่เหลืออยู่ในสัญญาเดิม  
(334 วัน) จะไม่ขยายอายุสัญญาให้

กรณีที่ 2

ถ้าระยะเวลาที่ใช้ทำงานเฉพาะที่ติดขัดการก่อสร้าง (ข) มากกว่าเวลาที่เหลืออยู่ในสัญญาเดิม (ค)

จำนวนวันที่ได้รับการขยายอายุสัญญา = (ข) - (ค)

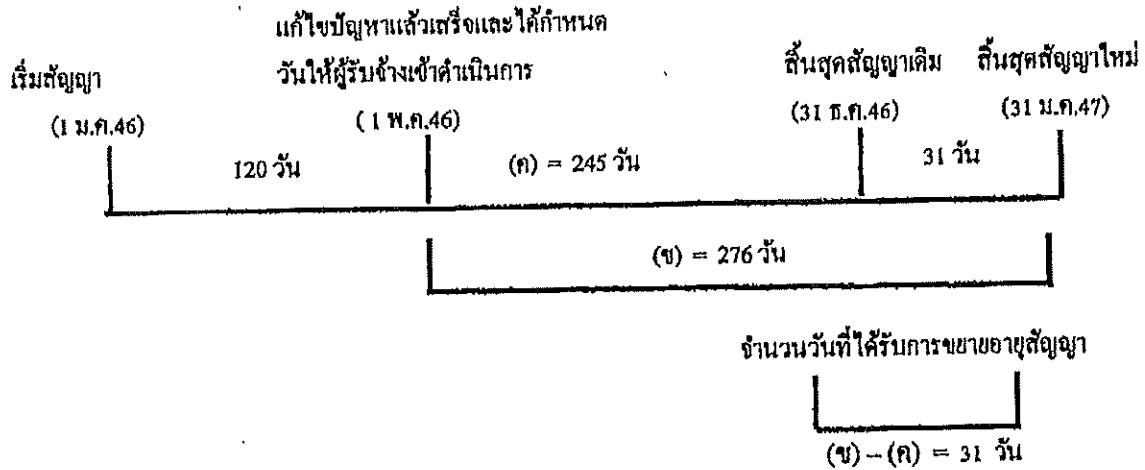

ตัวอย่าง

โครงการฯ A เริ่มต้นสัญญาวันที่ 1 มกราคม 2546 และสิ้นสุดสัญญาวันที่ 31 ธันวาคม 2546  
ระยะเวลาตามสัญญา 365 วัน เมื่อเริ่มสัญญาผู้ว่าจ้างสามารถส่งมอบพื้นที่ให้ผู้รับจ้างเข้าดำเนินการก่อสร้าง  
ได้ แต่ยังมีจุดติดขัดการก่อสร้างอยู่ จนถึงวันที่ 1 พฤษภาคม 2546 ผู้ว่าจ้างสามารถส่งมอบพื้นที่จุดที่ติดขัด  
การก่อสร้างให้แก่ผู้รับจ้างเข้าดำเนินการก่อสร้างได้ และผู้ว่าจ้างได้คำนวณระยะเวลาที่ใช้ทำงานเฉพาะที่  
ติดขัดการก่อสร้าง ตามหลักเกณฑ์กรมฯ (ข) เป็นเวลา 276 วัน

$$\begin{aligned} \text{จำนวนวันที่ได้รับขยายอายุสัญญา} &= (ข) - (ก) \\ &= 276 - 245 \\ &= 31 \text{ วัน นับถึกลับจากสิ้นสุดสัญญาเดิม} \end{aligned}$$

โดยจะสิ้นสุดสัญญาใหม่วันที่ 31 มีนาคม 2547

2.2 แก้ไขปัญหาแล้วเสร็จหลังจากสิ้นสุดสัญญา

กรณีที่ 1

ณ วันที่แก้ไขปัญหาลแล้วเสร็จและกำหนดวันให้ผู้รับจ้างเข้าดำเนินการได้ ยังมีงานในส่วนที่ไม่ติดขัด  
การก่อสร้างเหลืออยู่



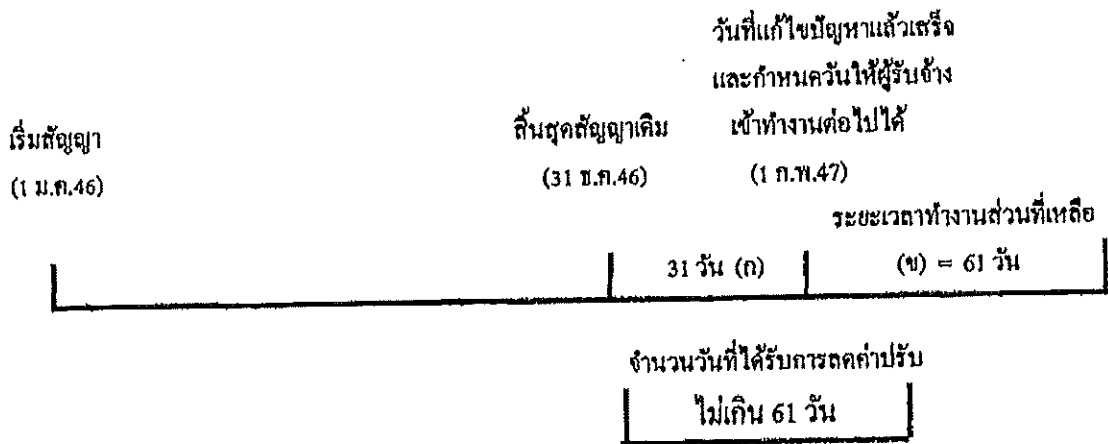

จำนวนวันที่ได้รับการลดค่าปรับไม่เกิน = (ข)

ตัวอย่าง

โครงการ A เริ่มต้นสัญญาวันที่ 1 มกราคม 2546 สิ้นสุดสัญญาวันที่ 31 ธันวาคม 2546 ระยะเวลา  
ดำเนินการ 365 วัน เมื่อเริ่มสัญญาผู้ว่าจ้างสามารถส่งมอบพื้นที่ให้ผู้รับจ้างเข้าดำเนินการก่อสร้างได้ แต่ยังมีจุด  
ติดขัดการก่อสร้างอยู่ และเมื่อสิ้นสุดสัญญาเดิม (31 ธันวาคม 2546) ผู้ว่าจ้างยังไม่สามารถส่งมอบพื้นที่จุด  
ติดขัดการก่อสร้างให้ผู้รับจ้างได้ จนถึงวันที่ 1 กุมภาพันธ์ 2547 จึงสามารถส่งมอบพื้นที่จุดติดขัดการก่อสร้าง  
ให้ผู้รับจ้างเข้าดำเนินการก่อสร้างได้ ซึ่งขณะนั้นงานในส่วนที่ไม่ติดขัดการก่อสร้างยังไม่แล้วเสร็จและ  
ระยะเวลาที่ใช้ทำงานเฉพาะส่วนที่ติดขัดปัญหาคำนวณตามหลักเกณฑ์ของกรมทางหลวงใช้เวลา 61 วัน (ข)

จำนวนวันที่ได้รับการขยายอายุสัญญาเท่ากับระยะเวลาที่ใช้ทำงานเฉพาะที่ติดขัดการก่อสร้าง คำนวณ  
ตามหลักเกณฑ์กรมฯ (ข) ส่วนระยะเวลาตั้งแต่วันถัดจากวันสิ้นสุดสัญญาเดิม ( 1 มกราคม 2547) ถึงวันก่อนวัน  
มอบพื้นที่ให้ผู้รับจ้างเข้าดำเนินการได้ (31 มกราคม 2547) จำนวน 31 วัน (ก) จะไม่ได้รับการลดค่าปรับ  
เนื่องจากงานในส่วนที่ไม่ติดขัดการก่อสร้างยังไม่แล้วเสร็จ

จำนวนวันที่ได้รับการลดค่าปรับ ไม่เกิน = 61 วัน

กรณีที่ 2

ณ วันที่แก้ไขปัญหาแล้วเสร็จและกำหนดวันที่ผู้รับจ้างเข้าดำเนินการได้ ผู้รับจ้างทำงานในส่วนที่ไม่ติดขัดการก่อสร้างแล้วเสร็จ ทำให้ผู้รับจ้างต้องเสียเวลาพักผ่อน

	งานในส่วนที่ไม่ติดขัด	
	แล้วเสร็จ	วันสิ้นสุดสัญญาใหม่
เริ่มสัญญา	วันสิ้นสุดสัญญาเดิม	30 มี.ค.47
(1 ม.ค.46)	(31 ธ.ค.46)	

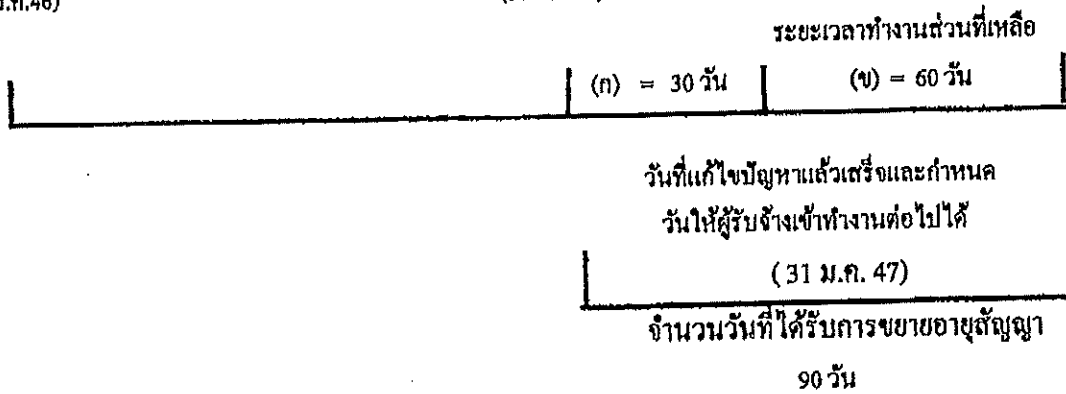

จำนวนวันที่ได้รับการขยายอายุสัญญา = (ก) + (ข)

ตัวอย่าง

โครงการ A เริ่มต้นสัญญาวันที่ 1 มกราคม 2546 สิ้นสุดสัญญาวันที่ 31 ธันวาคม 2546 ระยะเวลาดำเนินการ 365 วัน เมื่อเริ่มสัญญาผู้ว่าจ้างสามารถส่งมอบพื้นที่ให้ผู้รับจ้างเข้าดำเนินการก่อสร้างได้ แต่ยังมีจุดติดขัดการก่อสร้างอยู่ และเมื่อสิ้นสุดสัญญาเดิม (31 ธันวาคม 2546) ผู้ว่าจ้างยังไม่สามารถส่งมอบพื้นที่จุดติดขัดการก่อสร้างให้ผู้รับจ้างได้ แต่ผู้รับจ้างดำเนินการก่อสร้างงานในส่วนที่ไม่ติดขัดแล้วเสร็จภายในวันสิ้นสุดสัญญาเดิม (31 ธันวาคม 2546) จนถึงวันที่ 31 มกราคม 2547 จึงสามารถส่งมอบพื้นที่จุดติดขัดการก่อสร้างให้ผู้รับจ้างเข้าดำเนินการก่อสร้างได้ และระยะเวลาที่ใช้ทำงานเฉพาะส่วนที่ติดขัดปัญหา จำนวนตามหลักเกณฑ์ของกรมทางหลวงใช้เวลา 60 วัน (ข)

- ระยะเวลาการส่งมอบพื้นที่ (ก) ตั้งแต่วันถัดจากวันที่ทำงานในส่วนที่ไม่ติดขัดแล้วเสร็จ (1 มกราคม 2547) ถึงวันก่อนวันมอบพื้นที่ให้ผู้รับจ้างเข้าดำเนินการได้ (31 มกราคม 2547) จำนวน 30 วัน

- ระยะเวลาที่ใช้ทำงานเฉพาะที่ติดขัดการก่อสร้างจำนวนตามหลักเกณฑ์กรมฯ (ข) จำนวน 60 วัน

จำนวนวันที่ได้รับการขยายอายุสัญญา = (ก) + (ข)

= 30 + 60

= 90 วัน โดยจะสิ้นสุดสัญญาใหม่วันที่ 30 มีนาคม 2547

กรณีที่ 3

ณ วันสิ้นสุดสัญญาผู้รับจ้างทำงานในส่วนที่ไม่คิดจัดการก่อสร้างไม่แล้วเสร็จ แต่วันที่แก้ไขปัญหาแล้วเสร็จและกำหนดวันให้ผู้รับจ้างเข้าดำเนินการได้ ผู้รับจ้างทำงานในส่วนที่ไม่คิดจัดการก่อสร้างแล้วเสร็จ ทำให้ผู้รับจ้างต้องเสียเวลารอคอย

เริ่มสัญญา (1 ม.ค.46)	งานในส่วน		วันสิ้นสุดสัญญาใหม่ 30 เม.ย. 47
	วันสิ้นสุดสัญญาเดิม (31 ธ.ค.46)	ที่ไม่คิดจัดแล้วเสร็จ (31 ม.ค. 47)	
		รอกอย	ระยะเวลาทำงานส่วนที่เหลือ
	31 วัน	(ก) = 29 วัน	(ข) = 61 วัน

วันที่แก้ไขปัญหาแล้วเสร็จและกำหนด  
วันให้ผู้รับจ้างเข้าทำงานต่อไปได้  
( 1 มี.ค. 47 )

จำนวนวันที่ได้รับการลดค่าปรับ  
ไม่เกิน 90 วัน

จำนวนวันที่ได้รับการขยายอายุสัญญา = (ก) + (ข)

ตัวอย่าง

โครงการ A เริ่มต้นสัญญาวันที่ 1 มกราคม 2546 สิ้นสุดสัญญาวันที่ 31 ธันวาคม 2546 ระยะเวลาดำเนินการ 365 วัน เมื่อเริ่มสัญญาผู้ว่าจ้างสามารถส่งมอบพื้นที่ให้ผู้รับจ้างเข้าดำเนินการก่อสร้างได้ แต่ยังมีจุดติดขัดการก่อสร้างอยู่ และเมื่อสิ้นสุดสัญญาเดิม (31 ธันวาคม 2546) ผู้ว่าจ้างยังไม่สามารถส่งมอบพื้นที่จุดติดขัดการก่อสร้างให้ผู้รับจ้างได้ จนถึงวันที่ 31 มกราคม 2547 งานก่อสร้างในส่วนที่ไม่ติดขัดแล้วเสร็จ แต่ผู้ว่าจ้างยังไม่สามารถส่งมอบพื้นที่จุดติดขัดการก่อสร้างให้ผู้รับจ้างได้ จนถึงวันที่ 1 มีนาคม 2547 จึงสามารถส่งมอบพื้นที่จุดติดขัดการก่อสร้างให้ผู้รับจ้างเข้าดำเนินการก่อสร้างได้ และระยะเวลาที่ใช้ทำงานเฉพาะส่วนที่ติดขัดปัญหาคำนวณตามหลักเกณฑ์ของกรมทางหลวง ใช้เวลา 61 วัน (ข)

- ระยะเวลาตั้งแต่วันถัดจากวันสิ้นสุดสัญญาเดิม ( 1 มกราคม 2547) ถึงวันที่งานในส่วนที่ไม่ติดขัดแล้วเสร็จ (31 มกราคม 2547) จำนวน 31 วัน ไม่ได้รับการลดค่าปรับ เนื่องจากงานในส่วนที่ไม่ติดขัดการก่อสร้างยังไม่แล้วเสร็จ

- ระยะเวลาการรอคอยการส่งมอบพื้นที่ (ก) ตั้งแต่วันถัดจากวันที่ทำงานในส่วนที่ไม่ติดขัดแล้วเสร็จ ( 1 กุมภาพันธ์ 2547) ถึงวันก่อนวันมอบพื้นที่ให้ผู้รับจ้างเข้าดำเนินการ ได้ (29 กุมภาพันธ์ 2547) จำนวน 29 วัน

- ระยะเวลาที่ใช้ทำงานเฉพาะที่ติดขัดการก่อสร้างคำนวณตามหลักเกณฑ์กรมฯ (ข) จำนวน 61 วัน

จำนวนวันที่ได้รับการลดค่าปรับ ไม่เกิน = (ก) + (ข)

= 29 + 61 ( 90 วัน )

### 2.3 กรณีเกิดอุทกภัย

พิจารณาขยายอายุสัญญาให้ผู้รับจ้าง โดยพิจารณาเอกสาร หลักฐาน และข้อเท็จจริง ดังนี้

1. พื้นที่โครงการก่อสร้างตามสัญญาได้รับผลกระทบและไม่สามารถทำการก่อสร้างได้จริง
2. มีประกาศของจังหวัดแจ้งเตือนสถานการณ์อุทกภัย หรือเป็นเขตประสบภัยพิบัติอุทกภัย

โดยพิจารณาจากวันเริ่มต้นประกาศฯ ถึงวันสิ้นสุดประกาศฯ หรือวันที่โครงการฯ มีหนังสือแจ้งให้ผู้รับจ้างเข้าทำงานต่อไปได้ในกรณีไม่มีประกาศของจังหวัดกำหนดวันสิ้นสุดไว้ ทั้งนี้โครงการฯ ต้องแจ้งผู้บังคับบัญชา ความสำคัญ และผู้เกี่ยวข้องทราบด้วย

3. นำท่วมกันทาง โดยพิจารณาจากภาพถ่ายที่ระบุวันเดือนปีที่ชัดเจน พร้อมทั้งให้โครงการฯ รับรองด้วย

4. หากมีปริมาณงานที่ต้องดำเนินการแก้ไขซ่อมแซมภายหลังน้ำลด ให้คำนวณปริมาณงานที่ต้องดำเนินการฟื้นฟู แสดงในรูปของ Bar Chart

5. เอกสารหลักฐาน และข้อเท็จจริงอื่น ๆ ที่เกี่ยวข้อง (ถ้ามี)

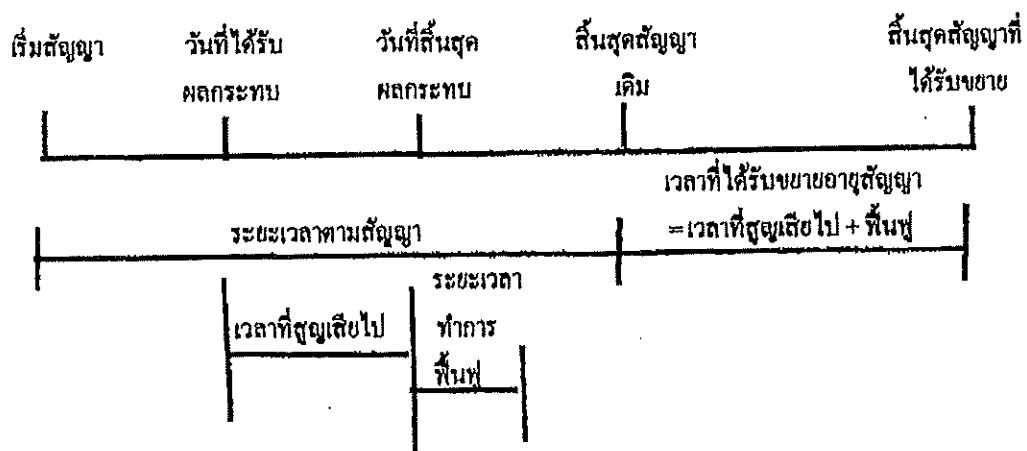

จำนวนวันที่ได้รับการขยายอายุสัญญา = จำนวนวันที่ได้รับผลกระทบตั้งแต่วันเริ่มได้รับผลกระทบ ถึงวันที่สิ้นสุดผลกระทบ และหรือวันที่ได้แจ้งให้ผู้รับจ้างเข้าดำเนินการได้ + จำนวนวันที่ใช้ฟื้นฟูภายหลังน้ำลด

2.5 กรณีหยุดงานช่วงเทศกาลปีใหม่หรือสงกรานต์ ตามหนังสือกรมฯ ขอความร่วมมือหรือ  
สั่งให้หยุดการก่อสร้าง

พิจารณาขยายอายุสัญญาให้ผู้รับจ้างตามวันที่หยุดงานจริง โดยไม่ตัดวันหยุดตามประเพณี  
ทั้งนี้ ให้พิจารณาตามหนังสือกรมฯ ขอความร่วมมือหรือสั่งให้หยุดการก่อสร้างประกอบกับบันทึกการ  
ปฏิบัติงานของผู้รับจ้าง และให้ให้เป็นแนวทางการพิจารณาขยายอายุสัญญา

2.6 กรณีที่มีเหตุการณ์อื่นอันเป็นเหตุสุดวิสัย เหตุใด ๆ อันเนื่องมาจากความผิดหรือความบกพร่องของ  
ฝ่ายผู้ว่าจ้าง หรือพฤติกรรมอันหนึ่งอันใดที่ผู้รับจ้างไม่ต้องรับผิดชอบตามกฎหมาย ทำให้ผู้รับจ้างไม่สามารถทำงาน  
ให้แล้วเสร็จตามกำหนดในสัญญาได้ และปรากฏรายละเอียดข้อเท็จจริงใด ๆ แตกต่างไปจากตัวอย่างดังกล่าว  
ข้างต้น ให้พิจารณาขยายเวลาได้ตามจำนวนวันที่มีเหตุเกิดขึ้นตามความเหมาะสมเป็นกรณี ๆ ไป

ลำดับขั้นตอนการเสนอขอขยายอายุสัญญา งดหรือลดค่าปรับ

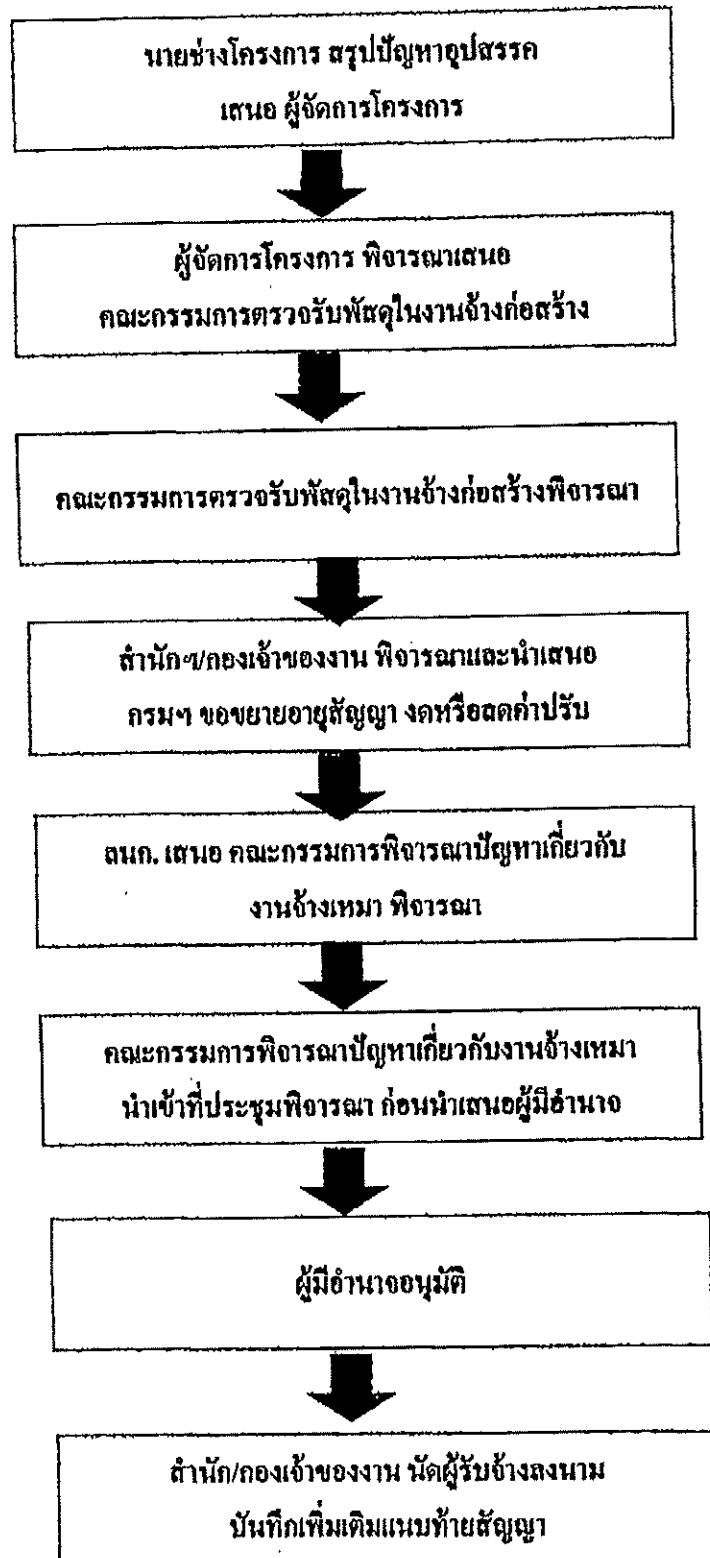

## หลักเกณฑ์การกำหนดเวลาทำการงานก่อสร้างทางและสะพาน

1. งานที่ต้องใช้เครื่องจักรประเภทเดียวกัน เช่น งานก่อสร้างชั้นดินถม, วัสดุคัดเลือก, รองพื้นทางลูกรัง, พื้นทางหินคลุก ให้คำนวณเวลาทำการของงานแต่ละรายการแล้วนำมารวมกัน โดยคำนวณจากจำนวนเครื่องจักรงานก่อสร้างทางของผู้รับเหมาแต่ละชั้น ดังนี้.-

1.1 ผู้รับเหมางานก่อสร้างชั้นพิเศษ จำนวนเครื่องจักรไม่น้อยกว่า 5 ชุด

1.2 ผู้รับเหมางานก่อสร้างทางชั้น 1 จำนวนเครื่องจักรไม่น้อยกว่า 4 ชุด

1.3 ผู้รับเหมางานก่อสร้างชั้น 2 จำนวนเครื่องจักรไม่น้อยกว่า 3 ชุด

1.4 ผู้รับเหมางานก่อสร้างทางชั้น 3 จำนวนเครื่องจักรไม่น้อยกว่า 2 ชุด

1.5 ผู้รับเหมางานก่อสร้างทางชั้น 4 จำนวนเครื่องจักรไม่น้อยกว่า 1 ชุด

กรณีผิวทางเป็นคอนกรีตให้พิจารณาระยะเวลาทำการก่อสร้างผิวทางคอนกรีตตามความเหมาะสม เนื่องจากต้องมีระยะเวลาการปคมคอนกรีต

2. งานที่มีปริมาณงานดินตัดมาก เช่น งานตัดเขา ระยะเวลาทำการของงานดินตัดมากกว่างานดินถม ให้ใช้เวลาทำการของงานดินตัดเป็นฐานในการกำหนดเวลาทำการ

3. ก่อนเริ่มงานดินถมคันทาง งานดินตัด หรืองานก่อสร้างสะพาน แล้วแต่กรณี ให้มีเวลาเตรียมการก่อนเริ่มสำหรับงานวางป่า ชุดคอ และเตรียมวัสดุก่อสร้างเป็นเวลา 7 วัน

4. งาน Prime Coat ให้เสร็จหลังงาน Base 7 วัน, งานชั้น Binder Course เสร็จหลังงาน Prime Coat 7 วัน

5. งานปรับปรุงทางจาก 2 ช่องจราจร เป็น 4 ช่องจราจร และจำเป็นต้องก่อสร้างครั้งละด้าน และรอเบี่ยงการจราจรก่อนก่อสร้างอีกด้านหนึ่ง ให้เพิ่มเวลาทำการได้ไม่เกิน 30 วัน

6. งานที่มีการก่อสร้างสะพานรวมอยู่ในงานทางให้คำนวณ ดังนี้

6.1 คิดระยะเวลาทำการก่อสร้างสะพานเฉลี่ย 2 วัน/เมตร/ทีมงาน

6.2 จำนวนทีมงานก่อสร้างสะพานสามารถเพิ่มได้ตามความจำเป็นและเหมาะสม

6.3 งานทางที่มีมาตรฐานไม่เกินชั้น 1 จำนวนวันทำการก่อสร้างสะพานต้องไม่น้อยกว่า 150 วัน

6.4 งานทางที่มีมาตรฐานชั้นพิเศษ จำนวนวันทำการก่อสร้างสะพานต้องไม่น้อยกว่า 270 วัน

6.5 กรณีเวลาทำการงานทางมากกว่างานสะพานอยู่แล้ว ไม่ต้องเผื่อเวลาให้งานสะพานอีก

7. งานเปิดเตล็ดให้พิจารณาระยะเวลาตามวงเงินทำงาน ดังนี้.-

- |  |                             |
|--|-----------------------------|
| 7.1 วงเงินไม่เกิน 10 ล้านบาท                   | ให้เวลาทำการไม่เกิน 60 วัน  |
| 7.2 วงเงินเกิน 10 ล้านบาทแต่ไม่เกิน 20 ล้านบาท | ให้เวลาทำการไม่เกิน 80 วัน  |
| 7.3 วงเงินเกิน 20 ล้านบาท                      | ให้เวลาทำการไม่เกิน 100 วัน |

8. ระยะเวลาเมื่อไว้สำหรับฤดูฝนให้คำนวณ ดังนี้.-

- 8.1 ในพื้นที่ฝนตกปกติไม่เกิน 60 วัน/ปี
- 8.2 ในพื้นที่ฝนตกชุกไม่เกิน 90 วัน/ปี
- 8.3 ในพื้นที่ฝนตกชุกมาก (เฉพาะ จ.ตราด, จ.พังงา, จ.ระนอง, จ.จันทบุรี) คิดเวลาให้ไม่เกิน 120 วัน/ปี

9. กรณีมีเงื่อนไขพิเศษที่ต้องรอเวลาการรุดตัว ให้เพิ่มระยะเวลาทำการตามเงื่อนไขพิเศษนั้น



อัตราการทำงานของชุดเครื่องจักรก่อสร้างทาง 1 ชุด

ลำดับ	ลักษณะงาน	ผลงานต่อวัน	หน่วย
1	งานวางป่าขุดตอ		
	ขนาดเบา	11,000.00	ตร.ม.
	ขนาดกลาง	11,000.00	ตร.ม.
	ขนาดหนัก	7,000.00	ตร.ม.
2	งานตัดคันทาง		
	ดิน	600.00	ลบ.ม. ธรรมชาติ
	หินผุ	1,100.00	ลบ.ม. ธรรมชาติ
	หินแข็ง	300.00	ลบ.ม. ธรรมชาติ
3	งานดินถมคันทาง	600.00	ลบ.ม. แน่น
4	งานวัสดุคัดเลือก รองพื้นทาง ลูกครึ่ง	500.00	ลบ.ม. แน่น
5	งานพื้นทาง หินลุด	290.00	ลบ.ม. แน่น
6	งานไถล่ทาง ลูกครึ่ง หินลุด	310.00	ลบ.ม. แน่น
7	งานราดยางไพรม์ไค้ด	5,000.00	ตร.ม.
8	งานราดยางแทกไค้ด	3,500.00	ตร.ม.
9	งานผิวทางแบบบาง		
	ชั้นเดียว	4,945.00	ตร.ม.
	สองชั้น	2,730.00	ตร.ม.
10	งานผิวทางแอสฟัลท์คอนกรีต		
	เครื่องผสมแอสฟัลท์ติก	430.00	ตัน
	ปูผิวแอสฟัลท์ติกหนา 5 ซม.	3,500.00	ตร.ม.
11	งานผิวทางคอนกรีตเสริมเหล็ก		
	เครื่องผสมคอนกรีต	175.00	ลบ.ม.
	ปูผิวคอนกรีตหนา 25 ซม.	875.00	ตร.ม.
12	งานพื้นทางวัสดุผสม Stabilized base	300.00	ลบ.ม. แน่น

หมายเหตุ 1. อัตราการทำงานนี้ใช้สำหรับคำนวณจำนวนวันทำการตามสัญญา สำหรับงานคันทางและโครงสร้างผิวทาง

จำนวนวันทำงานสำหรับงานเบ็ดเตล็ด และอื่น ๆ จะนำมารวมภายหลัง

2. หน่วย ลบ.ม. ธรรมชาติ เป็นหน่วย ลบ.ม. แน่น ในสภาพธรรมชาติ (Bank volume)
3. หน่วย ลบ.ม. แน่น เป็นหน่วย ลบ.ม. แน่น ภายหลังการบดทับ (Compacted volume)
4. จำนวนชั่วโมงทำงานต่อวันคิด 7.00 ชม./วัน

แบบฟอร์ม

ขั้นตอนการขอขยายอายุสัญญา จดหรือลดค่าปรับ  
เนื่องจากหยุดงานในช่วงเทศกาลปีใหม่และสงกรานต์

สาย .....

บริษัท/ห้าง .....

ขั้นตอน ดำเนินการ	รายการ	ว.ค.ป.	หมายเหตุ
<input type="checkbox"/>	สำเนาสัญญา		
<input type="checkbox"/>	กรมฯ ขอความร่วมมือ/สั่งให้หยุด ระหว่างวันที่.....ถึงวันที่.....		
<input type="checkbox"/>	โครงการฯแจ้งผู้รับจ้าง ขอความร่วมมือ/สั่งให้หยุด ตามหนังสือกรมฯ		
<input type="checkbox"/>	ผู้รับจ้างขอสงวนสิทธิ์ขยายอายุสัญญา		
<input type="checkbox"/>	ผู้รับจ้างขอขยายอายุสัญญา เป็นเวลา.....วัน		
<input type="checkbox"/>	โครงการฯ พิจารณาขยายอายุสัญญา เป็นเวลา.....วัน		
<input type="checkbox"/>	คณะกรรมการตรวจรับพัสดุในงานจ้างก่อสร้าง พิจารณา ขยายอายุสัญญาเป็นเวลา.....วัน		
<input type="checkbox"/>	รายงานการปฏิบัติงาน ระหว่างวันที่.....ถึงวันที่.....		
<input type="checkbox"/>	สำนักฯ/กองเจ้าของงาน พิจารณาขยายอายุสัญญา จดหรือลดค่าปรับ เป็นเวลา.....วัน		

แบบฟอร์ม

ขั้นตอนการขอขยายอายุสัญญา งดหรือลดค่าปรับ  
เนื่องจากเกิดอุทกภัยในพื้นที่ก่อสร้าง

สาขา.....

บริษัทฯ/ห้างฯ .....

ขั้นตอน ดำเนินการ	รายการ	ว.ค.ป.	หมายเหตุ
<input type="checkbox"/>	สำเนาสัญญา		
<input type="checkbox"/>	หนังสือแจ้งเข้าทำงาน		
<input type="checkbox"/>	ผู้รับจ้างขอรับมอบพื้นที่		
<input type="checkbox"/>	หนังสือมอบพื้นที่		
<input type="checkbox"/>	ผู้รับจ้างขอขยายอายุสัญญา เป็นเวลา.....วัน		
<input type="checkbox"/>	ผู้รับจ้างแจ้งเหตุคิซัด / ขอสงวนสิทธิ์		
<input type="checkbox"/>	พื้นที่ก่อสร้างอยู่ในเขตอำเภอ.....จังหวัด.....		
<input type="checkbox"/>	ประกาศพื้นที่ประสบภัยพิบัติฯ (อุทกภัย) ฉบับลงวันที่ จังหวัด.....อำเภอ..... เริ่มต้นภัยพิบัติวันที่.....สิ้นสุดภัยพิบัติวันที่.....		
<input type="checkbox"/>	โครงการฯ แจ้งผู้รับจ้างเข้าทำงาน		
<input type="checkbox"/>	ผู้รับจ้างเข้าทำงาน		
<input type="checkbox"/>	ผู้รับจ้างขอขยายอายุสัญญา เป็นเวลา.....วัน		
<input type="checkbox"/>	โครงการฯ พิจารณาขยายอายุสัญญาเป็นเวลา.....วัน ประสบภัยจริง.....วัน + ระยะเวลาฟื้นฟูหลังน้ำลด.....วัน		
<input type="checkbox"/>	คณะกรรมการตรวจรับพัสดุในงานจ้าง พิจารณาขยายอายุสัญญา เป็นเวลา.....วัน ประสบภัยจริง....วัน+ ระยะเวลาฟื้นฟูหลังน้ำลด.....วัน		
<input type="checkbox"/>	รายงานการปฏิบัติงานระหว่างวันที่.....ถึงวันที่.....		
<input type="checkbox"/>	ภาพถ่าย (น้ำท่วมคันทาง) ระบุวัน เดือน ปี (โครงการฯ รับรอง)		
<input type="checkbox"/>	สำนักฯ/กองเจ้าของงาน พิจารณาขยายอายุสัญญาเป็นเวลา.....วัน ประสบภัยจริง.....วัน + ระยะเวลาฟื้นฟูหลังน้ำลด.....วัน		



วันที่รับ: ๑๗๐๕ วันที่ส่ง: ๑๑ ธ.ค. ๖๐  
 ตาม: ๖๑๗๑ วันที่ส่ง: ๑๑ ธ.ค. ๖๐  
 ต่อ: เลขที่รับ: ๕๑๖๕ วันที่ส่ง: ๑๑ ธ.ค. ๖๐

1/17/๖๐  
 ๑๖๖๖  
 ใน: ส.ก. ส.ค. ส.ค. ส.ค.  
 เวลา: ๑๖.๖๖๖

**บันทึกข้อความ**

ส่วนราชการ กองการพัสดุ กลุ่มมาตรฐานและระบบงานพัสดุ โทร ๒๕๒๐๔ โทรสาร ๐-๒๓๕๔-๖๔๘๓  
 ที่ กท. ๖/๒๕๒๖๐ วันที่ ๑๖ สิงหาคม ๒๕๖๐  
 เรื่อง มอบอำนาจการพิจารณา ลดค่าปรับ หรือการขยายเวลาทำการตามสัญญาหรือข้อตกลงงานซื้อ/จ้าง  
 งานจ้างที่ปรึกษา และงานจ้างออกแบบหรือควบคุมงานก่อสร้าง

เรียน อทล. ผ่าน รทบ.

(นายทวี เกตุสาธิต)

**๑. เรื่องเดิม**

ของอธิบดีกรมทางหลวง 29 ส.ก. 2560

๓. ตามคำสั่งกรมทางหลวง ที่ บ.๑/๒๓๘/๒๕๕๓ ลงวันที่ ๓๐ ธันวาคม ๒๕๕๓ กรมฯ ได้มอบอำนาจในการพิจารณา ลดค่าปรับ หรือการขยายเวลาทำการตามสัญญาหรือข้อตกลงโดยไม่จำกัดวงเงิน ให้แก่ ผู้อำนวยการสำนักทางหลวง ผู้อำนวยการสำนักงานทางหลวง ผู้อำนวยการศูนย์สร้างทาง ผู้อำนวยการศูนย์สร้างและบูรณะสะพาน (เอกสารแนบ ๑)

๒. ตามคำสั่งกรมทางหลวง ที่ บ.๑/๔๑/๒๕๕๖ ลงวันที่ ๓๔ มีนาคม ๒๕๕๖ กรมฯ ได้มอบอำนาจในการพิจารณา ลดค่าปรับ หรือการขยายเวลาทำการตามสัญญาหรือข้อตกลงเพิ่มเติมให้แก่ รองอธิบดี และวิศวกรใหญ่ ในงานซื้อ งานจ้าง งานจ้างที่ปรึกษา ซึ่งอยู่ในความรับผิดชอบของหน่วยงานในส่วนกลาง ตามสายการบังคับบัญชาโดยไม่จำกัดวงเงิน (เอกสารแนบ ๒)

โดยการพิจารณาให้ขยายอายุสัญญา การงด ลดค่าปรับ ตามสัญญาหรือข้อตกลงตามข้อ ๓ และ ข้อ ๒ ได้ถือปฏิบัติตามระเบียบสำนักนายกรัฐมนตรีว่าด้วยการพัสดุ พ.ศ.๒๕๓๕ และที่แก้ไขเพิ่มเติม ข้อ ๑๓๔

**๒. เรื่องที่เกิดขึ้น**

๒.๑. ตามพระราชบัญญัติการจัดซื้อจัดจ้างและการบริหารพัสดุภาครัฐ พ.ศ.๒๕๖๐

มาตรา ๑๐๒ การงดหรือลดค่าปรับให้แก่คู่สัญญา หรือการขยายเวลาทำการตามสัญญาหรือข้อตกลงให้อยู่ในดุลพินิจของผู้มีอำนาจที่จะพิจารณาได้ตามจำนวนวันที่มีเหตุเกิดขึ้นจริง เฉพาะในกรณีดังต่อไปนี้

- (๑) เหตุเกิดจากความผิดหรือความบกพร่องของหน่วยงานของรัฐ
- (๒) เหตุสุดวิสัย
- (๓) เหตุเกิดจากพฤติการณ์อันหนึ่งอันใดที่คู่สัญญาไม่ต้องรับผิดชอบตามกฎหมาย
- (๔) เหตุอื่นตามที่กำหนดในกฎกระทรวง

หลักเกณฑ์และวิธีการของงดหรือลดค่าปรับให้แก่คู่สัญญา หรือการขยายเวลาทำการตามสัญญาหรือข้อตกลง ให้เป็นไปตามระเบียบที่รัฐมนตรีกำหนด (เอกสารแนบ ๓)

๒.๒ ตามระเบียบกระทรวงการคลังว่าด้วยการจัดซื้อจัดจ้างและการบริหารพัสดุภาครัฐ พ.ศ. ๒๕๖๐

ข้อ ๑๘๒ การงดหรือลดค่าปรับให้แก่คู่สัญญา หรือการขยายเวลาทำการตามสัญญาหรือข้อตกลงตามมาตรา ๑๐๒ ในกรณีที่มีเหตุเกิดจากความผิดหรือความบกพร่องของคู่สัญญา หรือเหตุสุดวิสัย หรือเกิดจากพฤติการณ์อันหนึ่งอันใดที่คู่สัญญาไม่ต้องรับผิดชอบตามกฎหมาย หรือเหตุอื่นตามที่กำหนดในกฎกระทรวง ทำให้คู่สัญญาไม่สามารถส่งมอบสิ่งของหรืองานตามเงื่อนไขและกำหนดเวลาแห่งสัญญาได้ ให้หน่วยงานของรัฐระบุไว้ในสัญญาหรือข้อตกลงกำหนดให้คู่สัญญาต้องแจ้งเหตุดังกล่าวให้หน่วยงานของรัฐทราบภายใน ๑๕ วันนับถัดจากวันที่เหตุนั้นได้สิ้นสุดลง หรือตามที่กำหนดในกฎกระทรวง หากมิได้แจ้งภายในเวลาที่กำหนด คู่สัญญาจะยกมากล่าวอ้างเพื่อของดหรือลดค่าปรับ หรือขอขยายเวลาในภายหลังมิได้ เว้นแต่กรณีเหตุเกิดจากความผิดหรือความบกพร่องของหน่วยงานของรัฐซึ่งมีหลักฐานชัดเจน หรือหน่วยงานของรัฐทราบคืออยู่แล้วตั้งแต่ต้น (เอกสารแนบ ๔)

๓. เรื่องที่เสนอเพื่อพิจารณา

๓.๑ กองการพัสดุ ได้พิจารณาแล้วเห็นว่า เพื่อให้การปฏิบัติงานของกรมทางหลวงเป็นไปอย่างถูกต้อง สอดคล้องกับกฎหมาย และระเบียบดังกล่าวข้างต้น เห็นสมควรจัดทำคำสั่งเรื่อง มอบอำนาจการพิจารณาตลดค่าปรับ หรือการขยายเวลาทำการตามสัญญาหรือข้อตกลงงานซื้อ/จ้าง งานจ้างที่ปรึกษา และงานจ้างออกแบบหรือควบคุมงานก่อสร้าง ตามคำสั่งที่แนบมาพร้อมนี้

๓.๒ กรณีงานที่ได้ดำเนินการตามระเบียบสำนักนายกรัฐมนตรีว่าด้วยการพัสดุ พ.ศ. ๒๕๓๕ และที่แก้ไขเพิ่มเติม หรือระเบียบสำนักนายกรัฐมนตรีว่าด้วยการพัสดุด้วยวิธีการทางอิเล็กทรอนิกส์ พ.ศ. ๒๕๔๙ ไว้ก่อนวันที่พระราชบัญญัติการจัดซื้อจัดจ้างและการบริหารพัสดุภาครัฐ พ.ศ. ๒๕๖๐ ใช้บังคับ ให้ถือปฏิบัติตามระเบียบและคำสั่งเดิมนั้นต่อไปจนกว่าการดำเนินการจะได้ทำการตรวจรับและจ่ายเงินแล้วเสร็จ

จึงเรียนมาเพื่อโปรดพิจารณา หากเห็นชอบตามข้อ ๓.๑ และ ข้อ ๓.๒ โปรดลงนามคำสั่ง เพื่อกองการพัสดุ จะได้แจ้งเวียนให้หน่วยงานที่เกี่ยวข้องทราบและถือปฏิบัติต่อไป

๑๒๖

นาย อ.อ.พ.

- เห็นชอบ
- ลงนามแล้ว
- ดำเนินการต่อไป

(นายธานี ธรรม)

อธิบดีกรมทางหลวง

๒๙ ส.ค. ๒๕๖๐

(นายศักดิ์ชัย ชำเจริญ)

ผู้อำนวยการกองการพัสดุ

ที่ กพ.๒/๒๕๖๐ - 4 กย. 2560

เรียน อธิบดี รองอธิบดี วิศวกรใหญ่ ผบก.ทล. ผู้อำนวยการสำนักศูนย์เทคโนโลยีสารสนเทศ เกษษณูการกรม ผู้อำนวยการกองสำนักงาน สำนักงานทางหลวง ศูนย์สร้างทาง ศูนย์สร้างและบูรณะสะพาน แขวงทางหลวง แขวงทางหลวงพิเศษระหว่างเมือง

เพื่อโปรดทราบและถือปฏิบัติ ตามคำสั่งที่

บ.๑/๑๐/๒๕๖๐ ลว.๒๙ สิงหาคม ๒๕๖๐ ตามเอกสารแนบ

(นายศักดิ์ชัย ชำเจริญ)

ผู้อำนวยการกองการพัสดุ

๓๓

ส่งมอบระบบงานทรัพย์สินทางปัญญาให้หน่วยงานที่เกี่ยวข้อง  
วันที่ - 4 กย. 2560  
ผู้ส่ง: (นายศักดิ์ชัย ชำเจริญ)



คำสั่งกรมทางหลวง  
ที่ บ.๓/๑๒๐/๒๕๖๐

เรื่อง มอบอำนาจการพิจารณางด ลดค่าปรับ หรือการขยายเวลาทำการตามสัญญาหรือข้อตกลงงานซื้อ/จ้าง  
งานจ้างที่ปรึกษา และงานจ้างออกแบบหรือควบคุมงานก่อสร้าง

เพื่อประโยชน์แก่ทางราชการและให้การปฏิบัติงานด้านการบริหารสัญญาของกรมทางหลวง  
เกิดความรวดเร็ว คล่องตัว มีประสิทธิภาพ และสอดคล้องกับพระราชบัญญัติการจัดซื้อจัดจ้างและการบริหารพัสดุ  
ภาครัฐ พ.ศ. ๒๕๖๐ มาตรา ๑๐๒ และระเบียบกระทรวงการคลังว่าด้วยการจัดซื้อจัดจ้างและการบริหารพัสดุ  
ภาครัฐ พ.ศ. ๒๕๖๐ ข้อ ๑๘๒ อาศัยอำนาจตามความใน มาตรา ๓๘ แห่งพระราชบัญญัติระเบียบบริหารราชการ  
แผ่นดิน พ.ศ. ๒๕๓๔ แก้ไขเพิ่มเติมโดยมาตรา ๔ แห่งพระราชบัญญัติระเบียบบริหารราชการแผ่นดิน (ฉบับที่ ๗)  
พ.ศ. ๒๕๕๐ และ ข้อ ๔ ข้อ ๖ และ ข้อ ๗ ของระเบียบกระทรวงการคลังว่าด้วยการจัดซื้อจัดจ้างและการบริหาร  
พัสดุภาครัฐ พ.ศ. ๒๕๖๐ อธิบดีกรมทางหลวงจึงมอบอำนาจในการพิจารณางด ลดค่าปรับ หรือการขยายเวลาทำการ  
ตามสัญญาหรือข้อตกลง ในวงเงินอำนาจสั่งซื้อสั่งจ้างของอธิบดี ดังต่อไปนี้

๑. หน่วยงานส่วนกลาง มอบอำนาจให้ รองอธิบดี วิศวกรใหญ่ เป็นผู้ที่มีอำนาจในการพิจารณา  
งด ลดค่าปรับ หรือการขยายเวลาทำการตามสัญญาหรือข้อตกลงในงานซื้อ งานจ้าง งานจ้างที่ปรึกษา งานจ้างออกแบบ  
หรือควบคุมงานก่อสร้าง ซึ่งอยู่ในความรับผิดชอบของหน่วยงานในส่วนกลางตามสายการบังคับบัญชา

๒. หน่วยงานภูมิภาค มอบอำนาจให้ผู้อำนวยการสำนักงานทางหลวง ผู้อำนวยการศูนย์สร้างทาง  
ผู้อำนวยการศูนย์สร้างและบูรณะสะพาน เป็นผู้ที่มีอำนาจในการพิจารณางด ลดค่าปรับ หรือการขยายเวลาทำการ  
ตามสัญญาหรือข้อตกลงในงานจัดซื้อ/จัดจ้าง

๓. ให้ผู้รับมอบอำนาจตามข้อ ๑ และ ข้อ ๒ เป็นผู้รับผิดชอบในการดำเนินการพร้อมทั้ง  
ตรวจสอบเอกสาร หลักฐานต่าง ๆ ที่เกี่ยวข้องให้ถูกต้องตามกฎหมาย ระเบียบ และข้อบังคับอื่น ๆ ของทางราชการ  
ที่เกี่ยวข้อง โดยเคร่งครัดทุกกรณี

ทั้งนี้ ตั้งแต่บัดนี้เป็นต้นไป

สั่ง ณ วันที่ ๒๕ สิงหาคม พ.ศ. ๒๕๖๐

(นายธานีทร์ สมบูรณ์)  
อธิบดีกรมทางหลวง

ภาคผนวก



ที่ นร (กพร) ๑๓๐๕/ว ๑๑๙๕๗

สำนักนายกรัฐมนตรี

ทำเนียบรัฐบาล กทม. ๑๐๓๐๐

๑๓ ธันวาคม ๒๕๕๓

เรื่อง แนวทางปฏิบัติตามระเบียบสำนักนายกรัฐมนตรีว่าด้วยการพัสดุ พ.ศ. ๒๕๓๕ และที่แก้ไขเพิ่มเติม  
เวียน

สืบเนื่องจากที่คณะกรรมการ ป.ป.ป. ได้พิจารณาเห็นสมควรกำหนดให้มีแนวทางป้องกันการ  
ขวยโอกาสแสวงหาประโยชน์โดยมิชอบของเจ้าหน้าที่ของรัฐตามความเห็นของคณะอนุกรรมการฝ่ายมาตรการ  
ป้องกันและวางแผน ในส่วนที่เกี่ยวข้องกับระเบียบสำนักนายกรัฐมนตรีว่าด้วยการพัสดุ พ.ศ. ๒๕๓๕ และที่  
แก้ไขเพิ่มเติม รวม ๒ กรณี คือ กรณีการใช้ดุลพินิจของคณะกรรมการพิจารณาผลการประกวดราคาในการ  
ไม่รับพิจารณาราคาของผู้เสนอราคา และกรณีเจ้าหน้าที่ของรัฐเรียกร้องเอาผลประโยชน์จากผู้เสนอราคาและ  
ชนะการประกวดราคา รวมทั้งสมควรที่จะได้กำหนดหน้าที่ความรับผิดชอบและวิธีปฏิบัติเพิ่มเติมสำหรับคณะ  
กรรมการตรวจรับพัสดุและคณะกรรมการตรวจการจ้างในการปฏิบัติหน้าที่ตามระเบียบ ฯ ในคราวเดียวกันด้วย  
คณะกรรมการว่าด้วยการพัสดุ อาศัยอำนาจตามระเบียบสำนักนายกรัฐมนตรีว่าด้วยการพัสดุ  
พ.ศ. ๒๕๓๕ และที่แก้ไขเพิ่มเติม ข้อ ๑๒ (๕) และ (๑๕) จึงเห็นสมควรกำหนดแนวทางปฏิบัติเพิ่มเติม และ  
ชักชวนความเข้าใจ ดังนี้

๑. ตามที่ระเบียบสำนักนายกรัฐมนตรีว่าด้วยการพัสดุ พ.ศ. ๒๕๓๕ และที่แก้ไขเพิ่มเติม  
ข้อ ๕๐ (๑) วรรคสอง ได้กำหนดให้คณะกรรมการพิจารณาผลการประกวดราคาสามารถให้ดุลพินิจผ่อนปรน  
ไม่ตัดสิทธิผู้เสนอราคารายหนึ่งรายใด ที่เสนอรายละเอียดแตกต่างไปจากเงื่อนไขที่กำหนดในเอกสารประกวด  
ราคาในส่วนที่มีสาระสำคัญ และความแตกต่างนั้นไม่มีผลทำให้เกิดการได้เปรียบเสียเปรียบต่อผู้เสนอราคา  
รายอื่น หรือเป็นการผิดพลาดเล็กน้อย นั้น เนื่องจากตามแนวคำพิพากษาฎีกาได้เคยวินิจฉัยเป็นแนวทางไว้แล้ว  
ว่าตราสารต่าง ๆ สามารถนำมาปิดอากรแสตมป์ให้สมบูรณ์หรือให้ถูกต้องในภายหลังได้ คณะกรรมการ  
ว่าด้วยการพัสดุจึงเห็นสมควรให้ชักชวนความเข้าใจเป็นหลักการว่า กรณีที่ผู้เสนอราคาได้มอบอำนาจให้ผู้อื่น  
มาเสนอราคาแทน และมีหนังสือมอบอำนาจแต่ไม่ได้ปิดอากรแสตมป์ตามกฎหมายตามเงื่อนไขการประกวดราคา  
ให้ถือว่าเป็นความผิดพลาดเล็กน้อยตามนัยของระเบียบ ฯ ข้อ ๕๑ (๑) วรรคสอง และให้พิจารณาผ่อนปรน  
ให้ผู้เข้าประกวดราคา โดยไม่ตัดผู้เข้าประกวดราคารายนั้น โดยให้ผู้เสนอราคามาดำเนินการให้ถูกต้องก่อน  
ดำเนินการในขั้นตอนต่อไป ทั้งนี้ หลักเกณฑ์การพิจารณาดังกล่าว ให้ใช้ปฏิบัติรวมถึงเอกสารหลักฐานอื่นที่  
เงื่อนไขการประกวดราคากำหนดให้ผู้เสนอราคายื่นมาพร้อมซองเสนอราคาและเอกสารดังกล่าวจะต้องปิดอากร  
แสตมป์ตามกฎหมาย แต่ผู้เสนอราคามีได้ปิดอากรแสตมป์ตามกฎหมายด้วย

๒. ในการแต่งตั้งคณะกรรมการตรวจรับพัสดุ หรือคณะกรรมการตรวจการจ้างตามระเบียบ  
สำนักนายกรัฐมนตรีว่าด้วยการพัสดุ พ.ศ. ๒๕๓๕ และที่แก้ไขเพิ่มเติม ข้อ ๓๕ (๖) หรือ (๗) แล้วแต่กรณีทุกครั้ง  
ส่วนราชการจะต้องกำหนดระยะเวลาในการปฏิบัติหน้าที่ของคณะกรรมการตามมติคณะรัฐมนตรี แจ้งโดย  
หนังสือสำนักเลขาธิการคณะรัฐมนตรี ที่ นร ๐๒๐๕/ว ๑๙๖ ลงวันที่ ๔ พฤศจิกายน ๒๕๕๑



เมื่อคณะกรรมการตรวจรับพัสดุหรือคณะกรรมการตรวจการจ้างได้ตรวจรับพัสดุหรือตรวจรับงานจ้างที่ผู้ขายหรือผู้รับจ้างส่งมอบ พร้อมทั้งส่งมอบหลักฐานการตรวจรับให้แก่เจ้าหน้าที่พัสดุแล้ว ให้เจ้าหน้าที่พัสดุรายงานผลการตรวจรับของคณะกรรมการให้หัวหน้าส่วนราชการทราบภายใน ๓ วัน

๓. กรณีที่ส่วนราชการได้ทำสัญญาหรือข้อตกลงเป็นหนังสือกับผู้ขายหรือผู้รับจ้างแล้ว ต่อมาหากมีความจำเป็นต้องแก้ไขเปลี่ยนแปลงสัญญาหรือข้อตกลง หรือพิจารณาขยายระยะเวลาทำการตามสัญญา การงดหรือลดค่าปรับแล้ว ให้คณะกรรมการตรวจรับพัสดุหรือคณะกรรมการตรวจการจ้าง แล้วแต่กรณี เป็นผู้เสนอความเห็นเพื่อประกอบการพิจารณาของหัวหน้าส่วนราชการ หรือผู้มีอำนาจในการแก้ไขเปลี่ยนแปลงสัญญา การขยายระยะเวลาทำการตามสัญญา การงดหรือลดค่าปรับในแต่ละครั้งด้วย

จึงเรียนมาเพื่อโปรดทราบ และแจ้งให้ส่วนราชการต่าง ๆ ทราบ และถือปฏิบัติต่อไป

ขอแสดงความนับถือ  
(ลงชื่อ) รองพล เจริญพันธุ์  
(นายรองพล เจริญพันธุ์)  
รองปลัดสำนักนายกรัฐมนตรี ปฏิบัติราชการแทน  
ปลัดสำนักนายกรัฐมนตรี

คณะกรรมการว่าด้วยการพัสดุ

ฝ่ายเลขานุการ

โทร. ๒๕๒๕๙๒๗ ต่อ ๒๖๐ - ๒๖๗

โทรสาร ๒๕๒๗๘๙๖

ที่ นร (กาว) ๑๓๐๕/๑๐๔๐๖

สำนักนายกรัฐมนตรี

ทำเนียบรัฐบาล กทม. ๑๐๓๐๐

๑๙ ธันวาคม ๒๕๕๑

เรื่อง ขอรื้อการขยายเวลาสัญญาจ้างเหมา

เรียน อธิบดีกรมชลประทาน

อ้างถึง หนังสือกรมชลประทาน ที่ กษ ๐๓๐๕/๑๙๙๑ ลงวันที่ ๑๙ ตุลาคม ๒๕๕๑

ตามหนังสือที่อ้างถึง กรมชลประทานแจ้งว่า สำนักชลประทานที่ ๓ ได้ทำสัญญาจ้างเหมาจ้างเหมาจ้างเหมาจ้างเหมา จ. ขุดลอกสระน้ำสถานีพืชและอาหารสัตว์ ตำบลสะเดียง อำเภอเมือง จังหวัดเพชรบูรณ์ ในราคาค่าจ้างเป็นเงิน ๕,๓๑๕,๐๒๖.๐๒ บาท ในระหว่างปฏิบัติงานคณะกรรมการตรวจการจ้างได้ตรวจสอบสภาพสถานที่ขุดลอกแล้วพบว่ามีส่วนตกลูก ทำให้ไม่สามารถปฏิบัติงานตลอดได้ จึงแจ้งให้ห้างฯ หยุดปฏิบัติงานชั่วคราว ตั้งแต่วันที่ ๖ สิงหาคม ๒๕๕๐ ถึงวันที่ ๒ ธันวาคม ๒๕๕๐ และห้างฯ ได้ขอขยายอายุสัญญาในช่วงระยะเวลาดังกล่าว ซึ่งกรมชลประทานได้อนุมัติให้ขยายเวลาสัญญาอีก ๑๑๙ วัน ตามระเบียบสำนักนายกรัฐมนตรีว่าด้วยการพัสดุ พ.ศ. ๒๕๓๕ ข้อ ๑๓๙ (๑) ต่อมาสำนักงานตรวจเงินแผ่นดิน ภูมิภาคที่ ๗ จังหวัดพิษณุโลก ตั้งข้อสังเกตว่าการขยาย เวลาดังกล่าวเป็นการปฏิบัติไม่ถูกต้อง ตามหนังสือสำนักนายกรัฐมนตรี คำนวณที่ นร (กาว) ๑๓๐๕/๑๐๒๖๒ ลงวันที่ ๑๓ ตุลาคม ๒๕๕๐ กรมชลประทานจึงขอหารือ รวม ๓ ข้อ ความละเอียดแจ้งแล้ว นั้น

คณะกรรมการว่าด้วยการพัสดุ (กาวพ.) พิจารณาแล้วเห็นว่า

๑. ระเบียบสำนักนายกรัฐมนตรีว่าด้วยการพัสดุ พ.ศ. ๒๕๓๕ และที่แก้ไขเพิ่มเติม ข้อ ๑๓๙ ได้กำหนดหลักเกณฑ์ไว้โดยสรุปว่า การงดหรือลดค่าปรับ หรือการขยายระยะเวลาทำการตามสัญญาให้เป็นอำนาจของหัวหน้าส่วนราชการ โดยพิจารณาจากเหตุที่เกิดขึ้นจากความผิดหรือบกพร่องของส่วนราชการ เหตุสุดวิสัย หรือเหตุเกิดจากเหตุการณ์ที่คู่สัญญาไม่ต้องรับผิดชอบตามกฎหมาย แต่ทั้งนี้ ในหลักการ หากเป็นเหตุที่เกิดขึ้นจากเหตุสุดวิสัย หรือเหตุที่เกิดจากเหตุการณ์อันหนึ่งอันใดที่คู่สัญญาไม่ต้องรับผิดชอบแล้ว ผู้ขายหรือผู้รับจ้างจะต้องแจ้งเหตุขัดข้องให้ส่วนราชการทราบภายใน ๑๕ วัน นับแต่เหตุสิ้นสุด

กรณีตามปัญหาในการจ้าง จ้างเหมาจ้างเหมา จ. ขุดลอกสระน้ำ สถานีพืชและอาหารสัตว์ ซึ่งปรากฏข้อเท็จจริงว่า คณะกรรมการตรวจการจ้างได้แจ้งให้ห้างฯ หยุดการปฏิบัติงานเนื่องจากมีส่วนตกลูกทำให้ไม่สามารถปฏิบัติงานตลอดได้ ถ้าไม่มีข้อสัญญากำหนดเงื่อนไข

ไว้เป็นอย่างอื่น ย่อมจะมีสาเหตุอุปสรรคที่เกิดจากความผิดหรือความบกพร่องของส่วนราชการที่จะพิจารณางดหรือลดค่าปรับ หรือขยายเวลาทำการตามสัญญาได้ตามระเบียบฯ ข้อ ๑๓๙ (๑)

๒. สำหรับในหลักการพิจารณาสั่งการตามระเบียบสำนักนายกรัฐมนตรีว่าด้วยการพัสดุ พ.ศ. ๒๕๓๕ และที่แก้ไขเพิ่มเติม ข้อ ๑๓๙ อาจแบ่งได้เป็น ๒ กรณี คือ การพิจารณางดหรือลดค่าปรับ ซึ่งจะเป็นการพิจารณาอนุมัติให้ในเวลาที่ยังไม่ล่วงเลยกำหนดเวลาของสัญญาหรือข้อตกลงไปแล้ว และเป็นกรณีที่มีค่าปรับเกิดขึ้นแล้ว ส่วนอีกกรณีหนึ่งคือการพิจารณาขยายเวลา ทำการตามสัญญา หรือข้อตกลง ซึ่งจะเป็นการพิจารณาอนุมัติให้ก่อนที่จะครบกำหนดสัญญาและค่าปรับยังไม่เกิดขึ้น

ส่วนการพิจารณาแก้ไขเปลี่ยนแปลงสัญญาหรือข้อตกลงเป็นหนังสือที่ได้ลงนามแล้วตามระเบียบฯ ข้อ ๑๓๖ จะเป็นเรื่องของการตกลงกับคู่สัญญาที่จะเปลี่ยนแปลงงานจ้างหรือสิ่งของที่ซื้อขาย ซึ่งจะกระทำได้เฉพาะกรณีเป็นความจำเป็นโดยไม่ทำให้ทางราชการเสียประโยชน์ หรือเป็นการแก้ไขเพื่อประโยชน์ของทางราชการเท่านั้น ซึ่งโดยหลักปฏิบัติของการแก้ไขเปลี่ยนแปลงสัญญา ดังกล่าวนี้ จะต้องกระทำให้เสร็จสิ้นก่อนการตรวจรับงานจ้างหรือสิ่งของที่ซื้อขาย

๓. สำหรับกรณีที่กรมชลประทานหรือด้วยว่า ในการขยายเวลาทำการตามสัญญา การงดหรือลดค่าปรับ จะต้องทำสัญญาแก้ไขเพิ่มเติมด้วยหรือไม่นั้น กวพ. พิจารณาเห็นว่าระเบียบฯ ข้อ ๑๓๙ เป็นการวางหลักเกณฑ์กรณีที่จะไม่ปรับผู้ขายหรือผู้รับจ้าง การขยายเวลา การงดค่าปรับ การลดค่าปรับ เป็นกรณีทำนองเดียวกับการที่ผู้ว่าจ้างผ่อนเวลาการชำระหนี้ให้แก่ผู้ขายหรือผู้รับจ้าง ซึ่งเป็นนิติกรรมฝ่ายเดียว เมื่อผู้ว่าจ้างหรือผู้ซื้อเห็นสมควรว่าระยะเวลาที่เสียไปไม่ใช่ความผิดของผู้ขายหรือผู้รับจ้าง และเห็นสมควรขยายระยะเวลา หรืองดหรือลดค่าปรับให้แล้ว จึงไม่จำเป็นต้องทำสัญญาแก้ไขเพิ่มเติมอีก โดยใช้เพียงคำสั่งอนุมัติของผู้มีอำนาจประกอบสัญญาไว้เป็นหลักฐานในการเบิกจ่ายเงินหรือคืนเงินค่าปรับให้แก่คู่สัญญาก็ได้

จึงเรียนมาเพื่อโปรดทราบ

ขอแสดงความนับถือ

(ลงชื่อ) ภาณีต นิตินันท์ประกาศ

(นางภาณีต นิตินันท์ประกาศ)

รองปลัดสำนักนายกรัฐมนตรี ปฏิบัติราชการแทน

ปลัดสำนักนายกรัฐมนตรี

คณะกรรมการว่าด้วยการพัสดุ

ฝ่ายเลขานุการ

โทร. ๐๒ ๘๒๕๘๒๓๓ ต่อ ๒๖๐ - ๒๖๑

โทรสาร ๐๒ ๒๘๒๓๘๘๖

# ด่วนที่สุด

ที่ กค (กพร) ๐๔๒๑.๗/ว ๒๖๗



คณะกรรมการว่าด้วยการพัสดุ  
กรมบัญชีกลาง  
ถนนพระราม ๖ กทม. ๑๐๕๐๐

๑๖ กรกฎาคม ๒๕๕๕

- เรื่อง การชักข้อความเข้าใจเกี่ยวกับการปฏิบัติตามระเบียบสำนักนายกรัฐมนตรีว่าด้วยการพัสดุ พ.ศ. ๒๕๓๕ และที่แก้ไขเพิ่มเติม ข้อ ๑๓๙
- เรียน ปลัดกระทรวง อธิบดี ผู้ว่าราชการจังหวัด อธิการบดี เลขาธิการ ผู้อำนวยการ ผู้อำนวยการท่าอากาศยาน และหัวหน้าหน่วยงานอื่นของรัฐ
- อ้างถึง ระเบียบสำนักนายกรัฐมนตรีว่าด้วยการพัสดุ พ.ศ. ๒๕๓๕ และที่แก้ไขเพิ่มเติม ข้อ ๑๓๙

ด้วยปรากฏว่าปัจจุบัน มีส่วนราชการต่างๆ มีปัญหาในทางปฏิบัติเกี่ยวกับการพิจารณาจัดหรือลดค่าปรับให้กับผู้ขายหรือผู้รับจ้าง กรณีผู้ขายหรือผู้รับจ้างของตนหรือลดค่าปรับ อันเนื่องมาจากเหตุสุดวิสัยที่เกิดขึ้นภายหลังจากครบกำหนดระยะเวลาทำการตามสัญญาแล้ว ส่วนราชการจะพิจารณาจัดหรือลดค่าปรับตามที่ผู้ขายหรือผู้รับจ้างร้องขอตามระเบียบสำนักนายกรัฐมนตรีว่าด้วยการพัสดุ พ.ศ. ๒๕๓๕ และที่แก้ไขเพิ่มเติม ข้อ ๑๓๙ (๒) ซึ่งกำหนดให้หัวหน้าส่วนราชการพิจารณาจัดหรือลดค่าปรับหรือการขยายเวลาทำการตามสัญญาหรือข้อตกลงให้แก่คู่สัญญาไว้ด้วยเหตุสุดวิสัยได้หรือไม่ ซึ่งเหตุแห่งการพิจารณาจัดหรือลดค่าปรับ จะต้องเป็นเหตุอุปสรรคที่มีส่วนสัมพันธ์กับการส่งมอบสิ่งของหรืองานจ้างตามสัญญาหรือข้อตกลงและส่งผลกระทบโดยตรงที่ทำให้คู่สัญญาไม่สามารถส่งมอบสิ่งของหรืองานจ้างได้ทันภายในกำหนดระยะเวลาตามสัญญาหรือไม่

คณะกรรมการว่าด้วยการพัสดุ (กพร.) พิจารณาแล้ว เห็นควรชักข้อความเข้าใจแนวทางการปฏิบัติตามระเบียบฯ พ.ศ. ๒๕๓๕ และที่แก้ไขเพิ่มเติม เพื่อให้ส่วนราชการหรือหน่วยงานต่างๆ ถือปฏิบัติให้เป็นไปในแนวทางเดียวกัน คือ ในการพิจารณาจัดหรือลดค่าปรับให้แก่คู่สัญญาด้วยเหตุตามระเบียบฯ ข้อ ๑๓๙ ดังนี้ (๑) เหตุเกิดจากความผิดหรือความบกพร่องของส่วนราชการ (๒) เหตุสุดวิสัย หรือ (๓) เหตุเกิดจากพฤติการณ์อันหนึ่งอันใดที่คู่สัญญาไม่ต้องรับผิดชอบตามกฎหมาย ซึ่งเหตุดังกล่าวมีผลกระทบโดยตรงที่ทำให้ผู้ขายหรือผู้รับจ้างไม่สามารถส่งมอบสิ่งของหรืองานจ้างตามสัญญาซื้อขายหรือสัญญาจ้าง แล้วแต่กรณี ให้อยู่ในอำนาจของหัวหน้าส่วนราชการที่จะพิจารณาได้ตามจำนวนวันที่มีเหตุเกิดขึ้นจริง โดยส่วนราชการจะต้องพิจารณาว่าคู่สัญญาได้ปฏิบัติตามสัญญาหรือข้อตกลงให้กับทางราชการเป็นไปอย่างปกติตลอดมา และต้องไม่มีพฤติการณ์ที่จะทิ้งงานของทางราชการ หากมีเหตุผลอันสมควรที่จะพิจารณาจัดหรือลดค่าปรับตามสัญญา แม้ได้ดำเนินการส่งมอบกำหนดระยะเวลาส่งมอบหรือแล้วเสร็จตามสัญญาหรือข้อตกลงจนมีค่าปรับเกิดขึ้นแล้วก็ตาม แต่ต้องยังมีได้มีการตรวจรับงานงวดสุดท้าย

ทั้งนี้ ให้ถือปฏิบัติและมีผลบังคับใช้นับถัดจากวันที่ลงนามในหนังสือฉบับนี้เป็นต้นไป และให้มีผลกับสัญญาหรือข้อตกลง ซึ่ง ณ วันที่ที่หนังสือมีผลบังคับใช้ ยังมีได้มีการตรวจรับงานงวดสุดท้าย

/จึง...

จึงเรียนมาเพื่อโปรดทราบ และแจ้งให้หน่วยงานในสังกัดและเจ้าหน้าที่ที่เกี่ยวข้องทราบ  
และถือปฏิบัติต่อไป

ขอแสดงความนับถือ



(นางสาวสุภา ปิยะจิตติ)

รองปลัดกระทรวงการคลัง หัวหน้ากลุ่มภารกิจด้านรายจ่ายและหนี้สิน  
ปฏิบัติราชการแทนปลัดกระทรวงการคลัง  
ประธานคณะกรรมการว่าด้วยการพัสดุ

คณะกรรมการว่าด้วยการพัสดุ

ฝ่ายเลขานุการ

โทรศัพท์ ๐ ๒๑๒๗ ๗๐๐๐ ต่อ ๔๕๘๘

โทรสาร ๐ ๒๑๒๗ ๗๓๘๕ - ๖

เอกสารแนบท้ายเอกสารประกวดราคาจ้างด้วยวิธีประกวดราคาอิเล็กทรอนิกส์ (e – bidding) ข้อ ๑.๑๒  
รายการงานและเงื่อนไขที่ผู้รับจ้างต้องรับผิดชอบในความชำรุดบกพร่องของงานจ้าง  
หรือความเสียหายภายในกำหนดเวลาตามเอกสารประกวดราคา  
ประกาศ เลขที่ คค ๐๖๑๒๖/eb/ /๒๕๖๗ ลงวันที่

๑. ภายในกำหนด ๒ ปี

ผู้รับจ้าง ซึ่งได้ทำสัญญาจ้างกับกรมทางหลวง จะต้องรับประกันความชำรุดบกพร่องของ  
งานจ้างตามเงื่อนไขที่กำหนดภายในระยะเวลาไม่น้อยกว่า ๒ ปี นับถัดจากวันที่กรมทางหลวงได้รับมอบงาน  
ยกเว้นงานจ้างตามข้อ ๒ และ ข้อ ๓

๒. ภายในกำหนด ๑ ปี

- ๒.๑ งานคันทางดิน (ถนนดิน)
- ๒.๒ งานผิวทางลูกรัง
- ๒.๓ รางระบายน้ำที่ไม่ลาดคอนกรีต (Concrete)
- ๒.๔ โหล่ทางลูกรัง
- ๒.๕ ลาดข้างทางและลาดคอสะพานที่ไม่มีการป้องกันการกัดเซาะ
- ๒.๖ ลาดดินตัด (Back Slope) ที่ไม่มีการป้องกันการกัดเซาะ
- ๒.๗ งานปลูกหญ้า
- ๒.๘ งานปลูกต้นไม้
- ๒.๙ งานตีเส้นโดยใช้สีชนิดโรยลูกแก้ว
- ๒.๑๐ งานทาสีทั่วไป

๓. ภายในกำหนด ๓ ปี

อุปกรณ์ที่ใช้ในการติดตั้งไฟฟ้าแสงสว่าง และไฟสัญญาณจราจร ยกเว้นหลอดไฟฟ้า

(นายปกรณ์ ศรีปานวงศ์)

ผู้อำนวยการสำนักงานทางหลวงที่ ๑๐ (นครราชสีมา)

ปฏิบัติราชการแทน อธิบดีกรมทางหลวง

เอกสารแนบท้ายประกาศประกวดราคาจ้างก่อสร้างด้วยวิธีประกวดราคาอิเล็กทรอนิกส์ (e-bidding) ข้อ ๑.๑๓

เงื่อนไขการเสนอแผนการทำงาน

ประกาศ เลขที่ คค ๐๖๑๒๖/eb/ /๒๕๖๗ ลงวันที่

.....

ภายในกำหนดระยะเวลา ๗ วัน นับถัดจากวันลงนามในสัญญาผู้รับจ้างจะต้องจัดทำแผนการทำงาน ส่งให้ผู้ว่าจ้างตรวจสอบและแผนการทำงานดังกล่าวต้องได้รับความเห็นชอบจากผู้ว่าจ้างก่อนจึงจะลงมือทำงานได้

แผนการทำงานจะต้องแสดงลำดับขั้นตอนและช่วงเวลาที่จะทำงานแต่ละรายการตามสัญญาให้ครบถ้วนชัดเจนและเป็นไปได้ โดยงานทั้งหมดต้องแล้วเสร็จบริบูรณ์ภายในกำหนดเวลาของสัญญา

ในกรณีมีความจำเป็นต้องปรับแผนการทำงานในระหว่างการทำงาน ผู้รับจ้างต้องเสนอแผนการทำงานที่ปรับใหม่แก่ผู้ว่าจ้างเพื่อให้ความเห็นชอบก่อนทุกครั้ง



(นายปกรณ์ ศรีปานวงศ์)

ผู้อำนวยการสำนักงานทางหลวงที่ ๑๐ (นครราชสีมา)

ปฏิบัติราชการแทน อธิบดีกรมทางหลวง

เอกสารแนบท้ายประกาศประกวดราคาจ้างก่อสร้างด้วยวิธี  
ประกวดราคาอิเล็กทรอนิกส์ (e-bidding) ข้อ ๑.๑๗  
ประกาศ เลขที่ คค ๐๖๑๒๖/eb/ /๒๕๖๗ ลงวันที่

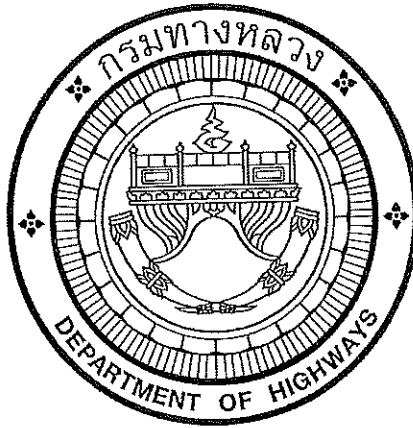

**แผนการทำงาน**



**ตัวอย่างแบบการจัดทำแผนการทำงาน**

ที่	รายการ	หน่วย	ปริมาณงาน	ราคาต่อหน่วย	เป็นเงิน	%
1	งานเรือโครงสร้างเดิม					
	รายการ....	ลบ.ม.				
	รายการ....	ลบ.ม.				
2	งานลิฟท์ทาง					
	รายการ....	ตร.ม.				
	รายการ....	ตร.ม.				
		รวม				0%

1	2	3	4	5	6	7	8
เดือน...	เดือน...	เดือน...	เดือน...	เดือน...	เดือน...	เดือน...	เดือน...

Money										
AccMoney										
% PLAN										
% ACC PLAN										
% ACTUAL										
% ACC ACTUAL										
% ACC DIFF										
% PLAN/2										
% PLAN/2 DIFF										

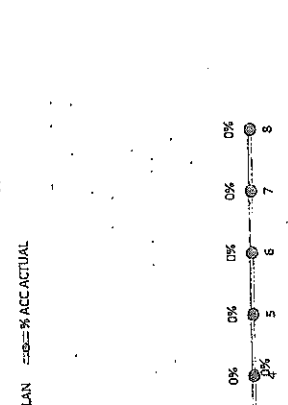

- 1) กรณีตัวอย่าง กำหนดระยะเวลาการก่อสร้างตามแผนเดิมตั้งแต่เริ่มงานถึงสัญญา จำนวน 8 เดือน หมายถึง ระยะเวลาการก่อสร้างตามแผนเดิมของแต่รายการก่อสร้าง เช่น งานเรือโครงสร้างเดิม กำหนดระยะเวลาการก่อสร้าง จำนวน 4 เดือน (ไม่รวมระยะเวลาการก่อสร้างผิวทาง)
- 2) หมายถึง ระยะเวลาการก่อสร้างตั้งแต่เริ่มงานของแต่รายการก่อสร้าง ซึ่งแต่ละรายการก่อสร้าง ที่คิดเป็น 100 %
- 3) ร้อยละของงานที่ได้รับจ้างซึ่งต้องดำเนินการก่อสร้างตามแผนงานประจำเดือนของแต่ละรายการก่อสร้าง ซึ่งแต่ละรายการก่อสร้าง คิดเป็น 100 %
- 4) มูลค่างานแต่ละรายการ ค่ามูลค่าจากร้อยละตามแผนงานเทียบกับมูลค่างานของแต่รายการ
- 5) ร้อยละของแผนดำเนินงาน ค่ามูลค่าตามมูลค่าของงานตามแผนดำเนินการ เมื่อเทียบกับมูลค่าของงานทั้งหมดโครงการ

หมายเหตุ:

	25
Money	
% PLAN	

ตัวอย่างวิธีการจัดทำแผนการทำงาน

ที่	รายการ	หน่วย	ปริมาณงาน	ราคาต่อหน่วย	เป็นเงิน	%
1	งานหรือโครงสร้างเดิม	ลบ.ม.	100	5,000	500,000	16%
		ลบ.ม.	120	2,000	240,000	8%
2	งานผิวทาง	ตร.ม.	400	2,000	800,000	26%
		ตร.ม.	300	5,000	1,500,000	49%
				รวม	3,040,000	100%

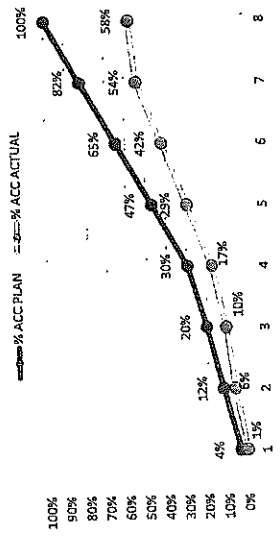

	1	2	3	4	5	6	7	8
	คค	พย	ธค	มค	กพ	มีค	เมย	พค
Money								
AccMoney	25	25	25	25				
% PLAN								
% ACC PLAN								
% ACTUAL								
% ACC ACTUAL								
% ACC DIFF								
% PLAN/2								
% PLAN/2 DIFF								

- หมายเหตุ:
- กรณีตัวอย่าง กำหนดระยะเวลาการก่อสร้างตามแผนดำเนินงานที่สัญญา จำนวน 8 เดือน
  - หมายถึง ระยะเวลาการก่อสร้างตามแผนดำเนินงานของแต่ละรายการก่อสร้าง เช่น 1. งานหรือโครงสร้างเดิม กำหนดระยะเวลาก่อสร้าง จำนวน 4 เดือน 2. งานก่อสร้างผิวทาง กำหนดระยะเวลาก่อสร้าง 5 เดือน
  - หมายถึง ร้อยละของงานที่ผู้รับจ้างต้องดำเนินการก่อสร้างตามแผนงานประจำเดือนของแต่ละรายการก่อสร้าง ซึ่งแต่ละรายการก่อสร้าง คิดเป็นร้อยละ 100 ตามตัวอย่าง งานหรือโครงสร้างเดิม คิดเป็นร้อยละ 100 ของรายการนี้
  - มูลค่างานแต่ละรายการ จำนวนรวมจากร้อยละตามแผนงานเทียบกับมูลค่าทำงานของแต่ละรายการ
  - ร้อยละของแผนดำเนินงาน จำนวนรวมจากมูลค่าของงานตามแผนดำเนินงานกับการ เมื่อเทียบกับมูลค่าของงานทั้งโครงการ

ตัวอย่างการคำนวณและการประเมินการดำเนินการตามแผนการทำงาน กรณีระยะเวลาไม่เกิน 1 ปี ระยะเวลาเกิน 1 ปี 2 ระยะเวลาเกิน 3 ปี 4: สิ้นสุดอายุ

ที่	รายการ	หน่วย	ปริมาณงาน	ราคาต่อหน่วย	เป็นเงิน	%	ระยะเวลาเกิน 1 ปี 2 ระยะเวลาเกิน 3 ปี 4: สิ้นสุดอายุ											
							เดือนที่ 1	เดือนที่ 2	เดือนที่ 3	เดือนที่ 4	เดือนที่ 5	เดือนที่ 6	เดือนที่ 7	เดือนที่ 8				
1	งานหรือโครงสร้างเดิม	ลบ.ม.	100	5,000	500,000	16%												
			120	2,000	240,000	8%												
2	งานผิวทาง	ตร.ม.	400	2,000	800,000	26%												
			300	5,000	1,500,000	49%												
			รวม		3,040,000	100%												

Money	เดือนที่ 1	เดือนที่ 2	เดือนที่ 3	เดือนที่ 4	เดือนที่ 5	เดือนที่ 6	เดือนที่ 7	เดือนที่ 8
AccMoney	100,000	220,000	220,000	220,000	410,000	495,000	535,000	615,000
% PLAN	3.29%	7.24%	7.24%	7.24%	13.49%	16.28%	17.60%	20.23%
% ACC PLAN	3.29%	10.53%	17.76%	25.00%	38.49%	54.77%	72.37%	92.60%
% ACTUAL	0.66%	5.07%	3.62%	5.07%	9.44%	11.40%	12.32%	4.05%
% ACC ACTUAL	0.66%	5.72%	9.34%	14.41%	23.85%	35.25%	47.57%	51.61%
% ACC DIFF	2.63%	4.80%	8.42%	10.59%	14.64%	19.52%	24.80%	40.99%

$(500,000 \times 20) = 100,000$   
100

$\frac{100,000}{3,040,000} \times 100 = 3.29\%$

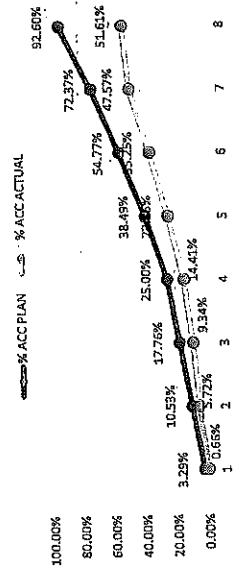

- หมายเหตุ:
- กรณีตัวอย่าง กำหนดระยะเวลาการก่อสร้างตามแผนดำเนินงานทั้งสัญญา จำนวน 8 เดือน หมายถึง ระยะเวลาการก่อสร้างตามแผนดำเนินงานของแต่ละรายการก่อสร้าง เช่น งานหรือโครงสร้างเดิม กำหนดระยะเวลาการก่อสร้าง จำนวน 4 เดือน (ไม่รวมระยะเวลาการก่อสร้างผิวทาง)
  - หมายถึง ร้อยละของงานที่ผู้รับจ้างต้องดำเนินการก่อสร้างตามแผนงานประจำเดือนของแต่ละรายการก่อสร้าง (แต่ละรายการก่อสร้าง รวมกัน 100%)
  - มูลค่างานแต่ละรายการ ค่ารวมจากร้อยละตามแผนงานเทียบกับมูลค่าทำงานของแต่ละรายการ
  - มูลค่างานสะสมในแต่ละเดือน
  - ร้อยละของแผนดำเนินงาน ค่ารวมจากมูลค่าของงานตามแผนดำเนินงานเมื่อเทียบกับมูลค่าของงานทั้งโครงการ
  - ร้อยละของแผนดำเนินงานสะสม
  - ร้อยละของการดำเนินงานจริง
  - ร้อยละของการดำเนินงานจริงสะสม
  - ร้อยละของความแตกต่างระหว่างการดำเนินงานจริงเทียบกับแผนดำเนินการสะสม
  - ร้อยละของแผนงานที่ร้อยละ 25 โดยความสำคัญเป็นความสำคัญของสัญญา

ตัวอย่างการคำนวณและการประเมินการดำเนินการดำเนินการตามแผนการทำงาน กรณีระยะเวลาเกิน 1 ปี

รวมระยะเวลาเกิน 3 ใน 4  
 รวมระยะเวลาเกิน 3 ใน 2

เดือนที่ 1	เดือนที่ 2	เดือนที่ 3	เดือนที่ 4	เดือนที่ 5	เดือนที่ 6	เดือนที่ 7	เดือนที่ 8	เดือนที่ 9	เดือนที่ 10	เดือนที่ 11	เดือนที่ 12	เดือนที่ 13	เดือนที่ 14	เดือนที่ 15	เดือนที่ 16	เดือนที่ 17	เดือนที่ 18	เดือนที่ 19	เดือนที่ 20
กค	ชช	ชช	กค	กค	กค	กค	กค	กค	กค	กค	กค	กค	กค	กค	กค	กค	กค	กค	กค
100	150	200	250	300	350	400	450	500	550	600	650	700	750	800	850	900	950	1,000	1,050
100	150	200	250	300	350	400	450	500	550	600	650	700	750	800	850	900	950	1,000	1,050

$(500,000 \times 20) = 10,000,000$   
 $\frac{10,000,000}{100} = 100,000$

รายการ	หน่วย	ปริมาณงาน	ราคาต่อหน่วย	เงินเดิม	%
a1	พ.บ.ค.	100	5,000	500,000	8%
a2	พ.บ.ค.	150	2,000	300,000	4%
a3	พ.บ.ค.	150	2,000	300,000	5%
b1	พ.บ.ค.	400	2,000	800,000	13%
b2	พ.บ.ค.	200	5,000	1,000,000	16%
b3	พ.บ.ค.	300	10,000	3,000,000	49%
รวม				6,140,000	100%

Money	% PLAN	% ACC PLAN	% ACTUAL	% ACC ACTUAL	% PLAN/2	% PLAN/2 DIFF
105,000	1.63%	1.63%	0%	0%	1%	1%
5,840,000	95.37%	98.37%	100%	100%	9%	9%

หมายเหตุ:

- กรณีต้นทุน (ต้นทุนตามค่าจ้าง) รวมเกินกว่าค่าจ้างตามสัญญา 8 เดือน
- หากมี ต้นทุนตามค่าจ้างรวมเกินกว่าค่าจ้างตามสัญญา 8 เดือน เช่น กรณีต้นทุนรวมเกินกว่าค่าจ้างตามสัญญา 8 เดือน
- หากมี ต้นทุนตามค่าจ้างรวมเกินกว่าค่าจ้างตามสัญญา 8 เดือน เช่น กรณีต้นทุนรวมเกินกว่าค่าจ้างตามสัญญา 8 เดือน
- Money
- % PLAN



เอกสารแนบท้ายประกาศประกวดราคาจ้างก่อสร้างด้วยวิธีประกวดราคาอิเล็กทรอนิกส์ (e-bidding) ข้อ ๑.๑๔  
ประกาศ เลขที่ คค ๐๖๑๒๖/eb/ /๒๕๖๗ ลงวันที่

เงื่อนไขการจ่ายค่างานผิวทาง

การเบิกจ่ายค่างานผิวทาง ต้องมีผลการตรวจสอบความเรียบที่ผิวทาง (Surface Tolerance) ด้วยเครื่องมือวัดความเรียบของผิวทางชนิดรถเข็น (Walking Profiler) โดยส่วนตรวจสอบและวิเคราะห์ทางวิศวกรรม สำนักงานทางหลวงในพื้นที่ที่โครงการฯตั้งอยู่ และในการตรวจวัดจะต้องมีค่าดัชนีความขรุขระสากล (International Roughness Index, IRI) ดังนี้

ลักษณะทางเรขาคณิต	ค่าดัชนีความขรุขระสากล, IRI (m/km)	
	ผิวจราจร แอสฟัลต์คอนกรีต	ผิวจราจร คอนกรีต
ทางตรง ทางทั่วไป	≤๒.๕	≤๒.๕
ทางโค้งกวนและลาดชัน $R < ๕๐$ ม. และ สะพานกลับริด	ยกเว้นการวัด	ยกเว้นการวัด
พื้นที่จังหวัดยะลา จังหวัดปัตตานี จังหวัดนราธิวาส จังหวัดสตูล และจังหวัดสงขลา ในเขต ๔ อำเภอ คือ อำเภอจะนะ อำเภอเทพา อำเภอนาทวี และอำเภอสะบ้าย้อย	ยกเว้นการวัด	ยกเว้นการวัด

(นายปกรณ์ ศรีปานวงศ์)

ผู้อำนวยการสำนักงานทางหลวงที่ ๑๐ (นครราชสีมา)

ปฏิบัติราชการแทน อธิบดีกรมทางหลวง

เอกสารแนบท้ายประกาศประกวดราคาจ้างก่อสร้างด้วยวิธีประกวดราคาอิเล็กทรอนิกส์ (e-bidding)

ข้อ ๑.๑๕

ประกาศ เลขที่ คค ๐๖๑๒๖/eb/ /๒๕๖๗ ลงวันที่

หนังสือเรื่องแจ้งยืนยันการให้ความยินยอมให้ใช้ผลิตภัณฑ์ของโรงงานผสมแอสฟัลต์คอนกรีต

ที่ .....

วันที่

เรื่อง แจ้งยืนยันการให้ความยินยอมให้ใช้ผลิตภัณฑ์จากโรงงานผสมแอสฟัลต์คอนกรีต

เรียน ผู้อำนวยการสำนักงานทางหลวง.....

สิ่งที่ส่งมาด้วย ๑. สำเนาหนังสือรับรองการจดทะเบียนนิติบุคคล จำนวน ๑ ชุด

๒. สำเนาใบอนุญาตประกอบกิจการโรงงาน (รง.๔) จำนวน ๑ ชุด

โดยหนังสือฉบับนี้ บริษัท/ห้างหุ้นส่วนจำกัด.....โดย  
..... ผู้มีอำนาจทำการแทน ซึ่งเป็นเจ้าของโรงงานผสมแอสฟัลต์คอนกรีต และได้รับ  
อนุญาตให้ประกอบกิจการโรงงานถูกต้องตามกฎหมาย ขอแจ้งยืนยันการให้ความยินยอมให้ บริษัท/ห้าง  
หุ้นส่วนจำกัด..... ใช้ผลิตภัณฑ์จากโรงงานผสมแอสฟัลต์คอนกรีต และยืนยันจะให้การ  
สนับสนุนจัดส่งยางแอสฟัลต์คอนกรีต และงานอื่น ๆ ที่เกี่ยวข้อง เพื่อให้ บริษัท/ห้างหุ้นส่วนจำกัด  
..... ใช้ในการดำเนินการโครงการงานก่อสร้าง/งานจ้างเหมาทำการ  
.....ตามแบบแนวทางหลวง..... ณ ทางหลวงหมายเลข  
..... ตอน .....ระหว่าง กม. .... ตลอดระยะเวลา  
การก่อสร้างของโครงการดังกล่าวข้างต้น

จึงเรียนยืนยันมาเพื่อทราบ

ขอแสดงความนับถือ

(.....)

ผู้มีอำนาจทำการแทนบริษัท / ห้างหุ้นส่วนจำกัด

(นายปกรณ์ ศรีปานวงศ์)

ผู้อำนวยการสำนักงานทางหลวงที่ ๑๐ (นครราชสีมา)

ปฏิบัติราชการแทน อธิบดีกรมทางหลวง

เอกสารแนบท้ายประกาศประกวดราคาจ้างก่อสร้างด้วยวิธีประกวดราคาอิเล็กทรอนิกส์ (e-bidding)

ข้อ ๑.๑๖

ประกาศ เลขที่ คค ๐๖๑๒๖/eb/ /๒๕๖๗ ลงวันที่

แบบแสดงแผนที่ที่ตั้งโรงงานผสมแอสฟัลต์คอนกรีตและเส้นทางขนส่งจากโรงงานผสม  
แอสฟัลต์คอนกรีตถึงกึ่งกลางของโครงการก่อสร้าง

๑) แผนที่เส้นทางขนส่ง

--

๒) ตารางแสดงระยะทางขนส่งระหว่าง Plant ถึงกึ่งกลางโครงการก่อสร้าง

ลำดับ ที่	แหล่งวัสดุ	ระยะขนส่ง (กม.)
๑.	ตำแหน่งที่ตั้ง Plant ทล. _____ กม. _____ offset _____ กม. พิกัด _____ (Latitude, Longitude)	
๒.	ตำแหน่งกึ่งกลางงาน ทล. _____ กม. _____ พิกัด _____ (Latitude, Longitude)	
๓.	เส้นทางขนส่ง จาก Plant ถึงกึ่งกลางหน้างาน ทล. _____ กม. _____ ทล. _____ กม. _____ - ทล. _____ กม. _____ ทล. _____ กม. _____ - ทล. _____ กม. _____ ทล. _____ กม. _____ - ทล. _____ กม. _____ ทล. _____ กม. _____ - ทล. _____ กม. _____	
ระยะทางขนส่ง จาก Plant ถึง กึ่งกลางหน้างาน		

\*หมายเหตุ - เป็นเส้นทางที่รถบรรทุกสามารถวิ่งผ่านได้

(นายปกรณ์ ศรีปานวงศ์)

ผู้อำนวยการสำนักงานทางหลวงที่ ๑๐ (นครราชสีมา)

ปฏิบัติราชการแทน อธิบดีกรมทางหลวง

ตัวอย่างการแสดงระยะทางขนส่ง

แผนที่แสดงที่ตั้ง โรงงานผสมแอสฟัลต์คอนกรีตและเส้นทางขนส่งจากโรงงานผสมถึงสถานที่ก่อสร้าง

แผนที่เส้นทางขนส่ง

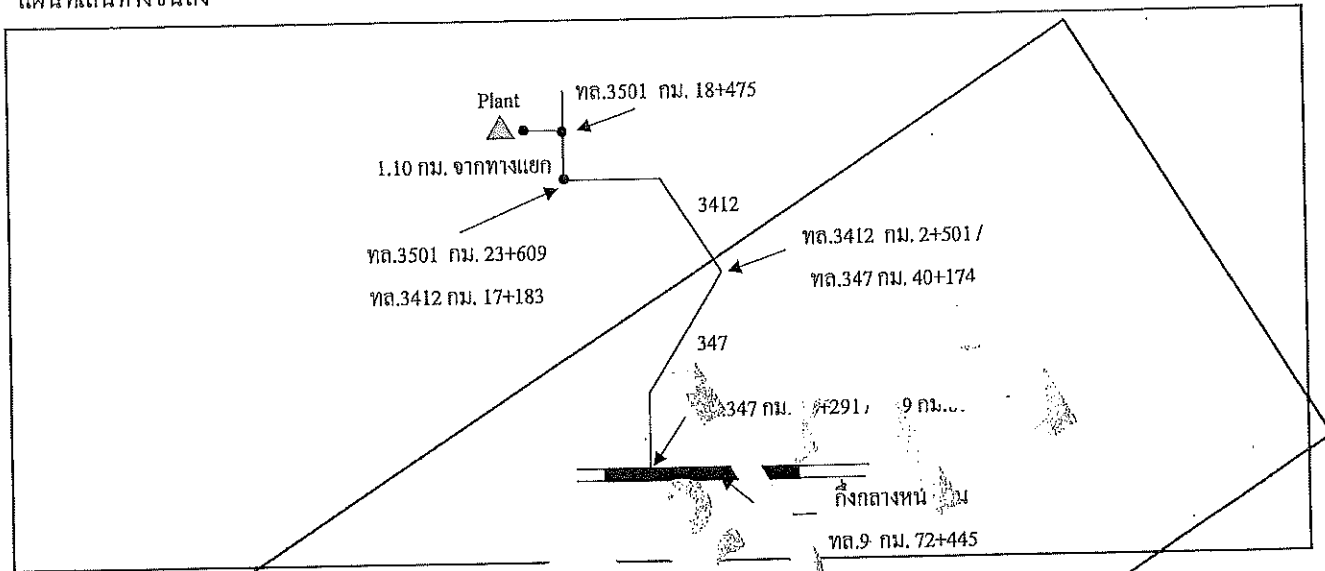

ลำดับ ที่	รายละเอียด	ระยะขนส่ง (กม.)
1	ตำแหน่งที่ตั้ง Plant พิกัด 3501 กม. 18+475 พิกัด 14.400087 , 100.456191	offset 1.10 กม.
2	ตำแหน่งกึ่งกลางหน้า พิกัด 9 กม. 72+445 พิกัด 14.100087 , 100.527944	
3	เส้นทางขนส่ง จาก Plant ถึงกึ่งกลางหน้างาน พล.3501 กม.18+475 RT. (+1.100 กม.) พล. 3501 กม. 18+475 RT (+1.10 กม.) - พล. 3501 กม. 18+475 พล. 3501 กม. 18+475 - พล. 3501 กม. 23+609 / พล. 3412 กม. 17+183 พล. 3412 กม. 17+183 - พล. 3412 กม. 2+501 / พล. 347 กม. 40+174 พล. 347 กม. 40+174 - พล. 347 กม. 16+291 / พล. 9 กม. 80+516 พล. 9 กม. 80+516 - พล. 9 กม. 72+445 (จุดกึ่งกลางโครงการ)	1.100 5.134 14.682 23.883 8.071
	ระยะทางขนส่ง จาก Plant ถึง กึ่งกลางหน้างาน	รวม 52.870

หมายเหตุ - เป็นเส้นทางที่รถบรรทุกสามารถวิ่งผ่านได้



เอกสารแนบท้ายเอกสารประกวดราคาอิเล็กทรอนิกส์ ข้อ ๑.๑๗

บัญชีรายละเอียดแนบท้ายประกาศ

เลขที่ คค ๐๖๑๒๖/eb/

/๒๕๖๗ ลงวันที่

จ้างก่อสร้างงานก่อสร้างเพิ่มช่องจราจร ทางหลวงหมายเลข ๒๔๔๕ ตอน แสงทอง - ห้วยเสว

ระหว่าง กม.๒๕+๔๐๐ - กม.๒๖+๕๐๐ ผลผลิต ๑ แห่ง

ที่	รายการ	หน่วย	ปริมาณงาน	หมายเหตุ
๑	MILLING ๕ CM. DEPTH	SQ.M.	๕,๙๕๐	
๒	CEARING AND GRUBBING	SQ.M.	๑๗,๕๐๐	
๓	EARTH EXCAVATION	CU.M.	๔,๐๐๐	
๔	UNSUITABLE MATERIAL EXCAVATION	CU.M.	๘๐๐	
๕	SOFT MATERIAL EXCAVATION (EXCAVATION ONLY)	CU.M.	๑๐๐	
๖	EARTH EMBANKMENT	CU.M.	๑๔,๓๐๐	
๗	EARTH FILL IN MEDIAN AND ISLAND	CU.M.	๗๖๐	
๘	SELECTED MATERIAL A	CU.M.	๒,๑๙๐	
๙	SOIL CEMENT SUBBASE	CU.M.	๒,๘๕๐	
๑๐	CEMENT MODIFIED CRUSHED ROCK BASE	CU.M.	๒,๗๕๐	
๑๑	PAVEMENT IN-PLACE RECYCLING ๒๐ CM. THICK FOR BASE	SQ.M.	๕,๖๒๕	
๑๒	PRIME COAT	SQ.M.	๑๘,๓๑๐	
๑๓	TACK COAT	SQ.M.	๑๙,๔๔๐	
๑๔	ASPHALT CONCRETE LEVELLING COURSE	TON	๓๐	
๑๕	ASPHALT CONCRETE BINDER COURSE ๕ CM. THICK	SQ.M.	๑๘,๓๑๐	
๑๖	ASPHALT CONCRETE WEARING COURSE ๕ CM. THICK	SQ.M.	๑๙,๐๒๐	
๑๗	WIDENING OF EXISTING PLANK GIRDER BRIDGE AT STA.	L.S.	๑	
	๒๖+๑๔๒ SPAN (๑x๕.๐๐)+(๑x๖.๐๐)+(๑x๕.๐๐)=			
	๑๖.๐๐ M. ROADWAY WIDTH FROM ๘.๐๐ M.			
	TO ๒๓.๐๐ M., TRAFFIC BARRIER ๐.๕๐ M. BOTH SIDES			
๑๘	BRIDGE APPROACH SLAB	SQ.M.	๒๖๕	
๑๙	EXTENSION OF EXISTING R.C. BOX CULVERTS AT	M.	๑๖	
	STA.๒๕+๗๔๕.๘๐๐ SIZE ๓-[๑.๒๐x๐.๙๐]			
๒๐	EXTENSION OF EXISTING R.C. BOX CULVERTS AT	M.	๑๖	
	STA.๒๖+๐๘๓.๕๐๐ SIZE ๓-[๑.๕๐x๑.๒๐]			
๒๑	R.C.PIPE CULVERTS DIA. ๐.๘๐ M. CLASS ๒	M.	๑๒	
๒๒	R.C.PIPE CULVERTS DIA. ๑.๐๐ M. CLASS ๓	M.	๑๒๕	
๒๓	CONCRETE SLOPE PROTECTION	SQ.M.	๒๐๐	

เอกสารแนบท้ายเอกสารประกวดราคาอิเล็กทรอนิกส์ ข้อ ๑.๑๗

บัญชีรายละเอียดแนบท้ายประกาศ

เลขที่ คค ๐๖๑๒๖/eb/ /๒๕๖๗ ลงวันที่

จ้างก่อสร้างงานก่อสร้างเพิ่มช่องจราจร ทางหลวงหมายเลข ๒๔๔๕ ตอน แสลงโพน - ห้วยเสว

ระหว่าง กม.๒๕+๕๐๐ - กม.๒๖+๕๐๐ ผลผลิต ๑ แห่ง ✓

ที่	รายการ	หน่วย	ปริมาณงาน	หมายเหตุ
๒๔	R.C.MANHOLE TYPE C FOR R.C.P. DIA ๑.๐๐ M. WITH SPECIAL STEEL COVER	EACH	๙	
๒๕	HEADWALL FOR R.C.PIPE CULVERT (END WALL) PLAIN CONCRETE	CU.M.	๓	
๒๖	HEADWALL FOR R.C.PIPE CULVERT (END WALL) REINFORCED CONCRETE	CU.M.	๒	
๒๗	R.C.HEADWALL FOR BOX CULVERT SIZE ๓-[๑.๒๐x๐.๙๐] (WING WALL)	EACH	๒	
๒๘	R.C.HEADWALL FOR BOX CULVERT SIZE ๓-[๑.๕๐x๑.๒๐] (WING WALL)	EACH	๒	
๒๙	SIDE DITCH LINING TYPE II	SQ.M.	๕๒๐	
๓๐	R.C. GUTTER	M.	๑๒๕	
๓๑	BARRIER CURB AND GUTTER	M.	๒,๑๖๐	
๓๒	R.C. SLAB ๖ CM. THICK	SQ.M.	๒,๑๓๐	
๓๓	ROADWAY LIGHTINGS ๙.๐๐ M. (MOUNTING HEIGHT) TAPERED STEEL POLE SINGLE BRACKET WITH HIGH PRESSURE SODIUM LAMPS ๒๕๐ WATTS, CUT-OFF	EACH	๖	
๓๔	ROADWAY LIGHTINGS ๙.๐๐ M. (MOUNTING HEIGHT) TAPERED STEEL POLE DOUBLE BRACKET WITH HIGH PRESSURE SODIUM LAMPS ๒๕๐ WATTS, CUT-OFF	EACH	๒๔	
๓๕	RELOCATION OF EXISTING ROADWAY LIGHTINGS (SINGLE BRACKET)	EACH	๗	
๓๖	ค่าธรรมเนียมการไฟฟ้าและค่าหม้อแปลง	L.S.	๑	
๓๗	THERMOPLASTIC PAINT (WHITE)	SQ.M.	๔๙๐	
๓๘	THERMOPLASTIC PAINT (YELLOW)	SQ.M.	๓๕๐	
๓๙	CURB MARKING	SQ.M.	๑๒๐	
๔๐	TRAFFIC MANAGEMENT DURING CONSTRUCTION	L.S.	๑	

เอกสารแนบท้ายเอกสารประกวดราคาอิเล็กทรอนิกส์ ข้อ ๑.๑๗

บัญชีรายละเอียดแนบท้ายประกาศ

เลขที่ คค ๐๖๑๒๖/eb/ /๒๕๖๗ ลงวันที่

จ้างก่อสร้างงานก่อสร้างเพิ่มช่องจราจร ทางหลวงหมายเลข ๒๔๔๕ ตอน แสงโทน - ห้วยเสว

ระหว่าง กม.๒๕+๔๐๐ - กม.๒๖+๕๐๐ ผลผลิต ๑ แห่ง ✓

**หมายเหตุ**

๑. อนุสนธิสัญญาจ้างเหมาตามสัญญา ข้อ ๔ ก. ค่าจ้างและการจ่ายเงิน (สำหรับสัญญาที่เป็นราคาต่อหน่วย) กรณีงานก่อสร้าง มีการเปลี่ยนแปลงหรือเพิ่ม-ลด จุดก่อสร้าง และกรณี ได้ระบุข้อความว่า "ภายในระหว่างหลักกิโลเมตรที่กำหนดไว้ในแบบ อาจจะทำให้กระทำตอนใด หรือเว้นตอนใด ได้ตามความเหมาะสม หรืออาจกำหนดให้ทำการเพิ่มเติมตอนต้นหรือตอนปลาย ภายในระยะทางไม่เกิน ๕ กิโลเมตร เพื่อให้ได้ปริมาณงานตามที่กำหนดไว้" ไว้ในประกาศและสัญญาจ้าง และเมื่อดำเนินการ ตามสัญญาในสนามจำเป็นต้องเลื่อนจุดดำเนินการให้เหมาะสมกับสภาพความเสียหายจริงให้ปริมาณงานครบจำนวนตามระบุ ในสัญญา โดยมีใช่เป็นการเปลี่ยนแปลงสถานที่ดำเนินการ อำนาจอนุมัติเป็นของหัวหน้าหน่วยงานเจ้าของสัญญา ตามระเบียบ ว่าด้วยการบริหารงบประมาณ พ.ศ. ๒๕๔๘และฉบับแก้ไขปี พ.ศ.๒๕๕๔ ข้อ ๑๘ และอ้างถึงหนังสือสำนักงานเลขานุการกรม ที่ สลน.๓/๒๔๒๘ ลงวันที่ ๒๙ มิถุนายน ๒๕๕๔

๒. ในการประกวดราคาจ้างด้วยวิธีอิเล็กทรอนิกส์ (e-bidding) ครั้งนี้ไม่เป็นการผูกมัดว่า กรมทางหลวงจะต้องจ้างหรือลงนาม ในสัญญา

๓. หากมีข้อขัดข้องหรือสาเหตุประการใด ที่จะทำให้กรมทางหลวงไม่อาจรับเป็นผู้สัญญาเสนอราคาในการประกวดราคาจ้าง

ด้วยวิธีประกวดราคาอิเล็กทรอนิกส์ (e-bidding) ครั้งนี้ได้ให้ความยินยอมว่าจะไม่เรียกร้องค่าเสียหายใด ๆ จากทางราชการ

๔. การเสนอราคางานสายนี้ใช้ระบบภาษีมูลค่าเพิ่ม โดยให้เสนอราคาเป็นราคาที่รวมภาษีมูลค่าเพิ่ม

๕. ถ้าการทำงานของผู้รับจ้างตามสัญญานี้ เป็นเหตุให้บุคคลภายนอกได้รับความเสียหายด้วยเหตุละเมิด

หรือเหตุใดก็ตามและกรมจะต้องเสียค่าสินไหมทดแทน และค่าใช้จ่ายอื่นๆ ไปเพื่อความรับผิดชอบของผู้รับจ้างดังกล่าวนี้ เป็นจำนวนเท่าใดก็ดีผู้รับจ้างยินยอมชดใช้แทนกรมทางหลวงทั้งสิ้น

  
(นายปภรณ์ ศรีปานวงศ์)

ผู้อำนวยการสำนักงานทางหลวงที่ ๑๐ (นครราชสีมา)

ปฏิบัติราชการแทน อธิบดีกรมทางหลวง

เอกสารแนบท้ายเอกสารประกวดราคาอิเล็กทรอนิกส์ ข้อ ๑.๑๘

เอกสารแนบท้ายประกวดราคาจ้างด้วยวิธีประกวดราคาอิเล็กทรอนิกส์

บัญชีรายการก่อสร้าง (ซึ่งรวมราคาค่าวัสดุ อุปกรณ์ แรงงาน ภาษีประเภทต่างๆและค่าไว้ด้วยแล้ว)

เลขที่ คค ๐๖๑๒๖/eb/ /๒๕๖๗ ลงวันที่

จ้างก่อสร้างงานก่อสร้างเพิ่มของจราจร ทางหลวงหมายเลข ๒๔๔๕ ตอน แสงโสม - ห้วยเสว

ระหว่าง กม.๒๕+๕๐๐ - กม.๒๖+๕๐๐ ผลิต ๑ แห่ง

รายการ	รายการและราคาต่อหน่วยเป็นตันทั้งสิ้น	หน่วย	จำนวน	ราคาต่อหน่วยเป็นตัวเลข (บาท)	เป็นเงิน (บาท)
๑	MILLING ๕ CM. DEPTH เป็นเงิน.....บาท.....	SQ.M.	๕,๙๕๐		
๒	CEARING AND GRUBBING เป็นเงิน.....บาท.....	SQ.M.	๑๗,๕๐๐		
๓	EARTH EXCAVATION เป็นเงิน.....บาท.....	CU.M.	๔,๐๐๐		
๔	UNSUITABLE MATERIAL EXCAVATION เป็นเงิน.....บาท.....	CU.M.	๘๐๐		
๕	SOFT MATERIAL EXCAVATION (EXCAVATION ONLY) เป็นเงิน.....บาท.....	CU.M.	๑๐๐		
๖	EARTH EMBANKMENT เป็นเงิน.....บาท.....	CU.M.	๑๔,๓๐๐		
๗	EARTH FILL IN MEDIAN AND ISLAND เป็นเงิน.....บาท.....	CU.M.	๗๖๐		

(นายปกรณ์ ศรีปานวงศ์)

ผู้อำนวยการสำนักงานทางหลวงที่ ๑๐ (นครราชสีมา)

ปฏิบัติราชการแทน อธิบดีกรมทางหลวง

เอกสารแนบท้ายเอกสารประกวดราคาอิเล็กทรอนิกส์ ข้อ ๑.๑๘

เอกสารแนบท้ายประกวดราคาจ้างด้วยวิธีประกวดราคาอิเล็กทรอนิกส์

บัญชีรายการก่อสร้าง (ซึ่งรวมราคาค่าวัสดุ อุปกรณ์ แรงงาน ภาษีประเภทต่างๆและกำไรไว้ด้วยแล้ว)

เลขที่ คค ๐๖๑๒๖/๒๖ /๒๕๖๗ ลงวันที่

จ้างก่อสร้างงานก่อสร้างเพิ่มของจราจร ทางหลวงหมายเลข ๒๔๔๕ ตอน แสงโสม - ห้วยเสว

ระหว่าง กม.๒๕+๔๐๐ - กม.๒๖+๕๐๐ ผลผลิต ๑ แห่ง

รายการ	รายการและราคาต่อหน่วยเป็นตัวเลข	หน่วย	จำนวน	ราคาต่อหน่วยเป็นตัวเลข (บาท)	เป็นเงิน (บาท)
๘	SELECTED MATERIAL A เป็นเงิน.....บาท.....สตางค์ต่อหน่วย	C.U.M.	๒,๑๙๐		
๙	SOIL CEMENT SUBBASE เป็นเงิน.....บาท.....สตางค์ต่อหน่วย	C.U.M.	๒,๘๕๐		
๑๐	CEMENT MODIFIED CRUSHED ROCK BASE เป็นเงิน.....บาท.....สตางค์ต่อหน่วย	C.U.M.	๒,๘๕๐		
๑๑	PAVEMENT IN-PLACEE RECYCLING ๒๐ CM. THICK FOR BASE เป็นเงิน.....บาท.....สตางค์ต่อหน่วย	SQ.M.	๕,๖๒๕		
๑๒	PRIME COAT เป็นเงิน.....บาท.....สตางค์ต่อหน่วย	SQ.M.	๑๘,๓๑๐		
๑๓	TACK COAT เป็นเงิน.....บาท.....สตางค์ต่อหน่วย	SQ.M.	๑๘,๔๔๐		
๑๔	ASPHALT CONCRETE LEVELLING COURSE เป็นเงิน.....บาท.....สตางค์ต่อหน่วย	TON	๓๐		

(นายปรกรณ์ ศรีปานวงศ์)

ผู้อำนวยการสำนักงานทางหลวงที่ ๑๐ (นครราชสีมา)

ปฏิบัติราชการแทน อธิบดีกรมทางหลวง

เอกสารแนบท้ายเอกสารประกวดราคาอิเล็กทรอนิกส์ ข้อ ๑.๑๘

เอกสารแนบท้ายประกวดราคาจ้างด้วยวิธีประกวดราคาอิเล็กทรอนิกส์

บัญชีรายการก่อสร้าง (ซึ่งรวมราคาค่าวัสดุ อุปกรณ์ แรงงาน ภาษีประเภทต่างๆและกำไรไว้ด้วยแล้ว)

เลขที่ คค ๐๖๑๒๖/eb/ /๒๕๖๗ ลงวันที่

จ้างก่อสร้างงานก่อสร้างเพิ่มเติมของจราจร ทางหลวงหมายเลข ๒๔๔๕ ตอน แสงโสม - ห้วยเสว

ระหว่าง กม.๒๕+๕๐๐ - กม.๒๖+๕๐๐ ผลผลิต ๑ แห่ง

รายการ	รายการและราคาต่อหน่วยเป็นตัวเลขสื่อ	หน่วย	จำนวน	ราคาต่อหน่วยเป็นตัวเลข (บาท)	เป็นเงิน (บาท)
๑๕	ASPHALT CONCRETE BINDER COURSE ๕ CM. THICK เป็นเงิน.....บาท.....สตางค์ต่อหน่วย	SQ.M.	๑๘,๓๑๐		
๑๖	ASPHALT CONCRETE WEARING COURSE ๕ CM. THICK เป็นเงิน.....บาท.....สตางค์ต่อหน่วย	SQ.M.	๑๘,๐๒๐		
๑๗	WIDENING OF EXISTING PLANK GIRDER BRIDGE AT STA.๒๖+๑๕๒ SPAN (๑๕.๐๐)+(๑๖.๐๐)+(๑๕.๐๐)= ๑๖.๐๐ M. ROADWAY WIDTH FROM ๘.๐๐ M. TO ๒๓.๐๐ M., TRAFFIC BARRIER ๐.๕๐ M. BOTH SIDES เป็นเงิน.....บาท.....สตางค์ต่อหน่วย	L.S.	๑		
๑๘	BRIDGE APPROACH SLAB เป็นเงิน.....บาท.....สตางค์ต่อหน่วย	SQ.M.	๒๖๕		
๑๙	EXTENSION OF EXISTING R.C. BOX CULVERTS AT STA.๒๕+๓๕๕.๘๐๐ SIZE ๓-[๑.๒๐x๐.๙๐] เป็นเงิน.....บาท.....สตางค์ต่อหน่วย	M.	๑๖		
๒๐	EXTENSION OF EXISTING R.C. BOX CULVERTS AT STA.๒๖+๐๘๓.๕๐๐ SIZE ๓-[๑.๕๐x๑.๒๐] เป็นเงิน.....บาท.....สตางค์ต่อหน่วย	M.	๑๖		



(นายปกรณ์ ศรีปานวงศ์)

ผู้อำนวยการสำนักงานหลวงที่ ๑๐ (นครราชสีมา)

ปฏิบัติราชการแทน อธิบดีกรมทางหลวง

เอกสารแนบท้ายเอกสารประกวดราคาอิเล็กทรอนิกส์ ข้อ ๑.๑๘

เอกสารแนบท้ายประกวดราคาจ้างด้วยวิธีประกวดราคาอิเล็กทรอนิกส์

บัญชีรายการก่อสร้าง (ซึ่งรวมราคาค่าวัสดุ อุปกรณ์ แรงงาน ภาษีประเภทต่างๆและกำไรไว้ด้วยแล้ว)

เลขที่ คค ๐๖๑๒๖/๒๖/๒๕๖๗ ลงวันที่

จ้างก่อสร้างงานก่อสร้างเพิ่มของจราจร ทางหลวงหมายเลข ๒๔๔๕ ตอน แสงโพน - ห้วยเสว

ระหว่าง กม.๒๕+๔๐๐ - กม.๒๖+๕๐๐ ผลผลิต ๑ แห่ง ✓

รายการ	รายการและราคาต่อหน่วยเป็นตัวเลขสื่อ	หน่วย	จำนวน	ราคาต่อหน่วยเป็นตัวเลข (บาท)	เป็นเงิน (บาท)
๒๑	R.C.PIPE CULVERTS DIA. ๑.๘๐ M. CLASS ๒ เป็นเงิน.....บาท.....	M.	๑๒		
๒๒	R.C.PIPE CULVERTS DIA. ๑.๐๐ M. CLASS ๓ เป็นเงิน.....บาท.....	M.	๑๒๕		
๒๓	CONCRETE SLOPE PROTECTION เป็นเงิน.....บาท.....	SQ.M.	๒๐๐		
๒๔	R.C.MANHOLE TYPE C FOR R.C.P. DIA ๑.๐๐ M. WITH SPECIAL STEEL COVER เป็นเงิน.....บาท.....	EACH	๙		
๒๕	HEADWALL FOR R.C.PIPE CULVERT (END WALL) PLAIN CONCRETE เป็นเงิน.....บาท.....	CU.M.	๓		
๒๖	HEADWALL FOR R.C.PIPE CULVERT (END WALL) REINFORCED CONCRETE เป็นเงิน.....บาท.....	CU.M.	๒		

(นายปกรณ์ ศรีปานวงศ์)  
ผู้อำนวยการสำนักงานหลวงที่ ๑๐ (นครราชสีมา)  
ปฏิบัติราชการแทน อธิบดีกรมทางหลวง

เอกสารแนบท้ายเอกสารประกวดราคาอิเล็กทรอนิกส์ ข้อ ๑.๑๘

เอกสารแนบท้ายประกวดราคาจ้างตั้งวิธีประกวดราคาอิเล็กทรอนิกส์

บัญชีรายการก่อสร้าง (ซึ่งรวมราคาค่าวัสดุ อุปกรณ์ แรงงาน ภาษีประเภทต่างๆและกำไรไว้ด้วยแล้ว)

เลขที่ คค ๐๖๑๒๖/๑๖ /๒๕๖๗ ลงวันที่

จ้างก่อสร้างงานก่อสร้างเพิ่มช่องจราจร ทางหลวงหมายเลข ๒๕๕๕ ตอน แสงทอง - ห้วยเสว

ระหว่าง กม.๒๕+๕๐๐ - กม.๒๖+๕๐๐ ผลผลิต ๑ แห่ง

รายการ	รายการและราคาต่อหน่วยเป็นตัวเลข	หน่วย	จำนวน	ราคาต่อหน่วยเป็นตัวเลข (บาท)	เป็นเงิน (บาท)
๒๗	R.C.HEADWALL FOR BOX CULVERT SIZE ๓-[๑.๒๐x๐.๙๐] (WING WALL) เป็นเงิน.....บาท.....สตางค์ต่อหน่วย	EACH	๒		
๒๘	R.C.HEADWALL FOR BOX CULVERT SIZE ๓-[๑.๕๐x๑.๒๐] (WING WALL) เป็นเงิน.....บาท.....สตางค์ต่อหน่วย	EACH	๒		
๒๙	SIDE DITCH LINING TYPE II เป็นเงิน.....บาท.....สตางค์ต่อหน่วย	SQ.M.	๕๒๐		
๓๐	R.C. GUTTER เป็นเงิน.....บาท.....สตางค์ต่อหน่วย	M.	๑๒๕		
๓๑	BARRIER CURB AND GUTTER เป็นเงิน.....บาท.....สตางค์ต่อหน่วย	M.	๒,๑๖๐		
๓๒	R.C. SLAB ๖ CM. THICK เป็นเงิน.....บาท.....สตางค์ต่อหน่วย	SQ.M.	๒,๑๓๐		

(นายปกรณ์ ศรีปานวงศ์)  
ผู้อำนวยการสำนักงานหลวงที่ ๑๐ (นครราชสีมา)  
ปฏิบัติราชการแทน อธิบดีกรมทางหลวง



เอกสารแนบท้ายเอกสารประกวดราคาอิเล็กทรอนิกส์ ข้อ ๑.๑๘

เอกสารแนบท้ายประกวดราคาจ้างด้วยวิธีประกวดราคาอิเล็กทรอนิกส์

บัญชีรายการก่อสร้าง (ซึ่งรวมราคาค่าวัสดุ อุปกรณ์ แรงงาน ภาษีประเภทต่างๆและกำไรไว้ด้วยแล้ว)

เลขที่ คค ๐๖๑๒๖/๒๖/ /๒๕๖๗ ลงวันที่

จ้างก่อสร้างงานก่อสร้างเพิ่มช่องจราจร ทางหลวงหมายเลข ๒๔๔๕ ตอน แสงทอง - ห้วยเสว

ระหว่าง กม.๒๕+๔๐๐ - กม.๒๖+๕๐๐ ผลผลิต ๑ แห่ง

รายการ	รายการและราคาต่อหน่วยเป็นตัวเลข	หน่วย	จำนวน	ราคาต่อหน่วยเป็นตัวเลข (บาท)	เป็นเงิน (บาท)
๓๓	ROADWAY LIGHTINGS ๕.๐๐ M. (MOUNTING HEIGHT) TAPERED STEEL POLE DOUBLE BRACKET WITH HIGH PRESSURE SODIUM LAMPS ๒๕๐ WATTS, CUT-OFF เป็นเงิน.....บาท.....ติดตั้งต่อหน่วย	EACH	๒๔		
๓๔	ROADWAY LIGHTINGS ๕.๐๐ M. (MOUNTING HEIGHT) TAPERED STEEL POLE DOUBLE BRACKET WITH HIGH PRESSURE SODIUM LAMPS ๒๕๐ WATTS, CUT-OFF เป็นเงิน.....บาท.....ติดตั้งต่อหน่วย	EACH	๒๔		
๓๕	RELOCATION OF EXISTING ROADWAY LIGHTINGS (SINGLE BRACKET) เป็นเงิน.....บาท.....ติดตั้งต่อหน่วย	EACH	๗		
๓๖	ค่าธรรมเนียมการไฟฟ้าและค่าหม้อแปลง เป็นเงิน.....บาท.....ติดตั้งต่อหน่วย	L.S.	๑		
๓๗	THERMOPLASTIC PAINT (WHITE) เป็นเงิน.....บาท.....ติดตั้งต่อหน่วย	SQ.M.	๕๕๐		

(นายปกรณ์ ศรีปานวงศ์)

ผู้อำนวยการสำนักงานทางหลวงที่ ๑๐ (นครราชสีมา)

ปฏิบัติราชการแทน อธิบดีกรมทางหลวง

เอกสารแนบท้ายเอกสารประกวดราคาอิเล็กทรอนิกส์ ข้อ ๑.๑๘

เอกสารแนบท้ายประกวดราคาจ้างด้วยวิธีประกวดราคาอิเล็กทรอนิกส์

บัญชีรายการก่อสร้าง (ซึ่งรวมราคาค่าวัสดุ อุปกรณ์ แรงงาน ภาษีประเภทต่างๆและกำไรไว้ด้วยแล้ว)

เลขที่ คค ๐๖๑๒๖/eb/ /๒๕๖๗ ลงวันที่

จ้างก่อสร้างงานก่อสร้างเพิ่มช่องจราจร ทางหลวงหมายเลข ๒๔๔๕ ตอน แสลงโพน - หัวเสว

ระหว่าง กม.๒๕+๔๐๐ - กม.๒๖+๕๐๐ ผลผลิต ๑ แห่ง ✓

รายการ	รายการและราคาต่อหน่วยเป็นตัวเลข	หน่วย	จำนวน	ราคาต่อหน่วยเป็นตัวเลข (บาท)	เป็นเงิน (บาท)
๘	THERMOPLASTIC PAINT (YELLOW) เป็นเงิน.....บาท	SQ.M.	๓๕๐		
๓๙	CURB MARKING เป็นเงิน.....บาท	SQ.M.	๑๒๐		
๔๐	TRAFFIC MANAGEMENT DURING CONSTRUCTION เป็นเงิน.....บาท	L.S.	๑		
				รวมทั้งสิ้น	

ผู้เสนอราคา

(ลงชื่อ)

)

(นายปกรณ์ ศรีปานวงศ์)

ผู้อำนวยการสำนักงานหลวงที่ ๑๐ (นครราชสีมา)

ปฏิบัติราชการแทน อธิบดีกรมทางหลวง

เอกสารแนบท้ายเอกสารประกวดราคาอิเล็กทรอนิกส์ ข้อ ๑.๑๔

เอกสารแนบท้ายประกาศราคาจ้างด้วยวิธีประกวดราคาอิเล็กทรอนิกส์

บัญชีรายการก่อสร้าง (ซึ่งรวมราคาค่าวัสดุ อุปกรณ์ แรงงาน ภาษีประเภทต่างๆและกำไรไว้ด้วยแล้ว)

เลขที่ คค ๐๖๑๒๖/eb/ /๒๕๖๗ ลงวันที่

จ้างก่อสร้างงานก่อสร้างเพิ่มของจราจร ทางหลวงหมายเลข ๒๔๔๕ ตอน แสลงโพน - ห้วยเสว

ระหว่าง กม.๒๕+๔๐๐ - กม.๒๖+๕๐๐ ผลผลิต ๑ แห่ง

#### หมายเหตุ

๑. ภายในระหว่างกิโลเมตรที่แสดงไว้บัญชี ผู้ว่าจ้างมีสิทธิที่จะกำหนดให้ทำงานในตอนใด กว้างเท่าใด หรือเว้นตอนใด ตามความจำเป็นและเพิ่มเติมตอนต้นหรือตอนปลาย ภายในระยะเวลาไม่เกินด้านละ ๕ กิโลเมตร เพื่อให้ปริมาณงานตามที่กำหนดไว้ในสัญญา

๒. ในการประกวดราคาจ้างด้วยวิธีประกวดราคาอิเล็กทรอนิกส์ (e-bidding) ครั้งนี้ไม่เป็นการผูกมัดว่า กรมทางหลวงจะต้องจ้างหรือลงนามในสัญญา

๓. หากมีข้อขัดข้องหรือสาเหตุใดๆ ที่จะทำให้กรมทางหลวงไม่อาจรับเป็นผู้สัญญา ในการประกวดราคาจ้างด้วยวิธีประกวดราคาอิเล็กทรอนิกส์

(e-bidding) ครั้งนี้ได้ให้ความยินยอมว่าจะไม่เรียกร้องค่าเสียหายใด ๆ จากทางราชการ

๔. ผู้รับจ้างจะต้องจัดหา จัดทำ และติดตั้งเครื่องหมายความควบคุมการจราจรชั่วคราวในงานก่อสร้างตามกรมทางหลวง เพื่อความสะดวกและปลอดภัย

ในการควบคุมงานจนกว่างานจะแล้วเสร็จสมบูรณ์ตามสัญญา และกรมทางหลวงจะจ่ายค่าจ้างตามรายละเอียดตามประกาศ

๕. ในการก่อสร้างให้ปฏิบัติตามรายละเอียดและข้อกำหนดการก่อสร้างทางหลวง เล่มที่ ๑ และ เล่มที่ ๒ และเงื่อนไขของแบบ

๖. ในระหว่างดำเนินการก่อสร้าง ผู้รับจ้างจะต้องจัดให้มีการจราจรผ่านได้โดยสะดวกและปลอดภัย โดยอยู่ในดุลยพินิจของนายช่างโครงการฯ และให้ติดตั้งป้าย

เครื่องหมายและสัญญาณจราจร ตามแบบของกรมทางหลวง ของสำนักงานคณะกรรมการป้องกันและปราบปรามการทุจริตแห่งชาติ ประกาศสำนักงานจราจรที่ ๑/๒๕๒๗

เรื่องการชุดหลุมงานปลูก ปัก หรือวางของเกาะไว้ในทางสาธารณะ

๗. การเสนอราคาค่างานทางสายนี้ใช้ระบบภาษีมูลค่าเพิ่ม โดยให้เสนอราคาที่รวมภาษีมูลค่าเพิ่มแล้ว และให้แนบสำเนาภาพถ่ายในทะเบียนภาษีมูลค่าเพิ่มแบบ

ภพ.๒๐ มาพร้อมใบเสนอราคาคัดยเสมอ

๘. ผู้เสนอราคาต้องเสนอราคาต่อหน่วยเป็นตัวหนังสือทุกรายการด้วย

บริษัท/ห้าง

พ.ศ. ๒๕๖๗

วันที่ เดือน

(นายปกรณ์ ศรีปานวงศ์)

ผู้อำนวยการสำนักงานทางหลวงที่ ๑๐ (นครราชสีมา)

ปฏิบัติราชการแทน อธิบดีกรมทางหลวง

6714

โครงการก่อสร้างโครงข่ายทางหลวงแผ่นดิน ประจําปีงบประมาณ 2567  
 กิจกรรมก่อสร้างเพิ่มประสิทธิภาพทางหลวง /  
 รหัสงาน 11710 งานก่อสร้างเพิ่มช่องจราจร  
 ทางหลวงหมายเลข 2445 ตอน แสตงโพน - ห้วยเสว  
 ระหว่าง กม.25+400 - กม.26+500

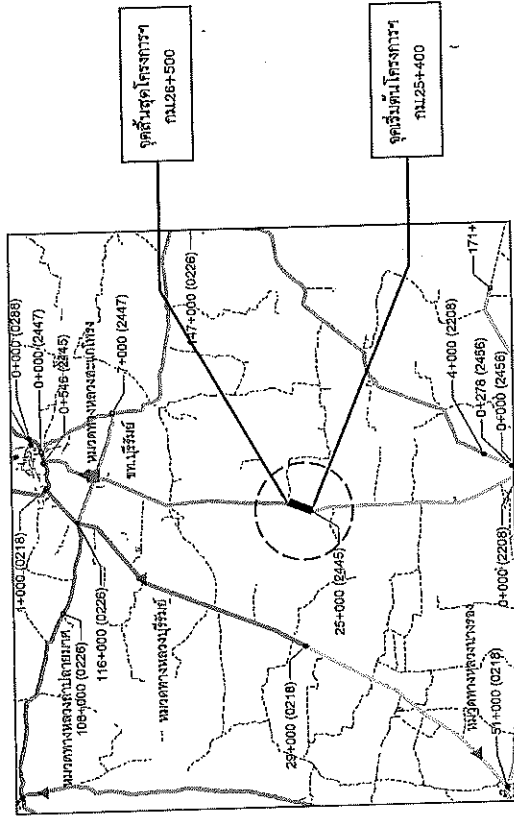

LOCATION MAP

INDEX OF DRAWINGS

GENERAL	
TITLE	SHEET NO.
TITLE SHEET & INDEX OF DRAWING	G1
TYPICAL CROSS SECTION	G2 - G3
SUMMARY OF QUANTITIES	G4
SPECIFICATIONS	G5
หลักเกณฑ์การประเมินและปริมาณงานทั้งหมด	G6
ข้อกำหนดและเงื่อนไขการติดตั้งหินแตก	G7
แบบก่อสร้างความกว้างสะพาน	G8
แบบรายละเอียดงานระบายน้ำ R.C. GUTTER & MANHOLE	G8
INDEX OF STANDARD DRAWINGS 2015 REVISION	1 - 3

ALIGNMENT	
TITLE	SHEET NO.
PLAN AND PROFILE	P1 - P3

(นายปกรณ์ ศรีปานวงศ์)  
 ผู้อำนวยการสำนักงานทางหลวงที่ ๑๐ (นครราชสีมา)  
 ปฏิบัติราชการแทน อธิบดีกรมทางหลวง

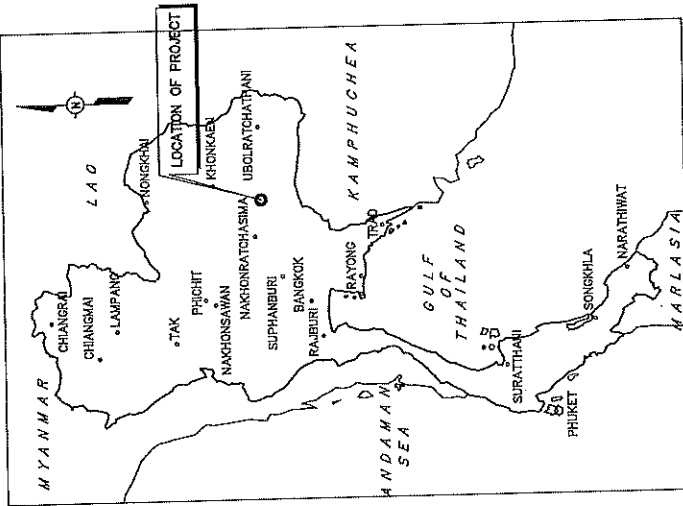

KEY PLAN

สำนักงานทางหลวงที่ 10 นครราชสีมา	
ชื่อโครงการ	2445
เลขที่	61
TITLE SHEET	
ทางหลวงหมายเลข 2445 / แสตงโพน - ห้วยเสว	

สำนักงานทางหลวงที่ 10 (นครราชสีมา)	
ชื่อ	กิตติคุณ
ออกแบบ	ประจักษ์
เห็นชอบ	OK
อนุมัติ	
วันที่	15/กพ/2567
วันที่	15/กพ/2567

ส่วนสำรวจและออกแบบ	
สำนักงานหลวงที่ 10	แผนที่
แผนผังหลวงที่ 10	2445 / 62 /
TYPICAL CROSS SECTION	
ทางหลวงหมายเลข 2445 /	
ตอน แสงโสม - ยี่หวด /	

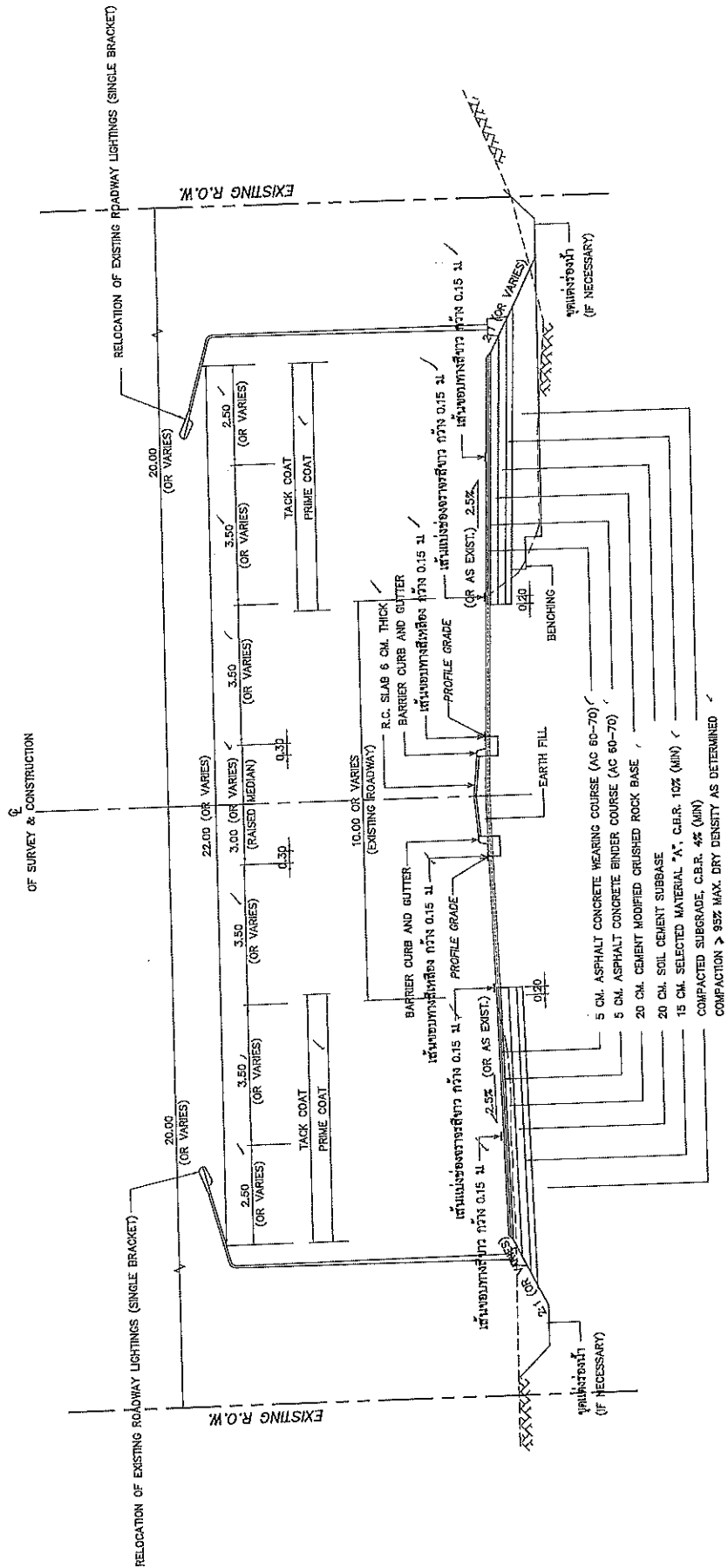

(นายปกรณ์ ศรีปานวงศ์)  
ผู้อำนวยการสำนักงานหลวงที่ 10 (นครราชสีมา)  
ปฏิบัติราชการแทน อธิบดีกรมทางหลวง

สำนักงานหลวงที่ 10 (นครราชสีมา)	
เดือน (Month)	พฤษภาคม
ปี (Year)	พ.ศ. 2546
หน้า (Page)	หน้า 1
วันที่ (Date)	15/11/2546
ชื่อ (Name)	ผู้ควบคุมงานหลวงที่ 10
ตำแหน่ง (Position)	ผู้ควบคุมงานหลวงที่ 10

TYPICAL CROSS SECTION (หลังดำเนินการ) /  
STA.25+400 - STA.25+500 (APPROX.) /  
STA.26+400 - STA.26+500 (APPROX.) /  
SCALE

- หมายเหตุ
1. อัดแน่นดิน เว้นแต่ระบุไว้เป็นอย่างอื่น
  2. รูปลักษณ์ทางที่กำหนดให้ขึ้นอยู่กับที่ไป สำหรับชั้นที่มีการขยายความกว้างที่มากกว่าชั้นทางปกติ เช่น เพื่อรองรับการเสียดทาน ทางโค้ง ทางแยก หรือบริเวณที่หยุดรถประจำทาง ฯลฯ ให้พิจารณาตรวจสอบร่างงานด้วยรูปตัดที่กำหนดนี้
  3. รายละเอียดรูปตัดโครงสร้างถนน สามารถเปลี่ยนแปลงตามแบบร่าง และค่าโครงสร้างที่ได้ตามความเหมาะสมกับสภาพในพื้นที่นั้น ทั้งนี้โดยความเห็นชอบของผู้ชำนาญการสำนักงานหลวงที่ 10
  4. CONCRETE SLAB 6 CM THICK (25 MPa CUBE AT 28 DAY) WITH WIRE MESH #4 mm.Ø.20x0.20 M. INCLUDE 5 CM SAND BEDDING

ส่วนสำรวจและออกแบบ	
ตำแหน่งทางหลวงที่ 10	ครั้งที่ 10
แบบทางหลวงที่ 2445 /	แผ่นที่ 63 /
TYPICAL CROSS SECTION	
ทางหลวงหมายเลข 2445 /	
คอนกรีตเสริมเหล็ก - หัวสะพาน /	

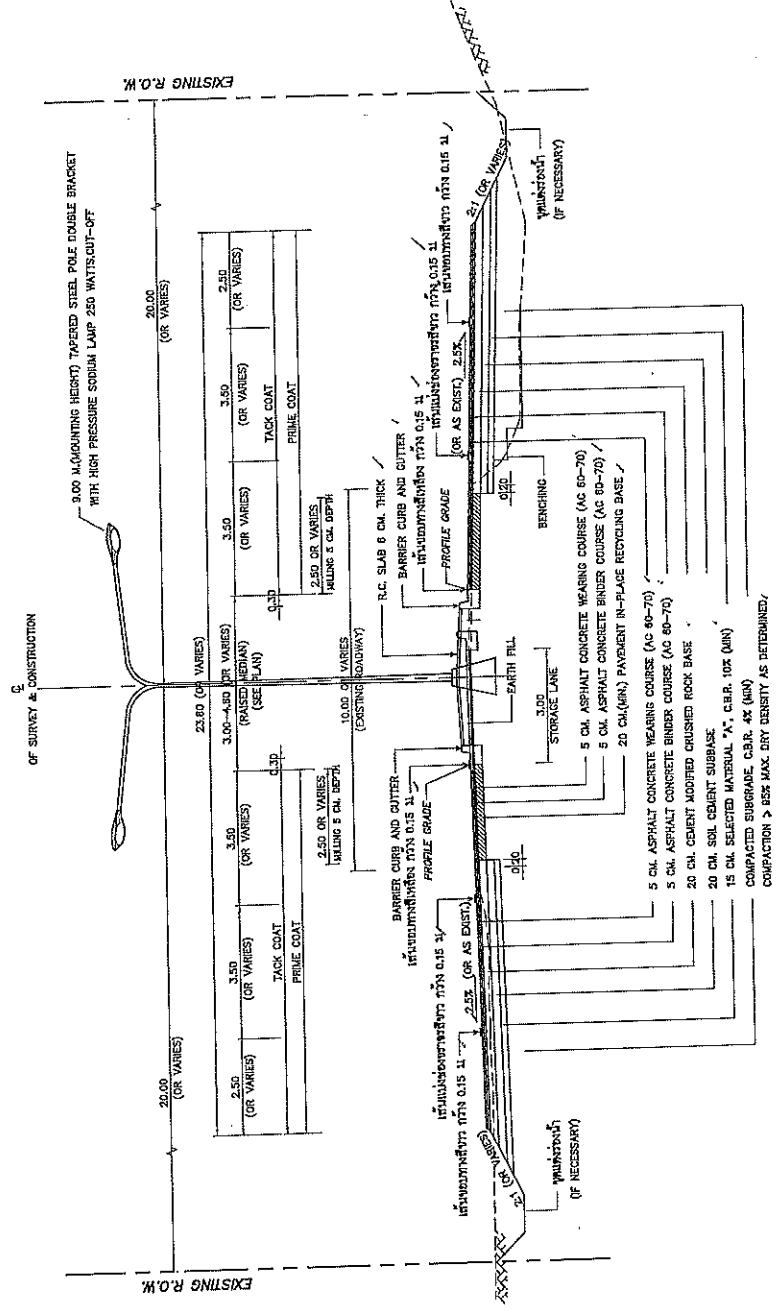

(นายปรานี ศรีปานวงศ์)  
 ผู้อำนวยการสำนักงานทางหลวงที่ ๑๐ (นครราชสีมา)  
 ปฏิบัติราชการแทน อธิบดีกรมทางหลวง

TYPICAL CROSS SECTION (พลัดดำเนินการ) /  
 STA. 25+500 - STA. 26+400 (APPROX.) /  
 NOT TO SCALE

**หมายเหตุ**

1. อธิบดีมนตรี เริ่มตั้งแต่ชั้นขึ้นไปข้างขึ้น
2. รูปตัดดินทางที่คำนวณได้ให้ใช้รูปตัดทั่วไป สำหรับช่วงที่มีการขยายความกว้างเส้นทางมากกว่า 10 เมตร เช่น เพื่อรองรับการจราจร ทางโค้ง ทางแยก หรือบริเวณที่หยุดรถประจำทาง ฯลฯ ให้พิจารณาความกว้างเส้นขอบรูปตัดที่คำนวณได้ให้เหมาะสมกับขนาดของจราจรอย่างเหมาะสมโดยรอบ เพื่อให้วงทางหลวงเดิมรองรับที่คำนวณการจราจรได้โดยไม่ต้องปรับรูปตัดใหม่ ให้สอดคล้องกับมาตรฐานกรมทางหลวง
4. ขอบเขตงาน PAVEMENT RECYCLING ที่กำหนดในแบบ อาจดำเนินการหรือละเว้นช่วงใดก็ได้ตราบใดที่ผู้รับสัมพัทธภาพมีรายละเอียดทางดินที่จำเป็นต้องปรับปรุง โดยให้ช่างผู้ควบคุมงานกำหนดขอบเขตและปริมาณงานตามความเหมาะสมจาก A.R. 7H
5. CONCRETE SLAB 6 CM THICK (25 MPa CUBE AT 28 DAY) WITH WIRE MESH #4 mm. ๑๐.๒๐x๐.๒๐ M. INCLUDE 5 CM SAND BEDDING

ตำแหน่งทางหลวงที่ 10 (นครราชสีมา)	
พื้นที่	พื้นที่
ออกแบบ	ตรวจ
เห็นชอบ	อนุมัติ
อนุมัติ	อนุมัติ

**สรุปลำจนวนและออบคุม**

ชื่อกองการหลวงที่ 10	รหัสควบคุม	แผนที่
แขวงหลวงพระบาง	2445	G4

**SUMMARY OF QUANTITIES**

โครงการหลวงเลข 2445  
ถนน แสงโสม - ทุ่งเตย

**รายละเอียด**

1. ปริมาณการขุดดินในถนนที่มีปริมาณงานโดยประมาณ ปริมาณที่ขุดต้องให้ขอคำนวณคือต้องลงในถนน ปริมาณที่ขุดคือปริมาณโดยที่แสดงในแบบที่ผู้รับจ้างเป็นผู้รับผิดชอบโดยที่แสดงในแบบที่ผู้รับจ้างเป็นผู้รับผิดชอบ
2. ปริมาณการขุดดินในถนน SUMMARY OF QUANTITIES ให้รวมปริมาณการขุดดินที่ถนน และที่ขุดดินที่ถนนข้าง
3. การติดตั้ง EXCAVATOR และ SUBGRADE ให้แสดงให้รวมปริมาณการ CLEARING & GRUBBING และพื้นที่ดินที่ขุดดินที่ถนน SUBGRADE
4. การก่อสร้างทางระบายน้ำ ค.บ. ให้รวมให้รวม
- 4.1 ปริมาณการขุดดินที่ 2. ปริมาณการขุดดินที่ถนนข้าง
- 4.2 ปริมาณการขุดดินที่ถนนข้าง
5. ปริมาณการขุดดินที่ถนนข้าง
6. ปริมาณการขุดดินที่ถนนข้าง
7. ปริมาณการ CONCRETE DITCH LONG ให้รวมให้รวม
8. ปริมาณการ CONCRETE DITCH SHORT ให้รวมให้รวม
9. ปริมาณการ CONCRETE DITCH SHORT ให้รวมให้รวม
10. ปริมาณการ CONCRETE DITCH SHORT ให้รวมให้รวม
11. ปริมาณการ CONCRETE DITCH SHORT ให้รวมให้รวม
12. ปริมาณการ CONCRETE DITCH SHORT ให้รวมให้รวม
13. ปริมาณการ CONCRETE DITCH SHORT ให้รวมให้รวม
14. ปริมาณการ CONCRETE DITCH SHORT ให้รวมให้รวม
15. ปริมาณการ CONCRETE DITCH SHORT ให้รวมให้รวม
16. ปริมาณการ CONCRETE DITCH SHORT ให้รวมให้รวม
17. ปริมาณการ CONCRETE DITCH SHORT ให้รวมให้รวม
18. ปริมาณการ CONCRETE DITCH SHORT ให้รวมให้รวม
19. ปริมาณการ CONCRETE DITCH SHORT ให้รวมให้รวม
20. ปริมาณการ CONCRETE DITCH SHORT ให้รวมให้รวม
21. ปริมาณการ CONCRETE DITCH SHORT ให้รวมให้รวม
22. ปริมาณการ CONCRETE DITCH SHORT ให้รวมให้รวม
23. ปริมาณการ CONCRETE DITCH SHORT ให้รวมให้รวม
24. ปริมาณการ CONCRETE DITCH SHORT ให้รวมให้รวม
25. ปริมาณการ CONCRETE DITCH SHORT ให้รวมให้รวม
26. ปริมาณการ CONCRETE DITCH SHORT ให้รวมให้รวม
27. ปริมาณการ CONCRETE DITCH SHORT ให้รวมให้รวม
28. ปริมาณการ CONCRETE DITCH SHORT ให้รวมให้รวม
29. ปริมาณการ CONCRETE DITCH SHORT ให้รวมให้รวม
30. ปริมาณการ CONCRETE DITCH SHORT ให้รวมให้รวม
31. ปริมาณการ CONCRETE DITCH SHORT ให้รวมให้รวม
32. ปริมาณการ CONCRETE DITCH SHORT ให้รวมให้รวม
33. ปริมาณการ CONCRETE DITCH SHORT ให้รวมให้รวม
34. ปริมาณการ CONCRETE DITCH SHORT ให้รวมให้รวม
35. ปริมาณการ CONCRETE DITCH SHORT ให้รวมให้รวม
36. ปริมาณการ CONCRETE DITCH SHORT ให้รวมให้รวม
37. ปริมาณการ CONCRETE DITCH SHORT ให้รวมให้รวม
38. ปริมาณการ CONCRETE DITCH SHORT ให้รวมให้รวม
39. ปริมาณการ CONCRETE DITCH SHORT ให้รวมให้รวม
40. ปริมาณการ CONCRETE DITCH SHORT ให้รวมให้รวม

ITEM	DESCRIPTION	UNIT	QUANTITIES	REMARK
1	MILLING 5 CM. DEPTH	SQ.M.	5,950	/
2	CLEARING AND GRUBBING	SQ.M.	17,500	/
3	EARTH EXCAVATION	CUM.	4,000	/
4	UNSUITABLE MATERIAL EXCAVATION	CUM.	800	/
5	SOFT MATERIAL EXCAVATION (EXCAVATION ONLY)	CUM.	100	/
6	EARTH EMBANKMENT	CUM.	14,300	/
7	EARTH FILL IN MEDIAN AND ISLAND	CUM.	750	/
8	SELECTED MATERIAL A	CUM.	2,190	/
9	SOIL CEMENT SUBBASE	CUM.	2,840	/
10	CEMENT MODIFIED CRUSHED ROCK BASE	CUM.	2,740	/
11	PAVEMENT IN-PLACE RECYCLING 20 CM. THICK FOR BASE	SQ.M.	5,625	/
12	PRIME COAT	SQ.M.	18,310	/
13	TACK COAT	SQ.M.	19,440	/
14	ASPHALT CONCRETE LEVELLING COURSE	TON	30	/
15	ASPHALT CONCRETE BINDER COURSE 5 CM. THICK	SQ.M.	18,310	/
16	ASPHALT CONCRETE WEARING COURSE 5 CM. THICK	SQ.M.	19,020	/
17	WIDENING OF EXISTING PLANK GIRDER BRIDGE AT STA.26+142.000 SPAN (1x5.00)+(1x6.00)+(1x5.00) = 16.00 M. ROADWAY WIDTH FROM 8.00 M. TO 23.00 M., TRAFFIC BARRIER 0.50 M. BOTH SIDES	L.S.	1	/
18	BRIDGE APPROACH SLAB	SQ.M.	265	/
19	EXTENSION OF EXISTING R.C.BOX CULVERTS AT STA.25+745.800 SIZE 3- [1.20 x0.90]	M.	16	/
20	EXTENSION OF EXISTING R.C.BOX CULVERTS AT STA.26+083.500 SIZE 3- [1.50 x1.20]	M.	16	/
21	R.C. PIPE CULVERTS DIA. 0.80 M. CLASS 2	M.	12	/
22	R.C. PIPE CULVERTS DIA. 1.00 M. CLASS 3	M.	125	/
23	CONCRETE SLOPE PROTECTION	SQ.M.	200	/
24	R.C. MANHOLE TYPE C FOR R.C.P. DIA.1.00 M. WITH SPECIAL STEEL COVER	EACH	9	/
25	HEADWALL FOR R.C. PIPE CULVERT (END WALL) PLAIN CONCRETE	CUM.	3	/
26	HEADWALL FOR R.C. PIPE CULVERT (END WALL) REINFORCED CONCRETE	CUM.	2	/
27	R.C.HEADWALL FOR BOX CULVERT SIZE 3 - [1.20x0.90] (WING WALL)	EACH	2	/
28	R.C.HEADWALL FOR BOX CULVERT SIZE 3 - [1.50x1.20] (WING WALL)	EACH	2	/
29	SIDE DITCH LINING TYPE II	SQ.M.	500	/
30	R.C. GUTTER	M.	125	/
31	BARRIER CURB AND GUTTER	M.	2,160	/
32	R.C. SLAB 6 CM. THICK	SQ.M.	2,130	/
33	ROADWAY LIGHTINGS 9.00 M. (MOUNTING HEIGHT) TAPERED STEEL POLE SINGLE BRACKET WITH HIGH PRESSURE SODIUM LAMPS 250 WATTS , CUT-OFF	EACH	6	/
34	ROADWAY LIGHTINGS 9.00 M. (MOUNTING HEIGHT) TAPERED STEEL POLE DOUBLE BRACKET WITH HIGH PRESSURE SODIUM LAMPS 250 WATTS , CUT-OFF	EACH	24	/
35	RELOCATION OF EXISTING ROADWAY LIGHTINGS (SINGLE BRACKET)	EACH	7	/
36	การปรับปรุงแก้ไขที่หน้าตัดที่หน้าตัด	L.S.	1	/
37	THERMOPLASTIC PAINT (WHITE)	SQ.M.	480	/
38	THERMOPLASTIC PAINT (YELLOW)	SQ.M.	350	/
39	CURB MARKING	SQ.M.	120	/
40	TRAFFIC MANAGEMENT DURING CONSTRUCTION	L.S.	1	/

**สรุปลำจนวนและออบคุมที่ 10 (นครราชสีมา)**

ชื่อคน	ชื่อ	ตำแหน่ง	วันที่
สมชาย	สมชาย	วิศวกร	15/11/2566
ชื่อคน	ชื่อ	ตำแหน่ง	วันที่
สมชาย	สมชาย	วิศวกร	15/11/2566

(นายปรน ศรีปานวงศ์)  
ผู้อำนวยการสำนักงานหลวงที่ ๑๐(นครราชสีมา)  
อนุมัติราชการแทน อธิบดีกรมหลวง

ส่วนสีขาวและออกแบปร
ส่วนสีขาวและออกแบปร
ส่วนสีขาวและออกแบปร
ส่วนสีขาวและออกแบปร
ส่วนสีขาวและออกแบปร

SPECIFICATIONS
ตารางข้อกำหนดวัสดุ
ตารางข้อกำหนดวัสดุ
ตารางข้อกำหนดวัสดุ
ตารางข้อกำหนดวัสดุ
ตารางข้อกำหนดวัสดุ

ข้อกำหนดและแผนผังสำหรับวัสดุก่อสร้าง

Table with 3 columns: Description, Specification/Code, and Quantity/Reference. Includes items like 'หินสำหรับถมดิน', 'ทรายถมดิน', 'หินบด', etc.

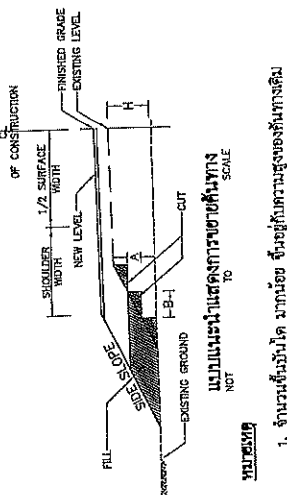

- 1. จำนวนหินบดเม็ดกลาง
2. ส่วน 'A' ให้มีขนาดและรูปร่างตามรูป
3. ส่วน 'B' กว้างพอที่จะรองรับน้ำหนักบรรทุกที่กระทำลงบนผิว

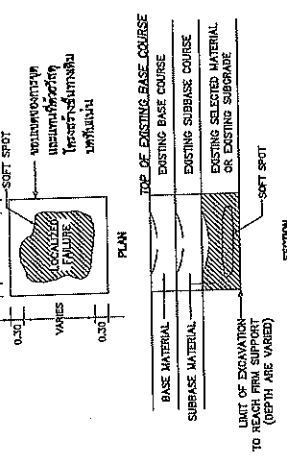

รูปแสดงการแก้ไขดินอ่อนด้วยวิธี (SOFT SPOT) SCALE

TABLE 2. SLOPES FOR CUT AND FILL. Table with 4 columns: HEIGHT OF CUT OR FILL, EARTH, SOFT ROCK, HARD ROCK. Rows show different slope ratios for various heights.

ข้อกำหนดงานดินอ่อน
1. วัสดุถมดิน
2. จำนวนหินบดเม็ดกลาง
3. ส่วน 'A' ให้มีขนาดและรูปร่างตามรูป
4. ส่วน 'B' กว้างพอที่จะรองรับน้ำหนักบรรทุกที่กระทำลงบนผิว

Table with 4 columns: Material, Test Method, Unit, and Quantity. Lists materials like 'หินบด', 'ทราย', and their respective specifications.

Table with 2 columns: Method Name and Description. Lists test methods like 'ASTM C139', 'ASTM C143', etc.

ผู้ว่าราชการน่าน กรมการขนส่งทางบก
ปฏิบัติราชการแทน อธิบดีกรมการขนส่งทางบก

ผู้ว่าราชการน่าน กรมการขนส่งทางบก
ปฏิบัติราชการแทน อธิบดีกรมการขนส่งทางบก

ผู้ว่าราชการน่าน กรมการขนส่งทางบก
ปฏิบัติราชการแทน อธิบดีกรมการขนส่งทางบก



**หลักเกณฑ์การประเมินโครงสร้างและปริมาณงานที่ไม่ถือเป็นภาระแก้ไขแบบที่จะต้องแก้ไขสัญญา**

**วัตถุประสงค์การประเมินและวิธีการตั้ง**

1. งานวางท่อลม
  - 1.1 เพิ่มหรือลดความยาว และปรับเส้นตำแหน่งท่อลมตามที่กำหนดในแบบ เพื่อให้ถูกต้องและเหมาะสมกับสภาพความเป็นจริงในสนาม ให้อยู่ในจุดติดตั้งของผู้ควบคุมงาน แล้วรายงานให้หน่วยงานที่เกี่ยวข้องทราบโดยเร็ว
  - 1.2 ให้อยู่ในจุดติดตั้งของผู้ควบคุมงาน โดยความเห็นชอบของผู้จ้างยกร่างค่าจ้างช่างหรือช่างผู้ชำนาญการ

- 1.2.1 เปลี่ยนปลอกขนาดท่อลม
- 1.2.2 เพิ่มหรือลดจำนวนแนวท่อลม
- 1.2.3 เพิ่มหรือลดตำแหน่งท่อลม

**2. งานก่อสร้างท่อเหลี่ยม**

ให้อยู่ในจุดติดตั้งของผู้ควบคุมงาน เพื่อให้ตรงกับสภาพความเป็นจริงในสนาม โดยความเห็นชอบจากผู้จ้างยกร่างค่าจ้างช่างหรือช่างผู้ชำนาญการ

- 2.1 เพิ่มหรือลดความยาวท่อเหลี่ยม และปรับเส้นตำแหน่งท่อเหลี่ยมตามที่กำหนดไว้ในแบบ
- 2.2 เปลี่ยนปลอกหรือตัวต่อหัวหรือมุมเหลี่ยม (SKEW) ระหว่าง 0 - 30 องศา ของท่อเหลี่ยม

**3. งานก่อสร้างสะพาน**

การเปลี่ยนปลอกใดๆ เช่น ตำแหน่งของสะพาน แนวสะพาน ระยะก่อสร้างและมุมเฉียง (SKEW) ระหว่าง 0 - 30 องศา ของสะพาน เพื่อให้ถูกต้องและเหมาะสมกับสภาพความเป็นจริงให้ผู้ควบคุมงานเสนอ ขอความเห็นชอบจากผู้จ้างยกร่างค่าจ้างช่างหรือช่างผู้ชำนาญการ

**4. การปรับขนาดบริเวณติดตั้งราง**

โครงการ สามารถปรับแบบก่อสร้างกับขนาดติดตั้งรางได้ตามสภาพเป็นจริงในสนาม โดยความเห็นชอบจากผู้จ้างยกร่างค่าจ้างช่างหรือช่างผู้ชำนาญการ

**5. งานสิ่งก่อสร้างเพื่อการระบายน้ำทาง**

ให้อยู่ในจุดติดตั้งของผู้ควบคุมงาน เพื่อให้ตรงกับสภาพความเป็นจริงในสนาม โดยความเห็นชอบจากผู้จ้างยกร่างค่าจ้างช่างหรือช่างผู้ชำนาญการ

- 5.1 ปรับตำแหน่ง การระดับของบ่อพัก(MANHOLE)หากจำเป็นต้องเปลี่ยนปลอกจำนวนบ่อพัก(MANHOLE)
- 5.2 ปรับความยาวของช่วงที่จะดำเนินการก่อสร้างรางระบายน้ำต่างๆและท่อระบายน้ำตามยาว (LONGITUDINAL DRAIN)
- 5.3 ปรับหรือยกท่อนด (กรณีบ่อไม่ใ้กักน้ำ) ของเบ็ดของงานป้องกันน้ำกัดเซาะต่างๆ

**6. งานอุปกรณ์ระบายน้ำของท่อเหลี่ยมและงานวางรางส่งกระดาษ**

ให้อยู่ในจุดติดตั้งของผู้ควบคุมงาน เพื่อให้ตรงกับสภาพความเป็นจริงในสนาม ดังนี้

- 6.1 ปรับช่วงระยะตำแหน่งหรือยกท่อนดตามแบบ
- 6.2 ปรับตำแหน่งหรือยกท่อนดตามแบบ และ ปรับสภาพใบรางระบายและ สีสันบนผิวทางวางรางตามแบบมาตรฐาน หรือขอผู้จ้างยกร่างค่าจ้างช่างหรือช่างผู้ชำนาญการทราบล่วงหน้าในเรื่องนี้
- 6.3 การปรับปลอก เพิ่มหรือลดจุดตัดมีของรางระบายสูง (OVERHEAD & OVERHANG SIGN) โดยความเห็นชอบจากผู้จ้างยกร่างค่าจ้างช่างหรือช่างผู้ชำนาญการ
- 6.4 ปรับตำแหน่งสะพานและมุมเดินเข้าได้ โดยความเห็นชอบจากผู้จ้างยกร่างค่าจ้างช่างหรือช่างผู้ชำนาญการ
- 6.5 ปรับตำแหน่งเสาไฟฟ้าได้ โดยความเห็นชอบจากผู้จ้างยกร่างค่าจ้างช่างหรือช่างผู้ชำนาญการ

ส่วนสำรวจและออกแบบ	
ตำแหน่งงานทางหลวงที่ 10	รหัสควบคุม
เลขทางหลวงที่ 2445 /	2445 /
หน้า	66 /

หลักการประเมินปริมาณงานและปริมาณวัสดุ  
ทางหลวงหมายเลข 2445 / 2445 /  
ถนน แขวง/ตำบล - อำเภอ /

7. งานสิ่งสาธารณูปโภค  
โครงการ สาธารณูปโภคต่างๆ ของสิ่งสาธารณูปโภคต่างๆ เช่น ท่อประปา เสาไฟฟ้า สายโทรศัพท์ เป็นต้น และหรือที่สายไฟฟ้า ฯลฯ โดยความเห็นชอบจากผู้จ้างยกร่างค่าจ้างช่างหรือช่างผู้ชำนาญการ

8. งานก่อสร้างทางเชื่อม  
โครงการ งานเชื่อมของงานก่อสร้างทางเชื่อมระหว่างเส้นทางตามสภาพความเป็นจริงในสนาม โดยความเห็นชอบจากผู้จ้างยกร่างค่าจ้างช่างหรือช่างผู้ชำนาญการ

**ข้อกำหนดและเงื่อนไขการติดตั้งไฟฟ้าแสงสว่าง**

1. ผู้ประสงค์จะรับจ้าง จะต้องทำการออกแบบและรับผิดชอบในการออกแบบระบบวงจรไฟฟ้าแสงสว่างทั้งหมด โดยมีผู้ได้รับใบอนุญาตเป็นผู้ประกอบวิชาชีพวิศวกรรมไฟฟ้าแห่งหนึ่ง ประสานงานผู้วิศวกรเป็นผู้ออกแบบและเป็นผู้ออกแบบหรือตรวจสอบและลงนามรับทราบในแบบดังกล่าว ทั้งนี้ให้แนบสำเนาแบบแปลนและแบบแปลนให้วิศวกรในโครงการประกอบวิชาชีพวิศวกรรมควบคุมด้วย การออกแบบจะต้องสอดคล้องกับข้อกำหนดและมาตรฐานทั่วไป งานติดตั้งไฟฟ้าแสงสว่างบนทางหลวง (มาตรา 2522) และการออกแบบจะต้องกระทำโดยถูกต้องและมีความต้องการของไฟฟ้าที่ติดตั้งด้วย
2. การเดินสายไฟให้เดินขั้วขึ้นบน และยึดเดินสายไฟใน RIGID STEEL CONDUIT ขนาดเส้นผ่าศูนย์กลางไม่น้อยกว่า 2 1/2 นิ้ว และถาวรท่อที่จะใช้หรือติดตั้งตามมาตรฐานของกรมทางหลวงซึ่งมีค่าวงเงินที่ติดตั้งสายไฟ ส่วนการเดินสายไฟจากขั้วไปยังท่อหรือท่อร้อยสายไฟในท่อเหล็ก RIGID STEEL CONDUIT ขนาดเส้นผ่าศูนย์กลางไม่น้อยกว่า 1 1/2 นิ้ว
3. ในการขุดเปิดทางเดินสายไฟหรือท่อร้อยสายไฟในสนาม จะต้องขุดเปิดตามแบบ ให้ผู้ควบคุมงานรับทราบและลงนาม โดยความเห็นชอบจากผู้จ้างยกร่างค่าจ้างช่างหรือช่างผู้ชำนาญการ
4. ตำแหน่งระยะห่างของเสาไฟฟ้าตามความลาดชัน ความสูงของเสา ความยาวของแขนคองโบล ขนาดของวงโคมหรือหลอดที่ประสงค์จะรับจ้าง มิตรภาพระยะห่างของเสาไฟฟ้าในกรณีการขุดเปิดโดยการขุดเปิดแบบระยะยึดที่ประสงค์จะเปลี่ยนปลอกเดิมให้ใช้การขุดเปิดอย่างอื่นที่ไม่ใช่ระยะยึดตามแบบของเสาไฟฟ้าแสงสว่างและวงโคมเป็นลักษณะใด ๆ ก็ตาม จะต้องยื่นไปตามข้อกำหนดและมาตรฐานทั่วไป งานติดตั้งไฟฟ้าแสงสว่างบนทางหลวง (มาตรา 2522)
5. ความเข้มของแสงสว่างในหน่วยลูเมน (AVERAGE HORIZONTAL ILLUMINATION) บนผิวจราจรทางหลวงไม่น้อยกว่า 21.50 LUMEN/SQ.M. และบนผิวจราจรอื่น ๆ ไม่น้อยกว่า 15 LUMEN/SQ.M.
6. ในการติดตั้งหลอดรับแสงสว่างแบบเปลี่ยนปลอกได้ โดยการขุดเปิดแบบระยะยึดที่ประสงค์จะเปลี่ยนปลอกเดิมให้ใช้การขุดเปิดแสงสว่างที่เปลี่ยนปลอกได้ จะต้องระบุระยะห่างของเสาไฟฟ้าแสงสว่างและวงโคมเป็นลักษณะใด ๆ ก็ตาม จะต้องยื่นไปตามข้อกำหนดและมาตรฐานทั่วไป งานติดตั้งไฟฟ้าแสงสว่างทั้งหมดเป็นสำคัญ
7. กรณีขุดเปิดเพื่อให้ผู้รับจ้างสามารถปรับความถี่ในการมองเห็นถึงพื้นที่บนระยะห่างระหว่างเสาไฟฟ้าแสงสว่างสุดท้ายโดยบริเวณปลายทาง

หรือที่ระบุไว้ในแบบ บริเวณที่กล่าวถึงข้างต้นของการก่อสร้างจะต้องทำที่ระบุไว้ในข้อ 5.  
8. เสาไฟฟ้าที่ติดตั้งระหว่างเสาให้ใช้ชนิด NRY ขนาดไม่น้อยกว่า 3x10 มม. เสาไฟฟ้าภายในเสาให้ใช้ IEC 10 ขนาด 2x2.5 มม. และเสากระดาษที่ใช้ชนิด TSW ขนาด 1x2.5 มม. 2 มม. หากแบบแนบไม่ได้ ชี้แจงหรือแจ้งให้ทราบขอแก้ไขข้อ 8 นี้ ให้ผู้รับจ้างขอแก้ไขข้อ 8 นี้

สำนักงานทางหลวงที่ 10 (นครราชสีมา)	
เดือน เมษายน ๒๕๖๓	ที่ กค ๒๖๖๓
ออกแบบ	ตรวจสอบ
หน้า	หน้า
หน้า	หน้า
หน้า	หน้า
หน้า	หน้า
หน้า	หน้า

(นายปกรณ์ ศรีปานวงศ์)  
ผู้อำนวยการสำนักงานทางหลวงที่ ๑๐ (นครราชสีมา)  
ปลัดบริหารการงาน อธิบดีกรมทางหลวง

หน้างาน / 13	จังหวัดเชียงใหม่	แบบ
จำนวนทางหลวงที่ 10	ครั้งที่ 2445	67 /
โครงการทางหลวง	2445	/
แบบก่อสร้างความกว้างสะพาน		
ทางหลวงหมายเลข 2445		
P.C. PLANK GIRDER - 2445 /		
ที่ 2445/42.000		

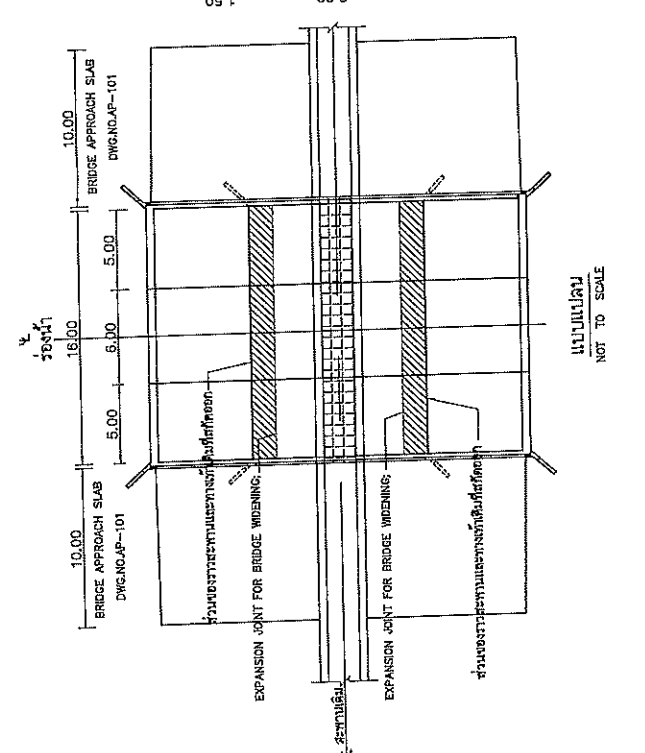
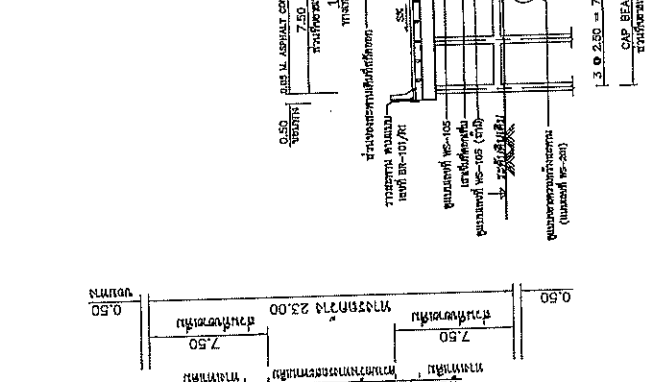

รูปตัดตามขวาง ตอนเอียงซ้าย

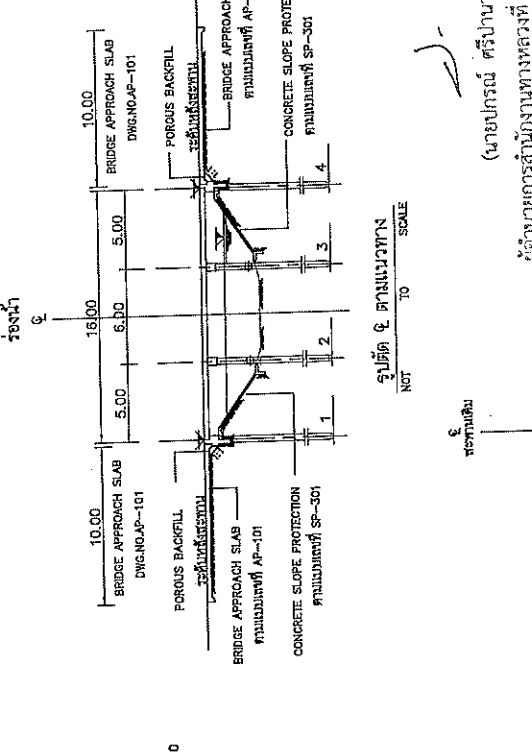
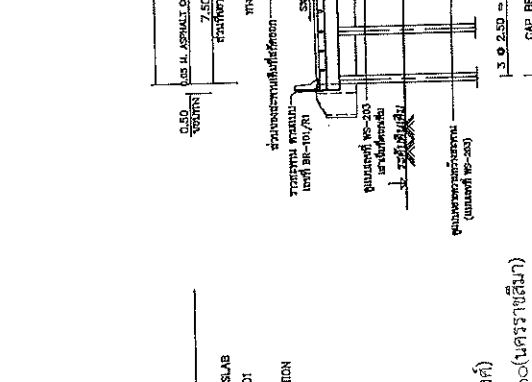

รูปตัดตามขวาง ตอนเอียงขวา

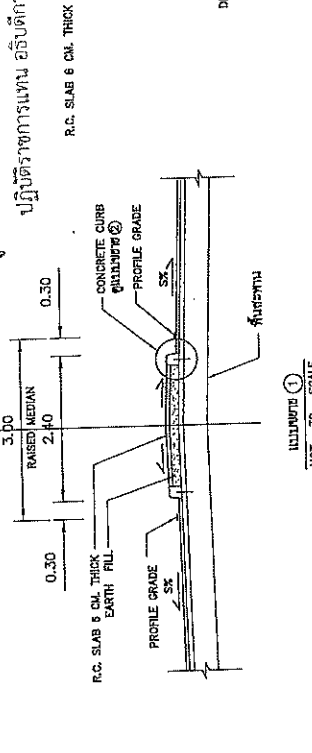
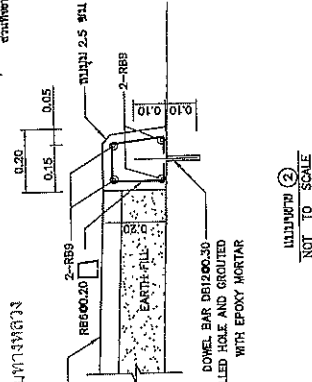

รายการข้อควรระวัง

- สะพานเป็นสะพานคอนกรีตเสริมเหล็กแบบ Slab Type ขนาด (1x5)+(1x6)+(1x5) = 16.00 ม. ท่อระบายน้ำ 8.00 เมตร ยกน้้ำท่วางสูง 1.50 เมตร
- ก่อสร้างด้วยความกว้างสะพานเป็น P.C. PLANK GIRDER ขนาด (1x5)+(1x6)+(1x5) = 16.00 ม. ช่องทางวิ่งสูง 0.50 เมตร ให้ใช้ท่อระบายน้ำ 23.00 เมตร ช่องทางวิ่งเป็นแบบชนิดที่ 1 (ชนิดไม่ระบาย)
- รายละเอียดอื่น ๆ ในเอกสารที่แสดงไว้ในแบบฉบับนี้ให้ยึดเป็นไปตามมาตรฐาน (STANDARD DRAWINGS 2015 REVISION) ดังนี้

TYPE OF STRUCTURES	DRAWING NO.
STRUCTURAL NOTES	
MATERIAL SPECIFICATIONS	GN-001/R1 - GN-002/R1
SUPERSTRUCTURE	
P.C. PLANK GIRDER	PG-101/R1 - PG-104/R1
TRAFFIC BARRIER	BR-101/R1, BR-102
BRIDGE SIGN & BENCHMARK	SN-202 - SN-203
SUBSTRUCTURE (PILE FOOTING)	
FOUNDATION DETAILS	GN-003/R1
CAP BEAM & WING WALL	PB-101/R1
PILE BENT & ABUTMENT	PB-221/R1
PILES	PL-001/R1, PL-201
SLOPE PROTECTION	SP-301
BRIDGE APPROACH SLAB & POROUS BACKFILL	AP-101

- กรณีใช้คอนกรีตเสริมเหล็กให้ใช้เหล็กเสริมที่ทนต่อการกัดกร่อน 250 เมตร เริ่มตั้งแต่ขอบบนของหน้าตัดจนถึงขอบล่างของหน้าตัด
- กรณีใช้คอนกรีตเสริมเหล็กให้ใช้เหล็กเสริมที่ทนต่อการกัดกร่อน 250 เมตร เริ่มตั้งแต่ขอบบนของหน้าตัดจนถึงขอบล่างของหน้าตัด
- กรณีใช้คอนกรีตเสริมเหล็กให้ใช้เหล็กเสริมที่ทนต่อการกัดกร่อน 250 เมตร เริ่มตั้งแต่ขอบบนของหน้าตัดจนถึงขอบล่างของหน้าตัด
- กรณีใช้คอนกรีตเสริมเหล็กให้ใช้เหล็กเสริมที่ทนต่อการกัดกร่อน 250 เมตร เริ่มตั้งแต่ขอบบนของหน้าตัดจนถึงขอบล่างของหน้าตัด
- กรณีใช้คอนกรีตเสริมเหล็กให้ใช้เหล็กเสริมที่ทนต่อการกัดกร่อน 250 เมตร เริ่มตั้งแต่ขอบบนของหน้าตัดจนถึงขอบล่างของหน้าตัด
- กรณีใช้คอนกรีตเสริมเหล็กให้ใช้เหล็กเสริมที่ทนต่อการกัดกร่อน 250 เมตร เริ่มตั้งแต่ขอบบนของหน้าตัดจนถึงขอบล่างของหน้าตัด
- กรณีใช้คอนกรีตเสริมเหล็กให้ใช้เหล็กเสริมที่ทนต่อการกัดกร่อน 250 เมตร เริ่มตั้งแต่ขอบบนของหน้าตัดจนถึงขอบล่างของหน้าตัด
- กรณีใช้คอนกรีตเสริมเหล็กให้ใช้เหล็กเสริมที่ทนต่อการกัดกร่อน 250 เมตร เริ่มตั้งแต่ขอบบนของหน้าตัดจนถึงขอบล่างของหน้าตัด
- กรณีใช้คอนกรีตเสริมเหล็กให้ใช้เหล็กเสริมที่ทนต่อการกัดกร่อน 250 เมตร เริ่มตั้งแต่ขอบบนของหน้าตัดจนถึงขอบล่างของหน้าตัด
- กรณีใช้คอนกรีตเสริมเหล็กให้ใช้เหล็กเสริมที่ทนต่อการกัดกร่อน 250 เมตร เริ่มตั้งแต่ขอบบนของหน้าตัดจนถึงขอบล่างของหน้าตัด
- กรณีใช้คอนกรีตเสริมเหล็กให้ใช้เหล็กเสริมที่ทนต่อการกัดกร่อน 250 เมตร เริ่มตั้งแต่ขอบบนของหน้าตัดจนถึงขอบล่างของหน้าตัด
- กรณีใช้คอนกรีตเสริมเหล็กให้ใช้เหล็กเสริมที่ทนต่อการกัดกร่อน 250 เมตร เริ่มตั้งแต่ขอบบนของหน้าตัดจนถึงขอบล่างของหน้าตัด
- กรณีใช้คอนกรีตเสริมเหล็กให้ใช้เหล็กเสริมที่ทนต่อการกัดกร่อน 250 เมตร เริ่มตั้งแต่ขอบบนของหน้าตัดจนถึงขอบล่างของหน้าตัด
- กรณีใช้คอนกรีตเสริมเหล็กให้ใช้เหล็กเสริมที่ทนต่อการกัดกร่อน 250 เมตร เริ่มตั้งแต่ขอบบนของหน้าตัดจนถึงขอบล่างของหน้าตัด
- กรณีใช้คอนกรีตเสริมเหล็กให้ใช้เหล็กเสริมที่ทนต่อการกัดกร่อน 250 เมตร เริ่มตั้งแต่ขอบบนของหน้าตัดจนถึงขอบล่างของหน้าตัด

ผู้ควบคุมการดำเนินงานทางหลวงที่ 10 (นครราชสีมา)	วันที่	20/10/20
ผู้ควบคุมการดำเนินงานทางหลวงที่ 10	วันที่	15/10/20
ผู้ควบคุมการดำเนินงานทางหลวงที่ 10	วันที่	15/10/20

สำนักงานทางหลวงที่ 10	รหัสควบคุม	แผ่นที่
แขวงทางหลวงบุรีรัมย์/	2445 /	68 /
แบบรายละเอียดงานระบบน้ำ R.C. GUTTER & MANHOLE		
ทางหลวงหมายเลข 2445 /		
แฉกโพธิ์ - วัฒนาง /		

TABLE I  
DEPTH OF PARABOLIC CURVE

DEPTH (CM.)	X = 10 CM X = 20 CM	
	Y (CM)	Y (CM)
4.00	2.17	3.50
5.00	2.71	4.37
6.00	3.25	5.25
7.00	3.79	6.13

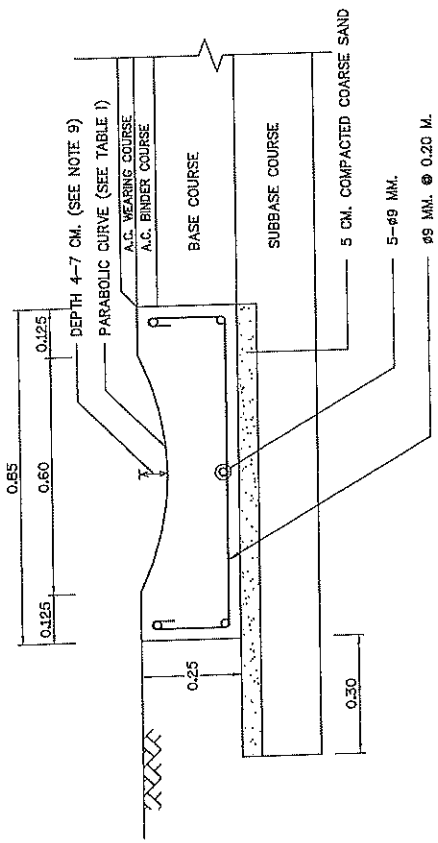

DETAIL OF R.C. GUTTER  
NOT TO SCALE

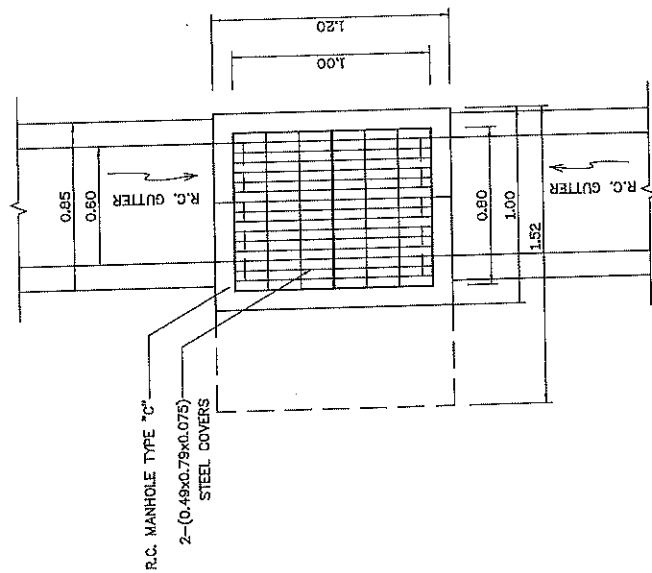

PLAN OF R.C. GUTTER AND R.C. MANHOLE TYPE 'C'  
NOT TO SCALE

(นายปกรณ์ ศรีพนงษ์)  
ผู้อำนวยการสำนักงานทางหลวงที่ 10 (นครราชสีมา)  
ปฏิบัติราชการแทน อธิบดีกรมทางหลวง

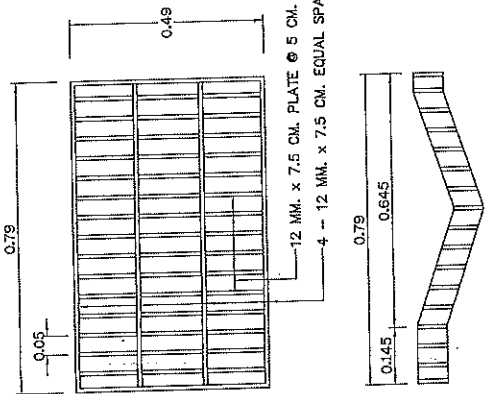

DETAIL FOR SPECIAL STEEL COVER  
NOT TO SCALE

NOTES :

1. ALL DIMENSIONS ARE IN METERS UNLESS OTHERWISE INDICATED.
2. CONCRETE SHALL HAVE A MINIMUM ULTIMATE COMPRESSIVE STRENGTH OF 20 MPa.(204 KSC.) FOR 15x15x15 CM. CUBE AT 28 DAYS.
3. CEMENT SHALL CONFORM TO TIS. 15 TYPE I PORTLAND CEMENTOR APPROVAL TYPE.
4. REINFORCEMENT STEEL SHALL CONFORM TO TIS. 20 GRADE SR 24
5. STRUCTURAL STEEL SHALL CONFORM TO TIS. 1227 GRADE SM 400
6. FLAT BAR STEEL SHALL CONFORM TO TIS. 1499 GRADE SM 400
7. STRUCTURAL STEEL SHALL BE PAINTED WITH RUST-OLEUM PAINT OR EQUIVALENT TWICE AND WITH OIL PAINT ONCE.
8. CLEAR CONCRETE COVER SHALL BE 3 CM. UNLESS OTHER WISE IN DIRECTED.
9. MANHOLES SHALL BE ARRANGED AT 15.00 M.(TYP.) INTERVAL OR AS DIRECTED.
10. DEPTH OF R.C. GUTTER AT THE HALF DISTANCE BETWEEN MANHOLES SHALL BE 4 CM. AND VARY TO BE 7 CM AT BOTH EDGES OF MANHOLE.
11. ANY OTHERS DETAILS FOR R.C. GUTTER AND R.C. MANHOLES ARE ACCORDING TO STANDARD DRAWING NO. DS-705 AND DS-701.



SECTION OF R.C. MANHOLE TYPE 'C'  
NOT TO SCALE

สำนักงานทางหลวงที่ 10 (นครราชสีมา)			
เดือน (ปี) /	หน้า /	หน้า /	หน้า /
01/01/25	หน้า /	หน้า /	หน้า /
หน้า /	หน้า /	หน้า /	หน้า /

SHEET NO.	DRAWING NO.	TITLE	SHEET NO.	DRAWING NO.	TITLE
1	AS-001	ABBREVIATION AND SYMBOLS	58	RS-301	TRAFFIC CONTROL DEVICES FOR HIGHWAY UNDER CONSTRUCTION
2		TYPICAL CROSS-SECTION FOR 2-LANES HIGHWAY	59	RS-302	TRAFFIC SIGN AND DEVICES - I
3		TYPICAL CROSS-SECTION AT VILLAGE SECTION	60	RS-303	TRAFFIC SIGN AND DEVICES - II
4		NARROW R.O.W. - I	61	RS-304	INSTALLATION GUIDELINE - I
5		NARROW R.O.W. - II	62	RS-305	INSTALLATION GUIDELINE - II
6		FIRST STAGE FOR LIGHTLY TO MEDIUM POPULATED AREA	63	RS-401	INSTALLATION GUIDELINE - III
7		R.O.W. WIDTH 20.00 M.	64	RS-402	OVERHEAD AND OVERHANGING SIGN INSTALLATION
8		R.O.W. WIDTH 30.00 M.	65	RS-403	INSTALLATION OF OVERHEAD SIGN AND TRAFFIC SIGN ON BRIDGE BARRIERS
9		R.O.W. WIDTH 40.00 M.	66	RS-404	OVERHEAD TRAFFIC SIGN
10		R.O.W. WIDTH 50.00 M.	67	RS-405	STEEL FRAME FOR MOUNTING WIDTH < 18.00 M.
11		R.O.W. WIDTH 60.00 M. - I	68	RS-406	STEEL FRAME FOR MOUNTING WIDTH < 20.00 M.
12		R.O.W. WIDTH 60.00 M. - II	69	RS-407	STEEL FRAME FOR MOUNTING 20.00 < WIDTH < 28.00 M.
13		R.O.W. WIDTH 70.00 M. - I	70	RS-501	ILLUMINATED SIGN
14		R.O.W. WIDTH 70.00 M. - II	71	RS-502	STEEL POLE TYPE I FOR SIGN PLATES NOT MORE THAN 52.800 SQ.M.
15		R.O.W. WIDTH 70.00 M. - III	72	RS-503	STEEL POLE TYPE II FOR SIGN PLATES NOT MORE THAN 108.000 SQ.M.
16		R.O.W. WIDTH 80.00 M. - I	73	RS-504	STEEL POLE TYPE III FOR SIGN PLATES NOT MORE THAN 2432.800 SQ.M.
17		R.O.W. WIDTH 80.00 M. - II	74	RS-601	FOOTING DETAILS
18		R.O.W. WIDTH 80.00 M. - III	75	RS-602	TWO LANES AT T-INTERSECTION
19		TYPICAL CROSS-SECTION FOR DEEP CUT AND WITH FILL	76/77	RS-603	MULTILANES AT T-INTERSECTION
SECTION 2) GEOMETRIC & GENERAL DESIGN			78	RS-604	SINGLE W-BEAM GUARDRAIL
20	GD-101	2-LANE HIGHWAY ON CIRCULAR CURVE	79	RS-605	DOUBLE W-BEAM GUARDRAIL
21	GD-102	2-LANE HIGHWAY ON SPIRAL CURVE	80	RS-606	INSTALLATION AND W-BEAM GUARDRAIL APPROACH TYPE-I
22	GD-103	COMPOUND AND REVERSE CURVE	81	RS-607	INSTALLATION AND W-BEAM GUARDRAIL APPROACH TYPE-II
23	GD-104	MULTI-LANE HIGHWAY DEPRESSED MEDIAN ON CIRCULAR CURVE	82	RS-608	TYPE I
24	GD-105	MULTI-LANE HIGHWAY RAISED MEDIAN ON CIRCULAR CURVE	83	RS-609	TYPE II
25	GD-106	MULTI-LANE HIGHWAY BARRIER MEDIAN ON CIRCULAR CURVE	84	RS-610	TYPE III : FOR DEEP CUT AND HIGH FILL
26	GD-107	MULTI-LANE HIGHWAY ON SPIRAL CURVE	85	RS-611	PRE-CAST CONCRETE BARRIER TYPE IA
27	GD-201	WB-19 AND SB-12 DESIGN VEHICLE	86	RS-612	PRE-CAST CONCRETE BARRIER TYPE IB
28	GD-301	TRAVELLED WAY WIDENING DETAILS	87	RS-613	PRE-CAST CONCRETE BARRIER TYPE IIA
29	GD-401	MEDIAN OPENING	88	RS-614	PRE-CAST CONCRETE BARRIER TYPE IIB
30	GD-501	U - TURN GUIDELINE	89	RS-615	CONCRETE BARRIER AT BRIDGE APPROACH
31	GD-502	CLUBBING LANE	SECTION 4) DRAINAGE SYSTEMS		
32	GD-601	EMERGENCY ESCAPE RAMP	89	DS-101	DIMENSION AND REINFORCEMENT DETAILS
33	GD-602	JOINT REINFORCED CONCRETE PAVEMENT (JRCP)	90	DS-102	INSTALLATION DETAILS
34	GD-603	CONTINUOUSLY REINFORCED CONCRETE PAVEMENT (CRCP)	91	DS-103	END WALL TYPE
35	GD-604	DETAILS OF JOINT	92	DS-104	WING WALL TYPE FOR SINGLE CULVERT
36	GD-605	DETAILS OF JOINT AT MANHOLE	93	DS-105	WING WALL TYPE FOR MULTIPLE CULVERTS
37	GD-606	DETAILS OF TERMINAL JOINT AND LUG ANCHOR	94	DS-201	WING WALL TYPE FOR SKEW CULVERTS
38	GD-607	PAVEMENT TRANSITION DETAILS	95	DS-301	DROP INLET FOR SIDE DITCH
39	GD-608	CONCRETE PAVEMENT REPAIRING	96	DS-302	INLET CATCH BASIN
40	GD-609	TYPICAL SURFACE OVERLAY AND REPAIRING	97	DS-401	TYPE A : FOR RAISED MEDIAN
41	GD-701	BRIDGE APPROACH TRANSITION	98	DS-402	TYPE B : FOR BARRIER MEDIAN
42	GD-702	CLEARING AND GRUBBING	99	DS-403	TYPE C : FOR DEPRESS MEDIAN - I
43	GD-703	CONNECTION ROAD DETAILS	100	DS-404	TYPE D : FOR DEPRESS MEDIAN - II
44	GD-704	SIDE ROAD & PRIVATE DRIVE DETAILS	101	DS-405	TYPE E : FOR DEPRESS MEDIAN -III (R.C. BOX CULVERT)
45	GD-705	RFTH-OF-WAY MONUMENT	102	DS-406	TYPE F : FOR BRIDGE DRAINAGE
46	GD-706	KILOMETER MARKER	103	DS-501	TYPE A
47	GD-707	CONCRETE CURB & GUTTER AND GUTTER	104	DS-502	TYPE A & B
48	GD-708	SIDEWALK	105	DS-601	TYPE C
49	GD-709	CONCRETE CURB & GUTTER AND GUTTER	106	DS-602	TYPE D & E
50	GD-710	MARKING DETAILS - I	107	DS-603	TYPE F : FOR BRIDGE DRAINAGE
SECTION 3) TRAFFIC SIGN, MARKING AND SAFETY DEVICES			108	DS-604	TYPE A
51	RS-101	MINOR ROAD SIGN	109	DS-701	TYPE B
52	RS-102	ROAD SIGN AT EXIT AND ENTRANCE	110	DS-702	TYPE C
53	RS-103	ROAD SIGN AT INTERSECTION	111	DS-703	TYPE D
54	RS-104	ROAD SIGN AT CLIMBING LANE	112	DS-704	TYPE E
55	RS-201	MARKING DETAILS - I	113	DS-705	TYPE F : FOR BOX CULVERT (OPEN-TYPE)
56	RS-202	MARKING DETAILS - II	114	DS-706	TYPE G : FOR BOX CULVERT (CLOSE-TYPE)
57	RS-203	ROAD STUD	115	DS-707	TYPE H

(นายปกรณ์ ศรีปวงษ์)  
 นายปกรณ์ศรีปวงษ์  
 อนุมัติรายการแทน อธิบดีกรมทางหลวง

SHEET NO.	DRAWING NO.	TITLE
118	DS-708	TYPE I
119	DS-710	TYPE J
SECTION 5) STABILITY AND EROSION PROTECTION		
120	SP-101	SODDING
121	SP-102	RIP RAP
122	SP-103	SACKED CONCRETE
123	SP-104	ROCK AND WIRE MATTRESS
124	SP-201	SHOTCRETE
125	SP-202	FERRI-CEMENT
126	SP-203	VETIVER GRASSING
127	SP-204	HYDROSEEDING
128	SP-301	CONCRETE LINING
129	SP-302	MATTRESS AND GABION
130	SP-401	TYPICAL CROSS SECTION
131	SP-402	MATERIAL SPECIFICATION
132	SP-501	GUIDELINES AND DESIGN CRITERIA OF MSE WALL
133	SP-502	GENERAL ARRANGEMENT MSE WALL FOR BRIDGE APPROACH
134	SP-503	MSE WALL FOR BRIDGE APPROACH TYPE I
135	SP-504	MSE WALL FOR BRIDGE APPROACH TYPE II
136	SP-505	MSE WALL FOR BRIDGE APPROACH TYPE III
137	SP-506	GENERAL ARRANGEMENT MSE WALL FOR ROAD SIDE SLOPE
138	SP-507	TYPICAL SECTION OF MSE WALL FOR HILL SIDE SLOPE
139	SP-508	TYPICAL SECTION OF MSE WALL FOR SIDE SLOPE
140	SP-510	DETAILS OF FACING PANEL AND REINFORCING DETAILS
141	SP-510	DETAILS OF DRAINAGE AND BARRIER
142	SP-511	SPECIAL PROVISIONS FOR MSE WALL CONSTRUCTION AND REINFORCING PROPERTIES - I
143	SP-512	SPECIAL PROVISIONS FOR MSE WALL CONSTRUCTION AND REINFORCING PROPERTIES - II
144	SP-513	SPECIAL PROVISIONS FOR MSE WALL CONSTRUCTION AND REINFORCING PROPERTIES - III
145	SP-514	TYPICAL NUMBER OF REINFORCING PER LAYER
146	SP-601	DESIGN AND SPECIAL PROVISION
147	SP-602	MATERIAL SPECIFICATION
148	SP-603	TYPICAL SECTION OF SIDE SLOPE IN DRY CONDITION(BATTER 0 DEGREE)
149	SP-604	TYPICAL SECTION OF SIDE SLOPE IN DRY CONDITION(BATTER 6 DEGREE)
150	SP-605	TYPICAL SECTION OF SIDE SLOPE ADJACENT TO WATERFRONT(BATTER 0 DEGREE)
151	SP-605	TYPICAL SECTION OF SIDE SLOPE ADJACENT TO WATERFRONT(BATTER 6 DEGREE)
152	SP-607	TYPICAL SECTION OF BACK SLOPE(BATTER 0 DEGREE)
153	SP-608	TYPICAL SECTION OF BACK SLOPE(BATTER 6 DEGREE)
154	SP-701	LONGITUDINAL DRAIN
155	SP-702	HORIZONTAL DRAIN
SECTION 6) HIGHWAY ENVIRONMENTAL AND HANDICAP WALKWAY		
156	EN-101	PLANTING TREE AND GRASSING IN MEDIAN
157	EN-102	PLANTING TREE IN MEDIAN, SEPARATOR AND SIDEWALK
158	EN-103	DISTANCE AND HEIGHT OF THE TREE FOR SIGHT DISTANCE
159	EN-104	METHOD OF TRANSPLANTING TREE
160	EN-105	PLANTING TREES IN INTERSECTION
161	EN-106	PLANTING TREES IN INTERCHANGE
162	EN-201	SPECIFICATION FOR CONSTRUCTION
163	EN-301	TYPE A : SMALL TYPE ON GROUND
164	EN-302	TYPE B : SMALL TYPE ON BEAM
165	EN-303	TYPE C : LARGE TYPE ON GROUND - I
166	EN-304	TYPE C : LARGE TYPE ON GROUND - II
167	EN-306	TYPE D : LARGE TYPE ON BEAM - I
168	EN-306	TYPE D : LARGE TYPE ON BEAM - II
169	EN-309	TYPE E : WALKWAY TYPE - I
170	EN-309	TYPE E : WALKWAY TYPE - II
171	EN-310	TYPE A : SMALL TYPE ON GROUND
172	EN-311	TYPE B : SMALL TYPE ON BEAM
173	EN-312	TYPE C : LARGE TYPE ON GROUND - I
174	EN-312	TYPE C : LARGE TYPE ON GROUND - II
175	EN-313	TYPE C : LARGE TYPE ON GROUND - II

SHEET NO.	DRAWING NO.	TITLE
200	GN-001	GENERAL NOTES - I
201	GN-002	GENERAL NOTES - II
202	GN-003	GENERAL NOTES - III
SECTION 1) BRIDGE SPAN NOT MORE THAN 20.00 M.		
203	SB-101	R.C. SLAB BRIDGE
204	SB-102	0° - 25° SKEW PLAN AND SECTION DETAILS
205	SB-103	26° - 45° SKEW PLAN AND SECTION DETAILS
206	SB-104	TAPERED PLAN AND SECTION DETAILS
207	SB-105	TAPERED PLAN AND SECTION DETAILS, EDGE BEAM REINFORCEMENT
208	PG-101	GRIDDER REINFORCEMENT AND SECTIONS
209	PG-102	GRIDDER REINFORCEMENT DETAILS
210	PG-103	STRAND ARRANGEMENT DETAILS (EXTERIOR PLANK)
211	PG-104	STRAND ARRANGEMENT DETAILS (INTERIOR PLANK)
212	BB-101	PLANS AND SECTIONS
213	BB-102	REINFORCEMENT DETAILS
214	BB-103	STRAND ARRANGEMENT DETAILS
215	IG-101	BRIDGE DECK DIMENSION
216	IG-102	BRIDGE DECK REINFORCEMENT
217	IG-103	ORDER DIMENSION
218	IG-104	ORDER PRESTRESSING AND REINFORCEMENT
219	IG-201	BRIDGE DECK DIMENSION
220	IG-202	BRIDGE DECK REINFORCEMENT
221	IG-203	BRIDGE DECK DIMENSION (FOR CURVE)
222	IG-204	BRIDGE DECK REINFORCEMENT (FOR CURVE)
223	IG-205	ORDER DIMENSION
224	IG-206	ORDER PRESTRESSING AND REINFORCEMENT
225	FB-101	DIMENSION AND REINFORCEMENT DETAILS
226	FB-101	CAP BEAM AND WINGWALL OF ABUTMENT (REVLOT)
227	FB-201	9.00 M. ROADWAY WIDTH SLAB BRIDGE, 0° SKEW
227	FB-202	SPREAD FOOTING ABUTMENT DETAIL

PART 2 LIST OF DRAWINGS FOR STRUCTURAL WORK

(นายกรณีย์ ศรีบุญวงศ์)  
 ผู้อำนวยการสำนักงานทางหลวงที่ ๑๐(นครราชสีมา)  
 ปฏิบัติราชการแทน อธิบดีกรมทางหลวง

SHEET NO.	TITLE	DRAWING NO.
228/R1	FILE BENT AND ABUTMENT DETAILS	PB-203
229/R1	10.00 M. ROADWAY WIDTH SLAB BRIDGE, 0° SKEW	PB-204
230/R1	SPREAD FOOTING ABUTMENT DETAIL	PB-205
231/R1	FILE BENT AND ABUTMENT DETAILS	PB-206
232/R1	SPREAD FOOTING PIER DETAIL	PB-207
233/R1	SPREAD FOOTING ABUTMENT DETAIL	PB-208
234/R1	FILE BENT AND ABUTMENT DETAILS	PB-209
235/R1	SPREAD FOOTING PIER DETAIL	PB-210
236/R1	FILE BENT AND ABUTMENT DETAILS	PB-211
237/R1	SPREAD FOOTING PIER DETAIL	PB-212
238/R1	FILE BENT AND ABUTMENT DETAILS	PB-213
239/R1	SPREAD FOOTING PIER DETAIL	PB-214
240/R1	FILE BENT AND ABUTMENT DETAILS	PB-215
241/R1	SPREAD FOOTING PIER DETAIL	PB-216
242/R1	FILE BENT AND ABUTMENT DETAILS	PB-217
243/R1	SPREAD FOOTING PIER DETAIL	PB-218
244/R1	FILE BENT AND ABUTMENT DETAILS	PB-219
245/R1	SPREAD FOOTING PIER DETAIL	PB-220
246/R1	FILE BENT AND ABUTMENT DETAILS	PB-221
247/R1	SPREAD FOOTING PIER DETAIL	PB-301
248/R1	FILE BENT AND ABUTMENT DETAILS	PB-302
249/R1	SPREAD FOOTING PIER DETAIL	PB-303
250/R1	FILE BENT AND ABUTMENT DETAILS	PB-304
251/R1	WALL BRACING FOR PILE BENT DETAIL	PB-305
252/R1	WALL BRACING FOR PILE BENT DETAIL	PB-306
253/R1	PIER ON BED ROCK DETAIL	PB-307
254/R1	ABUTMENT ON BED ROCK DETAIL	PB-308
255/R1	FILE FOOTING DETAILS	PB-309
256/R1	SPREAD FOOTING DETAILS	PB-310
257	SKEW FOOTING FOR SINGLE COLUMN PIER	PC-101
258	FILE PATTERN FOR SINGLE COLUMN PIER	PC-102
259	FILE PATTERN FOR MULTI COLUMN PIERS	PC-103
260	PRECAST SKIRTING	PC-104
261/R1	ROADWAY WIDTH 9.00 - 12.00 M., 15.00 M. AND 20.00 M. SPAN, HEIGHT < 5.00 M.	PC-201
262	ROADWAY WIDTH 13.00 - 15.00 M., 15.00 M. AND 20.00 M. SPAN, HEIGHT < 5.00 M.	PC-202
263	ROADWAY WIDTH 9.00 - 15.00 M., 15.00 M. SPAN, 8.00 M. < HEIGHT < 15.00 M.	PC-203
264	ROADWAY WIDTH 9.00 - 15.00 M., 20.00 M. SPAN, 8.00 M. < HEIGHT < 15.00 M.	PC-204
265	ROADWAY WIDTH 9.00 - 12.00 M., 15.00 M. SPAN, HEIGHT < 15.00 M.	PC-205
266	ROADWAY WIDTH 9.00 - 12.00 M., 20.00 M. SPAN, HEIGHT < 15.00 M.	PC-206
267	ROADWAY WIDTH 13.00 - 15.00 M., 15.00 M. SPAN, HEIGHT < 15.00 M.	PC-207
268/R1	ROADWAY WIDTH 13.00 - 15.00 M., 20.00 M. SPAN, HEIGHT < 15.00 M.	PC-208
269/R1	ROADWAY WIDTH 9.00 - 15.00 M., 15.00 M. AND 20.00 M. SPAN, HEIGHT < 5.50 M.	PC-209
270/R1	ROADWAY WIDTH 9.00 - 11.00 M., 15.00 M. AND 20.00 M. SPAN, HEIGHT < 8.00 M.	PC-210
271/R1	ROADWAY WIDTH 12.00 - 15.00 M., 15.00 M. AND 20.00 M. SPAN, HEIGHT < 8.00 M.	PC-211
272	ROADWAY WIDTH 9.00 - 15.00 M., 15.00 M. SPAN, 8.00 M. < HEIGHT < 15.00 M.	PC-212
273	ROADWAY WIDTH 9.00 - 15.00 M., 20.00 M. SPAN, 8.00 M. < HEIGHT < 15.00 M.	PC-214
274	ROADWAY WIDTH 9.00 - 15.00 M., 15.00 M. SPAN, 8.00 M. < HEIGHT < 15.00 M.	PC-215
275	ROADWAY WIDTH 9.00 - 15.00 M., 20.00 M. SPAN, 8.00 M. < HEIGHT < 15.00 M.	PC-216
276	ROADWAY WIDTH 13.00 - 15.00 M., 15.00 M. SPAN, HEIGHT < 15.00 M.	PC-217
277	ROADWAY WIDTH 13.00 - 15.00 M., 20.00 M. SPAN, HEIGHT < 5.50 M.	PC-218
278/R1	ROADWAY WIDTH 9.00 - 15.00 M., 15.00 M. SPAN, 8.00 M. < HEIGHT < 15.00 M.	PC-219
279	ROADWAY WIDTH 9.00 - 15.00 M., 20.00 M. SPAN, 8.00 M. < HEIGHT < 15.00 M.	PC-220
280	ROADWAY WIDTH 9.00 - 12.00 M., 15.00 M. AND 20.00 M. SPAN, HEIGHT < 15.00 M.	PC-221
281	ROADWAY WIDTH 13.00 - 15.00 M., 15.00 M. AND 20.00 M. SPAN, HEIGHT < 15.00 M.	PC-222
282/R1	ROADWAY WIDTH 9.00 - 15.00 M., 15.00 M. SPAN, 8.00 M. < HEIGHT < 5.50 M.	PC-223
283/R1	ROADWAY WIDTH 9.00 - 15.00 M., 20.00 M. SPAN, 8.00 M. < HEIGHT < 15.00 M.	PC-224
284/R1	ROADWAY WIDTH 9.00 - 15.00 M., 15.00 M. SPAN, 8.00 M. < HEIGHT < 15.00 M.	PC-225
285/R1	ROADWAY WIDTH 9.00 - 12.00 M., 15.00 M. AND 20.00 M. SPAN, HEIGHT < 15.00 M.	PC-226
287	ROADWAY WIDTH 13.00 - 15.00 M., 15.00 M. AND 20.00 M. SPAN, HEIGHT < 15.00 M.	PC-227
289/R1	ABUTMENT WITHOUT SIDEWALK (FOR 1 ORDER)	RT-101
290/R1	SINGLE COLUMN PIER WITH SIDEWALK (FOR 1 ORDER)	RT-102
291/R1	SINGLE COLUMN PIER WITHOUT SIDEWALK (FOR BOX BEAM)	RT-103
292/R1	TWO COLUMNS PIER WITHOUT SIDEWALK (FOR BOX BEAM)	RT-104
293/R1	THREE COLUMNS PIER WITHOUT SIDEWALK (FOR BOX BEAM)	RT-105
294/R1	ABUTMENT WITHOUT SIDEWALK (FOR BOX BEAM)	RT-106
295/R1	SINGLE COLUMN PIER WITH SIDEWALK (FOR BOX BEAM)	RT-107
296/R1	TWO COLUMNS PIER WITH SIDEWALK (FOR BOX BEAM)	RT-108
297	THREE COLUMNS PIER WITH SIDEWALK (FOR BOX BEAM)	RT-109

SHEET NO.	TITLE	DRAWING NO.
298/R1	ABUTMENT WITH SIDEWALK (FOR BOX BEAM)	PC-228
SECTION 2	BRIDGE ACCESSORIES	
299/R1	TRAFFIC AND PEDESTRIAN BARRIERS	BR-101
300	REINFORCEMENT DETAILS	BR-102
301	PRECAST FIN AND RAILING DETAILS	SN-201
302	SPECIAL BRIDGE NAME SIGN	SN-202
303	GENERAL BRIDGE NAME SIGN	SN-203
304	BRIDGE INFORMATION SIGN & BENCH MARK	AP-101
305	0° - 25° SKEW REINFORCEMENT AND POROUS BACKFILL DETAILS	AP-102
306	25° - 45° SKEW REINFORCEMENT AND POROUS BACKFILL DETAILS	BU-101
307	FILE ARRANGEMENT, SECTION AND DETAILS	BU-102
308	REINFORCEMENT AND DETAILS	BU-103
309	FILE ARRANGEMENT AND DETAILS	BU-104
310	R.C. RETAINING WALL DETAILS	BP-101
311	INSTALLATION OF ELASTOMERIC BEARING PAD AND BUFFER, FULL JOINT DETAILS	BP-102
312	NATURAL RUBBER SPECIFICATIONS	BP-103
313	CHLOROPRENE (NEOPRENE) RUBBER SPECIFICATIONS	ES-101
314	SPECIFICATIONS	ES-102
315	CONCRETE BRIDGE SURFACE	ES-103
316	ASPHALT BRIDGE SURFACE	PL-101
317	FILE SPECIFICATIONS	PL-102
318	R.C. PILES	PL-103
319	0.40 x 0.40 M. PILE CAPACITY AND REINFORCEMENT DETAILS	PL-201
320	0.525 x 0.525 M. PILE CAPACITY AND REINFORCEMENT DETAILS	PL-202
321	0.65 x 0.65 M. PILE CAPACITY AND REINFORCEMENT DETAILS	PL-203
322	0.40 x 0.40 M. PILE CAPACITY AND REINFORCEMENT DETAILS	PL-301
323	0.525 x 0.525 M. PILE CAPACITY AND REINFORCEMENT DETAILS	PL-302
324	0.65 x 0.65 M. PILE CAPACITY AND REINFORCEMENT DETAILS	PL-303
325	0.80 M. PILE CAPACITY AND REINFORCEMENT DETAILS	PL-304
326	1.00 M. PILE CAPACITY AND REINFORCEMENT DETAILS	PL-305
SECTION 3	REINFORCED CONCRETE BOX CULVERT	
327	RIGID FRAME R.C. BOX CULVERT, PLAN ELEVATION AND SECTIONS	BC-101
328	CAST-IN-SITU BOX CULVERT	BC-102
329	RIGID FRAME R.C. BOX CULVERT, TABLE OF REINFORCEMENT	BC-103
330	SIMPLE SPAN R.C. BOX CULVERT, PLAN ELEVATION AND SECTION	BC-104
331	DIMENSION REINFORCEMENT AND DETAILS	BC-105
332	FILE DEPTH < 0.60 M. PLAN, ELEVATION AND SECTION	BC-106
333	FILL DEPTH < 0.60 M. REINFORCEMENT DETAIL	BC-107
334	FILL DEPTH > 0.60 M. PLAN, ELEVATION AND SECTION	BC-108
335	FILL DEPTH > 0.60 M. REINFORCEMENT DETAIL	BC-109
SECTION 4	RETAINING WALL	
336	TYPE 1 AND 2	RT-101
337	TYPE 3A	RT-102
338	TYPE 3B	RT-103
339	TYPE 3B, PILE DETAILS	RT-104
340	TYPE 4	RT-105
341	TYPE 5 (H < 3.00 M.)	RT-106
342	TYPE 5 (3.00 < H < 6.00 M.)	RT-107
343	TYPE 5, PILE DETAILS	RT-108

(นายปรน ศรีปานวงศ์)

ผู้อำนวยการสำนักงานหลวงที่ ๓ (นครราชสีมา)

ปฎิบัติราชการแทน อธิบดีกรมทางหลวง



จำนวนตารางและออกแบบ  
 1. 2. 3. 4. 5. 6. 7. 8. 9. 10. 11. 12. /  
 13. 14. 15. 16. 17. 18. 19. 20. 21. 22. /  
 23. 24. 25. 26. 27. 28. 29. 30. 31. 32. /  
 33. 34. 35. 36. 37. 38. 39. 40. 41. 42. /  
 43. 44. 45. 46. 47. 48. 49. 50. 51. 52. /  
 53. 54. 55. 56. 57. 58. 59. 60. 61. 62. /  
 63. 64. 65. 66. 67. 68. 69. 70. 71. 72. /  
 73. 74. 75. 76. 77. 78. 79. 80. 81. 82. /  
 83. 84. 85. 86. 87. 88. 89. 90. 91. 92. /  
 93. 94. 95. 96. 97. 98. 99. 100. 101. 102. /  
 103. 104. 105. 106. 107. 108. 109. 110. 111. 112. /  
 113. 114. 115. 116. 117. 118. 119. 120. 121. 122. /  
 123. 124. 125. 126. 127. 128. 129. 130. 131. 132. /  
 133. 134. 135. 136. 137. 138. 139. 140. 141. 142. /  
 143. 144. 145. 146. 147. 148. 149. 150. 151. 152. /  
 153. 154. 155. 156. 157. 158. 159. 160. 161. 162. /  
 163. 164. 165. 166. 167. 168. 169. 170. 171. 172. /

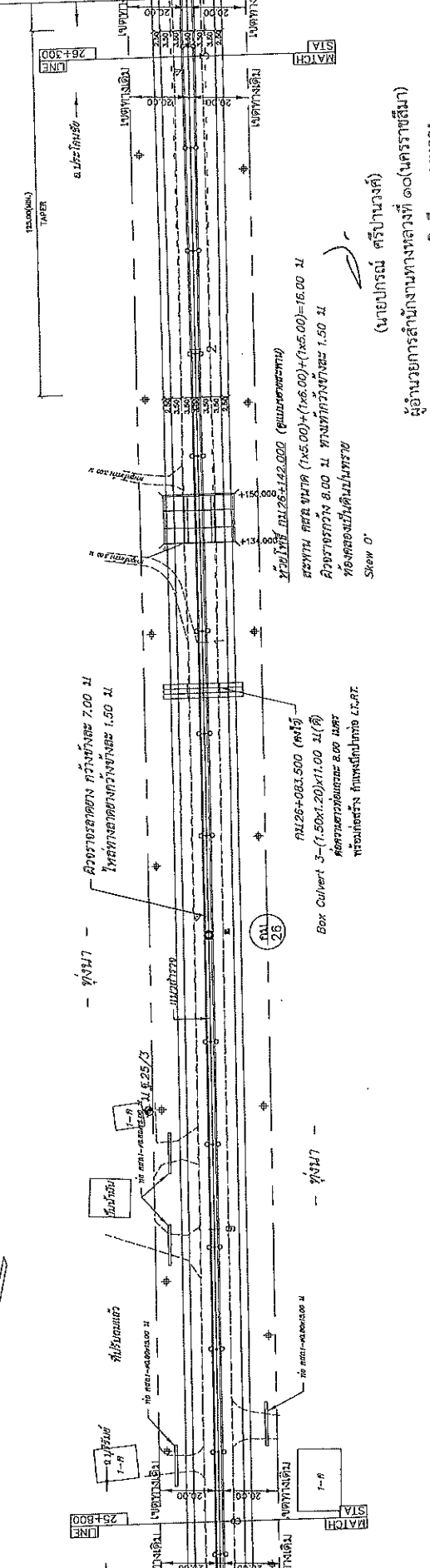

ผู้ดำเนินการสำนักงานหลวงที่ ๑๐(นครราชสีมา)  
 ปฏิบัติราชการแทน อธิบดีกรมทางหลวง  
 นายกรณ ศรีปานวงศ์

| Stationing | Notes |
|------------|-------|
| 172        | 172   |
| 170        | 170   |
| 168        | 168   |
| 166        | 166   |
| 164        | 164   |
| 162        | 162   |
| 160        | 160   |
| 158        | 158   |
| 156        | 156   |
| 154        | 154   |
| 152        | 152   |
| 150        | 150   |
| 148        | 148   |
| 146        | 146   |
| 144        | 144   |
| 142        | 142   |
| 140        | 140   |
| 138        | 138   |
| 136        | 136   |
| 134        | 134   |
| 132        | 132   |
| 130        | 130   |
| 128        | 128   |
| 126        | 126   |
| 124        | 124   |
| 122        | 122   |

| Stationing | Notes |
|------------|-------|
| 172        | 172   |
| 170        | 170   |
| 168        | 168   |
| 166        | 166   |
| 164        | 164   |
| 162        | 162   |
| 160        | 160   |
| 158        | 158   |
| 156        | 156   |
| 154        | 154   |
| 152        | 152   |
| 150        | 150   |
| 148        | 148   |
| 146        | 146   |
| 144        | 144   |
| 142        | 142   |
| 140        | 140   |
| 138        | 138   |
| 136        | 136   |
| 134        | 134   |
| 132        | 132   |
| 130        | 130   |
| 128        | 128   |
| 126        | 126   |
| 124        | 124   |
| 122        | 122   |

92

มาตราส่วน 1 : 100

ด. แสดง โทน ข. ประโคณซ์ จ. บุรีรัมย์  
 อุบัติประเทภ เป็นที่ราบ

๑ 2-01  
 กรมทางหลวง

|      |     |
|------|-----|
| 8329 | 151 |
| 8328 | 150 |

|      |     |
|------|-----|
| 8329 | 151 |
| 8328 | 150 |

|      |     |
|------|-----|
| 8329 | 151 |
| 8328 | 150 |





เอกสารแนบท้ายประกาศประกวดราคาจ้างก่อสร้างด้วยวิธีประกวดราคาอิเล็กทรอนิกส์ (e-bidding)

ข้อ ๑.๒๐

การจ้างช่วง

ประกาศ เลขที่ คค ๐๖๑๒๖/eb/ /๒๕๖๗ ลงวันที่

ภายหลังจากได้มีการลงนามสัญญาจ้างแล้ว ห้ามผู้รับจ้างเองงานทั้งหมดหรือแต่บางส่วนตามสัญญาไปจ้างช่วงให้ผู้อื่นทำอีกทอดหนึ่ง เว้นแต่การจ้างช่วงงานแต่บางส่วนที่ได้รับอนุญาตเป็นหนังสือจากผู้ว่าจ้างแล้ว การที่ผู้ว่าจ้างได้อนุญาตให้จ้างช่วงงานแต่บางส่วนดังกล่าวนั้น ไม่เป็นเหตุให้ผู้รับจ้างหลุดพ้นจากความรับผิดชอบหรือพันธหน้าที่ตามสัญญา และผู้รับจ้างจะยังคงต้องรับผิดชอบในความผิดและความประมาทเลินเล่อของผู้รับจ้างช่วงหรือของตัวแทนหรือลูกจ้างของผู้รับจ้างช่วงนั้นทุกประการ

กรณีผู้รับจ้างไปจ้างช่วงงานแต่บางส่วน โดยฝ่าฝืนความในวรรคหนึ่ง ผู้รับจ้างต้องชำระค่าปรับให้แก่ผู้ว่าจ้างเป็นจำนวนเงินในอัตราร้อยละ ๑๒ (สิบสอง) ของวงเงินของงานที่จ้างช่วงตามสัญญา ทั้งนี้ไม่ตัดสิทธิผู้ว่าจ้างในการบอกเลิกสัญญา



(นายปกรณ์ ศรีปานวงศ์)

ผู้อำนวยการสำนักงานทางหลวงที่ ๑๐ (นครราชสีมา)

ปฏิบัติราชการแทน อธิบดีกรมทางหลวง

เอกสารแนบท้ายประกาศประกวดราคาจ้างก่อสร้างด้วยวิธีประกวดราคาอิเล็กทรอนิกส์ (e-bidding) ข้อ ๑.๒๑  
รายละเอียดและหลักเกณฑ์งานบริหารการจราจรในระหว่างการก่อสร้าง (กรณีเข้าป้าย)

ประกาศที่ คค ๐๖๑๒๖/eb/ /๒๕๖๗ ลงวันที่

๑. ข้อกำหนดเครื่องหมายควบคุมการจราจร

ผู้รับจ้างจะต้องจัดเตรียมและติดตั้งป้ายจราจรในพื้นที่ที่มีการก่อสร้าง หรือบูรณะทาง หรือสะพาน ตามคู่มือเครื่องหมายควบคุมการจราจรในงานก่อสร้าง งานบูรณะ และงานบำรุงรักษาทางหลวงแผ่นดิน (มีนาคม ๒๕๖๑) ของกรมทางหลวง ซึ่งแผ่นป้ายจราจรทั้งป้ายแนะนำ ป้ายเตือน และป้ายบังคับ รวมถึงแผงตั้ง ต้องทำจาก แผ่นเหล็กอาบสังกะสีหนาไม่น้อยกว่า ๑.๒ มิลลิเมตร (เฉพาะแผงตั้งอาจใช้แผ่นโพลีคาร์บอเนต ความหนาไม่น้อยกว่า ๖ มิลลิเมตร แทนได้) ปิดทับด้วยแผ่นวัสดุสะท้อนแสงที่มีค่าสะท้อนแสงไม่ต่ำกว่าระดับ ๙ ตามมาตรฐาน มอก.๖๐๖-๒๕๕๙ หรือ ASTM D ๔๙๕๖-๒๐๑๙ (Type ๙)

๒. ความรับผิดชอบของผู้รับจ้าง

๒.๑ ผู้รับจ้างต้องจัดทำแผนการปฏิบัติงานความปลอดภัยในการทำงานให้สอดคล้องกับระดับการจัดการ ความปลอดภัยในการทำงาน และจัดทำแผนการจัดการจราจรระหว่างการก่อสร้างให้สอดคล้องกับสภาพพื้นที่ และ แผนงานก่อสร้างอย่างละเอียดและชัดเจน แล้วเสนอผู้ว่าจ้างผ่านผู้ควบคุมงานเพื่อพิจารณาให้ความเห็นชอบ ก่อน ดำเนินการก่อสร้าง

๒.๒ ผู้รับจ้างต้องดำเนินการตามแผนปฏิบัติงานที่ได้เสนอไว้กับผู้ว่าจ้างอย่างเคร่งครัดและสอดคล้อง กับกฎหมาย ระเบียบ และคู่มือที่เกี่ยวข้องกับความปลอดภัย พร้อมรายงานผลการดำเนินงานตามแผนดังกล่าว ให้ผู้ควบคุมงานรับทราบอย่างน้อยสัปดาห์ละครั้ง หากสภาพแวดล้อมบริเวณโครงการก่อสร้างมีความเสี่ยงที่จะเกิด ความไม่ปลอดภัยกับเจ้าหน้าที่ผู้ปฏิบัติงาน และ/หรือ ประชาชนผู้ใช้เส้นทาง เมื่อผู้ควบคุมงานแจ้งเป็นหนังสือ ให้ผู้รับจ้างหรือตัวแทนปรับปรุงมาตรการความปลอดภัยในการทำงาน และ/หรือ ติดตั้งป้ายอุปกรณ์จราจรเพิ่มเติม ผู้รับจ้างต้องปฏิบัติตามโดยไม่ชักช้า ทั้งนี้ผู้รับจ้างไม่มีสิทธิ์เรียกร้องค่าดำเนินการในส่วนนี้เพิ่มเติมจากผู้ว่าจ้าง หากไม่ ดำเนินการผู้ว่าจ้างมีสิทธิสั่งหยุดงานโดยไม่ถือเป็นเหตุในการขยายอายุสัญญา และถือเป็นความผิดของ ผู้รับจ้าง

๒.๓ ผู้รับจ้างต้องส่งมอบป้ายและอุปกรณ์จราจรตามมาตรฐานกรมทางหลวง ได้แก่ ป้ายจราจรกำแพง คอนกรีต (Concrete Barrier) และแผงผ้าใบ กำแพงพลาสติก (Plastic Barrier) กรวย เสาจจราจรล้มลุก แผงตั้ง หลัคนำทาง และไฟกะพริบ ตามจำนวนที่กำหนดแต่ละรายการ ให้ผู้ว่าจ้างตรวจสอบในวันเริ่มต้นสัญญา หรือนับถัด จากวันที่แจ้งให้เริ่มทำงาน หากไม่ดำเนินการผู้ว่าจ้างมีสิทธิสั่งหยุดงานโดยไม่ถือเป็นเหตุในการขยาย อายุสัญญา

๒.๔ เครื่องหมายควบคุมการจราจร หากเกิดการชำรุด หรือเสียหายอันเนื่องมาจากสาเหตุใดก็ตาม ผู้รับจ้าง ต้องรีบจัดทำหรือจัดหาติดตั้งทดแทนให้อยู่ในสภาพเรียบร้อยสมบูรณ์ทันทีเมื่อตรวจพบ

๒.๕ เมื่อป้ายและอุปกรณ์จราจรใด หมดความจำเป็นให้ผู้รับจ้างดำเนินการรื้อถอนและนำออกไปจากพื้นที่ ก่อสร้างโดยทันที

๒.๖ ผู้รับจ้างต้องจัดการให้ป้ายอยู่ในสภาพที่ดีและครบถ้วนตาม คู่มือเครื่องหมายควบคุมการจราจร ในงาน ก่อสร้าง งานบูรณะ และงานบำรุงรักษาทางหลวงแผ่นดิน (มีนาคม ๒๕๖๑) ของกรมทางหลวง และพร้อมให้ผู้ว่าจ้าง ตรวจสอบความเรียบร้อยตลอดเวลา

๒.๗ หากเกิดอุบัติเหตุใดๆ ในพื้นที่และเส้นทางที่ได้รับมอบพื้นที่ทำงานจากผู้ว่าจ้างไปดำเนินการแล้ว ผู้รับจ้างต้องรับผิดชอบในผลแห่งอุบัติเหตุที่เพียงฝ่ายเดียวทั้งทางแพ่งและทางอาญา

๓. หลักเกณฑ์การคิดคำนวณและจ่ายค่างาน

๓.๑ กรมทางหลวงจะจ่ายค่างานบริหารการจราจรในระหว่างการก่อสร้างเป็นแบบเหมาจ่าย โดยจะจ่ายให้ในการตรวจรับงานเป็นอัตราร้อยละตามสัดส่วนร้อยละของผลงานที่ทำได้ในงวดนั้นๆ จากผลงานทั้งโครงการ ทั้งนี้จะจ่ายครบร้อยละ ๑๐๐ เมื่องานโครงการแล้วเสร็จตามสัญญา

๓.๒ ในกรณีที่เครื่องหมายความควบคุมการจราจรชำรุด หรือสูญหาย ไม่ถูกต้องครบถ้วนตามที่กำหนดไว้ในคู่มือเครื่องหมายความควบคุมการจราจรในงานก่อสร้าง งานบูรณะ และงานบำรุงรักษาทางหลวงแผ่นดิน (มีนาคม ๒๕๖๑) ของกรมทางหลวง ถือว่าผู้รับจ้างทำงานในงวดนั้นไม่ถูกต้องตามสัญญา ผู้รับจ้างไม่มีสิทธิส่งมอบงานงวดนั้น ผู้ว่าจ้างมีสิทธิที่จะไม่ตรวจรับงานก่อสร้างในงวดนั้น หรือผู้ว่าจ้างมีสิทธิสั่งหยุดงานโดยไม่ถือเป็นเหตุในการขอขยายอายุสัญญา จนกว่าผู้รับจ้างจะดำเนินการติดตั้งเครื่องหมายความควบคุมการจราจรให้ถูกต้องครบถ้วนตามคู่มือ เครื่องหมายความควบคุมการจราจรในงานก่อสร้าง งานบูรณะ และงานบำรุงรักษาทางหลวงแผ่นดิน (มีนาคม ๒๕๖๑) ของกรมทางหลวง ทั้งนี้ผู้รับจ้างไม่มีสิทธิเรียกร้องค่าเสียหายใดๆ เนื่องจากกรณีดังกล่าวจากผู้ว่าจ้าง

หากกรมทางหลวงยังมีความจำเป็นที่จะต้องมีเครื่องหมายความควบคุมการจราจรนั้นต่อไปอีก ผู้รับจ้างจะต้องจัดหาทดแทนให้ครบถ้วนถูกต้อง โดยผู้รับจ้างเป็นผู้รับผิดชอบค่าใช้จ่ายในการนี้ทั้งสิ้น มิฉะนั้นผู้รับจ้างจะไม่มีสิทธิส่งมอบงานและเบิกจ่ายค่างานส่วนที่เหลือในงวดต่อไป

๓.๓ กรณีที่ผู้รับจ้างไม่สามารถส่งมอบป้ายและอุปกรณ์จราจร ตามข้อ ๒.๓ ได้ครบถ้วนในวันเริ่มต้นสัญญา หรือนับถัดจากวันที่แจ้งให้เริ่มทำงาน ผู้รับจ้างจะต้องเสียค่าปรับให้ผู้ว่าจ้างใน อัตราร้อยละ ..... บาท (ร้อยละ ๐.๒๕ ของราคาค่างานบริหารการจราจรในระหว่างการก่อสร้าง) ถึงวันที่ผู้รับจ้างส่งมอบอุปกรณ์จราจร ตามข้อ ๒.๓ ได้ครบถ้วน

๓.๔ รูปแบบการติดตั้งป้ายและอุปกรณ์ตาม คู่มือเครื่องหมายความควบคุมการจราจรในงานก่อสร้างงานบูรณะ และงานบำรุงรักษาทางหลวงแผ่นดิน (มีนาคม ๒๕๖๑) ของกรมทางหลวง เป็นเพียงมาตรฐานเบื้องต้นสำหรับงานก่อสร้าง สามารถปรับใช้ให้สอดคล้องกับสภาพพื้นที่ก่อสร้างได้ตามความเหมาะสม ทั้งนี้เพื่อให้ผู้สัญจรผ่านเส้นทางที่อยู่ระหว่างการก่อสร้างมีความปลอดภัยมากขึ้น

๓.๕ ข้อความใดในคู่มือเครื่องหมายความควบคุมการจราจรในงานก่อสร้าง งานบูรณะ และงานบำรุงรักษาทางหลวงแผ่นดิน (มีนาคม ๒๕๖๑) ของกรมทางหลวง ที่ขัดแย้งกับข้อความตามรายละเอียดและหลักเกณฑ์งานบริหารการจราจรในระหว่างการก่อสร้าง ให้ใช้ข้อความตามรายละเอียดและหลักเกณฑ์งานบริการการจราจรในระหว่างการก่อสร้างนี้แทน

(นายปกรณ์ ศรีปานวงศ์)

ผู้อำนวยการสำนักงานทางหลวงที่ ๑๐ (นครราชสีมา)

ปฏิบัติราชการแทน อธิบดีกรมทางหลวง

เอกสารแนบท้ายประกาศประกวดราคาจ้างก่อสร้างด้วยวิธีประกวดราคาอิเล็กทรอนิกส์ (e-bidding)

ตัวอย่าง แผนบัญชีทรัพย์สินก่อนสร้าง ที่ผู้รับจ้างจะต้องจัดทำและติดตังตามมติ ครม. ที่ นร.๐๕๐๕/ว.๒๗ ลงวันที่ ๒๘ มกราคม ๒๕๕๑

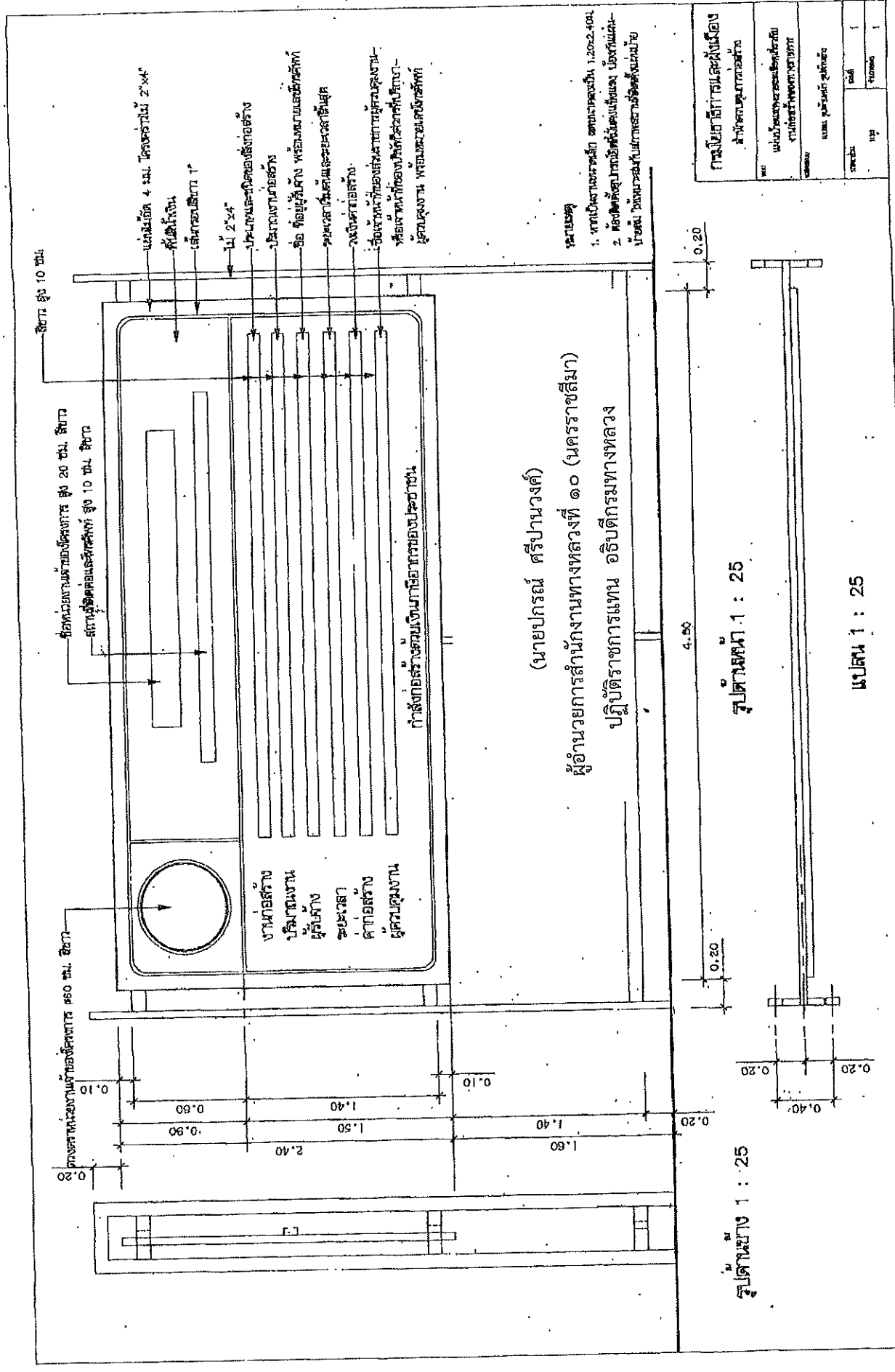

เอกสารแนบท้ายประกวดราคาจ้างก่อสร้างด้วยวิธีประกวดราคาอิเล็กทรอนิกส์ ข้อ ๑.๒๒

การให้ข่าวสารเกี่ยวกับการก่อสร้าง

แบบแผนป้ายประชาสัมพันธ์งานก่อสร้างที่ผู้รับจ้างจะต้องจัดทำและติดตั้งตามมติ

กรม. ที่ นร.๐๕๐๕/ว ๒๗ ลงวันที่ ๒๘ มกราคม ๒๕๕๑

ประกาศ เลขที่ คค ๐๖๑๒๖/eb/ /๒๕๖๖ ลงวันที่

ประกาศ



ชื่อหน่วยงาน แขวงทางหลวงบุรีรัมย์  
ตำบลเสม็ด อำเภอเมืองบุรีรัมย์ จังหวัดบุรีรัมย์  
โทร. ๐๔๔ - ๖๑๑๖๕๗

โครงการ ประกวดราคาจ้างก่อสร้างงานก่อสร้างเพิ่มช่องจราจร ทางหลวงหมายเลข ๒๔๔๕ ตอน แสลงโทน - ห้วยเสว  
ระหว่าง กม.๒๕+๔๐๐ - กม.๒๖+๕๐๐ ผลผลิต ๑ แห่ง

ผู้รับจ้าง บริษัท, ห้าง.....ที่อยู่.....

โทร.....โทรสาร.....

สัญญาจ้างเลขที่ .....เริ่มต้น.....สิ้นสุด.....

ระยะเวลาก่อสร้าง.....วัน

วงเงินค่าก่อสร้าง.....บาท

ผู้ควบคุมงาน ๑.....โทร.....๒.....โทร.....

๓.....โทร.....๔.....โทร.....

สำนักงานสนาม โทร.....โทรสาร.....

เจ้าหน้าที่บริษัท/วิศวกรผู้รับจ้าง ๑.....โทร.....

๒.....โทร.....

กำลังก่อสร้างด้วยเงินภาษีอากรของประชาชน

หมายเหตุ งานก่อสร้างขนาดใหญ่ แผ่นป้ายขนาด ๒.๔๐x๓.๖๐ เมตร ขนาดอักษรโตพอสมควรเห็นได้  
ชัดเจน (ใช้พื้นป้ายสีน้ำเงิน ตัวหนังสือสีขาว) ณ จุดเริ่มต้นและจุดสิ้นสุดงานก่อสร้างอย่างน้อย ๒ จุด  
โดยให้ผู้ควบคุมงานเป็นผู้กำหนดจุดติดตั้ง และดำเนินการให้แล้วเสร็จก่อนลงมือทำงาน

(นายปกรณ์ ศรีปานวงศ์)

ผู้อำนวยการสำนักงานทางหลวงที่ ๑๐ (นครราชสีมา)

ปฏิบัติราชการแทน อธิบดีกรมทางหลวง

เอกสารแนบท้ายประกาศประกวดราคาจ้างก่อสร้างด้วยวิธีประกวดราคาอิเล็กทรอนิกส์ (e-bidding)

ข้อ ๑.๒๓

งานจัดทำเครื่องหมายจราจรบนผิวทาง (การตีเส้น, ลูกศร, ขีดเขียนข้อความ)

ตามประกาศฯ เลขที่ คค ๐๖๑๒๖/eb/ /๒๕๖๗ ลงวันที่

๑. สีจราจร (Traffic Paint)

ต้องเป็นผลิตภัณฑ์ที่ผลิตในประเทศไทย ซึ่งแสดงเครื่องหมายมาตรฐานผลิตภัณฑ์อุตสาหกรรม มอก. ๔๑๕ - ๒๕๔๘ สีจราจร ไวท์ผลิตภัณฑ์ และต้องผลิตจากโรงงานที่ได้รับการรับรองคุณภาพตามมาตรฐาน ข้อกำหนด มอก. ๙๐๐๒ หรือ มอก.๙๐๐๑ : ๒๐๐๘

๒. วัสดุเทอร์โมพลาสติก (Thermoplastic)

ต้องเป็นผลิตภัณฑ์ที่ผลิตในประเทศไทย ซึ่งแสดงเครื่องหมายมาตรฐานผลิตภัณฑ์อุตสาหกรรม มอก. ๕๔๒ - ๒๕๔๙ วัสดุเทอร์โมพลาสติกสะท้อนแสงสำหรับทำเครื่องหมายบนผิวทาง ไวท์ผลิตภัณฑ์ และต้องผลิตจากโรงงานที่ได้รับการรับรองคุณภาพตามมาตรฐานข้อกำหนด มอก. ๙๐๐๒ หรือ มอก.๙๐๐๑ : ๒๐๐๘

๓. ลูกแก้ว (Glass Bead)

ต้องเป็นผลิตภัณฑ์ที่ผลิตในประเทศไทย ซึ่งแสดงเครื่องหมายมาตรฐานผลิตภัณฑ์อุตสาหกรรม มอก. ๕๔๓ - ๒๕๕๐ ลูกแก้วที่ใช้กับวัสดุทำเครื่องหมายบนผิวทาง ประเภท ๒ หรือ ประเภท ๓ ไวท์ผลิตภัณฑ์ และต้องผลิตจากโรงงานที่ได้รับการรับรองคุณภาพตามมาตรฐานข้อกำหนด มอก. ๙๐๐๒ หรือ มอก.๙๐๐๑ : ๒๐๐๘ (กรณีที่มีผู้ได้รับการรับรองระบบคุณภาพเกิน ๓ ราย)

๔. วัสดุรองพื้น (Tack Coat หรือ Primer)

ก่อนลงวัสดุเทอร์โมพลาสติก ผู้รับจ้างต้องลงวัสดุรองพื้นก่อน วัสดุรองพื้นต้องเป็นผลิตภัณฑ์ที่มีคุณลักษณะตามข้อกำหนดของผู้ผลิตวัสดุเทอร์โมพลาสติกที่ใช้แต่ละยี่ห้อ

๕. ผู้รับจ้าง ต้องแจ้งยี่ห้อและผู้ผลิตวัสดุ ที่จะใช้ในงานจ้างตามสัญญา และต้องส่งสำเนาใบอนุญาตแสดงเครื่องหมายมาตรฐานผลิตภัณฑ์อุตสาหกรรมและสำเนาใบรับรองระบบคุณภาพ ตามมาตรฐานข้อกำหนด ให้ผู้ว่าจ้างทราบเป็นหลักฐานก่อนลงมือทำงานตามสัญญา

๖. ผู้รับจ้าง ต้องแจ้งปริมาณวัสดุที่จะใช้ในงานจ้างตามสัดส่วนของปริมาณงานที่ต้องใช้ตามสัญญา เพื่อผู้ว่าจ้างจะได้ตรวจสอบเห็นชอบก่อนลงมือทำงาน และต้องส่งสำเนาดัชนีแบบใบกำกับภาษี (คู่มือบัญชี) ออกโดยเจ้าของผลิตภัณฑ์ หรือตัวแทนจำหน่ายที่มีหนังสือแต่งตั้งจากเจ้าของผลิตภัณฑ์ของผู้ที่ใช้งาน พร้อมระบุเลขที่สัญญาลงไปด้วย

๗. การทดสอบวัสดุ ที่ใช้ในการจัดทำเครื่องหมายจราจรบนผิวทาง ให้ดำเนินการตามบันทึกสำนักวิเคราะห์และตรวจสอบที่เกี่ยวข้องต่อไป

๘. ผู้รับจ้าง ต้องส่งสำเนาดัชนีแบบใบเสร็จรับเงิน (คู่มือบัญชี) ออกโดยเจ้าของผลิตภัณฑ์หรือตัวแทนจำหน่าย ที่มีหนังสือแต่งตั้งจากเจ้าของผลิตภัณฑ์ของผู้ที่ใช้งานพร้อมระบุเลขที่สัญญาลงไปด้วย ให้กรรมการตรวจการจ้าง ตรวจสอบก่อนการตรวจรับผลงานจ้าง หากผู้รับจ้างไม่ดำเนินการดังกล่าวข้างต้นถือว่า ผู้รับจ้างผิดเงื่อนไขในสาระสำคัญ ผู้ว่าจ้างจะไม่จ่ายเงินค่างานให้

(นายปกรณ์ ศรีปานวงศ์)

ผู้อำนวยการสำนักงานทางหลวงที่ ๑๐ (นครราชสีมา)

ปฏิบัติราชการแทน อธิบดีกรมทางหลวง

เอกสารแนบท้ายประกาศประกวดราคาจ้างก่อสร้างด้วยวิธีประกวดราคาอิเล็กทรอนิกส์ (e-bidding) ข้อ ๑๒.๒๔

## เอกสารแนบท้ายเอกสารประกวดราคา

### หนังสือมอบอำนาจ

ตามประกาศ เลขที่ คค ๐๖๑๒๖/eb/ /๒๕๖๗ ลงวันที่

ที่ .....

ทำที่ .....

วันที่.....เดือน.....พ.ศ.....

เรียน .....

ข้าพเจ้า (บริษัท, ห้าง, ร้าน) .....

โดย (นาย, นาง, นางสาว) .....ผู้มีอำนาจกระทำการแทน

(บริษัท, ห้าง, ร้าน) มอบอำนาจให้ (นาย, นาง, นางสาว).....

อายุ.....ปี ตั้งบ้านเรือนอยู่เลขที่.....หมู่.....ตรอก/ซอย.....ถนน.....

แขวง/ตำบล.....เขต/อำเภอ.....จังหวัด.....

ถือบัตรประจำตัวประชาชนเลขที่ ..... ออกให้ ณ .....

เมื่อวันที่ ..... หมดอายุวันที่ .....

เกี่ยวข้องกับ ..... ของ (บริษัท, ห้าง, ร้าน) เป็นผู้มีอำนาจทำการ

ดังต่อไปนี้.....

.....

.....

.....

.....

.....

.....

.....

.....

.....

.....

.....

.....

.....

.....

.....

.....

.....

.....

.....

(นายปรกรณ์ ศรีปานวงศ์)

ผู้อำนวยการสำนักงานทางหลวงที่ ๑๐ (นครราชสีมา).....พยาน

ปฏิบัติราชการแทน อธิบดีกรมทางหลวง (.....)



เอกสารแนบท้ายเอกสารประกวดราคาอิเล็กทรอนิกส์ ข้อ ๑.๒๕  
เอกสารแนบท้ายประกวดราคาจ้าง เลขที่ คค ๐๖๑๒๖/eb/ /๒๕๖๗ ลงวันที่

### มาตรฐานกำหนด (SPECIFICATION)

ประกวดราคาจ้างก่อสร้างงานก่อสร้างเพิ่มช่องจราจร ทางหลวงหมายเลข ๒๔๔๕  
ตอน แสงโตน - ห้วยเสว ระหว่าง กม.๒๕+๔๐๐ - กม.๒๖+๕๐๐ ผลผลิต ๑ แห่ง

๑. รายการละเอียดและข้อกำหนดการจัดทำเครื่องหมายจราจรบนผิวทางฉบับ กรกฎาคม ๒๕๕๑
๒. ข้อกำหนดและมาตรฐานทั่วไป งานติดตั้งไฟฟ้าแสงสว่างบนทางหลวง
๓. มาตรฐานที่ ทล.-ม.๑๐๒/๒๕๓๒
๔. มาตรฐานที่ ทล.-ม.๒๐๘/๒๕๓๒
๕. มาตรฐานที่ ทล.-ม.๒๐๔/๒๕๖๔
๖. มาตรฐานที่ ทล.-ม.๒๐๓/๒๕๕๖
๗. มาตรฐานที่ ทล.-ม.๒๑๓/๒๕๖๓
๘. มาตรฐานที่ ทล.-ก.๔๐๑/๒๕๕๙
๙. มาตรฐานที่ ทล.-ม.๔๐๒/๒๕๕๗
๑๐. มาตรฐานที่ ทล.-ม.๔๐๓/๒๕๓๑
๑๑. มาตรฐานที่ ทล.-ม.๔๐๘/๒๕๓๒
๑๒. DWG.NO.DS - ๑๐๑ , DS - ๑๐๒
๑๓. DWG.NO.DS - ๑๐๓
๑๔. DWG.NO.DS - ๒๐๑
๑๕. DWG.NO.GD - ๗๐๓
๑๖. DWG.NO.GD - ๗๐๔
๑๗. DWG.NO.RS - ๖๐๔



(นายปกรณ์ ศรีปานวงศ์)

ผู้อำนวยการสำนักงานทางหลวงที่ ๑๐ (นครราชสีมา)

ปฏิบัติราชการแทน อธิบดีกรมทางหลวง