

## ร่างรายละเอียดขอบเขตของงานทั้งโครงการ (Terms of Reference : TOR)

### ๑. ข้อมูลเกี่ยวกับโครงการ

๑.๑ ชื่อโครงการ ประกวดราคาจ้างก่อสร้างงานค่าก่อสร้างอาคารที่พักอาศัยและสิ่งก่อสร้างประกอบ ระดับเชี่ยวชาญ (ระดับ ๙) สำนักงานทางหลวงที่ ๑๐ (นครราชสีมา) ทางหลวงหมายเลข ๒๐๕ ตอน โคนสวาย – แขวงทางหลวงนครราชสีมาที่ ๑ ที่ กม.๒๓๒+๓๑๐ ด้านซ้ายทาง ผลผลิต ๑ แห่ง ด้วยวิธีประกวดราคาอิเล็กทรอนิกส์ (e-bidding)

#### ๑.๒ ความเป็นมา

เนื่องจากอาคารที่พักอาศัย ของสำนักงานทางหลวงที่ ๑๐ (นครราชสีมา) เกิดความเสียหายเนื่องจากมีอายุการใช้งานมานาน เพื่อให้เกิดความปลอดภัยแก่บุคลากร จึงเห็นควรก่อสร้างอาคารใหม่

#### ๑.๓ วัตถุประสงค์

กรมทางหลวง โดยสำนักงานทางหลวงที่ ๑๐ (นครราชสีมา) มีความประสงค์จะประกวดราคาจ้างก่อสร้างงานค่าก่อสร้างอาคารที่พักอาศัยและสิ่งก่อสร้างประกอบ ระดับเชี่ยวชาญ (ระดับ ๙) สำนักงานทางหลวงที่ ๑๐ (นครราชสีมา) ทางหลวงหมายเลข ๒๐๕ ตอน โคนสวาย – แขวงทางหลวงนครราชสีมาที่ ๑ ที่ กม. ๒๓๒+๓๑๐ ด้านซ้ายทาง ผลผลิต ๑ แห่ง โดยจะดำเนินการหาตัวผู้รับจ้างด้วยวิธีประกวดราคาอิเล็กทรอนิกส์ (Electronic Bidding : e-bidding)

๑.๔ วงเงินงบประมาณ/วงเงินที่ได้รับจัดสรร ๒,๐๐๐,๐๐๐.๐๐ บาท (สองล้านบาทถ้วน)

### ๒. คุณสมบัติของผู้ยื่นข้อเสนอ

๒.๑ มีความสามารถตามกฎหมาย

๒.๒ ไม่เป็นบุคคลล้มละลาย

๒.๓ ไม่อยู่ระหว่างเลิกกิจการ

๒.๔ ไม่เป็นบุคคลซึ่งอยู่ระหว่างถูกระงับการยื่นข้อเสนอหรือทำสัญญากับหน่วยงานของรัฐไว้ชั่วคราว เนื่องจากเป็นผู้ที่ไม่ผ่านเกณฑ์การประเมินผลการปฏิบัติงานของผู้ประกอบการตามระเบียบ ที่ รัฐมนตรีว่าการกระทรวงการคลังกำหนดตามที่ประกาศเผยแพร่ในระบบเครือข่ายสารสนเทศของกรมบัญชีกลาง

๒.๕ ไม่เป็นบุคคลซึ่งถูกระบุชื่อไว้ในบัญชีรายชื่อผู้ทำงานและได้แจ้งเวียนชื่อให้เป็นผู้ทำงานของหน่วยงานของรัฐในระบบเครือข่ายสารสนเทศของกรมบัญชีกลาง ซึ่งรวมถึงนิติบุคคลที่ผู้ทำงานเป็นหุ้นส่วน ผู้จัดการ กรรมการผู้จัดการ ผู้บริหาร ผู้มีอำนาจในการดำเนินงานในกิจการของนิติบุคคลนั้นด้วย

๒.๖ มีคุณสมบัติและไม่มีลักษณะต้องห้ามตามที่คณะกรรมการนโยบายการจัดซื้อจัดจ้างและการบริหารพัสดุภาครัฐกำหนดในราชกิจจานุเบกษา

๒.๗ เป็นนิติบุคคล ผู้มีอาชีพรับจ้างงานที่ประกวดราคาอิเล็กทรอนิกส์ดังกล่าว

๒.๘ ไม่เป็นผู้มีผลประโยชน์ร่วมกันกับผู้ยื่นข้อเสนอรายอื่นที่เข้ายื่นข้อเสนอให้แก่ สำนักงานทางหลวงที่ ๑๐ (นครราชสีมา) ณ วันประกาศประกวดราคาอิเล็กทรอนิกส์หรือไม่เป็นผู้กระทำการอันเป็นการขัดขวางการแข่งขันราคาอย่างเป็นธรรม ในการเสนอราคาครั้งนี้

๒.๙ ไม่เป็นผู้ได้รับเอกสิทธิ์หรือความคุ้มกัน ซึ่งอาจปฏิเสธไม่ยอมขึ้นศาลไทย เว้นแต่รัฐบาลของผู้ยื่นข้อเสนอได้มีคำสั่งสละเอกสิทธิ์และความคุ้มกันเช่นนั้น

๒.๑๐ กิจการร่วมค้าที่ยื่นข้อเสนอในรูปแบบของ "กิจการร่วมค้า" ต้องมีคุณสมบัติดังนี้

กิจการร่วมค้าที่ยื่นข้อเสนอ ผู้เข้าร่วมค้าทุกรายจะต้องมีคุณสมบัติครบถ้วนตามเงื่อนไขที่กำหนดไว้ในเอกสารเชิญชวน เว้นแต่ในกรณีกิจการร่วมค้าที่มีข้อตกลงระหว่างผู้เข้าร่วมค้ากำหนดให้ผู้เข้าร่วมค้ารายใดรายหนึ่งเป็นผู้เข้าร่วมค้าหลัก กิจการร่วมค่านั้นสามารถใช้ผลงานก่อสร้างของผู้เข้าร่วมค้าหลักรายเดียวเป็นผลงานก่อสร้างของกิจการร่วมค้าที่ยื่นข้อเสนอ

กรณีมีข้อตกลงระหว่างผู้เข้าร่วมค้ากำหนดให้ผู้เข้าร่วมค้าย่อยรายใดรายหนึ่งเป็นผู้เข้าร่วมค้าหลัก ข้อตกลงดังกล่าวจะต้องมีการกำหนดสัดส่วนหน้าที่ และความรับผิดชอบในปริมาณงาน สิ่งของ หรือมูลค่า ตามสัญญา มากกว่าผู้เข้าร่วมค้าย่อยอื่นทุกราย

กิจการร่วมค้าที่ยื่นข้อเสนอ ผู้เข้าร่วมค้าหลักจะต้องเป็นผู้ประกอบการงานก่อสร้างในสาขาที่ได้ขึ้นทะเบียนไว้กับกรมบัญชีกลาง

๒.๑๑ ผู้ยื่นข้อเสนอต้องลงทะเบียนที่มีข้อมูลถูกต้องครบถ้วนในระบบจัดซื้อจัดจ้างภาครัฐด้วยอิเล็กทรอนิกส์ (Electronic Government Procurement : e-GP) ของกรมบัญชีกลาง

๒.๑๒ ผู้ยื่นข้อเสนอต้องมีมูลค่าสุทธิของกิจการ ดังนี้

(๑) กรณีผู้ยื่นข้อเสนอเป็นนิติบุคคลที่จัดตั้งขึ้นตามกฎหมายไทยซึ่งได้จดทะเบียนเกินกว่า ๑ ปี ต้องมีมูลค่าสุทธิของกิจการ จากผลต่างระหว่างสินทรัพย์สุทธิหักด้วยหนี้สินสุทธิ ที่ปรากฏในงบแสดงฐานะการเงินที่มีการตรวจรับรองแล้ว ซึ่งจะต้องแสดงค่าเป็นบวกติดต่อกันเป็นระยะเวลา ๑ ปีสุดท้ายก่อนวันยื่นข้อเสนอ

(๒) กรณีผู้ยื่นข้อเสนอเป็นนิติบุคคลที่จัดตั้งขึ้นตามกฎหมายไทย ซึ่งยังไม่มีงบแสดงฐานะการเงินกับกรมพัฒนาธุรกิจการค้า ให้พิจารณาการกำหนดมูลค่าของทุนจดทะเบียน โดยผู้ยื่นข้อเสนอจะต้องมีทุนจดทะเบียนที่เรียกชำระมูลค่าหุ้นแล้ว ณ วันที่ยื่นข้อเสนอ ไม่ต่ำกว่า ๑ ล้านบาท

(๓) สำหรับการจัดซื้อจัดจ้างครั้งหนึ่งที่มีวงเงินเกิน ๕๐๐,๐๐๐ บาทขึ้นไป กรณีผู้ยื่นข้อเสนอเป็นบุคคลธรรมดา โดยพิจารณาจากหนังสือรับรองบัญชีเงินฝาก ไม่เกิน ๙๐ วันก่อนวันยื่นข้อเสนอ โดยต้องมีเงินฝากคงเหลือในบัญชีธนาคารเป็นมูลค่า ๑ ใน ๔ ของมูลค่างบประมาณของโครงการหรือรายการที่ยื่นข้อเสนอในแต่ละครั้ง และหากเป็นผู้ชนะการจัดซื้อจัดจ้างหรือเป็นผู้ได้รับการคัดเลือกจะต้องแสดงบัญชีเงินฝากที่มีมูลค่าดังกล่าวอีกครั้งหนึ่งในวันลงนามในสัญญา

(๔) กรณีที่ผู้ยื่นข้อเสนอไม่มีมูลค่าสุทธิของกิจการหรือทุนจดทะเบียน หรือมีแต่ไม่เพียงพอที่จะ เข้ายื่นข้อเสนอ ผู้ยื่นข้อเสนอสามารถขอวงเงินสินเชื่อ โดยต้องมีวงเงินสินเชื่อ ๑ ใน ๔ ของมูลค่างบประมาณของโครงการหรือรายการที่ยื่นข้อเสนอในครั้งนั้น (สินเชื่อที่ธนาคารภายในประเทศ หรือบริษัทเงินทุนหรือบริษัทเงินทุนหลักทรัพย์ที่ได้รับอนุญาตให้ประกอบกิจการเงินทุนเพื่อการพาณิชย์ และประกอบธุรกิจค้าประกันตามประกาศของธนาคารแห่งประเทศไทย ตามรายชื่อบริษัทเงินทุนที่ธนาคารแห่งประเทศไทยแจ้งเวียนให้ทราบ โดยพิจารณาจากยอดเงินรวมของวงเงินสินเชื่อที่สำนักงานใหญ่รับรอง หรือที่สำนักงานสาขารับรอง (กรณีได้รับมอบอำนาจจากสำนักงานใหญ่) ซึ่งออกให้แก่ผู้ยื่นข้อเสนอ นับถึงวันยื่นข้อเสนอไม่เกิน ๙๐ วัน)



ประกาศกรมทางหลวง โดย สำนักงานทางหลวงที่ ๑๐ (นครราชสีมา)  
เรื่อง ประกวดราคาจ้างก่อสร้างงานค่าก่อสร้างอาคารที่พักอาศัยและสิ่งก่อสร้างประกอบ ระดับเชี่ยวชาญ  
(ระดับ ๙) สำนักงานทางหลวงที่ ๑๐ (นครราชสีมา) ทางหลวงหมายเลข ๒๐๕ ตอน โคนสวาย - แขวง  
ทางหลวงนครราชสีมาที่ ๑ ที่ กม.๒๓๒+๓๑๐ ด้านซ้ายทาง ผลผลิต ๑ แห่ง ด้วยวิธีประกวดราคา  
อิเล็กทรอนิกส์ (e-bidding)

กรมทางหลวง โดย สำนักงานทางหลวงที่ ๑๐ (นครราชสีมา) มีความประสงค์จะ  
ประกวดราคาจ้างก่อสร้างงานค่าก่อสร้างอาคารที่พักอาศัยและสิ่งก่อสร้างประกอบ ระดับเชี่ยวชาญ (ระดับ ๙)  
สำนักงานทางหลวงที่ ๑๐ (นครราชสีมา) ทางหลวงหมายเลข ๒๐๕ ตอน โคนสวาย - แขวงทางหลวง  
นครราชสีมาที่ ๑ ที่ กม.๒๓๒+๓๑๐ ด้านซ้ายทาง ผลผลิต ๑ แห่ง ด้วยวิธีประกวดราคาอิเล็กทรอนิกส์ (e-  
bidding) ราคากลางของงานจ้างก่อสร้าง ในการประกวดราคาครั้งนี้ เป็นเงินทั้งสิ้น ๒,๐๗๓,๒๙๙.๔๘ บาท  
(สองล้านเจ็ดหมื่นสามพันสองร้อยเก้าสิบบาทสี่สิบบแปดสตางค์) ตามรายการ ดังนี้

ประกวดราคาจ้างก่อสร้างงานค่า	จำนวน	๑	แห่ง
ก่อสร้างอาคารที่พักอาศัยและสิ่ง			
ก่อสร้างประกอบ ระดับ			
เชี่ยวชาญ(ระดับ ๙) สำนักงาน			
ทางหลวงที่ ๑๐ (นครราชสีมา)			
ทางหลวงหมายเลข ๒๐๕ ตอน			
โคนสวาย - แขวงทางหลวง			
นครราชสีมาที่ ๑ ที่			

ผู้ยื่นข้อเสนอจะต้องมีคุณสมบัติ ดังต่อไปนี้

๑. มีความสามารถตามกฎหมาย
๒. ไม่เป็นบุคคลล้มละลาย
๓. ไม่อยู่ระหว่างเลิกกิจการ
๔. ไม่เป็นบุคคลซึ่งอยู่ระหว่างถูกระงับการยื่นข้อเสนอหรือทำสัญญากับหน่วยงานของรัฐไว้

ชั่วคราว เนื่องจากเป็นผู้ที่ไม่ผ่านเกณฑ์การประเมินผลการปฏิบัติงานของผู้ประกอบการตามระเบียบ ที่

รัฐมนตรีว่าการกระทรวงการคลังกำหนดตามที่ประกาศเผยแพร่ในระบบเครือข่ายสารสนเทศของกรมบัญชีกลาง

๕. ไม่เป็นบุคคลซึ่งถูกระบุชื่อไว้ในบัญชีรายชื่อผู้ทำงานและได้แจ้งเวียนชื่อให้เป็นผู้ทำงานของหน่วยงานของรัฐในระบบเครือข่ายสารสนเทศของกรมบัญชีกลาง ซึ่งรวมถึงนิติบุคคลที่ผู้ทำงานเป็นหุ้นส่วน ผู้จัดการ กรรมการผู้จัดการ ผู้บริหาร ผู้มีอำนาจในการดำเนินงานในกิจการของนิติบุคคลนั้นด้วย

๖. มีคุณสมบัติและไม่มีลักษณะต้องห้ามตามที่คณะกรรมการนโยบายการจัดซื้อจัดจ้างและการบริหารพัสดุภาครัฐกำหนดในราชกิจจานุเบกษา

๗. เป็นนิติบุคคลผู้มีอาชีพรับจ้างงานที่ประกวดราคาอิเล็กทรอนิกส์ดังกล่าว

๘. ไม่เป็นผู้มีผลประโยชน์ร่วมกันกับผู้ยื่นข้อเสนอรายอื่นที่เข้ายื่นข้อเสนอให้แก่กรมทางหลวง โดย สำนักงานทางหลวงที่ ๑๐ (นครราชสีมา) ณ วันประกาศประกวดราคาอิเล็กทรอนิกส์ หรือไม่เป็นผู้กระทำการอันเป็นการขัดขวางการแข่งขันราคาอย่างเป็นธรรม ในการประกวดราคาอิเล็กทรอนิกส์ครั้งนี้

๙. ไม่เป็นผู้ได้รับเอกสิทธิ์หรือความคุ้มกัน ซึ่งอาจปฏิเสธไม่ยอมขึ้นศาลไทย เว้นแต่รัฐบาลของผู้ยื่นข้อเสนอได้มีคำสั่งละเอกสิทธิ์และความคุ้มกันเช่นนั้น

๑๐. ผู้ยื่นข้อเสนอต้องมีผลงานก่อสร้างประเภทเดียวกันกับผลงานที่ประกวดราคาจ้างก่อสร้างในวงเงินไม่น้อยกว่า ๘๐๐,๐๐๐.๐๐ บาท (แปดแสนบาทถ้วน) และเป็นผลงานที่เป็นคู่สัญญาโดยตรงกับหน่วยงานของรัฐ หรือหน่วยงานเอกชนที่ กรมทางหลวง โดย สำนักงานทางหลวงที่ ๑๐ (นครราชสีมา) เชื้อถือ

๑๑. กิจการร่วมค้าที่ยื่นข้อเสนอในรูปแบบของ "กิจการร่วมค้า" ต้องมีคุณสมบัติดังนี้

กิจการร่วมค้าที่ยื่นข้อเสนอ ผู้เข้าร่วมค้าทุกรายจะต้องมีคุณสมบัติครบถ้วนตามเงื่อนไขที่กำหนดไว้ในเอกสารเชิญชวน เว้นแต่ในกรณีกิจการร่วมค้าที่มีข้อตกลงระหว่างผู้เข้าร่วมค้ากำหนดให้ผู้เข้าร่วมค้ารายใดรายหนึ่งเป็นผู้เข้าร่วมค้าหลัก กิจการร่วมค่านั้นสามารถใช้ผลงานก่อสร้างของผู้เข้าร่วมค้าหลักรายเดียวเป็นผลงานก่อสร้างของกิจการร่วมค้าที่ยื่นข้อเสนอ

กรณีมีข้อตกลงระหว่างผู้เข้าร่วมค้ากำหนดให้ผู้เข้าร่วมค้ารายใดรายหนึ่งเป็นผู้เข้าร่วมค้าหลัก ข้อตกลงดังกล่าวจะต้องมีการกำหนดสัดส่วนหน้าที่ และความรับผิดชอบในปริมาณงาน สิ่งของ หรือมูลค่าตามสัญญา มากกว่าผู้เข้าร่วมค้ารายอื่นทุกราย

กิจการร่วมค้าที่ยื่นข้อเสนอ ผู้เข้าร่วมค้าหลักจะต้องเป็นผู้ประกอบการงานก่อสร้างในสาขาที่ได้ขึ้นทะเบียนไว้กับกรมบัญชีกลาง

๑๒. ผู้ยื่นข้อเสนอต้องลงทะเบียนที่มีข้อมูลถูกต้องครบถ้วนในระบบจัดซื้อจัดจ้างภาครัฐด้วยอิเล็กทรอนิกส์ (Electronic Government Procurement : e-GP) ของกรมบัญชีกลาง

๑๓. ผู้ยื่นข้อเสนอต้องมีมูลค่าสุทธิของกิจการ ดังนี้

(๑) กรณีผู้ยื่นข้อเสนอเป็นนิติบุคคลที่จัดตั้งขึ้นตามกฎหมายไทยซึ่งได้จดทะเบียนเกินกว่า ๑ ปี ต้องมีมูลค่าสุทธิของกิจการ จากผลต่างระหว่างสินทรัพย์สุทธิหักด้วยหนี้สินสุทธิ ที่ปรากฏในงบแสดงฐานะการเงินที่มีการตรวจรับรองแล้ว ซึ่งจะต้องแสดงค่าเป็นบวก ๑ ปีสุดท้ายก่อนวันยื่นข้อเสนอ

(๒) กรณีผู้ยื่นข้อเสนอเป็นนิติบุคคลที่จัดตั้งขึ้นตามกฎหมายไทย ซึ่งยังไม่มีงบการเงินงบแสดงฐานะการเงินกับกรมพัฒนาธุรกิจการค้า ให้พิจารณาการกำหนดมูลค่าของทุนจดทะเบียน โดยผู้ยื่นข้อเสนอจะต้องมีทุนจดทะเบียนที่เรียกชำระมูลค่าหุ้นแล้ว ณ วันที่ยื่นข้อเสนอ ไม่ต่ำกว่า ๑ ล้านบาท

(๓) สำหรับการจัดซื้อจัดจ้างครั้งหนึ่งที่มีวงเงินเกิน ๕๐๐,๐๐๐ บาทขึ้นไป กรณีผู้ยื่นข้อเสนอเป็นบุคคลธรรมดา โดยพิจารณาจากหนังสือรับรองบัญชีเงินฝาก ไม่เกิน ๙๐ วันก่อนวันยื่นข้อเสนอ โดยต้องมีเงินฝากคงเหลือในบัญชีธนาคารเป็นมูลค่า ๑ ใน ๔ ของมูลค่างบประมาณของโครงการหรือรายการที่ยื่นข้อเสนอในแต่ละครั้ง และหากเป็นผู้ชนะการจัดซื้อจัดจ้างหรือเป็นผู้ได้รับการคัดเลือกจะต้องแสดงบัญชีเงินฝากที่มีมูลค่าดังกล่าวอีกครั้งหนึ่งในวันลงนามในสัญญา

(๔) กรณีที่ผู้ยื่นข้อเสนอไม่มีมูลค่าสุทธิของกิจการหรือทุนจดทะเบียน หรือมีแต่ไม่เพียงพอที่จะ เข้ายื่นข้อเสนอ ผู้ยื่นข้อเสนอสามารถขอวงเงินสินเชื่อ โดยต้องมีวงเงินสินเชื่อ ๑ ใน ๔ ของมูลค่างบประมาณของโครงการหรือรายการที่ยื่นข้อเสนอในครั้งนั้น (สินเชื่อที่ธนาคารภายในประเทศ หรือบริษัทเงินทุนหรือบริษัทเงินทุนหลักทรัพย์ที่ได้รับอนุญาตให้ประกอบกิจการเงินทุนเพื่อการพาณิชย์ และประกอบธุรกิจค้าประกันตามประกาศของธนาคารแห่งประเทศไทย ตามรายชื่อบริษัทเงินทุนที่ธนาคารแห่งประเทศไทยแจ้งเวียนให้ทราบ โดยพิจารณาจากยอดเงินรวมของวงเงินสินเชื่อที่สำนักงานใหญ่รับรอง หรือที่สำนักงานสาขารับรอง (กรณีได้รับมอบอำนาจจากสำนักงานใหญ่) ซึ่งออกให้แก่ผู้ยื่นข้อเสนอ นับถึงวันยื่นข้อเสนอไม่เกิน ๙๐ วัน)

(๕) กรณีตาม (๑) - (๔) ยกเว้นสำหรับกรณีดังต่อไปนี้

(๕.๑) กรณีที่ผู้ยื่นข้อเสนอเป็นหน่วยงานของรัฐ

(๕.๒) นิติบุคคลที่จัดตั้งขึ้นตามกฎหมายไทยที่อยู่ระหว่างการฟื้นฟูกิจการตามพระราชบัญญัติล้มละลาย (ฉบับที่ ๑๐) พ.ศ. ๒๕๖๑

(๕.๓) งานจ้างก่อสร้าง ที่กรมบัญชีกลางได้ขึ้นทะเบียนผู้ประกอบการงานก่อสร้างแล้ว และงานจ้างก่อสร้างที่หน่วยงานของรัฐได้มีการจัดทำบัญชีผู้ประกอบการงานก่อสร้างที่มีคุณสมบัติเบื้องต้นไว้แล้ว ก่อนวันที่พระราชบัญญัติการจัดซื้อจัดจ้างและการบริหารพัสดุภาครัฐมีผลใช้บังคับ

ผู้ยื่นข้อเสนอต้องยื่นข้อเสนอและเสนอราคาทางระบบจัดซื้อจัดจ้างภาครัฐด้วยอิเล็กทรอนิกส์ ในวันที่ ระหว่างเวลา น. ถึง น.

ผู้สนใจสามารถขอรับเอกสารประกวดราคาอิเล็กทรอนิกส์ โดยดาวน์โหลดเอกสารทางระบบจัดซื้อจัดจ้างภาครัฐด้วยอิเล็กทรอนิกส์ หัวข้อ ค้นหาประกาศจัดซื้อจัดจ้างได้ตั้งแต่วันที่ประกาศจนถึงวันเสนอราคา

ผู้ยื่นข้อเสนอสามารถจัดเตรียมเอกสารข้อเสนอได้ตั้งแต่วันที่ประกาศจนถึงวันเสนอราคา ผู้สนใจสามารถดูรายละเอียดได้ที่เว็บไซต์ [doh.go.th](http://doh.go.th) หรือ [www.gprocurement.go.th](http://www.gprocurement.go.th) หรือสอบถามทางโทรศัพท์หมายเลข ๐๔๔๒๔๒๘๗๑ ต่อ ๒๓,๒๗ ในวันและเวลาราชการ

ผู้สนใจต้องการทราบรายละเอียดเพิ่มเติมเกี่ยวกับสถานที่หรือร่างรายละเอียดขอบเขตของ

งานทั้งโครงการ โปรดสอบถามมายัง กรมทางหลวง โดย สำนักงานทางหลวงที่ ๑๐ (นครราชสีมา) ผ่านทางอีเมลล์ doh0800@doh.go.th หรือช่องทางตามที่กรมบัญชีกลางกำหนดภายในวันที่ โดยกรมทางหลวง โดย สำนักงานทางหลวงที่ ๑๐ (นครราชสีมา) จะชี้แจงรายละเอียดดังกล่าวผ่านทางเว็บไซต์ doh.go.th และ www.gprocurement.go.th ในวันที่

งานตามประกาศประกวดราคาจ้างด้วยวิธีประกวดราคาอิเล็กทรอนิกส์ (e-bidding) นี้  
ยังไม่ได้รับจัดสรรเงินงบประมาณรายจ่ายประจำปี พ.ศ. ๒๕๖๗  
การจัดซื้อจัดจ้างครั้งนี้จะมีการลงนามในสัญญาหรือข้อตกลงเป็นหนังสือได้ต่อเมื่อ  
พระราชบัญญัติงบประมาณรายจ่ายประจำปีงบประมาณ พ.ศ.๒๕๖๗ มีผลใช้บังคับ และได้รับจัดสรร  
งบประมาณรายจ่ายประจำปีงบประมาณ พ.ศ.๒๕๖๗ จากสำนักงบประมาณแล้ว และกรณีที่หน่วยงานของ  
รัฐไม่ได้รับการจัดสรรงบประมาณเพื่อการจัดซื้อจัดจ้างในครั้งดังกล่าว หน่วยงานของรัฐสามารถยกเลิกการจัด  
ซื้อจัดจ้างได้

ประกาศ ณ วันที่ เมษายน พ.ศ. ๒๕๖๗

(นายปรกรณ์ ศรีปานวงศ์)

ผู้อำนวยการสำนักงานทางหลวงที่ ๑๐ (นครราชสีมา)

ปฏิบัติราชการแทน อธิบดีกรมทางหลวง

หมายเหตุ

ผู้ประกอบการสามารถจัดเตรียมเอกสารประกอบการเสนอราคา (เอกสาร  
ส่วนที่ ๑ และเอกสารส่วนที่ ๒) ในระบบ e-GP ได้ตั้งแต่วันที่ซื้อเอกสารจนถึงวันเสนอ  
ราคา

\*เอกสารแนบท้ายเอกสารประกวดราคาจ้างก่อสร้าง แบบรูปรายการ  
ละเอียด ให้ผู้ยื่นข้อเสนอ สามารถดาวน์โหลดได้ที่เว็บไซต์ www.doh.go.th ดังนี้

- (๑) รายการละเอียดและข้อกำหนดการก่อสร้างทางหลวง เล่มที่ ๑ และ  
เล่มที่ ๒
- (๒) รายละเอียดและข้อกำหนดการจัดทำเครื่องหมายจราจรบนผิวทาง  
ฉบับกรกฎาคม ๒๕๕๑

- (๓) ข้อกำหนดและมาตรฐานทั่วไป งานติดตั้งไฟฟ้าแสงสว่างบนทางหลวง
- (๔) ข้อกำหนดและมาตรฐานทั่วไป งานติดตั้งไฟสัญญาณจราจรและไฟ

กระพริบบนทางหลวง

(๕) คู่มือเครื่องหมายควบคุมการจราจรในการก่อสร้างบูรณะและบำรุงรักษา ฉบับปีพ.ศ.๒๕๖๑

(๖) คู่มือควบคุมงานก่อสร้างสะพานและท่อเหลี่ยม คสล.

(๗) คู่มือการใช้อุปกรณ์ควบคุมการจราจรบริเวณพื้นที่ก่อสร้าง

(๘) รายละเอียดและหลักเกณฑ์งานบริหารการจราจรในระหว่างการก่อสร้าง

(๙) STANDARD DRAWING

(๑๐) มาตรฐาน (ทล.-ม.) และข้อกำหนด (ทล.-ก.) ให้ผู้เสนอราคาดาวน์โหลดได้ที่ web Site : <http://mai.doh.go.th/BL1/Pages/Default.aspx> ของกรมทางหลวง



เอกสารประกวดราคาจ้างก่อสร้างด้วยการประกวดราคาอิเล็กทรอนิกส์ (e-bidding)

เลขที่

ประกวดราคาจ้างก่อสร้างงานค่าก่อสร้างอาคารที่พักอาศัยและสิ่งก่อสร้างประกอบ ระดับเชี่ยวชาญ (ระดับ ๙) สำนักงานทางหลวงที่ ๑๐ (นครราชสีมา) ทางหลวงหมายเลข ๒๐๕ ตอน โคกสวาย - แขวงทางหลวงนครราชสีมาที่ ๑ ที่ กม.๒๓๒+๓๑๐ ด้านซ้ายทาง ผลผลิต ๑ แห่ง ด้วยวิธีประกวดราคา

อิเล็กทรอนิกส์ (e-bidding)

ตามประกาศ กรมทางหลวง โดย สำนักงานทางหลวงที่ ๑๐ (นครราชสีมา)

ลงวันที่ เมษายน ๒๕๖๗

กรมทางหลวง โดย สำนักงานทางหลวงที่ ๑๐ (นครราชสีมา) ซึ่งต่อไปนี้เรียกว่า "กรม" มีความประสงค์จะ ประกวดราคาจ้างก่อสร้างงานค่าก่อสร้างอาคารที่พักอาศัยและสิ่งก่อสร้างประกอบ ระดับเชี่ยวชาญ (ระดับ ๙) สำนักงานทางหลวงที่ ๑๐ (นครราชสีมา) ทางหลวงหมายเลข ๒๐๕ ตอน โคกสวาย - แขวงทางหลวงนครราชสีมาที่ ๑ ที่ กม.๒๓๒+๓๑๐ ด้านซ้ายทาง ผลผลิต ๑ แห่ง ด้วยวิธีประกวดราคาอิเล็กทรอนิกส์ (e-bidding)

๑. เอกสารแนบท้ายเอกสารประกวดราคาอิเล็กทรอนิกส์

- ๑.๑ ร่างรายละเอียดขอบเขตของงานทั้งโครงการ (Terms of Reference : TOR)
- ๑.๒ แบบใบเสนอราคาที่กำหนดไว้ในระบบจัดซื้อจัดจ้างภาครัฐด้วยอิเล็กทรอนิกส์
- ๑.๓ แบบสัญญาจ้างก่อสร้าง
- ๑.๔ แบบหนังสือค้ำประกัน
  - (๑) หลักประกันสัญญา
  - (๒) หลักประกันการรับเงินค่าจ้างล่วงหน้า
  - (๓) หลักประกันผลงาน
- ๑.๕ สูตรการปรับราคา
- ๑.๖ บทนิยาม
  - (๑) ผู้ที่มีผลประโยชน์ร่วมกัน
  - (๒) การขัดขวางการแข่งขันอย่างเป็นธรรม
- ๑.๗ แบบบัญชีเอกสารที่กำหนดไว้ในระบบจัดซื้อจัดจ้างภาครัฐด้วยอิเล็กทรอนิกส์
  - (๑) บัญชีเอกสารส่วนที่ ๑
  - (๒) บัญชีเอกสารส่วนที่ ๒

- ๑.๘ รายละเอียดการคำนวณราคากลางงานก่อสร้างตาม BOQ (Bill of Quantities)
- ๑.๙ แผนการใช้วัสดุที่ผลิตภายในประเทศ
- ๑.๑๐ แผนการใช้เหล็กที่ผลิตภายในประเทศ
- ๑.๑๑ เงื่อนไขการเสนอแผนการทำงาน
- ๑.๑๒ เงื่อนไขการลงนามในสัญญา
- ๑.๑๓ แนวทางการพิจารณาขยายอายุสัญญา หรือการงดหรือลดค่าปรับงานจ้างเหมาของกรมทางหลวง (ฉบับสิงหาคม ๒๕๖๑)
- ๑.๑๔ รายการงานที่ผู้รับจ้างต้องรับผิดชอบในความชำรุดบกพร่องของงานจ้างหรือความเสียหายภายในกำหนดเวลา
- ๑.๑๕ รายละเอียดและหลักเกณฑ์งานบริหารการจราจรในระหว่างการก่อสร้าง
- ๑.๑๖ เรื่อง การจ้างช่วง
- ๑.๑๗ รายละเอียดปริมาณงานแนบท้ายประกวดราคา
- ๑.๑๘ บัญชีรายการก่อสร้าง (หรือใบแจ้งปริมาณงานและราคา)
- ๑.๑๙ แบบแปลน
- ๑.๒๐ แบบแผ่นป้ายประชาสัมพันธ์
- ๑.๒๑ หนังสือมอบอำนาจ

## ๒. คุณสมบัติของผู้ยื่นข้อเสนอ

- ๒.๑ มีความสามารถตามกฎหมาย
- ๒.๒ ไม่เป็นบุคคลล้มละลาย
- ๒.๓ ไม่อยู่ระหว่างเลิกกิจการ
- ๒.๔ ไม่เป็นบุคคลซึ่งอยู่ระหว่างถูกระงับการยื่นข้อเสนอหรือทำสัญญากับหน่วยงานของรัฐไว้ชั่วคราว เนื่องจากเป็นผู้ที่ไม่ผ่านเกณฑ์การประเมินผลการปฏิบัติงานของผู้ประกอบการตามระเบียบที่รัฐมนตรีว่าการกระทรวงการคลังกำหนดตามที่ประกาศเผยแพร่ในระบบเครือข่ายสารสนเทศของกรมบัญชีกลาง
- ๒.๕ ไม่เป็นบุคคลซึ่งถูกระงับชื่อไว้ในบัญชีรายชื่อผู้ทำงานและได้แจ้งเวียนชื่อให้เป็นผู้ทำงานของหน่วยงานของรัฐในระบบเครือข่ายสารสนเทศของกรมบัญชีกลาง ซึ่งรวมถึงนิติบุคคลที่ผู้ทำงานเป็นหุ้นส่วนผู้จัดการ กรรมการผู้จัดการ ผู้บริหาร ผู้มีอำนาจในการดำเนินงานในกิจการของนิติบุคคลนั้นด้วย
- ๒.๖ มีคุณสมบัติและไม่มีลักษณะต้องห้ามตามที่คณะกรรมการนโยบายการจัดซื้อจัดจ้าง และการบริหารพัสดุภาครัฐกำหนดในราชกิจจานุเบกษา
- ๒.๗ เป็นนิติบุคคลผู้มีอาชีพรับจ้างงานที่ประกวดราคาอิเล็กทรอนิกส์ดังกล่าว
- ๒.๘ ไม่เป็นผู้มีผลประโยชน์ร่วมกันกับผู้ยื่นข้อเสนอรายอื่นที่เข้ายื่นข้อเสนอให้แก่ กรมทางหลวง โดย สำนักงานทางหลวงที่ ๑๐ (นครราชสีมา) ณ วันประกาศประกวดราคาอิเล็กทรอนิกส์ หรือไม่

เป็นผู้กระทำการอันเป็นการขัดขวาง การแข่งขันอย่างเป็นธรรมในการประกวดราคาอิเล็กทรอนิกส์ครั้งนี้

๒.๙ ไม่เป็นผู้ได้รับเอกสิทธิ์หรือความคุ้มกัน ซึ่งอาจปฏิเสธไม่ยอมขึ้นศาลไทย เว้นแต่รัฐบาล ของผู้ยื่นข้อเสนอได้มีคำสั่งให้สละเอกสิทธิ์และความคุ้มกันเช่นนั้น

๒.๑๐ ผู้ยื่นข้อเสนอต้องมีผลงานก่อสร้างประเภทเดียวกันกับผลงานที่ประกวดราคาจ้าง ก่อสร้างในวงเงินไม่น้อยกว่า ๘๐๐,๐๐๐.๐๐ บาท (แปดแสนบาทถ้วน) และเป็นผลงานที่เป็นคู่สัญญาโดยตรงกับหน่วยงานของรัฐ หรือหน่วยงานเอกชนที่ กรมทางหลวง โดย สำนักงานทางหลวงที่ ๑๐ (นครราชสีมา) เชื้อถือ

๒.๑๑ กิจการร่วมค้าที่ยื่นข้อเสนอในรูปแบบของ "กิจการร่วมค้า" ต้องมีคุณสมบัติดังนี้ กิจการร่วมค้าที่ยื่นข้อเสนอ ผู้เข้าร่วมค้าทุกรายจะต้องมีคุณสมบัติครบถ้วนตามเงื่อนไขที่กำหนดไว้ในเอกสารเชิญชวน เว้นแต่ในกรณีกิจการร่วมค้าที่มีข้อตกลงระหว่างผู้เข้าร่วมค้ากำหนดให้ผู้เข้าร่วมค้ารายใดรายหนึ่งเป็นผู้เข้าร่วมค้าหลัก กิจการร่วมค่านั้นสามารถใช้ผลงานก่อสร้างของผู้เข้าร่วมค้าหลัก รายเดียวเป็นผลงานก่อสร้างของกิจการร่วมค้าที่ยื่นข้อเสนอ

กรณีมีข้อตกลงระหว่างผู้เข้าร่วมค้ากำหนดให้ผู้เข้าร่วมค้ารายใดรายหนึ่งเป็นผู้เข้าร่วมค้าหลัก ข้อตกลงดังกล่าวจะต้องมีการกำหนดสัดส่วนหน้าที่ และความรับผิดชอบในปริมาณงาน สิ่งของ หรือมูลค่าตามสัญญา มากกว่าผู้เข้าร่วมค้ารายอื่นทุกราย

กิจการร่วมค้าที่ยื่นข้อเสนอ ผู้เข้าร่วมค้าหลักจะต้องเป็นผู้ประกอบการงานก่อสร้าง ในสาขาที่ได้ขึ้นทะเบียนไว้กับกรมบัญชีกลาง

๒.๑๒ ผู้ยื่นข้อเสนอต้องลงทะเบียนที่มีข้อมูลถูกต้องครบถ้วนในระบบจัดซื้อจัดจ้างภาครัฐด้วย อิเล็กทรอนิกส์ (Electronic Government Procurement : e-GP) ของกรมบัญชีกลาง

๒.๑๓ ผู้ยื่นข้อเสนอต้องมีมูลค่าสุทธิของกิจการ ดังนี้

(๑) กรณีผู้ยื่นข้อเสนอเป็นนิติบุคคลที่จัดตั้งขึ้นตามกฎหมายไทยซึ่งได้จดทะเบียนเกินกว่า ๑ ปี ต้องมีมูลค่าสุทธิของกิจการ จากผลต่างระหว่างสินทรัพย์สุทธิหักด้วยหนี้สินสุทธิ ที่ปรากฏในงบแสดงฐานะการเงินที่มีการตรวจรับรองแล้ว ซึ่งจะต้องแสดงค่าเป็นบวก ๑ ปีสุดท้ายก่อนวันยื่นข้อเสนอ

(๒) กรณีผู้ยื่นข้อเสนอเป็นนิติบุคคลที่จัดตั้งขึ้นตามกฎหมายไทย ซึ่งยังไม่มีงบแสดงฐานะการเงินกับกรมพัฒนาธุรกิจการค้า ให้พิจารณาการกำหนดมูลค่าของทุนจดทะเบียน โดยผู้ยื่นข้อเสนอจะต้องมีทุนจดทะเบียนที่เรียกชำระมูลค่าหุ้นแล้ว ณ วันที่ยื่นข้อเสนอ ไม่ต่ำกว่า ๑ ล้านบาท

(๓) สำหรับการจัดซื้อจัดจ้างครั้งหนึ่งที่มีวงเงินเกิน ๕๐๐,๐๐๐ บาทขึ้นไป กรณีผู้ยื่นข้อเสนอเป็นบุคคลธรรมดา โดยพิจารณาจากหนังสือรับรองบัญชีเงินฝาก ไม่เกิน ๙๐ วันก่อนวันยื่นข้อเสนอ โดยต้องมีเงินฝากคงเหลือในบัญชีธนาคารเป็นมูลค่า ๑ ใน ๔ ของมูลค่างบประมาณของโครงการหรือรายการที่ยื่นข้อเสนอในแต่ละครั้ง และหากเป็นผู้ชนะการจัดซื้อจัดจ้างหรือเป็นผู้ได้รับการคัดเลือกจะต้องแสดงบัญชีเงินฝากที่มีมูลค่าดังกล่าวอีกครั้งหนึ่งในวันลงนามในสัญญา

(๔) กรณีที่ผู้ยื่นข้อเสนอไม่มีมูลค่าสุทธิของกิจการหรือทุนจดทะเบียน หรือมีแต่ไม่เพียงพอที่จะ เข้ายื่นข้อเสนอ ผู้ยื่นข้อเสนอสามารถขอวงเงินสินเชื่อ โดยต้องมีวงเงินสินเชื่อ ๑ ใน ๔ ของมูลค่า

งบประมาณของโครงการหรือรายการที่ยื่นข้อเสนอในครั้งนั้น (สินเชื่อที่ธนาคารภายในประเทศ หรือบริษัทเงินทุนหรือบริษัทเงินทุนหลักทรัพย์ที่ได้รับอนุญาตให้ประกอบกิจการเงินทุนเพื่อการพาณิชย์ และประกอบธุรกิจค้าประกันตามประกาศของธนาคารแห่งประเทศไทย ตามรายชื่อบริษัทเงินทุนที่ธนาคารแห่งประเทศไทยแจ้งเวียนให้ทราบ โดยพิจารณาจากยอดเงินรวมของวงเงินสินเชื่อที่สำนักงานใหญ่รับรอง หรือที่สำนักงานสาขารับรอง (กรณีได้รับมอบอำนาจจากสำนักงานใหญ่) ซึ่งออกให้แก่ผู้ยื่นข้อเสนอ นับถึงวันยื่นข้อเสนอไม่เกิน ๙๐ วัน)

(๕) กรณีตาม (๑) - (๔) ยกเว้นสำหรับกรณีดังต่อไปนี้

(๕.๑) กรณีที่ผู้ยื่นข้อเสนอเป็นหน่วยงานของรัฐ

(๕.๒) นิติบุคคลที่จัดตั้งขึ้นตามกฎหมายไทยที่อยู่ระหว่างการฟื้นฟูกิจการ

ตามพระราชบัญญัติล้มละลาย (ฉบับที่ ๑๐) พ.ศ. ๒๕๖๑

(๕.๓) งานจ้างก่อสร้าง ที่กรมบัญชีกลางได้ขึ้นทะเบียนผู้ประกอบการงานก่อสร้างแล้ว และงานจ้างก่อสร้างที่หน่วยงานของรัฐได้มีการจัดทำบัญชีผู้ประกอบการงานก่อสร้างที่มีคุณสมบัติเบื้องต้นไว้แล้ว ก่อนวันที่พระราชบัญญัติการจัดซื้อจัดจ้างและการบริหารพัสดุภาครัฐมีผลใช้บังคับ

### ๓. หลักฐานการยื่นข้อเสนอ

ผู้ยื่นข้อเสนอจะต้องเสนอเอกสารหลักฐานยื่นมาพร้อมกับการเสนอราคาทางระบบจัดซื้อจัดจ้างภาครัฐด้วยอิเล็กทรอนิกส์ โดยแยกเป็น ๒ ส่วน คือ

#### ๓.๑ ส่วนที่ ๑ อย่างน้อยต้องมีเอกสารดังต่อไปนี้

(๑) ในกรณีผู้ยื่นข้อเสนอเป็นนิติบุคคล

(ก) ห้างหุ้นส่วนสามัญหรือห้างหุ้นส่วนจำกัด ให้ยื่นสำเนาหนังสือรับรองการจดทะเบียนนิติบุคคล บัญชีรายชื่อหุ้นส่วนผู้จัดการ ผู้มีอำนาจควบคุม (ถ้ามี)

(ข) บริษัทจำกัดหรือบริษัทมหาชนจำกัด ให้ยื่นสำเนาหนังสือรับรองการจดทะเบียนนิติบุคคล หนังสือบริคณห์สนธิ บัญชีรายชื่อกรรมการผู้จัดการ ผู้มีอำนาจควบคุม (ถ้ามี) และบัญชีผู้ถือหุ้นรายใหญ่ (ถ้ามี)

(๒) ในกรณีผู้ยื่นข้อเสนอเป็นบุคคลธรรมดาหรือคณะบุคคลที่มีใจนิติบุคคล ให้ยื่นสำเนาบัตรประจำตัวประชาชนของผู้นั้น สำเนาข้อตกลงที่แสดงถึงการเข้าเป็นหุ้นส่วน (ถ้ามี) สำเนาบัตรประจำตัวประชาชนของผู้เป็นหุ้นส่วน หรือสำเนาหนังสือเดินทางของผู้เป็นหุ้นส่วนที่ได้ถือสัญชาติไทย

(๓) ในกรณีผู้ยื่นข้อเสนอเป็นผู้ยื่นข้อเสนอร่วมกันในฐานะเป็นผู้ร่วมค้า ให้ยื่นสำเนาสัญญาของการเข้าร่วมค้า และเอกสารตามที่ระบุไว้ใน (๑) หรือ (๒) ของผู้ร่วมค้า แล้วแต่กรณี

(๔) ผู้ยื่นข้อเสนอต้องแสดงหลักฐานเกี่ยวกับมูลค่าสุทธิของกิจการ ดังนี้

(๔.๑) ในกรณีผู้ยื่นข้อเสนอเป็นนิติบุคคล ให้ยื่นงบแสดงฐานะการเงินที่มีการรับรองแล้ว ๑ ปีสุดท้ายก่อนวันยื่นข้อเสนอ โดยให้ยื่นขณะเข้าเสนอราคา

(๔.๒) ในกรณีผู้ยื่นข้อเสนอเป็นบุคคลธรรมดา ให้ยื่นหนังสือรับรองบัญชีเงินฝาก ไม่เกิน ๙๐ วัน ก่อนวันยื่นข้อเสนอ โดยให้ยื่นขณะเข้าเสนอราคา และจะต้องแสดงหนังสือรับรองบัญชี

เงินฝากที่มีมูลค่าดังกล่าวอีกครั้งหนึ่งในวันลงนามในสัญญา

(๔.๓) กรณีที่ผู้ยื่นข้อเสนอไม่มีมูลค่าสุทธิของกิจการและทุนจดทะเบียน หรือมีแต่ไม่เพียงพอที่จะเข้ายื่นข้อเสนอ ให้ยื่นสำเนาหนังสือรับรองวงเงินสินเชื่อ (สินเชื่อที่ธนาคารภายใน ประเทศหรือบริษัทเงินทุนหรือบริษัทเงินทุนหลักทรัพย์ที่ได้รับอนุญาตให้ประกอบกิจการเงินทุนเพื่อการ พาณิชยและประกอบธุรกิจค้าประกัน ตามประกาศของธนาคารแห่งประเทศไทย ตามรายชื่อบริษัทเงินทุนที่ ธนาคารแห่งประเทศไทยแจ้งเวียนให้ทราบ โดยพิจารณาจากยอดเงินรวมของวงเงินสินเชื่อที่สำนักงานใหญ่ รับรองหรือที่สำนักงานสาขารับรอง (กรณีได้รับมอบอำนาจจากสำนักงานใหญ่) ซึ่งออกให้แก่ผู้ยื่นข้อเสนอ นับ ถึงวันยื่นข้อเสนอไม่เกิน ๙๐ วัน)

(๕) สำเนาใบทะเบียนพาณิชย์

(๖) สำเนาใบทะเบียนภาษีมูลค่าเพิ่ม ภ.พ.๒๐

(๗) บัญชีเอกสารส่วนที่ ๑ ทั้งหมดที่ได้ยื่นพร้อมกับการเสนอราคาทางระบบจัดซื้อจัดจ้างภาครัฐด้วยอิเล็กทรอนิกส์ ตามแบบในข้อ ๑.๗ (๑) โดยไม่ต้องแนบในรูปแบบ PDF File (Portable Document Format)

ทั้งนี้ เมื่อผู้ยื่นข้อเสนอดำเนินการแนบไฟล์เอกสารตามบัญชีเอกสารส่วนที่ ๑ ครบถ้วน ถูกต้องแล้ว ระบบจัดซื้อจัดจ้างภาครัฐด้วยอิเล็กทรอนิกส์จะสร้างบัญชีเอกสารส่วนที่ ๑ ตามแบบ ในข้อ ๑.๗ (๑) ให้โดยผู้ยื่นข้อเสนอไม่ต้องแนบบัญชีเอกสารส่วนที่ ๑ ดังกล่าวในรูปแบบ PDF File (Portable Document Format)

๓.๒ ส่วนที่ ๒ อย่างน้อยต้องมีเอกสารดังต่อไปนี้

(๑) ในกรณีที่ผู้ยื่นข้อเสนอมอบอำนาจให้บุคคลอื่นกระทำการแทนให้แนบ หนังสือมอบอำนาจซึ่งติดอากรแสตมป์ตามกฎหมาย โดยมีหลักฐานแสดงตัวตนของผู้มอบอำนาจและผู้รับ มอบอำนาจ ทั้งนี้หากผู้รับมอบอำนาจเป็นบุคคลธรรมดาต้องเป็นผู้ที่บรรลุนิติภาวะตามกฎหมายแล้วเท่านั้น

(๒) สำเนาหนังสือรับรองผลงานก่อสร้าง

(๓) ผู้ยื่นข้อเสนอต้องมีผลงานก่อสร้างประเภทเดียวกันกับงานที่ประกวดราคา จ้างก่อสร้างใน วงเงินไม่น้อยกว่า ๘๐๐,๐๐๐.๐๐ บาท (แปดแสนบาทถ้วน) และเป็นผลงานที่เป็นคู่สัญญาโดย ตรงกับหน่วยงานของรัฐ หรือหน่วยงานเอกชน ที่กรมทางหลวง โดย สำนักงานทางหลวงที่ ๑๐ (นครราชสีมา) เชื้อถือ

(๔) สำเนาใบขึ้นทะเบียนผู้ประกอบการวิสาหกิจขนาดกลางและขนาดย่อม (SMEs) (ถ้ามี)

(๕) บัญชีเอกสารส่วนที่ ๒ ทั้งหมดที่ได้ยื่นพร้อมกับการเสนอราคาทางระบบจัดซื้อจัดจ้างภาครัฐด้วยอิเล็กทรอนิกส์ตามแบบในข้อ ๑.๗ (๒) โดยไม่ต้องแนบในรูปแบบ PDF File (Portable Document Format)

ทั้งนี้ เมื่อผู้ยื่นข้อเสนอดำเนินการแนบไฟล์เอกสารตามบัญชีเอกสารส่วนที่ ๒ ครบถ้วน ถูกต้องแล้ว ระบบจัดซื้อจัดจ้างภาครัฐด้วยอิเล็กทรอนิกส์จะสร้างบัญชีเอกสารส่วนที่ ๒ ตามแบบใน

ข้อ ๑.๗ (๒) ให้โดยผู้ยื่นข้อเสนอไม่ต้องแนบบัญชีเอกสารส่วนที่ ๒ ดังกล่าวในรูปแบบ PDF File (Portable Document Format)

#### ๔. การเสนอราคา

๔.๑ ผู้ยื่นข้อเสนอต้องยื่นข้อเสนอ และเสนอราคาทางระบบจัดซื้อจัดจ้างภาครัฐด้วยอิเล็กทรอนิกส์ตามที่กำหนดไว้ในเอกสารประกวดราคาอิเล็กทรอนิกส์ โดยไม่มีเงื่อนไขใดๆ ทั้งสิ้น และจะต้องกรอกข้อความให้ถูกต้องครบถ้วน พร้อมทั้งหลักฐานแสดงตัวตนและทำการยืนยันตัวตนของผู้ยื่นข้อเสนอ โดยไม่ต้องแนบบใบเสนอราคาในรูปแบบ PDF File (Portable Document Format)

๔.๒ ให้ผู้ยื่นข้อเสนอกรอกรายละเอียดการเสนอราคาในใบเสนอราคาตามแบบเอกสารประกวดราคาจ้างก่อสร้างด้วยวิธีประกวดราคาอิเล็กทรอนิกส์ (e-bidding) ข้อ ๑.๒ ให้ครบถ้วน โดยไม่ต้องยื่น ใบแจ้งปริมาณงานและราคาและใบบัญชีรายการก่อสร้าง ในรูปแบบ PDF File (Portable Document Format)

ในการเสนอราคาให้เสนอราคาเป็นเงินบาทและเสนอราคาได้เพียงครั้งเดียวและราคาเดียว โดยเสนอราคารวม หรือราคาต่อหน่วย หรือราคาต่อรายการ ตามเงื่อนไขที่ระบุไว้ท้ายใบเสนอราคาให้ถูกต้อง ทั้งนี้ ราคารวมที่เสนอจะต้องตรงกันทั้งตัวเลขและตัวหนังสือ ถ้าตัวเลขและตัวหนังสือไม่ตรงกัน ให้ถือตัวหนังสือเป็นสำคัญ โดยคิดราคารวมทั้งสิ้นซึ่งรวมค่าภาษีมูลค่าเพิ่ม ภาษีอากรอื่น และค่าใช้จ่ายที่ปวงไว้แล้ว

ราคาที่เสนอจะต้องเสนอกำหนดยื่นราคาไม่น้อยกว่า ๒๗๐ วัน ตั้งแต่วันเสนอราคาโดยภายในกำหนดยื่นราคา ผู้ยื่นข้อเสนอต้องรับผิดชอบราคาที่ตนได้เสนอไว้และจะถอนการเสนอราคามีได้

๔.๓ ผู้ยื่นข้อเสนอจะต้องเสนอกำหนดเวลาดำเนินการก่อสร้างแล้วเสร็จไม่เกิน ๑๘๐ วัน นับถัดจากวันลงนามในสัญญาจ้าง หรือวันที่ได้รับหนังสือแจ้งจาก กรม ให้เริ่มทำงาน

๔.๔ ก่อนเสนอราคา ผู้ยื่นข้อเสนอควรตรวจสอบร่างสัญญา ร่างรายละเอียดขอบเขตของงานทั้งโครงการ (Terms of Reference : TOR) ให้ถี่ถ้วนและเข้าใจเอกสารประกวดราคาจ้างอิเล็กทรอนิกส์ทั้งหมดเสียก่อนที่จะตกลงยื่นข้อเสนอตามเงื่อนไขในเอกสารประกวดราคาจ้างอิเล็กทรอนิกส์

๔.๕ ผู้ยื่นข้อเสนอต้องยื่นข้อเสนอและเสนอราคาทางระบบจัดซื้อจัดจ้างภาครัฐด้วย อิเล็กทรอนิกส์ในวันที่ ระหว่างเวลา น. ถึง น. และเวลาในการเสนอราคาให้ถือตามเวลาของระบบจัดซื้อจัดจ้างภาครัฐด้วยอิเล็กทรอนิกส์เป็นเกณฑ์

เมื่อพ้นกำหนดเวลายื่นข้อเสนอและเสนอราคาแล้ว จะไม่รับเอกสารการยื่นข้อเสนอ และการเสนอราคาใดๆ โดยเด็ดขาด

๔.๖ ผู้ยื่นข้อเสนอต้องจัดทำเอกสารสำหรับใช้ในการเสนอราคาในรูปแบบไฟล์เอกสาร ประเภท PDF File (Portable Document Format) โดยผู้ยื่นข้อเสนอต้องเป็นผู้รับผิดชอบตรวจสอบความครบถ้วน ถูกต้อง และชัดเจนของเอกสาร PDF File ก่อนที่จะยืนยันการเสนอราคา แล้วจึงส่งข้อมูล (Upload) เพื่อเป็นการเสนอราคาให้แก่กรม ผ่านทางระบบจัดซื้อจัดจ้างภาครัฐด้วยอิเล็กทรอนิกส์

๔.๗ คณะกรรมการพิจารณาผลการประกวดราคาอิเล็กทรอนิกส์จะดำเนินการตรวจสอบ คุณสมบัติของผู้ยื่นข้อเสนอแต่ละรายว่า เป็นผู้ยื่นข้อเสนอที่มีผลประโยชน์ร่วมกันกับผู้ยื่นข้อเสนอรายอื่น ตามข้อ ๑.๖ (๑) หรือไม่ หากปรากฏว่าผู้ยื่นข้อเสนอรายใดเป็นผู้ยื่นข้อเสนอที่มีผลประโยชน์ร่วมกันกับผู้ยื่นข้อเสนอรายอื่น คณะกรรมการฯ จะตัดรายชื่อผู้ยื่นข้อเสนอราคาที่มีผลประโยชน์ร่วมกันนั้นออกจากการเป็นผู้ยื่นข้อเสนอ

หากปรากฏต่อคณะกรรมการพิจารณาผลการประกวดราคาอิเล็กทรอนิกส์ว่า ก่อนหรือในขณะที่มีการพิจารณาข้อเสนอ มีผู้ยื่นข้อเสนอรายใดกระทำการอันเป็นการขัดขวางการแข่งขันอย่างเป็นธรรมตาม ข้อ ๑.๖ (๒) และคณะกรรมการฯ เชื่อว่ามีการกระทำอันเป็นการขัดขวางการแข่งขันอย่างเป็นธรรม คณะกรรมการฯ จะตัดรายชื่อผู้ยื่นข้อเสนอรายนั้นออกจากการเป็นผู้ยื่นข้อเสนอ และกรม จะพิจารณาลงโทษผู้ยื่นข้อเสนอดังกล่าวเป็นผู้ที่งาน เว้นแต่ กรม จะพิจารณาเห็นว่า ผู้ยื่นข้อเสนอรายนั้น มิใช่เป็นผู้ริเริ่มให้มีการกระทำดังกล่าวและได้ให้ความร่วมมือเป็นประโยชน์ต่อการพิจารณาของกรม

๔.๘ ผู้ยื่นข้อเสนอจะต้องปฏิบัติ ดังนี้

- (๑) ปฏิบัติตามเงื่อนไขที่ระบุไว้ในเอกสารประกวดราคาอิเล็กทรอนิกส์
- (๒) ราคาที่เสนอจะต้องเป็นราคาที่รวมภาษีมูลค่าเพิ่ม และภาษีอื่นๆ (ถ้ามี) รวมค่าใช้จ่ายที่ส่งไปเรียบร้อยแล้ว
- (๓) ผู้ยื่นข้อเสนอจะต้องลงทะเบียนเพื่อเข้าสู่กระบวนการเสนอราคา ตามวัน เวลา ที่กำหนด
- (๔) ผู้ยื่นข้อเสนอจะถอนการเสนอราคาที่ไม่ได้
- (๕) ผู้ยื่นข้อเสนอต้องศึกษาและทำความเข้าใจในระบบและวิธีการเสนอราคา

ด้วยวิธีประกวดราคาอิเล็กทรอนิกส์ ของกรมบัญชีกลางที่แสดงไว้ในเว็บไซต์ [www.gprocurement.go.th](http://www.gprocurement.go.th)

๔.๙ คู่สัญญาต้องจัดทำแผนการทำงานมาให้ภายใน ๗ วัน นับถัดจากวันลงนามในสัญญา โดยจัดทำแผนการทำงานตามเอกสารแนบท้ายเอกสารประกวดราคาอิเล็กทรอนิกส์ เว้นแต่เป็นกรณีสัญญาอายุไม่เกิน ๙๐ วัน หรือการจ้างก่อสร้างซึ่งสัญญาหรือบันทึกข้อตกลงเป็นหนังสือมีวงเงินไม่เกิน ๕๐๐,๐๐๐.๐๐ บาท ทั้งนี้ แผนการทำงานให้ถือเป็นเอกสารส่วนหนึ่งของสัญญา

๔.๑๐ ผู้ยื่นข้อเสนอที่เป็นผู้ชนะการเสนอราคาต้องจัดทำแผนการใช้พัสดุที่ผลิตในประเทศและแผนการใช้เหล็กที่ผลิตในประเทศ โดยยื่นให้หน่วยงานของรัฐภายใน ๖๐ วัน นับถัดจากวันลงนามในสัญญาเว้นแต่กรณีที่ระยะเวลาดำเนินการตามสัญญาไม่เกิน ๖๐ วัน

## ๕. หลักเกณฑ์และสิทธิในการพิจารณา

๕.๑ การพิจารณาผลการยื่นข้อเสนอประกวดราคาอิเล็กทรอนิกส์ครั้งนี้ กรมจะพิจารณาตัดสินโดยใช้หลักเกณฑ์ ราคา

๕.๒ การพิจารณาผู้ชนะการยื่นข้อเสนอ  
กรณีใช้หลักเกณฑ์ราคาในการพิจารณาผู้ชนะการยื่นข้อเสนอ กรม จะพิจารณาจาก ราคารวม

๕.๓ หากผู้ยื่นข้อเสนอรายใดมีคุณสมบัติไม่ถูกต้องตามข้อ ๒ หรือยื่นหลักฐานการยื่นข้อเสนอไม่ถูกต้อง หรือไม่ครบถ้วนตามข้อ ๓ หรือยื่นข้อเสนอไม่ถูกต้องตามข้อ ๔ แล้ว คณะกรรมการพิจารณาผล การประกวดราคาอิเล็กทรอนิกส์จะไม่รับพิจารณาข้อเสนอของผู้ยื่นข้อเสนอรายนั้น เว้นแต่ ผู้ยื่นข้อเสนอรายใดเสนอเอกสารทางเทคนิคหรือรายละเอียดคุณลักษณะเฉพาะของพัสดุที่จะจ้างไม่ครบถ้วน หรือเสนอรายละเอียดแตกต่างไปจากเงื่อนไขที่กรมกำหนดไว้ในประกาศและเอกสารประกวดราคาอิเล็กทรอนิกส์ ในส่วนที่มีสาระสำคัญและความแตกต่างนั้น ไม่มีผลทำให้เกิดการได้เปรียบเสียเปรียบ ต่อผู้ยื่นข้อเสนอรายอื่น หรือเป็นการผิดพลาดเล็กน้อย คณะกรรมการฯ อาจพิจารณาผ่อนปรนการตัดสิทธิ ผู้ยื่นข้อเสนอรายนั้น

๕.๔ กรมสงวนสิทธิไม่พิจารณาข้อเสนอของผู้ยื่นข้อเสนอโดยไม่มีการผ่อนผัน ในกรณีดังต่อไปนี้

(๑) ไม่กรอกชื่อผู้ยื่นข้อเสนอในการเสนอราคาทางระบบจัดซื้อจัดจ้าง ด้วยอิเล็กทรอนิกส์

(๒) เสนอรายละเอียดแตกต่างไปจากเงื่อนไขที่กำหนดในเอกสารประกวดราคา อิเล็กทรอนิกส์ที่เป็นสาระสำคัญ หรือมีผลทำให้เกิดความได้เปรียบเสียเปรียบแก่ผู้ยื่นข้อเสนอรายอื่น

๕.๕ ในการตัดสินใจการประกวดราคาอิเล็กทรอนิกส์หรือในการทำสัญญา คณะกรรมการพิจารณาผลการประกวดราคาอิเล็กทรอนิกส์หรือกรม มีสิทธิให้ผู้ยื่นข้อเสนอชี้แจงข้อเท็จจริงเพิ่มเติมได้ กรมมีสิทธิที่จะไม่รับข้อเสนอ ไม่รับราคา หรือไม่ทำสัญญา หากข้อเท็จจริงดังกล่าวไม่เหมาะสมหรือไม่ถูกต้อง

๕.๖ กรมทรงไว้ซึ่งสิทธิที่จะไม่รับราคาต่ำสุด หรือราคาหนึ่งราคาใด หรือราคาที่เสนอทั้งหมดก็ได้ และอาจพิจารณาเลือกจ้างในจำนวน หรือขนาด หรือเฉพาะรายการหนึ่งรายการใด หรืออาจจะยกเลิก การประกวดราคาอิเล็กทรอนิกส์โดยไม่พิจารณาจัดจ้างเลยก็ได้ สุดท้ายจะพิจารณา ทั้งนี้ เพื่อประโยชน์ของทางราชการเป็นสำคัญ และให้ถือว่าการตัดสินใจของ กรมเป็นเด็ดขาด ผู้ยื่นข้อเสนอจะเรียกร้องค่าใช้จ่าย หรือค่าเสียหายใดๆ มิได้ รวมทั้ง กรมจะพิจารณายกเลิกการประกวดราคาอิเล็กทรอนิกส์และลงโทษผู้ยื่นข้อเสนอเป็นผู้ทำงาน ไม่ว่าจะเป็นผู้ยื่นข้อเสนอที่ได้รับการคัดเลือกหรือไม่ก็ตาม หากมีเหตุที่เชื่อถือได้ว่ายื่นข้อเสนอกระทำการโดยไม่สุจริต เช่น การเสนอเอกสารอันเป็นเท็จ หรือใช้ชื่อบุคคลธรรมดา หรือนิติบุคคลอื่นมาเสนอราคาแทน เป็นต้น

ในกรณีที่ผู้ยื่นข้อเสนอรายที่เสนอราคาต่ำสุด เสนอราคาต่ำจนคาดหมายได้ว่าไม่อาจดำเนินงานตามเอกสารประกวดราคาอิเล็กทรอนิกส์ได้ คณะกรรมการพิจารณาผลการประกวดราคา อิเล็กทรอนิกส์หรือกรม จะให้ผู้ยื่นข้อเสนอชี้แจงและแสดงหลักฐานที่ทำให้เชื่อได้ว่า ผู้ยื่นข้อเสนอสามารถดำเนินงานตามเอกสารประกวดราคาอิเล็กทรอนิกส์ให้เสร็จสมบูรณ์ หากคำชี้แจงไม่เป็นที่รับฟังได้ กรม มีสิทธิที่จะไม่รับข้อเสนอหรือไม่รับราคาของผู้ยื่นข้อเสนอรายนั้น ทั้งนี้ ผู้ยื่นข้อเสนอดังกล่าวไม่มีสิทธิเรียกร้องค่าใช้จ่ายหรือค่าเสียหายใดๆ จากกรม

๕.๗ ก่อนลงนามในสัญญา กรม อาจประกาศยกเลิกการประกวดราคาอิเล็กทรอนิกส์

หากปรากฏว่ามีการกระทำที่เข้าลักษณะผู้ยื่นข้อเสนอที่ชนะการประกวดราคาหรือที่ได้รับการคัดเลือกมีผลประโยชน์ร่วมกัน หรือมีส่วนได้เสียกับผู้ยื่นข้อเสนอรายอื่น หรือขัดขวางการแข่งขันอย่างเป็นธรรม หรือสมยอมกันกับผู้ยื่นข้อเสนอรายอื่น หรือเจ้าหน้าที่ในการเสนอราคา หรือสื่อว่ากระทำการทุจริตอื่นใดในการเสนอราคา

๕.๘ หากผู้ยื่นข้อเสนอซึ่งเป็นผู้ประกอบการ SMEs เสนอราคาสูงกว่าราคาต่ำสุดของผู้ยื่นข้อเสนอรายอื่นที่ไม่เกินร้อยละ ๑๐ ให้หน่วยงานของรัฐจัดซื้อจัดจ้างกับผู้ประกอบการ SMEs ดังกล่าว โดยจัดเรียงลำดับผู้ยื่นข้อเสนอซึ่งเป็นผู้ประกอบการ SMEs ซึ่งเสนอราคาสูงกว่าราคาต่ำสุดของผู้ยื่นข้อเสนอรายอื่นไม่เกินร้อยละ ๑๐ ที่จะเรียกมาทำสัญญาไม่เกิน ๓ ราย

ผู้ยื่นข้อเสนอที่เป็นกิจการร่วมค้าที่จะได้สิทธิตามวรรคหนึ่ง ผู้เข้าร่วมค้าทุกราย จะต้องเป็นผู้ประกอบการ SMEs

ทั้งนี้ ผู้ประกอบการ SMEs ที่จะได้แต้มต่อด้านราคาตามวรรคหนึ่ง จะต้องมีความเสี่ยงสัญญาสะสมตามปีปฏิทินรวมกับราคาที่เสนอในครั้งแล้ว มีมูลค่ารวมกันไม่เกินมูลค่าของรายได้ตามขนาดที่ขึ้นทะเบียนไว้กับ สสว.

๕.๙ หากผู้ยื่นข้อเสนอซึ่งมิใช่ผู้ประกอบการ SMEs แต่เป็นบุคคลธรรมดาที่ถือสัญชาติไทยหรือนิติบุคคลที่จัดตั้งขึ้นตามกฎหมายไทยเสนอราคาสูงกว่าราคาต่ำสุดของผู้ยื่นข้อเสนอซึ่งเป็นผู้ประกอบการ SMEs ที่มีถือสัญชาติไทยหรือนิติบุคคลที่จัดตั้งขึ้นตามกฎหมายของต่างประเทศไม่เกินร้อยละ ๓ ให้จัดซื้อจัดจ้างกับบุคคลธรรมดาที่ถือสัญชาติไทยหรือนิติบุคคลที่จัดตั้งขึ้นตามกฎหมายไทยดังกล่าว

ผู้ยื่นข้อเสนอที่เป็นกิจการร่วมค้าที่จะได้สิทธิตามวรรคหนึ่ง ผู้เข้าร่วมค้าทุกราย จะต้องเป็นบุคคลธรรมดาที่ถือสัญชาติไทยหรือนิติบุคคลที่จัดตั้งขึ้นตามกฎหมายไทย

## ๖. การทำสัญญาจ้างก่อสร้าง

ผู้ชนะการประกวดราคาอิเล็กทรอนิกส์จะต้องทำสัญญาจ้างตามแบบสัญญา ดังระบุในข้อ ๑.๓ หรือทำข้อตกลงเป็นหนังสือกับกรม ภายใน ๗ วัน นับถัดจากวันที่ได้รับแจ้ง และจะต้องวางหลักประกันสัญญาเป็นจำนวนเงินเท่ากับร้อยละ ๕ ของราคาค่าจ้างที่ประกวดราคาอิเล็กทรอนิกส์ ให้สำนักงานทางหลวงที่ ๑๐ (นครราชสีมา) ยึดถือไว้ในขณะทำสัญญาโดยใช้หลักประกันอย่างหนึ่งอย่างใด ดังต่อไปนี้

๖.๑ เงินสด

๖.๒ เช็คหรือตราพท์ที่ธนาคารเซ็นสั่งจ่าย ซึ่งเป็นเช็คหรือตราพท์ลงวันที่ที่ใช้เช็คหรือตราพท์นั้น ชำระต่อเจ้าหน้าที่ในวันทำสัญญา หรือก่อนวันนั้นไม่เกิน ๓ วันทำการ

๖.๓ หนังสือค้ำประกันของธนาคารภายในประเทศ ตามตัวอย่างที่คณะกรรมการนโยบายกำหนด ดังระบุในข้อ ๑.๔ (๒) หรือจะเป็นหนังสือค้ำประกันอิเล็กทรอนิกส์ตามวิธีการที่กรมบัญชีกลางกำหนด

๖.๔ หนังสือค้ำประกันของบริษัทเงินทุน หรือบริษัทเงินทุนหลักทรัพย์ที่ได้รับอนุญาตให้ประกอบกิจการเงินทุนเพื่อการพาณิชย์และประกอบธุรกิจค้ำประกันตามประกาศของธนาคารแห่งประเทศไทย ตามรายชื่อบริษัทเงินทุนที่ธนาคารแห่งประเทศไทยแจ้งเวียนให้ทราบ โดยอนุโลมให้ใช้ตามตัวอย่างหนังสือค้ำประกันของธนาคารที่คณะกรรมการนโยบายกำหนด ดังระบุในข้อ ๑.๔ (๒)

## ๖.๕ พันธบัตรรัฐบาลไทย

หลักประกันนี้จะคืนให้ โดยไม่มีดอกเบี้ยภายใน ๑๕ วันนับถัดจากวันที่ผู้ชนะการประกวดราคาอิเล็กทรอนิกส์ (ผู้รับจ้าง) พ้นจากข้อผูกพันตามสัญญาจ้างแล้ว

### ๗. ค่าจ้างและการจ่ายเงิน

กรม จะจ่ายค่าจ้างซึ่งได้รวมภาษีมูลค่าเพิ่มตลอดจนภาษีอากรอื่น ๆ และค่าใช้จ่าย ทั้งปวงด้วยแล้วโดยถือราคาเหมารวมเป็นเกณฑ์และกำหนดการจ่ายเงินเป็นจำนวน ๕ งวดดังนี้

งวดที่ ๑ เป็นจำนวนเงินในอัตราร้อยละ ๑๕ ของค่าจ้าง เมื่อผู้รับจ้างได้ปฏิบัติงานเมื่อ งานเสาเข็ม งานฐานราก เสาตอม่อ คาน ค.ส.ล.ชั้น ๑ งานวางท่อสุขาภิบาลที่อยู่ใต้พื้นชั้น ๑ งานวางท่อ สุขาภิบาลห้องน้ำชั้น ๑ งานพื้น ค.ส.ล.ชั้น ๑ เสาชั้น ๑ แล้วเสร็จ ให้แล้วเสร็จ

งวดที่ ๒ เป็นจำนวนเงินในอัตราร้อยละ ๑๕ ของค่าจ้าง เมื่อผู้รับจ้างได้ปฏิบัติงานเมื่อ งานคาน ค.ส.ล.ชั้น ๒ งานวางท่อสุขาภิบาลห้องน้ำชั้น ๒ งานพื้น ค.ส.ล.ชั้น ๒ เสาชั้น ๒ งานก่ออิฐผนังชั้น ๑ งานวางบล็อกลูกไฟ ระบบไฟฟ้าชั้น ๑ และงานติดตั้งวงกบพร้อมเทเสาเอ็นทับหลังชั้น ๑ แล้วเสร็จ ให้แล้วเสร็จ

งวดที่ ๓ เป็นจำนวนเงินในอัตราร้อยละ ๒๐ ของค่าจ้าง เมื่อผู้รับจ้างได้ปฏิบัติงานเมื่อ งานก่ออิฐผนังชั้น ๒ งานวางบล็อกลูกไฟ ระบบไฟฟ้าชั้น ๒ งานฉาบผนังภายในชั้น ๑,๒ งานเดินท่อประปา ห้องน้ำ งานบุกระเบื้องห้องน้ำ งานติดตั้งโครงหลังคา มุงหลังคาส่วนประกอบต่างๆ ของงานหลังคา และงาน ติดตั้งวงกบพร้อมเทเสาเอ็นทับหลังชั้น ๒ แล้วเสร็จ ให้แล้วเสร็จ

งวดที่ ๔ เป็นจำนวนเงินในอัตราร้อยละ ๒๐ ของค่าจ้าง เมื่อผู้รับจ้างได้ปฏิบัติงานเมื่อ งานฉาบผนังภายนอกชั้น ๑,๒ งานฝ้าเพดานภายใน-ภายนอก ฝ้าชายคาภายนอก งานร้อยสายไฟระบบไฟฟ้า ชั้น ๑,๒ งานตกแต่งผิวพื้นชั้น ๑,๒ และงานติดตั้งสุขภัณฑ์ห้องน้ำ อุปกรณ์ติดตั้งชุดประตู – หน้าต่างแล้วเสร็จ ให้แล้วเสร็จ

งวดที่ ๕ เป็นจำนวนเงินในอัตราร้อยละ ๓๐ ของค่าจ้าง เมื่องานตกแต่งบันได ราว บันได งานสีภายใน-ภายนอก งานติดตั้งดวงโคม สวิตซ์ไฟ ปลั๊กไฟ งานสุขาภิบาลภายนอก งานอื่นๆ ที่ยังไม่ แล้วเสร็จ ตามที่กำหนดในรูปแบบ ทำความสะอาดรอบบริเวณ และตรวจสอบระบบไฟฟ้า ประปา สุขาภิบาล ใช้งานได้เรียบร้อยสมบูรณ์แล้วเสร็จ พร้อมส่งมอบ

### ๘. อัตราค่าปรับ

ค่าปรับตามสัญญาจ้างแนบท้ายเอกสารประกวดราคาอิเล็กทรอนิกส์นี้ หรือข้อตกลงจ้าง เป็นหนังสือจะกำหนด ดังนี้

๘.๑ กรณีที่ผู้รับจ้างนำงานที่รับจ้างไปจ้างช่วงให้ผู้อื่นทำอีกทอดหนึ่งโดยไม่ได้รับ อนุญาตจากกรม จะกำหนดค่าปรับสำหรับการฝ่าฝืนดังกล่าวเป็นจำนวนร้อยละ ๑๐.๐๐ ของวงเงินของงานจ้าง ช่วงนั้น

๘.๒ กรณีที่ผู้รับจ้างปฏิบัติผิดสัญญาจ้างก่อสร้าง นอกเหนือจากข้อ ๘.๑ จะกำหนด ค่าปรับเป็นรายวันเป็นจำนวนเงินตายตัวในอัตราร้อยละ ๐.๑๐ ของราคางานจ้าง แต่ไม่ต่ำกว่าวันละ ๑๐๐.๐๐ บาท ของราคางานจ้าง

#### ๙. การรับประกันความชำรุดบกพร่อง

ผู้ชนะการประกวดราคาอิเล็กทรอนิกส์ซึ่งได้ทำสัญญาจ้าง ตามแบบ ดังระบุในข้อ ๑.๓ หรือข้อตกลงจ้างเป็นหนังสือแล้วแต่กรณี จะต้องรับประกันความชำรุดบกพร่องของงานจ้างที่เกิดขึ้นภายในระยะเวลา ไม่น้อยกว่า ๒ ปี นับถัดจากวันที่กรมได้รับมอบงาน โดยต้องรับผิดชอบซ่อมแซมแก้ไขให้ใช้งานได้ดีดังเดิมภายใน ๑๕ วัน นับถัดจากวันที่ได้รับแจ้งความชำรุดบกพร่อง

#### ๑๐. การจ่ายเงินล่วงหน้า

ผู้ยื่นข้อเสนอมีสิทธิเสนอขอรับเงินล่วงหน้า ในอัตราไม่เกินร้อยละ ๑๕ ของราคาค่าจ้างทั้งหมด แต่ทั้งนี้จะต้องส่งมอบหลักประกันเงินล่วงหน้า เป็นพันธบัตรรัฐบาลไทย หรือหนังสือค้ำประกันหรือหนังสือค้ำประกันอิเล็กทรอนิกส์ของธนาคารในประเทศตามแบบดังระบุในข้อ ๑.๔ (๓) ให้แก่กรมก่อนการรับเงินล่วงหน้านั้น

#### ๑๑. การหักเงินประกันผลงาน

ในการจ่ายเงินให้แก่ผู้รับจ้างแต่ละงวด ผู้ว่าจ้างจะหักเงินจำนวนร้อยละ ๑๐ ของเงินที่ต้องจ่ายในงวดนั้น เพื่อเป็นประกันผลงานในกรณีที่เงินประกันผลงานจะต้องถูกหักไว้ทั้งสิ้นไม่ต่ำกว่า ๖ เดือน (สำหรับสัญญาที่เป็นราคาต่อหน่วย) หรือจำนวน.....บาท (สำหรับสัญญาที่เป็นราคาเหมารวม)

ผู้รับจ้างมีสิทธิที่จะขอเงินประกันผลงานคืน โดยผู้รับจ้างจะต้องวางหนังสือค้ำประกันของธนาคารซึ่งออกโดยธนาคารภายในประเทศ มาวางไว้ต่อผู้ว่าจ้างเพื่อเป็นหลักประกันแทนก็ได้

ผู้ว่าจ้างจะคืนเงินประกันผลงาน และ/หรือหนังสือค้ำประกันของธนาคารดังกล่าวตามวรรคหนึ่งให้แก่ผู้รับจ้างพร้อมกับการจ่ายเงินงวดสุดท้าย

#### ๑๒. ข้อสงวนสิทธิในการยื่นข้อเสนอและอื่น ๆ

๑๒.๑ เงินค่าจ้างสำหรับงานจ้างครั้งนี้ ได้มาจากเงินงบประมาณประจำปี พ.ศ. ๒๕๖๗ การลงนามในสัญญาจะกระทำต่อเมื่อ กรมได้รับอนุมัติเงิน ค่าก่อสร้างจากเงินงบประมาณประจำปี พ.ศ. ๒๕๖๗

๑๒.๒ เมื่อกรมได้คัดเลือกผู้ยื่นข้อเสนอรายใดให้เป็นผู้รับจ้าง และได้ตกลงจ้าง ตามการประกวดราคาอิเล็กทรอนิกส์แล้ว ถ้าผู้รับจ้างจะต้องส่งหรือนำสิ่งของมาเพื่องานจ้างดังกล่าวเข้ามาจากต่างประเทศ และของนั้นต้องนำเข้ามาโดยทางเรือในเส้นทางที่มีเรือไทยเดินอยู่ และสามารถให้บริการรับขนได้ตามที่รัฐมนตรีว่าการกระทรวงคมนาคมประกาศกำหนด ผู้ยื่นข้อเสนอซึ่งเป็นผู้รับจ้างจะต้องปฏิบัติตามกฎหมายว่าด้วยการส่งเสริมการพาณิชย์ ดังนี้

(๑) แจกการส่งหรือนำสิ่งของดังกล่าวเข้ามาจากต่างประเทศต่อกรมเจ้าท่า ภายใน ๗ วัน นับตั้งแต่วันที่ผู้รับจ้างส่งหรือซื้อของจากต่างประเทศ เว้นแต่เป็นของที่รัฐมนตรีว่าการกระทรวงคมนาคมประกาศยกเว้นให้บรรทุกโดยเรืออื่นได้

(๒) จัดการให้สิ่งของดังกล่าวบรรทุกโดยเรือไทย หรือเรือที่มีสิทธิเช่นเดียวกับเรือไทยจากต่างประเทศมายังประเทศไทย เว้นแต่จะได้รับอนุญาตจากกรมเจ้าท่า ให้บรรทุกสิ่งของนั้น โดยเรืออื่น ที่มีใช้เรือไทย ซึ่งจะต้องได้รับอนุญาตเช่นนั้นก่อนบรรทุกของลงเรืออื่น หรือเป็นของที่รัฐมนตรีว่าการ

กระทรวงคมนาคมประกาศยกเว้นให้บรรทุกโดยเรืออื่น

(๓) ในกรณีที่มิปฏิบัติตาม (๑) หรือ (๒) ผู้รับจ้างจะต้องรับผิดชอบตามกฎหมายว่าด้วยการส่งเสริมการพาณิชย์

๑๒.๓ ผู้ยื่นข้อเสนอซึ่งกรมได้คัดเลือกแล้ว ไม่ไปทำสัญญาหรือข้อตกลงจ้างเป็นหนังสือ ภายในเวลาที่กำหนดดังระบุไว้ในข้อ ๗ กรมจะริบหลักประกันการยื่นข้อเสนอ หรือเรียกจากผู้ออกหนังสือ คำประกัน การยื่นข้อเสนอทันที และอาจพิจารณาเรียกชดเชยความเสียหายอื่น (ถ้ามี) รวมทั้งจะพิจารณา ให้เป็นผู้ทำงาน ตามระเบียบกระทรวงการคลังว่าด้วยการจัดซื้อจัดจ้างและการบริหารพัสดุภาครัฐ

๑๒.๔ กรมสงวนสิทธิ์ที่จะแก้ไขเพิ่มเติมเงื่อนไข หรือข้อกำหนดในแบบสัญญาหรือข้อตกลงจ้างเป็นหนังสือให้เป็นไปตามความเห็นของสำนักงานอัยการสูงสุด (ถ้ามี)

๑๒.๕ ในกรณีที่เอกสารแนบท้ายเอกสารประกวดราคาอิเล็กทรอนิกส์ มีความขัดหรือแย้งกันผู้ยื่นข้อเสนอจะต้องปฏิบัติตามคำวินิจฉัยของกรม คำวินิจฉัยดังกล่าวให้ถือเป็นที่สุด และ ผู้ยื่นข้อเสนอ ไม่มีสิทธิเรียกร้องค่าใช้จ่ายใดๆ เพิ่มเติม

๑๒.๖ กรม อาจประกาศยกเลิกการจัดจ้างในกรณีต่อไปนี้ได้ โดยที่ผู้ยื่นข้อเสนอจะเรียกร้องค่าเสียหายใดๆ จากกรมไม่ได้

(๑) กรมไม่ได้รับการจัดสรรเงินที่จะใช้ในการจัดจ้างหรือได้รับจัดสรรแต่ไม่เพียงพอที่จะทำการจัดจ้างครั้งนี้ต่อไป

(๒) มีการกระทำที่เข้าลักษณะผู้ยื่นข้อเสนอที่ชนะการจัดจ้างหรือที่ได้รับการคัดเลือกมี ผลประโยชน์ร่วมกัน หรือมีส่วนได้เสียกับผู้ยื่นเสนอรายอื่น หรือขัดขวางการแข่งขันอย่างเป็นธรรมหรือสมยอมกันกับผู้ยื่นเสนอรายอื่น หรือเจ้าหน้าที่ในการเสนอราคา หรือสื่อว่ากระทำการทุจริตอื่นใด ในการเสนอราคา

(๓) การทำการจัดจ้างครั้งนี้ต่อไปอาจก่อให้เกิดความเสียหายแก่กรม หรือกระทบต่อประโยชน์สาธารณะ

(๔) กรณีอื่นในทำนองเดียวกับ (๑) (๒) หรือ (๓) ตามที่กำหนดในกฎกระทรวง ซึ่งออกตามความในกฎหมายว่าด้วยการจัดซื้อจัดจ้างและการบริหารพัสดุภาครัฐ

### ๑๓. การปรับราคาค่างานก่อสร้าง

การปรับราคาค่างานก่อสร้างตามสูตรการปรับราคาตั้งระบุในข้อ ๑.๕ จะนำมาใช้ในกรณีที่ ค่างานก่อสร้างลดลงหรือเพิ่มขึ้น โดยวิธีการต่อไปนี้

ตามเงื่อนไข หลักเกณฑ์ สูตรและวิธีคำนวณที่ใช้กับสัญญาแบบปรับราคาได้ตามมติ คณะรัฐมนตรีเมื่อวันที่ ๒๒ สิงหาคม ๒๕๓๒ เรื่อง การพิจารณาช่วยเหลือผู้ประกอบการอาชีพงานก่อสร้าง ตามหนังสือสำนักเลขาธิการคณะรัฐมนตรี ที่ นร ๐๒๐๓/ว ๑๐๙ ลงวันที่ ๒๔ สิงหาคม ๒๕๓๒

สูตรการปรับราคา (สูตรค่า K) จะต้องคงที่ที่ระดับที่กำหนดไว้ในวันแล้วเสร็จตามที่ กำหนดไว้ในสัญญา หรือภายในระยะเวลาที่กรมได้ขยายออกไป โดยจะใช้สูตรของทางราชการที่ได้ระบุในข้อ ๑.๕

#### ๑๔. มาตรฐานฝีมือช่าง

เมื่อกรมได้คัดเลือกผู้ยื่นข้อเสนอรายใดให้เป็นผู้รับจ้างและได้ตกลงจ้างก่อสร้าง ตามประกาศนี้แล้วผู้ยื่นข้อเสนอจะต้องตกลงว่าในการปฏิบัติงานก่อสร้างดังกล่าว ผู้ยื่นข้อเสนอจะต้องมีและใช้ผู้มีวุฒิบัตรระดับ ปวช. ปวส. และปวท. หรือเทียบเท่าจากสถาบันการศึกษาที่ ก.พ. รับรองให้เข้ารับราชการได้ ในอัตราไม่ต่ำกว่าร้อยละ ๑๐ ของแต่ละสาขาช่างแต่จะต้องมีจำนวนช่างอย่างน้อย ๑ คน ในแต่ละสาขาช่าง ดังต่อไปนี้

๑๔.๑ ช่างโยธาหรือช่างก่อสร้าง

๑๔.๒ ช่างไฟฟ้า

#### ๑๕. การปฏิบัติตามกฎหมายและระเบียบ

ในระหว่างระยะเวลาการก่อสร้าง ผู้ยื่นข้อเสนอที่ได้รับการคัดเลือกให้เป็นผู้รับจ้างต้องปฏิบัติตามหลักเกณฑ์ที่กฎหมายและระเบียบได้กำหนดไว้โดยเคร่งครัด

#### ๑๖. การประเมินผลการปฏิบัติงานของผู้ประกอบการ

กรม สามารถนำผลการปฏิบัติงานแล้วเสร็จตามสัญญาของผู้ยื่นข้อเสนอที่ได้รับการคัดเลือกให้ เป็นผู้รับจ้างเพื่อนำมาประเมินผลการปฏิบัติงานของผู้ประกอบการ

ทั้งนี้ หากผู้ยื่นข้อเสนอที่ได้รับการคัดเลือกไม่ผ่านเกณฑ์ที่กำหนดจะถูกระงับการยื่นข้อเสนอหรือทำสัญญากับกรม ไว้ชั่วคราว

(นายปกรณ์ ศรีปานวงศ์)

ผู้อำนวยการสำนักงานทางหลวงที่ ๑๐ (นครราชสีมา)  
ปฏิบัติราชการแทน อธิบดีกรมทางหลวง

กรมทางหลวง โดยสำนักงานทางหลวงที่ ๑๐ (นครราชสีมา)

เมษายน ๒๕๖๗

หมายเหตุ

ผู้ประกอบการสามารถจัดเตรียมเอกสารประกอบการเสนอราคา (เอกสารส่วนที่ ๑ และเอกสารส่วนที่ ๒) ในระบบ e-GP ได้ตั้งแต่วันที่ซื้อเอกสารจนถึงวันเสนอราคา

\*เอกสารแนบท้ายเอกสารประกวดราคาจ้างก่อสร้าง แบบรูปรายการละเอียด ให้ผู้ยื่นข้อเสนอสามารถดาวน์โหลดได้ที่เว็บไซต์ [www.doh.go.th](http://www.doh.go.th) ดังนี้

(๑) รายการละเอียดและข้อกำหนดการก่อสร้างทางหลวง เล่มที่ ๑ และเล่มที่ ๒

- (๒) รายละเอียดและข้อกำหนดการจัดทำเครื่องหมายจราจรบนผิวทางฉบับกรกฎาคม ๒๕๕๑
- (๓) ข้อกำหนดและมาตรฐานทั่วไป งานติดตั้งไฟฟ้าแสงสว่างบนทางหลวง
- (๔) ข้อกำหนดและมาตรฐานทั่วไป งานติดตั้งไฟสัญญาณจราจรและไฟกระพริบบนทางหลวง
- (๕) คู่มือเครื่องหมายควบคุมการจราจรในการก่อสร้างบูรณะและบำรุงรักษา ฉบับปีพ.ศ.๒๕๖๑
- (๖) คู่มือควบคุมงานก่อสร้างสะพานและท่อเหลี่ยม คสล.
- (๗) คู่มือการใช้อุปกรณ์ควบคุมการจราจรบริเวณพื้นที่ก่อสร้าง
- (๘) รายละเอียดและหลักเกณฑ์งานบริหารการจราจรในระหว่างการก่อสร้าง
- (๙) STANDARD DRAWING
- (๑๐) มาตรฐาน (ทล.-ม.) และข้อกำหนด (ทล.-ก.) ให้ผู้เสนอราคาดาวน์โหลดได้ที่ web Site :

<http://mai.doh.go.th/BL1/Pages/Default.aspx> ของกรมทางหลวง

๕) กรณีตาม (๑) - (๔) ยกเว้นสำหรับกรณีดังต่อไปนี้

(๕.๑) กรณีที่ผู้ยื่นข้อเสนอเป็นหน่วยงานของรัฐ

(๕.๒) นิติบุคคลที่จัดตั้งขึ้นตามกฎหมายไทยที่อยู่ระหว่างการฟื้นฟูกิจการ ตาม

พระราชบัญญัติล้มละลาย (ฉบับที่ ๑๐) พ.ศ. ๒๕๖๑

(๕.๓) งานจ้างก่อสร้าง ที่กรมบัญชีกลางได้ขึ้นทะเบียนผู้ประกอบการงานก่อสร้างแล้ว และงานจ้างก่อสร้างที่หน่วยงานของรัฐได้มีการจัดทำบัญชีผู้ประกอบการงานก่อสร้างที่มีคุณสมบัติเบื้องต้นไว้แล้ว ก่อนวันที่พระราชบัญญัติการจัดซื้อจัดจ้างและการบริหารพัสดุภาครัฐมีผลใช้บังคับ

๒.๑๓ ผู้ยื่นข้อเสนอต้องมีผลงานก่อสร้างประเภทเดียวกันกับงานที่ประกวดราคาจ้างก่อสร้างในวงเงินไม่น้อยกว่า ๘๐๐,๐๐๐.๐๐ บาท (แปดแสนบาทถ้วน) และเป็นผลงานที่เป็นคู่สัญญาโดยตรงกับหน่วยงานของรัฐ หรือหน่วยงานเอกชนที่กรมทางหลวง โดยสำนักงานทางหลวงที่ ๑๐ (นครราชสีมา) เชื้อถือ

๓. แบบรูปรายการงานก่อสร้างที่จะดำเนินการจ้างก่อสร้าง และเอกสารแนบท้ายอื่น ๆ

เอกสารแนบ ๑ แบบรูปและรายการละเอียด (ร่างรายละเอียดขอบเขตของงานทั้งโครงการ (Terms of Reference : TOR),แบบรูปรายละเอียด,ราคากลาง,ร่างประกาศประกวดราคาจ้างก่อสร้าง,เอกสารประกวดราคาจ้างก่อสร้าง)

๔. กำหนดเวลาส่งมอบพัสดุ

ระยะเวลาส่งมอบ ๑๘๐ วัน นับถัดจากวันที่ได้รับหนังสือแจ้งให้เริ่มทำงาน

๕. งวดงานและการจ่ายเงิน

กรมจะจ่ายค่าจ้าง ซึ่งได้รวมภาษีมูลค่าเพิ่มตลอดจนภาษีอากรอื่นๆ และค่าใช้จ่ายที่คงค้างแล้ว โดยถือราคาเหมารวมเป็นเกณฑ์ และกำหนดการจ่ายเงินเป็นงวดๆ ดังนี้

งวดที่ ๑ ชำระ ๑๕%

- เมื่องานเสาเข็ม งานฐานราก เสาตอม่อ คาน ค.ส.ล.ชั้น ๑ งานวางท่อสุขาภิบาลที่อยู่ใต้พื้นชั้น ๑ งานวางท่อสุขาภิบาลห้องน้ำชั้น ๑ งานพื้น ค.ส.ล.ชั้น ๑ เสาชั้น ๑ แล้วเสร็จ

งวดที่ ๒ ชำระ ๑๕%

- เมื่องานคาน ค.ส.ล.ชั้น ๒ งานวางท่อสุขาภิบาลห้องน้ำชั้น ๒ งานพื้น ค.ส.ล.ชั้น ๒ เสาชั้น ๒ งานก่ออิฐผนังชั้น ๑ งานวางบล็อกไฟ ระบบไฟฟ้าชั้น ๑ และงานติดตั้งวงกบพร้อมเทเสาเอ็นทับหลังชั้น ๑ แล้วเสร็จ

งวดที่ ๓ ชำระ ๒๐%

- เมื่องานก่ออิฐผนังชั้น ๒ งานวางบล็อกไฟ ระบบไฟฟ้าชั้น ๒ งานฉาบผนังภายในชั้น ๑,๒ งานเดินท่อประปาห้องน้ำ งานบุกระเบื้องห้องน้ำ งานติดตั้งโครงหลังคา มุงหลังคาส่วนประกอบต่างๆ ของงานหลังคา และงานติดตั้งวงกบพร้อมเทเสาเอ็นทับหลังชั้น ๒ แล้วเสร็จ

งวดที่ ๔ ชำระ ๒๐%

- เมื่องานฉาบผนังภายนอกชั้น ๑,๒ งานฝ้าเพดานภายใน-ภายนอก ฝ้าชายคาภายนอก งานร้อยสายไฟระบบไฟฟ้าชั้น ๑,๒ งานตกแต่งผิวพื้นชั้น ๑,๒ และงานติดตั้งสุขภัณฑ์ห้องน้ำ อุปกรณ์ติดตั้งชุดประตู - หน้าต่างแล้วเสร็จ

งวดที่ ๕ ชำระ ๓๐% ✓

- เมื่องานตกแต่งบันได ราวบันได งานสีภายใน-ภายนอก งานติดตั้งดวงโคม สวิตช์ไฟ ปลั๊กไฟ งานสุขาภิบาลภายนอก งานอื่นๆ ที่ยังไม่แล้วเสร็จ ตามที่กำหนดในรูปแบบ ทำความสะอาดรอบบริเวณ และตรวจสอบระบบไฟฟ้า ประปา สุขาภิบาลใช้งานได้เรียบร้อยสมบูรณ์แล้วเสร็จ พร้อมส่งมอบ

## ๖. หลักเกณฑ์ในการพิจารณาคัดเลือกข้อเสนอ

ในการพิจารณาคัดเลือกผู้ชนะการยื่นข้อเสนอ กรมจะพิจารณาคัดสินโดยใช้หลักเกณฑ์ราคา

### ๗. อัตราค่าปรับ

๗.๑ กรณีที่ผู้รับจ้างนำงานที่รับจ้างไปจ้างช่วงให้ผู้อื่นทำอีกทอดหนึ่งโดยไม่ได้รับอนุญาตจากกรมจะกำหนดค่าปรับสำหรับการฝ่าฝืนดังกล่าวเป็นจำนวนร้อยละ ๑๐ ของวงเงินจ้างช่วงนั้น

๗.๒ กรณีที่ผู้รับจ้างปฏิบัติผิดสัญญาจ้างกรมจะกำหนดค่าปรับเป็นรายวันในอัตราร้อยละ ๐.๑๐ แต่ไม่ต่ำกว่าวันละ ๑๐๐.๐๐ บาท ของราคางานจ้าง

### ๘. การกำหนดระยะเวลารับประกันความชำรุดบกพร่อง

ผู้ชนะการเสนอราคาจะต้องรับประกันความชำรุดบกพร่องของงานจ้างที่เกิดขึ้นภายในระยะเวลาไม่น้อยกว่า ๒ ปีนับถัดจากวันที่กรม ได้รับมอบงานโดยจะต้องจัดการซ่อมแซมแก้ไขให้ใช้งานได้ติดตั้งเดิมภายใน ๑๕ วัน นับถัดจากวันที่ได้รับแจ้งความชำรุดบกพร่อง

### ๙. การจ่ายเงินล่วงหน้า

ผู้ยื่นข้อเสนอที่มีสิทธิเสนอขอรับเงินล่วงหน้า ในอัตราไม่เกินร้อยละ ๑๕ ของราคาค่าจ้างทั้งหมด แต่ทั้งนี้จะต้องส่งมอบหลักประกันเงินล่วงหน้า เป็นพันธบัตรรัฐบาลไทย หรือหนังสือค้ำประกัน หรือหนังสือค้ำประกันอิเล็กทรอนิกส์ของธนาคารภายในประเทศตามแบบที่กรมบัญชีกลางกำหนด ให้แก่กรม ก่อนการรับเงินล่วงหน้านั้น

### ๑๐. การหักเงินประกันผลงาน

ในการจ่ายเงินให้แก่ผู้รับจ้างแต่ละงวด ผู้ว่าจ้างจะหักเงินจำนวนร้อยละ ๑๐ ของเงินที่ต้องจ่ายในงวดนั้น เพื่อเป็นประกันผลงานในกรณีที่เงินประกันผลงานจะต้องถูกหักไว้ทั้งสิ้นไม่ต่ำกว่า ๖ เดือน (สำหรับสัญญาที่เป็นราคาต่อหน่วย) หรือจำนวน.....บาท (สำหรับสัญญาที่เป็นราคาเหมารวม)

ผู้รับจ้างมีสิทธิที่จะขอเงินประกันผลงานคืน โดยผู้รับจ้างจะต้องวางหนังสือค้ำประกันของธนาคารซึ่งออกโดยธนาคารภายในประเทศ มาวางไว้ต่อผู้ว่าจ้างเพื่อเป็นหลักประกันแทนก็ได้

ผู้ว่าจ้างจะคืนเงินประกันผลงาน และ/หรือหนังสือค้ำประกันของธนาคารดังกล่าวตามวรรคหนึ่งให้แก่ผู้รับจ้างพร้อมกับการจ่ายเงินงวดสุดท้าย

### ๑๑. การปรับราคาค่างานก่อสร้าง

การปรับราคาค่างานก่อสร้างตามหลักสูตรการปรับราคาตั้งระบุในเอกสารแนบท้าย จะนำมาใช้ ในกรณีที่ค่างานก่อสร้างลดลงหรือเพิ่มขึ้น โดยวิธีการต่อไปนี้

ตามเงื่อนไข หลักเกณฑ์ สูตรและวิธีคำนวณที่ใช้กับสัญญาแบบปรับราคาได้ตามมติคณะรัฐมนตรี เมื่อวันที่ ๒๒ สิงหาคม ๒๕๓๒ เรื่อง การพิจารณาช่วยเหลือผู้ประกอบการอาชีพงานก่อสร้าง ตามหนังสือสำนักเลขาธิการคณะรัฐมนตรี ที่ นร ๐๒๐๓/ว ๑๐๙ ลงวันที่ ๒๔ สิงหาคม ๒๕๓๒

สูตรการปรับราคา (สูตรค่า K) จะต้องคงที่ระดับที่กำหนดไว้ในสัญญา หรือภายในระยะเวลาที่สำนักงานทางหลวงที่ ๑๐ (นครราชสีมา) ได้ขยายออกไป โดยจะใช้สูตรของทางราชการที่ได้ระบุไว้ในเอกสารแนบท้าย

### ๑๒. มาตรฐานฝีมือช่าง

เมื่อสำนักงานทางหลวงที่ ๑๐ (นครราชสีมา) ได้คัดเลือกผู้ยื่นข้อเสนอรายใดให้เป็นผู้รับจ้างและได้ตกลงจ้างก่อสร้าง ตามประกาศนี้แล้วผู้ยื่นข้อเสนอจะต้องตกลงว่าในการปฏิบัติงานก่อสร้างดังกล่าว ผู้ยื่นข้อเสนอจะต้องมีและใช้ผู้มีวุฒิบัตรระดับ ปวช. ปวส. และปวท. หรือเทียบเท่าจากสถาบันการศึกษาที่ ก.พ. รับรองให้เข้ารับราชการได้ ในอัตราไม่ต่ำกว่าร้อยละ ๑๐ ของแต่ละสาขาช่างแต่จะต้องมีจำนวนช่างอย่างน้อย ๑ คน ในแต่ละสาขาช่าง ดังต่อไปนี้

๑๒.๑ ช่างโยธาหรือช่างก่อสร้าง

๑๒.๒ ช่างไฟฟ้า

ลงชื่อ  ประธานกรรมการฯ  
(นายพิระพงศ์ ใจพุดชา) วิศวกรโยธาชำนาญการพิเศษ

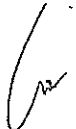
ลงชื่อ  กรรมการฯ  
(นายทันการณ์ เหมพิสุทธิ์) วิศวกรโยธาชำนาญการพิเศษ

ลงชื่อ  กรรมการฯ  
(นายประภัสสร อ่อนศรี) นายช่างโยธาอาวุโส

ลงชื่อ  กรรมการฯ  
(นายอภิสิทธิ์ พลอามาตร) นายช่างโยธาปฏิบัติงาน

ผบ.ทล.๑๐,คุณปรางมีฯ

เรียน ผส.ทล.๑๐

เพื่อโปรดพิจารณา

- เห็นชอบ

- อนุมัติดำเนินการตามระเบียบต่อไป

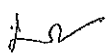

(นางนุชนารถ เฉลยพนิต)

ผบ.ทล.๑๐

  
(นายปกรณ์ ศรีปานวงศ์)

ผู้อำนวยการสำนักงานทางหลวงที่ ๑๐ (นครราชสีมา)  
ปฏิบัติราชการแทน อธิบดีกรมทางหลวง

ใบเสนอราคาจ้างก่อสร้างด้วยวิธีประกวดราคาอิเล็กทรอนิกส์ (e-bidding)

เรียน .....(ระบุชื่อตำแหน่งหัวหน้าหน่วยงานของรัฐ).....

๑. ข้าพเจ้า.....(ระบุชื่อบริษัท ห้าง ร้าน).....สำนักงานใหญ่ตั้งอยู่เลขที่.....

ถนน.....ตำบล/แขวง.....อำเภอ/เขต.....จังหวัด.....โทรศัพท์

.....โดย.....ผู้ลงนามข้างท้ายนี้ (ในกรณีผู้รับจ้างเป็นบุคคลธรรมดาให้ใช้ข้อความว่า

ข้าพเจ้า.....(ระบุชื่อบุคคลธรรมดา).....อยู่บ้านเลขที่.....

ถนน.....ตำบล/แขวง.....

อำเภอ/เขต.....จังหวัด.....ผู้ถือบัตรประชาชน เลขที่.....

โทรศัพท์.....) โดย.....ได้พิจารณา

เงื่อนไขต่างๆ ในเอกสารการประกวดราคาอิเล็กทรอนิกส์ และเอกสารเพิ่มเติม (ถ้ามี) เลขที่

.....โดยตลอดและยอมรับข้อกำหนดและเงื่อนไขนั้นแล้ว รวมทั้งรับรองว่า ข้าพเจ้าเป็นผู้มี

คุณสมบัติครบถ้วนตามที่กำหนดและไม่เป็นผู้ที่ทำงานของหน่วยงานของรัฐ

๒. ข้าพเจ้าขอเสนอที่จะทำงาน.....ตามข้อกำหนดเงื่อนไขแบบรูป

รายการละเอียดแห่งเอกสารประกวดราคาอิเล็กทรอนิกส์ ตามราคาค่างที่ระบุไว้ในบัญชีรายการก่อสร้างหรือ

ใบแจ้งปริมาณและราคา<sup>๑</sup> เป็นเงินทั้งสิ้น .....บาท (.....)

ซึ่งได้รวมภาษีมูลค่าเพิ่มตลอดจนภาษีอากรอื่นๆ และค่าใช้จ่ายที่ส่งไปเรียบร้อยแล้ว

๓. ข้าพเจ้าจะยื่นคำเสนอราคานี้เป็นระยะเวลา.....วัน ตั้งแต่วันยื่นข้อเสนอ และ

.....<sup>๑</sup>อาจรับคำเสนอนี้ ณ เวลาใดก็ได้ก่อนที่จะครบกำหนดระยะเวลาดังกล่าว หรือระยะเวลาที่

ได้ยื่นออกไปตามเหตุผลอันสมควรที่.....<sup>๑</sup>ร้องขอ

๔. ข้าพเจ้ารับรองว่าจะส่งมอบงานตามเงื่อนไขที่เอกสารประกวดราคาอิเล็กทรอนิกส์กำหนดไว้

๕. ในกรณีที่ข้าพเจ้าได้รับการพิจารณาให้เป็นผู้ชนะ การประกวดราคาอิเล็กทรอนิกส์

ข้าพเจ้ารับรองที่จะ

๕.๑ ทำสัญญาตามแบบสัญญาจ้างก่อสร้างแนบท้ายเอกสารการประกวดราคา

อิเล็กทรอนิกส์หรือตามที่สำนักงานอัยการสูงสุดได้แก้ไขเพิ่มเติมแล้ว กับ.....<sup>๑</sup> ภายใน.....วัน

นับถัดจากวันที่ได้รับหนังสือให้ไปทำสัญญา

๕.๒ มอบหลักประกันการปฏิบัติตามสัญญา ตามที่ระบุไว้ในข้อ ๗ ของเอกสารการประกวด

ราคาอิเล็กทรอนิกส์ ให้แก่.....<sup>๑</sup> ขณะที่ได้ลงนามในสัญญาเป็นจำนวนร้อยละ.....ของ

ราคาตามสัญญาที่ระบุไว้ในใบเสนอราคานี้ เพื่อเป็นหลักประกันการปฏิบัติตามสัญญาโดยถูกต้องและ

ครบถ้วน

หากข้าพเจ้าไม่ปฏิบัติตามที่ระบุไว้ในข้อ ๕.๑ และ/หรือข้อ ๕.๒ ดังกล่าวข้างต้น

ข้าพเจ้ายอมให้.....<sup>๑</sup> รับผิดชอบการเสนอราคา หรือเรียกเรื่องจากผู้ออกหนังสือคำประกัน

ข้าพเจ้ายอมชดใช้ค่าเสียหายใดๆ ที่อาจมีแก่.....<sup>๑</sup> และ.....<sup>๑</sup> มีสิทธิจะให้ผู้อื่น

ข้อเสนอรายอื่นเป็นผู้ชนะการประกวดราคาอิเล็กทรอนิกส์ได้ หรือ.....<sup>๑</sup> อาจดำเนินการจัดจ้าง

การประกวดราคาอิเล็กทรอนิกส์ใหม่ก็ได้

๖. ข้าพเจ้ายอมรับว่า.....<sup>๑</sup> ไม่มีความผูกพันที่จะรับค่าเสนอนี้ หรือใบเสนอราคาใดๆ รวมทั้งไม่ต้องรับผิดชอบในค่าใช้จ่ายใดๆ อันอาจเกิดขึ้นในการที่ข้าพเจ้าได้เข้ายื่นข้อเสนอครั้งนี้

๗. เพื่อเป็นหลักประกันในการปฏิบัติโดยถูกต้อง ตามที่ได้ทำความเข้าใจและตามความผูกพันแห่งค่าเสนอนี้ ข้าพเจ้าขอมอบ.....เพื่อเป็นหลักประกันการเสนอราคาเป็นจำนวนเงิน.....บาท (.....) มาพร้อมนี้

๘. ข้าพเจ้าได้ตรวจทานตัวเลขที่ได้ยื่นพร้อมใบเสนอราคานี้ โดยละเอียดแล้ว และเข้าใจดีว่า.....<sup>๑</sup> ไม่ต้องรับผิดชอบใดๆ ในความผิดพลาดหรือตกหล่น

๙. ใบเสนอราคานี้ ได้ยื่นเสนอโดยบริษัท/บริษัทมหาชน และปราศจากกลฉ้อฉล หรือการสมรู้ร่วมคิดกัน โดยไม่ชอบด้วยกฎหมายกับบุคคลใดบุคคลหนึ่ง หรือหลายบุคคล หรือกับห้างหุ้นส่วน บริษัทใดๆ ที่ได้ยื่นยื่นข้อเสนอในคราวเดียวกัน

เสนอมา ณ วันที่..... เดือน..... พ.ศ. ....

ลงชื่อ .....

(.....)

ตำแหน่ง.....

#### หมายเหตุ

<sup>๑</sup> ให้ระบุชื่อย่อหน่วยงานของรัฐที่ดำเนินการจัดจัดจ้าง เช่น กรม หรือจังหวัด หรือ ทีโอที เป็นต้น

<sup>๒</sup> บัญชีรายการก่อสร้าง ใบแจ้งปริมาณงานและราคา ให้จัดทำตามความเหมาะสม

# ร่าง

## สัญญาจ้างก่อสร้าง

สัญญาเลขที่ สทล.๑๐/๒๕๖๗/

สัญญาฉบับนี้ทำขึ้น ณ สำนักงานทางหลวงที่ ๑๐ (นครราชสีมา) ตำบล ในเมือง  
อำเภอ เมืองนครราชสีมา จังหวัด นครราชสีมา เมื่อวันที่ ..... เดือน..... พ.ศ. ๒๕๖๗  
ระหว่าง .....โดย ..... ซึ่งต่อไปในสัญญานี้เรียกว่า “ผู้ว่าจ้าง” ฝ่ายหนึ่ง  
กับ .....ซึ่งจดทะเบียนเป็นนิติบุคคล ณ .....มีสำนักงานใหญ่อยู่เลขที่.....  
ถนน.....ตำบล/แขวง.....อำเภอ/เขต.....จังหวัด.....  
โดย.....ผู้มีอำนาจลงนามผูกพันนิติบุคคลปรากฏตามหนังสือรับรองของสำนักงานทะเบียน  
หุ้นส่วนบริษัท..... ลงวันที่.....(และหนังสือมอบอำนาจลงวันที่.....) แนบท้ายสัญญานี้  
(ในกรณีที่ผู้รับจ้างเป็นบุคคลธรรมดาให้ใช้ข้อความว่า กับ .....อยู่บ้านเลขที่.....  
ถนน.....ตำบล/แขวง.....อำเภอ/เขต.....จังหวัด.....  
ผู้ถือบัตรประจำตัวประชาชนเลขที่..... ดังปรากฏตามสำเนาบัตรประจำตัวประชาชนแนบท้ายสัญญา  
นี้) ซึ่งต่อไปในสัญญานี้เรียกว่า “ผู้รับจ้าง” อีกฝ่ายหนึ่ง  
คู่สัญญาได้ตกลงกันมีข้อความดังต่อไปนี้

### ข้อ ๑ ข้อตกลงว่าจ้าง

ผู้ว่าจ้างตกลงจ้างและผู้รับจ้างตกลงรับจ้างทำงาน จ้างก่อสร้างงานค่าก่อสร้างอาคาร  
ที่พักอาศัยและสิ่งก่อสร้างประกอบ ระดับเชี่ยวชาญ (ระดับ ๙) สำนักงานทางหลวงที่ ๑๐ (นครราชสีมา)  
ทางหลวงหมายเลข ๒๐๕ ตอน โคกสวาย - แขวงทางหลวงนครราชสีมาที่ ๑ ที่ กม.๒๓๒+๓๑๐ ด้านซ้าย  
ทาง ผลผลิต ๑ แห่ง ณ ตำบล ในเมือง อำเภอ เมืองนครราชสีมา จังหวัด นครราชสีมา ตาม  
ข้อกำหนดและเงื่อนไขแห่งสัญญานี้รวมทั้งเอกสารแนบท้ายสัญญา

ผู้รับจ้างตกลงที่จะจัดหาแรงงานและวัสดุ เครื่องมือเครื่องใช้ ตลอดจนอุปกรณ์ต่างๆ  
ชนิดดีเพื่อใช้ในการจ้างตามสัญญานี้

### ข้อ ๒ เอกสารอันเป็นส่วนหนึ่งของสัญญา

เอกสารแนบท้ายสัญญาดังต่อไปนี้ให้ถือเป็นส่วนหนึ่งของสัญญานี้

- |  |       |          |
|--|-------|----------|
| ๒.๑ ผนวก ๑ บัญชีรายละเอียดแนบท้ายสัญญา   | จำนวน | ๑ หน้า   |
| ๒.๒ ผนวก ๒ แผนที่สังเขป  | จำนวน | ๑ หน้า   |
| ๒.๓ ผนวก ๓ การให้ข่าวสารเกี่ยวกับการก่อสร้าง (แบบแผ่นป้ายประชาสัมพันธ์)                            | จำนวน | ๒ หน้า   |
| ๒.๔ ผนวก ๔ รายละเอียดการควบคุมงาน การจ่ายเงินและสูตรปรับราคา                                       | จำนวน | ๘ หน้า   |
| ๒.๕ ผนวก * รายการงานและเงื่อนไขที่ผู้รับจ้างต้องรับผิดชอบหรือ<br>หรือความเสียหายภายในกำหนดเวลา     | จำนวน | ๑ หน้า   |
| ๒.๖ ผนวก ๖ รายละเอียดและหลักเกณฑ์งานบริหารการจราจรในระหว่างการก่อสร้าง                             | จำนวน | ๒ หน้า   |
| ๒.๗ ผนวก ๗ เงื่อนไขการเสนอแผนการทำงาน  | จำนวน | ๑ หน้า   |
| ๒.๘ ผนวก ๘ การจ้างช่วง   | จำนวน | ๑ หน้า   |
| ๒.๙ ผนวก ๙ เงื่อนไขการเสนอแผนการใช้วัสดุที่ผลิตภายในประเทศ และแผนการ<br>ใช้เหล็กที่ผลิตภายในประเทศ | จำนวน | ๑,๑ หน้า |

๒.๑๐ ผนวก ๑๐ แบบแปลนแบบมาตรฐานบ้านพักอาศัย ๑๕๐ ตารางเมตร  
ระดับ ๙ จำนวน ๕๑ หน้า

๒.๑๑ ผนวก ๑๑ ใบเสนอราคาและบัญชีรายการก่อสร้าง จำนวน ๑ ชุด

๒.๑๒ ผนวก ๑๒ รายละเอียดการคำนวณราคากลางงานก่อสร้างตาม BOQ  
(Bill of Quantities) จำนวน ๑ ชุด

๒.๑๓ ผนวก ๑๓ หนังสือแจ้งให้เริ่มงาน จำนวน ๑ หน้า

ความใดในเอกสารแนบท้ายสัญญาที่ขัดหรือแย้งกับข้อความในสัญญานี้ ให้ใช้ข้อความ  
ในสัญญานี้บังคับ และในกรณีที่เอกสารแนบท้ายสัญญาขัดแย้งกันเอง ผู้รับจ้างจะต้องปฏิบัติตามคำวินิจฉัย  
ของผู้ว่าจ้าง คำวินิจฉัยของผู้ว่าจ้างให้ถือเป็นที่สุด และผู้รับจ้างไม่มีสิทธิเรียกร้องค่าจ้าง ค่าเสียหายหรือ  
ค่าใช้จ่ายใดๆ เพิ่มเติมจากผู้ว่าจ้างทั้งสิ้น

**ข้อ ๓ หลักประกันการปฏิบัติตามสัญญา**

ในขณะที่ทำสัญญานี้ผู้รับจ้างได้นำหลักประกันเป็น.....

เป็นจำนวนเงิน.....บาท (.....)

ซึ่งเท่ากับร้อยละ ๕ (ห้า) ของราคาค่าจ้างตามสัญญา มามอบให้แก่ผู้ว่าจ้างเพื่อเป็นหลักประกันการปฏิบัติ  
ตามสัญญานี้

กรณีผู้รับจ้างใช้หนังสือค้ำประกันมาเป็นหลักประกันการปฏิบัติตามสัญญา  
หนังสือค้ำประกันดังกล่าวจะต้องออกโดยธนาคารที่ประกอบกิจการในประเทศไทย หรือโดยบริษัทเงินทุน  
หรือบริษัทเงินทุนหลักทรัพย์ที่ได้รับอนุญาตให้ประกอบกิจการเงินทุนเพื่อการพาณิชย์และประกอบธุรกิจ  
ค้ำประกันตามประกาศของธนาคารแห่งประเทศไทย ตามรายชื่อบริษัทเงินทุนที่ธนาคารแห่งประเทศไทย  
แจ้งเวียนให้ทราบตามแบบที่คณะกรรมการนโยบายการจัดซื้อจัดจ้างและการบริหารพัสดุภาครัฐกำหนด  
หรืออาจเป็นหนังสือค้ำประกันอิเล็กทรอนิกส์ตามวิธีการที่กรมบัญชีกลางกำหนดก็ได้ และจะต้องมีอายุ  
การค้ำประกันตลอดไปจนกว่าผู้รับจ้างพ้นข้อผูกพันตามสัญญานี้

หลักประกันที่ผู้รับจ้างนำมามอบให้ตามวรรคหนึ่ง จะต้องมีความครอบคลุมความรับผิด  
ทั้งปวงของผู้รับจ้างตลอดอายุสัญญา ถ้าหลักประกันที่ผู้รับจ้างนำมามอบให้ดังกล่าวลดลงหรือเสื่อมค่าลง  
หรือมีอายุไม่ครอบคลุมถึงความรับผิดของผู้รับจ้างตลอดอายุสัญญา ไม่ว่าจะด้วยเหตุใดๆ ก็ตาม รวมถึงกรณี  
ผู้รับจ้างส่งมอบงานล่าช้าเป็นเหตุให้ระยะเวลาแล้วเสร็จหรือวันครบกำหนดความรับผิดในความชำรุดบกพร่อง  
ตามสัญญาเปลี่ยนแปลงไป ไม่ว่าจะเกิดขึ้นคราวใด ผู้รับจ้างต้องหาหลักประกันใหม่หรือหลักประกันเพิ่มเติม  
ให้มีจำนวนครบถ้วนตามวรรคหนึ่งนำมามอบให้แก่ผู้ว่าจ้างภายใน ๑๕ (สิบห้า) วัน นับถัดจากวันที่ได้รับแจ้ง  
เป็นหนังสือจากผู้ว่าจ้าง

หลักประกันที่ผู้รับจ้างนำมามอบไว้ตามข้อนี้ ผู้ว่าจ้างจะคืนให้แก่ผู้รับจ้างโดยไม่มี  
ดอกเบี้ยเมื่อผู้รับจ้างพ้นจากข้อผูกพันและความรับผิดทั้งปวงตามสัญญานี้แล้ว

**ข้อ ๔ (ข) ค่าจ้างและการจ่ายเงิน**

(สำหรับสัญญาที่เป็นราคาเหมารวม)

ผู้ว่าจ้างตกลงจ่ายและผู้รับจ้างตกลงรับเงินค่าจ้างจำนวนเงิน.....บาท  
(.....) ซึ่งได้รวมภาษีมูลค่าเพิ่ม จำนวน.....บาท (.....)

ตลอดจนภาษีอากรอื่นๆ และค่าใช้จ่ายทั้งปวงด้วยแล้ว โดยถือราคาเหมารวมเป็นเกณฑ์ และกำหนดการ  
จ่ายเงินเป็นงวดๆ ดังนี้

งวดที่ ๑ ชำระ ๑๕%

เมื่องานเสาเข็ม งานฐานราก เสาตอม่อ คาน ค.ส.ล.ชั้น ๑ งานวางท่อสุขาภิบาลที่อยู่ใต้พื้นชั้น ๑ งานวางท่อ  
สุขาภิบาลห้องน้ำชั้น ๑ งานพื้น ค.ส.ล.ชั้น ๑ เสาชั้น ๑ แล้วเสร็จ

งวดที่ ๒ ชำระ ๑๕%

เมื่องานคาน ค.ส.ล.ชั้น ๒ งานวางท่อสุขาภิบาลห้องน้ำชั้น ๒ งานพื้น ค.ส.ล.ชั้น ๒ เสาชั้น ๒ งานก่ออิฐผนัง  
ชั้น ๑ งานวางบล็อกไฟ ระบบไฟฟ้าชั้น ๑ และงานติดตั้งวงกบพร้อมเทเสาเอ็นทับหลังชั้น ๑ แล้วเสร็จ

งวดที่ ๓ ชำระ ๒๐%

เมื่องานก่ออิฐผนังชั้น ๒ งานวางบล็อกไฟ ระบบไฟฟ้าชั้น ๒ งานฉาบผนังภายในชั้น ๑,๒ งานเดินท่อ  
ประปาห้องน้ำ งานบุกระเบื้องห้องน้ำ งานติดตั้งโครงหลังคา มุงหลังคาส่วนประกอบต่างๆ ของงานหลังคา  
และงานติดตั้งวงกบพร้อมเทเสาเอ็นทับหลังชั้น ๒ แล้วเสร็จ

งวดที่ ๔ ชำระ ๒๐%

เมื่องานฉาบผนังภายนอกชั้น ๑,๒ งานฝ้าเพดานภายใน-ภายนอก ฝ้าชายคาภายนอก งานร้อยสายไฟ  
ระบบไฟฟ้าชั้น ๑,๒ งานตกแต่งผิวพื้นชั้น ๑,๒ และงานติดตั้งสุขภัณฑ์ห้องน้ำ อุปกรณ์ติดตั้งชุดประตู -  
หน้าต่างแล้วเสร็จ

งวดที่ ๕ ชำระ ๓๐%

เมื่องานตกแต่งบันได ราวบันได งานสีภายใน-ภายนอก งานติดตั้งดวงโคม สวิตซ์ไฟ ปลั๊กไฟ งานสุขาภิบาล  
ภายนอก งานอื่นๆ ที่ยังไม่แล้วเสร็จ ตามที่กำหนดในรูปแบบ ทำความสะอาดรอบบริเวณ และตรวจสอบ  
ระบบไฟฟ้า ประปา สุขาภิบาลใช้งานได้เรียบร้อยสมบูรณ์แล้วเสร็จ พร้อมส่งมอบ

การจ่ายเงินตามเงื่อนไขแห่งสัญญานี้ ผู้ว่าจ้างจะโอนเงินเข้าบัญชีเงินฝากธนาคารของผู้  
รับจ้าง ชื่อธนาคาร.....สาขา.....ชื่อบัญชี.....  
เลขที่บัญชี..... ทั้งนี้ ผู้รับจ้างตกลงเป็นผู้รับประกันราคาธรรมเนียมหรือค่าบริการอื่นใด  
เกี่ยวกับการโอน รวมทั้งค่าใช้จ่ายอื่นใด (ถ้ามี) ที่ธนาคารเรียกเก็บ และยินยอมให้มีการหักเงินดังกล่าวจาก  
จำนวนเงินโอนในงวดนั้นๆ (ความในวรรคนี้ใช้สำหรับกรณีที่หน่วยงานของรัฐจะจ่ายเงินตรงให้แก่ผู้รับจ้าง  
(ระบบ Direct Payment) โดยการโอนเงินเข้าบัญชีเงินฝากธนาคารของผู้รับจ้าง ตามแนวทางที่  
กระทรวงการคลังหรือหน่วยงานของรัฐเจ้าของงบประมาณเป็นผู้กำหนด แล้วแต่กรณี)

**ข้อ ๕ เงินค่าจ้างล่วงหน้า**

ผู้ว่าจ้างตกลงจ่ายเงินค่าจ้างล่วงหน้าให้แก่ผู้รับจ้าง เป็นจำนวนเงิน.....บาท  
(.....) ซึ่งเท่ากับร้อยละ ๑๕ (สิบห้า) ของราคาค่าจ้าง ตามสัญญาที่ระบุไว้ในข้อ ๔

เงินค่าจ้างล่วงหน้างดงกล่าวจะจ่ายให้ภายหลังจากที่ผู้รับจ้างได้วางหลักประกันการรับ  
เงินค่าจ้างล่วงหน้าเป็น.....(หนังสือค้ำประกันหรือหนังสือค้ำประกันอิเล็กทรอนิกส์ของธนาคาร  
ภายในประเทศหรือพันธบัตรรัฐบาลไทย) เต็มตามจำนวนเงินค่าจ้างล่วงหน้างดงกล่าวให้แก่ผู้ว่าจ้าง ผู้รับจ้าง  
จะต้องออกใบเสร็จรับเงินค่าจ้างล่วงหน้างดงตามแบบที่ผู้ว่าจ้างกำหนดให้และผู้รับจ้างตกลงที่จะกระทำตาม  
เงื่อนไขอันเกี่ยวกับการใช้จ่ายและการใช้คืนเงินค่าจ้างล่วงหน้างดงดังต่อไปนี้

๕.๑ ผู้รับจ้างจะใช้เงินค่าจ้างล่วงหน้างดงนั้นเพื่อเป็นค่าใช้จ่ายในการปฏิบัติงานตามสัญญา  
เท่านั้น หากผู้รับจ้างใช้จ่ายเงินค่าจ้างล่วงหน้างดงหรือส่วนใดส่วนหนึ่งของเงินค่าจ้างล่วงหน้างดงในทางอื่น  
ผู้ว่าจ้างอาจจะเรียกเงินค่าจ้างล่วงหน้างดงคืนจากผู้รับจ้างหรือบังคับเอาจากหลักประกันการรับเงินค่าจ้าง  
ล่วงหน้างดงได้ทันที

๕.๒ เมื่อผู้ว่าจ้างเรียกร้อง ผู้รับจ้างต้องแสดงหลักฐานการใช้จ่ายเงินค่าจ้างล่วงหน้า เพื่อพิสูจน์ว่าได้เป็นไปตามข้อ ๕.๑ ภายในกำหนด ๑๕ (สิบห้า) วัน นับถัดจากวันได้รับแจ้งเป็นหนังสือจากผู้ว่าจ้าง หากผู้รับจ้างไม่อาจแสดงหลักฐานดังกล่าว ภายในกำหนด ๑๕ (สิบห้า) วัน ผู้ว่าจ้างอาจเรียกเงินค่าจ้างล่วงหน้าคืนจากผู้รับจ้างหรือบังคับเอาจากหลักประกันการรับเงินค่าจ้างล่วงหน้าได้ทันที

๕.๓ (ก) (สำหรับสัญญาที่เป็นราคาต่อหน่วย)

ในการจ่ายเงินค่าจ้างให้แก่ผู้รับจ้างตามข้อ ๔ (ก) ผู้ว่าจ้างจะหักเงินค่าจ้าง ในแต่ละเดือนเพื่อชดเชยคืนเงินค่าจ้างล่วงหน้าไว้จำนวนร้อยละ ๒๐ (ยี่สิบ) ของจำนวนเงินค่าจ้างในแต่ละเดือน (๑๖) ทั้งนี้ จนกว่าจำนวนเงินที่หักไว้จะครบตามจำนวนเงินค่าจ้างล่วงหน้าที่ผู้รับจ้างได้รับไปแล้ว ยกเว้นค่าจ้างเดือนสุดท้ายจะหักไว้เป็นจำนวนเท่ากับจำนวนเงินค่าจ้างล่วงหน้าที่เหลือทั้งหมด

๕.๔ เงินจำนวนใดๆ ก็ตามที่ผู้รับจ้างจะต้องจ่ายให้แก่ผู้ว่าจ้างเพื่อชำระหนี้หรือเพื่อชดเชยความรับผิดชอบต่างๆ ตามสัญญา ผู้ว่าจ้างจะหักเอาจากเงินค่าจ้างงวดที่จะจ่ายให้แก่ผู้รับจ้างก่อนที่จะหักชดเชยคืนเงินค่าจ้างล่วงหน้า

๕.๕ ในกรณีที่มีการบอกเลิกสัญญา หากเงินค่าจ้างล่วงหน้าที่เหลือเกินกว่าจำนวนเงินที่ผู้รับจ้างจะได้รับหลังจากหักชดเชยในกรณีอื่นแล้ว ผู้รับจ้างจะต้องจ่ายคืนเงินจำนวนที่เหลือนั้นให้แก่ผู้ว่าจ้างภายใน ๗ (เจ็ด) วัน นับถัดจากวันได้รับแจ้งเป็นหนังสือจากผู้ว่าจ้าง

๕.๖ (ก) (สำหรับสัญญาที่เป็นราคาต่อหน่วย)

ผู้ว่าจ้างจะคืนหลักประกันการรับเงินค่าจ้างล่วงหน้าให้แก่ผู้รับจ้าง ต่อเมื่อผู้ว่าจ้างได้หักเงินค่าจ้างไว้ครบจำนวนเงินค่าจ้างล่วงหน้าตามข้อ ๕.๓ (ก) แล้ว เว้นแต่ในกรณีดังต่อไปนี้ ผู้รับจ้างมีสิทธิขอคืนหลักประกันการรับเงินค่าจ้างส่วนหนึ่งบางส่วนก่อนได้

(๑) กรณีผู้รับจ้างได้วางหลักประกันการรับเงินค่าจ้างล่วงหน้าไว้ฉบับเดียว หากผู้ว่าจ้างได้หักเงินค่าจ้างล่วงหน้าไปแล้ว ผู้รับจ้างมีสิทธิขอคืนหลักประกันการรับเงินค่าจ้างล่วงหน้าในส่วนที่ผู้ว่าจ้างได้หักเงินค่าจ้างล่วงหน้าไปแล้วนั้น โดยผู้รับจ้างจะต้องนำหลักประกันการรับเงินค่าจ้างล่วงหน้าฉบับใหม่ที่มีมูลค่าเท่ากับเงินค่าจ้างล่วงหน้าที่เหลืออยู่มาวางให้แก่ผู้ว่าจ้าง

(๒) กรณีผู้รับจ้างได้วางหลักประกันการรับเงินค่าจ้างล่วงหน้าไว้หลายฉบับ ซึ่งแต่ละฉบับมีมูลค่าเท่ากับจำนวนเงินค่าจ้างล่วงหน้าที่ผู้ว่าจ้างจะต้องหักไว้ในแต่ละงวด หากผู้ว่าจ้างได้หักเงินค่าจ้างล่วงหน้าในงวดใดแล้ว ผู้รับจ้างมีสิทธิขอคืนหลักประกันการรับเงินค่าจ้างล่วงหน้าในงวดนั้นได้

## ข้อ ๖ การหักเงินประกันผลงาน

ในการจ่ายเงินให้แก่ผู้รับจ้างแต่ละงวด ผู้ว่าจ้างจะหักเงินจำนวนร้อยละ ๑๐ (สิบ) ของเงินที่ต้องจ่ายในงวดนั้น เพื่อเป็นประกันผลงาน ในกรณีที่เงินประกันผลงานจะต้องถูกหักไว้ทั้งสิ้นไม่ต่ำกว่า ๖ เดือน (สำหรับสัญญาที่เป็นราคาต่อหน่วย) หรือจำนวน.....บาท (สำหรับสัญญาที่เป็นราคาเหมารวม) ผู้รับจ้างมีสิทธิที่จะขอเงินประกันผลงานคืน โดยผู้รับจ้างจะต้องวางหนังสือค้ำประกันของธนาคาร ซึ่งออกโดยธนาคารภายในประเทศ มาวางไว้ต่อผู้ว่าจ้างเพื่อเป็นหลักประกันแทนก็ได้

ผู้ว่าจ้างจะคืนเงินประกันผลงาน และ/หรือหนังสือค้ำประกันของธนาคารดังกล่าว ตามวรรคหนึ่งให้แก่ผู้รับจ้างพร้อมกับการจ่ายเงินงวดสุดท้าย

## ข้อ ๗ (ข) กำหนดเวลาแล้วเสร็จและสิทธิของผู้ว่าจ้างในการบอกเลิกสัญญา

ผู้รับจ้างต้องเริ่มทำงานที่รับจ้างภายในวันที่ ..... เดือน ..... พ.ศ. .... และจะต้องทำงานให้แล้วเสร็จบริบูรณ์ภายในวันที่ ..... เดือน ..... พ.ศ. .... ถ้าผู้รับจ้างมิได้ลงมือทำงานภายในกำหนดเวลา หรือไม่สามารทำงานให้แล้วเสร็จตามกำหนดเวลา หรือมีเหตุให้เชื่อได้ว่าผู้รับจ้างไม่สามารถทำงานให้แล้วเสร็จภายในกำหนดเวลา หรือจะแล้วเสร็จล่าช้าเกินกว่ากำหนดเวลา หรือผู้รับจ้างทำผิดสัญญาข้อใดข้อหนึ่ง หรือตกเป็นผู้ถูกพิทักษ์ทรัพย์

เด็ดขาด หรือตกเป็นผู้ล้มละลาย หรือเพิกเฉยไม่ปฏิบัติตามคำสั่งของคณะกรรมการตรวจรับพัสดุหรือผู้ควบคุมงานหรือบริษัทที่ปรึกษาซึ่งได้รับมอบอำนาจจากผู้ว่าจ้าง ผู้ว่าจ้างมีสิทธิที่จะบอกเลิกสัญญานี้ได้ และมีสิทธิจ้างผู้รับจ้างรายใหม่เข้าทำงานของผู้รับจ้างให้ลุ่สว่างไปด้วย การใช้สิทธิบอกเลิกสัญญานี้ไม่กระทบสิทธิของผู้ว่าจ้างที่จะเรียกร้องค่าเสียหายจากผู้รับจ้าง

การที่ผู้ว่าจ้างไม่ใช้สิทธิเลิกสัญญาดังกล่าวข้างต้นไม่เป็นเหตุให้ผู้รับจ้างพ้นจากความรับผิดชอบตามสัญญา

#### ข้อ ๘ ความรับผิดชอบในความชำรุดบกพร่องของงานจ้าง

เมื่องานแล้วเสร็จบริบูรณ์ และผู้ว่าจ้างได้รับมอบงานจากผู้รับจ้างหรือจากผู้รับจ้างรายใหม่ ในกรณีที่มีการบอกเลิกสัญญาตามข้อ ๗ หากมีเหตุชำรุดบกพร่องหรือเสียหายเกิดขึ้นจากการจ้างนี้ ภายในกำหนด ๒ (สอง) ปี นับถัดจากวันที่ได้รับมอบงานดังกล่าว ซึ่งความชำรุดบกพร่องหรือเสียหายนั้นเกิดจากความบกพร่องของผู้รับจ้างอันเกิดจากการใช้วัสดุที่ไม่ถูกต้องหรือทำไว้มันเรียบร้อย หรือทำไม่ถูกต้องตามมาตรฐานแห่งหลักวิชา ผู้รับจ้างจะต้องรีบทำการแก้ไข ให้เป็นที่เรียบร้อยโดยไม่ชักช้า โดยผู้ว่าจ้างไม่ต้องออกเงินใดๆ ในการนี้ทั้งสิ้น หากผู้รับจ้างไม่กระทำการดังกล่าวภายในกำหนด ๑๕ (สิบห้า) วัน นับถัดจากวันที่ได้รับแจ้งเป็นหนังสือจากผู้ว่าจ้างหรือไม่ทำการแก้ไขให้ถูกต้องเรียบร้อยภายในเวลาที่ผู้ว่าจ้างกำหนด ให้ผู้ว่าจ้างมีสิทธิที่จะทำการนั้นเองหรือจ้างผู้อื่นให้ทำงานนั้น โดยผู้รับจ้างต้องเป็นผู้ออกค่าใช้จ่ายเองทั้งสิ้น

ในกรณีเร่งด่วนจำเป็นต้องรีบแก้ไขเหตุชำรุดบกพร่องหรือเสียหายโดยเร็ว และไม่อาจรอให้ผู้รับจ้างแก้ไขในระยะเวลาที่กำหนดไว้ตามวรรคหนึ่งได้ ผู้ว่าจ้างมีสิทธิเข้าจัดการแก้ไขเหตุชำรุดบกพร่องหรือเสียหายนั้นเอง หรือจ้างผู้อื่นให้ซ่อมแซมความชำรุดบกพร่องหรือเสียหาย โดยผู้รับจ้างต้องรับผิดชอบชำระค่าใช้จ่ายทั้งหมด

การที่ผู้ว่าจ้างทำการนั้นเอง หรือจ้างผู้อื่นให้ทำงานนั้นแทนผู้รับจ้าง ไม่ทำให้ผู้รับจ้างหลุดพ้นจากความรับผิดชอบตามสัญญา หากผู้รับจ้างไม่ชดใช้ค่าใช้จ่ายหรือค่าเสียหายตามที่ผู้ว่าจ้างเรียกร้อง ผู้ว่าจ้างมีสิทธิบังคับจากหลักประกันการปฏิบัติตามสัญญาได้

#### ข้อ ๙ การจ้างช่วง

ผู้รับจ้างจะต้องไม่เอางานทั้งหมดหรือแต่บางส่วนแห่งสัญญานี้ไปจ้างช่วงอีกทอดหนึ่ง เว้นแต่การจ้างช่วงงานแต่บางส่วนที่ได้รับอนุญาตเป็นหนังสือจากผู้ว่าจ้างแล้ว การที่ผู้ว่าจ้างได้อนุญาตให้จ้างช่วงงานแต่บางส่วนดังกล่าวนี้ ไม่เป็นเหตุให้ผู้รับจ้างหลุดพ้นจากความรับผิดชอบหรือพันธะหน้าที่ตามสัญญานี้ และผู้รับจ้างจะยังคงต้องรับผิดชอบในความผิดและความประมาทเลินเล่อของผู้รับจ้างช่วง หรือของตัวแทนหรือลูกจ้างของผู้รับจ้างช่วงนั้นทุกประการ

กรณีผู้รับจ้างไปจ้างช่วงงานแต่บางส่วนโดยฝ่าฝืนความในวรรคหนึ่ง ผู้รับจ้างต้องชำระค่าปรับให้แก่ผู้ว่าจ้างเป็นจำนวนเงินในอัตราร้อยละ ๑๐ (สิบ) ของวงเงินของงานที่จ้างช่วงตามสัญญา ทั้งนี้ไม่ตัดสิทธิผู้ว่าจ้างในการบอกเลิกสัญญา

#### ข้อ ๑๐ การควบคุมงานของผู้รับจ้าง

ผู้รับจ้างจะต้องควบคุมงานที่รับจ้างอย่างเอาใจใส่ ด้วยประสิทธิภาพและความชำนาญ และในระหว่างทำงานที่รับจ้างจะต้องจัดให้มีผู้แทนซึ่งทำงานเต็มเวลาเป็นผู้รับผิดชอบควบคุมงานของผู้รับจ้าง ผู้แทนดังกล่าวจะต้องได้รับมอบอำนาจจากผู้รับจ้าง คำสั่งหรือคำแนะนำต่างๆ ที่ผู้ว่าจ้าง คณะกรรมการตรวจรับพัสดุ ผู้ควบคุมงาน หรือบริษัทที่ปรึกษาที่ผู้ว่าจ้างแต่งตั้งได้แจ้งแก่ผู้แทนเช่นว่านั้น ให้ถือว่าเป็นคำสั่งหรือคำแนะนำที่ได้แจ้งแก่ผู้รับจ้าง การแต่งตั้งผู้แทนตามข้อนี้จะต้องทำเป็นหนังสือ และต้องได้รับความเห็นชอบเป็นหนังสือจากผู้ว่าจ้าง การเปลี่ยนตัวหรือแต่งตั้งผู้แทนใหม่จะทำได้หากไม่ได้รับความเห็นชอบเป็นหนังสือจากผู้ว่าจ้างก่อน

ผู้ว่าจ้างมีสิทธิที่จะขอให้เปลี่ยนตัวผู้แทนตามวรรคหนึ่ง โดยแจ้งเป็นหนังสือไปยังผู้รับจ้าง และผู้รับจ้างจะต้องทำการเปลี่ยนตัวผู้แทนนั้นโดยพลัน โดยไม่คิดค่าจ้างหรือราคาเพิ่มหรืออ้างเป็นเหตุเพื่อขยายอายุสัญญาอันเนื่องมาจากเหตุนี้

#### ข้อ ๑๑ ความรับผิดชอบของผู้รับจ้าง

ผู้รับจ้างจะต้องรับผิดชอบต่ออุบัติเหตุ ความเสียหาย หรือภัยอันตรายใดๆ อันเกิดจากการปฏิบัติงานของผู้รับจ้าง และจะต้องรับผิดชอบต่อความเสียหายจากการกระทำของลูกจ้างหรือตัวแทนของผู้รับจ้าง และจากการปฏิบัติงานของผู้รับจ้างช่วงด้วย (ถ้ามี)

ความเสียหายใดๆ อันเกิดแก่งานที่ผู้รับจ้างได้ทำขึ้น แม้จะเกิดขึ้นเพราะเหตุสุดวิสัยก็ตาม ผู้รับจ้างจะต้องรับผิดชอบโดยซ่อมแซมให้คืนดีหรือเปลี่ยนให้ใหม่โดยค่าใช้จ่ายของผู้รับจ้างเอง เว้นแต่ความเสียหายนั้นเกิดจากความผิดของผู้ว่าจ้าง ทั้งนี้ ความรับผิดชอบของผู้รับจ้างดังกล่าวในข้อนี้จะสิ้นสุดลงเมื่อผู้ว่าจ้างได้รับมอบงานครั้งสุดท้าย ซึ่งหลังจากนั้นผู้รับจ้างคงต้องรับผิดชอบเพียงในกรณีชำรุดบกพร่องหรือความเสียหายดังกล่าวในข้อ ๘ เท่านั้น

ผู้รับจ้างจะต้องรับผิดชอบต่อบุคคลภายนอกในความเสียหายใดๆ อันเกิดจากการปฏิบัติงานของผู้รับจ้าง หรือลูกจ้างหรือตัวแทนของผู้รับจ้าง รวมถึงผู้รับจ้างช่วง (ถ้ามี) ตามสัญญาฯ หากผู้ว่าจ้างถูกเรียกร้องหรือฟ้องร้องหรือต้องชดใช้ค่าเสียหายให้แก่บุคคลภายนอกไปแล้ว ผู้รับจ้างจะต้องดำเนินการใดๆ เพื่อให้มีการว่าต่างแก้ต่างให้แก่ผู้ว่าจ้างโดยค่าใช้จ่ายของผู้รับจ้างเอง รวมทั้งผู้รับจ้างจะต้องชดใช้ค่าเสียหายนั้นๆ ตลอดจนค่าใช้จ่ายใดๆ อันเกิดจากการถูกเรียกร้องหรือถูกฟ้องร้องให้แก่ผู้ว่าจ้างทันที

#### ข้อ ๑๒ การจ่ายเงินแก่ลูกจ้าง

ผู้รับจ้างจะต้องจ่ายเงินแก่ลูกจ้างที่ผู้รับจ้างได้จ้างมาในอัตราและตามกำหนดเวลาที่ผู้รับจ้างได้ตกลงหรือทำสัญญาไว้ต่อลูกจ้างดังกล่าว

ถ้าผู้รับจ้างไม่จ่ายเงินค่าจ้างหรือค่าทดแทนอื่นใดแก่ลูกจ้างดังกล่าวในวรรคหนึ่ง ผู้ว่าจ้างมีสิทธิที่จะเอาเงินค่าจ้างที่จะต้องจ่ายแก่ผู้รับจ้างมาจ่ายให้แก่ลูกจ้างของผู้รับจ้างดังกล่าว และให้ถือว่าผู้ว่าจ้างได้จ่ายเงินจำนวนนั้นเป็นค่าจ้างให้แก่ผู้รับจ้างตามสัญญาแล้ว

ผู้รับจ้างจะต้องจัดให้มีประกันภัยสำหรับลูกจ้างทุกคนที่จ้างมาทำงาน โดยให้ครอบคลุมถึงความรับผิดชอบทั้งปวงของผู้รับจ้าง รวมทั้งผู้รับจ้างช่วง (ถ้ามี) ในกรณีความเสียหายที่คิดค่าสินไหมทดแทนได้ตามกฎหมาย ซึ่งเกิดจากอุบัติเหตุหรือภัยอันตรายใดๆ ต่อลูกจ้างหรือบุคคลอื่นที่ผู้รับจ้างหรือผู้รับจ้างช่วงจ้างมาทำงาน ผู้รับจ้างจะต้องส่งมอบกรมธรรม์ประกันภัยดังกล่าวพร้อมทั้งหลักฐานการชำระเบี้ยประกันให้แก่ผู้ว่าจ้างเมื่อผู้ว่าจ้างเรียกร้อง

#### ข้อ ๑๓ การตรวจงานจ้าง

ถ้าผู้ว่าจ้างแต่งตั้งคณะกรรมการตรวจรับพัสดุ ผู้ควบคุมงาน หรือบริษัทที่ปรึกษาเพื่อควบคุมการทำงานของผู้รับจ้าง คณะกรรมการตรวจรับพัสดุ ผู้ควบคุมงาน หรือบริษัทที่ปรึกษานั้นมีอำนาจเข้าไปตรวจการงานในโรงงานและสถานที่ก่อสร้างได้ตลอดเวลา และผู้รับจ้างจะต้องอำนวยความสะดวกและให้ความช่วยเหลือในการนั้นตามสมควร

การที่มีคณะกรรมการตรวจรับพัสดุ ผู้ควบคุมงาน หรือบริษัทที่ปรึกษานั้น หากทำให้ผู้รับจ้างพ้นความรับผิดชอบตามสัญญาฯ ข้อใดข้อหนึ่งไม่

#### ข้อ ๑๔ แบบรูปและรายการละเอียดคลาดเคลื่อน

ผู้รับจ้างรับรองว่าได้ตรวจสอบและทำความเข้าใจในแบบรูปและรายการละเอียดโดยถี่ถ้วนแล้ว หากปรากฏว่าแบบรูปและรายการละเอียดนั้นผิดพลาดหรือคลาดเคลื่อนไปจากหลักการทางวิศวกรรมหรือทางเทคนิค ผู้รับจ้างตกลงที่จะปฏิบัติตามคำวินิจฉัยของผู้ว่าจ้าง คณะกรรมการตรวจรับพัสดุ ผู้ควบคุมงาน หรือบริษัทที่ปรึกษาที่ผู้ว่าจ้างแต่งตั้ง เพื่อให้งานแล้วเสร็จบริบูรณ์ คำวินิจฉัยดังกล่าว

ให้ถือเป็นที่สุด โดยผู้รับจ้างจะคิดค่าจ้าง ค่าเสียหาย หรือค่าใช้จ่ายใดๆ เพิ่มขึ้นจากผู้ว่าจ้าง หรือขอขยายอายุสัญญาไม่ได้

#### ข้อ ๑๕ การควบคุมงานโดยผู้ว่าจ้าง

ผู้รับจ้างตกลงว่าคณะกรรมการตรวจรับพัสดุ ผู้ควบคุมงาน หรือบริษัทที่ปรึกษาที่ผู้ว่าจ้างแต่งตั้ง มีอำนาจที่จะตรวจสอบและควบคุมงานเพื่อให้เป็นไปตามสัญญานี้และมีอำนาจที่จะสั่งให้แก้ไขเปลี่ยนแปลงเพิ่มเติม หรือตัดทอนซึ่งงานตามสัญญานี้ หากผู้รับจ้างขัดขืนไม่ปฏิบัติตาม ผู้ว่าจ้าง คณะกรรมการตรวจรับพัสดุ ผู้ควบคุมงาน หรือบริษัทที่ปรึกษา มีอำนาจที่จะสั่งให้หยุดการนั้นชั่วคราวได้ ความล่าช้าในกรณีเช่นนี้ ผู้รับจ้างจะถือเป็นเหตุขอขยายระยะเวลาการปฏิบัติงานตามสัญญาหรือเรียกจ่ายค่าเสียหายใดๆ ไม่ได้ทั้งสิ้น

#### ข้อ ๑๖ งานพิเศษและการแก้ไขงาน

ผู้ว่าจ้างมีสิทธิที่จะสั่งเป็นหนังสือให้ผู้รับจ้างทำงานพิเศษซึ่งไม่ได้แสดงไว้หรือรวมอยู่ในเอกสารสัญญานี้ หากงานพิเศษนั้นๆ อยู่ในขอบข่ายทั่วไปแห่งวัตถุประสงค์ของสัญญานี้ นอกจากนี้ผู้ว่าจ้างยังมีสิทธิสั่งให้เปลี่ยนแปลงหรือแก้ไขแบบรูปและข้อกำหนดต่างๆ ในเอกสารสัญญานี้ด้วย

อัตราค่าจ้างหรือราคาที่กำหนดไว้ในสัญญานี้ ให้กำหนดใช้สำหรับงานพิเศษหรืองานที่เพิ่มเติมขึ้น หรือตัดทอนลงทั้งปวงตามคำสั่งของผู้ว่าจ้าง หากในสัญญาไม่ได้กำหนดไว้ถึงอัตราค่าจ้าง หรือราคาใดๆ ที่จะนำมาใช้สำหรับงานพิเศษหรืองานที่เพิ่มขึ้นหรือลดลงดังกล่าว ผู้ว่าจ้างและผู้รับจ้างจะได้ตกลงกันที่จะกำหนดอัตราค่าจ้างหรือราคาที่เพิ่มขึ้นหรือลดลง รวมทั้งการขยายระยะเวลา (ถ้ามี) กันใหม่เพื่อความเหมาะสม ในกรณีที่ตกลงกันไม่ได้ ผู้ว่าจ้างจะกำหนดอัตราค่าจ้างหรือราคาตามแต่ผู้ว่าจ้างจะเห็นว่าเหมาะสมและถูกต้อง ซึ่งผู้รับจ้างจะต้องปฏิบัติงานตามคำสั่งของผู้ว่าจ้างไปก่อนเพื่อมิให้เกิดความเสียหายแก่งานที่จ้าง

#### ข้อ ๑๗ ค่าปรับ

หากผู้รับจ้างไม่สามารถทำงานให้แล้วเสร็จภายในเวลาที่กำหนดไว้ในสัญญาและผู้ว่าจ้างยังมีได้บอกเลิกสัญญา ผู้รับจ้างจะต้องชำระค่าปรับให้แก่ผู้ว่าจ้างเป็นจำนวนเงินวันละ... (ร้อยละ ๐.๑๐ แต่ไม่ต่ำกว่าวันละ ๑๐๐.๐๐ บาท) บาท (.....) และจะต้องชำระค่าใช้จ่ายในการควบคุมงาน (ถ้ามี) ในเมื่อผู้ว่าจ้างต้องจ้างผู้ควบคุมงานอีกต่อหนึ่งเป็นจำนวนเงินวันละ.....-.....บาท (.....-.....) นับถัดจากวันที่ครบกำหนดเวลาแล้วเสร็จของงานตามสัญญาหรือวันที่ผู้ว่าจ้างได้ขยายเวลาการทำงานให้ จนถึงวันที่ทำงานแล้วเสร็จจริง นอกจากนี้ผู้รับจ้างยอมให้ผู้ว่าจ้างเรียกค่าเสียหายอันเกิดขึ้นจากการที่ ผู้รับจ้างทำงานล่าช้าเฉพาะส่วนที่เกินกว่าจำนวนค่าปรับและค่าใช้จ่ายดังกล่าวได้อีกด้วย

ในระหว่างที่ผู้ว่าจ้างยังมีได้บอกเลิกสัญญานั้น หากผู้ว่าจ้างเห็นว่าผู้รับจ้างจะไม่สามารถปฏิบัติตามสัญญาต่อไปได้ ผู้ว่าจ้างจะใช้สิทธิบอกเลิกสัญญาและใช้สิทธิตามข้อ ๑๘ ก็ได้ และถ้าผู้ว่าจ้างได้แจ้งข้อเรียกร้องไปยังผู้รับจ้างเมื่อครบกำหนดเวลาแล้วเสร็จของงานขอให้ชำระค่าปรับแล้ว ผู้ว่าจ้างมีสิทธิที่จะปรับผู้รับจ้างจนถึงวันบอกเลิกสัญญาได้อีกด้วย

#### ข้อ ๑๘ สิทธิของผู้ว่าจ้างภายหลังบอกเลิกสัญญา

ในกรณีที่ผู้ว่าจ้างบอกเลิกสัญญา ผู้ว่าจ้างอาจทำงานนั้นเองหรือว่าจ้างผู้อื่นให้ทำงานนั้นต่อจนแล้วเสร็จก็ได้ ผู้ว่าจ้างหรือผู้ที่รับจ้างทำงานนั้นต่อมีสิทธิใช้เครื่องใช้ในการก่อสร้าง สิ่งก่อสร้างขึ้นชั่วคราวสำหรับงานก่อสร้าง และวัสดุต่างๆ ซึ่งเห็นว่าจะต้องสงวนเอาไว้เพื่อการปฏิบัติงานตามสัญญาตามที่เห็นสมควร

ในกรณีดังกล่าว ผู้ว่าจ้างมีสิทธิริบหรือบังคับจากหลักประกันการปฏิบัติตามสัญญาทั้งหมดหรือบางส่วน ตามแต่จะเห็นสมควร นอกจากนั้น ผู้รับจ้างจะต้องรับผิดชอบในค่าเสียหายซึ่งเป็นจำนวนเกินกว่าหลักประกันการปฏิบัติตามสัญญา รวมทั้งค่าใช้จ่ายที่เพิ่มขึ้นในการทำงานนั้นต่อให้แล้วเสร็จ

ตามสัญญา ตลอดจนค่าใช้จ่ายในการควบคุมงานเพิ่ม (ถ้ามี) ซึ่งผู้ว่าจ้างจะหักเอาจากเงินประกันผลงานหรือจำนวนเงินใดๆ ที่จะจ่ายให้แก่ผู้รับจ้างก็ได้

#### ข้อ ๑๙ การบังคับค่าปรับ ค่าเสียหาย และค่าใช้จ่าย

ในกรณีที่ผู้รับจ้างไม่ปฏิบัติตามสัญญาข้อใดข้อหนึ่งด้วยเหตุใดๆ ก็ตาม จนเป็นเหตุให้เกิดค่าปรับ ค่าเสียหาย หรือค่าใช้จ่ายแก่ผู้ว่าจ้าง ผู้รับจ้างต้องชดใช้ค่าปรับ ค่าเสียหาย หรือค่าใช้จ่ายดังกล่าวให้แก่ผู้ว่าจ้างโดยสิ้นเชิงภายในกำหนด ๑๕ (สิบห้า) วัน นับถัดจากวันที่ได้รับแจ้งเป็นหนังสือจากผู้ว่าจ้าง หากผู้รับจ้างไม่ชดใช้ให้ถูกต้องครบถ้วนภายในระยะเวลาดังกล่าวให้ผู้ว่าจ้าง มีสิทธิที่จะหักเอาจากจำนวนเงินค่าจ้างที่ต้องชำระ หรือจากเงินประกันผลงานของผู้รับจ้าง หรือบังคับจากหลักประกันการปฏิบัติตามสัญญาได้ทันที

หากค่าปรับ ค่าเสียหาย หรือค่าใช้จ่ายที่บังคับจากเงินค่าจ้างที่ต้องชำระ เงินประกันผลงานหรือหลักประกันการปฏิบัติตามสัญญาแล้วยังไม่เพียงพอ ผู้รับจ้างยินยอมชำระส่วนที่เหลือที่ยังขาดอยู่จนครบถ้วนตามจำนวนค่าปรับ ค่าเสียหาย หรือค่าใช้จ่ายนั้น ภายในกำหนด ๗ (เจ็ด) วัน นับถัดจากวันที่ได้รับแจ้งเป็นหนังสือจากผู้ว่าจ้าง

หากมีเงินค่าจ้างตามสัญญาที่หักไว้จ่ายเป็นค่าปรับ ค่าเสียหาย หรือค่าใช้จ่ายแล้วยังเหลืออยู่อีกเท่าใด ผู้ว่าจ้างจะคืนให้แก่ผู้รับจ้างทั้งหมด

#### ข้อ ๒๐ การทำบริเวณก่อสร้างให้เรียบร้อย

ผู้รับจ้างจะต้องรักษาบริเวณสถานที่ปฏิบัติงานตามสัญญานี้ รวมทั้งโรงงานหรือสิ่งอำนวยความสะดวกในการทำงานของผู้รับจ้าง ลูกจ้าง ตัวแทน หรือผู้รับจ้างช่วง (ถ้ามี) ให้สะอาด ปลอดภัย และมีประสิทธิภาพในการใช้งานตลอดระยะเวลาการจ้าง และเมื่อทำงานเสร็จสิ้นแล้วจะต้องขนย้ายบรรดาเครื่องใช้ในการทำงานจ้างรวมทั้งวัสดุ ขยะมูลฝอย และสิ่งก่อสร้างชั่วคราวต่างๆ (ถ้ามี) ทั้งจะต้องกลับเกลี่ยพื้นดินให้เรียบร้อยเพื่อให้บริเวณทั้งหมดอยู่ในสภาพที่สะอาดและใช้การได้ทันที

#### ข้อ ๒๑ การงดหรือลดค่าปรับ หรือการขยายเวลาปฏิบัติงานตามสัญญา

ในกรณีที่มีเหตุเกิดจากความผิดหรือความบกพร่องของฝ่ายผู้ว่าจ้าง หรือเหตุสุดวิสัยหรือเกิดจากพฤติการณ์อันหนึ่งอันใดที่ผู้รับจ้างไม่ต้องรับผิดชอบตามกฎหมาย หรือเหตุอื่นตามที่กำหนดในกฎกระทรวง ซึ่งออกตามความในกฎหมายว่าด้วยการจัดซื้อจัดจ้างและการบริหารพัสดุภาครัฐ ทำให้ผู้รับจ้างไม่สามารถทำงานให้แล้วเสร็จตามเงื่อนไขและกำหนดเวลาแห่งสัญญานี้ได้ ผู้รับจ้างจะต้องแจ้งเหตุหรือพฤติการณ์ดังกล่าวพร้อมหลักฐานเป็นหนังสือให้ผู้ว่าจ้างทราบ เพื่อขอลดหรือลดค่าปรับ หรือขยายเวลาทำงานออกไปภายใน ๑๕ (สิบห้า) วันนับถัดจากวันที่เหตุนั้นสิ้นสุดลง หรือตามที่กำหนดในกฎกระทรวงดังกล่าว แล้วแต่กรณี

ถ้าผู้รับจ้างไม่ปฏิบัติให้เป็นไปตามความในวรรคหนึ่ง ให้ถือว่าผู้รับจ้างได้สละสิทธิเรียกร้องในการที่จะขอลดหรือลดค่าปรับ หรือขยายเวลาทำงานออกไปโดยไม่มีเงื่อนไขทั้งสิ้น เว้นแต่กรณีเกิดจากความผิดหรือความบกพร่องของฝ่ายผู้ว่าจ้างซึ่งมีหลักฐานชัดเจนหรือผู้ว่าจ้างทราบที่อยู่แล้วตั้งแต่ต้น

การงดหรือลดค่าปรับ หรือขยายกำหนดเวลาทำงานตามวรรคหนึ่ง อยู่ในดุลพินิจของผู้ว่าจ้างที่จะพิจารณาตามที่เห็นสมควร

#### ข้อ ๒๒ การใช้เรือไทย

ในการปฏิบัติตามสัญญานี้ หากผู้รับจ้างจะต้องสั่งหรือนำของเข้ามาจากต่างประเทศ รวมทั้งเครื่องมือและอุปกรณ์ที่ต้องนำเข้ามาเพื่อปฏิบัติงานตามสัญญา ไม่ว่าผู้รับจ้างจะเป็นผู้นำของเข้ามาเองหรือนำเข้ามาโดยผ่านตัวแทนหรือบุคคลอื่นใด ถ้าสิ่งของนั้นต้องนำเข้ามาโดยทางเรือในเส้นทางเดินเรือที่มีเรือไทยเดินอยู่และสามารถให้บริการรับขนได้ตามที่รัฐมนตรีว่าการกระทรวงคมนาคมประกาศกำหนด

ผู้รับจ้างต้องจัดการให้สิ่งของดังกล่าวบรรทุกโดยเรือไทยหรือเรือที่มีสิทธิเช่นเดียวกับเรือไทยจากต่างประเทศมายังประเทศไทย เว้นแต่จะได้รับอนุญาตจากกรมเจ้าท่าก่อนบรรทุกของนั้นลงเรืออื่นที่มีใช่เรือไทยหรือเป็นของที่รัฐมนตรีว่าการกระทรวงคมนาคมประกาศยกเว้นให้บรรทุกโดยเรืออื่นได้ ทั้งนี้ไม่ว่าการส่งหรือนำเข้าสิ่งของดังกล่าวจากต่างประเทศจะเป็นแบบใด

ในการส่งมอบงานตามสัญญาให้แก่ผู้ว่าจ้าง ถ้างานนั้นมีสิ่งของตามวรรคหนึ่ง ผู้รับจ้างจะต้องส่งมอบใบตราส่ง (Bill of Lading) หรือสำเนาใบตราส่งสำหรับของนั้น ซึ่งแสดงว่าได้บรรทุกมาโดยเรือไทยหรือเรือที่มีสิทธิเช่นเดียวกับเรือไทยให้แก่ผู้ว่าจ้างพร้อมกับการส่งมอบงานด้วย

ในกรณีที่สิ่งของดังกล่าวไม่ได้บรรทุกจากต่างประเทศมายังประเทศไทยโดยเรือไทยหรือเรือที่มีสิทธิเช่นเดียวกับเรือไทย ผู้รับจ้างต้องส่งมอบหลักฐานซึ่งแสดงว่าได้รับอนุญาตจากกรมเจ้าท่าให้บรรทุกของโดยเรืออื่นได้หรือหลักฐานซึ่งแสดงว่าได้ชำระค่าธรรมเนียมพิเศษเนื่องจากการไม่บรรทุกของโดยเรือไทยตามกฎหมายว่าด้วยการส่งเสริมการพาณิชย์แล้วอย่างใดอย่างหนึ่งแก่ผู้ว่าจ้างด้วย

ในกรณีที่ผู้รับจ้างไม่ส่งมอบหลักฐานอย่างใดอย่างหนึ่งดังกล่าวในวรรคสองและวรรคสามให้แก่ผู้ว่าจ้าง แต่จะขอส่งมอบงานดังกล่าวให้ผู้ว่าจ้างก่อนโดยไม่รับชำระเงินค่าจ้าง ผู้ว่าจ้างมีสิทธิรับงานดังกล่าวไว้ก่อน และชำระเงินค่าจ้างเมื่อผู้รับจ้างได้ปฏิบัติตามถูกต้องครบถ้วนดังกล่าวแล้วได้

#### ข้อ ๒๓ มาตรฐานฝีมือช่าง

ผู้รับจ้างตกลงเป็นเงื่อนไขสำคัญว่า ผู้รับจ้างจะต้องมีและใช้ผู้ผ่านการทดสอบมาตรฐานฝีมือช่าง จากคณะกรรมการกำหนดมาตรฐานและทดสอบฝีมือแรงงาน หรือสถาบันของราชการอื่น หรือผู้มีวุฒิบัตรระดับ ปวช. ปวส. หรือ ปวท. หรือเทียบเท่าจากสถาบันการศึกษาที่ ก.พ. รับรองให้เข้ารับราชการได้ ในอัตราไม่ต่ำกว่าร้อยละ ๑๐ (สิบ) ของแต่ละสาขาช่าง แต่จะต้องมีช่างจำนวนอย่างน้อย ๑ (หนึ่ง) คน ในแต่ละสาขาช่างดังต่อไปนี้

๒๓.๑ ช่างโยธาหรือช่างก่อสร้าง

๒๓.๒ ช่างไฟฟ้า

ผู้รับจ้างจะต้องจัดทำบัญชีแสดงจำนวนช่างทั้งหมดโดยจำแนกตามแต่ละสาขาช่างและระดับช่าง พร้อมกับระบุรายชื่อช่างผู้ผ่านการทดสอบมาตรฐานฝีมือช่างหรือผู้มีวุฒิปัตรดังกล่าวในวรรคหนึ่ง นำมาแสดงพร้อมหลักฐานต่างๆ ต่อคณะกรรมการตรวจรับพัสดุ หรือผู้ควบคุมงานก่อนเริ่มลงมือทำงาน และพร้อมที่จะให้ผู้ว่าจ้างหรือเจ้าหน้าที่ของผู้ว่าจ้างตรวจสอบดูได้ตลอดเวลาทำงานตามสัญญานี้ของผู้รับจ้าง

#### ข้อ ๒๔. การปรับราคาค่าจ้าง

ผู้ว่าจ้างและผู้รับจ้าง ตกลงกันให้ใช้สัญญาปรับราคาได้ สำหรับราคางานก่อสร้างตามสัญญานี้โดยการนำสูตร Escalation Factor (k) มาใช้คำนวณราคาค่างานที่เปลี่ยนแปลงไป โดยวิธีการต่อไปนี้ ตามเงื่อนไข หลักเกณฑ์ สูตร และวิธีคำนวณที่ใช้กับสัญญาแบบปรับราคาได้ตามมติคณะรัฐมนตรีเมื่อวันที่ ๒๒ สิงหาคม ๒๕๓๒ เรื่องการพิจารณาช่วยเหลือผู้ประกอบการก่อสร้าง ตามหนังสือสำนักเลขาธิการคณะรัฐมนตรี ที่ นร ๐๒๐๓/ว ๑๐๙ ลงวันที่ ๒๔ สิงหาคม ๒๕๓๒

สูตรการปรับราคา (สูตรค่า K) จะต้องคงที่ที่ระดับที่กำหนดไว้ในวันแล้วเสร็จตามที่กำหนดไว้ในสัญญา หรือภายในระยะเวลาที่ ผู้ว่าจ้าง ได้ขยายออกไป โดยจะใช้สูตรของทางราชการที่ได้รับปฏิบัติตามภาคผนวกเอกสารแนบท้ายสัญญาจ้างข้อ ๒.๔ ผนวก ๔

สัญญานี้ทำขึ้นเป็นสองฉบับ มีข้อความถูกต้องตรงกัน คู่สัญญาได้อ่านและเข้าใจข้อความโดยละเอียดตลอดแล้ว จึงได้ลงลายมือชื่อ พร้อมทั้งประทับตรา (ถ้ามี) ไว้เป็นสำคัญต่อหน้าพยาน และคู่สัญญาต่างยึดถือไว้ฝ่ายละหนึ่งฉบับ

(ลงชื่อ).....ผู้ว่าจ้าง  
(.....)

(ลงชื่อ).....ผู้รับจ้าง  
(.....)

(ลงชื่อ).....พยาน  
(.....)

(ลงชื่อ).....พยาน  
(.....)

ต้นฉบับสัญญาฯ นี้ ได้ปิดอากรแสตมป์ครบถ้วนตามประมวลรัษฎากรแล้ว เป็นเงิน ..... บาท



(นายปกรณ์ ศรีปานวงศ์)

ผู้อำนวยการสำนักงานทางหลวงที่ ๑๐ (นครราชสีมา)

ปฏิบัติราชการแทน อธิบดีกรมทางหลวง

แบบหนังสือคำประกัน  
(หลักประกันการเสนอราคาการจ้าง)

เอกสารแนบท้ายประกวดราคาจ้างเลขที่ คค ๐๖๑๒๖/eb/

/๒๕๖๗ ลงวันที่

เลขที่.....

วันที่.....

ข้าพเจ้า.....(ชื่อธนาคาร/บริษัทเงินทุน).....สำนักงานตั้งอยู่เลขที่.....ถนน.....  
ตำบล/แขวง.....อำเภอ/เขต.....จังหวัด.....โดย.....  
ผู้มีอำนาจลงนามผูกพันธนาคาร/บริษัทเงินทุน ขอทำหนังสือคำประกันฉบับนี้ไว้เพื่อ.....ชื่อหน่วยงานของรัฐผู้ประกวดราคา  
.....ตั้งมีข้อความต่อไปนี้

๑. ตามที่.....(ชื่อผู้ยื่นข้อเสนอ).....ได้ยื่นซองประกวดราคาสำหรับการจัดจ้าง.....  
ตามเอกสารประกวดราคาเลขที่..... ซึ่งต้องวางหลักประกันของตามเงื่อนไขการประกวดราคาต่อ  
.....(ชื่อหน่วยงานของรัฐผู้ประกวดราคา)..... เป็นจำนวนเงิน.....บาท (.....) นั้น  
ข้าพเจ้ายินยอมผูกพันตนโดยไม่มีเงื่อนไขที่จะคำประกันการชำระเงินตามสิทธิเรียกร้องของ.....  
(ชื่อหน่วยงานของรัฐผู้ประกวดราคา)..... จำนวนไม่เกิน .....บาท (.....)  
ในฐานะเป็นลูกหนี้ร่วม ในกรณี.....(ชื่อผู้ยื่นข้อเสนอ)..... ไม่ปฏิบัติตามเงื่อนไขในการประกวดราคาอันเป็นเหตุให้  
.....(ชื่อหน่วยงานของรัฐผู้ประกวดราคา)..... มีสิทธิริบหลักประกันของประกวดราคาหรือخذใช้ค่าเสียหายใด ๆ  
รวมทั้งกรณีที่.....(ชื่อผู้ยื่นข้อเสนอ).....ได้ถอนใบเสนอราคาของตนภายในระยะเวลาที่ใบเสนอราคายังมีผลอยู่  
หรือมิได้ไปลงนามในสัญญาเมื่อได้รับแจ้งไปทำสัญญา หรือมิได้วางหลักประกันสัญญาภายในระยะเวลาที่กำหนดในเอกสาร  
ประกวดราคา โดย.....(ชื่อหน่วยงานของรัฐผู้ประกวดราคา)..... ไม่จำเป็นต้องเรียกร้องให้ .....(ชื่อผู้ยื่นข้อเสนอ).....  
ชำระหนี้ก่อน

๒. หนังสือคำประกันนี้มีผลใช้บังคับตั้งแต่วันที่.....เดือน.....พ.ศ. .... ถึงวันที่.....  
เดือน.....พ.ศ. .... และข้าพเจ้าจะไม่เพิกถอนการคำประกันนี้ภายในระยะเวลาที่กำหนดไว้

๓. ถ้า.....(ชื่อผู้ยื่นข้อเสนอ)..... ขยายกำหนดเวลาอื่นราคาของการเสนอราคาออกไป ข้าพเจ้า  
ยินยอมที่จะขยายกำหนดระยะเวลาการคำประกันนี้ออกไปตลอดระยะเวลาอื่นราคาที่ได้ขยายออกไปดังกล่าว  
ข้าพเจ้าได้ลงนามและประทับตราไว้ต่อหน้าพยานเป็นสำคัญ

(ลงชื่อ).....ผู้คำประกัน

(.....)

ตำแหน่ง.....

(ลงชื่อ).....พยาน

(.....)

(ลงชื่อ).....พยาน

(.....)

(นายปกรณ์ ศรีปานวงศ์)

ผู้อำนวยการสำนักงานทลวงที่ ๑๐ (นครราชสีมา)

ปฏิบัติราชการแทน อธิบดีกรมทลวง

แบบหนังสือค้ำประกัน  
(หลักประกันสัญญาจ้าง)  
(กรณีปกติ)

เอกสารแนบท้ายประกวดราคาจ้างเลขที่ คค ๐๖๑๒๖/eb/

/๒๕๖๗ ลงวันที่

เลขที่.....

วันที่.....

ข้าพเจ้า.....(ชื่อธนาคาร).....สำนักงานตั้งอยู่เลขที่.....ถนน.....  
ตำบล/แขวง.....อำเภอ/เขต.....จังหวัด.....โดย.....ผู้มีอำนาจลงนามผูกพัน  
ธนาคาร ขอทำหนังสือค้ำประกันฉบับนี้ไว้ต่อ.....(ชื่อหน่วยงานของรัฐผู้ว่าจ้าง)..... ซึ่งต่อไปนี้เรียกว่า “ผู้ว่าจ้าง”  
ดั่งมีข้อความต่อไปนี้

๑. ตามที่.....(ชื่อผู้รับจ้าง).....ซึ่งต่อไปนี้เรียกว่า “ผู้รับจ้าง” ได้  
ทำสัญญาจ้าง.....กับผู้ว่าจ้างตามสัญญาเลขที่.....ลงวันที่.....เดือน.....  
พ.ศ. .... ซึ่งผู้รับจ้างต้องวางหลักประกันการปฏิบัติตามสัญญาต่อผู้ว่าจ้างเป็นจำนวนเงิน.....บาท  
(.....) ซึ่งเท่ากับร้อยละ.....(.....) ของมูลค่าทั้งหมดของสัญญา

ข้าพเจ้ายินยอมผูกพันตนโดยไม่มีเงื่อนไขที่จะค้ำประกันในการชำระเงินให้ตามสิทธิเรียกร้องของผู้ว่าจ้าง  
จำนวนไม่เกิน .....บาท (.....) ในฐานะเป็นลูกหนี้ร่วม ในกรณีที่ผู้รับจ้าง  
ก่อให้เกิดความเสียหายใด ๆ หรือต้องชำระค่าปรับ หรือค่าใช้จ่ายใด ๆ หรือผู้รับจ้างมิได้ปฏิบัติตามภาระหน้าที่ใด ๆ ที่กำหนด  
ในสัญญาดังกล่าวข้างต้น ทั้งนี้โดยผู้ว่าจ้างไม่จำเป็นต้องเรียกร้องให้ผู้รับจ้างชำระหนี้ดังกล่าวก่อน

๒. หนังสือค้ำประกันนี้มีผลใช้บังคับตั้งแต่วันที่.....เดือน.....พ.ศ. .... ถึงวันที่  
เดือน.....พ.ศ. .... และข้าพเจ้าจะไม่เพิกถอนการค้ำประกันนี้ภายในระยะเวลาที่กำหนดไว้

๓. หากผู้ว่าจ้างได้ขยายระยะเวลาให้แก่ผู้รับจ้าง ให้ถือว่าข้าพเจ้ายินยอมในกรณีนั้น ๆ ด้วย โดยให้ขยาย  
ระยะเวลาการค้ำประกันนี้ออกไปตลอดระยะเวลาที่ผู้ว่าจ้างได้ขยายระยะเวลาให้แก่ผู้รับจ้างดังกล่าวข้างต้น  
ข้าพเจ้าได้ลงนามและประทับตราไว้ต่อหน้าพยานเป็นสำคัญ

(ลงชื่อ).....ผู้ค้ำประกัน

(.....)

ตำแหน่ง.....

(ลงชื่อ).....พยาน

(.....)

(ลงชื่อ).....พยาน

(.....)

\*หมายเหตุ : กรณีลงนามในสัญญาจ้างตามปกติ ให้หน่วยงานของรัฐระบุวันที่หนังสือค้ำประกันเริ่มมีผลใช้บังคับให้มีผล  
ใช้บังคับให้มีผลตั้งแต่วันที่ทำสัญญาจ้าง

(นายปกรณ์ ศรีปานวงศ์)

ผู้อำนวยการสำนักงานทางหลวงที่ ๑๐ (นครราชสีมา)

ปฏิบัติราชการแทน อธิบดีกรมทางหลวง

แบบหนังสือค้ำประกัน  
(หลักประกันสัญญาจ้าง)  
(กรณีสัญญาจ้างมีผลย้อนหลัง)

เอกสารแนบท้ายประกวดราคาจ้างเลขที่ คค ๐๖๑๒๖/eb/ /๒๕๖๗ ลงวันที่

เลขที่.....

วันที่.....

ข้าพเจ้า.....(ชื่อธนาคาร).....สำนักงานตั้งอยู่เลขที่.....ถนน.....  
ตำบล/แขวง.....อำเภอ/เขต.....จังหวัด.....โดย.....ผู้มีอำนาจลงนามผูกพัน  
ธนาคาร ขอทำหนังสือค้ำประกันฉบับนี้ไว้ต่อ.....(ชื่อหน่วยงานของรัฐผู้ว่าจ้าง)..... ซึ่งต่อไปนี้เรียกว่า “ผู้ว่าจ้าง”  
ดังมีข้อความต่อไปนี้

๑. ตามที่.....(ชื่อผู้รับจ้าง).....ซึ่งต่อไปนี้เรียกว่า “ผู้รับจ้าง”  
ได้ทำสัญญาจ้าง.....กับผู้ว่าจ้างตามสัญญาเลขที่.....ลงวันที่.....เดือน.....พ.ศ. ....  
โดยให้มีผลย้อนหลังไปจนถึงวันที่.....เดือน.....พ.ศ. .... ซึ่งผู้รับจ้างต้องวางหลักประกันการปฏิบัติตาม  
สัญญาต่อผู้ว่าจ้าง เป็นจำนวนเงิน.....บาท (.....) ซึ่งเท่ากับร้อยละ.....  
(.....) ของมูลค่าทั้งหมดของสัญญา

ข้าพเจ้ายินยอมผูกพันตนโดยไม่มีเงื่อนไขที่จะค้ำประกันในการชำระเงินให้ตามสิทธิเรียกร้องของผู้ว่าจ้าง  
จำนวนไม่เกิน .....บาท (.....) ในฐานะเป็นลูกหนี้ร่วม ในกรณีที่ผู้รับจ้าง  
ก่อให้เกิดความเสียหายใด ๆ หรือต้องชำระค่าปรับ หรือค่าใช้จ่ายใด ๆ หรือผู้รับจ้างมิได้ปฏิบัติตามภาระหน้าที่ใด ๆ ที่กำหนด  
ในสัญญาดังกล่าวข้างต้น ทั้งนี้ โดยผู้ว่าจ้างไม่จำเป็นต้องเรียกร้องให้ผู้รับจ้างชำระหนี้ดังกล่าว

๒. หนังสือค้ำประกันนี้มีผลใช้บังคับตั้งแต่วันที่.....เดือน.....พ.ศ. .... ถึงวันที่  
เดือน.....พ.ศ. .... และข้าพเจ้าจะไม่เพิกถอนการค้ำประกันนี้ภายในระยะเวลาที่กำหนดไว้

๓. หากผู้ว่าจ้างได้ขยายระยะเวลาให้แก่ผู้รับจ้าง ให้ถือว่าข้าพเจ้ายินยอมในกรณีนั้น ๆ ด้วย โดยให้ขยาย  
ระยะเวลาการค้ำประกันนี้ออกไปตลอดระยะเวลาที่ผู้ว่าจ้างได้ขยายระยะเวลาให้แก่ผู้รับจ้างดังกล่าวข้างต้น

ข้าพเจ้าได้ลงนามและประทับตราไว้ต่อหน้าพยานเป็นสำคัญ

(ลงชื่อ).....ผู้ค้ำประกัน

(.....)

ตำแหน่ง.....

(ลงชื่อ).....พยาน

(.....)

(ลงชื่อ).....พยาน

(.....)

\*หมายเหตุ : กรณีที่หน่วยงานของรัฐได้รับการอนุมัติยกเว้นหรือผ่อนผันจากคณะกรรมการวินิจฉัยปัญหาการจัดซื้อจัดจ้าง  
และการบริหารพัสดุภาครัฐให้สัญญาจ้างมีผลใช้บังคับย้อนหลังไปจนถึงวันที่เริ่มต้นปีงบประมาณ หรือวันที่มีการจ้างจริง ให้  
หน่วยงานของรัฐระบุวันที่หนังสือค้ำประกันเริ่มมีผลใช้บังคับให้มีผลไปถึงวันดังกล่าว

(นายปกรณ์ ศรีปานวงศ์)

ผู้อำนวยการสำนักงานทลวงที่ ๑๐ (นครราชสีมา)

ปฏิบัติราชการแทน อธิบดีกรมทลวง

แบบหนังสือค้ำประกัน  
(หลักประกันการรับเงินค้ำจางล่วงหน้า)

เอกสารแนบท้ายประกวดราคาจ้างเลขที่ คค ๐๖๑๒๖/eb/ /๒๕๖๗ ลงวันที่

เลขที่..... วันที่.....

ข้าพเจ้า.....(ชื่อธนาคาร).....สำนักงานตั้งอยู่เลขที่.....ถนน.....  
ตำบล/แขวง.....อำเภอ/เขต.....จังหวัด.....โดย.....ผู้มีอำนาจลงนามผูกพัน  
ธนาคาร ขอทำหนังสือค้ำประกันฉบับนี้ให้ไว้ต่อ.....(ชื่อหน่วยงานของรัฐผู้ว่าจ้าง)..... ซึ่งต่อไปนี้เรียกว่า “ผู้ว่าจ้าง”  
ดังมีข้อความต่อไปนี้

๑. ตามที่.....(ชื่อผู้รับจ้าง).....ซึ่งต่อไปนี้เรียกว่า “ผู้รับจ้าง” ได้  
ทำสัญญากับผู้ว่าจ้าง ตามสัญญาเลขที่.....ลงวันที่.....เดือน..... พ.ศ. .... ซึ่งผู้รับจ้างมี  
สิทธิที่จะขอรับเงินค้ำจางล่วงหน้าเป็นจำนวนเงิน.....บาท (.....) นั้น

๒. ข้าพเจ้ายินยอมผูกพันตนในฐานะเป็นลูกหนี้ร่วมโดยไม่มีเงื่อนไขที่จะค้ำประกันการจ่ายเงินค้ำจาง  
ล่วงหน้าที่ผู้รับจ้างได้รับไป ภายในวงเงินไม่เกิน.....บาท (.....)

๓. หากผู้รับจ้างซึ่งได้รับเงินค้ำจางล่วงหน้าตามข้อ ๑ จากผู้ว่าจ้างไปแล้ว ไม่ปฏิบัติตามสัญญา หรือตาม  
เงื่อนไขอื่น ๆ แนบท้ายสัญญา อันเป็นเหตุให้ต้องจ่ายเงินค้ำจางล่วงหน้าที่ได้รับไปดังกล่าวคืนให้แก่ผู้ว่าจ้างหรือผู้รับจ้างมี  
ความผูกพันที่จะต้องจ่ายคืนเงินค้ำจางล่วงหน้าแก่ผู้ว่าจ้างไม่ว่ากรณีใด ๆ ข้าพเจ้าตกลงที่จะจ่ายคืนเงินค้ำจางล่วงหน้าเต็มตาม  
จำนวนเงิน..... บาท (.....) หรือตามจำนวนที่ยังค้างอยู่ให้แก่ผู้ว่าจ้าง  
ภายใน ๗ (เจ็ด) วัน นับถัดจากวันที่ได้รับคำบอกกล่าวเป็นหนังสือจากผู้ว่าจ้าง โดยผู้ว่าจ้างไม่จำเป็นต้องเรียกให้ผู้รับจ้างชำระ  
หนี้ก่อน

๔. หนังสือค้ำประกันนี้มีผลใช้บังคับตั้งแต่วันรับเงินค้ำจางล่วงหน้าดังกล่าวข้างต้น จนถึงวันที่.....  
เดือน .....พ.ศ. .... (วันจ่ายเงินตามสัญญางวดสุดท้าย) / (วันที่หักเงินล่วงหน้าจากเงินค้ำจางไว้ครบ  
กำหนดแล้ว) / (วันที่หักเงินล่วงหน้าจากเงินค้ำจางไว้ครบจำนวนแล้ว)..... และข้าพเจ้าจะไม่เพิกถอนการค้ำประกันภายใน  
ระยะเวลาที่กำหนดไว้

๕. หากผู้ว่าจ้างได้ขยายระยะเวลาให้แก่ผู้รับจ้าง ให้ถือว่าข้าพเจ้าได้ยินยอมในกรณีนั้นๆ ด้วย โดยให้ขยาย  
ระยะเวลาการค้ำประกันนี้ออกไปตลอดระยะเวลาที่ผู้ว่าจ้างได้ขยายระยะเวลาให้แก่ผู้รับจ้างดังกล่าวข้างต้น  
ข้าพเจ้าได้ลงนามและประทับตราไว้ต่อหน้าพยานเป็นสำคัญ

(ลงชื่อ).....ผู้ค้ำประกัน

(.....)

ตำแหน่ง.....

(ลงชื่อ).....พยาน

(.....)

(ลงชื่อ).....พยาน

(.....)

(นายปกรณ ศรีปานวงศ์)

ผู้อำนวยการสำนักงานทางหลวงที่ ๑๐ (นครราชสีมา)

ปฏิบัติราชการแทน อธิบดีกรมทางหลวง

แบบหนังสือค้ำประกัน  
(หลักประกันการรับเงินประกันผลงานจ้าง)

เอกสารแนบท้ายประกวดราคาจ้างเลขที่ คค ๐๖๑๒๖/eb/ /๒๕๖๗ ลงวันที่

เลขที่..... วันที่.....

ข้าพเจ้า.....(ชื่อธนาคาร).....สำนักงานตั้งอยู่เลขที่.....ถนน.....  
ตำบล/แขวง.....อำเภอ/เขต.....จังหวัด.....โดย.....  
ผู้มีอำนาจลงนามผูกพันธนาคาร ขอทำหนังสือค้ำประกันฉบับนี้ให้ไว้ต่อ.....(ชื่อหน่วยงานของรัฐผู้ว่าจ้าง).....  
ซึ่งต่อไปนี้เรียกว่า “ผู้ว่าจ้าง” ดังมีข้อความต่อไปนี้

๑. ตามที่.....(ชื่อผู้รับจ้าง).....ซึ่งต่อไปนี้เรียกว่า “ผู้รับจ้าง”  
ได้ทำสัญญาจ้างกับผู้ว่าจ้างตามสัญญาเลขที่.....ลงวันที่.....เดือน..... พ.ศ. ....  
โดยตามสัญญาดังกล่าวผู้ว่าจ้างจะหักเงินประกันผลงานไว้ในอัตราร้อยละ .....(.....%) ของค่าจ้างแต่ละงวด  
ที่ถึงกำหนดจ่ายให้แก่ผู้รับจ้างนั้น

๒. ข้าพเจ้ายินยอมผูกพันตนเป็นผู้ค้ำประกันผู้รับจ้างสำหรับเงินประกันผลงาน ซึ่งผู้ว่าจ้างได้หักไว้จาก  
ค่าจ้างที่ได้จ่ายให้แก่ผู้รับจ้างตั้งแต่วันที่.....ถึงงวดที่..... เป็นจำนวนเงินทั้งสิ้น .....บาท  
(.....) ซึ่งผู้รับจ้างได้ขอรับคืนไป กล่าวคือหากผู้รับจ้างปฏิบัติตามพร้อม  
หรือผิดสัญญาข้อใดข้อหนึ่ง อันก่อให้เกิดความเสียหายใดแก่ผู้ว่าจ้าง หรือจะต้องรับผิดชอบใช้หนี้แก่ผู้ว่าจ้างไม่ว่ากรณีใด  
ข้าพเจ้ายอมชำระเงินค่าเสียหายหรือหนี้ดังกล่าวข้างต้นให้แก่ผู้ว่าจ้างทันทีที่ได้รับแจ้งเป็นหนังสือจากผู้ว่าจ้าง โดยผู้ว่าจ้างไม่  
ต้องใช้สิทธิทางศาลก่อน ทั้งนี้ผู้ว่าจ้างไม่มีหน้าที่ต้องพิสูจน์ถึงข้อบกพร่องดังกล่าวของผู้รับจ้างแต่ประการใดอีกด้วย

๓. หนังสือค้ำประกันนี้มีผลใช้บังคับตั้งแต่วันรับเงินประกันผลงานจ้างดังกล่าวข้างต้นจนถึงวันที่ .....  
เดือน..... พ.ศ. .... (วันจ่ายเงินตามสัญญาจ้างงวดสุดท้าย)..... และข้าพเจ้าจะไม่เพิกถอน  
การค้ำประกันภายในระยะเวลาที่กำหนดไว้

๔. หากผู้ว่าจ้างได้ขยายระยะเวลาให้แก่ผู้รับจ้าง ให้ถือว่าข้าพเจ้าได้ยินยอมในกรณีนั้น ๆ ด้วย โดยให้  
ขยายระยะเวลาการค้ำประกันนี้ออกไปตลอดระยะเวลาที่ผู้ว่าจ้างได้ขยายระยะเวลาให้แก่ผู้รับจ้างดังกล่าวข้างต้น  
ข้าพเจ้าได้ลงนามและประทับตราไว้ต่อหน้าพยานเป็นสำคัญ

(ลงชื่อ).....ผู้ค้ำประกัน  
(.....)

ตำแหน่ง.....

(ลงชื่อ).....พยาน  
(.....)

(ลงชื่อ).....พยาน  
(.....)

(นายปรกรณ์ ศรีปานวงศ์)

ผู้อำนวยการสำนักงานทางหลวงที่ ๑๐ (นครราชสีมา)

ปฏิบัติราชการแทน อธิบดีกรมทางหลวง

แบบหนังสือคำประกัน  
(หลักประกันสัญญาจ้าง)  
(กรณีปกติ)

เอกสารแนบท้ายประกวดราคาจ้างเลขที่ คค ๐๖๑๒๖/eb/

/๒๕๖๗ ลงวันที่

เลขที่.....

วันที่.....

ข้าพเจ้า.....(ชื่อธนาการ).....สำนักงานตั้งอยู่เลขที่.....ถนน.....  
ตำบล/แขวง.....อำเภอ/เขต.....จังหวัด.....โดย.....ผู้มีอำนาจลงนามผูกพัน  
ธนาการ ขอทำหนังสือคำประกันฉบับนี้ไว้ต่อ.....(ชื่อหน่วยงานของรัฐผู้ว่าจ้าง)..... ซึ่งต่อไปนี้เรียกว่า “ผู้ว่าจ้าง”  
ดังมีข้อความต่อไปนี้

๑. ตามที่..... (ชื่อผู้รับจ้าง) .....ซึ่งต่อไปนี้เรียกว่า “ผู้รับจ้าง” ได้  
ทำสัญญาจ้าง.....กับผู้ว่าจ้างตามสัญญาเลขที่.....ลงวันที่.....เดือน.....  
พ.ศ. .... ซึ่งผู้รับจ้างต้องวางหลักประกันการปฏิบัติตามสัญญาต่อผู้ว่าจ้างเป็นจำนวนเงิน.....บาท  
(.....) ซึ่งเท่ากับร้อยละ..... (.....) ของมูลค่าทั้งหมดของสัญญา

ข้าพเจ้ายินยอมผูกพันตนโดยไม่มีเงื่อนไขที่จะคำประกันในการชำระเงินให้ตามสิทธิเรียกร้องของผู้ว่าจ้าง  
จำนวนไม่เกิน .....บาท (.....) ในฐานะเป็นลูกหนี้ร่วม ในกรณีที่ผู้รับจ้าง  
ก่อให้เกิดความเสียหายใด ๆ หรือต้องชำระค่าปรับ หรือค่าใช้จ่ายใด ๆ หรือผู้รับจ้างมิได้ปฏิบัติตามภาระหน้าที่ใด ๆ ที่กำหนด  
ในสัญญาดังกล่าวข้างต้น ทั้งนี้โดยผู้ว่าจ้างไม่จำเป็นต้องเรียกร้องให้ผู้รับจ้างชำระหนี้ก่อน

๒. หนังสือคำประกันนี้มีผลใช้บังคับตั้งแต่วันที่.....เดือน.....พ.ศ. .... ถึงวันที่  
เดือน.....พ.ศ. .... และข้าพเจ้าจะไม่เพิกถอนการคำประกันนี้ภายในระยะเวลาที่กำหนดไว้

๓. หากผู้ว่าจ้างได้ขยายระยะเวลาให้แก่ผู้รับจ้าง ให้ถือว่าข้าพเจ้ายินยอมในกรณีนั้น ๆ ด้วย โดยให้ขยาย  
ระยะเวลาการคำประกันนี้ออกไปตลอดระยะเวลาที่ผู้ว่าจ้างได้ขยายระยะเวลาให้แก่ผู้รับจ้างดังกล่าวข้างต้น  
ข้าพเจ้าได้ลงนามและประทับตราไว้ต่อหน้าพยานเป็นสำคัญ

(ลงชื่อ).....ผู้คำประกัน

(.....)

ตำแหน่ง.....

(ลงชื่อ).....พยาน

(.....)

(ลงชื่อ).....พยาน

(.....)

\*หมายเหตุ : กรณีลงนามในสัญญาจ้างตามปกติ ให้หน่วยงานของรัฐระบุวันที่หนังสือคำประกันเริ่มมีผลใช้บังคับให้มีผล  
ใช้บังคับให้มีผลตั้งแต่วันที่.....

(นายปกรณ์ ศรีปานวงศ์)

ผู้อำนวยการสำนักงานทางหลวงที่ ๑๐ (นครราชสีมา)

ปฏิบัติราชการแทน อธิบดีกรมทางหลวง

แบบหนังสือคำประกัน  
(หลักประกันสัญญาจ้าง)  
(กรณีสัญญาจ้างมีผลย้อนหลัง)

เอกสารแนบท้ายประกวดราคาจ้างเลขที่ คค ๐๖๑๒๖/eb/

/๒๕๖๗ ลงวันที่

เลขที่.....

วันที่.....

ข้าพเจ้า.....(ชื่อธนาคาร).....สำนักงานตั้งอยู่เลขที่.....ถนน.....  
ตำบล/แขวง.....อำเภอ/เขต.....จังหวัด.....โดย.....ผู้มีอำนาจลงนามผูกพัน  
ธนาคาร ขอทำหนังสือคำประกันฉบับนี้ไว้ต่อ.....(ชื่อหน่วยงานของรัฐผู้ว่าจ้าง)..... ซึ่งต่อไปนี้เรียกว่า “ผู้ว่าจ้าง”  
ดังมีข้อความต่อไปนี้

๑. ตามที่.....(ชื่อผู้รับจ้าง).....ซึ่งต่อไปนี้เรียกว่า “ผู้รับจ้าง”  
ได้ทำสัญญาจ้าง.....กับผู้ว่าจ้างตามสัญญาเลขที่.....ลงวันที่.....เดือน.....พ.ศ. ....  
โดยให้มีผลย้อนหลังไปจนถึงวันที่.....เดือน.....พ.ศ. .... ซึ่งผู้รับจ้างต้องวางหลักประกันการปฏิบัติตาม  
สัญญาต่อผู้ว่าจ้าง เป็นจำนวนเงิน.....บาท (.....) ซึ่งเท่ากับร้อยละ.....  
(.....) ของมูลค่าทั้งหมดของสัญญา

ข้าพเจ้ายินยอมผูกพันตนโดยไม่มีเงื่อนไขที่จะคำประกันในการชำระเงินให้ตามสิทธิเรียกร้องของผู้ว่าจ้าง  
จำนวนไม่เกิน .....บาท (.....) ในฐานะเป็นลูกหนี้ร่วม ในกรณีที่ผู้รับจ้าง  
ก่อให้เกิดความเสียหายใด ๆ หรือต้องชำระค่าปรับ หรือค่าใช้จ่ายใด ๆ หรือผู้รับจ้างมิได้ปฏิบัติตามภาระหน้าที่ใด ๆ ที่กำหนด  
ในสัญญาดังกล่าวข้างต้น ทั้งนี้ โดยผู้ว่าจ้างไม่จำเป็นต้องเรียกร้องให้ผู้รับจ้างชำระหนี้ดังกล่าว

๒. หนังสือคำประกันนี้มีผลใช้บังคับตั้งแต่วันที่.....เดือน.....พ.ศ. .... ถึงวันที่  
เดือน.....พ.ศ. .... และข้าพเจ้าจะไม่เพิกถอนการคำประกันนี้ภายในระยะเวลาที่กำหนดไว้

๓. หากผู้ว่าจ้างได้ขยายระยะเวลาให้แก่ผู้รับจ้าง ให้ถือว่าข้าพเจ้ายินยอมในกรณีนั้น ๆ ด้วย โดยให้ขยาย  
ระยะเวลาการคำประกันนี้ออกไปตลอดระยะเวลาที่ผู้ว่าจ้างได้ขยายระยะเวลาให้แก่ผู้รับจ้างดังกล่าวข้างต้น

ข้าพเจ้าได้ลงนามและประทับตราไว้ต่อหน้าพยานเป็นสำคัญ

(ลงชื่อ).....ผู้คำประกัน

(.....)

ตำแหน่ง.....

(ลงชื่อ).....พยาน

(.....)

(ลงชื่อ).....พยาน

(.....)

\*หมายเหตุ : กรณีที่หน่วยงานของรัฐได้รับการอนุมัติยกเว้นหรือผ่อนผันจากคณะกรรมการวินิจฉัยปัญหาการจัดซื้อจัดจ้าง  
และการบริหารพัสดุภาครัฐให้สัญญาจ้างมีผลใช้บังคับย้อนหลังไปจนถึงวันที่เริ่มต้นปีงบประมาณ หรือวันที่มีการจ้างจริง ให้  
หน่วยงานของรัฐระบุวันที่หนังสือคำประกันเริ่มมีผลใช้บังคับให้มีผลไปถึงวันดังกล่าว

(นายปกรณ์ ศรีปานวงศ์)

ผู้อำนวยการสำนักงานทางหลวงที่ ๑๐ (นครราชสีมา)

ปฏิบัติราชการแทน อธิบดีกรมทางหลวง

แบบหนังสือค้ำประกัน  
(หลักประกันการรับเงินค่าจ้างล่วงหน้า)

เอกสารแนบท้ายประกวดราคาจ้างเลขที่ คค ๐๖๑๒๖/eb/

/๒๕๖๗ ลงวันที่

เลขที่.....

วันที่.....

ข้าพเจ้า.....(ชื่อธนาการ).....สำนักงานตั้งอยู่เลขที่.....ถนน.....  
ตำบล/แขวง.....อำเภอ/เขต.....จังหวัด.....โดย.....ผู้มีอำนาจลงนามผูกพัน  
ธนาการ ขอทำหนังสือค้ำประกันฉบับนี้ให้ไว้ต่อ.....(ชื่อหน่วยงานของรัฐผู้ว่าจ้าง)..... ซึ่งต่อไปนี้เรียกว่า “ผู้ว่าจ้าง”  
ดังมีข้อความต่อไปนี้

๑. ตามที่.....(ชื่อผู้รับจ้าง).....ซึ่งต่อไปนี้เรียกว่า “ผู้รับจ้าง” ได้  
ทำสัญญากับผู้ว่าจ้าง ตามสัญญาเลขที่.....ลงวันที่.....เดือน..... พ.ศ. .... ซึ่งผู้รับจ้างมี  
สิทธิที่จะขอรับเงินค่าจ้างล่วงหน้าเป็นจำนวนเงิน.....บาท (.....) นั้น

๒. ข้าพเจ้ายินยอมผูกพันตนในฐานะเป็นลูกหนี้ร่วมโดยไม่มีเงื่อนไขที่จะค้ำประกันการจ่ายเงินค่าจ้าง  
ล่วงหน้าให้ผู้รับจ้างได้รับไป ภายในวงเงินไม่เกิน.....บาท (.....)

๓. หากผู้รับจ้างซึ่งได้รับเงินค่าจ้างล่วงหน้าตามข้อ ๑ จากผู้ว่าจ้างไปแล้ว ไม่ปฏิบัติตามสัญญา หรือตาม  
เงื่อนไขอื่น ๆ แนบท้ายสัญญา อันเป็นเหตุให้ต้องจ่ายเงินค่าจ้างล่วงหน้าที่ได้รับไปดังกล่าวคืนให้แก่ผู้ว่าจ้างหรือผู้รับจ้างมี  
ความผูกพันที่จะต้องจ่ายคืนเงินค่าจ้างล่วงหน้าแก่ผู้ว่าจ้างไม่ว่ากรณีใด ๆ ข้าพเจ้าตกลงที่จะจ่ายคืนเงินค่าจ้างล่วงหน้าเต็มตาม  
จำนวนเงิน..... บาท (.....) หรือตามจำนวนที่ยังค้างอยู่ให้แก่ผู้ว่าจ้าง  
ภายใน ๗ (เจ็ด) วัน นับถัดจากวันที่ได้รับคำบอกกล่าวเป็นหนังสือจากผู้ว่าจ้าง โดยผู้ว่าจ้างไม่จำเป็นต้องเรียกให้ผู้รับจ้างชำระ  
หนี้ก่อน

๔. หนังสือค้ำประกันนี้มีผลใช้บังคับตั้งแต่วันรับเงินค่าจ้างล่วงหน้าดังกล่าวข้างต้น จนถึงวันที่.....  
เดือน .....พ.ศ. .... (วันจ่ายเงินตามสัญญาครั้งสุดท้าย) / (วันที่หักเงินล่วงหน้าจากเงินค่าจ้างไว้ครบ  
กำหนดแล้ว) / (วันที่หักเงินล่วงหน้าจากเงินค่าจ้างไว้ครบจำนวนแล้ว)..... และข้าพเจ้าจะไม่เพิกถอนการค้ำประกันภายใน  
ระยะเวลาที่กำหนดไว้

๕. หากผู้ว่าจ้างได้ขยายระยะเวลาให้แก่ผู้รับจ้าง ให้ถือว่าข้าพเจ้าได้ยินยอมในกรณีนั้นๆ ด้วย โดยให้ขยาย  
ระยะเวลาการค้ำประกันนี้ออกไปตลอดระยะเวลาที่ผู้ว่าจ้างได้ขยายระยะเวลาให้แก่ผู้รับจ้างดังกล่าวข้างต้น

ข้าพเจ้าได้ลงนามและประทับตราไว้ต่อหน้าพยานเป็นสำคัญ

(ลงชื่อ).....ผู้ค้ำประกัน

(.....)

ตำแหน่ง.....

(ลงชื่อ).....พยาน

(.....)

(ลงชื่อ).....พยาน

(.....)

(นายปกรณ์ ศรีปานวงศ์)

ผู้อำนวยการสำนักงานทางหลวงที่ ๑๐ (นครราชสีมา)

ปฏิบัติราชการแทน อธิบดีกรมทางหลวง

แบบหนังสือค้ำประกัน  
(หลักประกันการรับเงินประกันผลงานจ้าง)

เอกสารแนบท้ายประกวดราคาจ้างเลขที่ คค ๐๖๑๒๖/eb/ /๒๕๖๗ ลงวันที่

เลขที่.....

วันที่.....

ข้าพเจ้า.....(ชื่อธนาคาร).....สำนักงานตั้งอยู่เลขที่.....ถนน.....  
ตำบล/แขวง.....อำเภอ/เขต.....จังหวัด.....โดย.....  
ผู้มีอำนาจลงนามผูกพันธนาคาร ขอทำหนังสือค้ำประกันฉบับนี้ให้ไว้ต่อ.....(ชื่อหน่วยงานของรัฐผู้ว่าจ้าง).....  
ซึ่งต่อไปนี้เรียกว่า “ผู้ว่าจ้าง” ดังมีข้อความต่อไปนี้

๑. ตามที่..... (ชื่อผู้รับจ้าง) .....ซึ่งต่อไปนี้เรียกว่า “ผู้รับจ้าง”  
ได้ทำสัญญาจ้างกับผู้ว่าจ้างตามสัญญาเลขที่.....ลงวันที่.....เดือน..... พ.ศ. ....  
โดยตามสัญญาดังกล่าวผู้ว่าจ้างจะหักเงินประกันผลงานไว้ในอัตราร้อยละ ..... (.....%) ของค่าจ้างแต่ละงวด  
ที่ถึงกำหนดจ่ายให้แก่ผู้รับจ้างนั้น

๒. ข้าพเจ้ายินยอมผูกพันตนเป็นผู้ค้ำประกันผู้รับจ้างสำหรับเงินประกันผลงาน ซึ่งผู้ว่าจ้างได้หักไว้จาก  
ค่าจ้างที่ได้จ่ายให้แก่ผู้รับจ้างตั้งแต่วันที่.....ถึงงวดที่..... เป็นจำนวนเงินทั้งสิ้น .....บาท  
(.....) ซึ่งผู้รับจ้างได้ขอรับคืนไป กล่าวคือหากผู้รับจ้างปฏิบัติตามพร่อง  
หรือผิดสัญญาข้อใดข้อหนึ่ง อันก่อให้เกิดความเสียหายใดแก่ผู้ว่าจ้าง หรือจะต้องรับผิดชอบใช้หนี้แก่ผู้ว่าจ้างไม่ว่ากรณีใด  
ข้าพเจ้ายอมชำระเงินค่าเสียหายหรือหนี้ดังกล่าวข้างต้นให้แก่ผู้ว่าจ้างทันทีที่ได้รับแจ้งเป็นหนังสือจากผู้ว่าจ้าง โดยผู้ว่าจ้างไม่  
ต้องใช้สิทธิทางศาลก่อน ทั้งนี้ผู้ว่าจ้างไม่มีหน้าที่ต้องพิสูจน์ถึงข้อบกพร่องดังกล่าวของผู้รับจ้างแต่ประการใดอีกด้วย

๓. หนังสือค้ำประกันนี้มีผลใช้บังคับตั้งแต่วันที่รับเงินประกันผลงานจ้างดังกล่าวข้างต้นจนถึงวันที่ .....  
เดือน..... พ.ศ. .... (วันจ่ายเงินตามสัญญาจ้างงวดสุดท้าย)..... และข้าพเจ้าจะไม่เพิกถอน  
การค้ำประกันภายในระยะเวลาที่กำหนดไว้

๔. หากผู้ว่าจ้างได้ขยายระยะเวลาให้แก่ผู้รับจ้าง ให้ถือว่าข้าพเจ้าได้ยินยอมในกรณีนั้น ๆ ด้วย โดยให้  
ขยายระยะเวลาการค้ำประกันนี้ออกไปตลอดระยะเวลาที่ผู้ว่าจ้างได้ขยายระยะเวลาให้แก่ผู้รับจ้างดังกล่าวข้างต้น  
ข้าพเจ้าได้ลงนามและประทับตราไว้ต่อหน้าพยานเป็นสำคัญ

(ลงชื่อ).....ผู้ค้ำประกัน

(.....)

ตำแหน่ง.....

(ลงชื่อ).....พยาน

(.....)

(ลงชื่อ).....พยาน

(.....)

(นายปรกรณ์ ศรีปานวงศ์)

ผู้อำนวยการสำนักงานทางหลวงที่ ๑๐ (นครราชสีมา)

ปฏิบัติราชการแทน อธิบดีกรมทางหลวง

เอกสารแนบท้ายประกาศประกวดราคาจ้างก่อสร้างด้วยวิธีประกวดราคาอิเล็กทรอนิกส์ (e-bidding) ข้อ ๑ (๑.๕)

รายการละเอียดการควบคุมงาน การจ่ายเงิน

และสูตรการปรับราคา ตามเอกสารประกวดราคาจ้างด้วยวิธีอิเล็กทรอนิกส์ (e-bidding)

ประกาศ เลขที่ คค ๐๖๑๒๖/eb/ /๒๕๖๗ ลงวันที่

๑. วัสดุที่ใช้ตามนัยแห่งประกาศประกวดราคานี้ ผู้เสนอราคาต้องใช้วัสดุ ณ แหล่งที่มีคุณภาพที่  
กรมทางหลวงได้ทดลองเห็นชอบแล้ว ซึ่งอาจหาได้จากแหล่งวัสดุ .....

การระบุแหล่งวัสดุเป็นการแนะนำไว้ ตามความในวรรคก่อนนั้น ผู้รับจ้างจะถือเป็นเหตุเพื่อปิด  
ความรับผิดชอบใดๆ ของตนไม่ได้ การสืบแสวงหาแหล่งวัสดุตามสัญญาเป็นหน้าที่ของผู้รับจ้างที่จะต้องจัดหาตาม  
คุณภาพและลักษณะที่กำหนด

ในการตรวจทดลองคุณภาพวัสดุตามรายละเอียดประกาศแนบท้ายนี้ กรมทางหลวงไม่รับผิดชอบใน  
ความเสียหายใดๆ ที่เกิดขึ้นแก่ตัวอย่างที่ส่งมาให้ตรวจทดลอง

๒. บรรดาเครื่องมือเครื่องใช้ต่างๆที่จะใช้ในการดำเนินงานตามประกาศนี้ ตลอดจนวัสดุ  
ระเบิดถ้าต้องใช้ ให้เป็นหน้าที่ของผู้รับจ้างจัดหาเองทั้งสิ้น

๓. ในกรณีที่ผู้รับจ้างปฏิบัติผิดสัญญาจ้าง กรมทางหลวงมีสิทธิที่จะหักเงินค่างาน ของผู้รับจ้าง  
ชดใช้เงินค่าจ้างล่วงหน้าจนครบจำนวน

๔. ในกรณีที่ผู้รับจ้างมีภาระที่จะต้องชดใช้หนี้สินหรือภาระอื่นใดตามสัญญาจ้าง กรมทางหลวง  
จะต้องหักเงินค่างานที่มีอยู่ ชดใช้หนี้สินหรือภาระตามสัญญานั้นเสียก่อน หากมีเหลือเท่าใด จึงจะนำมาชดใช้เงิน  
ค่าจ้างที่จ่ายล่วงหน้า

๕. ในการรับเงินค่าจ้างล่วงหน้า ตามประกาศนี้

๕.๑ ในกรณีที่ผู้รับจ้างปฏิบัติผิดสัญญา กรมทางหลวงมีสิทธิเรียกร้องเงินที่จ่ายล่วงหน้า  
จากผู้ค้าประกันได้

๕.๒ ความรับผิดชอบของผู้ค้าประกันลดลงตามส่วน ตามจำนวนเงินที่กรมทางหลวง  
ได้หักชดใช้จากเงินค่างานของผู้รับจ้าง

๕.๓ การหักเงินค่างานของผู้รับจ้างชดใช้เงินค่าจ้างที่จ่ายล่วงหน้านี้ หากปรากฏว่า  
ผู้รับจ้างมีหนี้สินหรือภาระอื่นใดต่อกรมทางหลวง ตามสัญญาจ้างที่ไม่เกี่ยวกับเงินค่าจ้างล่วงหน้ากรมทางหลวงมีสิทธิ  
ที่จะหักเงินค่างานของผู้รับจ้างชดใช้หนี้สินหรือภาระตามสัญญาจ้างนั้นก่อน เมื่อมีเงินเหลือจึงจะหักชดใช้เงินค่าจ้างที่  
จ่ายล่วงหน้า

๖. ข้อกำหนดหรือเงื่อนไขที่กล่าวนี้กับรายละเอียดอื่นๆ จะได้กำหนดไว้ในสัญญาจ้าง หรือ  
สัญญาค้าประกันแล้วแต่กรณี

๗. งานก่อสร้างสะพานและท่ออุโมงค์ ผู้ว่าจ้างจะแบ่งจ่ายเงินค่างานให้ตามที่กำหนดไว้ในรายการละเอียดและข้อกำหนดการก่อสร้างทางหลวง เล่มที่ ๒

ส่วนงานก่อสร้างสะพานคนเดินข้ามถนน การจ่ายค่างานจะแบ่งจ่ายได้ดังต่อไปนี้

๗.๑	ก่อสร้างตอม่อทุกต้น พร้อมบันไดขึ้น - ลง ให้จ่ายได้	๔๕ %
๗.๒	ก่อสร้างคานพร้อมพื้นสะพานและราวสะพาน ให้จ่ายได้	๔๐ %
๗.๓	ก่อสร้างราวบันได รายการละเอียดต่างๆ พร้อมการตกแต่งงานทั้งหมด	
	เสร็จเรียบร้อยครบถ้วนตามแบบและสัญญาทุกประการ ให้จ่ายได้	๑๕ %
	รวม	<u>๑๐๐ %</u>

๘. ผู้รับจ้างจะต้องจัดหา จัดทำ และติดตั้งป้ายเครื่องหมาย และสัญญาณจราจรชั่วคราวตามมาตรฐานกรมทางหลวง และตามแนวทางปฏิบัติการติดตั้งเครื่องหมาย และสัญญาณ สำหรับการจัดซ่อมถนนและงานสาธารณูปโภคของส่วนราชการและรัฐวิสาหกิจ ซึ่งคณะกรรมการป้องกันอุบัติเหตุแห่งชาติกำหนดไว้เพื่อความสะดวกและความปลอดภัยต่อการสัญจรของยานพาหนะและคนเดินเท้าในบริเวณงานก่อสร้าง

ผู้ว่าจ้างอาจให้ผู้รับจ้างเพิ่มเติมการติดตั้งป้ายเครื่องหมายและสัญญาณจราจร นอกเหนือจากที่กำหนดไว้ในมาตรฐานหรือแนวทางปฏิบัติที่กล่าวไว้ในวรรคแรก เมื่อเห็นว่าทำให้เกิดความปลอดภัยยิ่งขึ้น

การก่อสร้างสะพานบริเวณที่มีสะพานเดิมอยู่ ก่อนจะดำเนินการก่อสร้าง ผู้รับจ้างต้องจัดทำสะพานเบี่ยงหรือทางเบี่ยงตามแบบเลขที่ S ๕/๐๕ - ๑ ซึ่งสามารถรับน้ำหนักบรรทุกทุกของยานพาหนะขนาด H ๒๐ - ๔๔ ได้ หรือตามที่ผู้ว่าจ้างกำหนดตามความจำเป็น พร้อมทั้งต้องตรวจสอบดูแลบำรุงรักษาให้อยู่ในสภาพดีแข็งแรง และปลอดภัยตลอดระยะเวลาที่ใช้งานอยู่

สะพานเดิมส่วนที่เป็นไม้ หรือส่วนที่เป็นเหล็กผู้รับจ้างจะต้องจัดการรื้อออกนำส่งมอบให้กับเจ้าหน้าที่ของผู้ว่าจ้าง ณ ที่ซึ่งผู้ว่าจ้างจะได้แจ้งให้ทราบ การรื้อตอม่อสะพานซึ่งเป็นไม้ตลอด ให้ใช้วิธีตัดเสาเสมอระดับดิน ถ้าเป็นไม้ต่อคอนกรีตให้ถอนส่วนที่เป็นไม้ออก สำหรับส่วนที่เป็นคอนกรีตของสะพานเดิมทั้งหมดที่มีใช้ส่วนประกอบโครงสร้างใหม่ ผู้รับจ้างต้องจัดการรื้อออกให้เป็นสมบัติของผู้รับจ้าง

สะพานเบี่ยง หรือทางเบี่ยงซึ่งผู้รับจ้างจัดสร้างขึ้น ผู้รับจ้างเป็นฝ่ายรื้อออกเป็นสมบัติของผู้รับจ้าง ในเมื่อได้ทำการสร้างสิ่งก่อสร้างตามประกาศนี้เสร็จ เปิดการจราจรได้แล้ว

๙. งานรายนี้เป็นงานตามงบประมาณปี .....๒๕๖๗..... กรมทางหลวงจะรับทำสัญญาผูกพันกับผู้ใดต่อเมื่อได้รับอนุมัติงบประมาณและเงินประจำงวด หรือได้รับอนุมัติจากคณะรัฐมนตรี ให้ทำสัญญาได้

๑๐. ผู้รับจ้างต้องปฏิบัติเกี่ยวกับ น้ำหนักบรรทุกบนทางหลวงตามที่ทางราชการกำหนดโดยเคร่งครัด

๑๑. ผู้รับจ้างต้องก่อสร้างหรือจัดหาสำนักงาน และที่พักชั่วคราวดังนี้-

- ๑. ....
- ๒. ....
- ๓. ....
- ๔. ....
- ๕. ....
- ๖. ....

ในกรณีที่ต้องจัดหาสำนักงานและที่พักชั่วคราว ผู้รับจ้างจะต้องจัดทำให้แล้วเสร็จภายใน ๔๕ วัน นับตั้งแต่วันลงนามในสัญญา และจะต้องจัดให้มีไฟฟ้าและแสงสว่างตลอดจนน้ำอุปโภคบริโภคตามควรแก่กรณี อนึ่ง สถานที่ที่จะก่อสร้างหรือจัดหาสำนักงาน และที่พักชั่วคราว จะต้องได้รับความเห็นชอบจากผู้ว่าจ้างก่อน

ผู้รับจ้างมีหน้าที่จัดหารถยนต์ปิคอัพขนาดเครื่องยนต์ไม่น้อยกว่า ๒,๔๐๐ ซี.ซี. ที่มีสภาพใช้งานได้ดี โดยเป็นรถยนต์ใหม่หรือจดทะเบียนมาแล้วไม่เกิน ๑ ปี โดยนับถึงวันเริ่มทำงานตามสัญญาจำนวน - คัน พร้อมพนักงานขับให้สำหรับเจ้าหน้าที่ของกรมทางหลวง ในการควบคุมงานจ้างเหมาก่อสร้างทางหรือสะพานตาม สัญญา ตั้งแต่วันเริ่มงานจนแล้วเสร็จ โดยผู้รับจ้างเป็นผู้ออกค่าใช้จ่ายเกี่ยวกับ น้ำมันเชื้อเพลิง น้ำมันหล่อลื่น ค่า อะไหล่ ค่าซ่อม ค่าจ้าง และค่าล่วงเวลาของพนักงานขับทั้ง - คัน และผู้รับจ้างต้องรับผิดชอบในกรณีที่เกิดความเสียหาย หรืออุบัติเหตุอันเกิดขึ้นจากการใช้รถยนต์ดังกล่าว ไม่ว่าความเสียหายนั้นจะเกิดขึ้นกับเจ้าหน้าที่ของ กรมทางหลวง หรือกรมทางหลวง และเพื่อประโยชน์ของทางราชการตามนัยหนังสือสำนักงานเลขาธิการ คณะรัฐมนตรี ที่ สร.๐๒๐๓/๙๒๑๒ ลงวันที่ ๑๘ กรกฎาคม ๒๕๒๗ กรมทางหลวงสงวนสิทธิที่จะแก้ไขเพิ่มเติม เงื่อนไข หรือร่างสัญญาตามที่เห็นสมควร

๑๒. เป็นหน้าที่ของผู้รับจ้างจะต้องขอตรวจละเอียด และตรวจสอบสภาพข้อเท็จจริงของสถานที่ที่ต้องทำงานเองก่อนการยื่นซองประกวดราคา

๑๓. การปรับราคาค่างานก่อสร้าง

การปรับราคาค่างานก่อสร้างตามสูตรการปรับราคาดังระบุในข้อ ๑.๗ จะนำมาใช้ในกรณีที่ค่า งานก่อสร้างลดลงหรือเพิ่มขึ้น

๑. การขอเงินเพิ่มค่างานก่อสร้างตามสัญญาแบบปรับราคาได้นี้ เป็นหน้าที่ของผู้รับจ้างที่ จะต้องเรียกร้องภายในกำหนด ๙๐ วัน นับตั้งแต่วันที่ผู้รับจ้างได้ส่งมอบงานงวดสุดท้าย หากพ้นกำหนดนี้ไปแล้ว ผู้รับจ้างไม่มีสิทธิ์ที่จะเรียกร้องเงินเพิ่มค่างานก่อสร้างจากผู้ว่าจ้างได้อีกต่อไป และในกรณีที่ผู้ว่าจ้างจะต้องเรียกเงินคืน จากผู้รับจ้าง ให้ผู้ว่าจ้างที่เป็นคู่สัญญารับเรียกเงินคืนจากผู้รับจ้างโดยเร็ว หรือให้หักค่างานของงวดต่อไป หรือให้หัก เงินจากหลักประกันสัญญาแล้วแต่กรณี

๑. การพิจารณาคำนวณเงินเพิ่มหรือลด และการจ่ายเงินเพิ่มหรือเรียกเงินคืนจากผู้รับจ้าง ตามเงื่อนไขของสัญญาแบบปรับราคาได้ ต้องได้รับการตรวจสอบและเห็นชอบจากสำนักงบประมาณ และให้ถือการพิจารณาของสำนักงบประมาณเป็นที่สิ้นสุด

สูตรการปรับราคา (สูตรค่า K) จะต้องคงที่ที่ระดับที่กำหนดไว้ในวันแล้วเสร็จตามที่กำหนดไว้ในสัญญา หรือภายในระยะเวลาที่กรมได้ขยายออกไป โดยจะใช้สูตรของทางราชการที่ได้รับระบุไว้ในข้อ ๑.๕

### ประเภทงานก่อสร้างและสูตรที่ใช้กับสัญญาแบบปรับราคาได้

ในการพิจารณาเพิ่มหรือลดราคาค่างานจ้างเหมาก่อสร้างให้คำนวณตามสูตร ดังนี้-

$$P = (P_0) \times (K)$$

กำหนดให้ P = ราคาค่างานต่อหน่วยหรือราคาค่างานเป็นงวดที่จะต้องจ่ายให้ผู้รับจ้าง

P<sub>0</sub> = ราคาค่างานต่อหน่วยที่ผู้รับจ้างประมูลได้ หรือราคาค่างานเป็นงวด  
ซึ่งระบุไว้ในสัญญาแล้วแต่กรณี

K = ESCALATION FACTOR ที่หักด้วย ๔ % เมื่อต้องเพิ่มค่างานหรือบวกเพิ่ม  
๔ % เมื่อต้องเรียกค่างานคืน

ESCALATION FACTOR K หาได้จากสูตรซึ่งแบ่งตามประเภทและลักษณะงานก่อสร้าง ดังนี้-

#### หมวดที่ ๑ งานอาคาร

งานอาคาร หมายถึง ตัวอาคาร เช่น ที่ทำการ โรงเรียน โรงพยาบาล หอพัก ที่พัก หอประชุม  
อิมจันทร์ ยิมเนเซียม สระว่ายน้ำ โรงอาหาร คลังพัสดุ โรงงาน รั้ว เป็นต้น และให้หมายรวมถึง

๑.๑ ไฟฟ้าของอาคารบรรจบถึงสายเมนจำหน่าย แต่ไม่รวมถึงหม้อแปลงและระบบไฟฟ้าภายในบริเวณ

๑.๒ ประปาของอาคารบรรจบถึงท่อเมนจำหน่าย แต่ไม่รวมถึงระบบประปาภายในบริเวณ

๑.๓ ระบบท่อหรือระบบสายต่าง ๆ ที่ติดตั้งหรือฝังอยู่ในส่วนของอาคาร เช่น ท่อปรับอากาศท่อก๊าซ  
สายไฟฟ้าสำหรับเครื่องปรับอากาศ สายล่อฟ้า ฯลฯ

๑.๔ ทางระบายน้ำของอาคารจนถึงทางระบายน้ำภายนอก

๑.๕ ส่วนประกอบที่จำเป็นสำหรับอาคาร เฉพาะส่วนที่ติดกับอาคารโดยต้องสร้างหรือประกอบ  
พร้อมกับการก่อสร้างอาคาร แต่ไม่รวมถึงเครื่องจักรหรือเครื่องมือกลที่นำมาประกอบหรือติดตั้ง เช่น ลิฟท์ เครื่อง  
คอมพิวเตอร์ เครื่องสูบน้ำ เครื่องปรับอากาศ พัดลม ฯลฯ

๑.๖ ทางเท้ารอบอาคาร ดินถม ดินตัก ห่างจากอาคารโดยรอบไม่เกิน ๓ เมตร

ใช้สูตร  $K = 0.25 + 0.15 It/Io + 0.10 Ct/Co + 0.40 Mt/Mo + 0.10 St/So$

## หมวดที่ ๒ งานดิน

๒.๑ งานดิน หมายถึง การขุดดิน การตักดิน การบดอัดดิน การขุดหน้าดิน การเกลี่ยบดอัดดิน การขุด-ถมบดอัดแน่น เขื่อน คลอง คันคลอง คันกันน้ำ คันทาง ซึ่งต้องใช้เครื่องจักรเครื่องมือกลปฏิบัติงาน สำหรับการถมดิน ให้หมายความถึงการถมดินหรือทรายหรือวัสดุอื่น ที่มีการควบคุมคุณสมบัติของวัสดุนั้น ๆ และมีข้อกำหนดวิธีการถม รวมทั้งมีการบดอัดแน่นโดยใช้เครื่องจักร เครื่องมือกลเพื่อให้ได้มาตรฐานตามที่กำหนดไว้ เช่นเดียวกับงานก่อสร้างถนนหรือเขื่อนชลประทาน

ทั้งนี้ ให้รวมถึงงานประเภท EMBANKMENT, EXCAVATION, SUBBASE, SELECTED MATERIAL, UNTREATED, BASE และ SHOULDER

$$\text{ใช้สูตร } K = 0.30 + 0.10 \text{ It/Io} + 0.40 \text{ Et/Eo} + 0.20 \text{ Ft/Fo}$$

๒.๒ งานหินเรียง หมายถึง งานหินขนาดใหญ่นำมาเรียงกันเป็นชั้นให้เป็นระเบียบจนได้ความหนาที่ต้องการ โดยในช่องว่างระหว่างหินใหญ่จะแซมด้วยหินย่อยหรือกรวดขนาดต่าง ๆ และทรายให้เต็มช่องว่าง มีการควบคุมคุณสมบัติของวัสดุและมีข้อกำหนดวิธีปฏิบัติโดยใช้เครื่องจักร เครื่องมือกล หรือแรงคนและให้หมายความรวมถึงงานหินทิ้ง งานหินเรียงยาแนว หรืองานหินใหญ่ที่มีลักษณะคล้ายคลึงกันเพื่อการป้องกันการกัดเซาะพังทลายของลาดตลิ่งและท้องลำน้ำ

$$\text{ใช้สูตร } K = 0.40 + 0.20 \text{ It/Io} + 0.20 \text{ Mt/Mo} + 0.20 \text{ Ft/Fo}$$

๒.๓ งานเจาะระเบิดหิน หมายถึง งานเจาะระเบิดหินทั่วไป ระยะทางขนย้ายไป-กลับ ประมาณไม่เกิน ๒ กิโลเมตร ยกเว้นงานเจาะระเบิดอุโมงค์ซึ่งต้องใช้เทคนิคขั้นสูง

$$\text{ใช้สูตร } K = 0.45 + 0.15 \text{ It/Io} + 0.10 \text{ Mt/Mo} + 0.20 \text{ Et/Eo} + 0.10 \text{ Ft/Fo}$$

## หมวดที่ ๓ งานทาง

๓.๑ งานผิวทาง PRIME COAT, TACK COAT, SEAL COAT

$$\text{ใช้สูตร } K = 0.30 + 0.40 \text{ At/Ao} + 0.20 \text{ Et/Eo} + 0.10 \text{ Ft/Fo}$$

๓.๒ งานผิวทาง SURFACE TREATMENT SLURRY SEAL

$$\text{ใช้สูตร } K = 0.30 + 0.10 \text{ Mt/Mo} + 0.30 \text{ At/Ao} + 0.20 \text{ Et/Eo} + 0.10 \text{ Ft/Fo}$$

๓.๓ งานผิวทาง ASPHALTIC CONCRETE, PENETRATION MACADAM

$$\text{ใช้สูตร } K = 0.30 + 0.10 \text{ Mt/Mo} + 0.40 \text{ At/Ao} + 0.10 \text{ Et/Eo} + 0.10 \text{ Ft/Fo}$$

๓.๔ งานผิวถนนคอนกรีตเสริมเหล็ก หมายถึง ผิวถนนคอนกรีตที่ใช้เหล็กเสริม ซึ่งประกอบด้วย ตะแกรงเหล็กเส้นหรือตะแกรงลวดเหล็กกล้าเชื่อมติด (WELDED STEEL WIRE FABRIC) เหล็กเดี่ยว (DOWEL BAR) เหล็กยึด (DEFORMED TIE BAR) และรอยต่อต่าง ๆ (JOINT) ทั้งนี้ ให้ความหมายรวมถึงแผ่นพื้นคอนกรีตเสริมเหล็กบริเวณคอสะพาน (R.C.BRIDGE APPROACH) ด้วย

$$\text{ใช้สูตร } K = 0.30 + 0.10 \text{ It/Io} + 0.35 \text{ Ct/Co} + 0.10 \text{ Mt/Mo} + 0.15 \text{ St/So}$$

๓.๕ งานท่อระบายน้ำคอนกรีตเสริมเหล็กและงานบ่อพัก หมายถึง ท่อคอนกรีตเสริมเหล็กสำหรับงานระบายน้ำ (PRECAST REINFORCED CONCRETE DRAINAGE PIPE) งานวางระบายน้ำคอนกรีตเสริมเหล็ก งานลาดคอนกรีตเสริมเหล็กวางระบายน้ำและบริเวณลาดคอสะพาน รวมทั้งงานบ่อพักคอนกรีตเสริมเหล็กและงานคอนกรีตเสริมเหล็กอื่นที่มีรูปแบบและลักษณะงานคล้ายคลึงกัน เช่น งานบ่อพัก (MANHOLE) ท่อร้อยสายโทรศัพท์ ท่อร้อยสายไฟฟ้า เป็นต้น

$$\text{ใช้สูตร } K = 0.35 + 0.20 \text{ It/Io} + 0.15 \text{ Ct/Co} + 0.15 \text{ Mt/Mo} + 0.15 \text{ St/So}$$

๓.๖ งานโครงสร้างคอนกรีตเสริมเหล็กและงานเชื่อมกันตลิ่ง หมายถึง สะพานคอนกรีตเสริมเหล็ก โครงสร้างฐานรากคอนกรีตเสริมเหล็กคอสะพาน (R. C. BEARING UNIT) ท่อเหลี่ยมคอนกรีตเสริมเหล็ก (R.C. BOX CULVERT) ท่อส่งน้ำโครงสร้างคอนกรีตเสริมเหล็ก เชื่อมกันตลิ่งคอนกรีตเสริมเหล็ก ทำเทียบเรือ คอนกรีตเสริมเหล็กและสิ่งก่อสร้างอื่นที่มีลักษณะคล้ายคลึงกัน

$$\text{ใช้สูตร } K = 0.30 + 0.10 \text{ It/Io} + 0.15 \text{ Ct/Co} + 0.20 \text{ Mt/Mo} + 0.25 \text{ St/So}$$

๓.๗ งานโครงสร้างเหล็ก หมายถึง สะพานเหล็กสำหรับคนเดินข้ามถนน โครงเหล็กสำหรับติดตั้งป้ายจราจรชนิดแขวนสูง เสาไฟฟ้าแรงสูง เสาวิทยุ เสาโทรทัศน์ หรืองานโครงสร้างเหล็กอื่นที่มีลักษณะคล้ายคลึงกัน แต่ไม่รวมถึงงานติดตั้งเสาโครงเหล็กสายส่งของการไฟฟ้าฝ่ายผลิตแห่งประเทศไทย

$$\text{ใช้สูตร } K = 0.25 + 0.10 \text{ It/Io} + 0.05 \text{ Ct/Co} + 0.20 \text{ Mt/Mo} + 0.40 \text{ St/So}$$

#### หมวดที่ ๔ งานชลประทาน

๔.๕ งานคอนกรีตไม่รวมเหล็กและคอนกรีตลาดคลอง หมายถึง งานคอนกรีตเสริมเหล็กที่หักส่วนของเหล็กออกมาแยกคำนวณต่างหากของงานฝาย ทางระบายน้ำล้นหรืออาคารชลประทานประกอบของเขื่อน ซึ่งมีสัญญาแยกจ่ายเฉพาะงานคอนกรีต ดังกล่าวเท่านั้น

$$\text{ใช้สูตร } K = 0.40 + 0.15 \text{ It/Io} + 0.25 \text{ Ct/Co} + 0.20 \text{ Mt/Mo}$$

ดัชนีราคาที่ใช้คำนวณตามสูตรที่ใช้กับสัญญาแบบปรับราคาได้ จัดทำขึ้นโดย กระทรวงพาณิชย์

K = ESCALATION FACTOR

It = ดัชนีราคาผู้บริโภคทั่วไปของประเทศ ในเดือนที่ส่งงานแต่ละงวด

Io = ดัชนีราคาผู้บริโภคทั่วไปของประเทศ ในเดือนที่เปิดของประกวดราคา

Ct = ดัชนีราคาซีเมนต์ ในเดือนที่ส่งงานแต่ละงวด

Co = ดัชนีราคาซีเมนต์ ในเดือนที่เปิดของประกวดราคา

Mt = ดัชนีราคาวัสดุก่อสร้าง (ไม่รวมเหล็กและซีเมนต์) ในเดือนที่ส่งงานแต่ละงวด

Mo = ดัชนีราคาวัสดุก่อสร้าง (ไม่รวมเหล็กและซีเมนต์) ในเดือนที่เปิดของประกวดราคา

St = ดัชนีราคาเหล็ก ในเดือนที่ส่งงานแต่ละงวด

So = ดัชนีราคาเหล็ก ในเดือนที่เปิดของประกวดราคา

Gt = ดัชนีราคาเหล็กแผ่นเรียบที่ผลิตในประเทศ ในเดือนที่ส่งงานแต่ละงวด

Go = ดัชนีราคาเหล็กแผ่นเรียบที่ผลิตในประเทศ ในเดือนที่เปิดของประกวดราคา

At = ดัชนีราคาแอสฟัลท์ ในเดือนที่ส่งงานแต่ละงวด

Ao = ดัชนีราคาแอสฟัลท์ ในเดือนที่เปิดของประกวดราคา

Et = ดัชนีราคาเครื่องจักรกลและบริภัณฑ์ ในเดือนที่ส่งงานแต่ละงวด

Eo = ดัชนีราคาเครื่องจักรกลและบริภัณฑ์ ในเดือนที่เปิดของประกวดราคา

Ft = ดัชนีราคาน้ำมันดีเซลหมุนเร็ว ในเดือนที่ส่งงานแต่ละงวด

Fo = ดัชนีราคาน้ำมันดีเซลหมุนเร็ว ในเดือนที่เปิดของประกวดราคา

ACt = ดัชนีราคาท่อซีเมนต์ใยหิน ในเดือนที่ส่งงานแต่ละงวด

ACo = ดัชนีราคาท่อซีเมนต์ใยหิน ในเดือนที่เปิดของประกวดราคา

PVCo = ดัชนีราคาท่อ PVC ในเดือนที่เปิดของประกวดราคา

GIPt = ดัชนีราคาท่อเหล็กออบสังกะสี ในเดือนที่ส่งงานแต่ละงวด

GIPo = ดัชนีราคาท่อเหล็กออบสังกะสี ในเดือนที่เปิดของประกวดราคา

PET = ดัชนีราคาท่อ HYDENSITY POLYETHYLENE ในเดือนที่ส่งงานแต่ละงวด

PEo = ดัชนีราคาท่อ HYDENSITY POLYETHYLENE ในเดือนที่เปิดของประกวดราคา

Wt = ดัชนีราคาสายไฟฟ้า ในเดือนที่ส่งงานแต่ละงวด

Wo = ดัชนีราคาสายไฟฟ้า ในเดือนที่เปิดของประกวดราคา

### วิธีการคำนวณที่ใช้กับสัญญาแบบปรับราคาได้

๑. การคำนวณหาค่า K จากสูตร ตามลักษณะงานนั้น ๆ ให้ใช้ตัวเลขดัชนีราคาวัสดุก่อสร้างของกระทรวงพาณิชย์ โดยใช้ฐานของปี ๒๕๓๐ เป็นเกณฑ์ในการคำนวณ
๒. การคำนวณหาค่า K สำหรับกรณีที่มีงานก่อสร้างหลายประเภทรวมอยู่ในสัญญาเดียวกัน จะต้องแยกค่าก่อสร้างแต่ละประเภทให้ชัดเจนตามลักษณะของงานนั้น และให้สอดคล้องกับสูตรที่ได้กำหนดไว้
๓. การคำนวณหาค่า K กำหนดให้ใช้ทศนิยม ๓ ตำแหน่งทุกขั้นตอน โดยไม่มีการปัดเศษและกำหนดให้ทำเลขสัมพันธ์ (เปรียบเทียบ) ให้เป็นผลสำเร็จก่อน แล้วจึงนำผลลัพธ์ไปคูณกับตัวเลขคงที่หน้าเลขสัมพันธ์ นั้น
๔. ให้พิจารณาเงินเพิ่มหรือลดราคาค่างาน จากราคาที่ผู้รับจ้างทำสัญญาตกลงกับผู้ว่าจ้าง เมื่อค่า K ตามสูตรสำหรับงานก่อสร้างนั้น ๆ ในเดือนที่ส่งมอบงานมีค่าเปลี่ยนแปลงไปจากค่า K ในเดือนเปิดของประกวดราคามากกว่า ๔% ขึ้นไป โดยนำเฉพาะส่วนที่เกิน ๔ % มาคำนวณปรับเพิ่มหรือลดค่างานแล้วแต่กรณี (โดยไม่คิด ๔ % แรกให้)
๕. ในกรณีที่ผู้รับจ้างไม่สามารถทำการก่อสร้างให้แล้วเสร็จตามระยะเวลาในสัญญา โดยเป็นความผิดของผู้รับจ้าง ค่า K ตามสูตรต่าง ๆ ที่จะนำมาใช้ในการคำนวณค่างานให้ใช้ค่า K ของเดือนสุดท้ายตามอายุสัญญา หรือค่า K ของเดือนที่ส่งมอบงานจริง แล้วแต่ที่ว่าค่า K ตัวใดจะมีค่าน้อยกว่า
๖. การจ่ายเงินแต่ละงวด ให้จ่ายค่าจ้าง งานที่ผู้รับจ้างทำได้แต่ละงวด ตามสัญญาไปก่อน ส่วนค่างานเพิ่มหรือค่างานลดลง ซึ่งจะคำนวณได้ต่อเมื่อทราบดัชนีราคาวัสดุก่อสร้าง ซึ่งนำมาคำนวณหาค่า K ของเดือนที่ส่งมอบงานงวดนั้น ๆ เป็นที่แน่นอนแล้ว เมื่อคำนวณเงินเพิ่มได้ให้ขอทำความตกลงเรื่องการเงินกับสำนักงบประมาณ

\*\*\*\*\*



(นายปกรณ์ ศรีปานวงศ์)

ผู้อำนวยการสำนักงานทางหลวงที่ ๑๐ (นครราชสีมา)

ปฏิบัติราชการแทน อธิบดีกรมทางหลวง

# บทนิยาม

เอกสารแนบท้ายประกาศประกวดราคาจ้างก่อสร้างด้วยวิธีประกวดราคาอิเล็กทรอนิกส์ (e-bidding) ข้อ ๑ (๑.๖)

การตรวจสอบ “ผู้มีผลประโยชน์ร่วมกัน” และ “การขัดขวางการแข่งขันอย่างเป็นธรรม”

ประกาศ เลขที่ คค ๐๖๑๒๖/eb/ /๒๕๖๗ ลงวันที่

ตามระเบียบกระทรวงการคลังว่าด้วยการจัดซื้อจัดจ้างและการบริหารพัสดุภาครัฐ พ.ศ. ๒๕๖๐ ข้อ ๔

“ผู้มีผลประโยชน์ร่วมกัน” หมายความว่า บุคคลธรรมดาหรือนิติบุคคลที่เข้าเสนอราคาหรือเข้ายื่นข้อเสนอในการจัดซื้อจัดจ้างต่อหน่วยงานของรัฐใด เป็นผู้มีส่วนได้เสียไม่ว่าโดยทางตรงหรือทางอ้อมในกิจการของบุคคลธรรมดาหรือนิติบุคคลอื่นที่เข้าเสนอราคาหรือเข้ายื่นข้อเสนอต่อหน่วยงานของรัฐนั้นในคราวเดียวกัน

การมีส่วนได้เสียไม่ว่าโดยทางตรงหรือทางอ้อมของบุคคลธรรมดาหรือนิติบุคคลดังกล่าวข้างต้น ได้แก่ การที่บุคคลธรรมดาหรือนิติบุคคลดังกล่าวมีความสัมพันธ์กันในลักษณะ ดังต่อไปนี้

(๑) มีความสัมพันธ์กันในเชิงบริหาร โดยผู้จัดการ หุ้นส่วนผู้จัดการ กรรมการผู้จัดการ ผู้บริหาร หรือผู้มีอำนาจในการดำเนินงานในกิจการของบุคคลธรรมดาหรือของนิติบุคคลรายหนึ่ง มีอำนาจหรือสามารถใช้อำนาจในการบริหารจัดการกิจการของบุคคลธรรมดา หรือของนิติบุคคลอีกรายหนึ่งหรือหลายราย ที่เข้าเสนอราคาหรือเข้ายื่นข้อเสนอต่อหน่วยงานของรัฐนั้นในคราวเดียวกัน

(๒) มีความสัมพันธ์ในเชิงทุน โดยผู้เป็นหุ้นส่วนในห้างหุ้นส่วนสามัญ หรือผู้เป็นหุ้นส่วน ไม่จำกัดความรับผิดชอบในห้างหุ้นส่วนจำกัด หรือผู้ถือหุ้นรายใหญ่ในบริษัทจำกัดหรือบริษัทมหาชนจำกัด เป็นหุ้นส่วนในห้างหุ้นส่วนสามัญหรือห้างหุ้นส่วนจำกัด หรือเป็นผู้ถือหุ้นรายใหญ่ในบริษัทจำกัด หรือบริษัทมหาชนจำกัดอีกรายหนึ่งหรือหลายรายที่เข้าเสนอราคาหรือเข้ายื่นข้อเสนอต่อหน่วยงานของรัฐนั้นในคราวเดียวกัน

คำว่า “ผู้ถือหุ้นรายใหญ่” หมายความว่า ผู้ถือหุ้นซึ่งถือหุ้นเกินกว่าร้อยละยี่สิบห้าในกิจการนั้นหรือในอัตราอื่นตามที่ผู้รักษาการตามระเบียบเห็นสมควรประกาศกำหนดสำหรับกิจการบางประเภทหรือบางขนาด

(๓) มีความสัมพันธ์กันในลักษณะไขว้กันระหว่าง (๑) และ (๒) โดยผู้จัดการ หุ้นส่วนผู้จัดการ กรรมการผู้จัดการ ผู้บริหาร หรือผู้มีอำนาจในการดำเนินงานในกิจการของบุคคลธรรมดาหรือของนิติบุคคลรายหนึ่ง เป็นหุ้นส่วนในห้างหุ้นส่วนสามัญหรือห้างหุ้นส่วนจำกัด หรือเป็นผู้ถือหุ้นรายใหญ่ในบริษัทจำกัด หรือบริษัทมหาชนจำกัดอีกรายหนึ่งหรือหลายรายที่เข้าเสนอราคาหรือเข้ายื่นข้อเสนอต่อหน่วยงานของรัฐนั้นในคราวเดียวกัน หรือในนัยกลับกัน

การดำรงตำแหน่ง การเป็นหุ้นส่วน หรือการเข้าถือหุ้นดังกล่าวข้างต้นของคู่สมรสหรือบุตร ที่ยังไม่บรรลุนิติภาวะของบุคคลใน (๑) (๒) หรือ (๓) ให้ถือว่าเป็นการดำรงตำแหน่ง การเป็นหุ้นส่วน หรือการถือหุ้นของบุคคลดังกล่าว

ในกรณีบุคคลใดใช้ชื่อบุคคลอื่นเป็นผู้จัดการ หุ้นส่วนผู้จัดการ กรรมการผู้จัดการ ผู้บริหาร ผู้เป็นหุ้นส่วน หรือผู้ถือหุ้นโดยที่ตนเองเป็นผู้ใช้อำนาจในการบริหารที่แท้จริง หรือเป็นหุ้นส่วน หรือผู้ถือหุ้นที่แท้จริงของห้างหุ้นส่วน หรือบริษัทจำกัด หรือบริษัทมหาชนจำกัด แล้วแต่กรณี และห้างหุ้นส่วน หรือบริษัทจำกัด หรือบริษัทมหาชนจำกัดที่เกี่ยวข้องได้เข้าเสนอราคาหรือเข้ายื่นข้อเสนอต่อหน่วยงานของรัฐ ในคราวเดียวกัน ให้ถือว่าผู้ยื่นข้อเสนออันมีความสัมพันธ์กันตาม (๑) (๒) หรือ (๓) แล้วแต่กรณี

“การขัดขวางการแข่งขันอย่างเป็นธรรม” หมายความว่า การที่ผู้ยื่นข้อเสนอรายหนึ่งหรือหลายรายกระทำการอย่างใดๆ อันเป็นการขัดขวาง หรือเป็นอุปสรรค หรือไม่เปิดโอกาสให้มีการแข่งขันอย่างเป็นธรรมในการเสนอราคาหรือยื่นข้อเสนอต่อหน่วยงานของรัฐ ไม่ว่าจะกระทำโดยการสมยอมกัน หรือโดยการให้ ขอให้ หรือรับว่าจะให้ เรียก รับ หรือยอมจะรับเงิน หรือทรัพย์สิน หรือประโยชน์อื่นใด หรือใช้กำลังประทุษร้าย หรือข่มขู่ว่าจะใช้กำลังประทุษร้าย

หรือแสดงเอกสารอันเป็นเท็จ หรือสื่อว่ากระทำการทุจริตอื่นใดในการเสนอราคา ทั้งนี้ โดยมีวัตถุประสงค์ที่จะแสวงหาประโยชน์ในระหว่าง ผู้ยื่นข้อเสนอด้วยกัน หรือเพื่อให้ประโยชน์แก่ผู้ยื่นข้อเสนอรายหนึ่งรายใดเป็นผู้มีสิทธิทำสัญญากับหน่วยงานของรัฐนั้น หรือเพื่อหลีกเลี่ยงการแข่งขันอย่างเป็นธรรม หรือเพื่อให้เกิดความได้เปรียบหน่วยงานของรัฐ โดยมีใช้เป็นไปในทางการประกอบธุรกิจปกติ

ข้อ ๑๔ เพื่อเป็นการเปิดโอกาสให้มีการแข่งขันอย่างเป็นธรรม ให้ผู้มีหน้าที่ตรวจสอบคุณสมบัติดำเนินการตรวจสอบคุณสมบัติของผู้ยื่นข้อเสนอแต่ละรายว่าเป็นผู้มีผลประโยชน์ร่วมกันหรือไม่ หากปรากฏว่ามีผู้ยื่นข้อเสนอเป็นผู้มีผลประโยชน์ร่วมกัน ให้ผู้มีหน้าที่ตรวจสอบคุณสมบัติตัดรายชื่อผู้ยื่นข้อเสนอดังกล่าวทุกรายออกจากการเป็นผู้ยื่นข้อเสนอในครั้งนั้น

ข้อ ๑๕ ในการตรวจสอบคุณสมบัติของผู้ยื่นข้อเสนอแต่ละรายตามข้อ ๑๔ ให้เจ้าหน้าที่กำหนดให้ผู้ยื่นข้อเสนอยื่นเอกสารแสดงคุณสมบัติแยกมาต่างหาก โดยอย่างน้อยต้องมีเอกสารดังต่อไปนี้

(๑) ในกรณีผู้ยื่นข้อเสนอเป็นนิติบุคคล

(ก) ห้างหุ้นส่วนสามัญหรือห้างหุ้นส่วนจำกัด ให้ยื่นสำเนาหนังสือรับรองการจดทะเบียนนิติบุคคล บัญชีรายชื่อหุ้นส่วนผู้จัดการ ผู้มีอำนาจควบคุม (ถ้ามี) พร้อมทั้งรับรองสำเนาถูกต้อง

(ข) บริษัทจำกัดหรือบริษัทมหาชนจำกัด ให้ยื่นสำเนาหนังสือรับรองการจดทะเบียนนิติบุคคล หนังสือบริคณห์สนธิ บัญชีรายชื่อกรรมการผู้จัดการ ผู้มีอำนาจควบคุม (ถ้ามี) และบัญชีรายชื่อผู้ถือหุ้นรายใหญ่ (ถ้ามี) พร้อมทั้งรับรองสำเนาถูกต้อง

(๒) ในกรณีผู้ยื่นข้อเสนอเป็นบุคคลธรรมดาหรือคณะบุคคลที่ไม่มีนิติบุคคล ให้ยื่นสำเนาบัตรประจำตัวประชาชนของผู้ยื่นข้อเสนอ สำเนาข้อตกลงที่แสดงถึงการเข้าเป็นหุ้นส่วน (ถ้ามี) สำเนาบัตรประจำตัวประชาชนของผู้เป็นหุ้นส่วน พร้อมทั้งรับรองสำเนาถูกต้อง

(๓) ในกรณีผู้ยื่นข้อเสนอเป็นผู้ยื่นข้อเสนอร่วมกันในฐานะเป็นผู้ร่วมค้า ให้ยื่นสำเนาสัญญาของการเข้าร่วมค้า สำเนาบัตรประจำตัวประชาชนของผู้ร่วมค้า และในกรณีที่ผู้ร่วมค้าฝ่ายใดเป็นบุคคลธรรมดาที่มีได้ถือสัญชาติไทย ก็ให้ยื่นสำเนาหนังสือเดินทาง หรือถ้าผู้ร่วมค้าฝ่ายใดเป็นนิติบุคคล ให้ยื่นเอกสารตามที่ระบุไว้ใน (๑)

(๔) เอกสารอื่นตามที่หน่วยงานของรัฐกำหนด เช่น สำเนาใบทะเบียนพาณิชย์ สำเนาใบทะเบียนภาษีมูลค่าเพิ่มการยื่นเอกสารแสดงคุณสมบัติตามวรรคหนึ่ง ให้ยื่นมาพร้อมกับการยื่นข้อเสนอตามวิธีการ ที่กำหนดในระเบียบนี้



(นายปรกรณ์ ศรีปานวงศ์)

วิศวกรโยธาเชี่ยวชาญ รักษาราชการแทน

ผู้อำนวยการสำนักงานทางหลวงที่ ๑๐ (นครราชสีมา)

๑. ในกรณีผู้ยื่นข้อเสนอเป็นนิติบุคคล

(ก) ห้างหุ้นส่วนสามัญหรือห้างหุ้นส่วนจำกัด

- สำเนาหนังสือรับรองการจดทะเบียนนิติบุคคล

ไฟล์ข้อมูล.....ขนาดไฟล์..... จำนวน ..... แผ่น

- บัญชีรายชื่อหุ้นส่วนผู้จัดการ

ไฟล์ข้อมูล.....ขนาดไฟล์..... จำนวน ..... แผ่น

- ผู้มีอำนาจควบคุม (ถ้ามี)

ไม่มีผู้มีอำนาจควบคุม

มีผู้มีอำนาจควบคุม

ไฟล์ข้อมูล.....ขนาดไฟล์..... จำนวน ..... แผ่น

(ข) บริษัทจำกัดหรือบริษัทมหาชนจำกัด

- สำเนาหนังสือรับรองการจดทะเบียนนิติบุคคล

ไฟล์ข้อมูล.....ขนาดไฟล์..... จำนวน ..... แผ่น

- สำเนาหนังสือบริคณห์สนธิ

ไฟล์ข้อมูล.....ขนาดไฟล์..... จำนวน ..... แผ่น

- บัญชีรายชื่อกรรมการผู้จัดการ

ไฟล์ข้อมูล.....ขนาดไฟล์..... จำนวน ..... แผ่น

บัญชีผู้ถือหุ้นรายใหญ่ (ถ้ามี)

ไม่มีผู้ถือหุ้นรายใหญ่

มีผู้ถือหุ้นรายใหญ่

ไฟล์ข้อมูล.....ขนาดไฟล์..... จำนวน ..... แผ่น

- ผู้มีอำนาจควบคุม (ถ้ามี)

ไม่มีผู้มีอำนาจควบคุม

มีผู้มีอำนาจควบคุม

ไฟล์ข้อมูล.....ขนาดไฟล์..... จำนวน ..... แผ่น

๒. ในกรณีผู้ยื่นข้อเสนอไม่เป็นนิติบุคคล

(ก) บุคคลธรรมดา

- สำเนาบัตรประจำตัวประชาชนของผู้ยื่น

ไฟล์ข้อมูล.....ขนาดไฟล์..... จำนวน ..... แผ่น

(ข) คณะบุคคล

- สำเนาข้อตกลงที่แสดงถึงการเข้าเป็นหุ้นส่วน

ไฟล์ข้อมูล.....ขนาดไฟล์..... จำนวน ..... แผ่น

- สำเนาบัตรประจำตัวประชาชนของผู้เป็นหุ้นส่วน

ไฟล์ข้อมูล.....ขนาดไฟล์..... จำนวน ..... แผ่น

๓. ในกรณีผู้ยื่นข้อเสนอเป็นผู้ยื่นข้อเสนอร่วมกันในฐานะเป็นผู้ร่วมค้า

- สำเนาสัญญาของการเข้าร่วมค้า

ไฟล์ข้อมูล.....ขนาดไฟล์..... จำนวน ..... แผ่น

(ก) ในกรณีผู้ร่วมค้าเป็นบุคคลธรรมดา

- บุคคลสัญชาติไทย

สำเนาบัตรประจำตัวประชาชน

ไฟล์ข้อมูล.....ขนาดไฟล์..... จำนวน ..... แผ่น

- บุคคลที่มีเชื้อสัญชาติไทย

สำเนาหนังสือเดินทาง

ไฟล์ข้อมูล.....ขนาดไฟล์..... จำนวน ..... แผ่น

(ข) ในกรณีผู้ร่วมค้าเป็นนิติบุคคล

- ห้างหุ้นส่วนสามัญหรือห้างหุ้นส่วนจำกัด

สำเนาหนังสือรับรองการจดทะเบียนนิติบุคคล

ไฟล์ข้อมูล.....ขนาดไฟล์..... จำนวน ..... แผ่น

- บัญชีรายชื่อหุ้นส่วนผู้จัดการ

ไฟล์ข้อมูล.....ขนาดไฟล์..... จำนวน ..... แผ่น

- ผู้มีอำนาจควบคุม (ถ้ามี)

ไม่มีผู้ควบคุม

มีผู้ควบคุม

ไฟล์ข้อมูล.....ขนาดไฟล์..... จำนวน ..... แผ่น

- บริษัทจำกัดหรือบริษัทมหาชนจำกัด

สำเนาหนังสือรับรองการจดทะเบียนนิติบุคคล

ไฟล์ข้อมูล.....ขนาดไฟล์..... จำนวน ..... แผ่น

- สำเนาหนังสือบริคณห์สนธิ

ไฟล์ข้อมูล.....ขนาดไฟล์..... จำนวน ..... แผ่น

- บัญชีรายชื่อกรรมการผู้จัดการ

ไฟล์ข้อมูล.....ขนาดไฟล์..... จำนวน ..... แผ่น

- บัญชีผู้ถือหุ้นรายใหญ่ (ถ้ามี)

ไม่มีผู้ถือหุ้นรายใหญ่

มีผู้ถือหุ้นรายใหญ่

ไฟล์ข้อมูล.....ขนาดไฟล์..... จำนวน ..... แผ่น

- ผู้มีอำนาจควบคุม (ถ้ามี)

ไม่มีผู้มีอำนาจควบคุม

มีผู้มีอำนาจควบคุม

ไฟล์ข้อมูล.....ขนาดไฟล์..... จำนวน ..... แผ่น

๔. อื่น ๆ (ถ้ามี)

- .....  
ไฟล์ข้อมูล.....ขนาดไฟล์.....จำนวน.....แผ่น
- .....  
ไฟล์ข้อมูล.....ขนาดไฟล์.....จำนวน.....แผ่น
- .....  
ไฟล์ข้อมูล.....ขนาดไฟล์.....จำนวน.....แผ่น

ข้าพเจ้าขอรับรองว่า เอกสารหลักฐานที่ข้าพเจ้ายื่นในการเสนอราคาทางระบบจัดซื้อจัดจ้างภาครัฐ ด้วยอิเล็กทรอนิกส์ในการประกวดราคาอิเล็กทรอนิกส์ครั้งนี้ถูกต้องและเป็นความจริงทุกประการ

เพื่อเป็นหลักประกันในการปฏิบัติโดยถูกต้องตามที่ได้ทำความเข้าใจและตามความมุ่งผูกพันแห่งคำเสนอนี้ ข้าพเจ้าขอมอบ.....เพื่อเป็นหลักประกันการเสนอราคาเป็นเงินจำนวน.....บาท (.....) มาพร้อมนี้

ข้าพเจ้าได้ตรวจสอบเอกสารต่าง ๆ ที่ได้ยื่นตามรายละเอียดการยื่นเอกสารการเสนอราคานี้โดยละเอียดแล้ว และเข้าใจดีว่า.....(หน่วยงาน)..... ไม่ต้องรับผิดชอบใดๆ ในความผิดพลาดหรือตกหล่น

ลงชื่อ ..... ผู้ยื่นข้อเสนอ  
(.....)

เอกสารฉบับนี้เพื่อ  
จัดทำเป็นแบบเสนอ

บัญชีเอกสารส่วนที่ ๒

๑. หนังสือมอบอำนาจซึ่งปิดอากรแสตมป์ตามกฎหมายในกรณีที่ยื่นข้อเสนอมอบอำนาจให้บุคคลอื่น  
ลงนามในใบเสนอราคาแทน

ไฟล์ข้อมูล.....ขนาดไฟล์..... จำนวน.....แผ่น

๒. หลักประกันการเสนอราคา

ไฟล์ข้อมูล.....ขนาดไฟล์..... จำนวน.....แผ่น

๓. สำเนาใบขึ้นทะเบียนผู้ประกอบการวิสาหกิจขนาดกลางและขนาดย่อม (SMEs) (ถ้ามี)

๔. สรุปรายละเอียดประกอบการอธิบายเอกสารตามที่หน่วยงานของรัฐกำหนดให้จัดส่งภายหลัง  
วันเสนอราคา เพื่อใช้ในประกอบการพิจารณา (ถ้ามี) ดังนี้

๔.๑ .....

ไฟล์ข้อมูล.....ขนาดไฟล์..... จำนวน .....

๔.๒ .....

ไฟล์ข้อมูล.....ขนาดไฟล์..... จำนวน .....

๕. อื่นๆ (ถ้ามี)

๕.๑.....

ไฟล์ข้อมูล.....ขนาดไฟล์..... จำนวน.....แผ่น

๕.๒.....

ไฟล์ข้อมูล.....ขนาดไฟล์..... จำนวน.....แผ่น

๕.๓.....

ไฟล์ข้อมูล.....ขนาดไฟล์..... จำนวน.....แผ่น

ข้าพเจ้าขอรับรองว่าเอกสารหลักฐานที่ข้าพเจ้าได้ยื่นในการเสนอราคาทางระบบจัดซื้อจัดจ้างภาครัฐ  
ด้วยอิเล็กทรอนิกส์ในการประกวดราคาอิเล็กทรอนิกส์ครั้งนี้ถูกต้องและเป็นความจริงทุกประการ

เพื่อเป็นหลักประกันในการปฏิบัติโดยถูกต้องตามที่ได้ทำความเข้าใจและตามความผูกพันแห่งคำเสนอนี้ ข้าพเจ้า  
ขอมอบ.....เพื่อเป็นหลักประกันการเสนอราคาเป็นเงินจำนวน.....บาท

(.....) มาพร้อมนี้

ข้าพเจ้าได้ตรวจสอบเอกสารต่าง ๆ ที่ได้ยื่นตามรายละเอียดการยื่นเอกสารการเสนอราคานี้โดยละเอียดแล้ว  
และเข้าใจดีว่า.....(หน่วยงาน).....ไม่ต้องรับผิดชอบใด ๆ ในความผิดพลาดหรือตกหล่น

ลงชื่อ.....ผู้ยื่นข้อเสนอ

(.....)

บัญชีเอกสารส่วนที่ ๒

๑. หนังสือมอบอำนาจซึ่งปิดอากรแสตมป์ตามกฎหมายในกรณีที่ผู้ยื่นข้อเสนอมอบอำนาจให้บุคคลอื่น  
ลงนามในใบเสนอราคาแทน

ไฟล์ข้อมูล.....ขนาดไฟล์..... จำนวน.....แผ่น

๒. หลักประกันการเสนอราคา

ไฟล์ข้อมูล.....ขนาดไฟล์..... จำนวน.....แผ่น

๓. สำเนาใบขึ้นทะเบียนผู้ประกอบการวิสาหกิจขนาดกลางและขนาดย่อม (SMEs) (ถ้ามี)

๔. สรุปรายละเอียดประกอบการอธิบายเอกสารตามที่หน่วยงานของรัฐกำหนดให้จัดส่งภายหลัง  
วันเสนอราคา เพื่อใช้ในประกอบการพิจารณา (ถ้ามี) ดังนี้

๔.๑ .....

ไฟล์ข้อมูล.....ขนาดไฟล์..... จำนวน .....แผ่น

๔.๒ .....

ไฟล์ข้อมูล.....ขนาดไฟล์..... จำนวน .....แผ่น

๕. อื่นๆ (ถ้ามี)

๕.๑.....

ไฟล์ข้อมูล.....ขนาดไฟล์..... จำนวน.....แผ่น

๕.๒.....

ไฟล์ข้อมูล.....ขนาดไฟล์..... จำนวน.....แผ่น

๕.๓.....

ไฟล์ข้อมูล.....ขนาดไฟล์..... จำนวน.....แผ่น

ข้าพเจ้าขอรับรองว่าเอกสารหลักฐานที่ข้าพเจ้าได้ยื่นในการเสนอราคาทางระบบจัดซื้อจัดจ้างภาครัฐ  
ด้วยอิเล็กทรอนิกส์ในการประกวดราคาอิเล็กทรอนิกส์ครั้งนี้ถูกต้องและเป็นความจริงทุกประการ

เพื่อเป็นหลักประกันในการปฏิบัติโดยถูกต้องตามที่ได้ทำความเข้าใจและตามความผูกพันแห่งคำเสนอนี้ ข้าพเจ้า  
ขอมอบ.....เพื่อเป็นหลักประกันการเสนอราคาเป็นเงินจำนวน.....บาท

(.....) มาพร้อมนี้

ข้าพเจ้าได้ตรวจสอบเอกสารต่าง ๆ ที่ได้ยื่นตามรายละเอียดการยื่นเอกสารการเสนอราคานี้โดยละเอียดแล้ว  
และเข้าใจดีว่า.....(หน่วยงาน).....ไม่ต้องรับผิดชอบใด ๆ ในความผิดพลาดหรือตกหล่น

ลงชื่อ.....ผู้ยื่นข้อเสนอ

(.....)

เอกสารแนบท้ายประกาศประกวดราคาจ้างก่อสร้างด้วยวิธีประกวดราคาอิเล็กทรอนิกส์ (e-bidding) ข้อ ๑.๙  
ประกาศที่ คค ๐๖๑๒๖/eb/ / ๒๕๖๗ ลงวันที่

ภาคผนวก ๒

เรื่อง การจัดทำแผนการใช้พัสดุที่ผลิตภายในประเทศ

รายการพัสดุหรือครุภัณฑ์ที่ใช้ในโครงการ  
แผนการใช้พัสดุที่ผลิตภายในประเทศ

ลำดับ	รายการ	หน่วย	ปริมาณ	ราคาต่อหน่วย (บาท)	เป็นเงิน (รวม)	พัสดุใน ประเทศ	พัสดุ ต่างประเทศ
๑							
๒							
๓							
๔							
๕							
รวม					XXX	XXX	XXX
อัตรา (ร้อยละ)					๑๐๐	๗๐	๓๐

ลงชื่อ.....(คู่สัญญาฝ่ายผู้รับจ้าง)  
(.....)

(นายปรกรณ์ ศรีปานวงศ์)

ผู้อำนวยการสำนักงานทางหลวงที่ ๑๐ (นครราชสีมา)

ปฏิบัติราชการแทน อธิบดีกรมทางหลวง

เอกสารแนบท้ายประกาศประกวดราคาจ้างก่อสร้างด้วยวิธีประกวดราคาอิเล็กทรอนิกส์ (e-bidding) ข้อ ๑.๑๐  
ประกาศที่ คค ๐๖๑๒๖/eb/ / ๒๕๖๗ ลงวันที่

ภาคผนวก ๓

ตารางการจัดทำแผนการใช้เหล็กที่ผลิตภายในประเทศ

โครงการ .....

รายการวัสดุหรือครุภัณฑ์ที่ใช้ในโครงการ

แผนการใช้เหล็กที่ผลิตภายในประเทศ

ปริมาณเหล็กทั้งโครงการ XXX (ตัน)

ลำดับ	รายการ	หน่วย	ปริมาณ	เหล็ก ในประเทศ	เหล็ก ต่างประเทศ
๑	เหล็กเส้น	ตัน			
๒	เหล็กข้ออ	ตัน			
๓	เหล็กเส้นกลม	ตัน			
๔					
๕					
รวม			XXX	XXX	XXX
อัตรา (ร้อยละ)			๑๐๐	๙๐	๑๐

ลงชื่อ.....(คู่สัญญาฝ่ายผู้รับจ้าง)  
(.....)

(นายปรกรณ์ ศรีปานวงศ์)

วิศวกรโยธาเชี่ยวชาญ รักษาราชการแทน

ผู้อำนวยการสำนักงานทางหลวงที่ ๑๐ (นครราชสีมา)

เอกสารแนบท้ายประกาศประกวดราคาจ้างก่อสร้างด้วยวิธีประกวดราคาอิเล็กทรอนิกส์ (e-bidding) ข้อ ๑.๑๑

เงื่อนไขการเสนอแผนการทำงาน

ประกาศ เลขที่ คค ๐๖๑๒๖/eb/ /๒๕๖๗ ลงวันที่

.....

ภายในกำหนดระยะเวลา ๗ วัน นับถัดจากวันลงนามในสัญญาผู้รับจ้างจะต้องจัดทำแผนการทำงาน ส่งให้ผู้ว่าจ้างตรวจสอบและแผนการทำงานดังกล่าวต้องได้รับความเห็นชอบจากผู้ว่าจ้างก่อนจึงจะลงมือทำงานได้

แผนการทำงานจะต้องแสดงลำดับขั้นตอนและช่วงเวลาที่ทำงานแต่ละรายการตามสัญญาให้ครบถ้วนชัดเจนและเป็นไปได้ โดยงานทั้งหมดต้องแล้วเสร็จบริบูรณ์ภายในกำหนดเวลาของสัญญา

ในกรณีมีความจำเป็นต้องปรับแผนการทำงานในระหว่างการทำงาน ผู้รับจ้างต้องเสนอแผนการทำงานที่ปรับใหม่แก่ผู้ว่าจ้างเพื่อให้ความเห็นชอบก่อนทุกครั้ง



(นายปกรณ์ ศรีปานวงศ์)

ผู้อำนวยการสำนักงานทางหลวงที่ ๑๐ (นครราชสีมา)

ปฏิบัติราชการแทน อธิบดีกรมทางหลวง

เอกสารแนบท้ายประกาศประกวดราคาจ้างก่อสร้างด้วยวิธี  
ประกวดราคาอิเล็กทรอนิกส์ (e-bidding) ข้อ ๑.๑๑  
ประกาศ เลขที่ คค ๐๖๑๒๖/eb/ /๒๕๖๗ ลงวันที่



แผนการทำงาน

ตัวอย่างแบบการบริหารจัดท่าแผนการทำงาน

ที่	รายการ	หน่วย	ปริมาณงาน	ราคาต่อหน่วย	เป็นเงิน	%
1	งานก่อสร้างเดิม					
	รายการ....	ลบ.ม.				
	รายการ....	ลบ.ม.				
2	งานผิวทาง					
	รายการ....	ตร.ม.				
	รายการ....	ตร.ม.				
	รวม					0%

	1	2	3	4	5	6	7	8
	เดือน...	เดือน...	เดือน...	เดือน...	เดือน...	เดือน...	เดือน...	เดือน...

Money								
AccMoney								
% PLAN								
% ACC PLAN								
% ACTUAL								
% ACC ACTUAL								
% ACC DIFF								
% PLAN/2								
% PLAN/2 DIFF								

100% 90% 80% 70% 60% 50% 40% 30% 20% 10% 0%



- หมายเหตุ:
- กรณีตัวอย่าง กำหนดระยะเวลาการก่อสร้างตามแผนดำเนินงานทั้งหมด 8 เดือน
  - หมายถึง ระยะเวลาก่อสร้างตามแผนดำเนินงานของแต่ละรายการก่อสร้าง เช่น งานก่อสร้างเดิม กำหนดระยะเวลาการก่อสร้าง 4 เดือน (ไม่รวมระยะเวลาการก่อสร้างผิวทาง)
  - หมายถึง ร้อยละของงานที่ได้รับเข้าจ้างต้องดำเนินการก่อสร้างตามแผนงานประจำเดือนของแผนก่อสร้าง ซึ่งแต่ละรายการก่อสร้าง คิดเป็น 100 %
  - มูลค่างานแต่ละรายการ คำนวณจากร้อยละตามแผนงานเทียบกับมูลค่างานของแต่ละรายการ
  - ร้อยละของแผนดำเนินงาน คำนวณจากมูลค่าของงานตามแผนดำเนินงาน เมื่อเทียบกับมูลค่าของงานทั้งหมด

Money
% PLAN

ตัวอย่างวิธีการจัดทำแผนการทำงาน

ที่	รายการ	หน่วย	ปริมาณงาน	ราคาต่อหน่วย	เป็นเงิน	%	1	2	3	4	5	6	7	8
							ตล	พย	ธค	มค	กพ	มีค	เมย	พค
1	งานรื้อโครงสร้างเดิม						25	25	25	25				
	a1	ลบ.ม.	100	5,000	500,000	16%		25						
	a2	ลบ.ม.	120	2,000	240,000	8%		50						
2	งานฝังทาง									20	20	20	20	20
	b1	ตร.ม.	400	2,000	800,000	26%					20	20	20	20
	b2	ตร.ม.	300	5,000	1,500,000	49%					25	25	25	25
	รวม				3,040,000	100%								

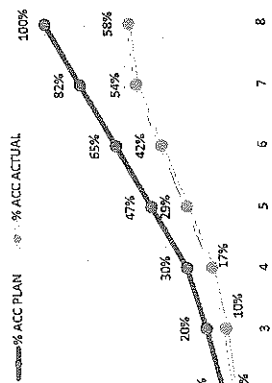

- หมายเหตุ:
- กรณีตัวอย่าง กำหนดระยะเวลาการก่อสร้างตามแผนดำเนินงานทั้งหมดถึงขั้นสุดท้าย จำนวน 8 เดือน
  - หมายถึง ระยะเวลาการก่อสร้างตามแผนดำเนินงานของแต่ละรายการก่อสร้าง เช่น 1. งานรื้อโครงสร้างเดิม กำหนดระยะเวลาการก่อสร้าง จำนวน 4 เดือน 2. งานก่อสร้างฝังทาง กำหนดระยะเวลาการก่อสร้าง 5 เดือน
  - หมายถึง ร้อยละของงานที่ได้รับจ้างดำเนินการก่อสร้างตามแผนงานประจำเดือนของแต่ละรายการก่อสร้าง คิดเป็นร้อยละ 100 ตามตัวอย่าง งานรื้อโครงสร้างเดิม ถือเป็นร้อยละ 100 ของรายการนี้
  - มูลค่างานแต่ละรายการ จำนวนเงินที่จ่ายตามแผนงานเทียบกับมูลค่างานของแต่ละรายการ
  - ร้อยละของแผนดำเนินงาน จำนวนเงินจากมูลค่าของงานตามแผนดำเนินงาน เมื่อเทียบกับมูลค่าของงานทั้งหมด

Money
% PLAN

Money
AccMoney
% PLAN
% ACC PLAN
% ACTUAL
% ACC ACTUAL
% ACC DIFF
% PLAN/2
% PLAN/2 DIFF

ตัวอย่างการคำนวณและกรประวัติการทำงาน การระยะเวลาไม่เกิน 1 ปี

ที่	รายการ	หน่วย	ปริมาณงาน	ราคาต่อหน่วย	เป็นเงิน	ระยะเวลาเกิน 1 ใน 2							
						เดือนที่ 1	เดือนที่ 2	เดือนที่ 3	เดือนที่ 4	เดือนที่ 5	เดือนที่ 6	เดือนที่ 7	เดือนที่ 8
1	งานก่อสร้างเดิม	ลบ.ม.	100	5,000	500,000	คค	พย	ธค	มค	กพ	เมย	พค	
			120	2,000	240,000	20	20	20	20	20	20	20	
2	งานผิวทาง	ตร.ม.	400	2,000	800,000	15	20	20	15	20	20	30	
			300	5,000	1,500,000	50	50	10	25	25	25	25	
		รวม			3,040,000								

$(500,000 \times 20) = 100,000$   
100

$100,000 \times 100 = 3.29\%$   
 $3,040,000$

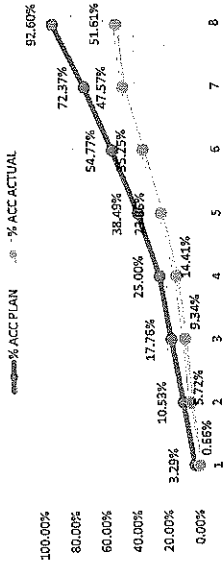

Money	410,000	495,000	535,000	615,000
AccMoney	1,170,000	1,665,000	2,200,000	2,815,000
% PLAN	13.49%	16.28%	17.60%	20.23%
% ACC PLAN	38.49%	54.77%	72.37%	92.60%
% ACTUAL	9.44%	11.40%	12.32%	4.05%
% ACC ACTUAL	23.85%	35.25%	47.57%	51.61%
% ACC DIFF	14.64%	10.59%	24.80%	40.99%

ผลงานสะสมถึงร้อยละ 25

โดยความเข้ากันได้ตามข้อตกลงสัญญา  
หมายเหตุ: 1) กรณีตัวอย่าง กำหนดระยะเวลาการก่อสร้างตามแผนดำเนินงานทั้งสิ้น 8 เดือน  
2) หมายถึง ระยะเวลาการก่อสร้างตามแผนดำเนินงานของแต่ละรายการก่อสร้าง เช่น งานก่อสร้างเดิม กำหนดระยะเวลาการก่อสร้าง จำนวน 4 เดือน (ไม่รวมระยะเวลาการก่อสร้าง) รวมกัน 100 %  
3) หมายถึง ร้อยละของงานที่ผู้รับจ้างต้องดำเนินการก่อสร้างตามแผนงานประจำเดือนของแต่ละรายการก่อสร้าง (แต่ละรายการก่อสร้าง) รวมกัน 100 %  
4) ผู้ดำเนินงานแต่ละรายการ ค่าใช้จ่ายจากร้อยละตามแผนงานเทียบกับผู้ดำเนินงานของแต่ละรายการ  
5) ผู้ดำเนินงานสะสมในแต่ละเดือน  
6) % PLAN ร้อยละของแผนดำเนินงาน ค่าใช้จ่ายจากมูลค่าของงานตามแผนดำเนินการ เมื่อเทียบกับมูลค่าของงานทั้งโครงการ  
7) % ACC PLAN ร้อยละของแผนดำเนินงานสะสม  
8) % ACTUAL ร้อยละของการดำเนินงานจริง  
9) % ACC ACTUAL ร้อยละของการดำเนินงานจริงสะสม  
10) % ACC DIFF ร้อยละของความแตกต่างระหว่างการทำงานจริงเทียบกับแผนดำเนินงานสะสม

ตัวอย่างการคำนวณและการประเมินการดำเนินงาน การมีระยะเวลาเกิน 1 ปี

ระยะเวลาเกิน 3 ใน 4

ระยะเวลาเกิน 1 ใน 2

สิ้นสุดสัญญา

เดือนที่ 1	เดือนที่ 2	เดือนที่ 3	เดือนที่ 4	เดือนที่ 5	เดือนที่ 6	เดือนที่ 7	เดือนที่ 8	เดือนที่ 9	เดือนที่ 10	เดือนที่ 11	เดือนที่ 12	เดือนที่ 13	เดือนที่ 14	เดือนที่ 15	เดือนที่ 16	เดือนที่ 17	เดือนที่ 18	เดือนที่ 19	รวม	
100,000	100,000	130,000	75,000	100,000	410,000	410,000	510,000	1,490,000	1,490,000	1,490,000	1,490,000	1,490,000	1,490,000	1,490,000	1,490,000	1,490,000	1,490,000	1,490,000	1,490,000	1,490,000
100,000	200,000	335,000	415,000	410,000	770,000	1,180,000	1,490,000	1,490,000	1,490,000	1,490,000	1,490,000	1,490,000	1,490,000	1,490,000	1,490,000	1,490,000	1,490,000	1,490,000	1,490,000	1,490,000
1.00%	1.03%	2.20%	1.22%	0.00%	5.66%	6.66%	19.22%	6.66%	6.66%	6.66%	6.66%	6.66%	6.66%	6.66%	6.66%	6.66%	6.66%	6.66%	6.66%	6.66%
1.63%	3.26%	5.65%	6.66%	6.66%	12.54%	12.54%	19.22%	6.66%	6.66%	6.66%	6.66%	6.66%	6.66%	6.66%	6.66%	6.66%	6.66%	6.66%	6.66%	6.66%
0%	1%	1%	1%	0%	4%	5%	1%	1%	1%	1%	1%	1%	1%	1%	1%	1%	1%	1%	1%	1%
0%	1%	3%	3%	3%	8%	8%	12%	6%	6%	6%	6%	6%	6%	6%	6%	6%	6%	6%	6%	6%
1%	2%	3%	3%	3%	5%	7%	7%	7%	7%	7%	7%	7%	7%	7%	7%	7%	7%	7%	7%	7%
1%	1%	1%	1%	1%	1%	1%	1%	1%	1%	1%	1%	1%	1%	1%	1%	1%	1%	1%	1%	1%
0%	0%	0%	0%	0%	0%	-1%	-1%	-1%	-1%	-1%	-1%	-1%	-1%	-1%	-1%	-1%	-1%	-1%	-1%	-1%

$(500,000 \times 20) = 100,000$   
100

Money	105,000	5840,000	X 100 = 1.71 %
Accrual	100,000	5,840,000	
% PLAN	1.63%	3.26%	
% ACC PLAN	1.63%	3.26%	
% ACTUAL	0%	1%	
% ACC ACTUAL	0%	1%	
% ACC DIFF	1%	2%	
% PLAN/2	1%	1%	
% PLAN/2 DIFF	0%	0%	



- การมีสัญญาเกินระยะเวลาที่กำหนด
- การมีสัญญาเกินระยะเวลาที่กำหนด
- การมีสัญญาเกินระยะเวลาที่กำหนด
- Money
- % PLAN

เอกสารแนบท้ายประกาศประกวดราคาจ้างก่อสร้างด้วยวิธีประกวดราคาอิเล็กทรอนิกส์ (e-bidding) ข้อ ๑.๑๒

เงื่อนไขการลงนามในสัญญา

ประกาศ เลขที่ คค ๐๖๑๒๖/eb/ /๒๕๖๗ ลงวันที่

การจัดซื้อจัดจ้างครั้งนี้จะมีการลงนามในสัญญาหรือข้อตกลงเป็นหนังสือได้ต่อเมื่อพระราชบัญญัติงบประมาณรายจ่ายประจำปีงบประมาณ พ.ศ. ๒๕๖๗ มีผลใช้บังคับ และได้รับจัดสรรงบประมาณรายจ่ายประจำปีงบประมาณ พ.ศ. ๒๕๖๗ จากสำนักงบประมาณแล้ว และกรณีที่หน่วยงานของรัฐไม่ได้รับการจัดสรรงบประมาณเพื่อการจัดซื้อจัดจ้างในครั้งดังกล่าว หน่วยงานของรัฐสามารถยกเลิกการจัดซื้อจัดจ้างได้



(นายปกรณ์ ศรีปานวงศ์)

ผู้อำนวยการสำนักงานทางหลวงที่ ๑๐ (นครราชสีมา)

ปฏิบัติราชการแทน อธิบดีกรมทางหลวง



## บันทึกข้อความ

ส่วนราชการ ส่วนแผนงาน สำนักงานทางหลวงที่ 10 (นครราชสีมา) โทรภายใน 44027 โทรสาร.044-246211

ที่ สทล.10.2/ 53

วันที่ 24 เม.ย. 2567

เรื่อง การสรุปราคากลางงานก่อสร้างทาง สะพาน และท่อเหลี่ยม (แบบ ปปช.01)

① เรียน ผส.ทล.10 ผ่าน หัวหน้าเจ้าหน้าที่ 

ตามคำสั่ง กรมทางหลวง ที่ สทล.10.2/ 31 /2567 ลงวันที่ 19 มีนาคม 2567 เรื่อง แต่งตั้ง คณะกรรมการกำหนดราคากลาง สำหรับงานประกวดราคางานจ้างก่อสร้างกิจกรรมอำนาจการและสนับสนุนการ พัฒนาทางหลวง ประจำปี 2567 รหัสงาน 20510 ค่าก่อสร้างอาคารที่พักอาศัยและสิ่งก่อสร้างประกอบ ระดับ เชี่ยวชาญ (ระดับ 9) สำนักงานทางหลวงที่ 10 (นครราชสีมา) จ.นครราชสีมา 1 แห่ง วงเงิน 2,000,000.- บาท ด้วยวิธีประกวดราคาอิเล็กทรอนิกส์ (e-bidding) นั้น

คณะกรรมการกำหนดราคากลาง ร่วมกันพิจารณาความเหมาะสมของราคาประเมินราคา กลาง แล้วเห็นสมควรกำหนดราคากลางเป็นเงิน 2,073,299.48 บาท ตามเอกสารแนบมาพร้อมนี้

จึงเรียนมาเพื่อทราบและดำเนินการต่อไป

(นายประลองยุทธ์ กสิวงศ์)

ประธานคณะกรรมการ

② คณะกรรมการราคากลาง

- เพื่อทราบ
- อนุมัติดำเนินการต่อไป

ในวงเงิน 2,073,299.48 บาท

(นายปกรณ์ ศรีปานวงศ์)

ผส.ทล.10



คำสั่ง กรมทางหลวง  
ที่ สทล.10.2/ 31 /2567

เรื่อง แต่งตั้งคณะกรรมการกำหนดราคากลาง สำหรับงานประกวดราคางานจ้างก่อสร้างกิจกรรมอำนวยการและสนับสนุนการพัฒนาทางหลวง ประจำปี 2567 รหัสงาน 20510 ค่าก่อสร้างอาคารที่พักอาศัยและสิ่งก่อสร้างประกอบระดับเชี่ยวชาญ (ระดับ 9) สำนักงานทางหลวงที่ 10 (นครราชสีมา) จ.นครราชสีมา 1 แห่ง ด้วยวิธีประกวดราคาอิเล็กทรอนิกส์ (e-bidding)

ด้วยกรมทางหลวง โดยสำนักงานทางหลวงที่ 10 (นครราชสีมา) มีความประสงค์จะประกวดราคางานจ้างกิจกรรมอำนวยการและสนับสนุนการพัฒนาทางหลวง ประจำปี 2567 รหัสงาน 20510 ค่าก่อสร้างอาคารที่พักอาศัยและสิ่งก่อสร้างประกอบ ระดับเชี่ยวชาญ (ระดับ 9) สำนักงานทางหลวงที่ 10 (นครราชสีมา) จ.นครราชสีมา 1 แห่ง ด้วยวิธีประกวดราคาอิเล็กทรอนิกส์ (e-bidding) และเพื่อให้เป็นไปตามประกาศคณะกรรมการราคากลางและขึ้นทะเบียนผู้ประกอบการ เรื่อง หลักเกณฑ์และวิธีการกำหนดราคากลางงานก่อสร้าง จึงขอแต่งตั้งรายชื่อต่อไปนี้เป็นคณะกรรมการกำหนดราคากลาง ดังนี้.-

- |  |                  |
|--|------------------|
| 1. นายประลองยุทธ กสิวงศ์<br>วิศวกรโยธาเชี่ยวชาญ      | ประธานคณะกรรมการ |
| 2. นายวุฒิชัย บุญสมจิตร<br>วิศวกรโยธาชำนาญการพิเศษ   | กรรมการ          |
| 3. นายนิรันดร์ สุขรักขินี<br>วิศวกรโยธาชำนาญการพิเศษ | กรรมการ          |
| 4. นายพีรพงศ์ ใจพุดซา<br>วิศวกรโยธาชำนาญการพิเศษ     | กรรมการ          |
| 5. นายกิตติภูมิ กล้าหาญ<br>พนักงานโยธา               | กรรมการ          |

อำนาจหน้าที่

1. ให้คณะกรรมการกำหนดราคากลางมีอำนาจหน้าที่ และรับผิดชอบคำนวณราคากลางงานก่อสร้าง ให้ถูกต้องตามหลักเกณฑ์การคำนวณราคากลาง งานก่อสร้างของกรมบัญชีกลาง
2. กรณีราคากลางที่คณะกรรมการฯ คำนวณไว้แตกต่างกับราคาของผู้เสนอราคา รายที่ส่วนราชการเห็นสมควรจ้าง ตั้งแต่ร้อยละ 15 ขึ้นไป ให้คณะกรรมการฯ แจ้งรายละเอียดการคำนวณราคากลางงานก่อสร้าง ให้สำนักงานตรวจเงินแผ่นดินทราบโดยเร็ว

สั่ง ณ วันที่ 19 เดือน มีนาคม พ.ศ. 2567

(นายปกรณ์ ศรีปานวงศ์)

ผู้อำนวยการสำนักงานทางหลวงที่ 10  
ปฏิบัติราชการแทน อธิบดีกรมทางหลวง

จรมณี/ร่าง/พิมพ์  
/ทาน/ตรวจ



# บันทึกข้อความ

Email / โทร. / โทรสาร	สำนักงานอธิบดีกรมโยธาธิการและผังเมือง
รับที่	๑๒๕๕
วันที่	๑๘ มี.ค. ๒๕๖๗
เวลา	๐๙.๕๕

ส่วนราชการ สำนักบริหารบำรุงทาง โทร. ๐ ๒๓๕๔ ๖๖๖๘ ต่อ ๒๓๕๒๕ โทรสาร ๐ ๒๓๕๔ ๖๗๗๙  
 ที่ สร.๔/๒๓๐๒ วันที่ ๑๘ มี.ค. ๒๕๖๗

เรื่อง เห็นชอบแผนรายประมาณการ กิจกรรมอำนวยความสะดวกและสนับสนุนการพัฒนาทางหลวง ประจำปี ๒๕๖๗

เรียน ผส.ทล.๑๐

ตามบันทึกฯ ที่ สทล.๑๐.๒/๖๓ ลงวันที่ ๒๕ มกราคม ๒๕๖๗ ได้จัดส่งแผนรายประมาณการ กิจกรรมอำนวยความสะดวกและสนับสนุนการพัฒนาทางหลวง ประจำปี ๒๕๖๗ รหัสงาน ๒๐๕๑๐ ค่าก่อสร้างอาคารที่พักอาศัยและสิ่งก่อสร้างประกอบ ระดับเชี่ยวชาญ (ระดับ ๙) สำนักงานทางหลวงที่ ๑๐ (นครราชสีมา) จ.นครราชสีมา ๑ แห่ง วงเงินงบประมาณ ๒,๐๐๐,๐๐๐.- บาท นั้น

สำนักบริหารบำรุงทาง ตรวจสอบแผนรายประมาณการแล้วเห็นชอบตามเสนอ ทั้งนี้ให้ถือปฏิบัติตามพระราชบัญญัติการจัดซื้อจัดจ้างและการบริหารพัสดุภาครัฐ พ.ศ.๒๕๖๐ และระเบียบกระทรวงการคลังว่าด้วยการจัดซื้อจัดจ้างและการบริหารพัสดุภาครัฐ พ.ศ.๒๕๖๐ รวมถึงกฎหมาย ระเบียบข้อบังคับ มติคณะรัฐมนตรีและหนังสือเวียนที่เกี่ยวข้อง ตลอดจนมาตรฐานของทางราชการให้ถูกต้องครบถ้วนในทุกขั้นตอนโดยเคร่งครัด

จึงเรียนมาเพื่อโปรดพิจารณาดำเนินการต่อไป

W

(นายมงคล ทวีชัยทศพล)

ผู้อำนวยการส่วนประเมินผลและประมวลผลข้อมูลข่าวสาร ปฏิบัติราชการแทน  
 ผู้อำนวยการสำนักบริหารบำรุงทาง

- (๒) รพ.ทล.๑๐, วบ.ทล.๑๐, ผบ.ทล.๑๐,  
 คุณปราณี สีนปรี  
 .- เพื่อทราบและดำเนินการในส่วนที่เกี่ยวข้อง

๒๕

(นายประลองยุทธ์ กสิวงศ์)

รส.ทล.๑๐.๒ ปฏิบัติราชการแทน ผส.ทล.๑๐

L

ส่งทางสารกรมโยธาธิการและผังเมือง
๑๘ มี.ค. ๒๕๖๗
ส่ง กษ.๑๐

ตารางแสดงวงเงินงบประมาณที่ได้รับจัดสรรและราคากลางในงานจ้างก่อสร้าง

1. ชื่อโครงการ

ประกวดราคาจ้างก่อสร้างงานค่าก่อสร้างอาคารที่พักอาศัยและสิ่งก่อสร้างประกอบ ระดับเชี่ยวชาญ (ระดับ ๙)

สำนักงานทางหลวงที่ ๑๐ (นครราชสีมา) ทางหลวงหมายเลข ๒๐๕ ตอน โคราชวาย - แขวงทางหลวงนครราชสีมาที่ ๑ ที่

2. กม.๒๓๒+๓๑๐ ด้านซ้ายทาง ผลผลิต ๑ แห่ง ด้วยวิธีประกวดราคาอิเล็กทรอนิกส์ (e-bidding) /

หน่วยงานเจ้าของโครงการ สำนักงานทางหลวงที่ ๑๐ (นครราชสีมา) / กรมทางหลวง

3. วงเงินงบประมาณที่ได้รับจัดสรร 2,000,000.00

สำนักงานทางหลวงที่ ๑๐ (นครราชสีมา) ทางหลวงหมายเลข ๒๐๕ ตอน โคราชวาย - แขวงทางหลวงนครราชสีมาที่ ๑ ที่

4. ลักษณะงาน

โดยสังเขป อาคารบ้านพักข้าราชการ

5. ราคากลางคำนวณ ณ วันที่ 24 เม.ย. 2567 เป็นเงิน 2,073,299.48 บาท

6. บัญชีประมาณการราคากลาง

6.1 รายงาน пр.4

6.2 รายงาน пр.4 (พ)

6.3 รายงาน пр.5 (ก)

6.4 รายงาน пр.6

6.5 รายงานแสดงผลความจำเป็นรายละเอียดของการสืบ

7. รายชื่อคณะกรรมการกำหนดราคากลาง

7.1 ประลองยุทธ กสิวงศ์ ประธานกรรมการกำหนดราคากลาง วิศวกรโยธาเชี่ยวชาญ

7.2 วุฒิชัย บุญสมจิตร กรรมการกำหนดราคากลาง วิศวกรโยธาชำนาญการพิเศษ

7.3 พีรพงศ์ ใจพุดชา กรรมการกำหนดราคากลาง วิศวกรโยธาชำนาญการพิเศษ

7.4 นิรันดร์ สุขรักฉินี่ กรรมการกำหนดราคากลาง วิศวกรโยธาชำนาญการพิเศษ

7.5 กิตติภูมิ กล้าหาญ กรรมการกำหนดราคากลาง พนักงานโยธา

กิตติภูมิ กล้าหาญ

24 เมษายน 2567 08:36:20

แบบแสดงรายการ ปริมาณงาน และราคา

กลุ่มงาน/งาน อาคารที่พักอาศัยและสิ่งก่อสร้างประกอบ ระดับเชี่ยวชาญ (ระดับ 9)  
 ชื่อโครงการ/งานก่อสร้าง ประกอบด้วยสิ่งก่อสร้างที่อาศัยและสิ่งก่อสร้างประกอบ ระดับเชี่ยวชาญ (ระดับ ๙) สำนักงานทางหลวงที่ ๑๐ (นครราชสีมา) ทางหลวงหมายเลข  
 สถานที่ก่อสร้าง ตำบล ในเมือง - แขวงหนองหลวง นครราชสีมา ๓๑๐ ตำบลในเืองทาง ฝลัดเดิม ๑๐ แห่ง ด้วยวิธีประกวดราคาอิเล็กทรอนิกส์ (e-bidding) /  
 หมายเลขงานของโครงการ/งานก่อสร้าง ๐๕-คอนกรีตเสริมเหล็กอาคารที่พักอาศัยและสิ่งก่อสร้างประกอบ ระดับเชี่ยวชาญ (ระดับ ๙) สำนักงานทางหลวงที่ ๑๐ (นครราชสีมา) ทางหลวงหมายเลข  
 กำหนดราคากลางโดย คณะกรรมการกำหนดราคากลาง เมื่อวันที่

หน่วย : บาท

ลำดับที่	รายการ	จำนวน	หน่วย	ค่าวัสดุ		ค่าแรงงาน		รวมค่าวัสดุ และแรงงาน	หมายเหตุ
				ราคาต่อหน่วย	จำนวนเงิน	ราคาต่อหน่วย	จำนวนเงิน		
1	งานโครงสร้างวิศวกรรม		รวม					701,553.70	
2	งานสถาปัตยกรรม		รวม					698,484.39	

หมายเหตุ : แสดงรายการปริมาณ และราคารวม 1,588,517.10 บาท ต่อ 1 หน่วย

กิตติภูมิ กลาหาญ

24 เมษายน 2567 08:36:56

อาคารที่พักอาศัยและสิ่งก่อสร้างประกอบ ระดับเชี่ยวชาญ (ระดับ 9)

ประกวดราคาจ้างก่อสร้างงานค่าก่อสร้างอาคารที่พักอาศัยและสิ่งก่อสร้างประกอบ ระดับเชี่ยวชาญ (ระดับ ๙) สำนักงานทางหลวงที่ ๑๐ (นครราชสีมา) ทางหลวงหมายเลข

ชื่อโครงการ/งานก่อสร้าง ประกวดราคาจ้างก่อสร้างงานค่าก่อสร้างอาคารที่พักอาศัยและสิ่งก่อสร้างประกอบ ระดับเชี่ยวชาญ (ระดับ ๙) สำนักงานทางหลวงที่ ๑๐ (นครราชสีมา) /

สถานที่ก่อสร้าง ตำบล ในเมือง โคนิม โคนิม อำเภอเมืองนครราชสีมา จังหวัด นครราชสีมา ผลผลิต ๑ แห่ง ด้วยวิธีประกวดราคาอิเล็กทรอนิกส์ (e-bidding) /

หน่วยงานเจ้าของโครงการ/งานก่อสร้าง สำนักงานทางหลวงที่ 10 (นครราชสีมา) / กรมทางหลวง

คำนวณราคากลางโดย คณะกรรมการกำหนดราคากลาง เมื่อวันที่

ค่านวณราคากลางโดย คณะกรรมการกำหนดราคากลาง เมื่อวันที่

หน่วย : บาท

ลำดับที่	รายการ	จำนวน	หน่วย	ค่าวัสดุ		ค่าแรงงาน		รวมค่าวัสดุ และแรงงาน	หมายเหตุ
				ราคาต่อหน่วย	จำนวนเงิน	ราคาต่อหน่วย	จำนวนเงิน		
3	งานระบบสุขาภิบาลและระบบดับเพลิง		รวม					108,473.31	
4	งานระบบไฟฟ้า และระบบสื่อสาร		รวม					80,005.70	
รวมค่าวัสดุและค่าแรงงานเป็นเงินประมาณ								1,588,517.10	

หมายเหตุ : แสดงรายการปริมาณ และราคารวม 1,588,517.10 บาท ต่อ 1 หน่วย

กิตติภูมิ กลาหาญ

24 เมษายน 2567 08:36:56

## แบบแสดงรายการ ปริมาณงาน และราคา

หน่วย : บาท

ลำดับที่	รายการ	จำนวน	หน่วย	ค่าวัสดุ		ค่าแรงงาน		รวมค่าวัสดุ และแรงงาน	หมายเหตุ
				ราคาต่อหน่วย	จำนวนเงิน	ราคาต่อหน่วย	จำนวนเงิน		
1	งานโครงสร้างวิศวกรรม	1.000	L.S.	0.00	0.00	13,356.00	13,356.00	13,356.00	
	- งานเตรียมพื้นที่ก่อสร้าง	140.630	ลบ.ม.	0.00	0.00	112.00	15,750.56	15,750.56	
	- งานขุดดินฐานรากและถมคืน	4.640	ลบ.ม.	470.00	2,180.80	104.00	482.56	2,663.36	
	- งานทรายรองก้นหลุมฐานราก	4.640	ลบ.ม.	1,607.13	7,457.08	426.00	1,976.64	9,433.72	
	- งานคอนกรีตหยาบรองก้นหลุมฐานราก	21.000	ตัน	1,099.92	23,098.32	408.40	8,576.40	31,674.72	
	- เสาค้ำ I-22 รับน้ำหนักปลอดภัย 22 ตัน	3.000	ตัน	1,347.12	4,041.36	418.00	1,254.00	5,295.36	
	- เสาค้ำ I-26 รับน้ำหนักปลอดภัย 25 ตัน	21.000	ตัน	0.00	0.00	180.00	3,780.00	3,780.00	
	- ค่าแรงงานตัดหัวเสาค้ำ I-22	3.000	ตัน	0.00	0.00	230.00	690.00	690.00	
	- ค่าแรงงานตัดหัวเสาค้ำ I-26	314.110	ตร.ม.	584.79	183,688.38	139.00	43,661.29	227,349.67	
	- ไม่แบบ	94.230	ตร.ม.	56.14	5,290.07	0.00	0.00	5,290.07	
	- ไม่เคร่า	78.530	กก.	65.00	5,104.45	0.00	0.00	5,104.45	
	- ตะปู	242.000	กก.	22.05	5,336.10	4.40	1,064.80	6,400.90	
	- เหล็กเสริมคอนกรีตผิวเรียบ RB-6 มม.								

## แบบแสดงรายการ ปริมาณงาน และราคา

หน่วย : บาท

ลำดับที่	รายการ	จำนวน	หน่วย	ค่าวัสดุ		ค่าแรงงาน		รวมค่าวัสดุ และแรงงาน	หมายเหตุ
				ราคาต่อหน่วย	จำนวนเงิน	ราคาต่อหน่วย	จำนวนเงิน		
	- เหล็กเสริมคอนกรีตผิวเรียบ RB-9 มม.	2,241.610	กก.	21.30	47,746.29	4.40	9,863.08	57,609.37	
	- เหล็กเสริมคอนกรีตผิวขอย DB-12 มม.	1,047.100	กก.	20.80	21,779.68	3.60	3,769.56	25,549.24	
	- เหล็กเสริมคอนกรีตผิวขอย DB-16 มม.	1,567.490	กก.	20.60	32,290.29	3.60	5,642.96	37,933.25	
	- ลวดผูกเหล็ก	133.750	กก.	25.83	3,454.76	0.00	0.00	3,454.76	
	- เหล็กตะแกรง Wire Mesh 4 มม. @ 0.20 ม.	86.250	ตร.ม.	33.00	2,846.25	5.00	431.25	3,277.50	
	- งานคอนกรีตส่วนผสม 1 : 2 : 4	24.310	ลบ.ม.	1,655.69	40,249.82	419.00	10,185.89	50,435.71	
	- งานแผ่นพื้นสำเร็จรูปทองเหลือง	115.000	ตร.ม.	227.00	26,105.00	25.00	2,875.00	28,980.00	
	- คอนกรีตทับหน้า ไม่วางเหล็กเสริม หนาไม่น้อยกว่า 5 ซม.	115.000	ตร.ม.	94.49	10,866.35	30.00	3,450.00	14,316.35	
	- งานทรายหยาบอัดแน่น	3.760	ลบ.ม.	470.00	1,767.20	112.00	421.12	2,188.32	
	- เหล็กตัวซี 100 x 50 x 20 x 2.3 มม.	1,613.850	กก.	23.65	38,167.55	12.00	19,366.20	57,533.75	
	- เหล็กฉาก 40 x 40 x 4.0 มม.	767.140	กก.	23.10	17,720.93	12.00	9,205.68	26,926.61	
	- แผ่นเพท 200 x 200 x 6 มม.	67.820	กก.	21.16	1,435.07	12.00	813.84	2,248.91	

## แบบแสดงรายการ ปริมาณงาน และราคา

หน่วย : บาท

ลำดับที่	รายการ	จำนวน	หน่วย	ค่าวัสดุ		ค่าแรงงาน		รวมค่าวัสดุ และแรงงาน	หมายเหตุ
				ราคาต่อหน่วย	จำนวนเงิน	ราคาต่อหน่วย	จำนวนเงิน		
2	- เหล็ก J-BOLTS RB 12 ยาว 0.30 m.	52.000	ตัว	68.22	3,547.44	0.00	0.00	3,547.44	
	- งานทาสีกันสนิมเหล็กโครมหลังคา	485.920	ตร.ม.	45.74	22,225.98	35.00	17,007.20	39,233.18	
	- แปเหล็กชุบสังกะสีรีจรูป (Galvanized) ความหนาอย่างน้อย 0.55 มม.	144.500	ทอน	124.00	17,918.00	25.00	3,612.50	21,530.50	
	รวมค่างานโครมสร้างวิศวกรรม			8,126.73	524,317.17	16,076.40	177,236.53	701,553.70	
	งานสถาปัตยกรรม								
	- กระเบื้องคอนกรีตแบบเรียบ ขนาด 33 x 42 ซม.	165.000	ตร.ม.	180.27	29,744.55	74.00	12,210.00	41,954.55	
	- ครอบล้นหลังคา	3.000	ม.	188.13	564.39	74.00	222.00	786.39	
	- ครอบสันตะเข้	35.670	ม.	157.29	5,610.53	74.00	2,639.58	8,250.11	
	- ครอบปิดชายตะเข้	6.000	แผ่น	66.36	398.16	74.00	444.00	842.16	
	- ครอบ 3 ทาง Y	3.000	แผ่น	118.69	356.07	74.00	222.00	578.07	
	- แผ่นสะท้อนความร้อนใต้หลังคา	165.000	ตร.ม.	42.00	6,930.00	20.00	3,300.00	10,230.00	

## แบบแสดงรายการ ปริมาณงาน และราคา

หน่วย : บาท

ลำดับที่	รายการ	จำนวน	หน่วย	ค่าวัสดุ		ค่าแรงงาน		รวมค่าวัสดุ และแรงงาน	หมายเหตุ
				ราคาต่อหน่วย	จำนวนเงิน	ราคาต่อหน่วย	จำนวนเงิน		
	- เชิงชาย ไม่เทียม ขนาด 8 นิ้ว	90.800	ม.	90.00	8,172.00	45.00	4,086.00	12,258.00	
	- ผ้าเพดานแผ่นยิปซัมบอร์ดขอบลาด ทน 9 มม. ขนาด 1.20x2.40 ม. โครงคร่าวเหล็กชุบสังกะสี @0.60x0.60 ม.#	88.400	ตร.ม.	83.30	7,363.72	75.00	6,630.00	13,993.72	
	- ผ้าเพดานแผ่นยิปซัมบอร์ดขอบเรียบ ทน 9 มม. ขนาด 1.20 x 2.40 ม. ทนชื้น โครงคร่าวเหล็กชุบสังกะสี @0.60x0.60 ม.#	30.800	แผ่น	123.20	3,794.56	75.00	2,310.00	6,104.56	
	- ผ้าไฟเบอร์ซีเมนต์ระบายอากาศชนิดในภายนอก หนา 6 มม. โครงคร่าวเหล็กชุบสังกะสี @0.60x0.60 ม.#	33,200	ตร.ม.	73.80	2,450.16	75.00	2,490.00	4,940.16	
	- เสาค้ำและคานทับหลัง (ชนิดก่อครึ่งแผ่น)	336.500	ม.	98.94	33,293.31	46.00	15,479.00	48,772.31	
	- ผนังก่ออิฐมวลเบาสามัญ (ก่อครึ่งแผ่น)	367.500	ตร.ม.	281.69	103,521.07	94.00	34,545.00	138,066.07	
	- อาบปูนผิวเรียบ (หนา 1.5 ซม.)	425.500	ตร.ม.	76.86	32,703.93	87.00	37,018.50	69,722.43	
	- กระเบื้องกึ่งทรงสี่เหลี่ยม ขนาด 16"x 16"	56.500	ตร.ม.	250.50	14,153.25	174.00	9,831.00	23,984.25	

## แบบแสดงรายการ ปริมาณงาน และราคา

หน่วย : บาท

ลำดับที่	รายการ	จำนวน	หน่วย	ค่าวัสดุ		ค่าแรงงาน		รวมค่าวัสดุ และแรงงาน	หมายเหตุ
				ราคาต่อหน่วย	จำนวนเงิน	ราคาต่อหน่วย	จำนวนเงิน		
	- ปูพื้นกระเบื้องแกรนิตโต้ ชนิดผิวเรียบมัน ขนาด 24"x 24"	104.500	ตร.ม.	337.33	35,250.98	222.00	23,199.00	58,449.98	
	- ปูพื้นกระเบื้องเซรามิค ขนาด 16"x 16" ชนิดก้านสั้น (Matt Surface)	27.500	ตร.ม.	462.19	12,710.22	184.00	5,060.00	17,770.22	
	- ปูพื้นกระเบื้องเซรามิค ขนาด 16"x 16" ชนิดก้านสั้น	44.500	ตร.ม.	462.19	20,567.45	184.00	8,188.00	28,755.45	
	- D1 - ประตูบานเปิดเดี่ยว UPVC ขนาด 1.10 x 2.05 ม. พร้อมอุปกรณ์ครบชุด	1.000	ชุด	4,341.49	4,341.49	0.00	0.00	4,341.49	
	- D2 - ประตูบานเปิดเดี่ยว UPVC ขนาด 0.90 x 2.05 ม. พร้อมอุปกรณ์ครบชุด	5.000	ชุด	4,272.02	21,360.10	0.00	0.00	21,360.10	
	- D3 - ประตูบานเปิดเดี่ยว UPVC ขนาด 0.80 x 2.05 ม. พร้อมอุปกรณ์ครบชุด	5.000	ชุด	3,117.25	15,586.25	0.00	0.00	15,586.25	
	- D4 - ประตูบานเลื่อนเดี่ยว อลูมิเนียม ขนาด 1.60 x 2.05 ม. พร้อมอุปกรณ์ครบชุด	1.000	ชุด	4,888.64	4,888.64	0.00	0.00	4,888.64	

## แบบแสดงรายการ ปริมาณงาน และราคา

หน่วย : บาท

ลำดับที่	รายการ	จำนวน	หน่วย	ค่าวัสดุ		ค่าแรงงาน		รวมค่าวัสดุ และแรงงาน	หมายเหตุ
				ราคาต่อหน่วย	จำนวนเงิน	ราคาต่อหน่วย	จำนวนเงิน		
	- W1 - หน้ต่างงานเลื่อนสลับ พร้อมช่องแสง ขนาด 2.20x2.05 ม. พร้อมอุปกรณ์ครบชุด	2.000	ชุด	6,828.33	13,656.66	0.00	0.00	13,656.66	
	- W2 - หน้ต่างงานเปิดเดี่ยว ขนาด 0.50 x 1.05 ม. พร้อมอุปกรณ์ครบชุด	4.000	ชุด	2,058.61	8,234.44	0.00	0.00	8,234.44	
	- W3 - หน้ต่างงานเลื่อนสลับ ขนาด 1.40x1.05 ม. พร้อมอุปกรณ์ครบชุด	1.000	ชุด	3,222.59	3,222.59	0.00	0.00	3,222.59	
	- W4 - หน้ต่างงานกระทุ้ง ขนาด 0.60 x 0.50 ม. พร้อมอุปกรณ์ครบชุด	3.000	ชุด	1,176.29	3,528.87	0.00	0.00	3,528.87	
	- W5 - หน้ต่างงานเลื่อนสลับ ขนาด 1.10x1.05 ม. พร้อมอุปกรณ์ครบชุด	3.000	ชุด	2,913.97	8,741.91	0.00	0.00	8,741.91	
	- W6 - หน้ต่างงานเปิดเดี่ยว พร้อมช่องแสงด้านล่าง ขนาด 0.60 x 2.05 ม. พร้อมอุปกรณ์ครบชุด	2.000	ชุด	2,677.85	5,355.70	0.00	0.00	5,355.70	
	- W7 - หน้ต่างงานเลื่อนสลับ ขนาด 1.70x1.05 ม. พร้อมอุปกรณ์ครบชุด	4.000	ชุด	3,531.20	14,124.80	0.00	0.00	14,124.80	

## แบบแสดงรายการ ปริมาณงาน และราคา

หน่วย : บาท

ลำดับที่	รายการ	จำนวน	หน่วย	ค่าวัสดุ		ค่าแรงงาน		รวมค่าวัสดุ และแรงงาน	หมายเหตุ
				ราคาต่อหน่วย	จำนวนเงิน	ราคาต่อหน่วย	จำนวนเงิน		
	- W8 - หน้าต่างบานติดตาย ขนาด 0.90 x 0.40 ม. พร้อมอุปกรณ์ครบชุด	1.000	ชุด	1,052.58	1,052.58	0.00	0.00	1,052.58	
	- W9 - หน้าต่างบานติดตาย ขนาด 2.20 x 2.05 ม. พร้อมอุปกรณ์ครบชุด	2.000	ชุด	5,063.37	10,126.74	0.00	0.00	10,126.74	
	- W10 - หน้าต่างบานเปิดเดี่ยว ขนาด 0.60 x 1.05 ม. พร้อมอุปกรณ์ครบชุด	4.000	ชุด	2,197.49	8,789.96	0.00	0.00	8,789.96	
	- W11 - หน้าต่างบานกระทุ้ง พร้อมช่องแสงด้านบน ขนาด 1.30 x 2.05 ม. พร้อมอุปกรณ์ครบชุด	1.000	ชุด	3,807.17	3,807.17	0.00	0.00	3,807.17	
	- บัวปูนปั้นสำเร็จรูป ขนาด 0.10x0.10 ม.	41.500	ม.	100.00	4,150.00	40.00	1,660.00	5,810.00	
	- โถส้วมชักโครกนั่งราบบ มีถังพักน้ำ	3.000	ชุด	2,700.93	8,102.79	450.00	1,350.00	9,452.79	
	- สายฉีดชำระครบชุด	3.000	ชุด	411.21	1,233.63	70.00	210.00	1,443.63	
	- อ่างล้างหน้าชนิดฝังใต้เคาน์เตอร์	2.000	ชุด	1,093.46	2,186.92	450.00	900.00	3,086.92	
	- อ่างล้างหน้าชนิดแขวน พร้อมอุปกรณ์ครบชุด	1.000	ชุด	831.78	831.78	450.00	450.00	1,281.78	

## แบบแสดงรายการ ปริมาณงาน และราคา

หน่วย : บาท

ลำดับที่	รายการ	จำนวน	หน่วย	ค่าวัสดุ		ค่าแรงงาน		รวมค่าวัสดุ และแรงงาน	หมายเหตุ
				ราคาต่อหน่วย	จำนวนเงิน	ราคาต่อหน่วย	จำนวนเงิน		
	- กอกน้ำยื่นอ่างล้างหน้า	3.000	ชุด	925.23	2,775.69	150.00	450.00	3,225.69	
	- สะดืออ่างล้างหน้าแบบกด	3.000	ชุด	270.09	810.27	0.00	0.00	810.27	
	- ท่อน้ำทิ้งอ่างล้างหน้า	3.000	ชุด	708.41	2,125.23	0.00	0.00	2,125.23	
	- สายน้ำดี	3.000	ชุด	214.95	644.85	0.00	0.00	644.85	
	- สดอปวาลว	3.000	ชุด	242.06	726.18	35.00	105.00	831.18	
	- กอกกลางพื้น	3.000	ชุด	344.86	1,034.58	25.00	75.00	1,109.58	
	- ที่ใส่กระดาษทิชชู	3.000	ชุด	362.62	1,087.86	120.00	360.00	1,447.86	
	- ตะแกรงดักกลิ่น Floor Drain 2 นิ้ว	3.000	ชุด	91.59	274.77	75.00	225.00	499.77	
	- กระเบื้องแกรนิตโต้ 60x70 ซม. หนา 6 มม.	2.000	ชุด	993.98	1,987.96	70.00	140.00	2,127.96	
	- กระเบื้องแกรนิตโต้รูปกรอบพลาสติก พร้อมชั้นวางของ	1.000	ชุด	203.74	203.74	70.00	70.00	273.74	
	- ชุดฝักบัว แบบติดผนัง พร้อมชุดฝักบัวสายออน	3.000	ชุด	269.16	807.48	70.00	210.00	1,017.48	

## แบบแสดงรายการ ปริมาณงาน และราคา

หน่วย : บาท

ลำดับที่	รายการ	จำนวน	หน่วย	ค่าวัสดุ		ค่าแรงงาน		รวมค่าวัสดุ และแรงงาน	หมายเหตุ
				ราคาต่อหน่วย	จำนวนเงิน	ราคาต่อหน่วย	จำนวนเงิน		
	- วัสดุ (เซรามิก)	3,000	ชุด	420.56	1,261.68	120.00	360.00	1,621.68	
	- ราวแขวนผ้า (สแตนเลส)	3,000	ชุด	307.48	922.44	70.00	210.00	1,132.44	
	- ทาสี สีน้ำพลาสติก ชนิดทากายนอก (ปูนใหม่)	172,500	ตร.ม.	94.97	16,382.32	34.00	5,865.00	22,247.32	
	- ทาสี สีน้ำพลาสติก ชนิดทากายใน (ปูนใหม่)	146,630	ตร.ม.	84.83	12,438.62	30.00	4,398.90	16,837.52	
	- ไม้พื้นเทียม ขนาด 0.25x0.05x3.00 m.	7,000	แผ่น	434.58	3,042.06	67.50	472.50	3,514.56	
	- ไม้พื้นเทียม ขนาด 0.22x0.02x3.00 m.	56,000	แผ่น	344.86	20,691.16	59.40	356.40	24,255.56	
	- ไม้ระแนง ขนาด 0.25x0.05x4.00 m.	6,000	แผ่น	24.30	218.70	13.50	121.50	340.20	
	- เหล็กกลมตัน Dia.1.00 cm.	5,000	ทอน	105.95	529.75	4.40	22.00	551.75	
	- เหล็กกลมตัน Dia.2.00 cm.	1,000	ทอน	462.64	462.64	10.00	10.00	472.64	
	- แผ่นเหล็กหนา 5 มม.	16,000	ม.	74.76	1,196.16	10.00	160.00	1,356.16	
	- ทาสีน้ำมัน	4,400	ตร.ม.	83.07	365.50	35.00	154.00	519.50	
	รวมค่างานสถาปัตยกรรม	-	-	66,443.66	512,275.01	4,179.80	186,209.38	698,484.39	

แบบแสดงรายการ ปริมาณงาน และราคา

หน่วย : บาท

ลำดับที่	รายการ	จำนวน	หน่วย	ค่าวัสดุ		ค่าแรงงาน		รวมค่าวัสดุ และแรงงาน	หมายเหตุ
				ราคาต่อหน่วย	จำนวนเงิน	ราคาต่อหน่วย	จำนวนเงิน		
3	งานระบบสุขาภิบาลและระบบดับเพลิง - ท่อพีอีอาร์ ชนิดปลายธรรมดา ชั้น 13.5 Dia. 2" - ท่อพีอีอาร์ ชนิดปลายธรรมดา ชั้น 13.5 Dia. 1" - ข้อต่อท่อ/ข้ออู อุปกรณ์จับยึดท่อและชิ้นๆ (Accessories) - บอล (Ball Valve) Dia. 2" - กอกสนาม Dia. 1/2" - บันไดเหล็ก 150 W พร้อมอุปกรณ์ครบชุด - ถังเก็บน้ำแบบวางบนดิน ขนาดความจุ 1,500 ลิตร พร้อมอุปกรณ์ครบชุด - ท่อพีวีซี ชนิดปลายธรรมดา ชั้น 13.5 Dia. 4" - ท่อพีวีซี ชนิดปลายธรรมดา ชั้น 13.5 Dia. 2"	10,000	เส้น	258.41	2,584.10	160.00	1,600.00	4,184.10	
		18,000	เส้น	100.47	1,808.46	120.00	2,160.00	3,968.46	
		1,000	ชิ้น	3,514.05	3,514.05	1,054.21	1,054.21	4,568.26	
		8,000	ตัว	929.91	7,439.28	50.00	400.00	7,839.28	
		19,000	ตัว	107.48	2,042.12	25.00	475.00	2,517.12	
		1,000	ชุด	5,317.76	5,317.76	600.00	600.00	5,917.76	
		1,000	ชุด	7,000.00	7,000.00	800.00	800.00	7,800.00	
		10,000	เส้น	1,029.91	10,299.10	400.00	4,000.00	14,299.10	
		15,000	เส้น	258.41	3,876.15	160.00	2,400.00	6,276.15	

แบบแสดงรายการ ปริมาณงาน และราคา

หน่วย : บาท

ลำดับที่	รายการ	จำนวน	หน่วย	ค่าวัสดุ		ค่าแรงงาน		รวมค่าวัสดุ และแรงงาน	หมายเหตุ
				ราคาต่อหน่วย	จำนวนเงิน	ราคาต่อหน่วย	จำนวนเงิน		
	- ข้อต่อท่อ/ข้ออ อุปกรณ์จับยึดท่อและอื่นๆ (Accessories)	1.000	LS	11,340.20	11,340.20	3,402.06	3,402.06	14,742.26	
	- ท่อซีเมนต์ใยหิน Ø 0.30 ม.	50.000	ม.	168.22	8,411.00	50.47	2,523.50	10,934.50	
	- บ่อพักน้ำสำเร็จรูป (MANHOLE) ขนาด 0.60x0.60x0.80 ม.	7.000	บ่อ	401.87	2,813.09	120.56	843.92	3,657.01	
	- บอดักขยะ คสล. ขนาด 0.92x0.92x1.00 ม.	2.000	บ่อ	2,102.80	4,205.60	630.84	1,261.68	5,467.28	
	- ถังดักไขมัน ( GREASE TRAP ) ขนาด 430x730x350 mm.	1.000	บ่อ	2,878.50	2,878.50	300.00	300.00	3,178.50	
	- ถังบำบัดน้ำเสีย ขนาด 1000 ลิตร พร้อมอุปกรณ์ครบชุด	1.000	ชุด	4,009.35	4,009.35	1,500.00	1,500.00	5,509.35	
	- เสาค้ำเหล็กเหลี่ยมกลวง ขนาด 0.15X0.15X4.00 ม.	4.000	ต้น	383.50	1,534.00	179.00	716.00	2,250.00	
	- งานขุดดิน	11.940	ลบ.ม.	0.00	0.00	168.00	2,005.92	2,005.92	
	- ทราดยาบอบอัดแน่น	360	ลบ.ม.	470.00	169.20	112.00	40.32	209.52	

แบบแสดงรายการ ปริมาณงาน และราคา

หน่วย : บาท

ลำดับที่	รายการ	จำนวน	หน่วย	ค่าวัสดุ		ค่าแรงงาน		รวมค่าวัสดุ และแรงงาน	หมายเหตุ
				ราคาต่อหน่วย	จำนวนเงิน	ราคาต่อหน่วย	จำนวนเงิน		
4	- งานคอนกรีตสวนผสม 1 : 2 : 4	330	ลบ.ม.	1,655.69	546.37	419.00	138.27	684.64	
	- เหล็กเสริมคอนกรีตผิวเรียบ R8-9 มม.	19,440	กก.	21.30	414.07	4.40	85.54	499.61	
	- ฝ้าตั้งเหล็กแผ่นขึ้นรูปขนาด Dia.490 มม. หนา 3.2 มม.	1,000	ชุด	1,200.00	1,200.00	0.00	0.00	1,200.00	
	- ถังดับเพลิงแบบมือถือ (Portable Fire Extinguisher)	1,000	ชุด	764.49	764.49	0.00	0.00	764.49	
	รวมค่างานระบบสุขาภิบาลและระบบดับเพลิง			-43,912.32	82,166.89	10,255.54	26,306.42	108,473.31	
	งานระบบไฟฟ้า และระบบสื่อสาร			3,390.00	3,390.00	900.00	900.00	4,290.00	
	-- Load Center 2P แบบ 10 ช่อง	1,000	ชุด						
	-- ELCB. 1P,16 AT. w/ Enclosure	5,000	ชุด	98.13	490.65	29.44	147.20	637.85	
	-- ELCB. 1P,20 AT. w/ Enclosure	5,000	ชุด	98.13	490.65	29.44	147.20	637.85	
	-- ELCB. 1P,32 AT. w/ Enclosure	1,000	ชุด	98.13	98.13	29.44	29.44	127.57	

## แบบแสดงรายการ ปริมาณงาน และราคา

หน่วย : บาท

ลำดับที่	รายการ	จำนวน	หน่วย	ค่าวัสดุ		ค่าแรงงาน		รวมค่าวัสดุ และแรงงาน	หมายเหตุ
				ราคาต่อหน่วย	จำนวนเงิน	ราคาต่อหน่วย	จำนวนเงิน		
	-- Grounding System	1.000	LS	1,260.00	1,260.00	195.00	195.00	1,455.00	
	-- อุปกรณ์อื่นๆ (Accessories)	1.000	LS	572.94	572.94	171.88	171.88	744.82	
	- สาย THW. 35 Sq.mm.	32.000	ม.	119.48	3,823.36	30.00	960.00	4,783.36	
	- สาย THW. 10 Sq.mm.	10.000	ม.	36.98	369.80	16.00	160.00	529.80	
	- สาย THW. 2.5 Sq.mm.	456.000	ม.	8.55	3,898.80	7.00	3,192.00	7,090.80	
	-- อุปกรณ์อื่นๆ (Accessories)	1.000	LS	809.18	809.18	242.75	242.75	1,051.93	
	- ทอรอยสาย PVC. Dia. 1/2"	300.000	ม.	15.11	4,533.00	30.00	9,000.00	13,533.00	
	- อุปกรณ์อื่นๆ (Accessories)	1.000	LS	453.38	453.38	136.01	136.01	589.39	
	- โคมไฟติดตั้ง DOWNLIGHT LED E27 W220V AC Warm White. พร้อมอุปกรณ์ภายในครบชุด	1.000	ชุด	266.32	266.32	165.00	165.00	431.32	
	- โคมไฟเพดาน LED E27 W220V AC Cool White. พร้อมอุปกรณ์ภายในครบชุด	8.000	ชุด	400.00	3,200.00	115.00	920.00	4,120.00	
	- โคม DOWNLIGHT LED E27 W220V AC Cool White. พร้อมอุปกรณ์ภายในครบชุด	49.000	ชุด	279.44	13,692.56	115.00	5,635.00	19,327.56	

## แบบแสดงรายการ ปริมาณงาน และราคา

หน่วย : บาท

ลำดับที่	รายการ	จำนวน	หน่วย	ค่าวัสดุ		ค่าแรงงาน		รวมค่าวัสดุ และแรงงาน	หมายเหตุ
				ราคาต่อหน่วย	จำนวนเงิน	ราคาต่อหน่วย	จำนวนเงิน		
	- สวิตช์ไฟฟ้าแบบสวิชต์ทางเดียว พร้อมฝา	26.000	จุด	49.53	1,287.78	90.00	2,340.00	3,627.78	
	- สวิตช์ไฟฟ้าแบบสวิชต์สองทางเดียว พร้อมฝา	4.000	จุด	77.53	310.12	90.00	360.00	670.12	
	- ปลั๊กไฟห้าขั้วทั่วไป แบบ Ground	61.000	จุด	91.59	5,586.99	90.00	5,490.00	11,076.99	
	- ปลั๊กไฟห้าขั้ว แบบกันน้ำ	4.000	จุด	110.28	441.12	90.00	360.00	801.12	
	- ปลั๊กโทรททัศน์	2.000	จุด	110.28	220.56	90.00	180.00	400.56	
	- ปลั๊กโทรศัพท์	2.000	จุด	110.28	220.56	90.00	180.00	400.56	
	- กริ่งเสียง	1.000	จุด	325.23	325.23	80.00	80.00	405.23	
	- กล่อง,ฝาครอบและอุปกรณ์อื่นๆ (Accessories)	1.000	LS	2,517.76	2,517.76	755.33	755.33	3,273.09	
	รวมค่างานระบบไฟฟ้า และระบบสื่อสาร			11,298.25	48,258.89	3,587.29	31,746.81	80,005.70	
	รวมค่าวัสดุ และแรงงาน							1,588,517.10	

แบบสรุปรวมค่าใช้จ่ายพิเศษตามข้อกำหนดและค่าใช้จ่ายอื่นที่จำเป็นต่องมี

งานก่อสร้างอาคาร

ประเภทราคาจากก่อสร้างงานค่าก่อสร้างอาคารที่ปกออาศัยและสิ่งก่อสร้างประกอบ ระดับเชี่ยวชาญ (ระดับ ๗) สำนักงานทางหลวงที่ ๑๐ (นครราชสีมา) ทางหลวงหมายเลข  
ชื่อโครงการ/งานก่อสร้าง ๒๐๕ ตอน โคนสวาย - แขวงทางหลวงนครราชสีมาที่ ๑ ที่ กม.๒๓๒+๓๑๐ ด้านซ้ายทาง ผลผลิต ๑ แห่ง ด้วยวิธีประกวดราคาอิเล็กทรอนิกส์ (e-bidding) /  
สถานที่ก่อสร้าง ตำบล ประจักษ์ศิลปาคม จังหวัดบุรีรัมย์ ก่อสร้างและปรับปรุงโครงสร้างที่ ๑ สำนักงานทางหลวงที่ ๑๐ (นครราชสีมา) ทางหลวงหมายเลข  
หน่วยงานเจ้าของโครงการ/งานก่อสร้าง ๒๐๕ ตอน โคนสวาย - แขวงทางหลวงนครราชสีมาที่ ๑ ที่ สำนักงานทางหลวงที่ 10 (นครราชสีมา) / กรมทางหลวง

เมื่อวันที่

คำนวณราคากลางโดย คณะกรรมการกำหนดราคากลาง

หน่วย : บาท

ลำดับที่	รายการ	จำนวน	หน่วย	ค่าใช้จ่ายรวม (ค่าก่อสร้าง)	หมายเหตุ
1	มาตรฐานประกอบ (จากการประกอบ) Dia. 1/2	1,000	ชุด	1,448.00	สืบจากการประกอบพิเศษนครราชสีมา
2	มีเตอร์ไฟฟ้า 1 เฟส 2 สาย 220V 15(45)A 50 Hz	1,000	ชุด	1,696.00	สพฐ. 2567
รวมค่าใช้จ่ายพิเศษตามข้อกำหนดค่าทุกรายการ				3,144.00	

แบบแสดงการคำนวณและเหตุผลความจำเป็น  
สำหรับค่าใช้จ่ายพิเศษตามข้อกำหนดฯ

รายการ มาตรการนำประปา (จากการประปา) Dia. 1/2  
ชื่อโครงการ/งานก่อสร้าง ประกวดราคาจ้างก่อสร้างงานติดตั้งท่อส่งน้ำที่อาศัยและสิ่งก่อสร้างประกอบ ระดับเชี่ยวชาญ (ระดับ ๙) สำนักงานทางหลวงที่ ๑๐ (นครราชสีมา) ทางหลวงหมายเลข ๒๐๕  
ตอน โดกสวาย - แขวงทางหลวงนครราชสีมาที่ ๑ ที่ กม.๒๓๒+๓๑๐ ดงหินทรายทาง ผลผลิต ๑ แห่ง ด้วยวิธีประกวดราคาอิเล็กทรอนิกส์ (e-bidding) /  
สถานที่ก่อสร้าง ตำบล ในเมือง ประกวดราคาจ้างก่อสร้างงานติดตั้งท่อส่งน้ำที่อาศัยและสิ่งก่อสร้างประกอบ ระดับเชี่ยวชาญ (ระดับ ๙) สำนักงานทางหลวงที่ ๑๐ (นครราชสีมา) ทางหลวงหมายเลข ๒๐๕  
ในเมือง อำเภอเมืองนครราชสีมา  
หน่วยงานเจ้าของโครงการ/งานก่อสร้าง สำนักงานทางหลวงที่ 10 (นครราชสีมา) / กรมทางหลวง  
คำนวณราคากลางโดย คณะกรรมการกำหนดราคากลาง เมื่อวันที่

1. เหตุผลและความจำเป็นที่ต้องมีค่าใช้จ่ายพิเศษข้อกำหนดฯ รายการนี้

มาตรการนำประปา  
หน่วย : บาท

ที่	รายการค่าใช้จ่าย	จำนวน	หมายเหตุ
1	มาตรการนำประปา (จากการประปา) Dia. 1/2"	1,448.00	สืบจากการประปาเทศบาลนครราชสีมา **รวมติดตั้ง
	รวมค่าใช้จ่าย	1,448.00	
	ภาษีมูลค่าเพิ่ม	0.00	
	ค่าใช้จ่ายรวมภาษีมูลค่าเพิ่ม	1,448.00	



## แบบสรุปค่าก่อสร้าง

กลุ่มงาน/งาน อาคารที่พักอาศัยและสิ่งก่อสร้างประกอบ ระดับเชี่ยวชาญ (ระดับ 9)  
 ชื่อโครงการ/งานก่อสร้าง ประกวดราคาจ้างก่อสร้างงานค่าก่อสร้างอาคารที่พักอาศัยและสิ่งก่อสร้างประกอบ ระดับเชี่ยวชาญ (ระดับ ๑๐) (นครราชสีมา) ทางหลวงหมายเลข ๒๐๕  
 สถานที่ก่อสร้าง ต.ปอแดง อ.เมือง นครราชสีมา ๑ แห่ง ด้วยวิธีประกวดราคาอิเล็กทรอนิกส์ (e-bidding) (นครราชสีมา)  
 แผนเลขที่ ๒๐๕ ตอนพิเศษสาย - แขวงทางหลวงนครราชสีมาที่ ๑ ที่ กม.๒๓๒+๓๐๐ อำเภอเมือง นครราชสีมา ๑ แห่ง (นครราชสีมา) ทางหลวงหมายเลข ๒๐๕  
 หน่วยงานเจ้าของโครงการ/งานก่อสร้าง สำนักงานทางหลวงที่ 10 (นครราชสีมา) / กรมทางหลวง  
 แบบ ป.ร. 4 ที่แบบ มีจำนวน 16 หน้า  
 คำนำนราคากลาง เมื่อวันที่

หน่วย : บาท

ลำดับที่	รายงาน	ค่างานต้นทุน	Factor F	ค่าก่อสร้าง	หมายเหตุ
1	อาคารที่พักอาศัยและสิ่งก่อสร้างประกอบ ระดับเชี่ยวชาญ (ระดับ 9)	1,588,517.10	1.3032	2,070,155.48	
<b>รวมค่าก่อสร้าง</b>				<b>2,070,155.48</b>	

ขนาดหรือเนื้อที่อาคารจำนวน 150.00 ตารางเมตร คิดเป็น 13,801.03 บาท/ตารางเมตร  
 หมายเหตุ : แสดงแบบสรุปค่าก่อสร้าง รวม 2,070,155.48 บาท ต่อ 1 หน่วย

กลุ่มงาน/งาน อาคารที่พักอาศัยและสิ่งก่อสร้างประกอบ ระดับเชี่ยวชาญ (ระดับ 9)  
 ชื่อโครงการ/งานก่อสร้าง ประกวดราคาจ้างก่อสร้างงานค่าก่อสร้างอาคารที่พักอาศัยและสิ่งก่อสร้างประกอบ ระดับเชี่ยวชาญ (ระดับ ๑๐ (นครราชสีมา) ทางหลวงหมายเลข ๒๐๕  
 สถานที่ก่อสร้าง - แขวงทุ่งหลวงนครราชสีมาที่ ๑ ที่ กม.๒๓+๕๐๐ ตำบล อําเภอ เมืองนครราชสีมา  
 ประเภทที่ก่อสร้าง บ้านเดี่ยว ๑ แห่ง ด้วยวิธีประกวดราคาอิเล็กทรอนิกส์ (อี-บidding)/ประกวดราคางานก่อสร้างอาคารที่พักอาศัยและสิ่งก่อสร้างประกอบ ระดับเชี่ยวชาญ(ระดับ ๑๐ (นครราชสีมา) ทางหลวงหมายเลข ๒๐๕)  
 หน่วยงานเจ้าของโครงการ/งานก่อสร้าง สำนักงานทางหลวงที่ 10 (นครราชสีมา) / กรมทางหลวง

แบบ ป.ร. 4 ที่แบบ มีจำนวน 16 หน้า  
 คำนำชมราคาากลาง เมื่อวันที่

หน่วย : บาท

ลำดับที่	รายการ	ค่างานต้นพัน	Factor F	ค่าก่อสร้าง	หมายเหตุ
	เงื่อนไขการให้ตาราง Factor F				
	เงินล่วงหน้าจ่าย 15 %				
	เงินประกันผลงานหัก 10 %				
	ดอกเบี้ยเงินกู้ 7 %				
	ภาษีมูลค่าเพิ่ม 7 %				
			<b>รวมค่าก่อสร้าง</b>	<b>2,070,155.48</b>	

ขนาดหรือเนื้อที่อาคารจำนวน 150.00 ตารางเมตร เฉลี่ย 13,801.03 บาท/ตารางเมตร  
 หมายเหตุ : แสดงแบบสรุปค่าก่อสร้าง รวม 2,070,155.48 บาท ต่อ 1 หน่วย

แบบสรุปค่าก่อสร้าง

ชื่อโครงการ/งานก่อสร้าง ประกวดราคาจ้างก่อสร้างงานค่าก่อสร้างอาคารที่พักอาศัยและสิ่งก่อสร้างประกอบ ระดับเชี่ยวชาญ (ระดับ ๗) สำนักงานทางหลวงที่ ๑๐ (นครราชสีมา) ทางหลวงหมายเลข ๒๐๕

สถานที่ก่อสร้าง ดอน โคกสวาย - แขวงทางหลวงนครราชสีมาที่ ๑ ที่ กม.๒๓๒+๓๐๐ ตำบลเขาทาง หมู่ที่ ๑ อำเภอเมือง นครราชสีมา

แบบเลขที่ ๒๐๕ ตอน โศกสวาย - แขวงทางหลวงนครราชสีมาที่ ๑ ที่ bidding/ประกวดราคาจ้างก่อสร้างงานค่าก่อสร้างอาคารที่พักอาศัยและสิ่งก่อสร้างประกอบ ระดับเชี่ยวชาญ(ระดับ ๗) สำนักงานทางหลวงที่ ๑๐ (นครราชสีมา) ทางหลวงหมายเลข ๒๐๕

หน่วยงานเจ้าของโครงการ/งานก่อสร้าง สำนักงานทางหลวงที่ 10 (นครราชสีมา) / กรมทางหลวง

แบบ ปร. 4 ที่แนบ มีจำนวน 16 หน้า

คำนวณราคากลาง เมื่อวันที่

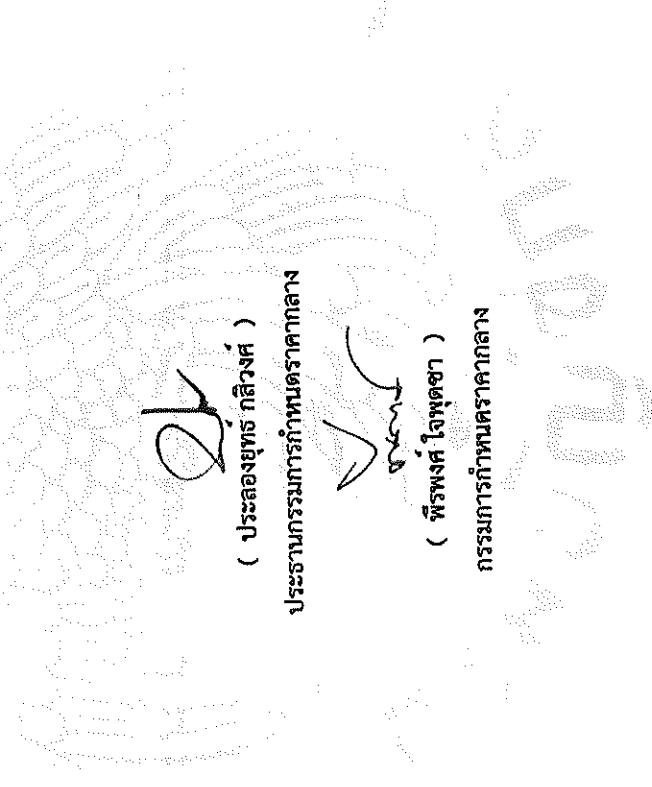

  
 ( ประดงยุทธ กสิวงศ์ )  
 ประธานกรรมการกำหนดราคากลาง

  
 ( พิชพงศ์ ใจพิชชา )  
 กรรมการกำหนดราคากลาง

  
 ( วุฒิชัย บุญสมจิตร )  
 กรรมการกำหนดราคากลาง

  
 ( กิตติภูมิ กิตาหญา )  
 กรรมการกำหนดราคากลาง

  
 ( นිරันทร สุชัทธิณี )  
 กรรมการกำหนดราคากลาง

แบบสรุปราคากลางงานก่อสร้างอาคาร

ชื่อโครงการ/งานก่อสร้าง ประมวลราคากลางก่อสร้างงานอาคารที่พักอาศัยและสิ่งก่อสร้างประกอบ ระดับเชี่ยวชาญ (ระดับ ๘) สำนักงานทางหลวงที่ ๑๐ (นครราชสีมา) ทางหลวงหมายเลข ๒๐๕ ตอน โคกสวาย - แนวทางหลวงนครราชสีมาที่ ๑ ที่ กม.๒๓๒+๓๐๐ ด้านซ้ายทาง แผลเสียด ๑ แห่ง ด้วยวิธีประกวดราคาอิเล็กทรอนิกส์ (e-bidding)/ประกวดราคางานก่อสร้างงานอาคารที่พักอาศัยและสิ่งก่อสร้างประกอบ ระดับเชี่ยวชาญ(ระดับ ๘) สำนักงานทางหลวงที่ ๑๐ (นครราชสีมา) ตำบล ไผ่เมือง อำเภอ นครราชสีมา เมือง นครราชสีมา จังหวัด นครราชสีมา

แบบเลขที่ ๖739 ต.ค.สว.ย - แขวงทางหลวงนครราชสีมาที่ ๑-ที่ ๒๐๕

หน่วยงานเจ้าของโครงการ/งานก่อสร้าง สำนักงานทางหลวงที่ 10 (นครราชสีมา) กรมทางหลวง

แบบ ปร. 4 และ ปร. 5 ที่แนบ มีจำนวน 2 ชุด

คำนวณราคากลาง เมื่อวันที่

หน่วย : บาท

ลำดับที่	รายการ	ค่าก่อสร้าง	หมายเหตุ
1	อาคารที่พักอาศัยและสิ่งก่อสร้างประกอบ ระดับเชี่ยวชาญ (ระดับ 9) จำนวน 1,000 หลังละ 2,070,155.48 บาท	2,070,155.48	
2	งานอาคาร : ค่าใช้จ่ายพิเศษตามข้อกำหนด	3,144.00	

แบบสรุปราคากลางงานก่อสร้างอาคาร

ประเภทราคาจากก่อสร้างงานคอก่อสร้างอาคารที่พักอาศัยและสิ่งก่อสร้างประกอบ ระดับเชี่ยวชาญ (ระดับ ๗) สำนักงานทางหลวงที่ ๑๐ (นครราชสีมา) ทางหลวงหมายเลข ๒๐๕ ตอน โดคสวาย - แขวงทางหลวงนครราชสีมาที่ ๑ ที่ กม.๒๓๒+๓๑๐ ตำบล อำเภอเมือง นครราชสีมา

ชื่อโครงการ/งานก่อสร้าง: ประภวตรวจราคาจากก่อสร้างงานคอก่อสร้างอาคารที่พักอาศัยและสิ่งก่อสร้างประกอบ ระดับเชี่ยวชาญ (ระดับ ๗) สำนักงานทางหลวงที่ ๑๐ (นครราชสีมา) ทางหลวงหมายเลข ๒๐๕ ตอน โดคสวาย - แขวงทางหลวงนครราชสีมาที่ ๑ ที่ กม.๒๓๒+๓๑๐ ตำบล อำเภอเมือง นครราชสีมา

สถานที่ก่อสร้าง: บิดดิ้ง/ประกวดราคาจากก่อสร้างงานคอก่อสร้างอาคารที่พักอาศัยและสิ่งก่อสร้างประกอบ ระดับเชี่ยวชาญ (ระดับ ๗) สำนักงานทางหลวงที่ ๑๐ (นครราชสีมา)

แบบเลขที่: ๖๗๓๙ ทงหลวงหมายเลข ๒๐๕ ตอน โดคสวาย - แขวงทางหลวงนครราชสีมาที่ ๑-๗

หน่วยงานเจ้าของโครงการ/งานก่อสร้าง: สำนักงานทางหลวงที่ 10 (นครราชสีมา) กรมทางหลวง

แบบ ปร. 4 และ ปร. 5 ที่แนบ: มีจำนวน 2 ชุด

คำนวณราคากลาง: เมื่อวันที่

สรุป	ราคากลาง	2,073,299.48
ราคากลาง (..... สองล้านเจ็ดหมื่นสามพันสองร้อยเก้าสิบเก้าบาทสี่สิบแปดสตางค์.....)		

แบบสรุปราคากลางงานก่อสร้างอาคาร

ชื่อโครงการ/งานก่อสร้าง ประกวดราคางานก่อสร้างอาคารที่พักอาศัยและสิ่งก่อสร้างประกอบ ระดับเชี่ยวชาญ (ระดับ ๘) สำนักงานทางหลวงที่ ๑๐ (นครราชสีมา) ทางหลวงหมายเลข ๒๐๕ ตอน โคกสวาย - แขวงทางหลวงนครราชสีมาที่ ๑ ที่ กม.๒๓๒+๓๑๐ ตำบลชายาง ผลผลิต ๑ แห่ง ด้วยวิธีประกวดราคาอิเล็กทรอนิกส์ (e-bidding)/ประกวดราคางานก่อสร้างอาคารที่พักอาศัยและสิ่งก่อสร้างประกอบ ระดับเชี่ยวชาญ (ระดับ ๘) สำนักงานทางหลวงที่ ๑๐ (นครราชสีมา) ตำบลในเมือง อำเภอเมืองนครราชสีมา

สถานที่ก่อสร้าง ทางหลวงหมายเลข ๒๐๕ ตอน โคกสวาย - แขวงทางหลวงนครราชสีมาที่ ๑ ที่ 6739

แบบเลขที่ \_\_\_\_\_

หน่วยงานเจ้าของโครงการ/งานก่อสร้าง สำนักงานทางหลวงที่ 10 (นครราชสีมา) กรมทางหลวง

แบบ ปร. 4 และ ปร. 5 ที่แนบ มีจำนวน ชุด

คำนวณราคากลาง เมื่อวันที่

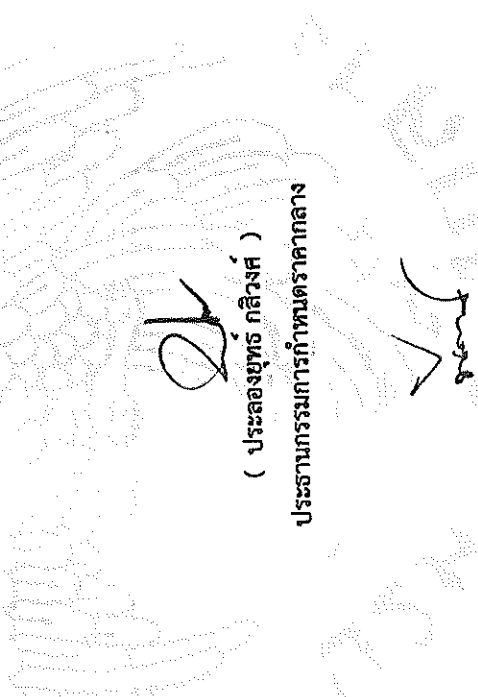

  
 ( วุฒิชัย บุญสมจิตร )  
 กรรมการกำหนดราคากลาง

  
 ( ประลองยุทธ์ กลิ่งศ์ )  
 ประธานกรรมการกำหนดราคากลาง

  
 ( พิศพงศ์ ใจพิชชา )  
 กรรมการกำหนดราคากลาง

  
 ( นිරันตร์ สุษรภิณี )  
 กรรมการกำหนดราคากลาง

แบบสรุปราคากลางงานก่อสร้างอาคาร

ชื่อโครงการ/งานก่อสร้าง ประกวดราคากลางก่อสร้างงานค่าก่อสร้างอาคารที่พักอาศัยและสิ่งก่อสร้างประกอบ ระดับเชี่ยวชาญ (ระดับ ๘) สำนักงานทางหลวงที่ ๑๐ (นครราชสีมา) ทางหลวงหมายเลข ๒๐๕ ตอน โคกสวาย - แขวงทางหลวงนครราชสีมาที่ ๑ ที่ กม.๒๓๒+๓๑๐ ด้านซ้ายทาง ผลผลิต ๑ แห่ง ด้วยวิธีประกวดราคาอิเล็กทรอนิกส์ (e-bidding)/ประกวดราคากลางก่อสร้างอาคารที่อาศัยและสิ่งก่อสร้างประกอบ ระดับเชี่ยวชาญ(ระดับ ๘) สำนักงานทางหลวงที่ ๑๐ (นครราชสีมา) ตำบล ในเมือง อำเภอ นครราชสีมา

สถานที่ก่อสร้าง ทางหลวงหมายเลข ๒๐๕ ตอน โคกสวาย - แขวงทางหลวงนครราชสีมาที่ ๑ ที่ 6739

หน่วยงานเจ้าของโครงการ/งานก่อสร้าง สำนักงานทางหลวงที่ 10 (นครราชสีมา) กรมทางหลวง

แบบ ปร. 4 และ ปร. 5 ที่แนบ มีจำนวน ชุด

จำนวนราคากลาง เมื่อวันที่

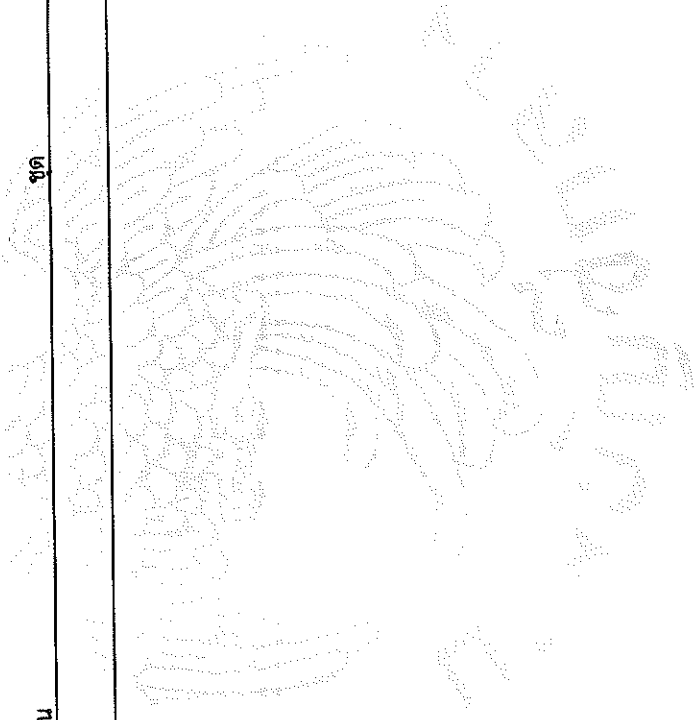

*(Signature)*  
 ( กิตติภูมิ กล้าหาญ )  
 กรรมการกำหนดราคากลาง

แบบฟอร์มบันทึกแสดงผลความจำเป็นรายละเอียดของการสืบและการกำหนดราคาและหรือแหล่งวัสดุก่อสร้าง

รายงานจากแหล่งของวัสดุ

ชื่อโครงการ ประกวดราคาจากก่อสร้างงานคอกสัตว์ที่ฟักอาศัยและสิ่งก่อสร้างประกอบ ระดับเชี่ยวชาญ (ระดับ ๗) สำนักงานทางหลวงที่ ๑๐ (นครราชสีมา) ทางหลวงหมายเลข ๒๐๕ ตอน โคกสวาย -  
แขวงทางหลวงนครราชสีมาที่ ๑ ที่ กม.๒๒๒+๓๑๐ ตอนเขาเขวียง ผลิตผล ๑ แห่ง ด้วยวิธีประกวดราคาอิเล็กทรอนิกส์ (e-bidding) /  
 หน่วยงาน สำนักงานแขวงนครราชสีมาที่ ๑๐ (นครราชสีมา) แขวงทางหลวงหมายเลข ๒๐๕ ตอน โคกสวาย -  
ถนนมิตรภาพ ช่วงที่ ๑๐ (นครราชสีมา) ส่วนฝั่งทางหลวงที่ ๑๐ (ม.๒๒๒+๓๑๐) สำนักงานทางหลวงที่ ๑๐ (นครราชสีมา) แขวงทางหลวงหมายเลข ๒๐๕ ตอน โคกสวาย -  
 แขวงทางหลวงนครราชสีมาที่ ๑ ที่

ลำดับที่	รายการ	หน่วย	ของทุกก่อสร้าง	ของทุกก่อสร้าง	เคยมีผล	ผู้ขายเสนอ	ขอเสนอ	สถานะที่สืบ	วันที่สืบราคา	เหตุผลการสืบราคา
1	มีแต่ค่าแรงไม่คิดค่าวัสดุ	ตร.ม.						*	22 เมษายน 2567	ต้องสืบที่สืบราคา 1 บาท เนื่องจากจากรอราคาแบบปกติไม่สามารถบันทึกได้ (1 บาท) เพื่อให้สามารถบันทึกราคากลางผ่านได้ หักจากค่าแรงแล้ว ไม่บวกเพิ่มแต่อย่างใด)
2	*	บาท						*	22 เมษายน 2567	ต้องสืบที่สืบราคา 0 บาท เนื่องจากจากรอราคาแบบปกติไม่สามารถบันทึกได้ เพื่อให้สามารถบันทึกราคากลางผ่านได้ ไม่มีผลต่อราคาแต่อย่างใด

แบบฟอร์มบันทึกแสดงผลความจำเป็นรายละเอียดของการสืบและทำการกำหนดราคาและหรือแหล่งวัสดุก่อสร้าง

รายงานจากแหล่งของวัสดุ

ชื่อโครงการ ประกวดราคาจ้างก่อสร้างงานตามอาคารที่พักอาศัยและสิ่งก่อสร้างประกอบ ระดับเชี่ยวชาญ (ระดับ ๗) สำนักงานทางหลวงที่ ๑๐ (นครราชสีมา) ทางหลวงหมายเลข ๒๐๕ ตอน โคกสวาย -  
 หน่วยงาน แขวงทางหลวงนครราชสีมาที่ ๑ ที่ กม.๒๓๒+๓๑๐ ด่านชายพรม ผลผลิต ๑ แห่ง ด้วยวิธีประมูลราคาอิเล็กทรอนิกส์ (e-bidding) /  
แขวงทางหลวงนครราชสีมาที่ ๑๐ (นครราชสีมา) ทางหลวงหมายเลข ๒๐๕ ตอน โคกสวาย -  
ที่ประชุมผู้เสนอราคาวันที่ ๑๐ (๒๕๖๗) (ฉบับร่าง) / (ฉบับร่าง) และสิ่งก่อสร้างประกอบ ระดับเชี่ยวชาญ (ระดับ ๗) สำนักงานทางหลวงที่ ๑๐ (นครราชสีมา) ทางหลวงหมายเลข ๒๐๕ ตอน โคกสวาย -

แขวงทางหลวงนครราชสีมาที่ ๑ ที่

ลำดับที่	รายการ	หน่วย	ของทุกข้อ	ของทุกข้อ	ของทุกข้อ	ของทุกข้อ	ของทุกข้อ	ของทุกข้อ	ของทุกข้อ	วันที่สืบราคา	เหตุผลการสืบราคา
3	ไม้ยางไม้ไซขนาด 11/2"x3" ยาว 4-4.50 เมตร	บาท/ตร.ม.								22 เมษายน 2567	ต้องบันทึกเป็นราคาสืบเนื่องจากไม่มีหน่วยที่ติด องการเลือก ในการเลือกกระทรวงพาณิชย์ ซึ่งที่มา มาจากพาณิชย์จังหวัด นครราชสีมา (เม.ย.67)
4	ไม้กะบากไม้ไซขนาด 1"x6" ยาว 4-4.50 เมตร	บาท/ตร.ม.								22 เมษายน 2567	ต้องบันทึกเป็นราคาสืบเนื่องจากไม่มีหน่วยที่ติด องการเลือก ในการเลือกกระทรวงพาณิชย์ ซึ่งที่มา มาจากพาณิชย์จังหวัด นครราชสีมา (เม.ย.67)

แบบฟอร์มบันทึกแสดงเหตุผลความจำเป็นรายละเอียดของการซื้อและราคาสื้อและหรือแหล่งวัสดุก่อสร้าง

รายงานจากแหล่งของข้อมูลวัสดุ

ชื่อโครงการ: ประกวดราคาจ้างก่อสร้างงานค่าก่อสร้างอาคารที่พักอาศัยและสิ่งก่อสร้างประกอบ ระดับเชี่ยวชาญ (ระดับ ๙) สำนักงานทางหลวงที่ ๑๐ (นครราชสีมา) ทางหลวงหมายเลข ๒๐๕ ตอน โคนโคกสวาย-  
 อำเภอวังทอง นครราชสีมา ที่ ๑. ที่ กม. ๒๓.๕๑-๓๑.๑๐ ตามชายทาง ผลผลิต ๑ แห่ง ด่วนวิถีบริเวณตลาดอิลิคโทรนิคส์ (e-bidding) /  
 หน่วยงาน: กรมควบคุมช่างโยธา (มีครุภัณฑ์) / กรมโยธาธิการและผังเมือง (ระดับ ๙) สำนักงานทางหลวงที่ ๑๐ (นครราชสีมา) ทางหลวงหมายเลข ๒๐๕ ตอน โคนโคกสวาย-  
 แขวงทางหลวงนครราชสีมาที่ ๑ ที่

ลำดับที่	รายการ	หน่วย	ทองเหลือง	ทองแดง	ทองแดงชุบสังกะสี	ทองเหลืองชุบสังกะสี	ทองแดงชุบสังกะสี	ทองแดงชุบสังกะสี	ทองแดงชุบสังกะสี	และ ๖๓๕	สถานที่ซื้อ	วันที่ซื้อราคา	เหตุผลการซื้อราคา
5	คอนกรีตค.3(STRENGTH 210 กก./ตร.ซม. รูปทรงกระบอกหรือ 240 กก./ตร.ซม. รูปลูกบาศก์)	ลบ.ม.			X						จาก พาณิชยจังหวัด กรุงเทพฯ (เม.ย. 67)	22 เมษายน 2567	เนื่องจากเป็นคอนกรีตตามสัดส่วนผสม จึงต้องบันทึกเป็นราคาซื้อ แพลนท์สดมาจาก พาณิชยจังหวัด กรุงเทพฯ , พาณิชยจังหวัด นครราชสีมา และ สฟฐ. 2567
6	แผ่นพื้นสำเร็จรูปทองเหลืองกว้าง 0.35 ม. หน้า 5 ซม.	ตร.ม.			X						สฟฐ.	22 เมษายน 2567	เป็นราคาที่ได้จาก สฟฐ. 2567
7	คอนกรีตส่วนผสม 1:3:5 (คอนกรีตหยาบ)	ตร.ม.			X						จาก พาณิชยจังหวัด กรุงเทพฯ (เม.ย. 67)	22 เมษายน 2567	เนื่องจากเป็นคอนกรีตตามสัดส่วนผสม จึงต้องบันทึกเป็นราคาซื้อ แพลนท์สดมาจาก พาณิชยจังหวัด กรุงเทพฯ , พาณิชยจังหวัด นครราชสีมา และ สฟฐ. 2567



แบบฟอร์มบันทึกแสดงเหตุผลความจำเป็นรายละเอียดของการสืบและทำการกำหนดราคาและหรือแหล่งวัสดุก่อสร้าง

รายงานจากแหล่งของขอมูลวัสดุ

ชื่อโครงการ ประกวดราคาก่อสร้างงานคอกก่อสร้างอาคารที่พักอาศัยและสิ่งก่อสร้างประกอบ ระดับชั้นวางขาย (ระดับ ๑) (นครราชสีมา) ทางหลวงหมายเลข ๒๐๕ ตอน โคกสวาย -  
ประกวดราคาก่อสร้างคอกก่อสร้างอาคารที่พักอาศัยและสิ่งก่อสร้างประกอบ ระดับชั้นวางขาย (ระดับ ๑) (นครราชสีมา) ทางหลวงหมายเลข ๒๐๕ ตอน โคกสวาย -  
 หน่วยงาน แผนกช่างควบคุมการก่อสร้าง (ระดับ ๑) (นครราชสีมา) ทางหลวงหมายเลข ๒๐๕ ตอน โคกสวาย -  
แผนกช่างควบคุมการก่อสร้าง (ระดับ ๑) (นครราชสีมา) ทางหลวงหมายเลข ๒๐๕ ตอน โคกสวาย -  
 ชื่อโครงการ ประกวดราคาก่อสร้างงานคอกก่อสร้างอาคารที่พักอาศัยและสิ่งก่อสร้างประกอบ ระดับชั้นวางขาย (ระดับ ๑) (นครราชสีมา) ทางหลวงหมายเลข ๒๐๕ ตอน โคกสวาย -  
 หน่วยงาน แผนกช่างควบคุมการก่อสร้าง (ระดับ ๑) (นครราชสีมา) ทางหลวงหมายเลข ๒๐๕ ตอน โคกสวาย -  
 ชื่อโครงการ ประกวดราคาก่อสร้างงานคอกก่อสร้างอาคารที่พักอาศัยและสิ่งก่อสร้างประกอบ ระดับชั้นวางขาย (ระดับ ๑) (นครราชสีมา) ทางหลวงหมายเลข ๒๐๕ ตอน โคกสวาย -  
 หน่วยงาน แผนกช่างควบคุมการก่อสร้าง (ระดับ ๑) (นครราชสีมา) ทางหลวงหมายเลข ๒๐๕ ตอน โคกสวาย -



ลำดับที่	รายการ	หน่วย	หน่วย	นอกเหนือจากนี้	โดยผู้ขาย	ผู้ขาย	ชื่อและนามสกุล	คณะ	สถานที่	วันที่สืบราคา	เหตุผลการสืบราคา
12	เหล็ก- BOLTSRB12ยาว0.30m.(เจาะสตัป)HE	บาท/ตัน						X	Thaiwatsadu	22 เมษายน 2567	บันทึกสืบจาก Thaiwatsadu
13	สีรองพื้นโลหะขนาด18.925ลิตร	บาท/ตร.ม.				X			จาก พาณิชนิจจังหวัด นครราชสีมา (เม.ย.67)	22 เมษายน 2567	จาก พาณิชนิจจังหวัด นครราชสีมา (เม.ย.67)
14	เสาเข็มคอนกรีตอัดแรงรูปตัวไอขนาด0.22x0.22ยาว6-21เมตร	บาท/ตัน				X			จาก พาณิชนิจจังหวัด กรุงเทพมหานคร (เม.ย.67)	22 เมษายน 2567	ราคาเสาเข็ม 6 เมตร
15	แป้หลังคาสำเร็จรูปหนา0.55มม.	บาท/ทอน				X			สพฐ.	22 เมษายน 2567	จาก สพฐ. 2567

แบบฟอร์มบันทึกแสดงผลความจำเป็นรายละเอียดของการสืบและการกำหนดราคาและหรือแหล่งวัสดุก่อสร้าง

รายงานจากแหล่งของวัสดุ

ชื่อโครงการ ประกวดราคาก่อสร้างงานค้ำก่อสร้างอาคารที่พักอาศัยและสิ่งก่อสร้างประกอบ ระดับเชี่ยวชาญ (ระดับ ๓) สำนักงานทางหลวงที่ ๑๐ (นครราชสีมา) ทางหลวงหมายเลข ๒๐๕ ตอน โคกสวาย -  
ประกวดราคาก่อสร้างงานค้ำก่อสร้างอาคารที่พักอาศัยและสิ่งก่อสร้างประกอบ ระดับเชี่ยวชาญ (ระดับ ๓) สำนักงานทางหลวงที่ ๑๐ (นครราชสีมา) ทางหลวงหมายเลข ๒๐๕ ตอน โคกสวาย -  
 หน่วยงาน แขวงทางหลวงนครราชสีมาที่ ๑ ที่ กม.๒๓๒+๓๑๐ ตำบลเขาทาง ผดุงสิทธิ์ ๑ แห่ง ด้วยวิธีประมูลราคาอิเล็กทรอนิกส์ (e-bidding) /  
ที่มีคุณสมบัติที่ครบถ้วน (ไม่ต่ำกว่า ๓๕%) และสิ่งก่อสร้างประกอบ ระดับเชี่ยวชาญ (ระดับ ๓) สำนักงานทางหลวงที่ ๑๐ (นครราชสีมา) ทางหลวงหมายเลข ๒๐๕ ตอน โคกสวาย -  
 แขวงทางหลวงนครราชสีมาที่ ๑ ที่

ลำดับที่	รายการ	หน่วย	หน่วยก่อสร้าง	ชนิดของวัสดุ	ชื่อผู้ขาย	สถานะ	วันที่สืบราคา	แหล่งการสืบราคา
16	กระเบื้องคอนกรีตมุงหลังคาซีแพคโมเนียขนาด 33x42 ซม.	บาท/ตร.ม.	X		เอสซีจี โยิม เซ็นทรัลโฮม	สถานที่สืบ	23 เมษายน 2567	บันทึกสืบจาก SCG Home ราคาจากหน้าร้าน 16.25 บาท/แผ่น
17	กรอบสันหลังคาขนาด 25x35.7 ซม.	บาท/เมตร	X		globalhouse		23 เมษายน 2567	บันทึกสืบจาก Global House ราคาจากหน้าร้านได้ 61 บาท/แผ่น
18	กรอบสันตะเข้ขนาด 24.5x37.5 ซม.	บาท/เมตร	X		globalhouse		23 เมษายน 2567	บันทึกสืบจาก Global House ราคาจากหน้าร้านได้ 51 บาท/แผ่น

แบบฟอร์มบันทึกแสดงเหตุผลความจำเป็นรายละเอียดของการสืบและการกำหนดราคาและหรือแหล่งวัสดุก่อสร้าง

รายงานจากแหล่งของข้อมูล

ชื่อโครงการ ประกวดราคาจ้างก่อสร้างงานคานก่อสร้างอาคารที่พักอาศัยและสิ่งก่อสร้างประกอบ ระดับเชี่ยวชาญ (ระดับ ๑๐ (นครราชสีมา) ทางหลวงหมายเลข ๒๐๕ ตอน โคนงวายน -  
แวงทองหลวงนครราชสีมาที่ ๑ ที่ กม.๒๓๒+๓๑๐ ตามชายทาง ผลผลิต ๑ แห่ง ด้วยวิธีประกวดราคาอิเล็กทรอนิกส์ (e-bidding) /  
 หน่วยงาน ที่ ๑๐ (นครราชสีมา) (นครราชสีมา) / กรมส่งเสริมการค้าระหว่างประเทศ กระทรวงพาณิชย์ เลข ๒๐๕ ตอน โคนงวายน -  
แวงทองหลวงนครราชสีมาที่ ๑ ที่

ลำดับที่	รายการ	หน่วย	ข้อเท็จจริงที่ปรากฏ	ข้อเท็จจริงที่ปรากฏ	ข้อเท็จจริงที่ปรากฏ	ข้อเท็จจริงที่ปรากฏ	ข้อเท็จจริงที่ปรากฏ	ข้อเท็จจริงที่ปรากฏ	วันที่สืบราคา	เหตุผลการสืบราคา
19	กรอบปิดปลายสั้นตะเข้ขนาด 21.5x27 ซม.	บาท/แผ่น	X						23 เมษายน 2567	*
20	กรอบโค้งทางขนาด 15x40x46 ซม.	บาท/แผ่น	X						23 เมษายน 2567	*
21	แผ่นสะท้อนความร้อนด้านเดียว	บาท/ตร.ม.			X				23 เมษายน 2567	*

แบบฟอร์มบันทึกแสดงเหตุผลความจำเป็นรายละเอียดของการตีและการกำหนดราคาและหรือแหล่งวัสดุก่อสร้าง

รายงานจากแหล่งของข้อมูลวัสดุ

ชื่อโครงการ ประกวดราคาจ้างก่อสร้างงานตึกก่อสร้างอาคารที่พักอาศัยและสิ่งก่อสร้างประกอบ ระดับชั้นวาง (ระดับ ๙) สำนักงานทางหลวงที่ ๑๐ (นครราชสีมา) ทางหลวงหมายเลข ๒๐๕ ตอน โคกสวาย -  
แขวงทางหลวงนครราชสีมาที่ ๑ ที่ กม.๒๒๒+๓๑๐ ตำบลพยุหยาภรณ์ ผลผลิต ๑ แห่ง ด้วยวิธีประกวดราคาอิเล็กทรอนิกส์ (e-bidding) /  
 หน่วยงาน ที่รับผิดชอบโครงการที่ ๑๐ (นครราชสีมา) / กรมทางหลวง (ระดับ ๙) สำนักงานแขวงหลวงที่ ๑๐ (นครราชสีมา) แขวงหลวงหมายเลข ๒๐๕ ตอน โคกสวาย -  
 แขวงทางหลวงนครราชสีมาที่ ๑ ที่

ลำดับที่	รายการ	หน่วย	หน่วย	คุณสมบัติของวัสดุ	รายละเอียด	สถานที่สืบราคา	วันที่สืบราคา	เหตุผลการสืบราคา
22	เชิงชายไม้สำเร็จรูปขนาด 17x200x305 0มม.	บาท/เมตร	X	ไม่มี	ไม่มี	สพฐ.	23 เมษายน 2567	*
23	แผ่นยิปซัมบอร์ดหนา 9 มม. ขนาด 1.20x2.40 ม. ชนิดธรรมดา	บาท/ตร.ม.	X	ไม่มี	ไม่มี	จาก พาณิชยกิจเทรด กรุงเทพา (เม.ย.67)	23 เมษายน 2567	*

แบบฟอร์มบันทึกแสดงเหตุผลความจำเป็นรายละเอียดของการสืบและการกำหนดราคาและหรือแหล่งวัสดุก่อสร้าง

รายงานจากแหล่งของข้อมูลวัสดุ

ชื่อโครงการ ประกวดราคาจ้างก่อสร้างงานค้ำก่อสร้างอาคารที่พักอาศัยและสิ่งก่อสร้างประกอบ ระดับชั้นขยาย (ระดับ ๙) สำนักงานทางหลวงที่ ๑๐ (นครราชสีมา) ทางหลวงหมายเลข ๒๐๕ ตอน โคน โคนสวาย -  
แขวงทางหลวงนครราชสีมาที่ ๑ ที่ กม.๒๓๒+๓๑๐ ตอนขยายทาง ผลผลิต ๑ แห่ง ด้วยวิธีประกวดราคาอิเล็กทรอนิกส์ (e-bidding) /  
 หน่วยงาน สำนักงานขนส่งที่ ๑๐ (นครราชสีมา) / กรมทางหลวงที่ ๑๐ (นครราชสีมา) ทางหลวงหมายเลข ๒๐๕ ตอน โคน โคนสวาย -  
 แขวงทางหลวงนครราชสีมาที่ ๑ ที่

ลำดับที่	รายการ	หน่วย	หน่วย	คุณสมบัติ	รายละเอียด	วันที่สืบราคา	เหตุผลการสืบราคา
24	แผ่นอิฐบอร์ตันหนา 9 มม. ขนาด 1.20x2.40 ม. ชนิดทนความชื้น	บาท/ตร.ม.	บาท/ตร.ม.	โกละ ๒๓๐๐	ทองแดง ๒๓๐๐	23 เมษายน 2567	*
25	[210.85] แผ่นเรียบไฟเบอร์ซีเมนต์ขนาด 1200x2400x6 มม. ทรายเอรา	บาท/ตร.ม.	บาท/ตร.ม.	โกละ ๒๓๐๐	ทองแดง ๒๓๐๐	10 มีนาคม 2567	*

**แบบฟอร์มบันทึกแสดงเหตุผลความจำเป็นรายละเอียดของการสืบและทำการกำหนดราคาและหรือแหล่งวัสดุก่อสร้าง**

**รายงานจากแหล่งของข้อมูลวัสดุ**

ชื่อโครงการ ประกวดราคาก่อสร้างงานค้ำก่อสร้างอาคารที่พักอาศัยและสิ่งก่อสร้างประกอบ ระดับชั้นวางยาญ (ระดับ ส) สำนักงานทางหลวงที่ ๑๐ (นครราชสีมา) ทางหลวงหมายเลข ๒๐๕ ตอน โคนงาวาย -  
แขวงทางหลวงนครราชสีมาที่ ๑ ที่ กม.๒๓๓+๓๓๑ ตำบลขยพทาง ผลผลิต ๑ แห่ง ดยวิธีประกวดราคาอิเล็กทรอนิกส์ (e-bidding) /  
 หน่วยงาน สำนักงานขนส่งจังหวัดบุรีรัมย์ (ในสังกัดกรมการขนส่งทางบก) สำนักงานทางหลวงที่ ๑๐ (นครราชสีมา) ทางหลวงหมายเลข ๒๐๕ ตอน โคนงาวาย -  
 แขวงทางหลวงนครราชสีมาที่ ๑ ที่

ลำดับที่	รายการ	หน่วย	ห้องวางของ	จัดเก็บของ	ผู้ส่งมอบ	ปีงบประมาณ	ปีงบประมาณ	ปีงบประมาณ	ปีที่สืบราคา	แหล่งการสืบราคา
26	เสาเอ็นและคานทับหลัง(ชนิดก่อครึ่งแผ่น)	บาท/เมตร	X						23 เมษายน 2567	*
27	ผนังก่ออิฐมวลเบา(ก่อครึ่งแผ่น)	บาท/ตร.ม.	X						23 เมษายน 2567	*
28	ฉาบปูนผิวเรียบ(หนา1.5ซม.)	บาท/ตร.ม.	X						23 เมษายน 2567	*
29	กระเบื้องกมหนึ่งเซรามิคขนาด16"x16"	บาท/ตร.ม.	X						23 เมษายน 2567	*

กิตติภูมิ กล้าหาญ

24 เมษายน 2567 08:37:51

**แบบฟอร์มบันทึกแสดงเหตุผลความจำเป็นรายละเอียดของการตีแบและการกำหนดราคาและหรือแหล่งวัสดุก่อสร้าง**

**รายงานจากแหล่งของข้อมูล**

ชื่อโครงการ ประกาศราคาจ้างก่อสร้างงานคานาก่อสร้างอาคารที่พักอาศัยและสิ่งก่อสร้างประเภท อื่นๆ (ระดับ ๙) สำนักงานทางหลวงที่ ๑๐ (นครราชสีมา) ทางหลวงหมายเลข ๒๐๕ ตอน โคนสวาย -  
แขวงหลวงหลวนนครราชสีมาที่ ๑ ที่ กม.๒๓๒+๓๑๐ ตามทางหลวง ฝลยติด ๑ แห่ง ดวยวิธีเปิดประกวดราคาอิเล็กทรอนิกส์ (e-bidding) /

หน่วยงาน ที่มีบัญชีหน่วยที่ ๑๐ (นครราชสีมา) / สังกัดกรมโยธาธิการและผังเมือง (ระดับ ๙) สำนักงานทางหลวงที่ ๑๐ (นครราชสีมา) ขงหลวงหมายเลข ๒๐๕ ตอน โคนสวาย -  
แขวงหลวงหลวนนครราชสีมาที่ ๑ ที่

ลำดับที่	รายการ	หน่วย	ทองเหลือง	ทองแดง	ทองเหลืองทองแดง	ดูยแบบเหล็ก	ขงเครื่องเหล็ก	เหล็ก	สถานที่	วันที่ตีราคา	เหตุผลการตีราคา
30	กระเบื้องพื้นแกรนิตโต้COTTO60x60ซม.	บาท/ตร.ม.	X						Thaiwatsadu	23 เมษายน 2567	*
31	กระเบื้องพื้นเซรามิคCOTTOขนาด40x40ซม. ชนิดกันลื่น(MattSurface)	บาท/ตร.ม.		X					Cotto Life	23 เมษายน 2567	*
32	วงกบPVCMASTERWOODขนาด100x200ซม.	บาท	X						Thaiwatsadu	23 เมษายน 2567	*

# แบบฟอร์มบันทึกแสดงเหตุผลการล้มรายการกำหนดราคาและหรือแหล่งวัสดุก่อสร้าง

รายงานจากแหล่งของข้อมูลวัสดุ

ชื่อโครงการ ประกวดราคาจ้างก่อสร้างงานคานก่อสร้างอาคารที่พักอาศัยและสิ่งก่อสร้างประกอบ ระดับชั้นวาง (ระดับ ๗) สำนักงานทางหลวงที่ ๑๐ (นครราชสีมา) ทางหลวงหมายเลข ๒๐๕ ตอน โดกสวาย -  
ประจวบคีรีขันธ์

หน่วยงาน แขวงหลวงหลวมนครราชสีมาที่ ๑ ที่ กม.๒๓๒+๓๑๐ ตำบลยายทอง ฝลผลิต ๑ แขวงวิเชียรราชวิเทศนครราชสีมา (e-bidding) /  
ถนนพหลโยธินสาย ๑๐ (นครราชสีมา) ทางหลวงหมายเลข ๒๐๕ ตอน โดกสวาย -  
กรุงเทพมหานคร

แขวงหลวงนครราชสีมาที่ ๑ ที่

ลำดับที่	รายการ	หน่วย	ต่อตารางเมตร	ต่อตารางเมตร	ต่อตารางเมตร	ต่อตารางเมตร	ต่อตารางเมตร	ต่อตารางเมตร	ต่อตารางเมตร	ต่อตารางเมตร	วันที่สืบราคา	เหตุผลการสืบราคา
33	วางบัพVPCMASTERWOODขนาด90x 200ซม.	บาท	X								23 เมษายน 2567	*
34	วางบัพVPCMASTERWOODขนาด80x 200ซม.	บาท	X								23 เมษายน 2567	*
35	ประตูบานเลื่อนเตี้ยอลูมิเนียมขนาด1.60x2.05ม. พร้อมอุปกรณ์ครบชุด	บาท	X								23 เมษายน 2567	*
36	หน้าต่างบานเลื่อนสลักพร้อมช่องแสงขนาด2.20x2.05ม. พร้อมอุปกรณ์ครบชุด	บาท				X					23 เมษายน 2567	*

กิตติภูมิ กลათาย

24 เมษายน 2567 08:37:51

แบบฟอร์มบันทึกแสดงเหตุผลการจำหน่ายเป็นรายละเอียดของารีสและทำการกำหนดราคาและหรือแหล่งวัสดุก่อสร้าง

รายงานจากแหล่งของข้อมูลวัสดุ

ชื่อโครงการ ประกวดราคาจากก่อสร้างงานคานาก่อสร้างอาคารที่พักอาศัยและสิ่งก่อสร้างประกอบ ระดับเชี่ยวชาญ (ระดับ ๑) สำนักงานทางหลวงที่ ๑๐ (นครราชสีมา) ทางหลวงหมายเลข ๒๐๕ ตอน โคนสวรรค์ -  
แคว้นงทงหลวงหลวงนครราชสีมาที่ ๑ ที่ กม.๒๒๒๒๒๒๒๑๐ ดงพญาเทพ ผลิตลิต.๑ แหง ดวยวิธีประมูลราคาอิเล็กทรอนิกส์ (e-bidding) /

หน่วยงาน สํานักงานเขตฯที่ ๑๐ (นครราชสีมา) / สํานักงานทางหลวงที่ ๑๐ (นครราชสีมา) ทางหลวงหมายเลข ๒๐๕ ตอน โคนสวรรค์ -  
แขวงทางหลวงนครราชสีมาที่ ๑ ที่

ลำดับที่	รายการ	หน่วย	ทองก่อสร้าง	ทองก่อสร้างของเอกชน	ประมูลในท้องถิ่น	ประมูลจากต่างประเทศ	กําลังไป	สถานที่	วันที่สืบราคา	เหตุผลการสืบราคา
37	หน้าตางบานเปิดเตียวขนาด 0.50x1.05 ม. พร้อมอุปกรณ์ครบชุด	บาท			X		สพฐ.	23 เมษายน 2567	*	
38	หน้าตางบานเลื่อนสลับขนาด 1.40x1.05 ม. พร้อมอุปกรณ์ครบชุด	บาท			X		สพฐ.	23 เมษายน 2567	*	
39	หน้าตางบานกระจกทรงขนาด 0.60x0.50 ม. พร้อมอุปกรณ์ครบชุด	บาท			X		สพฐ.	23 เมษายน 2567	*	
40	หน้าตางบานเลื่อนสลับขนาด 1.10x1.05 ม. พร้อมอุปกรณ์ครบชุด	บาท			X		สพฐ.	23 เมษายน 2567	*	

แบบฟอร์มบันทึกแสดงเหตุผลความจำเป็นรายละเอียดของวิธีการกำหนดราคาและหรือแหล่งวัสดุก่อสร้าง

รายงานจากแหล่งของข้อมูลวัสดุ

ชื่อโครงการ ประกวดราคาก่อสร้างงานคอกก่อสร้างอาคารที่พักอาศัยและสิ่งก่อสร้างประกอบ ระดับเขียวขยาญ (ระดับ ๗) สำนักงานทางหลวงที่ ๑๐ (นครราชสีมา) ทางหลวงหมายเลข ๒๐๕ ตอน โคนงาย -  
ประจวบคีรีขันธ์  
 หน่วยงาน แขวงทางหลวงนครราชสีมาที่ ๑ ที่ กม.๒๓๒+๓๑๐ ต.บางเตยทาง ผลผลิต ๑ แห่ง ด้วยวิธีประกวดราคาอิเล็กทรอนิกส์ (e-bidding) /  
ที่ถนนพหลโยธินกิโลเมตรที่ ๕๐ (นครราชสีมา) ทางหลวงหมายเลข ๒๐๕ ตอน โคนงาย -  
ประจวบคีรีขันธ์  
 แขวงทางหลวงนครราชสีมาที่ ๑ ที่

ลำดับที่	รายการ	หน่วย	ชื่อของวัสดุ	ยี่ห้อ	คุณสมบัติ	จำนวน	ราคาต่อหน่วย	รวม	วันที่สืบราคา	เหตุผลการสืบราคา
41	หน้าตงบานเปิดเดี่ยวพร้อมของแสงดานกลางขนาด 0.60x2.05 ม. พร้อมอุปกรณ์ครบชุด	บาท	สพฐ.	สพฐ.	X				23 เมษายน 2567	*
42	หน้าตงบานเลื่อนสลักขนาด 1.70x1.05 ม. พร้อมอุปกรณ์ครบชุด	บาท	สพฐ.	สพฐ.	X				23 เมษายน 2567	*
43	หน้าตงบานติดตายขนาด 0.90x0.40 ม. พร้อมอุปกรณ์ครบชุด	บาท	สพฐ.	สพฐ.	X				23 เมษายน 2567	*
44	หน้าตงบานติดตายขนาด 2.20x2.05 ม. พร้อมอุปกรณ์ครบชุด	บาท	สพฐ.	สพฐ.	X				23 เมษายน 2567	*

แบบฟอร์มบันทึกแสดงเหตุผลความจำเป็นรายละเอียดของการสืบและการกำหนดราคาและหรือแหล่งวัสดุก่อสร้าง

รายงานจากแหล่งของข้อมูลวัสดุ

ชื่อโครงการ ประกวดราคาจ้างก่อสร้างงานค่าก่อสร้างอาคารที่พักอาศัยและสิ่งก่อสร้างประกอบ ระดับปริญญาตรี (ระดับ ๗) สำนักงานทางหลวงที่ ๑๐ (นครราชสีมา) ทางหลวงหมายเลข ๒๐๕ ตอน โคกสวาย -

หน่วยงาน ประกวดราคาจ้างก่อสร้างงานค่าก่อสร้างอาคารที่พักอาศัยและสิ่งก่อสร้างประกอบ ระดับปริญญาตรี (ระดับ ๗) สำนักงานทางหลวงที่ ๑๐ (นครราชสีมา) ทางหลวงหมายเลข ๒๐๕ ตอน โคกสวาย -

ชื่อโครงการ ประกวดราคาจ้างก่อสร้างงานค่าก่อสร้างอาคารที่พักอาศัยและสิ่งก่อสร้างประกอบ ระดับปริญญาตรี (ระดับ ๗) สำนักงานทางหลวงที่ ๑๐ (นครราชสีมา) ทางหลวงหมายเลข ๒๐๕ ตอน โคกสวาย -

หน่วยงาน ประกวดราคาจ้างก่อสร้างงานค่าก่อสร้างอาคารที่พักอาศัยและสิ่งก่อสร้างประกอบ ระดับปริญญาตรี (ระดับ ๗) สำนักงานทางหลวงที่ ๑๐ (นครราชสีมา) ทางหลวงหมายเลข ๒๐๕ ตอน โคกสวาย -

แนวทางการตรวจสอบราคาวัสดุที่ ๑ ที่

ลำดับที่	รายการ	หน่วย	ข้อเท็จจริง	ชื่อผู้ขาย	ประเภท	ราคาต่อหน่วย	วันที่สืบราคา	เหตุผลการสืบราคา
45	หน้าต่างบานเปิดเดี่ยวขนาด 0.60x1.05 ม. พร้อมอุปกรณ์ครบชุด	บาท		สพฐ.			23 เมษายน 2567	*
46	หน้าต่างบานกระทุ้งพร้อมช่องแสงด้านบนขนาด 1.30x2.05 ม. พร้อมอุปกรณ์ครบชุด	บาท		สพฐ.			23 เมษายน 2567	*
47	บัวปูนปั้นสำเร็จรูปขนาด 0.10x0.10 ม.	บาท/เมตร		สพฐ.			23 เมษายน 2567	*

แบบฟอร์มบันทึกแสดงเหตุผลความจำเป็นรายละเอียดของการสืบและทำการกำหนดราคาและหรือแหล่งวัสดุก่อสร้าง

รายงานจากแหล่งของข้อมูลวัสดุ

ชื่อโครงการ ประกวดราคาจ้างก่อสร้างงานค้ำก่อสร้างอาคารที่พักอาศัยและสิ่งก่อสร้างประกอบ ระดับเชี่ยวชาญ (ระดับ ๙) สำนักงานทางหลวงที่ ๑๐ (นครราชสีมา) ทางหลวงหมายเลข ๒๐๕ ตอน โคนสวาย -  
แวงทองหลวงนครราชสีมาที่ ๑ ที่ กม.๒๓๒+๓๑๐ ตำบลชายทาง ผลผลิต ๑ แห่ง ด้วยวิธีประกวดราคาอิเล็กทรอนิกส์ (e-bidding) /  
 หน่วยงาน สำนักงานหลวงนครราชสีมาที่ ๑ (ในสังกัดสำนักงานที่ ๑๐ (นครราชสีมา) - ขงหลวงหมายเลข ๒๐๕ ตอน โคนสวาย -  
แวงทองหลวงนครราชสีมาที่ ๑) สำนักงานทางหลวงที่ ๑๐ (นครราชสีมา) ขงหลวงหมายเลข ๒๐๕ ตอน โคนสวาย -  
 แวงทองหลวงนครราชสีมาที่ ๑ ที่

ลำดับที่	รายการ	หน่วย	ท้องที่ก่อสร้าง	ชื่อผู้ขาย	ชื่อร้านค้าปลีก	ชื่อผู้ประกอบการ	กระเป๋	สถานที่สืบ	วันที่สืบราคา	เหตุผลการสืบราคา
48	สายฉีดชำระครบชุดสีขาวรุ่นNewDouc heA-4800-WTตราอเมริกันสแตนดาร์ด	บาท	X	ทองหล่อ	โกลบอลเทรดดิ้ง	โกลบอลเทรดดิ้ง	โกลบอลเทรดดิ้ง	Boonthavorn	23 เมษายน 2567	*
49	อ่างล้างหน้าแบบฝักเบนเคนเตอร์COTT รุ่นC007ขนาด56x41.5x21.5ซม.	บาท	X	ทองหล่อ	โกลบอลเทรดดิ้ง	โกลบอลเทรดดิ้ง	โกลบอลเทรดดิ้ง	Thaiwatsadu	23 เมษายน 2567	*

แบบฟอร์มบันทึกแสดงผลความจำเป็นรายละเอียดของการตีบทราคาและหรือแหล่งวัสดุก่อสร้าง

รายงานจากแหล่งของข้อมูลวัสดุ

ชื่อโครงการ ประกวดราคาจ้างก่อสร้างงานค้ำก่อสร้างอาคารที่พักอาศัยและสิ่งก่อสร้างประกอบ ระดับผู้เชี่ยวชาญ (ระดับ ๗) สำนักงานทางหลวงที่ ๑๐ (นครราชสีมา) ทางหลวงหมายเลข ๒๐๕ ตอน โคนสวาย -  
แวงทองหลวงนครราชสีมาที่ ๑ ที่ กม.๒๓๒+๓๑๐ ตอนเขาทราย ผลมลิต ๑ แห่ง ด้วยวิธีประกวดราคาอิเล็กทรอนิกส์ (e-bidding) /  
 หน่วยงาน ที่รับผิดชอบงานที่ปรึกษาที่ ๑๐ (นครราชสีมา) สำนักงานทางหลวงที่ ๑๐ (นครราชสีมา) ทางหลวงหมายเลข ๒๐๕ ตอน โคนสวาย -  
แวงทองหลวงนครราชสีมาที่ ๑ ที่

แสวงทางหลวงนครราชสีมาที่ ๑ ที่

ลำดับที่	รายการ	หน่วย	หน่วยย่อย	โดยที่	ชนิด	ลักษณะ	สถานที่	วันที่ตีราคา	แหล่งการตีราคา
50	อ่างล้างหน้าเซรามิคชนิดแขวนผนังเคลือบขาวตราอเมริกันสแตนดาร์ดรุ่นTF09 79WTO	บาท	X				จาก พานิชย์จังหวัด นครราชสีมา (เม.ย.67)	23 เมษายน 2567	*
51	กอกอ่างล้างหน้าเ็นCOTTOรุ่นCT1 67	บาท	X				Thaiwatsadu	23 เมษายน 2567	*
52	สะดืออ่างล้างหน้าสแตนเลสแบบกตCO TTOรุ่นCT6704	บาท	X				Thaiwatsadu	23 เมษายน 2567	*

แบบฟอร์มบันทึกแสดงเหตุผลความจำเป็นรายละเอียดของการกำหนดราคาและการกำหนดยี่ห้อหรือแหล่งวัสดุก่อสร้าง

รายงานจากแหล่งของวัสดุ

ชื่อโครงการ ประกวดราคาก่อสร้างงานคานาก่อสร้างอาคารที่พักอาศัยและสิ่งก่อสร้างประกอบ ระดับเชี่ยวชาญ (ระดับ ๙) สำนักงานทางหลวงที่ ๑๐ (นครราชสีมา) ทางหลวงหมายเลข ๒๐๕ ตอน โคกสวาย -  
แวงทองหลวงนครราชสีมาที่ ๑ ที่ กม.๒๓๗+๓๑๐ ด่านชายทาง ๑-๒๒๗+๓๑๐  
 หน่วยงาน สำนักวิศวกรรมโยธา (นครราชสีมา) / สำนักช่างศิลป์และสิ่งก่อสร้างประกอบ ระดับเชี่ยวชาญ (ระดับ ๙) สำนักงานทางหลวงที่ ๑๐ (นครราชสีมา) ทางหลวงหมายเลข ๒๐๕ ตอน โคกสวาย -  
แวงทองหลวงนครราชสีมาที่ ๑ ที่  
 แขวางหลวงนครราชสีมาที่ ๑ ที่

ลำดับที่	รายการ	หน่วย	หน่วยออกประมูล	คุณสมบัติพิเศษ	คุณสมบัติพิเศษ	คุณสมบัติพิเศษ	คุณสมบัติพิเศษ	คุณสมบัติพิเศษ	คุณสมบัติพิเศษ	วันที่สืบราคา	เหตุผลการสืบราคา
53	ท่อน้ำทิ้งอ่างล้างหน้าแบบP-TrapCOTTOรุ่นCT1683(HM) ขนาด24ซม.	บาท	X							23 เมษายน 2567	*
54	สายน้ำดีสเตนเลสCOTTOรุ่นZ402 (HM)ขนาด16นิ้ว	บาท	X							23 เมษายน 2567	*
55	สตีปวาล์วทางCOTTOรุ่นCT1179N (HM)	บาท	X							23 เมษายน 2567	*

แบบฟอร์มบันทึกแสดงเหตุผลความจำเป็นรายละเอียดของการสืบและการกำหนดราคาและหรือแหล่งวัสดุก่อสร้าง

รายงานจากแหล่งของข้อมูลวัสดุ

ชื่อโครงการ ประกวดราคาจ้างก่อสร้างงานคานก่อสร้างอาคารที่พักอาศัยและสิ่งก่อสร้างประกอบ ระดับเชี่ยวชาญ (ระดับ ๗) สำนักงานทางหลวงที่ ๑๐ (นครราชสีมา) ทางหลวงหมายเลข ๒๐๕ ตอน โคกสวาย -  
แวงหลวงหลวงนครราชสีมาที่ ๑ ที่ กม.๒๓๒+๓๑๐.๐๐๐ ตามชายทาง ยลผลิต ๑ แห่ง โดยมีปริมาณวัสดุที่เลือกซื้อ (e-bidding) /  
 หน่วยงาน ปริมาณงานของวัสดุที่ ๑ (ไม้กระดานซีเมนต์) / ปริมาณงานของวัสดุที่ ๑๐ (ไม้กระดานซีเมนต์) ทางหลวงหมายเลข ๒๐๕ ตอน โคกสวาย -  
แวงหลวงหลวงนครราชสีมาที่ ๑ ที่

ลำดับที่	รายการ	หน่วย	พิกัดของวัสดุ	ชื่อผู้ขาย	ประเภท	พิกัดของวัสดุ	ชื่อผู้ขาย	วันที่สืบราคา	แหล่งการสืบราคา
56	กอกกลางพื้นCOTTOรุ่นCT1252	บาท	X	Thaiwatsadu	บาท	X	Thaiwatsadu	23 เมษายน 2567	*
57	ตะแกรงดักกลิ่นFloorDrain2นิ้ว	บาท	X	Thaiwatsadu	บาท	X	Thaiwatsadu	23 เมษายน 2567	*
58	กระเบื้องแกรนิตโต้ขนาด60x70ซ.ม.	บาท	X	Thaiwatsadu	บาท	X	Thaiwatsadu	23 เมษายน 2567	*

แบบฟอร์มบันทึกแสดงเหตุผลความจำเป็นรายรายละเอียดของการสืบและกำหนดราคาและหรือแหล่งวัสดุก่อสร้าง

รายงานจากแหล่งของข้อมูลวัสดุ

ชื่อโครงการ ประกวดราคาจ้างก่อสร้างงานค่าก่อสร้างอาคารที่พักอาศัยและสิ่งก่อสร้างประกอบ ระดับเขียวขลุ่ย (ระดับ ๙) สำนักงานทางหลวงที่ ๑๐ (นครราชสีมา) ทางหลวงหมายเลข ๒๐๕ ตอน โคนสวาย -  
แขวงพงหลวงนครราชสีมาที่ ๑ ที่ กม.๒๓๒+๓๑๐ ตามชายทาง ผลผลิต ๑ แห่งด้วยวิธีประกวดราคาอิเล็กทรอนิกส์ (e-bidding) /  
 หน่วยงาน สำนักงานหลวงที่ ๑๐ (นครราชสีมา) สำนักงานทางหลวงที่ ๑๐ (นครราชสีมา) ทางหลวงหมายเลข ๒๐๕ ตอน โคนสวาย -  
 แขวงพงหลวงนครราชสีมาที่ ๑ ที่

ลำดับที่	รายการ	หน่วย	ทองทุกก่อสร้าง	ทองทุกก่อสร้างของเอกชน	ซื้อแบบเอกชน	เช่าแบบเอกชน	กระเบื้อง	สถานที่สืบ	วันที่สืบราคา	เหตุผลการสืบราคา
59	กระจกพลาสติกSET2ชั้นสีเหลืองKASS Aรุ่นKA6589	บาท	X					Thaiwatsadu	23 เมษายน 2567	*
60	ชุดไม้กั้วแบบติดผนังพร้อมชุดไม้กั้วสา ยอน	บาท	X					Thaiwatsadu	23 เมษายน 2567	*
61	ที่วางสุขุเขรามิกชนิดฝังผนังเคลือบขา วดราคาต่อโตรุ่นC805	บาท			X			จาก ฟลอรินจังหวัด นครราชสีมา (เม.ย.67)	23 เมษายน 2567	*

แบบฟอร์มบันทึกแสดงเหตุผลความจำเป็นรายละเอียดของการสืบและการกำหนดราคาและหรือแหล่งวัสดุก่อสร้าง

รายงานจากแหล่งของข้อมูลวัสดุ

ชื่อโครงการ ประกวดราคาก่อสร้างงานคอกก่อสร้างอาคารที่พักอาศัยและสิ่งก่อสร้างประกอบ ระดับเชี่ยวชาญ (ระดับ ๙) สำนักงานทางหลวงที่ ๑๐ (นครราชสีมา) ทางหลวงหมายเลข ๒๐๕ ตอน โคนสวาย -  
 แขวงหลวงพระบาง สิบต. ๑ ที่ กม.๒๗๒+๓๑๐ ตามชายทาง ผลิต ๑ แห่ง โดยมีปริมาณความต้องการ (e-bidding) /  
 หน่วยงาน ปริมาณของวัสดุที่สั่งซื้อ (ในครั้งสั่งซื้อ) / ปริมาณของวัสดุที่สั่งซื้อและสิ่งก่อสร้างประกอบ ระดับเชี่ยวชาญ (ระดับ ๙) สำนักงานของหลวงที่ ๑๐ (นครราชสีมา) ทางหลวงหมายเลข ๒๐๕ ตอน โคนสวาย -  
 แขวงหลวงพระบาง สิบต. ๑ ที่

ลำดับที่	รายการ	หน่วย	กองช่างก่อสร้าง	กองช่างโยธา	กองช่างไฟฟ้า	กองช่างประปา	กองช่างสุขาภิบาล	กองช่างเครื่องจักรกล	กองช่างวัสดุ	กองช่างอื่น ๆ	สถานที่สืบ	วันที่สืบราคา	เหตุผลการสืบราคา
62	ราวนวนผาเดี่ยวWSPรุ่นBS-08ขนาด75ซม.สแตนเลส	บาท	X								สถานีสืบ	23 เมษายน 2567	*
63	สีน้ำพลาสติกภายนอกขนาด3.785ลิตร	บาท	X								จาก พาณิชยจังหวัด นครราชสีมา (เม.ย.67)	23 เมษายน 2567	ราคาคิดเป็นตร.ม. อ้างอิงราคาวัสดุจาก จาก พาณิชยจังหวัด นครราชสีมา (เม.ย.67)
64	สีน้ำพลาสติกภายในขนาด3.785ลิตร	บาท/ตร.ม.				X					จาก พาณิชยจังหวัด นครราชสีมา (เม.ย.67)	23 เมษายน 2567	ราคาคิดเป็นตร.ม. อ้างอิงราคาวัสดุจาก จาก พาณิชยจังหวัด นครราชสีมา (เม.ย.67)

แบบฟอร์มบันทึกแสดงเหตุผลความจำเป็นรายละเอียดของการสืบและการกำหนดราคาและหรือแหล่งวัสดุก่อสร้าง

รายงานจากแหล่งของข้อมูลวัสดุ

ชื่อโครงการ ประกวดราคาจ้างก่อสร้างงานค่าก่อสร้างอาคารที่พักอาศัยและสิ่งก่อสร้างประกอบ ระดับเชี่ยวชาญ (ระดับ ๙) สำนักงานทางหลวงที่ ๑๐ (นครราชสีมา) ทางหลวงหมายเลข ๒๐๕ ตอน โคกสวาย -

แขวงหลวงหลวงนครราชสีมาที่ ๑ ที่ กม.๒๒๒+๓๑๐ ตอนขยายทาง ผลผลิต ๑ แห่ง ด้วยวิธีประกวดราคาอิเล็กทรอนิกส์ (e-bidding) /

หน่วยงาน สำนักงานหลวงหลวงที่ ๑๐ (นครราชสีมา) สำนักงานทางหลวงที่ ๑๐ (นครราชสีมา) แขวงหลวงหมายเลข ๒๐๕ ตอน โคกสวาย -

แขวงหลวงหลวงนครราชสีมาที่ ๑ ที่

ลำดับที่	รายการ	หน่วย	หน่วยประกอบ	หน่วยประกอบ	หน่วยประกอบ	หน่วยประกอบ	หน่วยประกอบ	หน่วยประกอบ	หน่วยประกอบ	หน่วยประกอบ	สถานที่สืบ	วันที่สืบราคา	เหตุผลการสืบราคา
65	ไม้พื้นแปะราปูขนบิวีลายชัยพฤกษ์ขนาด 25x300 มม.	บาท/แผ่น	X								Thaiwatsadu	23 เมษายน 2567	*
66	ไม้พื้นเทียมขนาด 0.22x0.02x3.00m.	บาท/แผ่น	X								Thaiwatsadu	23 เมษายน 2567	*
67	ไม้ระแนงขนาด 0.25x0.05x4.00m.	บาท/แผ่น	X								Thaiwatsadu	23 เมษายน 2567	*
68	ท่อเหล็กกลมผิวดำ	บาท/ทอน				X					สุพรรณบุรี	23 เมษายน 2567	*
69	แผ่นเหล็กหนา 5 มม.	บาท				X					จาก พาณิชยจังหวัด นครราชสีมา (เม.ย.67)	23 เมษายน 2567	*

แบบฟอร์มบันทึกแสดงเหตุผลความจำเป็นรายละเอียดของการสืบและการกำหนดราคาและหรือแหล่งวัสดุก่อสร้าง

รายงานจากแหล่งของวัสดุ

ชื่อโครงการ ประกวดราคาจ้างก่อสร้างงานคอกก่อสร้างอาคารที่พักอาศัยและสิ่งก่อสร้างประกอบ ระดับเชี่ยวชาญ (ระดับ ๗) สำนักงานทางหลวงที่ ๑๐ (นครราชสีมา) ทางหลวงหมายเลข ๒๐๕ ตอน โคนสวาย -  
ประจวบคีรีขันธ์  
 หน่วยงาน แขวงทางหลวงนครราชสีมาที่ ๑ ที่ กม.๒๕๓+๓๑๐ ตอนสายทาง ผลิต ๑ แห่ง ด้วยวิธีประกวดราคาอิเล็กทรอนิกส์ (e-bidding) /  
ถนนพหลโยธินสาย ๑๐ (นครราชสีมา) / สำนักงานทางหลวงที่ ๑๐ (นครราชสีมา) ทางหลวงหมายเลข ๒๐๕ ตอน โคนสวาย -  
ประจวบคีรีขันธ์  
 แขวงทางหลวงนครราชสีมาที่ ๑ ที่

ลำดับที่	รายการ	หน่วย	ข้อเท็จจริง	คุณสมบัติ	ชื่อผู้ขาย	ที่อยู่	โทรศัพท์	ชื่อผู้ขาย	วันที่สืบราคา	เหตุผลการสืบราคา
70	สีน้ำมันเคลือบชนิดเงาขนาด 3.785 ลิตรตราทีโอเอ	บาท						จาก พาณิชย์จังหวัด นครราชสีมา (เม.ย.67)	23 เมษายน 2567 *	
71	ขดท่อ/ของอุปกรณ์จับยึดท่อและอื่น ๆ (Accessories)	บาท	X						23 เมษายน 2567	20 % จากราคาวัสดุ
72	บอลาล์วทองเหลืองตามสแตนเลสตาม SUDUS รุ่น G2 ขนาด 2 นิ้ว	บาท	X					Thawatsadu	23 เมษายน 2567 *	

แบบฟอร์มบันทึกแสดงเหตุผลความจำเป็นรายละเอียดของการตีบและการกำหนดราคาและหรือแหล่งวัสดุก่อสร้าง

รายงานจากแหล่งข้อมูลวัสดุ

ชื่อโครงการ ประกวดราคางานก่อสร้างอาคารที่พักอาศัยและสิ่งก่อสร้างประกอบ ระดับเชี่ยวชาญ (ระดับ ๘) สำนักงานทางหลวงที่ ๑๐ (นครราชสีมา) ทางหลวงหมายเลข ๒๐๕ ตอน โคกสวาย -  
แวงทางหลวงนครราชสีมาที่ ๑ ที่ กม.๒๓๒+๓๑๐ ตอนขยายทาง ผลผลิต ๑ แห่ง ด้วยวิธีประมูลราคาอิเล็กทรอนิกส์ (e-bidding) /  
 หน่วยงาน ที่มีคุณวุฒิทางด้านงาน (ไม่ต่ำกว่า ๕ ปี) / กรมทางหลวงชนบท (ระดับ ๘) สำนักงานทางหลวงที่ ๑๐ (นครราชสีมา) ทางหลวงหมายเลข ๒๐๕ ตอน โคกสวาย -  
แวงทางหลวงนครราชสีมาที่ ๑ ที่

ลำดับที่	รายการ	หน่วย	หน่วย	หน่วย	หน่วย	หน่วย	หน่วย	หน่วย	หน่วย	วันที่สืบราคา	แหล่งการสืบราคา
73	กอกสนามแพนซี SANWA รุ่น CKT15FCB ขนาดเกลียว 1/2 นิ้ว	บาท	X							23 เมษายน 2567	*
74	ปืนน้ำอัดลม มิตซูบิชิ MITSUBISHI ELECTRIC รุ่น NWP-155R กำลัง 150 วัตต์	บาท	X							23 เมษายน 2567	*

แบบฟอร์มบันทึกแสดงเหตุผลความจำเป็นรายละเอียดของการสืบและการกำหนดราคาและหรือแหล่งวัสดุก่อสร้าง

รายงานจากแหล่งของข้อมูลวัสดุ

ชื่อโครงการ ประกวดราคาจ้างก่อสร้างงานคานก่อสร้างอาคารที่พักอาศัยและสิ่งก่อสร้างประกอบ ระดับเชี่ยวชาญ (ระดับ ๙) สำนักงานทางหลวงที่ ๑๐ (นครราชสีมา) ทางหลวงหมายเลข ๒๐๕ ตอน โคกสวาย -  
แขวงหลวงพระบางนครราชสีมาที่ ๑ ที่ กม.๒๗๒๓๓๑๐ ตามชายทาง ผลผลิต ๑ แห่ง ด้วยวิธีประกวดราคาอิเล็กทรอนิกส์ (e-bidding) /  
 หน่วยงาน ที่มีคุณสมบัติซึ่งมีที่ ๑ (ไม่ระบุชื่อ) / บริษัทพีพีพีเอสและสิ่งก่อสร้างประกอบ ระดับเชี่ยวชาญ (ระดับ ๙) สำนักงานทางหลวงที่ ๑๐ (นครราชสีมา) ทางหลวงหมายเลข ๒๐๕ ตอน โคกสวาย -  
 แขวงทางหลวงนครราชสีมาที่ ๑ ที่

ลำดับที่	รายการ	หน่วย	ทองก่อสร้าง	ทองก่อสร้างนอกพื้นที่	โดยหน่วยงาน	ดูรายละเอียด	ประเภทของบัญชี	บัญชี	วันที่สืบราคา	เหตุผลการสืบราคา
75	ถังเก็บน้ำบนดิน 1, 500ลิตร GRANITODWTDOS	บาท	X						23 เมษายน 2567	*
76	ข้อต่อท่อ/ข้องออุปกรณ์จับยึดท่อและอื่น ๆ (Accessories) ระบบน้ำเสีย	บาท	X						23 เมษายน 2567	คิด 20 % ของราคาวัสดุ
77	บ่อพักน้ำสำหรับรูป (MANHOLE) ขนาด 0.60x0.60x0.80ม.	บาท	X						23 เมษายน 2567	ราคาโดยเฉลี่ย
78	บ่อตกขยะคสล. ขนาด 0.92x0.92x1.00 ม.	บาท		X					23 เมษายน 2567	*



แบบฟอร์มบันทึกแสดงผลความจำเป็นรายการซื้อและวิธีการกำหนดราคาและหรือแหล่งวัสดุก่อสร้าง

รายงานจากแหล่งของของวัสดุ

ชื่อโครงการ ประกวดราคาจ้างก่อสร้างงานค่าก่อสร้างอาคารที่พักอาศัยและสิ่งก่อสร้างประกอบ ระดับเขียวขงาย (ระดับ ๙) สำนักงานทางหลวงที่ ๑๐ (นครราชสีมา) ทางหลวงหมายเลข ๒๐๕ ตอน โคกสวาย -  
แขวงทางหลวงนครราชสีมาที่ ๑ ที่ กม.๒๓๒+๓๑๐ ตอนสายพวง มลลิต ๑ แห่ง ด้วยวิธีประกวดราคาอิเล็กทรอนิกส์ (e-bidding) /  
 หน่วยงาน กึ่งบังคับและสิ่งก่อสร้าง (นครราชสีมา) / กรมที่ปรึกษา (ระดับ ๙) สำนักงานทางหลวงที่ ๑๐ (นครราชสีมา) ทางหลวงหมายเลข ๒๐๕ ตอน โคกสวาย -  
 แขวงทางหลวงนครราชสีมาที่ ๑ ที่

ลำดับที่	รายการ	หน่วย	ของก่อสร้าง	ของก่อสร้างของหน่วยงาน	โดยหน่วยงาน	ผู้ขายเอกชน	ประเภทของวัสดุ	รายละเอียด	สถานที่ซื้อ	วันที่สืบราคา	เหตุผลการสืบราคา
82	เครื่องดับเพลิงเคมีแห้งGIANTKINGKO NGรุ่น4A5Bขนาด10ปอนด์	บาท	X						สถานีที่สืบ	23 เมษายน 2567	*
83	ตุ๊กตาคูเมอร์ยูนิต10ช่อง	บาท				X			สปว.	23 เมษายน 2567	*

**แบบฟอร์มบันทึกแสดงเหตุผลความจำเป็นรายละเอียดของการสืบและการกำหนดราคาหรือแหล่งวัสดุก่อสร้าง**

รายงานจากแหล่งของวัสดุ

ชื่อโครงการ ประภวตราค่าจากก่อสร้างงานค่าก่อสร้างอาคารที่พักอาศัยและสิ่งก่อสร้างประกอบ ระดับเชี่ยวชาญ (ระดับ ๗) สำนักงานทางหลวงที่ ๑๐ (นครราชสีมา) ทางหลวงหมายเลข ๒๐๕ ตอน โคนสวรรค์ -  
 แขวงทางหลวงชนบทนครราชสีมาที่ ๑ ที่ กม.๒๓๒+๓๑๑.๑๐ ตามชายทาง ผสมเล็ด ๑ แห่ง ด้วยวิธีประกวดราคาอิเล็กทรอนิกส์ (e-bidding) /  
 หน่วยงาน วิศวกรรมโยธาที่ ๑๐ (นครราชสีมา) / กรมทางหลวงชนบท ระดับเชี่ยวชาญ (ระดับ ๗) สำนักงานทางหลวงที่ ๑๐ (นครราชสีมา) แขวงหลวงหมายเลข ๒๐๕ ตอน โคนสวรรค์ -

แขวงทางหลวงชนบทที่ ๑ ที่

ลำดับที่	รายการ	หน่วย	ของก่อสร้าง	คุณสมบัติของวัสดุ	ผู้ขาย/บริษัท	ชนิดและรูปแบบ	ลักษณะ	สถานที่สืบ	วันที่สืบราคา	เหตุผลการสืบราคา
84	รายการ ลูกอมยลวิตต์ตัดตอนSQUAREDรุ่นQO 116VSC6T1Pole16A6KA	บาท	X					สถานที่สืบ Thaiwatsadu	23 เมษายน 2567 *	
85	ลูกอมยลวิตต์ตัดตอนSQUAREDรุ่นQO 120VSC6T1Pole20A6KA	บาท	X					Thaiwatsadu	23 เมษายน 2567 *	

แบบฟอร์มบันทึกแสดงเหตุผลความจำเป็นรายละเอียดของการสืบและการกำหนดราคาและหรือแหล่งวัสดุก่อสร้าง

รายงานจากแหล่งของขอมูลวัสดุ

ชื่อโครงการ ประกวดราคาจ้างก่อสร้างงานคานาก่อสร้างอาคารที่พักอาศัยและสิ่งก่อสร้างประกอบ ระดับเชี่ยวชาญ (ระดับ ๗) สำนักงานทางหลวงที่ ๑๐ (นครราชสีมา) ทางหลวงหมายเลข ๒๐๕ ตอน โคกสวาย -  
แขวงทางหลวงนครราชสีมาที่ ๑ ที่ กม.๒๓๓๒+๓๑๐ ตามชายทาง ผลผลิต ๑ แห่ง ด้วยวิธีประกวดราคาอิเล็กทรอนิกส์ (e-bidding) /  
 หน่วยงาน ศูนย์ควบคุมและสิ่งก่อสร้าง (นครราชสีมา) / กรมทางหลวงชนบท ระดับเชี่ยวชาญ (ระดับ ๗) สำนักงานทางหลวงที่ ๑๐ (นครราชสีมา) ทางหลวงหมายเลข ๒๐๕ ตอน โคกสวาย -  
 แฉางทางหลวงนครราชสีมาที่ ๑ ที่

ลำดับที่	รายการ	หน่วย	หน่วยบวกลบ	คุณสมบัติ	คุณสมบัติ	คุณสมบัติ	คุณสมบัติ	คุณสมบัติ	คุณสมบัติ	คุณสมบัติ	วันที่สืบราคา	เหตุผลการสืบราคา
86	ลูกอมยลวิตติตตอนSQUAREDรุ่นQO 132VSC6T1Pole32A6KA	บาท	X								23 เมษายน 2567	*
87	GroundingSystem	บาท	X								23 เมษายน 2567	*
88	อุปกรณ์อื่นๆ(Accessories)	บาท	X								23 เมษายน 2567	คิด 10 % จากราคาวัสดุ

แบบฟอร์มบันทึกแสดงเหตุผลความจำเป็นรายละเอียดของการสืบและกำหนดราคาและหรือแหล่งวัสดุก่อสร้าง

รายงานจากแหล่งของข้อมูลวัสดุ

ชื่อโครงการ ประกวดราคางานก่อสร้างงานคานาก่อสร้างอาคารที่พักอาศัยและสิ่งก่อสร้างประกอบ ระดับชั้นวาง (ระดับ ๗) สำนักงานทางหลวงที่ ๑๐ (นครราชสีมา) ทางหลวงหมายเลข ๒๐๕ ตอน โคนสวรรค์ -  
แขวงทางหลวงนครราชสีมาที่ ๑ ที่ กม.๒๓๒+๓๑๐ ตอนเขาทราย ผดุงสิทธิ์ ๑ แห่ง ด้วยวิธีประมูลราคาควิลิเล็กทรอนิกส์ (e-bidding) /  
 หน่วยงาน สำนักงานเขตพื้นที่การศึกษามัธยมศึกษาเขต ๑๐ (นครราชสีมา) สำนักงานทางหลวงที่ ๑๐ (นครราชสีมา) ทางหลวงหมายเลข ๒๐๕ ตอน โคนสวรรค์ -  
แขวงทางหลวงนครราชสีมาที่ ๑ ที่

ลำดับที่	รายการ	หน่วย	ของก่อสร้าง	ของก่อสร้าง	โดยหน่วยงาน	มีอยู่ในแผนแม่บท	ขอและแจกแบบ	กระแส	สถานที่สืบ	วันที่สืบราคา	เหตุผลการสืบราคา
89	สายเคเบิลเดินภายในอาคารสายกลมแกนเดี่ยวยาว 100 เมตร ขนาด 1x35 ตร.มม.	บาท				X			จาก พาณิชนิคมจังหวัด กรุงเทพฯ (เม.ย.67)	23 เมษายน 2567	*
90	สายเคเบิลเดินภายในอาคารสายกลมแกนเดี่ยวยาว 100 เมตร ขนาด 1x10 ตร.มม.	บาท				X			จาก พาณิชนิคมจังหวัด กรุงเทพฯ (เม.ย.67)	23 เมษายน 2567	*

แบบฟอร์มบันทึกแสดงเหตุผลความจำเป็นรายละเอียดของการสืบและราคากำหนดราคาและหรือแหล่งวัสดุก่อสร้าง

รายงานจากแหล่งของขอมูลวัสดุ

ชื่อโครงการ ประกาศราคาจ้างก่อสร้างงานค่าก่อสร้างอาคารที่พักอาศัยและสิ่งก่อสร้างประกอบ ระดับปริญญาตรี (ระดับ ๗) สำนักงานทางหลวงที่ ๑๐ (นครราชสีมา) ทางหลวงหมายเลข ๒๐๕ ตอน โคกสวาย -  
แวงหวางหลวงนครราชสีมาที่ ๑ ที่ กม.๒๓๓+๓๑๐ ตอนขวายทาง ผลผลิต ๑ แห่ง ด้วยวิธีประกวดราคาอิเล็กทรอนิกส์ (e-bidding) /  
 หน่วยงาน สำนักงานช่างสำรวจที่ ๑๐ (นครราชสีมา) / กรมทางหลวงชนบท (กรมทางหลวงชนบท) สำนักงานขอมูลที่ ๑๐ (นครราชสีมา) ทางหลวงหมายเลข ๒๐๕ ตอน โคกสวาย -  
 แวงหวางหลวงนครราชสีมาที่ ๑ ที่

ลำดับที่	รายการ	หน่วย	ขนาดของวัสดุ	ชนิดของวัสดุ	คุณสมบัติ	ที่มา	วันที่สืบราคา	เหตุผลการสืบราคา
91	สายเคเบิลเดินภายในอาคารสายกลมแกนเดี่ยวยาว 100 เมตร ขนาด 1x2.5 ตร.มม.	บาท		X		จาก พณิชย์จังหวัด กรุงเทพฯ (เม.ย.67)	23 เมษายน 2567	*
92	อุปกรณ์อื่นๆ (Accessories) สายไฟฟ้า	บาท	X			*	23 เมษายน 2567	คิด 30 % ของราคาวัสดุ สายไฟฟ้า
93	ท่อร้อยสายไฟฟ้าและสายโทรศัพท์พีวีซี	บาท		X		จาก พณิชย์จังหวัด กรุงเทพฯ (เม.ย.67)	10 มีนาคม 2567	*
94	อุปกรณ์อื่นๆ (Accessories) ท่อร้อยสายไฟฟ้า (Conduit)	บาท	X			*	23 เมษายน 2567	คิด 30 % ของราคาท่อร้อยสาย







เอกสารแนบท้ายประกาศประกวดราคาจ้างก่อสร้างด้วยวิธีประกวดราคาอิเล็กทรอนิกส์ (e-bidding) ข้อ ๑.๑๓

แนวทางการพิจารณาขยายอายุสัญญาหรือการงดหรือลดค่าปรับ

งานจ้างเหมาของกรมทางหลวง

ตามประกาศฯ เลขที่ คค ๐๖๑๒๖/eb/

/๒๕๖๗ ลงวันที่

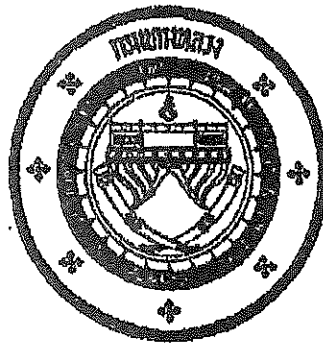

**แนวทางการพิจารณา  
ขยายอายุสัญญาหรือการงดหรือลดค่าปรับ  
งานจ้างเหมาของกรมทางหลวง**

(นายปกรณ์ ศรีปานวงศ์)

ผู้อำนวยการสำนักงานทางหลวงที่ ๑๐ (นครราชสีมา)

ปฏิบัติราชการแทน อธิบดีกรมทางหลวง

กรมทางหลวง

สิงหาคม ๒๕๖๑



กรม อีกร ๒๓๖๑  
เลขที่รับ... วันที่...  
ลงชื่อ... วันที่...

กรมทางหลวง  
เลขที่รับ ๓ ๑๕๕๒๑  
วันที่ ๖ ส.ค. ๒๕๖๑  
เวลา ๑๖.๗๑

### บันทึกข้อความ

ส่วนราชการ สำนักก่อสร้างทางที่ ๑ ส่วนบริหารงานทั่วไป โทร. ๐๒-๓๕๕-๖๘๐๒, ๒๓๐๒๓

ที่ สท.๑/๕๐๘๓ วันที่ ๖ สิงหาคม ๒๕๖๑

เรื่อง แนวทางการพิจารณาขยายอายุสัญญาหรือการงดหรือลดค่าปรับงานจ้างเหมาของกรมทางหลวง

① เรียน อทล.

ตามที่คณะกรรมการพิจารณาปัญหาเกี่ยวกับงานจ้างเหมา ได้ประชุมคณะกรรมการฯ เรื่อง หลักเกณฑ์ในการพิจารณาขยายอายุสัญญา และได้มีการปรับปรุงแนวทางการพิจารณาขยายอายุสัญญาหรือการงดหรือลดค่าปรับงานจ้างเหมาของกรมทางหลวงเสนอมาร่วมนี้ ทั้งนี้เพื่อให้การปฏิบัติงานเป็นไปในทางเดียวกัน

จึงเรียนมาเพื่อโปรดพิจารณา หากเห็นชอบจะได้เวียนให้หน่วยงานที่เกี่ยวข้องเพื่อถือปฏิบัติต่อไป พร้อมนี้ได้แนบแนวทางการพิจารณาขยายอายุสัญญาหรือการงดหรือลดค่าปรับงานจ้างเหมาแนบมาด้วยแล้ว

*MMW*

(นายกมล หมั่นทำ)

รองอธิบดีฝ่ายดำเนินงาน

ประธานคณะกรรมการพิจารณาปัญหาเกี่ยวกับงานจ้างเหมา

สำนักก่อสร้างทางที่ ๑  
กรมทางหลวง  
เลขที่รับ ๑๐๗๗  
วันที่รับ ๖ ส.ค. ๒๕๖๑  
เวลา ๑๖.๑๕ น.

② เรียน ประธานคณะกรรมการฯ (รทค.)

- เภท ๖๐๖
- ลงนามแล้ว
- ลงนามเพื่อไป

(นายธานีินทร์ สมบูรณ์)  
อธิบดีกรมทางหลวง  
๖ ส.ค. ๒๕๖๑

③ (สท.๑) เรียน ประธานคณะกรรมการฯ

- อีเมลกรมฯ (๒)
- อีเมลในวงประชุม

*MMW*

(นายกมล หมั่นทำ)

รองอธิบดีกรมทางหลวง

๖ ส.ค. ๒๕๖๑

ที่ สท.๑.๑/๕๐๒๒๒ - ๖ ส.ค. ๒๕๖๑

④ เรียน ผู้อำนวยการสำนัก ศูนย์เทคโนโลยีสารสนเทศ  
เลขาธิการกรม ผู้อำนวยการกอง สำนักงาน  
สำนักงานทางหลวง ศูนย์สร้างและบูรณะสะพาน  
แขวงทางหลวง สำนักงานบำรุงทาง  
เพื่อทราบตาม ๑ + ๒ และแจ้งเวียนให้หน่วยงาน  
ในสังกัดทราบและถือปฏิบัติ

*PK*

(นายสว่าง บูรณธนาภักดิ์)

เลขานุการคณะกรรมการพิจารณาปัญหาเกี่ยวกับงานจ้างเหมา

*MMW*

## แนวทางการพิจารณาขยายอายุสัญญาหรือการงดหรือลดค่าปรับ งานจ้างเหมาของกรมทางหลวง

### กฎหมาย ระเบียบ คำสั่ง หนังสือเวียนที่เกี่ยวข้อง

#### 1. พระราชบัญญัติการจัดซื้อจัดจ้างและการบริหารพัสดุภาครัฐ พ.ศ.2560 มาตรา 102

การงดหรือลดค่าปรับให้แก่คู่สัญญา หรือการขยายเวลาทำการตามสัญญาหรือข้อตกลง ให้อยู่ในดุลพินิจของผู้อำนาจที่จะพิจารณาได้ตามจำนวนวันที่มีเหตุเกิดขึ้นจริง เฉพาะในกรณีดังต่อไปนี้

- (1) เหตุเกิดจากความผิดหรือความบกพร่องของหน่วยงานของรัฐ
- (2) เหตุสุดวิสัย
- (3) เหตุเกิดจากพฤติการณ์อันหนึ่งอันใดที่คู่สัญญาไม่ต้องรับผิดชอบตามกฎหมาย
- (4) เหตุอื่นตามที่รัฐมนตรีกำหนดในกฎกระทรวง

หลักเกณฑ์และวิธีการของงดหรือลดค่าปรับให้แก่คู่สัญญา หรือการขยายเวลาทำการตามสัญญาหรือข้อตกลง ให้เป็นไปตามระเบียบที่รัฐมนตรีกำหนด

#### 2. ระเบียบกระทรวงการคลังว่าด้วยการจัดซื้อจัดจ้างและการบริหารพัสดุภาครัฐ พ.ศ.2560

ข้อ 182 การงดหรือลดค่าปรับให้แก่คู่สัญญา หรือการขยายเวลาทำการตามสัญญาหรือข้อตกลงตามมาตรา 102 ในกรณีที่มีเหตุเกิดจากความผิดหรือความบกพร่องของหน่วยงานของรัฐ หรือเหตุสุดวิสัย หรือเกิดจากพฤติการณ์อันหนึ่งอันใดที่คู่สัญญา ไม่ต้องรับผิดชอบตามกฎหมายหรือเหตุอื่นตามที่กำหนดในกฎกระทรวง ทำให้คู่สัญญาไม่สามารถส่งมอบสิ่งของหรืองานตามเงื่อนไขและกำหนดเวลาแห่งสัญญาได้ ให้หน่วยงานของรัฐระงับไว้ในสัญญาหรือข้อตกลงกำหนดให้คู่สัญญาต้องแจ้งเหตุดังกล่าวให้หน่วยงานของรัฐทราบภายใน 15 วัน นับตั้งแต่วันที่เหตุนั้นได้สิ้นสุดลง หรือตามที่กำหนดในกฎกระทรวง หากมิได้แจ้งภายในเวลาที่กำหนด คู่สัญญาจะยกมาอ้างเพื่อของดหรือลดค่าปรับ หรือขอขยายเวลาในภายหลังมิได้ เว้นแต่กรณีเหตุเกิดจากความผิดหรือความบกพร่องของหน่วยงานของรัฐซึ่งมีหลักฐานชัดเจน หรือหน่วยงานของรัฐทราบที่อยู่แล้วตั้งแต่นั้น

#### 3. คำสั่งกรมทางหลวง ที่ น.1/120/2560 ลงวันที่ 29 สิงหาคม 2560

เรื่อง มอบอำนาจการพิจารณางด ลดค่าปรับ หรือการขยายเวลาทำการตามสัญญาหรือข้อตกลงงานซื้อ/จ้าง งานจ้างที่ปรึกษา และงานจ้างออกแบบหรือควบคุมงานก่อสร้าง

การงดหรือลดค่าปรับให้แก่คู่สัญญา หรือการขยายเวลาทำการตามสัญญาหรือข้อตกลงอยู่ในอำนาจของหัวหน้าหน่วยงานของรัฐ (อธิบดี) ที่จะพิจารณาได้ตามจำนวนวันที่มีเหตุเกิดขึ้นจริง และอธิบดีได้มอบอำนาจในการพิจารณางด ลดค่าปรับ หรือการขยายเวลาทำการตามสัญญาหรือข้อตกลงในวงเงินอำนาจสั่งซื้อ/สั่งจ้างของอธิบดี (ไม่เกิน 200 ล้านบาท) ให้กับหน่วยงานต่าง ๆ ดังนี้

1. หน่วยงานส่วนกลาง มอบอำนาจให้รองอธิบดี วิศวกรใหญ่ เป็นผู้มีอำนาจในการพิจารณางด ลดค่าปรับ หรือการขยายเวลาทำการตามสัญญาหรือข้อตกลงในงานจ้างซึ่งอยู่ในความรับผิดชอบของหน่วยงานในส่วนกลางตามสายการบังคับบัญชา
2. หน่วยงานภูมิภาค มอบอำนาจให้ผู้อำนวยการสำนักงานทางหลวง ผู้อำนวยการศูนย์สร้างทาง ผู้อำนวยการศูนย์สร้างและบูรณะสะพาน เป็นผู้มีอำนาจในการพิจารณางด ลดค่าปรับ หรือการขยายเวลาทำการตามสัญญาหรือข้อตกลงในงานจัดจ้าง
3. ให้ผู้รับมอบอำนาจตามข้อ 1 และข้อ 2 เป็นผู้รับผิดชอบในการดำเนินการพร้อมทั้งตรวจสอบเอกสารหลักฐานต่าง ๆ ที่เกี่ยวข้องให้ถูกต้องตามกฎหมาย ระเบียบ และข้อบังคับอื่น ๆ ของทางราชการที่เกี่ยวข้อง โดยเคร่งครัดทุกกรณี

**4. หนังสือคณะกรรมการว่าด้วยกรรณัตถุ ส่วนที่สิบ ที่ กก (กวพ) 0421.3/ว 268 ลงวันที่ 16 กรกฎาคม 2555**

ในการพิจารณางดหรือลดค่าปรับให้แก่คู่สัญญาด้วยเหตุ (1) เหตุเกิดจากความผิดหรือความบกพร่องของส่วนราชการ (2) เหตุสุดวิสัย (3) เหตุเกิดจากพฤติการณ์อันหนึ่งอันใดที่คู่สัญญาไม่ต้องรับผิดชอบตามกฎหมายซึ่งเหตุดังกล่าวมีผลกระทบโดยตรงที่ทำให้ผู้รับจ้างไม่สามารถส่งมอบงานจ้างตามสัญญา ให้อยู่ในอำนาจของหัวหน้าส่วนราชการที่จะพิจารณาได้ตามจำนวนวันที่มีเหตุเกิดขึ้นจริง โดยจะต้องพิจารณาว่าคู่สัญญาได้ปฏิบัติตามสัญญาหรือข้อตกลงให้กับทางราชการเป็นไปอย่างปกติตลอดมา และต้องไม่มีพฤติการณ์ที่จะทิ้งงานของทางราชการ หากมีเหตุผลอันสมควรที่จะพิจารณางดหรือลดค่าปรับตามสัญญา แม้ได้ดำเนินการล่วงหน้ากำหนดระยะเวลาส่งมอบหรือแล้วเสร็จตามสัญญาหรือข้อตกลงจนมีค่าปรับเกิดขึ้นแล้วก็ตามแต่ต้องยังมีได้มีการตรวจรับงานงวดสุดท้าย

**5. หนังสือสำนักนายกรัฐมนตรี ที่ นร(กวพ) 1305/ ว11948 ลงวันที่ 13 ธันวาคม 2543**

กรณีที่ส่วนราชการได้ทำสัญญาหรือข้อตกลงเป็นหนังสือกับผู้รับจ้างแล้ว ต่อมาหากมีความจำเป็นต้องแก้ไขเปลี่ยนแปลงสัญญาหรือข้อตกลง หรือพิจารณาขยายระยะเวลาทำการตามสัญญา การงดหรือลดค่าปรับแล้ว ให้คณะกรรมการตรวจการจ้าง เป็นผู้เสนอความเห็นเพื่อประกอบการพิจารณาของหัวหน้าส่วนราชการ

**6. หนังสือตอบข้อหารือ สำนักนายกรัฐมนตรี ที่ นร(กพท)1305/10406 ลงวันที่ 18 ธันวาคม 2541**

- การพิจารณาขอหรือลดค่าปรับ เป็นการพิจารณาอนุมัติให้ในเวลาที่ล่วงเลยกำหนดเวลาของสัญญาหรือข้อตกลงไปแล้ว และเป็นกรณีที่มีค่าปรับเกิดขึ้นแล้ว

- การพิจารณาขยายเวลาทำการตามสัญญาหรือข้อตกลง เป็นการพิจารณาอนุมัติให้ก่อนที่จะครบกำหนดสัญญา และค่าปรับยังไม่เกิดขึ้น

ในการขยายเวลาทำการตามสัญญา การงดหรือลดค่าปรับ เป็นนิติกรรมฝ่ายเดียว เมื่อผู้ว่าจ้างเห็นสมควรว่าระยะเวลาที่เสียไปมิใช่ความผิดของผู้รับจ้าง และเห็นสมควรขยายระยะเวลา หรืองดหรือลดค่าปรับให้แล้ว จึงไม่จำเป็นต้องทำสัญญาแก้ไขเพิ่มเติมอีก โดยใช้เพียงคำสั่งอนุมัติของผู้มีอำนาจประกอบสัญญาไว้เป็นหลักฐานในการเบิกจ่ายเงินหรือคืนเงินค่าปรับให้แก่คู่สัญญาได้

**7. หนังสือตอบข้อหารือ สำนักนายกรัฐมนตรี ที่ นร(กพท) 1407/2829 ลงวันที่ 5 เมษายน 2545**

กรณีกรมฯ ไม่สามารถส่งมอบพื้นที่ทำงานให้แก่ผู้รับจ้างได้ เนื่องจากปัญหาในการจัดกรรมสิทธิ์ที่ดิน ต่อมาเมื่อล่วงเลยเวลาทำการตามที่ระบุในสัญญาจ้างแล้วจึงสามารถส่งมอบพื้นที่ให้ผู้รับจ้างเข้าทำงานได้เฉพาะบางช่วง และภายหลังเมื่อกรมฯ จัดกรรมสิทธิ์ที่ดินได้เสร็จแล้วจึงจะมอบพื้นที่ช่วงอื่น ๆ เพิ่มเติมให้แก่ผู้รับจ้างอีก หากปรากฏข้อเท็จจริงว่ากรมฯ หลงผิดปัญหาอุปสรรคในการจัดกรรมสิทธิ์ที่ดิน และเมื่อเหตุอุปสรรคดังกล่าวสิ้นสุดลงในแต่ละช่วง กรมฯ ก็ยอมใช้ดุลพินิจในการพิจารณาขยายระยะเวลา งดหรือลดค่าปรับให้แก่ผู้รับจ้างได้ตามระยะเวลาที่ผู้รับจ้างได้รับผลกระทบจากการจัดกรรมสิทธิ์ที่ดินในแต่ละช่วงได้ โดยกรมฯ จะต้องพิจารณาด้วยว่าเหตุอุปสรรคดังกล่าวมีส่วนสัมพันธ์กับงานก่อสร้างในส่วนอื่นและเป็นเหตุให้ผู้รับจ้างไม่สามารถดำเนินการก่อสร้างในส่วนทั้งหมดให้แล้วเสร็จตามกำหนดเวลาในสัญญาหรือไม่

**สิทธิที่คู่สัญญาจะได้รับการพิจารณา**

คู่สัญญาต้องแจ้งเหตุแห่งการขอขยายระยะเวลาทำการตามสัญญา การงดหรือลดค่าปรับตามระเบียบฯ ข้อ 182 ให้หน่วยงานของรัฐทราบภายใน 15 วัน นับถัดจากวันที่เหตุนั้นได้สิ้นสุดลง หากมิได้แจ้งภายในเวลาที่กำหนด คู่สัญญาจะยกมากล่าวอ้างเพื่อของดหรือลดค่าปรับ หรือขอขยายเวลาในภายหลังมิได้ เว้นแต่กรณีเหตุเกิดจากความผิดหรือความบกพร่องของหน่วยงานของรัฐซึ่งมีหลักฐานชัดเจน หรือหน่วยงานของรัฐทราบคืออยู่แล้วตั้งแต่ต้น

**เอกสารประกอบการพิจารณาขอขยายอายุสัญญา การงดหรือลดค่าปรับ**

หน่วยงานที่เป็นคู่สัญญาจะต้องนำส่งเอกสารที่เกี่ยวข้องในการขอขยายอายุสัญญา หรือการงดหรือลดค่าปรับ อย่างน้อยดังนี้

1. สำเนาสัญญา
2. สำเนาหนังสือแจ้งขอเข้าทำงานและขอรับมอบพื้นที่ตามสัญญาของผู้รับจ้าง ซึ่งการกำหนดวันเข้าทำงาน ให้ระบุวันที่แน่นอน ห้ามใช้คำว่า “คาดว่า” เพราะจะมีปัญหาในการพิจารณา (ถ้ามี)
3. สำเนาหนังสือมอบพื้นที่ทำงานของผู้ว่าจ้างทุกครั้งที่ได้มอบพื้นที่ให้ผู้รับจ้างหรือสำเนาหนังสือที่แจ้งโดยกำหนดวันที่แน่นอนที่จะให้ผู้รับจ้างเข้าดำเนินการได้ (ถ้ามี)
4. สำเนาหนังสือผู้รับจ้าง แจ้งปัญหาอุปสรรคที่เป็นเหตุให้ไม่สามารถเข้าทำการก่อสร้างได้ เพื่อขอขยายเวลานั้น แจ้งเหตุติดขัดสาธารณูปโภคต่าง ๆ โดยเฉพาะอย่างยิ่งหนังสือแจ้งฉบับแรก สำเนาหนังสือขอขยายอายุสัญญาหรือของดหรือลดค่าปรับของผู้รับจ้าง โดยต้องระบุสาเหตุและจำนวนวันที่ขอขยายอายุสัญญาด้วยจะไม่รับเรื่องไว้พิจารณา กรณีที่ขอขยายอายุสัญญาล่วงหน้า โดยที่ยังไม่ทราบวันที่มอบสถานที่ให้ได้เนื่องจากไม่ทราบจำนวนวันที่มีเหตุเกิดขึ้นจริง
5. สำเนาหนังสือ โครงการ/แขวงฯเจ้าของพื้นที่แจ้งหน่วยงานเจ้าของกิจการสาธารณูปโภคให้ทำการรื้อย้าย
6. สำเนาหนังสือหน่วยงานเจ้าของกิจการสาธารณูปโภคแจ้งผลการดำเนินการ
7. สำเนาหนังสือ โครงการ/แขวงฯ เจ้าของพื้นที่ แจ้งยืนยันวันที่แก้ไขปัญหาอุปสรรคแล้วเสร็จ พร้อมให้ผู้รับจ้างเข้าทำการก่อสร้างได้
8. สำเนาใบตรวจรับงาน (กรณีงานแล้วเสร็จให้แจ้งวันแล้วเสร็จด้วย)
9. บันทึกความเห็นของคณะกรรมการตรวจรับพัสดุในงานจ้างทั้งหมด (หากกรรมการคนใดมีความเห็นแย้งให้บันทึกความเห็นไว้โดยชัดเจน)
10. Work Schedule, Bar Chart ของ Main Item และบันทึกการปฏิบัติงานของผู้รับจ้างและเหตุการณ์แวดล้อมเป็นรายวัน เฉพาะวันที่เกี่ยวข้องกับกรณีขอต่ออายุสัญญา (บางกรณี)
11. บันทึกของสำนัก ฯ หรือกองเจ้าของงาน สรุปข้อเท็จจริงเรียงตามลำดับเหตุการณ์ รวมทั้งให้อ้างอิงเอกสารที่เกี่ยวข้องเพียงพอ พร้อมความเห็น เพื่อให้คณะกรรมการสามารถนำไปประกอบการพิจารณากรณีนั้นได้
12. เอกสารอื่น ๆ เช่น รูปภาพ แผนผัง รูปตัด ฯลฯ (ถ้ามี) เหตุการณ์แวดล้อมเป็นรายวัน เฉพาะวันที่เกี่ยวข้องกับกรณีขอต่ออายุสัญญา (บางกรณี)
13. กรณีเกิดอุทกภัย หรือภัยพิบัติ ให้แนบเอกสารประกอบการพิจารณา เช่น ประกาศจังหวัดฯ

**การคำนวณเวลาทำการสำหรับงานส่วนที่เหลือเฉพาะติดขัดงานก่อสร้าง**

เวลาทำการสำหรับงานส่วนที่เหลือเฉพาะที่ติดขัดการก่อสร้าง มี 2 กรณี

- ๑) กรณีงานที่มีลักษณะเดียวกัน และไม่มีความยุ่งยากซับซ้อน (ส่วนใหญ่จะเป็นงานอย่างเดียว)
  - คำนวณปริมาณงานส่วนที่ติดขัดเป็นเปอร์เซ็นต์ และเทียบกับระยะเวลาทำการตามสัญญาเดิม จะได้จำนวนวันที่ต้องใช้ในการก่อสร้างงานส่วนที่เหลือเฉพาะที่ติดขัดการก่อสร้าง เช่น งานก่อสร้างสะพาน
- ๒) กรณีที่ต้องก่อสร้างงานหลายอย่าง และลักษณะการทำงานไม่เหมือนกัน
  - คำนวณจำนวนวันที่ต้องใช้ทำการของงานแต่ละอย่างตามหลักเกณฑ์การคิดเวลาทำการของกรมทางหลวง โดยใช้เครื่องมือ เครื่องจักร จำนวนชุดตามขั้นผู้รับเหมา แต่ทั้งนี้ต้องพิจารณาจำนวนเครื่องจักรที่ต้องแบ่งไปใช้งานส่วนที่ไม่ติดขัดด้วย

ตัวอย่าง สัญญาจ้างทำงานก่อสร้างโครงการ A ระยะทาง 10 กิโลเมตร เริ่มต้นสัญญาวันที่ 1 มกราคม 2555 และสิ้นสุดสัญญาวันที่ 31 ธันวาคม 2555 พบปัญหาสาธารณูปโภคติดขัดการก่อสร้าง

ระยะทาง 2 กิโลเมตร ผู้รับจ้างเป็นผู้รับเหมางานก่อสร้างทางชั้น 1 (ภาคผนวก)

กรณีที่ 1 มอบพื้นที่ให้ผู้รับจ้างเมื่อวันที่ 1 ธันวาคม 2555 แนวทางการพิจารณา

- ตามแผนงานที่ผู้รับจ้างได้รับอนุมัติแล้วนั้น เมื่อถึงวันที่ 1 ธันวาคม 2555 จะเหลือเฉพาะงานเบ็ดเตล็ด
- คำนวณปริมาณงานส่วนที่ติดขัดและเป็นพื้นที่ต่อเนื่อง การคำนวณเวลาทำการ ให้ใช้เครื่องจักรจำนวน 4 ชุด โดยนำปริมาณงานส่วนที่เหลือ + งานเบ็ดเตล็ดตามเปอร์เซ็นต์ที่เหลือในแผนงานของส่วนที่ไม่ติดขัด + งานเบ็ดเตล็ดส่วนที่ติดขัด

กรณีที่ 2 มอบพื้นที่ให้ผู้รับจ้างเมื่อวันที่ 1 สิงหาคม 2555 แนวทางการพิจารณา

- ตามแผนงานที่ผู้รับจ้างได้รับอนุมัติแล้วนั้น เมื่อถึงวันที่ 1 สิงหาคม 2555 จะเหลืองานรองพื้นทาง งานพื้นทาง ผิวทาง งานเบ็ดเตล็ด
- คำนวณปริมาณงานส่วนที่ติดขัดและเป็นพื้นที่ต่อเนื่อง การคำนวณเวลาทำการ ให้ใช้เครื่องจักรจำนวน 4 ชุด โดยนำปริมาณงานส่วนที่เหลือ + งานเบ็ดเตล็ดตามเปอร์เซ็นต์ที่เหลือในแผนงานของส่วนที่ไม่ติดขัด + ปริมาณงานส่วนที่ติดขัด + งานเบ็ดเตล็ดส่วนที่ติดขัด

กรณีที่ 3 มอบพื้นที่ให้ผู้รับจ้างเมื่อวันที่ 1 มกราคม 2556 แนวทางการพิจารณา

- สิ้นสุดสัญญาเดิมแล้ว
- จำนวนปริมาณงานส่วนที่ตัดขาดและเป็นพื้นที่ต่อเนื่อง การคำนวณเวลาทำการให้ใช้เครื่องจักรจำนวน 4 ชุด โดยนำเฉพาะปริมาณงานส่วนที่ตัดขาด + งานเบ็ดเตล็ดส่วนที่ตัดขาด

การคำนวณเวลาทำการให้แสดงในรูป Bar Chart ตามลำดับขั้นตอนของการก่อสร้างนั้น ๆ แต่ทั้งนี้อาจเพื่อเวลาตามลักษณะการก่อสร้างและสถานการณ์ที่เกิดขึ้นจริง ดังนี้-

- เวลาเตรียมการขนย้ายเครื่องจักร
- ปริมาณงานเหลือน้อย แต่มีความยุ่งยากซับซ้อนในการทำงานต้องใช้เทคนิคสูงและความประณีต ต้องรอ Concrete Set ตัว ๆ ฯลฯ
- จำนวนวันที่เสียไปเนื่องจากฝนตกและทำงานไม่ได้

**การพิจารณาจำนวนวันที่จะขยายอายุสัญญา (ให้ไว้เป็นตัวอย่างประกอบการพิจารณา)**

- กำหนดให้ ก = ระยะเวลาที่รอคอยการส่งมอบพื้นที่
- ข = ระยะเวลาที่ใช้ทำงานเฉพาะที่ติดจัดการก่อสร้าง คำนวณตามหลักเกณฑ์กรมฯ
- ค = ระยะเวลาที่เหลืออยู่ในสัญญาเดิมนับตั้งแต่วันรับมอบพื้นที่ให้ผู้รับจ้างเข้าดำเนินการได้

**1. กรณีผู้ว่าจ้างไม่สามารถส่งมอบพื้นที่ให้แก่ผู้รับจ้างได้ตั้งแต่เริ่มต้นสัญญา**

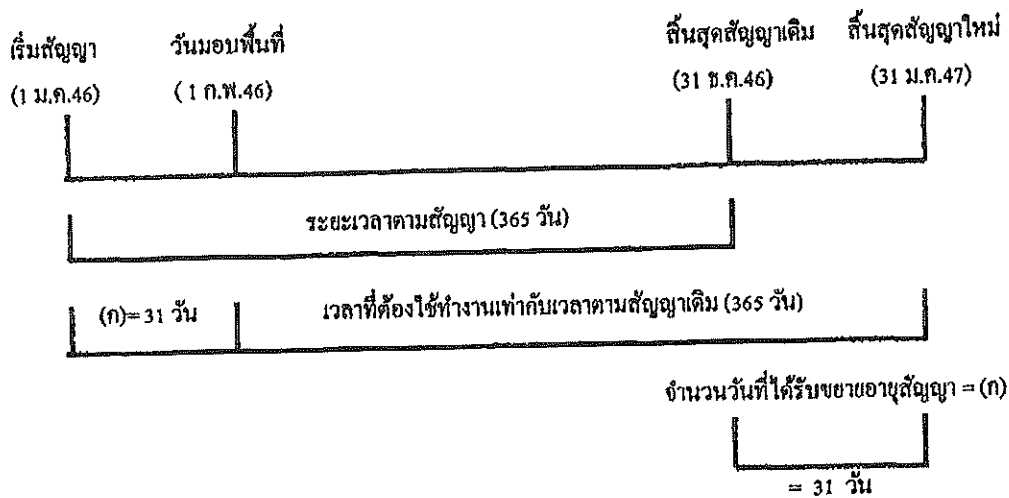

จำนวนวันที่ได้รับการขยายอายุสัญญา = จำนวนวันที่สูญเสียไปนับตั้งแต่วันเริ่มต้นอายุสัญญาถึงก่อนวันที่ได้รับมอบพื้นที่ = (ก)

**ตัวอย่าง** โครงการ A เริ่มต้นสัญญาวันที่ 1 มกราคม 2546 และสิ้นสุดสัญญาวันที่ 31 ธันวาคม 2546 ระยะเวลาตามสัญญา 365 วัน เมื่อเริ่มต้นสัญญาผู้ว่าจ้างไม่สามารถส่งมอบพื้นที่ให้แก่ผู้รับจ้างได้เลยจนถึงวันที่ 1 กุมภาพันธ์ 2546 จึงมอบพื้นที่ให้แก่ผู้รับจ้างเข้าดำเนินการได้ จำนวนวันที่ได้รับการขยายอายุสัญญา = จำนวนวันที่สูญเสียไปนับตั้งแต่วันเริ่มต้นอายุสัญญา (1 ม.ค.46) ถึงก่อนวันที่ได้รับมอบพื้นที่ (31 ม.ค.46) = 31 วัน

นับถัดจากวันสิ้นสุดสัญญาเดิม โดยจะสิ้นสุดสัญญาใหม่วันที่ 31 ม.ค.47

2. กรณีผู้ว่าจ้างส่งมอบพื้นที่ให้แก่ผู้รับจ้างได้ตั้งแต่เริ่มต้นสัญญา แต่มีบางส่วนติดขัดการขุดกรรมสิทธิ์ที่ดิน หรือติดขัดสาธารณูปโภค หรือมีอุปสรรคอื่นใดที่เป็นเหตุติดขัดการก่อสร้าง มี 2 กรณี

2.1 แก้ไขปัญหาแล้วเสร็จในอายุสัญญา

กรณีที่ 1

ถ้าระยะเวลาที่ใช้ทำงานเฉพาะที่ติดขัดการก่อสร้าง (ข) น้อยกว่าเวลาที่เหลืออยู่ในสัญญาเดิม นับแต่วันรับมอบพื้นที่ (ค) จะไม่ขยายอายุสัญญาให้

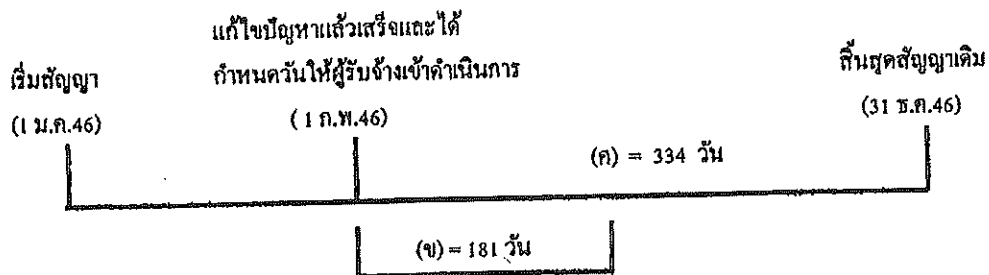

ตัวอย่าง

โครงการ A เริ่มต้นสัญญาวันที่ 1 มกราคม 2546 และสิ้นสุดสัญญาวันที่ 31 ธันวาคม 2546 ระยะเวลาตามสัญญา 365 วัน เมื่อเริ่มต้นสัญญาผู้ว่าจ้างสามารถส่งมอบพื้นที่ให้แก่ผู้รับจ้างได้ แต่ยังมีจุดติดขัดการก่อสร้างอยู่จนถึงวันที่ 1 กุมภาพันธ์ 2546 ผู้ว่าจ้างสามารถส่งมอบพื้นที่จุดที่ติดขัดการก่อสร้างให้แก่ผู้รับจ้างเข้าดำเนินการก่อสร้างได้ และผู้ว่าจ้างได้คำนวณระยะเวลาที่ใช้ทำงานเฉพาะที่ติดขัดการก่อสร้าง ตามหลักเกณฑ์กรมฯ (ข) เป็นเวลา 181 วัน

กรณีนี้ ระยะเวลาที่ใช้ทำงานเฉพาะที่ติดขัดการก่อสร้าง (181 วัน) น้อยกว่าเวลาที่เหลืออยู่ในสัญญาเดิม (334 วัน) จะไม่ขยายอายุสัญญาให้

กรณีที่ 2

ถ้าระยะเวลาที่ใช้ทำงานเฉพาะที่ติดขัดการก่อสร้าง (ข) มากกว่าเวลาที่เหลืออยู่ในสัญญาเดิม (ค)

จำนวนวันที่ได้รับการขยายอายุสัญญา = (ข) - (ค)

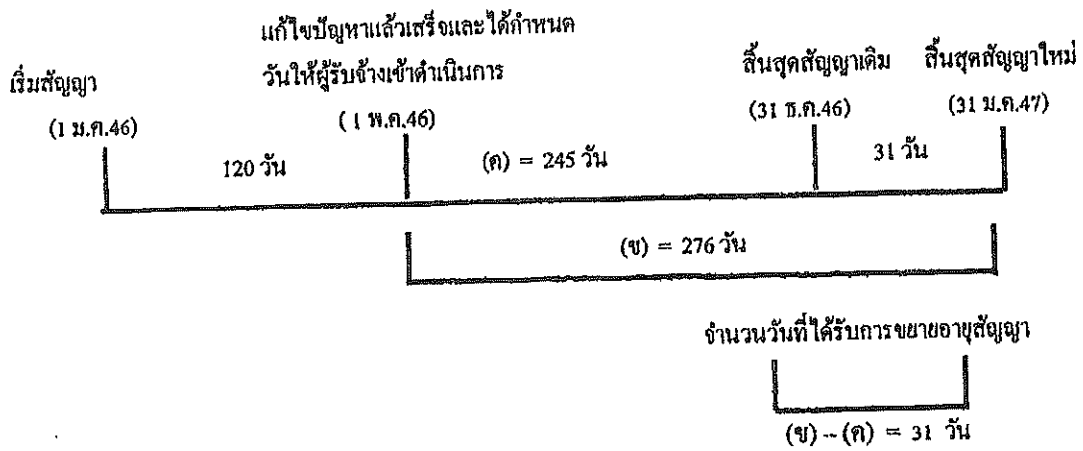

ตัวอย่าง

โครงการฯ A เริ่มต้นสัญญาวันที่ 1 มกราคม 2546 และสิ้นสุดสัญญาวันที่ 31 ธันวาคม 2546  
ระยะเวลาตามสัญญา 365 วัน เมื่อเริ่มสัญญาผู้ว่าจ้างสามารถส่งมอบพื้นที่ให้ผู้รับจ้างเข้าดำเนินการก่อสร้าง  
ได้ แต่ยังมีจุดติดขัดการก่อสร้างอยู่ จนถึงวันที่ 1 พฤษภาคม 2546 ผู้ว่าจ้างสามารถส่งมอบพื้นที่จุดที่ติดขัด  
การก่อสร้างให้แก่ผู้รับจ้างเข้าดำเนินการก่อสร้างได้ และผู้ว่าจ้างได้คำนวณระยะเวลาที่ใช้ทำงานเฉพาะที่  
ติดขัดการก่อสร้าง ตามหลักเกณฑ์กรมฯ (ข) เป็นเวลา 276 วัน

$$\begin{aligned} \text{จำนวนวันที่ได้รับขยายอายุสัญญา} &= (ข) - (ค) \\ &= 276 - 245 \\ &= 31 \text{ วัน นับถดถอยจากสิ้นสุดสัญญาเดิม} \end{aligned}$$

โดยจะสิ้นสุดสัญญาใหม่วันที่ 31 มีนาคม 2547

2.2 แก้ไขปัญหาแล้วเสร็จหลังจากสิ้นสุดสัญญา

กรณีที่ 1

ณ วันที่แก้ไขปัญหาแล้วเสร็จและกำหนดวันที่ให้ผู้รับจ้างเข้าดำเนินการได้ ยังมีงานในส่วนที่ไม่ติดขัด  
การก่อสร้างเหลืออยู่

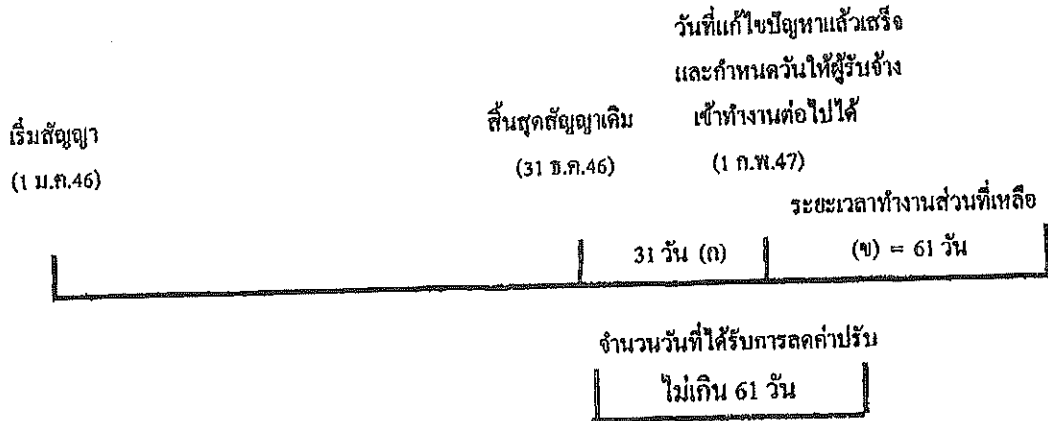

จำนวนวันที่ได้รับการลดค่าปรับไม่เกิน = (ข)

ตัวอย่าง

โครงการ A เริ่มต้นสัญญาวันที่ 1 มกราคม 2546 สิ้นสุดสัญญาวันที่ 31 ธันวาคม 2546 ระยะเวลาดำเนินการ 365 วัน เมื่อเริ่มสัญญาผู้ว่าจ้างสามารถส่งมอบพื้นที่ให้ผู้รับจ้างเข้าดำเนินการก่อสร้างได้ แต่ยังมีจุดติดขัดการก่อสร้างอยู่ และเมื่อสิ้นสุดสัญญาเดิม (31 ธันวาคม 2546) ผู้ว่าจ้างยังไม่สามารถส่งมอบพื้นที่จุดติดขัดการก่อสร้างให้ผู้รับจ้างได้ จนถึงวันที่ 1 กุมภาพันธ์ 2547 จึงสามารถส่งมอบพื้นที่จุดติดขัดการก่อสร้างให้ผู้รับจ้างเข้าดำเนินการก่อสร้างได้ ซึ่งขณะนั้นงานในส่วนที่ไม่ติดขัดการก่อสร้างยังไม่แล้วเสร็จและระยะเวลาที่ใช้ทำงานเฉพาะส่วนที่ติดขัดปัญหาคำนวณตามหลักเกณฑ์ของกรมทางหลวงใช้เวลา 61 วัน (ข)

จำนวนวันที่ได้รับการขยายอายุสัญญาเท่ากับระยะเวลาที่ใช้ทำงานเฉพาะที่ติดขัดการก่อสร้าง คำนวณตามหลักเกณฑ์กรมฯ (ข) ส่วนระยะเวลาตั้งแต่วันถัดจากวันสิ้นสุดสัญญาเดิม ( 1 มกราคม 2547) ถึงวันก่อนวันมอบพื้นที่ให้ผู้รับจ้างเข้าดำเนินการได้ (31 มกราคม 2547) จำนวน 31 วัน (ก) จะไม่ได้รับการลดค่าปรับเนื่องจากงานในส่วนที่ไม่ติดขัดการก่อสร้างยังไม่แล้วเสร็จ

จำนวนวันที่ได้รับการลดค่าปรับ ไม่เกิน = 61 วัน

กรณีที่ 2

ณ วันที่แก้ไขปัญหาแล้วเสร็จและกำหนดวันที่ผู้รับจ้างเข้าดำเนินการ ได้ ผู้รับจ้างทำงานในส่วนที่ไม่  
ติดขัดการก่อสร้างแล้วเสร็จ ทำให้ผู้รับจ้างต้องเสียเวลารอคอย

	งานในส่วนที่ไม่ติดขัด แล้วเสร็จ	วันสิ้นสุดสัญญาใหม่
เริ่มสัญญา (1 ม.ก.46)	วันสิ้นสุดสัญญาเดิม (31 ธ.ค.46)	30 มี.ค.47

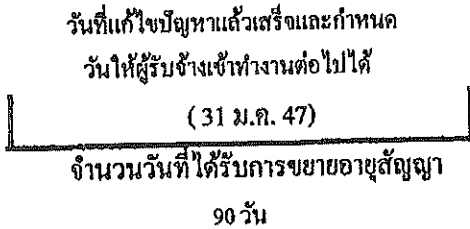

จำนวนวันที่ได้รับการขยายอายุสัญญา = (ก) + (ข)

ตัวอย่าง

โครงการ A เริ่มต้นสัญญาวันที่ 1 มกราคม 2546 สิ้นสุดสัญญาวันที่ 31 ธันวาคม 2546 ระยะเวลา  
ดำเนินการ 365 วัน เมื่อเริ่มสัญญาผู้ว่าจ้างสามารถส่งมอบพื้นที่ให้ผู้รับจ้างเข้าดำเนินการก่อสร้างได้ แต่ยังมีจุด  
ติดขัดการก่อสร้างอยู่ และเมื่อสิ้นสุดสัญญาเดิม (31 ธันวาคม 2546) ผู้ว่าจ้างยังไม่สามารถส่งมอบพื้นที่จุด  
ติดขัดการก่อสร้างให้ผู้รับจ้างได้ แต่ผู้รับจ้างดำเนินการก่อสร้างงานในส่วนที่ไม่ติดขัดแล้วเสร็จภายในวัน  
สิ้นสุดสัญญาเดิม (31 ธันวาคม 2546) จนถึงวันที่ 31 มกราคม 2547 จึงสามารถส่งมอบพื้นที่จุดติดขัดการ  
ก่อสร้างให้ผู้รับจ้างเข้าดำเนินการก่อสร้างได้ และระยะเวลาที่ใช้ทำงานเฉพาะส่วนที่ติดขัดปัญหา จำนวนตาม  
หลักเกณฑ์ของกรมทางหลวงใช้เวลา 60 วัน (ข)

- ระยะเวลาการรอคอยการส่งมอบพื้นที่ (ก) ตั้งแต่วันถัดจากวันที่ทำงานในส่วนที่ไม่ติดขัดแล้วเสร็จ  
(1 มกราคม 2547) ถึงวันก่อนวันมอบพื้นที่ให้ผู้รับจ้างเข้าดำเนินการได้ (31 มกราคม 2547) จำนวน 30 วัน
  - ระยะเวลาที่ใช้ทำงานเฉพาะที่ติดขัดการก่อสร้างจำนวนตามหลักเกณฑ์กรมฯ (ข) จำนวน 60 วัน
- จำนวนวันที่ได้รับการขยายอายุสัญญา = (ก) + (ข)  
= 30 + 60  
= 90 วัน โดยจะสิ้นสุดสัญญาใหม่วันที่ 30 มีนาคม 2547

**กรณีที่ 3**

ณ วันสิ้นสุดสัญญาผู้รับจ้างทำงานในส่วนที่ไม่ติดขัดการก่อสร้างไม่แล้วเสร็จ แต่วันที่แก้ไขปัญหาแล้วเสร็จและกำหนดวันที่ผู้รับจ้างเข้าดำเนินการได้ ผู้รับจ้างทำงานในส่วนที่ไม่ติดขัดการก่อสร้างแล้วเสร็จ ทำให้ผู้รับจ้างต้องเสียเวลารอคอย

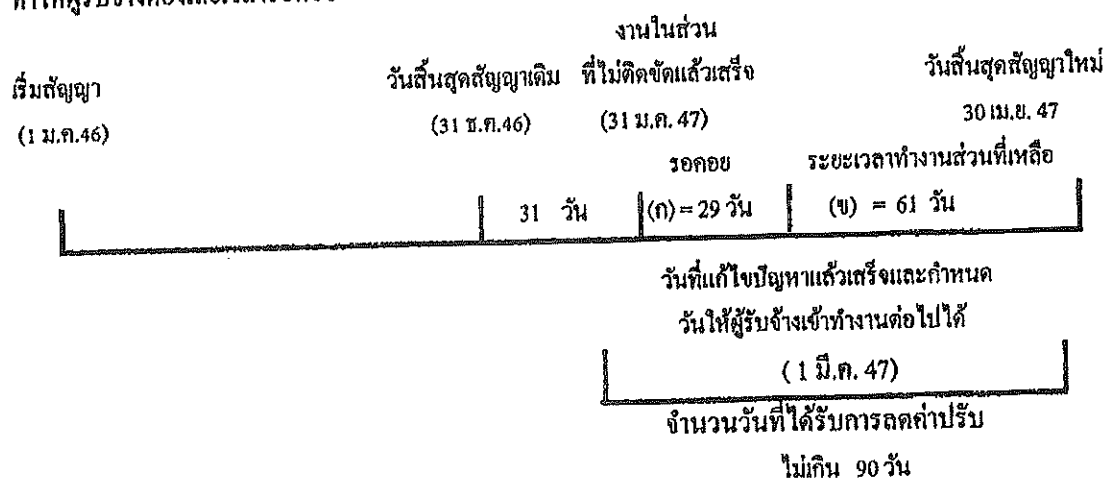

$$\text{จำนวนวันที่ได้รับการขยายอายุสัญญา} = (ก) + (ข)$$

**ตัวอย่าง**

โครงการ A เริ่มต้นสัญญาวันที่ 1 มกราคม 2546 สิ้นสุดสัญญาวันที่ 31 ธันวาคม 2546 ระยะเวลาดำเนินการ 365 วัน เมื่อเริ่มสัญญาผู้ว่าจ้างสามารถส่งมอบพื้นที่ให้ผู้รับจ้างเข้าดำเนินการก่อสร้างได้ แต่ยังมีจุดติดขัดการก่อสร้างอยู่ และเมื่อสิ้นสุดสัญญาเดิม (31 ธันวาคม 2546) ผู้ว่าจ้างยังไม่สามารถส่งมอบพื้นที่จุดติดขัดการก่อสร้างให้ผู้รับจ้างได้ จนถึงวันที่ 31 มกราคม 2547 งานก่อสร้างในส่วนที่ไม่ติดขัดแล้วเสร็จ แต่ผู้ว่าจ้างยังไม่สามารถส่งมอบพื้นที่จุดติดขัดการก่อสร้างให้ผู้รับจ้างได้ จนถึงวันที่ 1 มีนาคม 2547 จึงสามารถส่งมอบพื้นที่จุดติดขัดการก่อสร้างให้ผู้รับจ้างเข้าดำเนินการก่อสร้างได้ และระยะเวลาที่ใช้ทำงานเฉพาะส่วนที่ติดขัดปัญหาคำนวณตามหลักเกณฑ์ของกรมทางหลวง ใช้เวลา 61 วัน (ข)

- ระยะเวลาตั้งแต่วันถัดจากวันสิ้นสุดสัญญาเดิม ( 1 มกราคม 2547) ถึงวันที่งานในส่วนไม่ติดขัดแล้วเสร็จ (31 มกราคม 2547) จำนวน 31 วัน ไม่ได้รับการลดค่าปรับ เนื่องจากงานในส่วนที่ไม่ติดขัดการก่อสร้างยังไม่แล้วเสร็จ
- ระยะเวลาการรอคอยการส่งมอบพื้นที่ (ก) ตั้งแต่วันถัดจากวันที่ทำงานในส่วนที่ไม่ติดขัดแล้วเสร็จ ( 1 กุมภาพันธ์ 2547) ถึงวันก่อนวันมอบพื้นที่ให้ผู้รับจ้างเข้าดำเนินการได้ (29 กุมภาพันธ์ 2547) จำนวน 29 วัน
- ระยะเวลาที่ใช้ทำงานเฉพาะที่ติดขัดการก่อสร้างคำนวณตามหลักเกณฑ์กรมฯ (ข) จำนวน 61 วัน

$$\begin{aligned} \text{จำนวนวันที่ได้รับการลดค่าปรับ ไม่เกิน} &= (ก) + (ข) \\ &= 29 + 61 \quad (90 \text{ วัน}) \end{aligned}$$

### 2.3 กรณีเกิดอุทกภัย

พิจารณาขยายอายุสัญญาให้ผู้รับจ้าง โดยพิจารณาเอกสาร หลักฐาน และข้อเท็จจริง ดังนี้

1. พื้นที่โครงการก่อสร้างตามสัญญาได้รับผลกระทบและไม่สามารถทำการก่อสร้างได้จริง
2. มีประกาศของจังหวัดแจ้งเตือนสถานการณ์อุทกภัย หรือเป็นเขตประสบภัยพิบัติอุทกภัย

โดยพิจารณาจากวันเริ่มต้นประกาศฯ ถึงวันสิ้นสุดประกาศฯ หรือวันที่โครงการฯ มีหนังสือแจ้งให้ผู้รับจ้างเข้าทำงานต่อไปได้ในกรณีไม่มีประกาศของจังหวัดกำหนดวันสิ้นสุดไว้ ทั้งนี้โครงการฯ ต้องแจ้งผู้บังคับบัญชาตามลำดับ และผู้เกี่ยวข้องทราบด้วย

3. นำท่วมคันทาง โดยพิจารณาจากภาพถ่ายที่ระบุวันเดือนปีที่เกิดขึ้น พร้อมทั้งให้โครงการฯ รับรองด้วย

4. หากมีปริมาณงานที่ต้องดำเนินการแก้ไขซ่อมแซมภายหลังน้ำลด ให้คำนวณปริมาณงานที่ต้องดำเนินการฟื้นฟู แสดงในรูปของ Bar Chart

5. เอกสารหลักฐาน และข้อเท็จจริงอื่น ๆ ที่เกี่ยวข้อง (ถ้ามี)

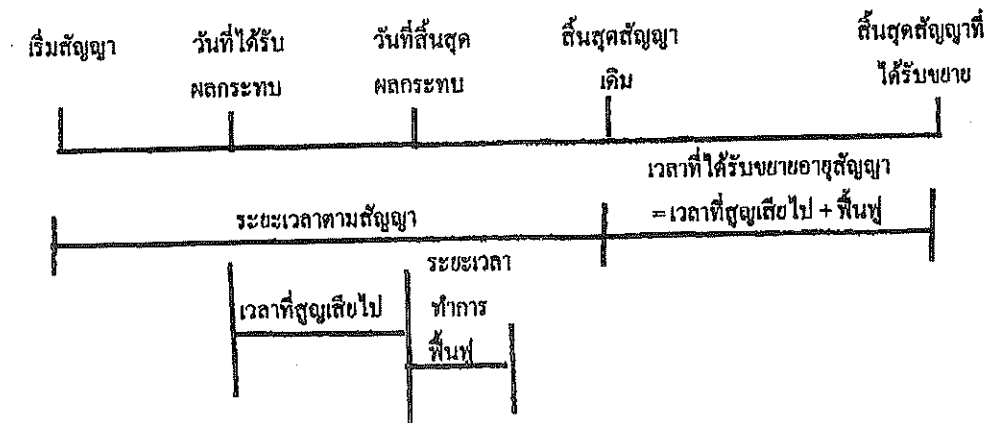

จำนวนวันที่ได้รับการขยายอายุสัญญา = จำนวนวันที่ได้รับผลกระทบตั้งแต่วันเริ่มได้รับผลกระทบ ถึงวันที่สิ้นสุดผลกระทบ และหรือวันที่ได้แจ้งให้ผู้รับจ้างเข้าดำเนินการได้ + จำนวนวันที่ใช้ฟื้นฟูภายหลังน้ำลด

2.5 กรณีหยุดงานช่วงเทศกาลปีใหม่หรือสงกรานต์ ตามหนังสือกรมฯ ขอความร่วมมือหรือ  
สั่งให้หยุดการก่อสร้าง

พิจารณาขยายอายุสัญญาให้ผู้รับจ้างตามวันที่หยุดงานจริง โดยไม่ตัดวันหยุดตามประเพณี  
ทั้งนี้ ให้พิจารณาตามหนังสือกรมฯ ขอความร่วมมือหรือสั่งให้หยุดการก่อสร้างประกอบกับบันทึกการ  
ปฏิบัติงานของผู้รับจ้าง และให้ใช้เป็นแนวทางพิจารณาขยายอายุสัญญา

2.6 กรณีที่มีเหตุการณ์อื่นอันเป็นเหตุสุดวิสัย เหตุใด ๆ อันเนื่องมาจากความผิดหรือความบกพร่องของ  
ฝ่ายผู้ว่าจ้าง หรือพฤติกรรมอันหนึ่งอันใดที่ผู้รับจ้างไม่ต้องรับผิดชอบตามกฎหมาย ทำให้ผู้รับจ้างไม่สามารถทำงาน  
ให้แล้วเสร็จตามกำหนดในสัญญาได้ และปรากฏรายละเอียดข้อเท็จจริงใด ๆ แตกต่างไปจากตัวอย่างดังกล่าว  
ข้างต้น ให้พิจารณาขยายเวลาได้ตามจำนวนวันที่มีเหตุเกิดขึ้นตามความเหมาะสมเป็นกรณี ๆ ไป

ลำดับขั้นตอนการเสนอขอขยายอายุสัญญา งดหรือลดค่าปรับ

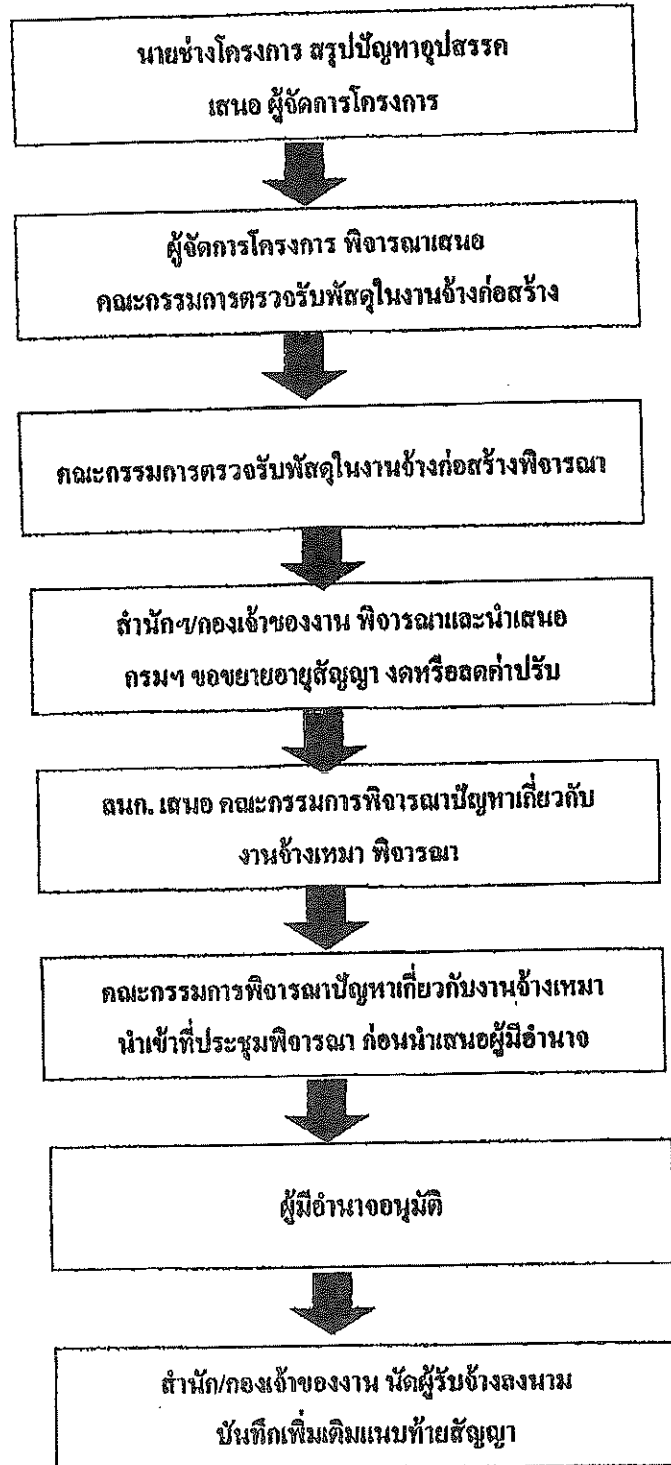

### หลักเกณฑ์การกำหนดเวลาทำการงานก่อสร้างทางและสะพาน

1. งานที่ต้องใช้เครื่องจักรประเภทเดียวกัน เช่น งานก่อสร้างชั้นดินถม, วัสดุคัดเลือก, รองพื้นทางลูกรัง, พื้นทางหินคลุก ให้คำนวณเวลาทำการของงานแต่ละรายการแล้วนำมารวมกัน โดยคำนวณจากจำนวนเครื่องจักรงานก่อสร้างทางของผู้รับเหมาแต่ละชั้น ดังนี้.-

1.1 ผู้รับเหมางานก่อสร้างชั้นพิเศษ	จำนวนเครื่องจักร ไม่น้อยกว่า 5 ชุด
1.2 ผู้รับเหมางานก่อสร้างทางชั้น 1	จำนวนเครื่องจักร ไม่น้อยกว่า 4 ชุด
1.3 ผู้รับเหมางานก่อสร้างชั้น 2	จำนวนเครื่องจักร ไม่น้อยกว่า 3 ชุด
1.4 ผู้รับเหมางานก่อสร้างทางชั้น 3	จำนวนเครื่องจักร ไม่น้อยกว่า 2 ชุด
1.5 ผู้รับเหมางานก่อสร้างทางชั้น 4	จำนวนเครื่องจักร ไม่น้อยกว่า 1 ชุด

กรณีผิวทางเป็นคอนกรีตให้พิจารณาระยะเวลาทำการก่อสร้างผิวทางคอนกรีตตามความเหมาะสม เนื่องจากต้องมีระยะเวลาการบ่มคอนกรีต

2. งานที่มีปริมาณงานดินตัดมาก เช่น งานตัดเขา ระยะเวลาทำการของงานดินตัดมากกว่างานดินถม ให้ใช้เวลาทำการของงานดินตัดเป็นฐานในการกำหนดเวลาทำการ

3. ก่อนเริ่มงานดินถมคันทาง งานดินตัด หรืองานก่อสร้างสะพาน แล้วแต่กรณี ให้มีเวลาเตรียมการก่อนเริ่มสำหรับงานวางป่า ชุดคอ และเตรียมวัสดุก่อสร้างเป็นเวลา 7 วัน

4. งาน Prime Coat ให้เสร็จหลังงาน Base 7 วัน, งานชั้น Binder Course เสร็จหลังงาน Prime Coat 7 วัน

5. งานปรับปรุงทางจาก 2 ช่องจราจร เป็น 4 ช่องจราจร และจำเป็นต้องก่อสร้างครั้งละด้าน และรอเบี่ยงจราจรก่อนก่อสร้างอีกด้านหนึ่ง ให้เพิ่มเวลาทำการได้ไม่เกิน 30 วัน

6. งานที่มีการก่อสร้างสะพานรวมอยู่ในงานทางให้คำนวณ ดังนี้

6.1 คัดระยะเวลาทำการก่อสร้างสะพานเฉลี่ย 2 วัน/เมตร/ทิมงาน

6.2 จำนวนทิมงานก่อสร้างสะพานสามารถเพิ่มได้ตามความจำเป็นและเหมาะสม

6.3 งานทางที่มีมาตรฐานไม่เกินชั้น 1 จำนวนวันทำการก่อสร้างสะพานต้องไม่น้อยกว่า 150 วัน

6.4 งานทางที่มีมาตรฐานชั้นพิเศษ จำนวนวันทำการก่อสร้างสะพานต้องไม่น้อยกว่า 270 วัน

6.5 กรณีเวลาทำการงานทางมากกว่างานสะพานอยู่แล้ว ไม่ต้องเผื่อเวลาให้งานสะพานอีก

7. งานเบ็ดเตล็ดให้พิจารณาระยะเวลาตามวงเงินทำงาน ดังนี้-

- |  |                              |
|--|------------------------------|
| 7.1 วงเงิน ไม่เกิน 10 ล้านบาท                  | ให้เวลาทำการ ไม่เกิน 60 วัน  |
| 7.2 วงเงินเกิน 10 ล้านบาทแต่ไม่เกิน 20 ล้านบาท | ให้เวลาทำการ ไม่เกิน 80 วัน  |
| 7.3 วงเงินเกิน 20 ล้านบาท                      | ให้เวลาทำการ ไม่เกิน 100 วัน |

8. ระยะเวลาเพื่อไว้สำหรับฤดูฝนให้คำนวณ ดังนี้-

- 8.1 ในพื้นที่ฝนตกปกติไม่เกิน 60 วัน/ปี
- 8.2 ในพื้นที่ฝนตกชุกไม่เกิน 90 วัน/ปี
- 8.3 ในพื้นที่ฝนตกชุกมาก (เฉพาะ จ.ตราด, จ.พังงา, จ.ระนอง, จ.จันทบุรี) คัดเวลาให้ไม่เกิน 120 น/ปี

9. กรณีมีเงื่อนไขพิเศษที่ต้องรอเวลาการรุดตัว ให้เพิ่มระยะเวลาทำการตามเงื่อนไขพิเศษนั้น

อัตราการทำงานของชุดเครื่องจักรก่อสร้างทาง 1 ชุด

ลำดับ	ลักษณะงาน	ผลงานต่อวัน	หน่วย
1	งานวางป่าขุดคอ		
	ขนาดเมา	11,000.00	ตร.ม.
	ขนาดกลาง	11,000.00	ตร.ม.
	ขนาดหนัก	7,000.00	ตร.ม.
2	งานตัดคันทาง		
	ดิน	600.00	ลบ.ม. ธรรมชาติ
	หินผุ	1,100.00	ลบ.ม. ธรรมชาติ
	หินแข็ง	300.00	ลบ.ม. ธรรมชาติ
3	งานดินถมคันทาง	600.00	ลบ.ม. แน่น
4	งานวัสดุคัดเลือก รองพื้นทาง ลูกกรัง	500.00	ลบ.ม. แน่น
5	งานพื้นทาง หินคลุก	290.00	ลบ.ม. แน่น
6	งานไหล่ทาง ลูกกรัง หินคลุก	310.00	ลบ.ม. แน่น
7	งานลาดยางไพรม์โค้ด	5,000.00	ตร.ม.
8	งานลาดยางแทคโค้ด	3,500.00	ตร.ม.
9	งานผิวทางแบบบาง		
	ชั้นเดียว	4,945.00	ตร.ม.
	สองชั้น	2,730.00	ตร.ม.
10	งานผิวทางแอสฟัลต์คอนกรีต		
	เครื่องผสมแอสฟัลต์ติก	430.00	ตัน
	ปูผิวแอสฟัลต์ติกหนา 5 ซม.	3,500.00	ตร.ม.
11	งานผิวทางคอนกรีตเสริมเหล็ก		
	เครื่องผสมคอนกรีต	175.00	ลบ.ม.
	ปูผิวคอนกรีตหนา 25 ซม.	875.00	ตร.ม.
12	งานพื้นทางวัสดุผสม Stabilized base	300.00	ลบ.ม. แน่น

หมายเหตุ 1. อัตราการทำงานนี้ใช้สำหรับคำนวณจำนวนวันทำการตามสัญญา สำหรับงานคันทางและโครงสร้างผิวทาง

จำนวนวันทำงานสำหรับงานเบ็ดเตล็ด และอื่น ๆ จะนำมารวมภายหลัง

2. หน่วย ลบ.ม. ธรรมชาติ เป็นหน่วย ลบ.ม. แน่น ในสภาพธรรมชาติ (Bank volume)
3. หน่วย ลบ.ม. แน่น เป็นหน่วย ลบ.ม. แน่น ภายหลังการบดทับ (Compacted volume)
4. จำนวนชั่วโมงทำงานต่อวันคิด 7.00 ชม./วัน

แบบฟอร์ม

ขั้นตอนการขอขยายอายุสัญญา งดหรือลดค่าปรับ  
เนื่องจากหยุดงานในช่วงเทศกาลปีใหม่และสงกรานต์

สาย .....

บริษัท/ห้าง .....

ขั้นตอน ดำเนินการ	รายการ	ว.ค.ป.	หมายเหตุ
<input type="checkbox"/>	สำเนาสัญญา		
<input type="checkbox"/>	กรมฯ ขอความร่วมมือ/สั่งให้หยุด ระหว่างวันที่.....ถึงวันที่.....		
<input type="checkbox"/>	โครงการฯ แจ้งผู้รับจ้าง ขอความร่วมมือ/สั่งให้หยุด ตามหนังสือกรมฯ		
<input type="checkbox"/>	ผู้รับจ้างขอสงวนสิทธิขยายอายุสัญญา		
<input type="checkbox"/>	ผู้รับจ้างขอขยายอายุสัญญา เป็นเวลา.....วัน		
<input type="checkbox"/>	โครงการฯ พิจารณาขยายอายุสัญญา เป็นเวลา.....วัน		
<input type="checkbox"/>	คณะกรรมการตรวจรับพัสดุ ในงานจ้างก่อสร้าง พิจารณา ขยายอายุสัญญาเป็นเวลา.....วัน		
<input type="checkbox"/>	รายงานการปฏิบัติงาน ระหว่างวันที่.....ถึงวันที่.....		
<input type="checkbox"/>	สำนักฯ/กองเจ้าของงาน พิจารณาขยายอายุสัญญา งดหรือลดค่าปรับ เป็นเวลา.....วัน		

แบบฟอร์ม

ขั้นตอนการขอขยายอายุสัญญา งดหรือลดค่าปรับ  
เนื่องจากเกิดอุทกภัยในพื้นที่ก่อสร้าง

สาย.....

บริษัทฯ/ห้างฯ .....

ขั้นตอน ดำเนินการ	รายการ	ว.ด.ป.	หมายเหตุ
<input type="checkbox"/>	สำเนาสัญญา		
<input type="checkbox"/>	หนังสือแจ้งเข้าทำงาน		
<input type="checkbox"/>	ผู้รับจ้างขอรับมอบพื้นที่		
<input type="checkbox"/>	หนังสือมอบพื้นที่		
<input type="checkbox"/>	ผู้รับจ้างขอขยายอายุสัญญา เป็นเวลา.....วัน		
<input type="checkbox"/>	ผู้รับจ้างแจ้งเหตุติดขัด / ขอสงวนสิทธิ์		
<input type="checkbox"/>	พื้นที่ก่อสร้างอยู่ในเขตอำเภอ.....จังหวัด.....		
<input type="checkbox"/>	ประกาศพื้นที่ประสบภัยพิบัติฯ (อุทกภัย) ฉบับลงวันที่ จังหวัด.....อำเภอ..... เริ่มต้นภัยพิบัติวันที่.....สิ้นสุดภัยพิบัติวันที่.....		
<input type="checkbox"/>	โครงการฯ แจ้งผู้รับจ้างเข้าทำงาน		
<input type="checkbox"/>	ผู้รับจ้างเข้าทำงาน		
<input type="checkbox"/>	ผู้รับจ้างขอขยายอายุสัญญา เป็นเวลา.....วัน		
<input type="checkbox"/>	โครงการฯ พิจารณาขยายอายุสัญญาเป็นเวลา.....วัน ประสบภัยจริง.....วัน + ระยะเวลาฟื้นฟูหลังน้ำลด.....วัน		
<input type="checkbox"/>	คณะกรรมการตรวจรับพัสดุ ในงานจ้าง พิจารณาขยายอายุสัญญา เป็นเวลา.....วัน ประสบภัยจริง...วัน+ ระยะเวลาฟื้นฟูหลังน้ำลด.....วัน		
<input type="checkbox"/>	รายงานการปฏิบัติงานระหว่างวันที่.....ถึงวันที่.....		
<input type="checkbox"/>	ภาพถ่าย (น้ำท่วมคันทาง) ระบุวัน เดือน ปี (โครงการฯ รับรอง)		
<input type="checkbox"/>	สำนักฯ/กองเจ้าของงาน พิจารณาขยายอายุสัญญาเป็นเวลา.....วัน ประสบภัยจริง.....วัน + ระยะเวลาฟื้นฟูหลังน้ำลด.....วัน		



รับ 2705 วันที่ 29 ธ.ค. 60  
 ทม 6199 วันที่ 29 ธ.ค. 60  
 โทร 5465 วันที่ 29 ธ.ค. 60

117/ก  
 ๐๖๖๖  
 ๐๖.๖๖

**บันทึกข้อความ**

ส่วนราชการ กองการพัสดุ กลุ่มมาตรฐานและระบบงานพัสดุ โทร ๒๕๒๐๔ โทรสาร ๐-๒๓๕๔-๖๔๘๓  
 ที่ กพ. ๒/๒๕๓๖ วันที่ ๒๖ สิงหาคม ๒๕๖๐  
 เรื่อง มอบอำนาจการพิจารณาจัด ลดค่าปรับ หรือการขยายเวลาทำการตามสัญญาหรือข้อตกลงงานซื้อ/จ้าง  
 งานจ้างที่ปรึกษา และงานจ้างออกแบบหรือควบคุมงานก่อสร้าง

๑

เรียน อทล. ผ่าน รทบ.

(นายทวี เกตุสาอาง)

รองอธิบดีกรมทางหลวง 29 ส.ค. 2560

**๑. เรื่องเดิม**

๑. ตามคำสั่งกรมทางหลวง ที่ บ.๑/๒๓๘/๒๕๕๓ ลงวันที่ ๓๐ ธันวาคม ๒๕๕๓ กรมา ได้มอบอำนาจในการพิจารณาจัด ลดค่าปรับ หรือการขยายเวลาทำการตามสัญญาหรือข้อตกลงโดยไม่จำกัดวงเงิน ให้แก่ ผู้อำนวยการสำนักทางหลวง ผู้อำนวยการสำนักงานทางหลวง ผู้อำนวยการศูนย์สร้างทาง ผู้อำนวยการศูนย์สร้างและบูรณะสะพาน (เอกสารแนบ ๑)

๒. ตามคำสั่งกรมทางหลวง ที่ บ.๑/๔๑/๒๕๕๖ ลงวันที่ ๑๔ มีนาคม ๒๕๕๖ กรมา ได้มอบอำนาจในการพิจารณาจัด ลดค่าปรับ หรือการขยายเวลาทำการตามสัญญาหรือข้อตกลงเพิ่มเติมให้แก่ รองอธิบดี และวิศวกรใหญ่ ในงานซื้อ งานจ้าง งานจ้างที่ปรึกษา ซึ่งอยู่ในความรับผิดชอบของหน่วยงานในส่วนกลาง ตามสายการบังคับบัญชาโดยไม่จำกัดวงเงิน (เอกสารแนบ ๒)

โดยการพิจารณาให้ขยายอายุสัญญา การงด ลดค่าปรับ ตามสัญญาหรือข้อตกลงตามข้อ ๑ และ ข้อ ๒ ได้ถือปฏิบัติตามระเบียบสำนักนายกรัฐมนตรีว่าด้วยการพัสดุ พ.ศ.๒๕๓๕ และที่แก้ไขเพิ่มเติม ข้อ ๑๓๙

**๒. เรื่องที่เกิดขึ้น**

๒.๑. ตามพระราชบัญญัติการจัดซื้อจัดจ้างและการบริหารพัสดุภาครัฐ พ.ศ.๒๕๖๐ มาตรา ๑๐๒ การงดหรือลดค่าปรับให้แก่คู่สัญญา หรือการขยายเวลาทำการตามสัญญาหรือข้อตกลงให้อยู่ในดุลพินิจของผู้มีอำนาจที่จะพิจารณาได้ตามจำนวนวันที่มีเหตุเกิดขึ้นจริง เฉพาะในกรณีดังต่อไปนี้

- (๑) เหตุเกิดจากความผิดหรือความบกพร่องของหน่วยงานของรัฐ
- (๒) เหตุสุดวิสัย
- (๓) เหตุเกิดจากพฤติการณ์อันหนึ่งอันใดที่คู่สัญญาไม่ต้องรับผิดชอบตามกฎหมาย
- (๔) เหตุอื่นตามที่กำหนดในกฎกระทรวง

หลักเกณฑ์และวิธีการของงดหรือลดค่าปรับให้แก่คู่สัญญา หรือการขยายเวลาทำการตามสัญญาหรือข้อตกลง ให้เป็นไปตามระเบียบที่รัฐมนตรีกำหนด (เอกสารแนบ ๓)

๒.๒ ตามระเบียบกระทรวงการคลังว่าด้วยการจัดซื้อจัดจ้างและการบริหารพัสดุภาครัฐ พ.ศ. ๒๕๖๐ ข้อ ๑๔๒ การงดหรือลดค่าปรับให้แก่คู่สัญญา หรือการขยายเวลาทำการตามสัญญาหรือข้อตกลง ตามมาตรา ๑๐๒ ในกรณีที่มีเหตุเกิดจากความผิดหรือความบกพร่องของคู่สัญญา หรือเหตุสุดวิสัย หรือเกิดจากพฤติการณ์อันหนึ่งอันใดที่คู่สัญญาไม่ต้องรับผิดชอบตามกฎหมาย หรือเหตุอื่นตามที่กำหนดในกฎกระทรวง ทำให้คู่สัญญาไม่สามารถส่งมอบสิ่งของหรืองานตามเงื่อนไขและกำหนดเวลาแห่งสัญญาได้ ให้หน่วยงานของรัฐระบุไว้ในสัญญาหรือข้อตกลงกำหนดให้คู่สัญญาต้องแจ้งเหตุดังกล่าวให้หน่วยงานของรัฐทราบภายใน ๑๕ วันนับถัดจากวันที่เหตุอันได้สิ้นสุดลง หรือตามที่กำหนดในกฎกระทรวง หากมิได้แจ้งภายในเวลาที่กำหนด คู่สัญญาจะยกมาอ้างเพื่อของดหรือลดค่าปรับ หรือขอขยายเวลาในภายหลังไม่ได้ เว้นแต่กรณีเหตุเกิดจากความผิดหรือความบกพร่องของหน่วยงานของรัฐซึ่งมีหลักฐานชัดเจน หรือหน่วยงานของรัฐทราบที่อยู่แล้วตั้งแต่ต้น (เอกสารแนบ ๔)

/ ๓. เรื่องที่เสนอ ...

๓. เรื่องที่เสนอเพื่อพิจารณา

๓.๑ กองการพัสดุ ได้พิจารณาแล้วเห็นว่า เพื่อให้การปฏิบัติงานของกรมทางหลวงเป็นไปอย่างถูกต้อง สอดคล้องกับกฎหมาย และระเบียบดังกล่าวข้างต้น เห็นสมควรจัดทำคำสั่งเรื่อง มอบอำนาจการพิจารณาตลดค่าปรับ หรือการขยายเวลาทำการตามสัญญาหรือข้อตกลงงานซื้อ/จ้าง งานจ้างที่ปรึกษา และงานจ้างออกแบบ หรือควบคุมงานก่อสร้าง ตามคำสั่งที่แนบมาพร้อมนี้

๓.๒ กรณีงานที่ได้ดำเนินการตามระเบียบสำนักนายกรัฐมนตรีว่าด้วยการพัสดุ พ.ศ. ๒๕๓๕ และที่แก้ไขเพิ่มเติม หรือระเบียบสำนักนายกรัฐมนตรีว่าด้วยการพัสดุด้วยวิธีการทางอิเล็กทรอนิกส์ พ.ศ. ๒๕๕๙ ไว้ก่อนวันที่พระราชบัญญัติการจัดซื้อจัดจ้างและการบริหารพัสดุภาครัฐ พ.ศ.๒๕๖๐ ใช้บังคับ ให้ถือปฏิบัติตามระเบียบ และคำสั่งเดิมนับต่อไปจนกว่าการดำเนินการจะได้ทำการตรวจรับและจ่ายเงินแล้วเสร็จ

จึงเรียนมาเพื่อโปรดพิจารณา หากเห็นชอบตามข้อ ๓.๑ และ ข้อ ๓.๒ โปรดลงนามคำสั่ง เพื่อกองการพัสดุ จะได้แจ้งเวียนให้หน่วยงานที่เกี่ยวข้องทราบและถือปฏิบัติต่อไป

126

เรียน ราชป. ๘๑๗.

- เห็นชอบ
- ลงนามแล้ว
- ดำเนินการต่อไป

(นายธานีทร์ สมบูรณ์)

อธิบดีกรมทางหลวง

๒๙ ส.ค. ๒๕๖๐

(นายศักดิ์ชัย ขำเจริญ)

ผู้อำนวยการกองการพัสดุ

ที่ กท.๒/๒๕๖๐ - 4 กย. 2560

เรียน อธิบดี รองอธิบดี วิศวกรใหญ่ ผบ.ท. ผู้อำนวยการสำนักศูนย์เทคโนโลยีสารสนเทศ เกษานุการกรม ผู้อำนวยการกองสำนักงาน สำนักงานทางหลวง ศูนย์สร้างทาง ศูนย์สร้างและบูรณะสะพาน แขวงทางหลวง แขวงทางหลวงพิเศษระหว่างเมือง

เพื่อโปรดทราบและถือปฏิบัติ ตามคำสั่งที่

น.๑/๑๒๐/๒๕๖๐ ลว.๒๙ สิงหาคม ๒๕๖๐ ตามเอกสารแนบ

(นายศักดิ์ชัย ขำเจริญ)

ผู้อำนวยการกองการพัสดุ

ส่งกระทรวงมหาดไทย วันที่ ๒๙ ส.ค. ๒๕๖๐

โก



คำสั่งกรมทางหลวง  
ที่ บ.๑/๑๗๑/๒๕๖๐

เรื่อง มอบอำนาจการพิจารณางด ลดค่าปรับ หรือการขยายเวลาทำการตามสัญญาหรือข้อตกลงงานซื้อ/จ้าง  
งานจ้างที่ปรึกษา และงานจ้างออกแบบหรือควบคุมงานก่อสร้าง

เพื่อประโยชน์แก่ทางราชการและให้การปฏิบัติงานด้านการบริหารสัญญาของกรมทางหลวง  
เกิดความรวดเร็ว คล่องตัว มีประสิทธิภาพ และสอดคล้องกับพระราชบัญญัติการจัดซื้อจัดจ้างและการบริหารพัสดุ  
ภาครัฐ พ.ศ. ๒๕๖๐ มาตรา ๑๐๒ และระเบียบกระทรวงการคลังว่าด้วยการจัดซื้อจัดจ้างและการบริหารพัสดุ  
ภาครัฐ พ.ศ. ๒๕๖๐ ข้อ ๑๘๒ อาศัยอำนาจตามความใน มาตรา ๓๘ แห่งพระราชบัญญัติระเบียบบริหารราชการ  
แผ่นดิน พ.ศ. ๒๕๓๔ แก้ไขเพิ่มเติมโดยมาตรา ๔ แห่งพระราชบัญญัติระเบียบบริหารราชการแผ่นดิน (ฉบับที่ ๗)  
พ.ศ. ๒๕๕๐ และ ข้อ ๔ ข้อ ๖ และ ข้อ ๗ ของระเบียบกระทรวงการคลังว่าด้วยการจัดซื้อจัดจ้างและการบริหาร  
พัสดุภาครัฐ พ.ศ. ๒๕๖๐ อธิบดีกรมทางหลวงจึงมอบอำนาจในการพิจารณางด ลดค่าปรับ หรือการขยายเวลาทำการ  
ตามสัญญาหรือข้อตกลง ในวงเงินอำนาจสั่งซื้อสั่งจ้างของอธิบดี ดังต่อไปนี้

๑. หน่วยงานส่วนกลาง มอบอำนาจให้ รองอธิบดี วิศวกรใหญ่ เป็นผู้ที่มีอำนาจในการพิจารณา  
งดลดค่าปรับ หรือการขยายเวลาทำการตามสัญญาหรือข้อตกลงในงานซื้อ งานจ้าง งานจ้างที่ปรึกษา งานจ้างออกแบบ  
หรือควบคุมงานก่อสร้าง ซึ่งอยู่ในความรับผิดชอบของหน่วยงานในส่วนกลางตามสายการบังคับบัญชา

๒. หน่วยงานภูมิภาค มอบอำนาจให้ผู้อำนวยการสำนักงานทางหลวง ผู้อำนวยการศูนย์สร้างทาง  
ผู้อำนวยการศูนย์สร้างและบูรณะสะพาน เป็นผู้ที่มีอำนาจในการพิจารณางด ลดค่าปรับ หรือการขยายเวลาทำการ  
ตามสัญญาหรือข้อตกลงในงานจัดซื้อ/จัดจ้าง

๓. ให้ผู้รับมอบอำนาจตามข้อ ๑ และ ข้อ ๒ เป็นผู้รับผิดชอบในการดำเนินการพร้อมทั้ง  
ตรวจสอบเอกสาร หลักฐานต่าง ๆ ที่เกี่ยวข้องให้ถูกต้องตามกฎหมาย ระเบียบ และข้อบังคับอื่น ๆ ของทางราชการ  
ที่เกี่ยวข้อง โดยเคร่งครัดทุกกรณี

ทั้งนี้ ตั้งแต่บัดนี้เป็นต้นไป

สั่ง ณ วันที่ ๒๕ สิงหาคม พ.ศ. ๒๕๖๐

(นายธานี นทร์ สมบูรณ์)  
อธิบดีกรมทางหลวง

ภาคผนวก



ที่ นร (กพร) ๑๓๐๕/ว ๑๑๙๕๘

สำนักนายกรัฐมนตรี

ทำเนียบรัฐบาล กทม. ๑๐๓๐๐

๑๓ ธันวาคม ๒๕๕๓

เรื่อง แนวทางปฏิบัติตามระเบียบสำนักนายกรัฐมนตรีว่าด้วยการพัสดุ พ.ศ. ๒๕๓๕ และที่แก้ไขเพิ่มเติม  
เรียน

สืบเนื่องจากที่คณะกรรมการ ป.ป.ป. ได้พิจารณาเห็นสมควรกำหนดให้มีแนวทางป้องกันการ  
จวยโอกาสแสวงหาประโยชน์โดยมิชอบของเจ้าหน้าที่ของรัฐตามความเห็นของคณะอนุกรรมการฝ่ายมาตรการ  
ป้องกันและวางแผน ในส่วนที่เกี่ยวข้องกับระเบียบสำนักนายกรัฐมนตรีว่าด้วยการพัสดุ พ.ศ. ๒๕๓๕ และที่  
แก้ไขเพิ่มเติม รวม ๒ กรณี คือ กรณีการใช้ดุลพินิจของคณะกรรมการพิจารณาผลการประกวดราคาในการ  
ไม่รับพิจารณาราคาของผู้เสนอราคา และกรณีเจ้าหน้าที่ของรัฐเรียกร้องเอาผลประโยชน์จากผู้เสนอราคาและ  
ชนะการประกวดราคา รวมทั้งสมควรที่จะได้กำหนดหน้าที่ความรับผิดชอบและวิธีปฏิบัติเพิ่มเติมสำหรับคณะ  
กรรมการตรวจรับพัสดุและคณะกรรมการตรวจการจ้างในการปฏิบัติหน้าที่ตามระเบียบ ฯ ในคราวเดียวกันด้วย  
คณะกรรมการว่าด้วยการพัสดุ อาศัยอำนาจตามระเบียบสำนักนายกรัฐมนตรีว่าด้วยการพัสดุ  
พ.ศ. ๒๕๓๕ และที่แก้ไขเพิ่มเติม ข้อ ๑๒ (๕) และ (๑๕) จึงเห็นสมควรกำหนดแนวทางปฏิบัติเพิ่มเติม และ  
ชักชวนความเข้าใจ ดังนี้

๑. ตามที่ระเบียบสำนักนายกรัฐมนตรีว่าด้วยการพัสดุ พ.ศ. ๒๕๓๕ และที่แก้ไขเพิ่มเติม  
ข้อ ๕๐ (๑) วรรคสอง ได้กำหนดให้คณะกรรมการพิจารณามผลการประกวดราคาสามารถใช้ดุลพินิจผ่อนปรน  
ไม่ตัดสิทธิผู้เสนอราคารายหนึ่งรายใด ที่เสนอรายละเอียดแตกต่างไปจากเงื่อนไขที่กำหนดในเอกสารประกวด  
ราคาในส่วนที่มีสาระสำคัญ และความแตกต่างนั้นไม่มีผลทำให้เกิดการได้เปรียบเสียเปรียบต่อผู้เสนอราคา  
รายอื่น หรือเป็นการผิดพลาดเล็กน้อย นั้น เนื่องจากตามแนวคำพิพากษาฎีกาได้เคยวินิจฉัยเป็นแนวทางไว้แล้ว  
ว่าตราสารต่าง ๆ สามารถนำมาปิดอาคารแสดมปีให้สมบูรณ์หรือให้ถูกต้องในภายหลังได้ คณะกรรมการ  
ว่าด้วยการพัสดุจึงเห็นสมควรให้ชักชวนความเข้าใจเป็นหลักการว่า กรณีที่ผู้เสนอราคาได้มอบอำนาจให้ผู้อื่น  
มาเสนอราคาแทน และมีหนังสือมอบอำนาจ แต่มิได้ปิดอาคารแสดมปีตามกฎหมายตามเงื่อนไขการประกวดราคา  
ให้ถือว่าเป็นความผิดพลาดเล็กน้อยตามนัยของระเบียบ ฯ ข้อ ๕๑ (๑) วรรคสอง และให้พิจารณาผ่อนปรน  
ให้ผู้เข้าประกวดราคา โดยไม่ตัดผู้เข้าประกวดราคารายนั้น โดยให้ผู้เสนอราคามาดำเนินการให้ถูกต้องก่อน  
ดำเนินการในขั้นตอนต่อไป ทั้งนี้ หลักเกณฑ์การพิจารณาดังกล่าว ให้ใช้ปฏิบัติรวมถึงเอกสารหลักฐานอื่นที่  
เงื่อนไขการประกวดราคากำหนดให้ผู้เสนอราคายื่นมาพร้อมซองเสนอราคาและเอกสารดังกล่าวจะต้องปิดอาคาร  
แสดมปีตามกฎหมาย แต่ผู้เสนอราคามีได้ปิดอาคารแสดมปีตามกฎหมายด้วย

๒. ในการแต่งตั้งคณะกรรมการตรวจรับพัสดุ หรือคณะกรรมการตรวจการจ้างตามระเบียบ  
สำนักนายกรัฐมนตรีว่าด้วยการพัสดุ พ.ศ. ๒๕๓๕ และที่แก้ไขเพิ่มเติม ข้อ ๓๔ (๖) หรือ (๗) แล้วแต่กรณีทุกครั้ง  
ส่วนราชการจะต้องกำหนดระยะเวลาในการปฏิบัติหน้าที่ของคณะกรรมการตามมติคณะรัฐมนตรี แจ้งโดย  
หนังสือสำนักเลขาธิการคณะรัฐมนตรี ที่ นร ๐๒๐๕/ว ๑๘๖ ลงวันที่ ๔ พฤศจิกายน ๒๕๕๑

เมื่อคณะกรรมการตรวจรับพัสดุหรือคณะกรรมการตรวจการจ้างได้ตรวจรับพัสดุหรือตรวจรับงานจ้างที่ผู้ขายหรือผู้รับจ้างส่งมอบ พร้อมทั้งส่งมอบหลักฐานการตรวจรับให้แก่เจ้าหน้าที่พัสดุแล้ว ให้เจ้าหน้าที่พัสดุรายงานผลการตรวจรับของคณะกรรมการให้หัวหน้าส่วนราชการทราบภายใน ๓ วัน

๓. กรณีที่ส่วนราชการได้ทำสัญญาหรือข้อตกลงเป็นหนังสือกับผู้ขายหรือผู้รับจ้างแล้ว ต่อมาหากมีความจำเป็นต้องแก้ไขเปลี่ยนแปลงสัญญาหรือข้อตกลง หรือพิจารณาขยายระยะเวลาทำการตามสัญญา การงดหรือลดค่าปรับแล้ว ให้คณะกรรมการตรวจรับพัสดุหรือคณะกรรมการตรวจการจ้าง แล้วแต่กรณี เป็นผู้เสนอความเห็นเพื่อประกอบการพิจารณาของหัวหน้าส่วนราชการ หรือผู้มีอำนาจในการแก้ไขเปลี่ยนแปลงสัญญา การขยายระยะเวลาทำการตามสัญญา การงดหรือลดค่าปรับในแต่ละครั้งด้วย

จึงเรียนมาเพื่อโปรดทราบ และแจ้งให้ส่วนราชการต่าง ๆ ทราบ และถือปฏิบัติต่อไป

ขอแสดงความนับถือ

(ลงชื่อ) รองพล เจริญพันธุ์

(นายรองพล เจริญพันธุ์)

รองปลัดสำนักนายกรัฐมนตรี ปฏิบัติราชการแทน

ปลัดสำนักนายกรัฐมนตรี

คณะกรรมการว่าด้วยการพัสดุ

ฝ่ายเลขานุการ

โทร. ๒๕๒๕๘๒๗ ต่อ ๒๖๐ - ๒๖๗

โทรสาร ๒๕๒๗๘๙๖

ที่ นร (กwp) ๑๓๐๕/๑๐๕๐๖

สำนักนายกรัฐมนตรี  
ทำเนียบรัฐบาล กทม. ๑๐๓๐๐

๑๘ ธันวาคม ๒๕๕๑

เรื่อง ขื้อหาหรือการขยายเวลาสัญญาจ้างเหมา  
 เรียบ อธิบดีกรมชลประทาน  
 อ้างถึง หนังสือกรมชลประทาน ที่ กษ ๐๓๐๕/๑๘๘๑ ลงวันที่ ๑๙ ตุลาคม ๒๕๕๑

ตามหนังสือที่อ้างถึง กรมชลประทานแจ้งว่า สำนักชลประทานที่ ๓ ได้ทำสัญญาจ้างเหมาจ้างหุ่นส่วนจำกัด จ. ชุดลอกสระน้ำสถานีพืชและอาหารสัตว์ ตำบลสะเดียง อำเภอเมืองจังหวัดเพชรบูรณ์ ในราคาจ้างเป็นเงิน ๕,๓๑๕,๐๒๖.๑๒ บาท ในระหว่างปฏิบัติงานคณะกรรมการตรวจการจ้างได้ตรวจสอบสภาพสถานที่ชุดลอกแล้วพบว่ามีฝนตกหนัก ทำให้ไม่สามารถปฏิบัติงานตลอดได้ จึงแจ้งให้จ้างฯ หยุดปฏิบัติงานชั่วคราว ตั้งแต่วันที่ ๖ สิงหาคม ๒๕๕๐ ถึงวันที่ ๒ ธันวาคม ๒๕๕๐ และจ้างฯ ได้ขอขยายอายุสัญญาในช่วงระยะเวลาดังกล่าว ซึ่งกรมชลประทานได้อนุมัติให้ขยายเวลาสัญญาอีก ๑๑๙ วัน ตามระเบียบสำนักนายกรัฐมนตรีว่าด้วยการพัสดุ พ.ศ. ๒๕๓๕ ข้อ ๑๓๙ (๑) ต่อมาสำนักงานตรวจเงินแผ่นดิน ภูมิภาคที่ ๑ จังหวัดพิษณุโลก ตั้งข้อสังเกตว่าการขยาย เวลาดังกล่าวเป็นการปฏิบัติไม่ถูกต้อง ตามหนังสือสำนักนายกรัฐมนตรี ค่วนมาก ที่ นร (กwp) ๑๓๐๕/๑๐๒๖๒ ลงวันที่ ๑๓ ตุลาคม ๒๕๕๐ กรมชลประทานจึงขอหารือ รวม ๑ ข้อ ความละเอียดแจ้งแล้ว นั้น

คณะกรรมการว่าด้วยการพัสดุ (กwp.) พิจารณาแล้วเห็นว่า

๑. ระเบียบสำนักนายกรัฐมนตรีว่าด้วยการพัสดุ พ.ศ. ๒๕๓๕ และที่แก้ไขเพิ่มเติม ข้อ ๑๓๙ ได้กำหนดหลักเกณฑ์ไว้โดยสรุปว่า การงดหรือลดค่าปรับ หรือการขยายระยะเวลาทำการตามสัญญาให้เป็นอำนาจของหัวหน้าส่วนราชการ โดยพิจารณาจากเหตุที่เกิดขึ้นจากความผิดหรือบกพร่องของส่วนราชการ เหตุสุดวิสัย หรือเหตุเกิดจากพฤติการณ์ที่คู่สัญญาไม่ต้องรับผิดชอบตามกฎหมาย แต่ทั้งนี้ ในหลักการ หากเป็นเหตุที่เกิดขึ้นจากเหตุสุดวิสัย หรือเหตุที่เกิดจากพฤติการณ์อันหนึ่งอันใดที่คู่สัญญาไม่ต้องรับผิดชอบตามกฎหมายแล้ว ผู้ขายหรือผู้รับจ้างจะต้องแจ้งเหตุขัดข้องให้ส่วนราชการทราบภายใน ๑๕ วัน นับแต่เหตุสิ้นสุด

กรณีตามปัญหาในการจ้าง จ้างหุ่นส่วนจำกัด จ. ชุดลอกสระน้ำ สถานีพืชและอาหารสัตว์ ซึ่งปรากฏข้อเท็จจริงว่า คณะกรรมการตรวจการจ้างได้แจ้งให้จ้างฯ หยุดการปฏิบัติงานเนื่องจากมีฝนตกหนักทำให้ไม่สามารถปฏิบัติงานตลอดได้ ถ้าไม่มีข้อสัญญากำหนดเงื่อนไข

ไว้เป็นอย่างอื่น ย่อมจะมีใช้เหตุอุปสรรคที่เกิดจากความผิดหรือความบกพร่องของส่วนราชการ ที่จะพิจารณางดหรือลดค่าปรับ หรือขยายเวลาทำการตามสัญญาได้ตามระเบียบฯ ข้อ ๑๓๙ (๑)

๒. สำหรับในหลักการพิจารณาสั่งการตามระเบียบสำนักนายกรัฐมนตรีว่าด้วยการพัสดุ พ.ศ. ๒๕๓๕ และที่แก้ไขเพิ่มเติม ข้อ ๑๓๙ อาจแบ่งได้เป็น ๒ กรณี คือ การพิจารณางดหรือลดค่าปรับ ซึ่งจะเป็นการพิจารณาอนุมัติให้ในเวลาที่ยังไม่ล่วงเลยกำหนดเวลาของสัญญาหรือข้อตกลงไปแล้ว และเป็นกรณีที่มีค่าปรับเกิดขึ้นแล้ว ส่วนอีกกรณีหนึ่งคือการพิจารณาขยายเวลา ทำการตามสัญญา หรือข้อตกลง ซึ่งจะเป็นการพิจารณาอนุมัติให้ก่อนที่จะครบกำหนดสัญญาและค่าปรับยังไม่เกิดขึ้น

ส่วนการพิจารณาแก้ไขเปลี่ยนแปลงสัญญาหรือข้อตกลงเป็นหนังสือที่ได้ลงนามแล้วตามระเบียบฯ ข้อ ๑๓๖ จะเป็นเรื่องของการตกลงกับคู่สัญญาที่จะเปลี่ยนแปลงงานจ้างหรือสิ่งของที่ซื้อขาย ซึ่งจะกระทำได้เฉพาะกรณีเป็นความจำเป็นโดยไม่ทำให้ทางราชการเสียประโยชน์ หรือเป็นการแก้ไขเพื่อประโยชน์ของทางราชการเท่านั้น ซึ่งโดยหลักปฏิบัติของการแก้ไขเปลี่ยนแปลงสัญญา ดังกล่าวนี้นี้ จะต้องกระทำให้เสร็จสิ้นก่อนการตรวจรับงานจ้างหรือสิ่งของที่ซื้อขาย

๓. สำหรับกรณีที่กรมชลประทานหรือด้วยว่า ในการขยายเวลาทำการตามสัญญา การงดหรือลดค่าปรับ จะต้องทำสัญญาแก้ไขเพิ่มเติมด้วยหรือไม่นั้น กวพ. พิจารณาเห็นว่าระเบียบฯ ข้อ ๑๓๙ เป็นการวางหลักเกณฑ์กรณีที่จะไม่ปรับผู้ขายหรือผู้รับจ้าง การขยายเวลา การงดค่าปรับ การลดค่าปรับ เป็นกรณีทำนองเดียวกับการที่ผู้ว่าจ้างผ่อนเวลาการชำระหนี้ให้แก่ผู้ขายหรือผู้รับจ้าง ซึ่งเป็นนิติกรรมฝ่ายเดียว เมื่อผู้ว่าจ้างหรือผู้ซื้อเห็นสมควรว่าระยะเวลาที่เสียไปไม่ใช้ความคิดของผู้ขายหรือผู้รับจ้าง และเห็นสมควรขยายระยะเวลา หรืองดหรือลดค่าปรับให้แล้ว จึงไม่จำเป็นต้องทำสัญญาแก้ไขเพิ่มเติมอีก โดยใช้เพียงคำสั่งอนุมัติของผู้มีอำนาจประกอบสัญญาไว้เป็นหลักฐาน ในการเบิกจ่ายเงินหรือคืนเงินค่าปรับให้แก่คู่สัญญาก็ได้

จึงเรียนมาเพื่อโปรดทราบ

ขอแสดงความนับถือ

(ลงชื่อ) ผาณิต นิตินันท์ประภาศ  
(นางผาณิต นิตินันท์ประภาศ)

รองปลัดสำนักนายกรัฐมนตรี ปฏิบัติราชการแทน

ปลัดสำนักนายกรัฐมนตรี

คณะกรรมการว่าด้วยการพัสดุ

หมายเลขอนุกรม

โทร. ๐๒ ๘๒๕๘๒๗ ต่อ ๒๖๐ - ๒๖๗

โทรสาร ๐๒ ๒๘๒๗๘๕๖

# ด่วนที่สุด

ที่ กค (กวพ) ๐๕๒๑.๗/ว ๒๖๔



คณะกรรมการว่าด้วยการพิสดาร  
กรมบัญชีกลาง  
ถนนพระราม ๖ กทม. ๑๐๔๐๐

๖๖ กรกฎาคม ๒๕๕๕

เรื่อง การชักซ้อมความเข้าใจเกี่ยวกับการปฏิบัติตามระเบียบสำนักนายกรัฐมนตรีว่าด้วยการพิสดาร พ.ศ. ๒๕๓๕ และที่แก้ไขเพิ่มเติม ข้อ ๑๓๙  
เรียน ปลัดกระทรวง อธิบดี ผู้ว่าราชการจังหวัด อธิการบดี เลขาธิการ ผู้อำนวยการ ผู้อำนวยการตำรวจแห่งชาติ และหัวหน้าหน่วยงานอื่นของรัฐ  
อ้างถึง ระเบียบสำนักนายกรัฐมนตรีว่าด้วยการพิสดาร พ.ศ. ๒๕๓๕ และที่แก้ไขเพิ่มเติม ข้อ ๑๓๙

ด้วยปรากฏว่าปัจจุบัน มีส่วนราชการต่างๆ มีปัญหาในทางปฏิบัติเกี่ยวกับการพิจารณาจดหรือลดค่าปรับให้กับผู้ขายหรือผู้รับจ้าง กรณีผู้ขายหรือผู้รับจ้างของตนหรือลดค่าปรับ อันเนื่องมาจากเหตุสุดวิสัยที่เกิดขึ้นในภายหลังจากครบกำหนดระยะเวลาทำการตามสัญญาแล้ว ส่วนราชการจะพิจารณาจดหรือลดค่าปรับตามที่ผู้ขายหรือผู้รับจ้างร้องขอตามระเบียบสำนักนายกรัฐมนตรีว่าด้วยการพิสดาร พ.ศ. ๒๕๓๕ และที่แก้ไขเพิ่มเติม ข้อ ๑๓๙ (๒) ซึ่งกำหนดให้หัวหน้าส่วนราชการพิจารณาจดหรือลดค่าปรับหรือการขยายเวลาทำการตามสัญญาหรือข้อตกลงให้แก่คู่สัญญาไว้ด้วยเหตุสุดวิสัยได้หรือไม่ ซึ่งเหตุแห่งการพิจารณาจดหรือลดค่าปรับ จะต้องเป็นเหตุอุปสรรคที่มีส่วนสัมพันธ์กับการส่งมอบสิ่งของหรืองานจ้างตามสัญญาหรือข้อตกลงและส่งผลกระทบโดยตรงที่ทำให้คู่สัญญาไม่สามารถส่งมอบสิ่งของหรืองานจ้างได้ทันภายในกำหนดระยะเวลาตามสัญญาหรือไม่

คณะกรรมการว่าด้วยการพิสดาร (กวพ.) พิจารณาแล้ว เห็นควรชักซ้อมความเข้าใจแนวทางการปฏิบัติตามระเบียบฯ พ.ศ. ๒๕๓๕ และที่แก้ไขเพิ่มเติม เพื่อให้ส่วนราชการหรือหน่วยงานต่างๆ ถือปฏิบัติให้เป็นไปในแนวทางเดียวกัน คือ ในการพิจารณาจดหรือลดค่าปรับให้แก่คู่สัญญาด้วยเหตุตามระเบียบฯ ข้อ ๑๓๙ ดังนี้ (๑) เหตุเกิดจากความผิดหรือความบกพร่องของส่วนราชการ (๒) เหตุสุดวิสัย หรือ (๓) เหตุเกิดจากพฤติการณ์อันหนึ่งอันใดที่คู่สัญญาไม่ต้องรับผิดชอบตามกฎหมาย ซึ่งเหตุดังกล่าวมีผลกระทบโดยตรงที่ทำให้ผู้ขายหรือผู้รับจ้างไม่สามารถส่งมอบสิ่งของหรืองานจ้างตามสัญญาซื้อขายหรือสัญญาจ้าง แล้วแต่กรณี ให้อยู่ในอำนาจของหัวหน้าส่วนราชการที่จะพิจารณาได้ตามจำนวนวันที่มีเหตุเกิดขึ้นจริง โดยส่วนราชการจะต้องพิจารณาว่าคู่สัญญาได้ปฏิบัติตามสัญญาหรือข้อตกลงให้กับทางราชการเป็นไปอย่างปกติตลอดมา และต้องไม่มีพฤติการณ์ที่จะทิ้งงานของทางราชการ หากมีเหตุผลอันสมควรที่จะพิจารณาจดหรือลดค่าปรับตามสัญญา แม้ได้ดำเนินการล่วงหน้ากำหนดระยะเวลาส่งมอบหรือแล้วเสร็จตามสัญญาหรือข้อตกลงจนมีค่าปรับเกิดขึ้นแล้วก็ตาม แต่ต้องยังมีได้มีการตรวจรับงานงวดสุดท้าย

ทั้งนี้ ให้ถือปฏิบัติและมีผลบังคับใช้นับถัดจากวันที่ลงนามในหนังสือฉบับนี้เป็นต้นไป และให้มีผลกับสัญญาหรือข้อตกลง ซึ่ง ณ วันที่ที่หนังสือมีผลบังคับใช้ ยังมีได้มีการตรวจรับงานงวดสุดท้าย

/จิง...

จึงเรียนมาเพื่อโปรดทราบ และแจ้งให้หน่วยงานในสังกัดและเจ้าหน้าที่ที่เกี่ยวข้องทราบ  
และถือปฏิบัติต่อไป

ขอแสดงความนับถือ



(นางสาวสุภา ปิยะจิตติ)  
รองปลัดกระทรวงการคลัง หัวหน้ากลุ่มภารกิจด้านรายจ่ายและหนี้สิน  
ปฏิบัติราชการแทนปลัดกระทรวงการคลัง  
ประธานคณะกรรมการว่าด้วยการพัสดุ

คณะกรรมการว่าด้วยการพัสดุ  
ฝ่ายเลขานุการ  
โทรศัพท์ ๐ ๒๑๒๗ ๗๐๐๐ ต่อ ๔๕๘๘  
โทรสาร ๐ ๒๑๒๗ ๗๓๘๕ - ๖

เอกสารแนบท้ายเอกสารประกวดราคาจ้างด้วยวิธีประกวดราคาอิเล็กทรอนิกส์ (e - bidding) ข้อ ๑.๑๔  
รายการงานและเงื่อนไขที่ผู้รับจ้างต้องรับผิดชอบในความชำรุดบกพร่องของงานจ้าง  
หรือความเสียหายภายในกำหนดเวลาตามเอกสารประกวดราคา  
ประกาศ เลขที่ คค ๐๖๑๒๖/eb/ /๒๕๖๗ ลงวันที่

๑. ภายในกำหนด ๒ ปี

ผู้รับจ้าง ซึ่งได้ทำสัญญาจ้างกับกรมทางหลวง จะต้องรับประกันความชำรุดบกพร่องของงานจ้างตามเงื่อนไขที่กำหนดภายในระยะเวลาไม่น้อยกว่า ๒ ปี นับถัดจากวันที่กรมทางหลวงได้รับมอบงานยกเว้นงานจ้างตามข้อ ๒ และ ข้อ ๓

๒. ภายในกำหนด ๑ ปี

- ๒.๑ งานคันทางดิน (ถนนดิน)
- ๒.๒ งานผิวทางลูกรัง
- ๒.๓ รางระบายน้ำที่ไม่ตาดคอนกรีต (Concrete)
- ๒.๔ ไหล่ทางลูกรัง
- ๒.๕ ลาดข้างทางและลาดคอสะพานที่ไม่มีการป้องกันการกัดเซาะ
- ๒.๖ ลาดดินตัด (Back Slope) ที่ไม่มีการป้องกันการกัดเซาะ
- ๒.๗ งานปลูกหญ้า
- ๒.๘ งานปลูกต้นไม้
- ๒.๙ งานตีเส้นโดยใช้สีชนิดโรยลูกแก้ว
- ๒.๑๐ งานทาสีทั่วไป

๓. ภายในกำหนด ๓ ปี

อุปกรณ์ที่ใช้ในการติดตั้งไฟฟ้าแสงสว่าง และไฟสัญญาณจราจร ยกเว้นหลอดไฟฟ้า

(นายปกรณ์ ศรีปานวงศ์)

ผู้อำนวยการสำนักงานทางหลวงที่ ๑๐ (นครราชสีมา)

ปฏิบัติราชการแทน อธิบดีกรมทางหลวง

เอกสารแนบท้ายประกาศประกวดราคาจ้างก่อสร้างด้วยวิธีประกวดราคาอิเล็กทรอนิกส์ (e-bidding) ข้อ ๑.๑๕  
รายละเอียดและหลักเกณฑ์งานบริหารการจราจรในระหว่างการก่อสร้าง (กรณีเข้าป้าย)

ประกาศที่ คค ๐๖๑๒๖/eb/ / ๒๕๖๗ ลงวันที่

๑. ข้อกำหนดเครื่องหมายควบคุมการจราจร

ผู้รับจ้างจะต้องจัดเตรียมและติดตั้งป้ายจราจรในพื้นที่ที่มีการก่อสร้าง หรือบูรณะทาง หรือสะพาน ตามคู่มือเครื่องหมายควบคุมการจราจรในงานก่อสร้าง งานบูรณะ และงานบำรุงรักษาทางหลวงแผ่นดิน (มีนาคม ๒๕๖๑) ของกรมทางหลวง ซึ่งแผ่นป้ายจราจรทั้งป้ายแนะนำ ป้ายเตือน และป้ายบังคับ รวมถึงแผงตั้ง ต้องทำจาก แผ่นเหล็กอาบสังกะสีหนาไม่น้อยกว่า ๑.๒ มิลลิเมตร (เฉพาะแผงตั้งอาจใช้แผ่นโพลีคาร์บอเนต ความหนาไม่น้อยกว่า ๖ มิลลิเมตร แทนได้) ปิดทับด้วยแผ่นวัสดุสะท้อนแสงที่มีค่าสะท้อนแสงไม่ต่ำกว่าระดับ ๙ ตามมาตรฐาน มอก.๖๐๖-๒๕๔๙ หรือ ASTM D ๔๙๕๖-๒๐๑๙ (Type ๙)

๒. ความรับผิดชอบของผู้รับจ้าง

๒.๑ ผู้รับจ้างต้องจัดทำแผนการปฏิบัติงานความปลอดภัยในการทำงานให้สอดคล้องกับระดับการจัดการ ความปลอดภัยในการทำงาน และจัดทำแผนการจัดการจราจรระหว่างการก่อสร้างให้สอดคล้องกับสภาพพื้นที่ และ แผนงานก่อสร้างอย่างละเอียดและชัดเจน แล้วเสนอผู้ว่าจ้างผ่านผู้ควบคุมงานเพื่อพิจารณาให้ความเห็นชอบ ก่อน ดำเนินการก่อสร้าง

๒.๒ ผู้รับจ้างต้องดำเนินการตามแผนปฏิบัติงานที่ได้เสนอไว้กับผู้ว่าจ้างอย่างเคร่งครัดและสอดคล้อง กับกฎหมาย ระเบียบ และคู่มือที่เกี่ยวข้องกับความปลอดภัย พร้อมรายงานผลการดำเนินงานตามแผนดังกล่าว ให้ผู้ควบคุมงานรับทราบอย่างน้อยสัปดาห์ละครั้ง หากสภาพแวดล้อมบริเวณโครงการก่อสร้างมีความเสี่ยงที่จะเกิด ความไม่ปลอดภัยกับเจ้าหน้าที่ปฏิบัติงาน และ/หรือ ประชาชนผู้ใช้เส้นทาง เมื่อผู้ควบคุมงานแจ้งเป็นหนังสือ ให้ผู้รับจ้างหรือตัวแทนปรับปรุงมาตรการความปลอดภัยในการทำงาน และ/หรือ ติดตั้งป้ายอุปกรณ์จราจรเพิ่มเติม ผู้รับจ้างต้องปฏิบัติตามโดยไม่ชักช้า ทั้งนี้ผู้รับจ้างไม่มีสิทธิ์เรียกร้องค่าดำเนินการในส่วนนี้เพิ่มเติมจากผู้ว่าจ้าง หากไม่ ดำเนินการผู้ว่าจ้างมีสิทธิสั่งหยุดงานโดยไม่ถือเป็นเหตุในการขยายอายุสัญญา และถือเป็นความผิดของ ผู้รับจ้าง

๒.๓ ผู้รับจ้างต้องส่งมอบป้ายและอุปกรณ์จราจรตามมาตรฐานกรมทางหลวง ได้แก่ ป้ายจราจรกำแพง คอนกรีต (Concrete Barrier) และแผงผ้าใบ กำแพงพลาสติก (Plastic Barrier) กรวย เสาจราจรล้มลุก แผงตั้ง หลักนำทาง และไฟกะพริบ ตามจำนวนที่กำหนดแต่ละรายการ ให้ผู้ว่าจ้างตรวจสอบในวันเริ่มต้นสัญญา หรือนับถัด จากวันที่แจ้งให้เริ่มทำงาน หากไม่ดำเนินการผู้ว่าจ้างมีสิทธิสั่งหยุดงานโดยไม่ถือเป็นเหตุในการขยาย อายุสัญญา

๒.๔ เครื่องหมายควบคุมการจราจร หากเกิดการชำรุด หรือเสียหายอันเนื่องมาจากสาเหตุใดก็ตาม ผู้รับจ้าง ต้องรีบจัดทำหรือจัดหาติดตั้งทดแทนให้อยู่ในสภาพเรียบร้อยสมบูรณ์ทันทีเมื่อตรวจพบ

๒.๕ เมื่อป้ายและอุปกรณ์จราจรใด หมดความจำเป็นให้ผู้รับจ้างดำเนินการรื้อถอนและนำออกไปจากพื้นที่ ก่อสร้างโดยทันที

๒.๖ ผู้รับจ้างต้องจัดการให้ป้ายอยู่ในสภาพที่ดีและครบถ้วนตาม คู่มือเครื่องหมายควบคุมการจราจร ในงาน ก่อสร้าง งานบูรณะ และงานบำรุงรักษาทางหลวงแผ่นดิน (มีนาคม ๒๕๖๑) ของกรมทางหลวง และพร้อมให้ผู้ว่าจ้าง ตรวจสอบความเรียบร้อยตลอดเวลา

๒.๗ หากเกิดอุบัติเหตุใดๆ ในพื้นที่และเส้นทางที่ได้รับมอบพื้นที่ทำงานจากผู้ว่าจ้างไปดำเนินการแล้ว ผู้รับจ้างต้องรับผิดชอบในผลแห่งอุบัติเหตุที่นั้นเพียงฝ่ายเดียวทั้งทางแพ่งและทางอาญา

๓. หลักเกณฑ์การคิดคำนวณและจ่ายค่างาน

๓.๑ กรมทางหลวงจะจ่ายค่างานบริหารการจราจรในระหว่างการก่อสร้างเป็นแบบเหมาจ่าย โดยจะจ่ายให้ในการตรวจรับงานเป็นอัตราร้อยละตามสัดส่วนร้อยละของผลงานที่ทำได้ในงวดนั้นๆ จากผลงานทั้งโครงการ ทั้งนี้จะจ่ายครบร้อยละ ๑๐๐ เมื่องานโครงการแล้วเสร็จตามสัญญา

๓.๒ ในกรณีที่เครื่องหมายควบคุมการจราจรชั่วคราว หรือสัญญาณ ไม่ถูกต้องครบถ้วนตามที่กำหนดไว้ในคู่มือเครื่องหมายควบคุมการจราจรในงานก่อสร้าง งานบูรณะ และงานบำรุงรักษาทางหลวงแผ่นดิน (มีนาคม ๒๕๖๑) ของกรมทางหลวง ถือว่าผู้รับจ้างทำงานในงวดนั้นไม่ถูกต้องตามสัญญา ผู้รับจ้างไม่มีสิทธิส่งมอบงานงวดนั้น ผู้ว่าจ้างมีสิทธิที่จะไม่ตรวจรับงานก่อสร้างในงวดนั้น หรือผู้ว่าจ้างมีสิทธิสั่งหยุดงานโดยไม่ถือเป็นเหตุในการขอขยายอายุสัญญา จนกว่าผู้รับจ้างจะดำเนินการติดตั้งเครื่องหมายควบคุมการจราจรให้ถูกต้องครบถ้วนตามคู่มือ เครื่องหมายควบคุมการจราจรในงานก่อสร้าง งานบูรณะ และงานบำรุงรักษาทางหลวงแผ่นดิน (มีนาคม ๒๕๖๑) ของกรมทางหลวง ทั้งนี้ผู้รับจ้างไม่มีสิทธิเรียกร้องค่าเสียหายใดๆ เนื่องจากกรณีดังกล่าวจากผู้ว่าจ้าง

หากกรมทางหลวงยังมีความจำเป็นที่จะต้องมีเครื่องหมายควบคุมการจราจรนั้นต่อไปอีก ผู้รับจ้างจะต้องจัดหาทดแทนให้ครบถ้วนถูกต้อง โดยผู้รับจ้างเป็นผู้รับผิดชอบค่าใช้จ่ายในการนี้ทั้งสิ้น มิฉะนั้นผู้รับจ้างจะไม่มีสิทธิส่งมอบงานและเบิกจ่ายค่างานส่วนที่เหลือในงวดต่อไป

๓.๓ กรณีที่ผู้รับจ้างไม่สามารถส่งมอบป้ายและอุปกรณ์จราจร ตามข้อ ๒.๓ ได้ครบถ้วนในวันเริ่มต้นสัญญา หรือนับถัดจากวันที่แจ้งให้เริ่มทำงาน ผู้รับจ้างจะต้องเสียค่าปรับให้ผู้ว่าจ้างใน อัตราวันละ ..... บาท (ร้อยละ ๐.๒๕ ของราคาค่างานบริหารการจราจรในระหว่างการก่อสร้าง) ถึงวันที่ผู้รับจ้างส่งมอบอุปกรณ์จราจร ตามข้อ ๒.๓ ได้ครบถ้วน

๓.๔ รูปแบบการติดตั้งป้ายและอุปกรณ์ตาม คู่มือเครื่องหมายควบคุมการจราจรในงานก่อสร้างงานบูรณะ และงานบำรุงรักษาทางหลวงแผ่นดิน (มีนาคม ๒๕๖๑) ของกรมทางหลวง เป็นเพียงมาตรฐานเบื้องต้นสำหรับงานก่อสร้าง สามารถปรับใช้ให้สอดคล้องกับสภาพพื้นที่ก่อสร้างได้ตามความเหมาะสม ทั้งนี้เพื่อให้ผู้สัญจรผ่านเส้นทางที่อยู่ระหว่างการก่อสร้างมีความปลอดภัยมากขึ้น

๓.๕ ข้อความใดในคู่มือเครื่องหมายควบคุมการจราจรในงานก่อสร้าง งานบูรณะ และงานบำรุงรักษาทางหลวงแผ่นดิน (มีนาคม ๒๕๖๑) ของกรมทางหลวง ที่ขัดแย้งกับข้อความตามรายละเอียดและหลักเกณฑ์งานบริหารการจราจรในระหว่างการก่อสร้าง ให้ใช้ข้อความตามรายละเอียดและหลักเกณฑ์งานบริการการจราจรในระหว่างการก่อสร้างนี้แทน



(นายปรกรณ์ ศรีปานวงศ์)

ผู้อำนวยการสำนักงานทางหลวงที่ ๑๐ (นครราชสีมา)

ปฏิบัติราชการแทน อธิบดีกรมทางหลวง

เอกสารแนบท้ายประกาศประกวดราคาจ้างก่อสร้างด้วยวิธีประกวดราคาอิเล็กทรอนิกส์ (e-bidding)

ข้อ ๑.๑๖

การจ้างช่วง

ประกาศ เลขที่ คค ๐๖๑๒๖/eb/ /๒๕๖๗ ลงวันที่

ภายหลังจากได้มีการลงนามสัญญาจ้างแล้ว ห้ามผู้รับจ้างเองงานทั้งหมดหรือแต่บางส่วนตามสัญญาไปจ้างช่วงให้ผู้อื่นทำอีกทอดหนึ่ง เว้นแต่การจ้างช่วงงานแต่บางส่วนที่ได้รับอนุญาตเป็นหนังสือจากผู้ว่าจ้างแล้ว การที่ผู้ว่าจ้างได้อนุญาตให้จ้างช่วงงานแต่บางส่วนดังกล่าวนี้ ไม่เป็นเหตุให้ผู้รับจ้างหลุดพ้นจากความรับผิดชอบหรือพันธหน้าที่ตามสัญญา และผู้รับจ้างจะยังคงต้องรับผิดชอบในความผิดและความประมาทเลินเล่อของผู้รับจ้างช่วงหรือของตัวแทนหรือลูกจ้างของผู้รับจ้างช่วงนั้นทุกประการ

กรณีผู้รับจ้างไปจ้างช่วงงานแต่บางส่วน โดยฝ่าฝืนความในวรรคหนึ่ง ผู้รับจ้างต้องชำระค่าปรับให้แก่ผู้ว่าจ้างเป็นจำนวนเงินในอัตราร้อยละ ๑๕ (สิบห้า) ของวงเงินของงานที่จ้างช่วงตามสัญญา ทั้งนี้ไม่ตัดสิทธิผู้ว่าจ้างในการบอกเลิกสัญญา

(นายปกรณ์ ศรีปานวงศ์)

ผู้อำนวยการสำนักงานทางหลวงที่ ๑๐ (นครราชสีมา)

ปฏิบัติราชการแทน อธิบดีกรมทางหลวง

เอกสารแนบท้ายเอกสารประกวดราคาจ้างด้วยวิธีประกวดราคาอิเล็กทรอนิกส์ e-bidding ข้อ ๑.๑๗

รายละเอียดและปริมาณงานแนบท้ายประกาศ

ประกวดราคาจ้างก่อสร้างงานค่าก่อสร้างอาคารที่พักอาศัยและสิ่งก่อสร้างประกอบ ระดับเชี่ยวชาญ (ระดับ ๙)  
สำนักงานทางหลวงที่ ๑๐ (นครราชสีมา) ทางหลวงหมายเลข ๒๐๕ ตอน โคกสวาย - แขวงทางหลวงนครราชสีมาที่ ๑  
ที่ กม.๒๓๒+๓๑๐ ด้านซ้ายทาง ผลผลิต ๑ แห่ง

ลำดับที่	รายการ	หน่วย	ปริมาณงาน	หมายเหตุ
	ประกวดราคาจ้างก่อสร้างงานค่าก่อสร้างอาคารที่พักอาศัยและสิ่งก่อสร้าง	แห่ง	๑	
	ประกอบ ระดับเชี่ยวชาญ (ระดับ ๙) สำนักงานทางหลวงที่ ๑๐ (นครราชสีมา)			
	ทางหลวงหมายเลข ๒๐๕ ตอน โคกสวาย - แขวงทางหลวงนครราชสีมาที่ ๑			
	ที่ กม.๒๓๒+๓๑๐ ด้านซ้ายทาง ผลผลิต ๑ แห่ง			

หมายเหตุ

- อนุสนธิสัญญาจ้างเหมาตามสัญญา ข้อ ๔ ก. ค่าจ้างและการจ่ายเงิน (สำหรับสัญญาที่เป็นราคาต่อหน่วย) กรณีงานก่อสร้างมีการเปลี่ยนแปลงหรือเพิ่ม-ลด จุดก่อสร้าง และกรณี ได้ระบุข้อความว่า “ภายในระหว่างหลักกิโลเมตรที่กำหนดไว้ในแบบ อาจจะมีการกำหนดให้กระทำตอนใด หรือเว้นตอนใด ได้ตามความเหมาะสม หรืออาจกำหนดให้ทำการเพิ่มเติมตอนต้นหรือตอนปลาย ภายในระยะทางไม่เกิน ๕ กิโลเมตร เพื่อให้ได้ปริมาณงานตามที่กำหนดไว้ ” ไว้ในประกาศและสัญญาจ้าง และเมื่อดำเนินการตามสัญญาในสนามจำเป็นต้องเลื่อนจุดดำเนินการให้เหมาะสมกับสภาพความเสียหายจริง ให้ปริมาณงานครบจำนวนตามระบุในสัญญา โดยมีใช่เป็นการเปลี่ยนแปลงสถานที่ดำเนินการอำนาจอนุมัติเป็นของหัวหน้าหน่วยงานเจ้าของสัญญา ตามระเบียบว่าด้วยการบริหารงบประมาณ พ.ศ. ๒๕๔๘ และฉบับแก้ไขปี พ.ศ.๒๕๕๔ ข้อ ๑๘ และ อ้างถึงหนังสือสำนักงานเลขานุการกรม ที่ สสน.๗/๒๔๒๘ ลงวันที่ ๒๙ มิถุนายน ๒๕๕๔
- ในการประกวดราคาจ้างด้วยวิธีอิเล็กทรอนิกส์ (e-bidding) ครั้งนี้ไม่เป็นการผูกมัดว่า กรมทางหลวงจะต้องจ้างหรือลงนามในสัญญา
- หากมีข้อขัดข้องหรือสาเหตุประการใด ที่จะทำให้กรมทางหลวงไม่อาจรับเป็นคู่สัญญาเสนอราคาในการประกวดราคาจ้างด้วยวิธีประกวดราคาอิเล็กทรอนิกส์ (e-bidding) ครั้งนี้ได้ให้ความยินยอมว่าจะไม่เรียกร้องค่าเสียหายใด ๆ จากทางราชการ
- การเสนอราคางานสายนี้ใช้ระบบภาษีมูลค่าเพิ่ม โดยให้เสนอราคาเป็นราคาที่รวมภาษีมูลค่าเพิ่ม
- ถ้าการทำงานของผู้รับจ้างตามสัญญานี้ เป็นเหตุให้บุคคลภายนอกได้รับความเสียหายด้วยเหตุละเมิดหรือเหตุใดก็ตามและกรมจะต้องเสียค่าสินไหมทดแทน และค่าใช้จ่ายอื่นๆ ไปเพื่อความรับผิดชอบของผู้รับจ้างดังกล่าวนี้เป็นจำนวนเท่าใดก็ดีผู้รับจ้างยินยอมชดใช้แทนกรมทางหลวงทั้งสิ้น

(นายปกรณ์ ศรีปานวงศ์)

ผู้อำนวยการสำนักงานทางหลวงที่ ๑๐ (นครราชสีมา)

ปฏิบัติราชการแทน อธิบดีกรมทางหลวง

เอกสารแนบท้ายเอกสารประกวดราคาจ้างด้วยวิธีประกวดราคาอิเล็กทรอนิกส์ e-bidding ข้อ ๑.๑๘  
ใบแจ้งปริมาณงานและราคา

(บัญชีรายการก่อสร้าง ซึ่งรวมราคาค่าวัสดุ อุปกรณ์ แรงงาน ภาษีประเภทต่างๆ และกำไรไว้ด้วยแล้ว)  
ประกวดราคาจ้างก่อสร้างงานค่าก่อสร้างอาคารที่พักอาศัยและสิ่งก่อสร้างประกอบ ระดับเชี่ยวชาญ (ระดับ ๗) สำนักงานทางหลวงที่ ๑๐ (นครราชสีมา)  
ทางหลวงหมายเลข ๒๐๕ ตอน โครกลวย - แขวงทางหลวงนครราชสีมาที่ ๑ ที่ กม.๒๓๒+๓๑๐ ด้านซ้ายทาง ผลผลิต ๑ แห่ง

รายการ	รายการและราคาต่อหน่วยเป็นตัวเลข	หน่วย	ปริมาณงาน	ราคาต่อหน่วย (บาท)	ราคารวม เป็นเงิน (บาท)
๑	ประกวดราคาจ้างก่อสร้างงานค่าก่อสร้างอาคารที่พักอาศัยและสิ่งก่อสร้างประกอบ ระดับเชี่ยวชาญ (ระดับ ๗) สำนักงานทางหลวงที่ ๑๐ (นครราชสีมา) ทางหลวงหมายเลข ๒๐๕ ตอน โครกลวย - แขวงทางหลวงนครราชสีมาที่ ๑ ที่ กม.๒๓๒+๓๑๐ ด้านซ้ายทาง ผลผลิต ๑ แห่ง เป็นเงิน.....บาท.....สตางค์ต่อหน่วย	แห่ง	๑		
รวมทั้งสิ้น					

ราคา รวมถึงเป็นตัวเลข

( ..... )  
(ลงชื่อ) ..... ผู้เสนอราคา

(นายปกรณ์ ศรีปานวงศ์)  
ผู้อำนวยการสำนักงานทางหลวงที่ ๑๐ (นครราชสีมา)  
ปฏิบัติราชการแทน อธิบดีกรมทางหลวง

เอกสารแนบท้ายเอกสารประกวดราคาจ้างด้วยวิธีประกวดราคาอิเล็กทรอนิกส์ e-bidding ข้อ ๑.๑๘  
ใบแจ้งปริมาณงานและราคา

(บัญชีรายการก่อสร้าง ซึ่งรวมราคาค่าวัสดุ อุปกรณ์ แรงงาน ภาษีประเภทต่างๆ และค่าไปวัสดุแล้ว)  
ประกวดราคาจ้างก่อสร้างงานค่าก่อสร้างอาคารที่พักอาศัยและสิ่งก่อสร้างประกอบ ระดับเชี่ยวชาญ (ระดับ ๘) สำนักงานทางหลวงที่ ๑๐ (นครราชสีมา)  
ทางหลวงหมายเลข ๒๐๕ ตอน โคราชวาย – แขวงทางหลวงนครราชสีมาที่ ๑ ที่ กม.๒๓๒+๓๑๐ ตัดข้ามซ้ายทาง ผลผลิต ๑ แห่ง

หมายเหตุ

๑. ภายในระหว่างที่โลเมตรที่แสดงไว้ในบัญชี ผู้จ้างมีสิทธิที่จะกำหนดให้ทำงานในตนเอง กว้างเท่าใด หรือเว้นตนเอง ตามความจำเป็นและเพิ่มเติมตนเองในตอนปลาย ภายในระยะเวลาที่เกินด้านละ ๕ กิโลเมตร เพื่อให้ได้ปริมาณงานตามที่กำหนดไว้ในสัญญา
๒. ในการประกวดราคาจ้างด้วยวิธีประกวดราคาอิเล็กทรอนิกส์ (e-bidding) ครั้งนี้ไม่เป็นการผูกมัดว่า กรมทางหลวงจะต้องจ้างหรือลงนามในสัญญา
๓. หากมีข้อขัดข้องหรือสาเหตุประการใด ที่จะทำให้กรมทางหลวงไม่อาจรับเป็นผู้สัญญา ในการประกวดราคาจ้างด้วยวิธีประกวดราคาอิเล็กทรอนิกส์ (e-bidding) ครั้งนี้ได้ให้ความยินยอมว่าจะไม่เรียกร้องค่าเสียหายใด ๆ จากทางราชการ
๔. ผู้รับจ้างจะต้องจัดทำ และติดตั้งเครื่องหมายควบคุมการจราจรชั่วคราวในงานก่อสร้างตามมาตรฐานกรมทางหลวง เพื่อความสะดวกและปลอดภัยในการควบคุมงานจนกว่างานจะแล้วเสร็จจนสมบูรณ์ตามสัญญา และกรมทางหลวงจะจ่ายค่าจ้างตามรายละเอียดตามประกาศ
๕. ในการก่อสร้างให้ปฏิบัติตามรายละเอียดข้อกำหนดการก่อสร้างทางหลวง เล่มที่ ๑ และ เล่มที่ ๒ และเงื่อนไขตามแบบ
๖. ในระหว่างดำเนินการก่อสร้าง ผู้รับจ้างจะต้องจัดทำโครงการจราจรผ่านได้โดยสะดวกและปลอดภัย โดยอยู่ในดุลยพินิจของนายช่างโครงการฯ และให้ติดตั้งป้ายเครื่องหมายและสัญญาณจราจร ตามแบบของกรมทางหลวง ของสำนักงานคณะกรรมการป้องกันอุบัติเหตุแห่งชาติ ประกาศเจ้าพนักงานจราจรที่ ๑/๒๕๒๗ เรื่องการชุดหลุมงานปลูก ปัก หรือวางของแคะกะไว้ในทางสาธารณะ
๗. การเสนอราคาค่าจ้างรวมทั้งระบบภาษีมูลค่าเพิ่ม โดยให้เสนอราคาที่รวมภาษีมูลค่าเพิ่มแล้ว และให้แนบสำเนาภาพถ่ายแบบเขียนภาษีมูลค่าเพิ่มแบบ ภพ.๒๐ มาพร้อมไปเสนอราคาด้วยเสมอ
๘. ผู้เสนอราคาต้องเสนอราคาต่อหน่วยเป็นตัวหนังสือทุกรายการด้วย

(นายปกรณ์ ศรีปานวงศ์)  
ผู้อำนวยการสำนักงานทางหลวงที่ ๑๐ (นครราชสีมา)  
ปฏิบัติราชการแทน อธิบดีกรมทางหลวง

ปริญญ์/हां  
วันที่ เดือน

พ.ศ. ๒๕๖๖

เอกสารแนบท้ายประกวดราคาจ้างก่อสร้างด้วยวิธีประกวดราคาอิเล็กทรอนิกส์ ข้อ ๑ (๑.๑๕)

การให้ข่าวสารเกี่ยวกับการก่อสร้าง

แบบแผนป้ายประชาสัมพันธ์งานก่อสร้างที่ผู้รับจ้างจะต้องจัดทำและติดตั้งตามมติ

กรม. ที่ นร.๐๕๐๕/ว ๒๗ ลงวันที่ ๒๘ มกราคม ๒๕๕๑

ประกาศ เลขที่ คค ๐๖๑๒๖/eb/

/๒๕๖๖ ลงวันที่

ประกาศ



ชื่อหน่วยงาน สำนักงานทางหลวงที่ ๑๐ (นครราชสีมา)  
ถนนสุรนารายณ์ ตำบลในเมือง อำเภอเมืองนครราชสีมา  
จังหวัดนครราชสีมา โทร. ๐๔๔ - ๒๔๒๘๗๑

โครงการ ประกวดราคาจ้างก่อสร้างงานค่าก่อสร้างอาคารที่พักอาศัยและสิ่งก่อสร้างประกอบ ระดับเชี่ยวชาญ (ระดับ ๙) สำนักงานทางหลวงที่ ๑๐ (นครราชสีมา) ทางหลวงหมายเลข ๒๐๕ ตอน โคกสวาย - แขวงทางหลวงนครราชสีมาที่ ๑ ที่ กม.๒๓๒+๓๑๐ ด้านซ้ายทาง ผลผลิต ๑ แห่ง

ผู้รับจ้าง บริษัท, ห้าง.....ที่อยู่ .....

โทร.....โทรสาร.....

สัญญาจ้างเลขที่ .....เริ่มต้น.....สิ้นสุด.....

ระยะเวลาก่อสร้าง.....วัน

วงเงินค่าก่อสร้าง.....บาท

ผู้ควบคุมงาน ๑.....โทร.....๒.....โทร.....

๓.....โทร.....๔.....โทร.....

สำนักงานสนาม โทร.....โทรสาร.....

เจ้าหน้าที่บริษัท/วิศวกรผู้รับจ้าง ๑.....โทร.....

๒.....โทร.....

กำลังก่อสร้างด้วยเงินภาษีอากรของประชาชน

หมายเหตุ งานก่อสร้างขนาดใหญ่ แผนป้ายขนาด ๒.๔๐x๓.๖๐ เมตร ขนาดอักษรโตพอสมควรเห็นได้ชัดเจน (ใช้พื้นป้ายสีน้ำเงิน ตัวหนังสือสีขาว) ณ จุดเริ่มต้นและจุดสิ้นสุดงานก่อสร้างอย่างน้อย ๒ จุด โดยให้ผู้ควบคุมงานเป็นผู้กำหนดจุดติดตั้ง และดำเนินการให้แล้วเสร็จก่อนลงมือทำงาน

(นายปกรณ์ ศรีปานวงศ์)

ผู้อำนวยการสำนักงานทางหลวงที่ ๑๐  
ปฏิบัติราชการแทน อธิบดีกรมทางหลวง



6739

กิจกรรมอำนวยความสะดวกสนับสนุนการพัฒนาทางหลวง ประจำปี 2567  
รหัสงาน 20510 ค่าก่อสร้างอาคารที่พักอาศัยและสิ่งก่อสร้างประกอบ ระดับเชี่ยวชาญ (ระดับ 9)  
สำนักงานทางหลวงที่ 10 (นครราชสีมา)

ทางหลวงหมายเลข 205 ตอน โคกสวาย - แวงทางหลวงนครราชสีมาที่ 1  
ที่ กม.232+310 ด่านข้ามทาง

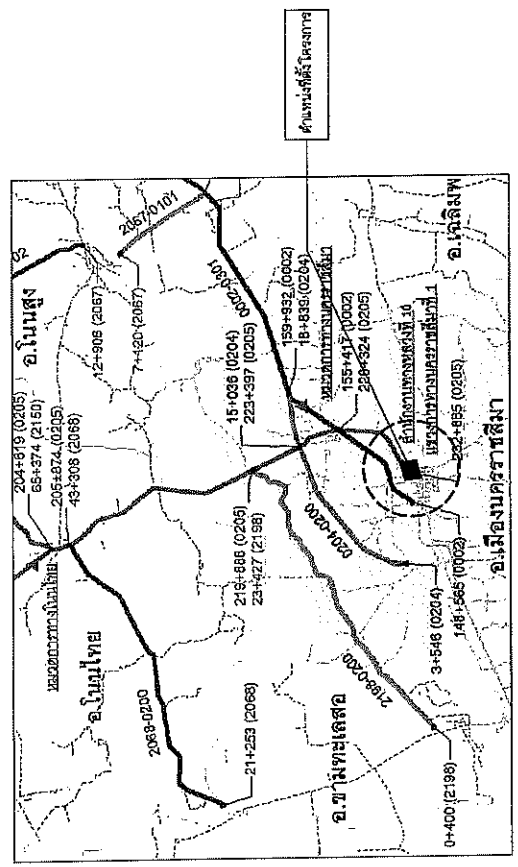

(นายภรณ์ ศรีปวงษ์)  
ผู้อำนวยการสำนักงานทางหลวงที่ ๑๐(นครราชสีมา)  
ปฏิบัติราชการแทน อธิบดีกรมทางหลวง

ส่วนสำรวจและออกแบบ	
สำนักงานทางหลวงที่ 10	จังหวัดบุรีรัมย์
สำนักงานทางหลวงที่ 10	205
งานก่อสร้างอาคารที่พักอาศัยและสิ่งก่อสร้างประกอบ ระดับเชี่ยวชาญ (ระดับ 9) ทางหลวงหมายเลข 205 ตอน โคกสวาย - แวงทางหลวงนครราชสีมาที่ 1	
หน้าที่ยังขาดอยู่	หน้าที่ยังขาดอยู่
หน้าที่ยังขาดอยู่	หน้าที่ยังขาดอยู่

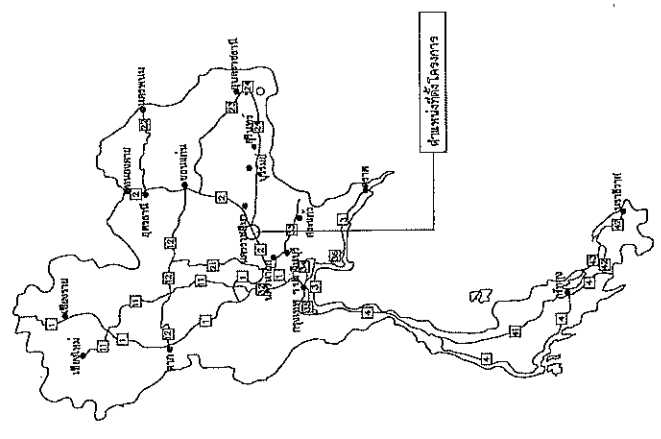

สำนักงานทางหลวงที่ 10 (นครราชสีมา)	
เขียน	ศ.ดร.ภรณ์ ศรีปวงษ์
REVISION	14-03-67
เห็นชอบ	นายภรณ์ ศรีปวงษ์
อนุมัติ	นายภรณ์ ศรีปวงษ์



**ส่วนสำรวจและออกแบบ**

สำนักงานเลขที่ 10	แผนที่
สำนักงานทางหลวงที่ 10	A-01
<b>แบบมาตรฐาน บัญชี 150 ตารางเมตร</b>	
<b>สารบัญแบบ</b>	
<b>รายการประกอบแบบสัญลักษณ์</b>	

สารบัญแบบ			รายการประกอบแบบสัญลักษณ์		ความหมาย	
แบบสถาปัตยกรรม	แบบเลขที่	แผ่นที่	แบบโครงสร้าง		สัญลักษณ์	
			แบบที่แสดง	แบบเลขที่		
สถาปัตยกรรมประกอบสัญลักษณ์	A-01	01	รายการประกอบแบบ 1	ST-01		ระยะ A จากศูนย์กลางของเสาเข็มถึง
รายการประกอบแบบ 1	A-02	02	รายการประกอบแบบ 2	ST-02		ระยะ A จากศูนย์กลางเสาเข็ม
รายการประกอบแบบ 2	A-03	03	รายการประกอบแบบ 3	ST-03		ระยะ A จากศูนย์กลางเสาเข็ม
รายการประกอบแบบ 3	A-04	04	แปลนเสาเข็มจากกรณีฐานราก	ST-04		กรณีเสาเข็มเดี่ยว
รายการประกอบแบบ 4	A-05	05	แปลนเสาเข็มจากกรณีฐานราก	ST-05		กรณีเสาเข็มเดี่ยว
รายการประกอบแบบพิเศษ	A-06	06	แปลนเสาเข็มจากกรณีฐานราก	ST-06		กรณีเสาเข็มเดี่ยว
แปลนเสาเข็มที่ 1	A-07	07	แปลนเสาเข็มจากกรณีฐานราก	ST-07		กรณีเสาเข็มเดี่ยว
แปลนเสาเข็มที่ 2	A-08	08	แปลนเสาเข็มจากกรณีฐานราก	ST-08		กรณีเสาเข็มเดี่ยว
แปลนเสาเข็มที่ 3	A-09	09	แปลนเสาเข็มจากกรณีฐานราก	ST-09		กรณีเสาเข็มเดี่ยว
แปลนเสาเข็มที่ 4	A-10	10	แปลนเสาเข็มจากกรณีฐานราก	ST-10		กรณีเสาเข็มเดี่ยว
แปลนเสาเข็มที่ 5	A-11	11	แปลนเสาเข็มจากกรณีฐานราก	ST-11		กรณีเสาเข็มเดี่ยว
แปลนเสาเข็มที่ 6	A-12	12	แปลนเสาเข็มจากกรณีฐานราก	ST-12		กรณีเสาเข็มเดี่ยว
แปลนเสาเข็มที่ 7	A-13	13	แปลนเสาเข็มจากกรณีฐานราก	ST-13		กรณีเสาเข็มเดี่ยว
แปลนเสาเข็มที่ 8	A-14	14	แปลนเสาเข็มจากกรณีฐานราก	ST-14		กรณีเสาเข็มเดี่ยว
แปลนเสาเข็มที่ 9	A-15	15	แปลนเสาเข็มจากกรณีฐานราก	ST-15		กรณีเสาเข็มเดี่ยว
แปลนเสาเข็มที่ 10	A-16	16	แปลนเสาเข็มจากกรณีฐานราก	ST-16		กรณีเสาเข็มเดี่ยว
แปลนเสาเข็มที่ 11	A-17	17	แปลนเสาเข็มจากกรณีฐานราก	ST-17		กรณีเสาเข็มเดี่ยว
แปลนเสาเข็มที่ 12	A-18	18	แปลนเสาเข็มจากกรณีฐานราก	ST-18		กรณีเสาเข็มเดี่ยว
แปลนเสาเข็มที่ 13	A-19	19	แปลนเสาเข็มจากกรณีฐานราก	ST-19		กรณีเสาเข็มเดี่ยว
แปลนเสาเข็มที่ 14	A-20	20	แปลนเสาเข็มจากกรณีฐานราก	ST-20		กรณีเสาเข็มเดี่ยว
แปลนเสาเข็มที่ 15	A-21	21	แปลนเสาเข็มจากกรณีฐานราก	ST-21		กรณีเสาเข็มเดี่ยว
<b>แบบวิศวกรรมโยธา</b>						
			แบบที่แสดง	แบบเลขที่	แผ่นที่	
			รายการประกอบแบบวิศวกรรมโยธา	SN-01	37	กรณีเสาเข็มเดี่ยว
			แปลนระบบฐานรากแบบเสาเข็มเดี่ยว	SN-02	38	กรณีเสาเข็มเดี่ยว
			แปลนระบบฐานรากแบบเสาเข็มเดี่ยว	SN-03	39	กรณีเสาเข็มเดี่ยว
			แปลนระบบฐานรากแบบเสาเข็มเดี่ยว	SN-04	40	กรณีเสาเข็มเดี่ยว
			แปลนระบบฐานรากแบบเสาเข็มเดี่ยว	SN-05	41	กรณีเสาเข็มเดี่ยว
			แปลนระบบฐานรากแบบเสาเข็มเดี่ยว	SN-06	42	กรณีเสาเข็มเดี่ยว
			แปลนระบบฐานรากแบบเสาเข็มเดี่ยว	SN-07	43	กรณีเสาเข็มเดี่ยว
			และอุปกรณ์ต่าง ๆ			
<b>แบบวิศวกรรมไฟฟ้า</b>						
			แบบที่แสดง	แบบเลขที่	แผ่นที่	
			รายการประกอบแบบไฟฟ้า	EE-01	44	กรณีเสาเข็มเดี่ยว
			แปลนไฟฟ้า	EE-02	45	กรณีเสาเข็มเดี่ยว
			แปลนไฟฟ้า	EE-03	46	กรณีเสาเข็มเดี่ยว
			แปลนไฟฟ้า	EE-04	47	กรณีเสาเข็มเดี่ยว
			แปลนไฟฟ้า	EE-05	48	กรณีเสาเข็มเดี่ยว
			แปลนไฟฟ้า	EE-06	49	กรณีเสาเข็มเดี่ยว

(นายปกรณ์ ศรีปานวงษ์)  
ผู้อำนวยการสำนักงานทางหลวงที่ ๑๐ (นครราชสีมา)  
ปฏิบัติการทางเทคนิค อธิบดีกรมทางหลวง

เลขที่แบบ	ชื่อ	วันที่	วันที่
10/๑๒/๖๗	ป.วิ.ต./	๑๒/๑๒/๖๗	๑๒/๑๒/๖๗
ชื่อแบบ	ชื่อ	วันที่	วันที่
แบบมาตรฐาน	ป.วิ.ต./	๑๒/๑๒/๖๗	๑๒/๑๒/๖๗
ชื่อแบบ	ชื่อ	วันที่	วันที่
แบบมาตรฐาน	ป.วิ.ต./	๑๒/๑๒/๖๗	๑๒/๑๒/๖๗









ส่วนสำรวจและออกแบบ

ส่วนราชการครั้งที่ 10	แบบแผนที่	แผนที่
สำนักงานทางหลวงที่ 10	A-06	06

แบบมาตรฐาน บ้านพัก 150 ตารางเมตร  
รายการประกอบแบบก่อสร้าง

รายการประกอบแบบก่อสร้าง

สัญลักษณ์	วัสดุปูพื้น	สัญลักษณ์	วัสดุงานผนัง
สัญลักษณ์	รายละเอียด	สัญลักษณ์	รายละเอียด
F1	สถานที่ : ห้องรับแขกบริเวณโถงทางเดิน, ห้องนอนครัว ประเภท : วัสดุปูพื้น วัสดุ : กระเบื้องแกรนิตโต้ 60 x 60 ซม. (16x16นิ้ว) ผิวเรียบมัน รหัส : ชื่อ Color, Soseuco หรือเทียบเท่า	1	สถานที่ : ผนังภายในทั้งหมด ประเภท : วัสดุทาสี วัสดุ : ผนังทาสีเขียว / สีน้ำเงินหรือสีฟ้าที่ทนทานภายใน รหัส : ชื่อ สี COA 4Season หรือ Beger Cool หรือเทียบเท่า
F2	สถานที่ : ห้องน้ำ, ห้องครัว, ระเบียง ประเภท : วัสดุปูพื้น วัสดุ : กระเบื้องแกรนิตโต้ปูพื้น 40x40 ซม. (16x16นิ้ว) / ผนังทาสี (Mat surface) รหัส : ชื่อ Color, Soseuco หรือเทียบเท่า	2	สถานที่ : ผนังภายนอก ประเภท : วัสดุทาสี วัสดุ : ผนังทาสีเขียว / ผนังทาสีฟ้าสำหรับภายนอก รหัส : ชื่อ สี COA SuperShield หรือ Beger Shield หรือเทียบเท่า
F3	สถานที่ : พื้นจอดรถ, ฝ้าข้าง ประเภท : วัสดุปูพื้น วัสดุ : กระเบื้องแกรนิตโต้ปูพื้น ขนาด 40x40 ซม. (16x16) ผนังทาสี รหัส : ชื่อ Color, Soseuco หรือเทียบเท่า	3	สถานที่ : ผนังห้องน้ำทั้งหมด ประเภท : วัสดุทาสี วัสดุ : กระเบื้องแกรนิตโต้ 40x40 ซม. (16x16นิ้ว) รหัส : ชื่อ Color, Soseuco หรือเทียบเท่า
สัญลักษณ์	วัสดุงานฝ้าเพดาน	สัญลักษณ์	วัสดุหน้าต่าง
สัญลักษณ์	รายละเอียด	สัญลักษณ์	รายละเอียด
C1	สถานที่ : ห้องรับแขก, รับประทานอาหาร, ห้องนอนครัว ประเภท : ฝ้าเพดาน วัสดุ : ฝ้ายิปซัมเรียบทึบ ขนาด 120x240 ซม. ขนาด 9 มม. รหัส : ชื่อ Gyproc, Knauf หรือเทียบเท่า	R1	สถานที่ : บ้านพักอาศัย 150 ตารางเมตร ประเภท : กระจก วัสดุ : กระจกใสธรรมดา รหัส : รุ่นกระจกของ CG หรือรุ่นที่ตรงกับของ TPI หรือเทียบเท่า
C2	สถานที่ : ห้องครัว, ห้องน้ำ, ระเบียง ประเภท : ฝ้าเพดาน วัสดุ : ฝ้ายิปซัมเรียบทึบ ขนาด 9 มม. / ผนังทาสี รหัส : ชื่อ Gyproc, Knauf หรือเทียบเท่า		
C3	สถานที่ : ฝ้าเพดาน ประเภท : ฝ้าเพดานยิปซัม วัสดุ : ฝ้ายิปซัมเรียบทึบ ขนาด 9 มม. / ผนังทาสี รหัส : ชื่อ เทอร์มา, คอนวูด, สยามวิทูชา หรือเทียบเท่า		
หมายเหตุ	C1, C2, และ C3 ใช้ชื่อยี่ห้อตามนี้ตามสัญลักษณ์ @0-60x0.60 มม.		

(นายปรกรณ์ ศรีปานวงศ์)  
ผู้อำนวยการสำนักงานทางหลวงที่ ๑๐ (นครราชสีมา)  
ปฏิบัติราชการแทน อธิบดีกรมทางหลวง

สำนักงานทางหลวงที่ 10 (นครราชสีมา)	วันที่	วันที่	วันที่
ออกแบบ	1 มกราคม 2567	ตรวจ	25 มกราคม 2567
เห็นชอบ	นายสุวิทย์ ศรีปานวงศ์ 10		
อนุมัติ	ผู้อำนวยการสำนักงานทางหลวงที่ 10		

ผังโครงสร้างและออกแบบ

สำนักงานโครงการ 10	แบบร่างที่	แผ่นที่
สำนักงานโครงการ 10	A-07	07

แบบมาตรฐาน บ้านพัก 150 ตารางเมตร  
แปลนพื้นที่ที่ 1

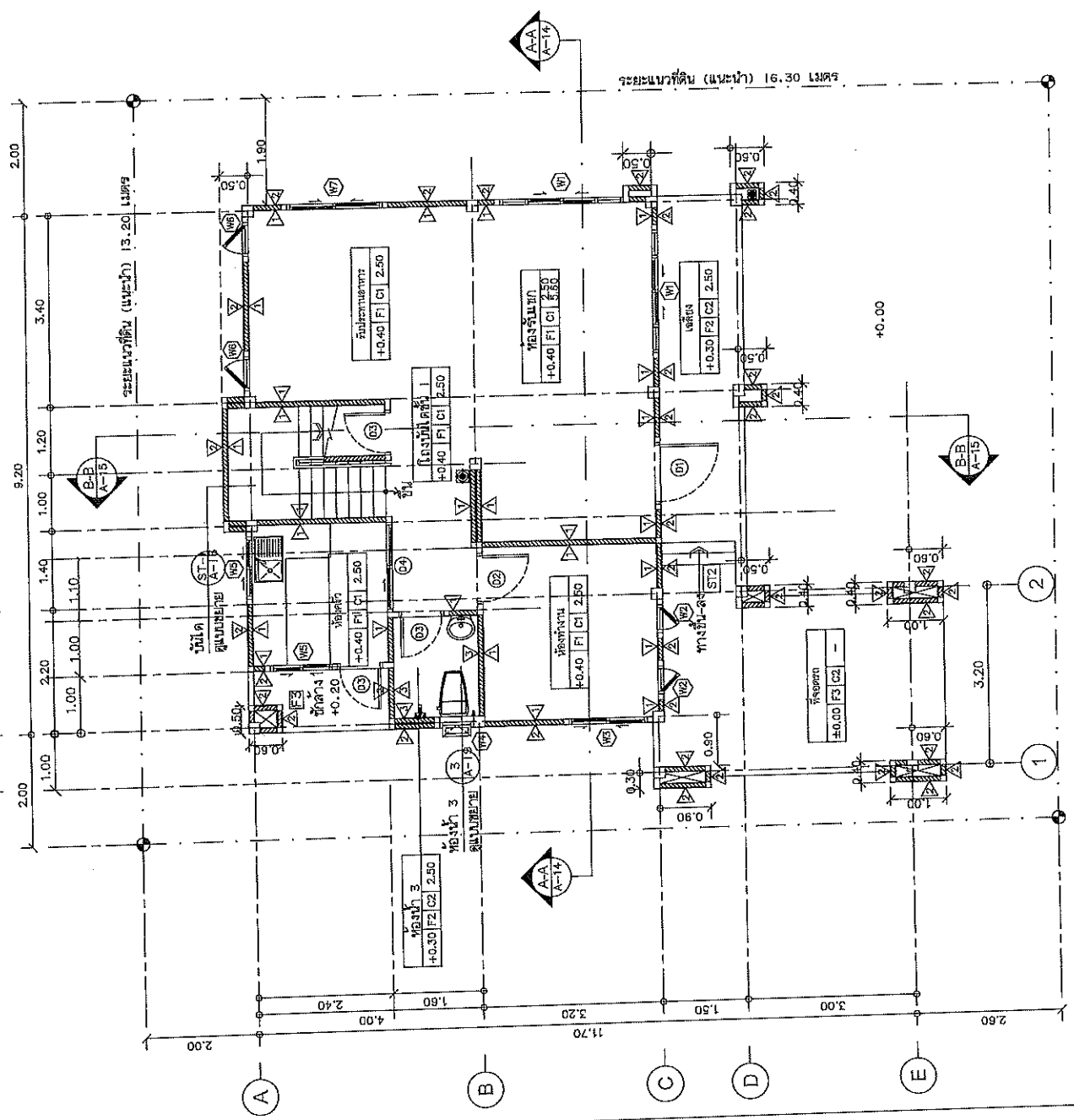

(นายปรณ์ ศรีบงกช)  
ผู้อำนวยการสำนักงานโครงการที่ ๑๐ (นครราชสีมา)  
ปฏิบัติราชการแทน อธิบดีกรมทางหลวง

ตั้งถังดับเพลิงแบบมือถือ (Portable Fire Extinguisher)  
[EM] หลอดดับเพลิง LED กำลังสูง SW จำนวน 2 ตัวต่อ  
ประตูแต่ละประตูแบบอัตโนมัติ ขนาดเท่า 2 ตู้ในฝั่ง

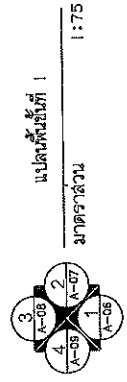

สำนักงานโครงการหลวงที่ 10 (นครราชสีมา)	
เลขที่	วันที่
0000000000	10/10/2567
เห็นชอบ	อนุมัติ
ผู้อำนวยการสำนักงานโครงการที่ 10	ผู้ควบคุมการดำเนินงานโครงการที่ 10
0000000000	0000000000
0000000000	0000000000



ส่วนล่างของและออกแบบ

ส่วนงานของรูปที่ 10	แบบที่	แผ่นที่
ส่วนงานของรูปที่ 10	A-08	09
แบบมาตรฐาน บ้านพัก 150 ตารางเมตร		
แปลนหลังคา		

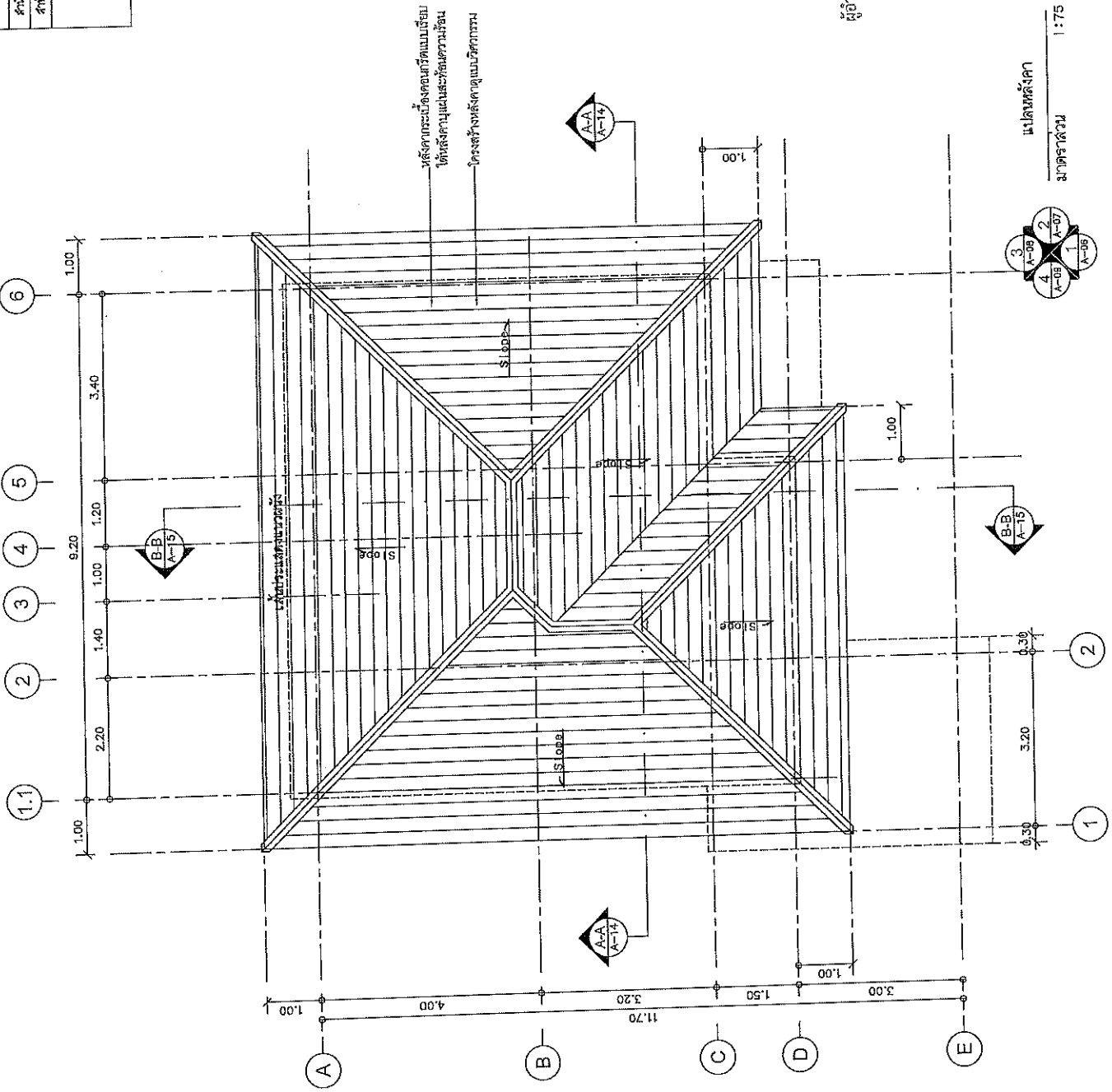

(นายปรน ศรีปานวงศ์)  
 ผู้อำนวยการสำนักงานพลังงานที่ ๑๖ (นครราชสีมา)  
 ปฏิบัติราชการแทน อธิบดีกรมพลังงาน

สำนักงานพลังงานที่ 10 (นครราชสีมา)			
เขียน	ตรวจสอบ	แก้ไข	ทวน
ออกแบบ	ประจักษ์	ประจักษ์	ทวน
หน้า. 10			
แก้ไข	หน้า. 10		
ออก	หน้า. 10		
ออก	หน้า. 10		

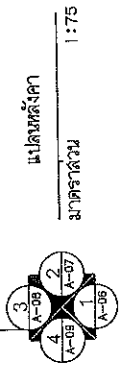

แปลนหลังคา  
 ขนาดจริง 1:75

ส่วนสำรวจและออกแบบ

สำนักงานโครงการ 10	แผนผังที่	วันที่
สำนักงานโครงการ 10	A-10	10

แบบมาตรฐาน บ้านพัก 150 ตารางเมตร  
 ฐานที่ 1

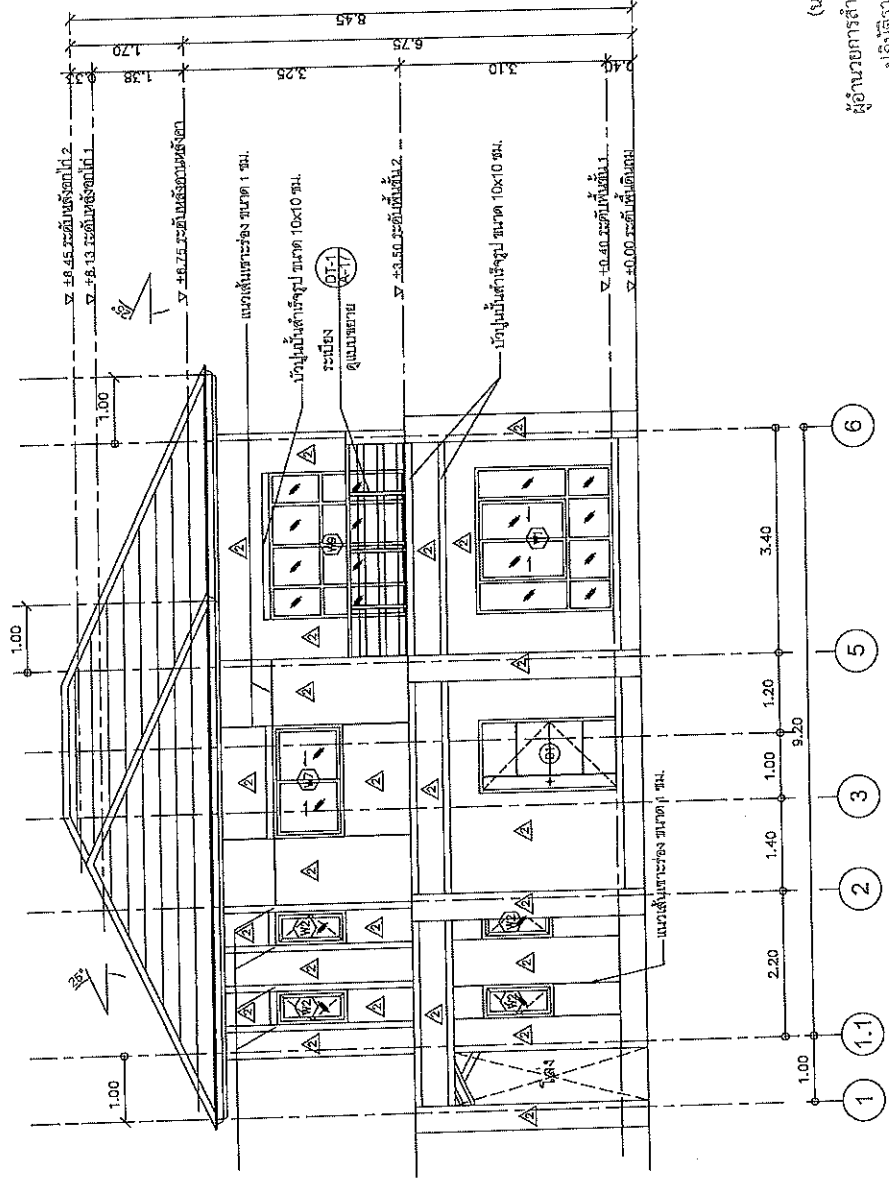

บันไดไม้สำหรับ ขนาด 10x10 ซม.

(นายปรณ ศรีปานวงศ์)  
 ผู้อำนวยการสำนักงานโครงการ 10 (นครราชสีมา)  
 ปฏิบัติราชการแทน อธิบดีกรมทางหลวง

ฐานที่ 1  
 มาตรฐาน 1:75

สำนักงานโครงการ 10 (นครราชสีมา)	
เขียน	วันที่
ออกแบบ	วันที่
เห็นชอบ	วันที่
อนุมัติ	วันที่

ส่วนสำรวจและออกแบบ

คำขออนุญาตครั้งที่ 10	แบบที่	วันที่
คำขออนุญาตครั้งที่ 10	A-11	11
แบบมาตรฐาน บ้านเดี่ยว 150 ตารางเมตร		
รูปด้าน 2		

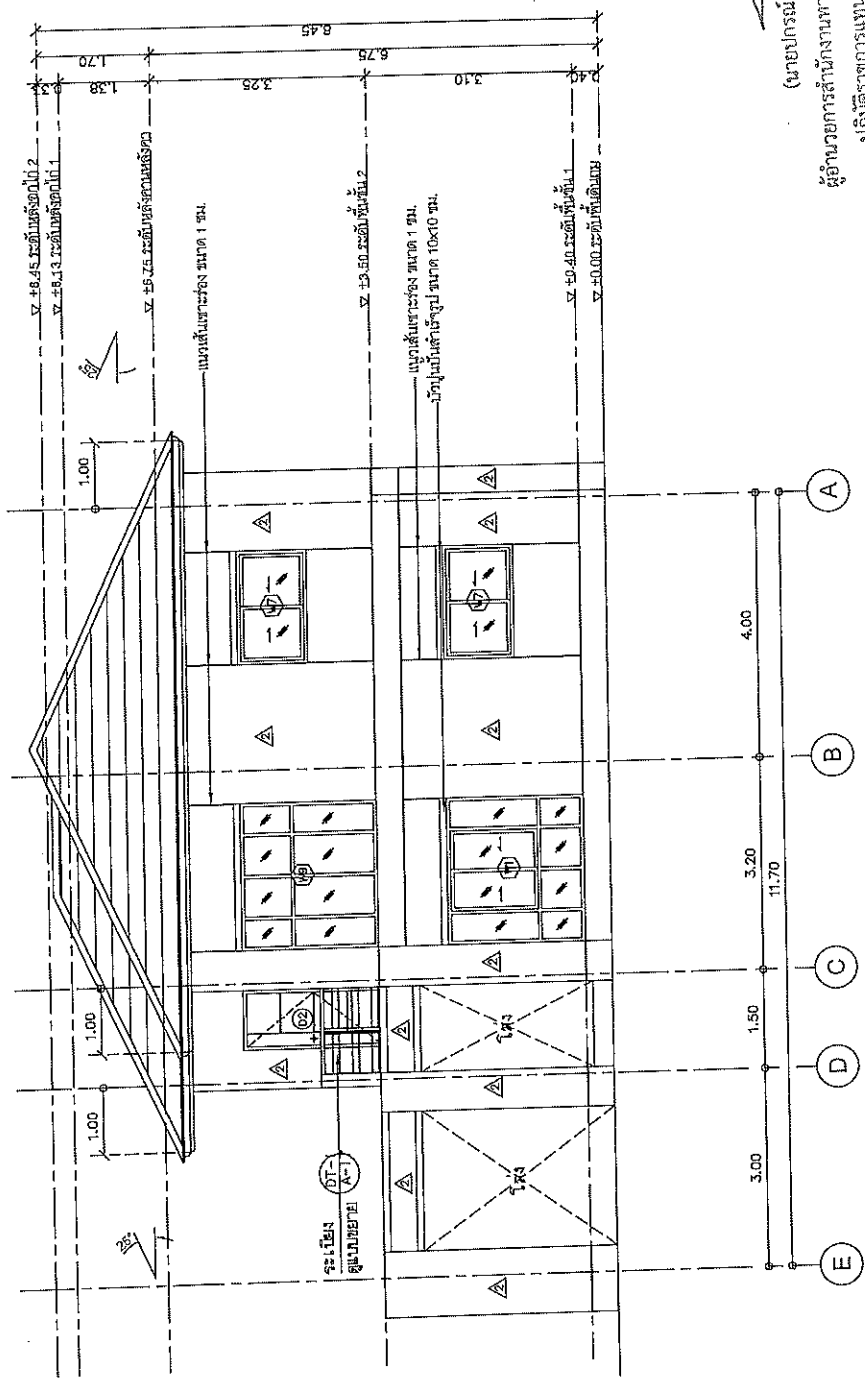

(นายปกรณ์ ศรีปานวงศ์)  
 ผู้อำนวยการสำนักงานท้องถิ่นที่ ๑๐ (นครราชสีมา)  
 ปฏิบัติราชการแทน อธิบดีกรมทางหลวง

รูปด้าน 2  
 มาตรฐาน 1:75

สำนักงานทางหลวงที่ 10 (นครราชสีมา)			
เลขที่	วันที่	วันที่	หน้า
10000	10/01/57	10	11
ชื่อ	ผู้จัดทำ	ผู้ตรวจ	หน้า
บ้านเดี่ยว 150 ตร.ม.	ปกรณ์ ศรีปานวงศ์	ปกรณ์ ศรีปานวงศ์	10
วันที่	หน้า	หน้า	หน้า
10/01/57	10	10	10
หน้า	หน้า	หน้า	หน้า
10	10	10	10

สำนักงานโครงการและออกแบบ

สำนักงานโครงการที่ 10	แบบที่	วันที่
สำนักงานโครงการที่ 10	A-12	12

แบบมาตรฐาน บ้านพัก 150 ตารางเมตร  
รูปด้าน 3

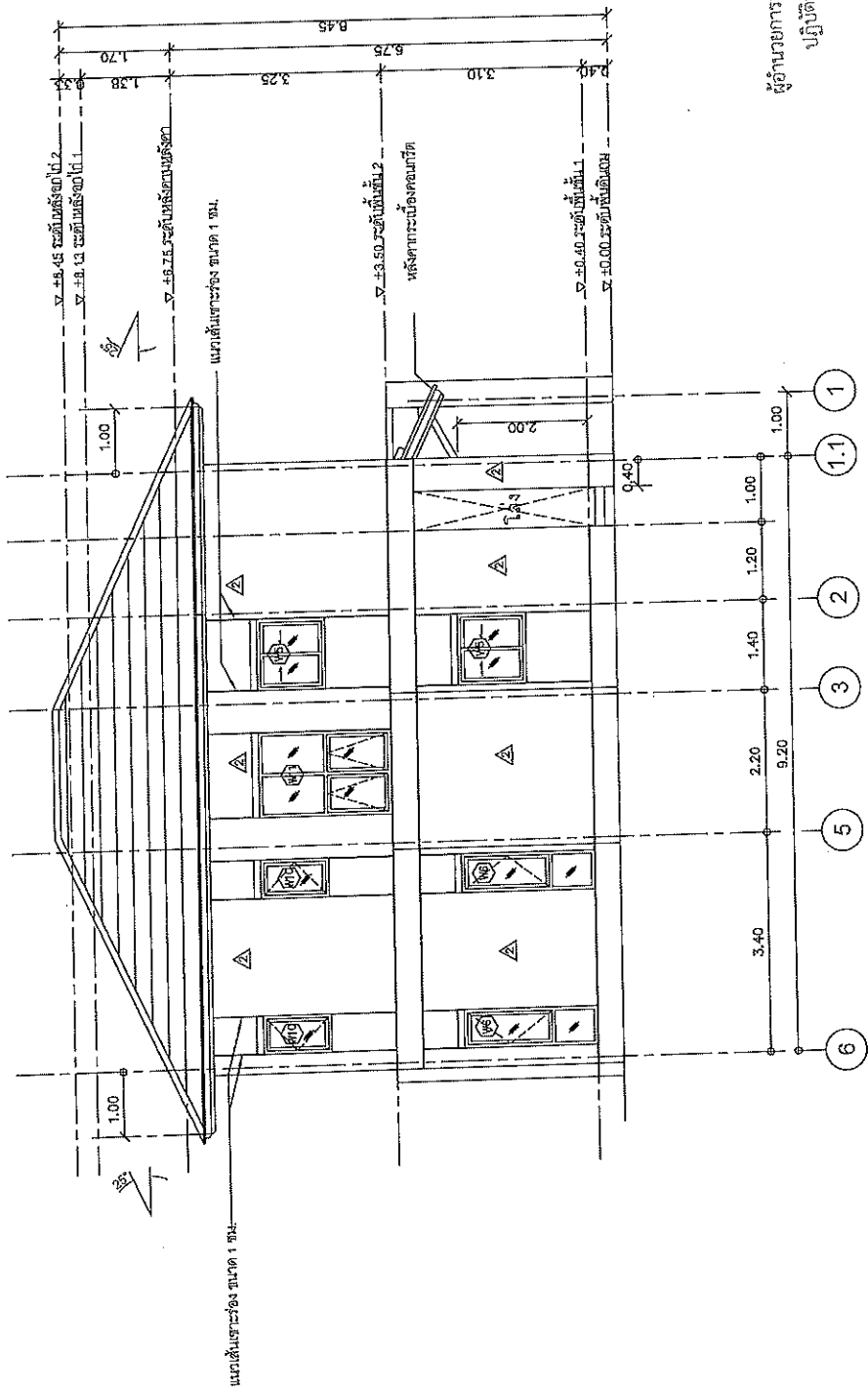

(นายปกรณ์ ศรีปวงศรี)  
ผู้อำนวยการสำนักงานโครงการที่ ๑๐ (นครราชสีมา)  
ปฏิบัติราชการแทน อธิบดีกรมทางหลวง

รูปด้าน 3  
ขนาดจริง 1:75

สำนักงานโครงการที่ 10 (นครราชสีมา)			
เลขที่	ชื่อ	ตำแหน่ง	วันที่
	ปรีดี	วิศวกร	๒๖/๑๑/๕๗
ชื่อแบบ	โครงการ	ตำแหน่ง	วันที่
เห็นชอบ		ผู้อำนวยการสำนักงานโครงการที่ 10	๒๕/๑๑/๕๗
อนุญาต		ผู้อำนวยการสำนักงานโครงการที่ 10	๒๕/๑๑/๕๗

ส่วนสำรวจและออกแบบ

จำนวนทางหลวงที่ 10	แบบที่	แผนที่
จำนวนทางหลวงที่ 10	A-19	13
แบบมาตรฐาน บ้านพัก 150 ตารางเมตร		
รูปด้าน 4		

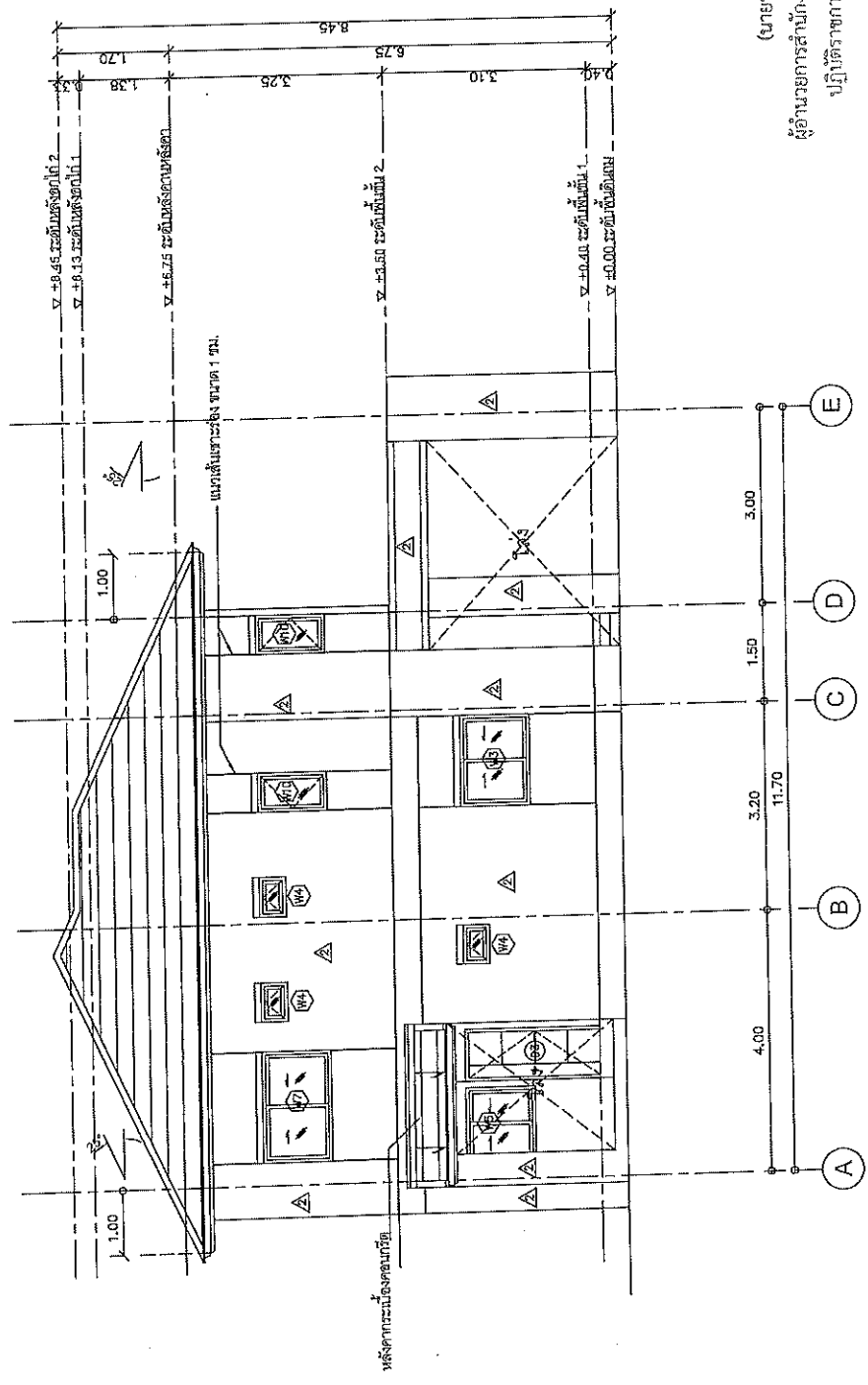

(นายปรณี ศรีปานวงศ์)  
 ผู้อำนวยการสำนักงานทางหลวงที่ ๑๐ (นครราชสีมา)  
 ปฏิบัติราชการแทน อธิบดีกรมทางหลวง

รูปด้าน 4  
 มาตรฐาน 1:75

สำนักงานทางหลวงที่ 10 (นครราชสีมา)			
เลขที่	วันที่	ที่	รูป
00000	13/10	10	10
ชื่อ	ตำแหน่ง	ตำแหน่ง	ตำแหน่ง
นาย ปรณี ศรีปานวงศ์	อธิบดีกรมทางหลวง	ผู้อำนวยการสำนักงานทางหลวงที่ 10	ผู้ควบคุมงานก่อสร้าง
วันที่	ปีที่	ที่	รูป
13/10	10	10	10
ชื่อ	ตำแหน่ง	ตำแหน่ง	ตำแหน่ง
นาย ปรณี ศรีปานวงศ์	อธิบดีกรมทางหลวง	ผู้อำนวยการสำนักงานทางหลวงที่ 10	ผู้ควบคุมงานก่อสร้าง

ส่วนสำรวจและออกแบบ

สำนักงานโครงการที่ 10	แบบร่างที่	แผ่นที่
สำนักงานโครงการที่ 10	A-14	14
แบบมาตรฐาน บ้านพัก 150 ตารางเมตร		
ชุดตัด A-A		

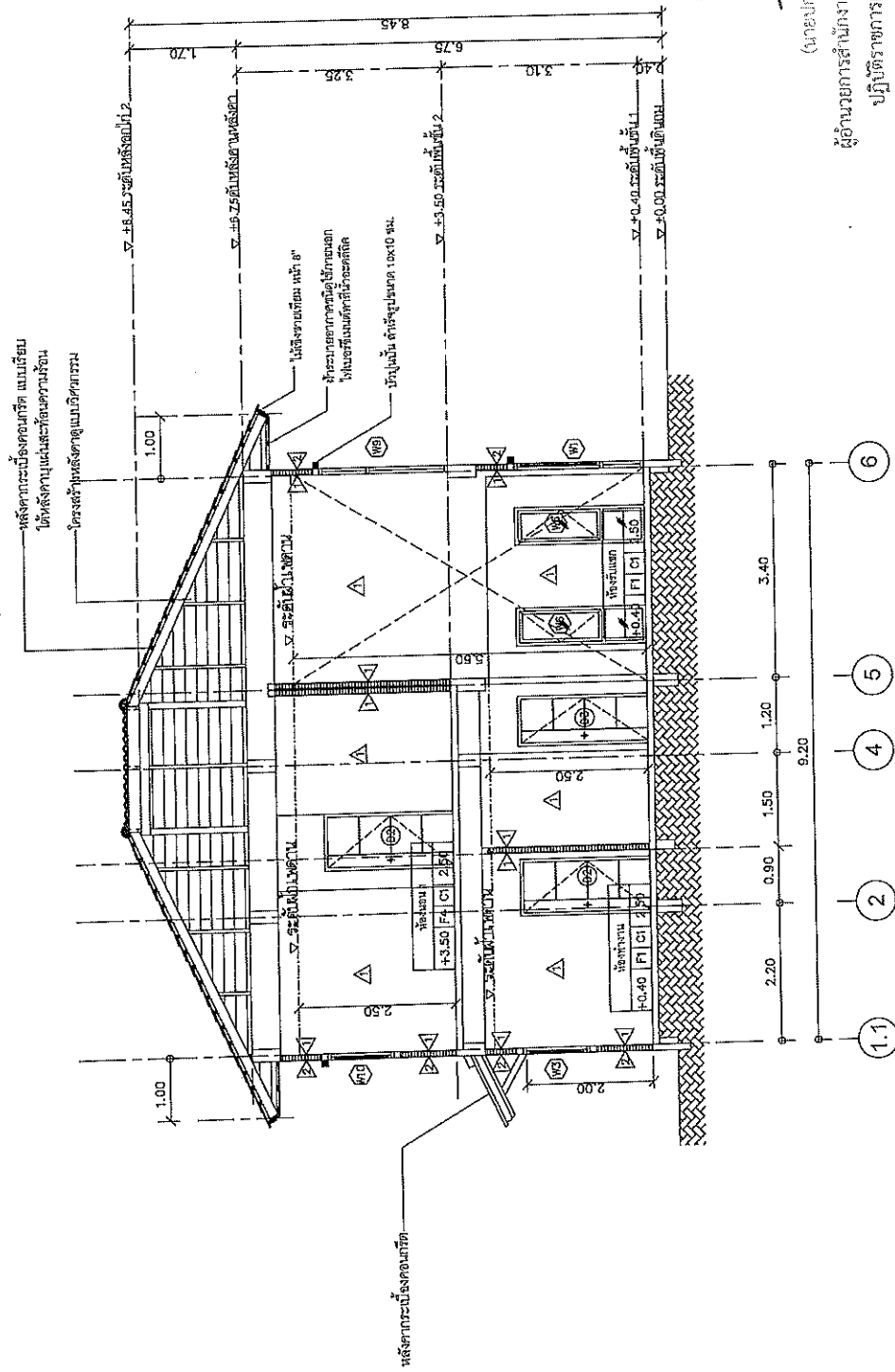

(นางประไพ ศรีปิ่นงษ์)  
 ผู้อำนวยการสำนักงานโครงการที่ ๑๐ (นครราชสีมา)  
 ปฏิบัติราชการแทน อธิบดีกรมทางหลวง

สำนักงานโครงการที่ 10 (นครราชสีมา)		
เรื่อง	จัด	วันที่
ออกแบบ	14/05/2567	10/05/2567
เห็นชอบ	10/05/2567	10/05/2567
อนุมัติ	10/05/2567	10/05/2567

ชุดตัด A-A  
 มาตรฐาน  
 1:75

ส่วนสำรวจและออกแบบ

สำนักงานโครงการที่ 10	แบบครั้งที่	แผ่นที่
สำนักงานโครงการที่ 10	A-15	15
แบบมาตรฐาน บ้านพัก 150 ตารางเมตร		
รูปตัด B-B		

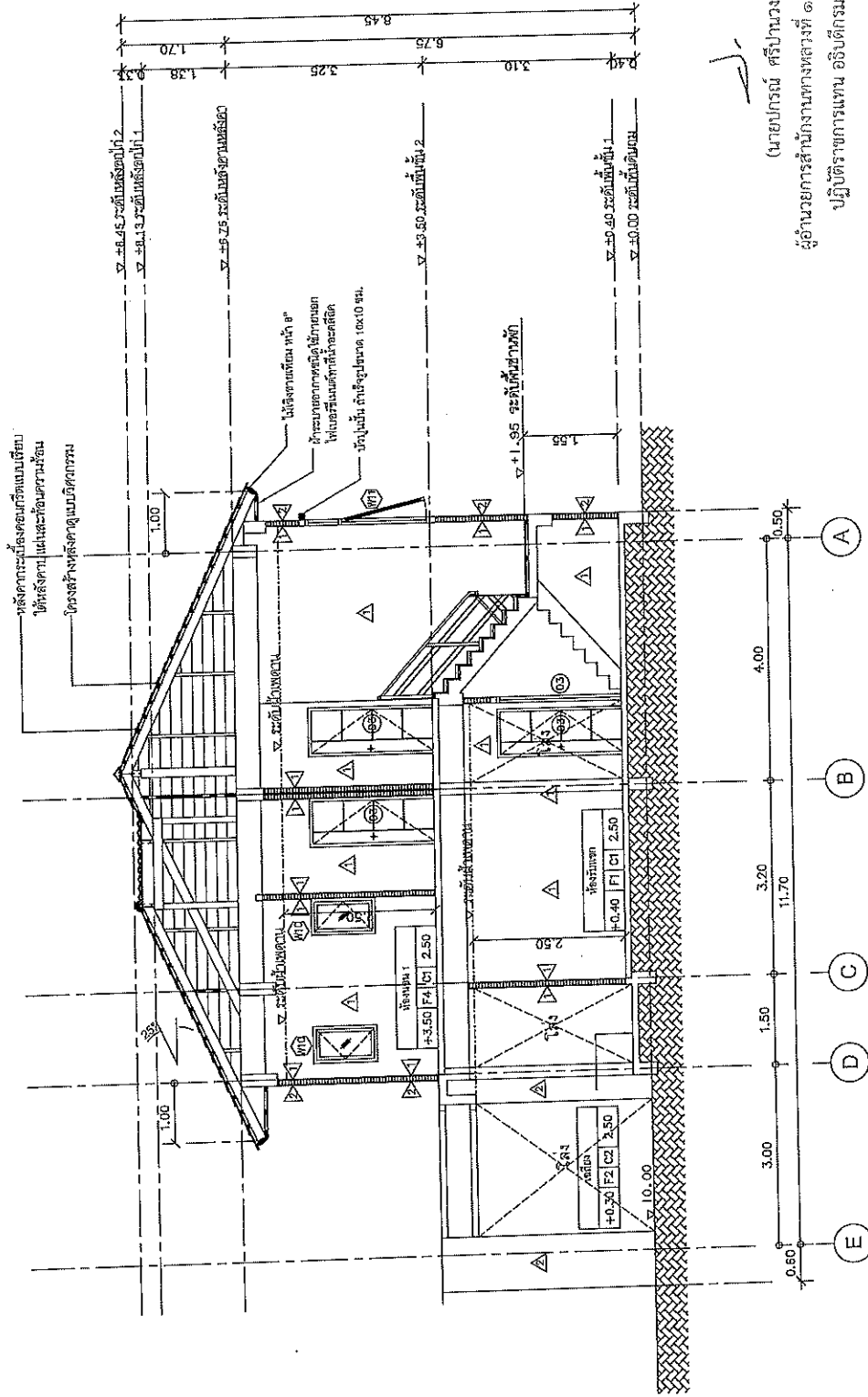

(นายปกรณ ศรีปานวงศ์)  
ผู้ออกแบบ  
ผู้ดำเนินการสำนักงานโครงการที่ ๑๐ (นครราชสีมา)  
ปฏิบัติราชการแทน อธิบดีกรมทางหลวง

รูปตัด B-B  
ขนาดจริง 1:75

สำนักงานโครงการที่ 10 (นครราชสีมา)	
เขียน	ชื่อ ป.ป.ก. ทน ป.ป.
ออกแบบ	วันที่ 15/๑๑/๒๕๖7
เห็นชอบ	นายปกรณศรีปานวงศ์ 10
อนุมัติ	ผู้ควบคุมสำนักงานโครงการที่ 10

สำนักงานวิจัยและออกแบบ

คำสั่งทางหลวงที่ 10	แบบเลขที่	แผ่นที่
คำสั่งทางหลวงที่ 10	A-16	16

แบบมาตรฐาน บ้านพัก 150 ตารางเมตร  
แบบขยายใหม่

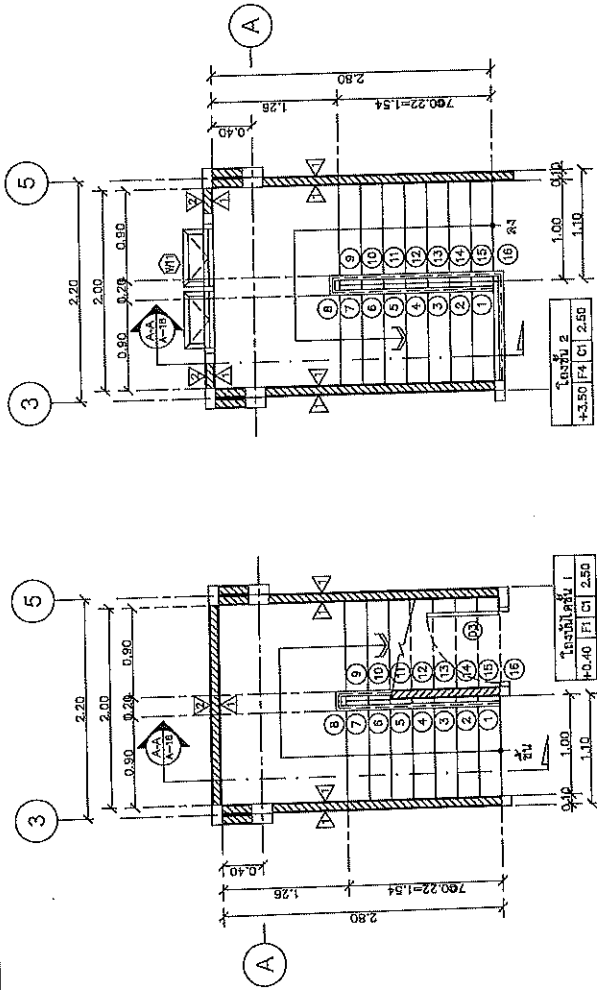

แบบขยายใหม่ ST-1 ชั้น 1  
มาตราส่วน 1:50

แบบขยายใหม่ ST-1 ชั้น 2  
มาตราส่วน 1:50

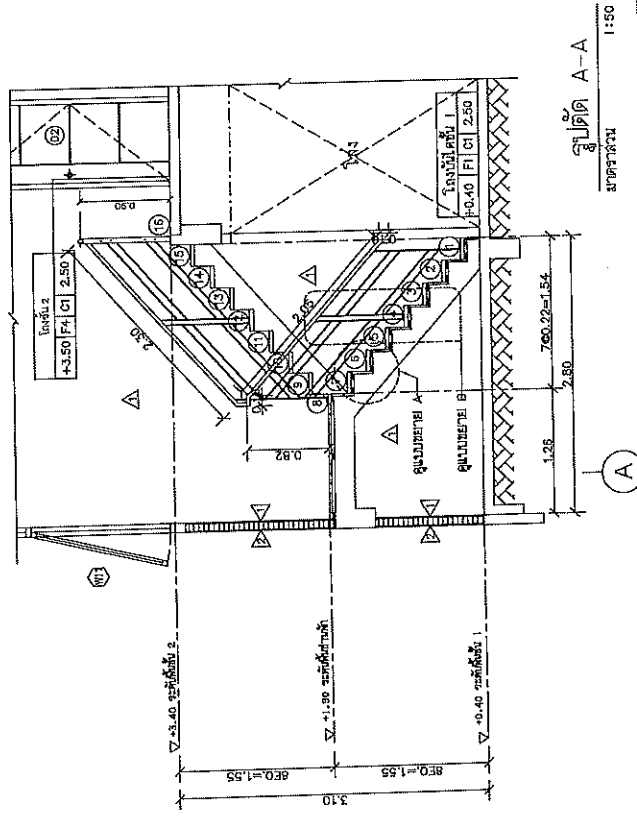

รูปตัด A-A  
มาตราส่วน 1:50

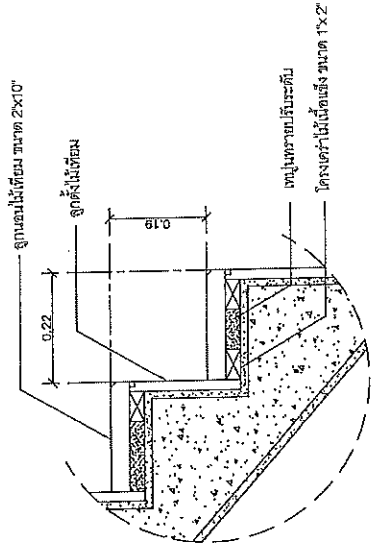

แบบขยาย A  
มาตราส่วน 1:10

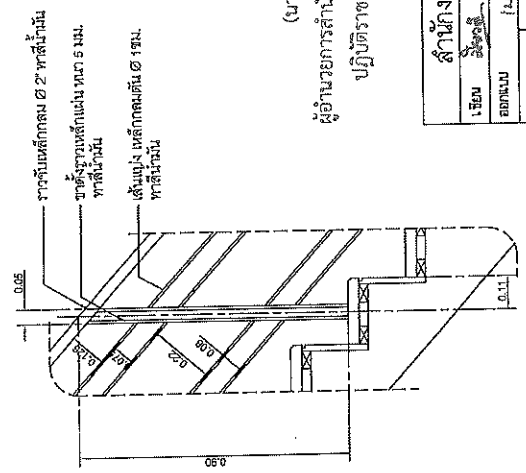

แบบขยาย B  
มาตราส่วน NTS.

(นายปรภพ ศรีปานวงศ์)  
ผู้อำนวยการสำนักงานทางหลวงที่ ๑๐ (นครราชสีมา)  
ปฏิบัติราชการแทน อธิบดีกรมทางหลวง

สำนักงานทางหลวงที่ 10 (นครราชสีมา)	
เขียน	ผู้จัดทำ
ออกแบบ	วันที่
แก้ไข	วันที่
อนุมัติ	วันที่

ส่วนสีจาวและออกแบบ

จำนวนทางหลวงที่ 10	ขนาดพื้นที่	แผนที่
จำนวนทางหลวงที่ 10	A-17	17
แบบมาตรฐาน บ้านพัก 150 ตารางเมตร แบบขยายระยะเบื้อง		

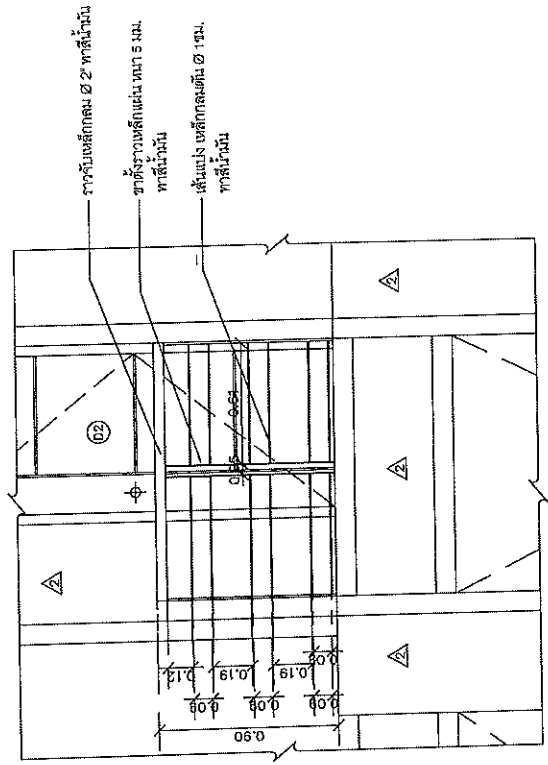
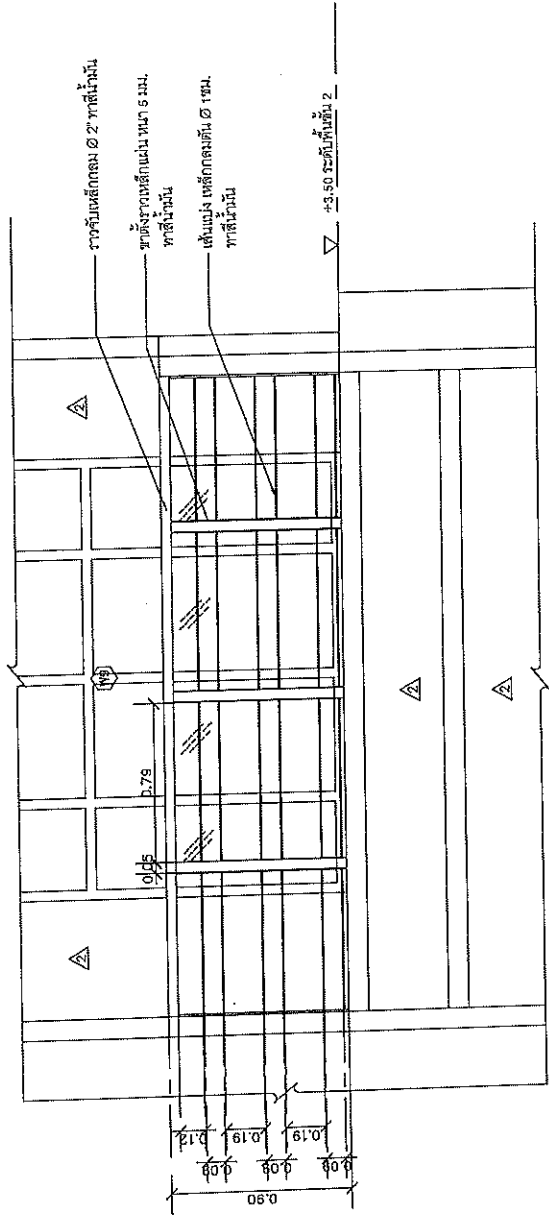

(นายปกรณ์ ศรีปานนท์)  
ผู้อำนวยการสำนักงานทางหลวงที่ ๑๐ (นครราชสีมา)  
ปฏิบัติราชการแทน อธิบดีกรมทางหลวง

สำนักงานทางหลวงที่ 10 (นครราชสีมา)		
เรื่อง	จัด	วันที่
ออกแบบ	11/๑๑ ๐๖/๑๗	11/๑๑ ๑๗/๑๗
เห็นชอบ	อนุมัติแบบร่างทางหลวงที่ 10	
อนุมัติ	ผู้ควบคุมงานทางหลวงที่ 10	

แบบขยายระยะเบื้อง DT-1  
ขนาดส่วน 1:25

ส่วนที่ 10 และ ออกแบบ

สำนักงานโครงการที่ 10	แบบครั้งที่	ครั้งที่
สำนักงานโครงการที่ 10	A-18	18

แบบมาตรฐาน บ้านพัก 150 ตารางเมตร  
รายละเอียดการประกอบแบบสุขภัณฑ์ , มาตรฐานการติดตั้งสุขภัณฑ์

ตารางแสดงรายการสุขภัณฑ์

NO.	รายการ	รุ่น	ชนิดยี่ห้อ	สี	รุ่น	ชนิดยี่ห้อ	ขนาด	หมายเหตุ
WC	โถชักโครกแบบกดน้ำ (FLUSH TANK)	TF-2994SCW	AMERICAN STANDARD	ขาว	CT182 ELZA	COTTO	ชักโครกนั่ง	
FUR	ฝักบัวอาบน้ำ	A-4800-WT	AMERICAN STANDARD	ขาว	CT666MWH	COTTO	ฝักบัวยืน	
LAV.1	อ่างล้างหน้าชักโครกอัตโนมัติ	TF-470LM	AMERICAN STANDARD	ขาว	CO171	COTTO	ชักโครกอัตโนมัติ	
K.1	ฝักบัวอาบน้ำ	WS-0501 M	Wilson	ขาว	CT168(HM)	COTTO	ฝักบัวยืน	
LAV.2	อ่างล้างหน้าชักโครก	TF-0393-WT	AMERICAN STANDARD	ขาว	C-013+CT165-C3	COTTO	ชักโครกอัตโนมัติ	
K.2	ฝักบัวอาบน้ำ	A-9905-0	AMERICAN STANDARD	ขาว	CT169(HM)	COTTO	ฝักบัวยืน	
	ฝักบัวอาบน้ำ	A-8016A-N	AMERICAN STANDARD	ขาว	CT674(HM)	COTTO	ฝักบัวยืน	
	ฝักบัวอาบน้ำ	A-8102-N	AMERICAN STANDARD	ขาว	CT666A(HM)	COTTO	ฝักบัวยืน	
	ฝักบัวอาบน้ำ	A-8002D	AMERICAN STANDARD	ขาว	Z402(HM)	COTTO	ฝักบัวยืน	
	ฝักบัวอาบน้ำ	WS-1210P	AMERICAN STANDARD	ขาว	CT175(HM)	COTTO	ฝักบัวยืน	
	ฝักบัวอาบน้ำ	WS-0069L	Wilson	ขาว	CT1152C38	COTTO	ฝักบัวยืน	
K	ฝักบัวตั้ง	A-7003C-A	American Standard	ขาว	CT1370+	COTTO	ฝักบัวยืน	
SW	สุขภัณฑ์แบบชักโครก	K-2801-64-N	American Standard	ขาว	CS05	COTTO	ชักโครก	
SH	ที่ล้างจาน (เซรามิก)	K-2501-13-N	American Standard	ขาว	CS15	COTTO	ชักโครก	
PH	ที่ใส่สบู่	K-2501-53-N	American Standard	ขาว	CT0150(HM)	COTTO	ชักโครก	
TB	บานประตู	A-8200-N	American Standard	ขาว	CT64021(HM)	COTTO	ชักโครก	
FD	ประตูเหล็ก							
M1	ประตูเหล็ก							
M2	ประตูเหล็ก							

ตารางแสดงรายละเอียดการสุขภัณฑ์

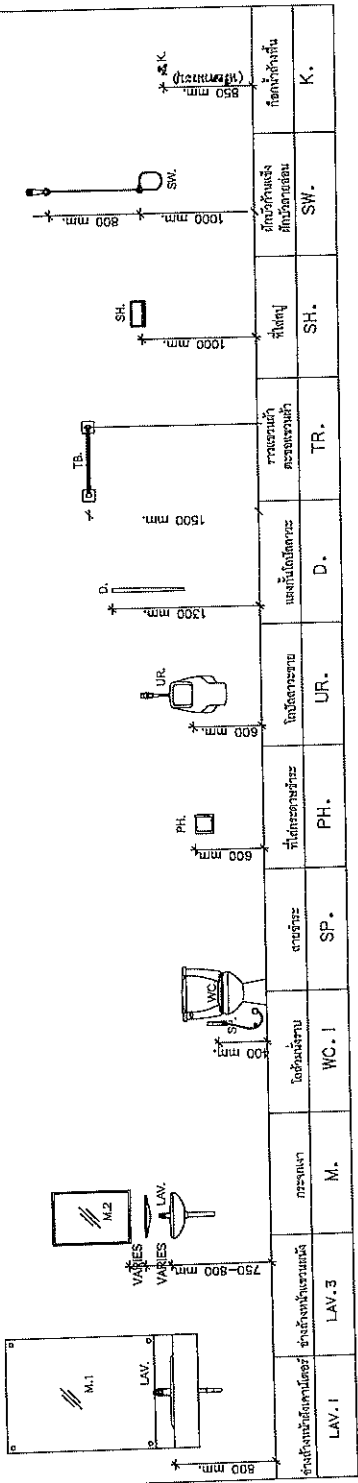

(นายปกรณ ศรีปานวงศ์)  
ผู้อำนวยการสำนักงานโครงการที่ ๑๐ (นครราชสีมา)  
ปฏิบัติราชการแทน อธิบดีกรมทางหลวง

สำนักงานโครงการที่ 10 (นครราชสีมา)	วันที่	วันที่
เขียน	ทำ	ทวน
ออกแบบ	18/02/57	18/02/57
เห็นชอบ	18/02/57	18/02/57
อนุญาต	18/02/57	18/02/57

คำนวณปริมาณและจัดรูปแบบ

สำนักงานโครงการ 10	แบบเลขที่	วันที่
สำนักงานโครงการ 10	A-19	19
แบบมาตรฐาน บ้านพัก 150 ตารางเมตร		
แบบขยายห้องน้ำ		

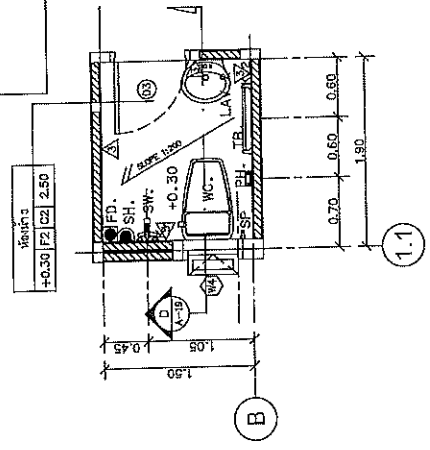

แบบขยายห้องน้ำ 3  
ขนาดส่วน 1:50

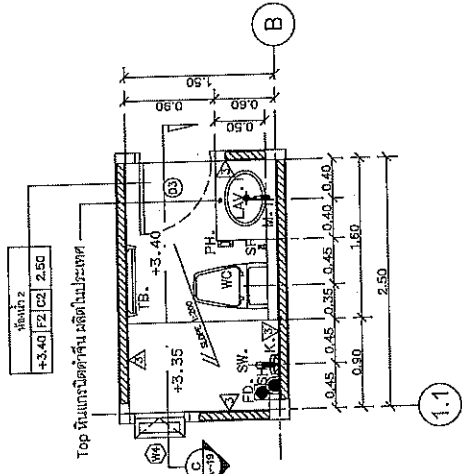

แบบขยายห้องน้ำ 2  
ขนาดส่วน 1:50

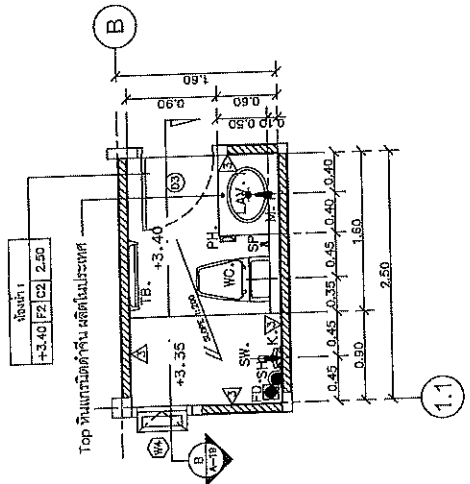

แบบขยายห้องน้ำ 1  
ขนาดส่วน 1:50

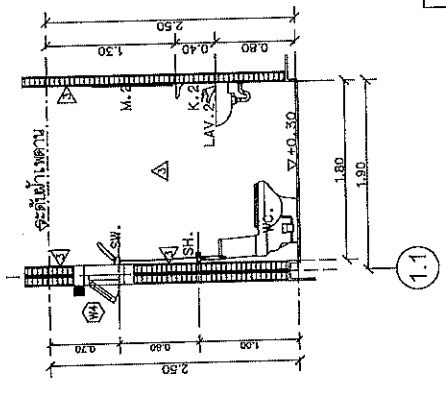

รูปตัด D  
ขนาดส่วน 1:50

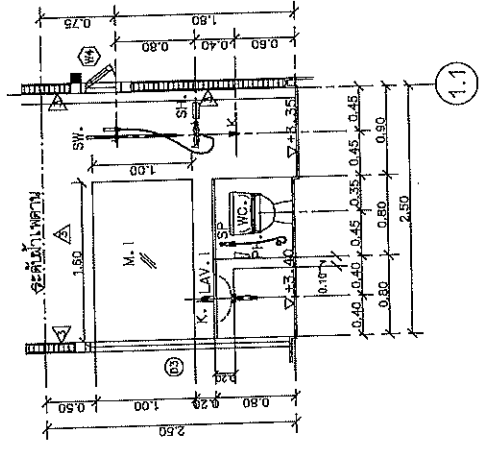

รูปตัด C  
ขนาดส่วน 1:50

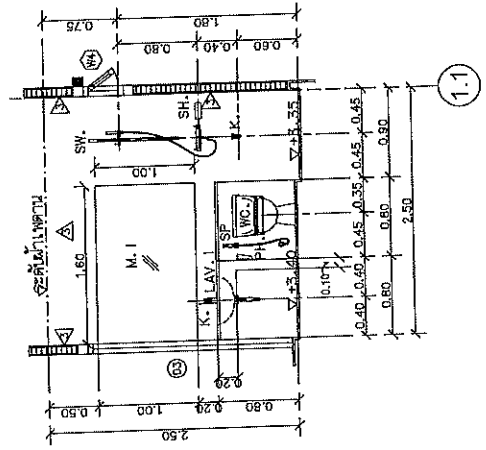

รูปตัด B  
ขนาดส่วน 1:50

(นายปกรณ์ ศรีปานวงศ์)  
ผู้อำนวยการสำนักงานเลขที่ ๑๐ (นครราชสีมา)  
ปฏิบัติราชการแทน อธิบดีกรมทางหลวง

สำนักงานทางหลวงที่ 10 (นครราชสีมา)	
เรียน	ผู้ว่าราชการจังหวัด
ขอเสนอ	นายปกรณ์ ศรีปานวงศ์
เรื่อง	แบบขยายห้องน้ำ
วันที่	25/03/2567
สถานที่	สำนักงานทางหลวงที่ 10
ผู้จัดทำ	ผู้ช่วยวิศวกรจราจรที่ 10



สภานิติบัญญัติแห่งชาติ

คำสั่งกระทรวงมหาดไทย  
 เลขที่ 10  
 ลงวันที่ 10  
 เรื่อง อนุมัติ

แบบมาตรฐาน บ้านพัก 150 ตารางเมตร  
 แบบขยายหน้าต่าง

เลขที่	21
ชื่อ	นาย...
ตำแหน่ง	...

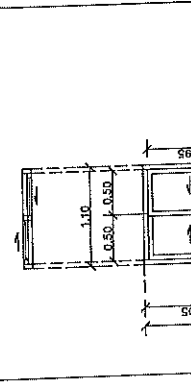
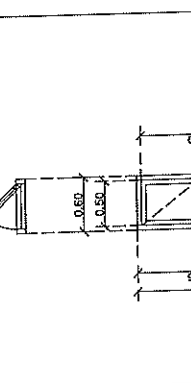
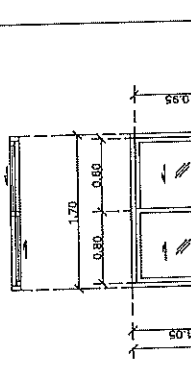
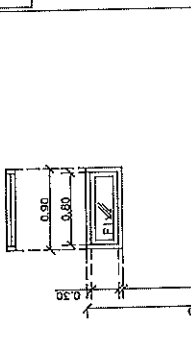

รูปตัดหน้า	รูปตัดข้าง	รูปตัดบน
รูปตัดหน้า	รูปตัดข้าง	รูปตัดบน
รูปตัดหน้า	รูปตัดข้าง	รูปตัดบน

รูปตัดหน้า	รูปตัดข้าง	รูปตัดบน
รูปตัดหน้า	รูปตัดข้าง	รูปตัดบน
รูปตัดหน้า	รูปตัดข้าง	รูปตัดบน

รูปตัดหน้า	รูปตัดข้าง	รูปตัดบน
รูปตัดหน้า	รูปตัดข้าง	รูปตัดบน
รูปตัดหน้า	รูปตัดข้าง	รูปตัดบน

รูปตัดหน้า	รูปตัดข้าง	รูปตัดบน
รูปตัดหน้า	รูปตัดข้าง	รูปตัดบน
รูปตัดหน้า	รูปตัดข้าง	รูปตัดบน

รูปตัดหน้า	รูปตัดข้าง	รูปตัดบน
รูปตัดหน้า	รูปตัดข้าง	รูปตัดบน
รูปตัดหน้า	รูปตัดข้าง	รูปตัดบน

รูปตัดหน้า	รูปตัดข้าง	รูปตัดบน
รูปตัดหน้า	รูปตัดข้าง	รูปตัดบน
รูปตัดหน้า	รูปตัดข้าง	รูปตัดบน

รูปตัดหน้า	รูปตัดข้าง	รูปตัดบน
รูปตัดหน้า	รูปตัดข้าง	รูปตัดบน
รูปตัดหน้า	รูปตัดข้าง	รูปตัดบน

รูปตัดหน้า	รูปตัดข้าง	รูปตัดบน
รูปตัดหน้า	รูปตัดข้าง	รูปตัดบน
รูปตัดหน้า	รูปตัดข้าง	รูปตัดบน

รูปตัดหน้า	รูปตัดข้าง	รูปตัดบน
รูปตัดหน้า	รูปตัดข้าง	รูปตัดบน
รูปตัดหน้า	รูปตัดข้าง	รูปตัดบน

รูปตัดหน้า	รูปตัดข้าง	รูปตัดบน
รูปตัดหน้า	รูปตัดข้าง	รูปตัดบน
รูปตัดหน้า	รูปตัดข้าง	รูปตัดบน

รูปตัดหน้า	รูปตัดข้าง	รูปตัดบน
รูปตัดหน้า	รูปตัดข้าง	รูปตัดบน
รูปตัดหน้า	รูปตัดข้าง	รูปตัดบน

รูปตัดหน้า	รูปตัดข้าง	รูปตัดบน
รูปตัดหน้า	รูปตัดข้าง	รูปตัดบน
รูปตัดหน้า	รูปตัดข้าง	รูปตัดบน

แบบขยายหน้าต่าง  
 มาตรฐาน

แบบขยายหน้าต่าง  
 มาตรฐาน

แบบขยายหน้าต่าง  
 มาตรฐาน

แบบขยายหน้าต่าง  
 มาตรฐาน

(นายปกรณ์ ศรีปวงษ์)  
 ผู้อำนวยการสำนักงานกลางที่ ๑๐ นครราชสีมา  
 ปฏิบัติราชการแทน อธิบดีกรมทางหลวง

เลขที่	10	วันที่	10
ชื่อ	นาย...	ตำแหน่ง	...
เรื่อง	...		

1:50



สํานักงานวิศวกรรมโยธา

สำนักงานโครงการ 10  
 วันที่ 23

แบบมาตรฐาน 150 ตารางเมตร  
 รายการประกอบแบบ 2

4.3 มาตรฐานการเสริมเหล็กในตำแหน่งที่เปลี่ยนระดับ  
 STANDARD DETAIL OF BEAM AT THE CHANGED LEVEL POSITION

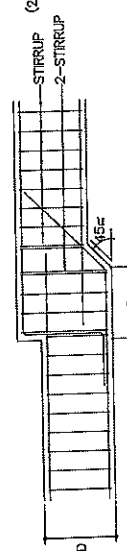

NOTE: ALL BAR ANCHORAGE LENGTH SHALL BE 40 TIMES OF DIAMETER OF BAR.  
 ความยาวของเหล็กเสริมจะต้องเป็น 40 เท่าของเส้นผ่าศูนย์กลางเหล็กเสริม

4.1 ระยะช่องว่างระหว่างเหล็กเสริม (CLEAR DISTANCE OF BAR)



a > 40 AND 25 mm.  
 a > 4/3 เท่าของขนาดวงเหล็กที่ใช้ค่า TIME OF MAX. SIZE OF AGGREGATE  
 a > 25 mm.

4.2 การจัดเหล็กเสริมในคาน (BEAM REINFORCEMENT)

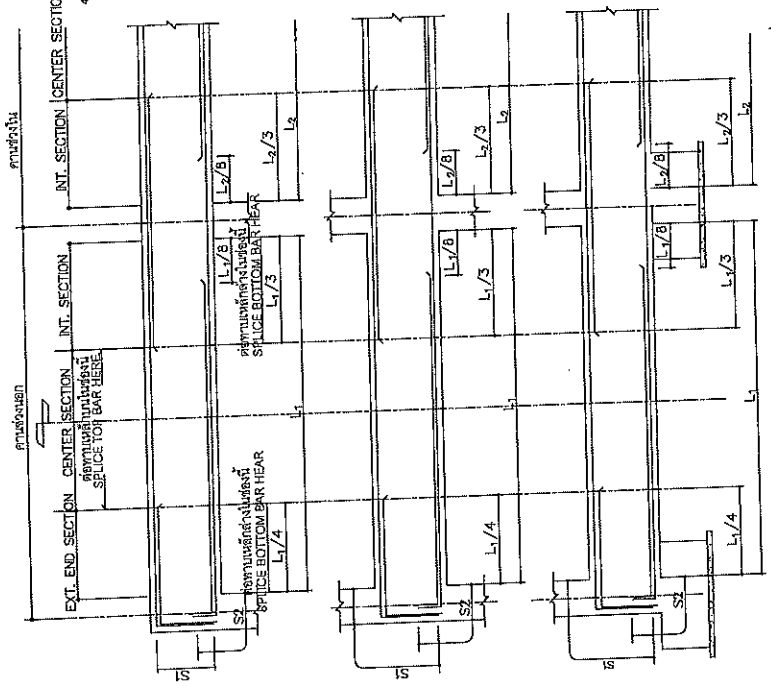

3 เท่าของเส้นผ่าศูนย์กลางของเหล็กเสริมซึ่งมีขนาดเท่ากับ  
 a = DIAMETER OF LARGE ONE

(2) การเสริมเหล็กที่คานรอบช่องเปิดในคาน (ADDITIONAL REINFORCEMENT AROUND OPENING)

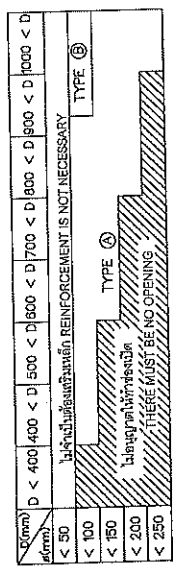

การเสริมเหล็กที่คานที่ช่องเปิด TYPE A  
 TYPE A REINFORCEMENT

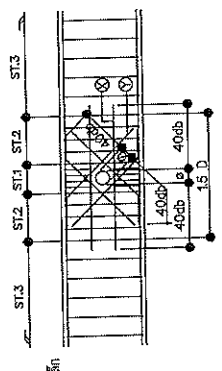

B = ความกว้างคาน BEAM WIDTH  
 D = ความลึกคาน BEAM DEPTH  
 P = ระยะห่างของเหล็กเสริม  
 PITCH OF STIRRUP OF BEAM  
 ST.1 = เหล็กเสริม DB12 @ 50 มม.  
 ST.2 = เหล็กเสริมคาน @ 100 มม.  
 ST.3 = เหล็กเสริมคาน @ ตามหน้าตัดคาน

HORIZONTAL REINFORCEMENT 2 SETS	D < 800	2 DB 12
	D > 800	2 DB 16
INCLINE REINFORCEMENT 4 SETS	P < 160	BAR SIZE SHALL BE 2 SIZE LARGER THAN STIRRUP
	P > 160	BAR SIZE SHALL BE 1 SIZE LARGER THAN STIRRUP
	B < 350	2 BARS
	B < 450	3 BARS

การเสริมเหล็กที่คานที่ช่องเปิด TYPE B  
 TYPE B REINFORCEMENT

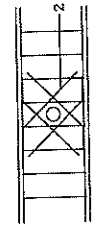

3 เท่าของเส้นผ่าศูนย์กลางของเหล็กเสริมซึ่งมีขนาดเท่ากับ  
 a = DIAMETER OF LARGE ONE

(นายปกรณ์ ศรีปานวงศ์)  
 ผู้อำนวยการสำนักงานทางหลวงที่ 10 (นครราชสีมา)  
 ปฏิบัติราชการแทน อธิบดีกรมทางหลวง

สำนักงานทางหลวงที่ 10 (นครราชสีมา)	
เลขที่	คท 1534
วันที่	23 ต.ค. 10
ชื่อ	พพร
ตำแหน่ง	ผู้อำนวยการสำนักงานทางหลวงที่ 10
วันที่รับ	23/10/2557
วันที่ส่ง	23/10/2557

ส่วนล่างของและออกแบบ

สำนักวางผังฯ	หน้า	10
สำนักวางผังฯ	หน้า	10

แบบมาตรฐาน บ้านพัก 150 ตารางเมตร  
รายการประกอบแบบ 3

5.3 รายละเอียดของตัวรับโครงเหล็กและเหล็กเชื่อมแบบค้ำโครง

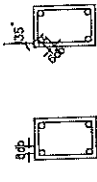

- ก.) 150x150x40
- ข.) 40x40x4

การพิจารณาเชื่อมเหล็กค้ำโครงในตำแหน่งที่เหมาะสมและปลอดภัย

- ก.) การพิจารณาเชื่อมเหล็กค้ำโครงในตำแหน่งที่เหมาะสมและปลอดภัย และจะต้องยึดเหล็กค้ำโครงในตำแหน่งที่เหมาะสม
- ข.) การพิจารณาเชื่อมเหล็กค้ำโครงในตำแหน่งที่เหมาะสมและปลอดภัย และจะต้องยึดเหล็กค้ำโครงในตำแหน่งที่เหมาะสม
- ค.) การพิจารณาเชื่อมเหล็กค้ำโครงในตำแหน่งที่เหมาะสมและปลอดภัย และจะต้องยึดเหล็กค้ำโครงในตำแหน่งที่เหมาะสม

6. เหนือจุดรับรวม

- ก.) โครงสร้างเหล็กค้ำโครงจะต้องมีคุณสมบัติตามที่กำหนดไว้ในแบบ
- ข.) การพิจารณาเชื่อมเหล็กค้ำโครงในตำแหน่งที่เหมาะสมและปลอดภัย
- ค.) การพิจารณาเชื่อมเหล็กค้ำโครงในตำแหน่งที่เหมาะสมและปลอดภัย

7. รายการสารเคมี

- ก.) สารเคมีที่ใช้ในการเชื่อมเหล็กค้ำโครงจะต้องมีคุณสมบัติตามที่กำหนดไว้ในแบบ
- ข.) สารเคมีที่ใช้ในการเชื่อมเหล็กค้ำโครงจะต้องมีคุณสมบัติตามที่กำหนดไว้ในแบบ
- ค.) สารเคมีที่ใช้ในการเชื่อมเหล็กค้ำโครงจะต้องมีคุณสมบัติตามที่กำหนดไว้ในแบบ

5.1 รายละเอียดการรับน้ำหนักในตำแหน่งที่เหมาะสมและปลอดภัย

5.2 รายละเอียดการรับน้ำหนักในตำแหน่งที่เหมาะสมและปลอดภัย

5.3 รายละเอียดการรับน้ำหนักในตำแหน่งที่เหมาะสมและปลอดภัย

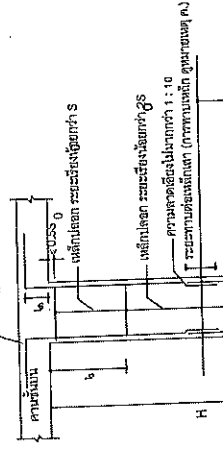

- ก.) รายละเอียดของเหล็กค้ำโครง
- ข.) รายละเอียดของเหล็กค้ำโครง
- ค.) รายละเอียดของเหล็กค้ำโครง

5.2 รายละเอียดการรับน้ำหนักในตำแหน่งที่เหมาะสมและปลอดภัย

- ก.) รายละเอียดของเหล็กค้ำโครง
- ข.) รายละเอียดของเหล็กค้ำโครง
- ค.) รายละเอียดของเหล็กค้ำโครง

CENTER SECTION SPURCE TOP BAR HERE

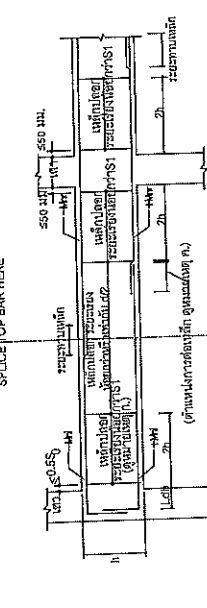

- ก.) รายละเอียดของเหล็กค้ำโครง
- ข.) รายละเอียดของเหล็กค้ำโครง
- ค.) รายละเอียดของเหล็กค้ำโครง

(นายปกรณ์ ศรีปวงรงค์)

ผู้อำนวยการสำนักงานวางผังฯ 10 (นครราชสีมา)  
ปฏิบัติงานราชการแทน อธิบดีกรมวางผังฯ

เลขที่	10	หน้า	10
ชื่อ	10	หน้า	10
วันที่	10	หน้า	10
ชื่อ	10	หน้า	10

ส่วนโครงสร้างและออกแบบ

สำนักงานโครงการ 10	แบบที่	วันที่
สำนักงานโครงการ 10	ST-04	25
แบบโครงสร้าง บ้านพัก 150 ตารางเมตร แปลนเสา-ฐานราก สำหรับดูแบบ, แปลนเสา-ฐานราก สำหรับฐานรากเสริม		

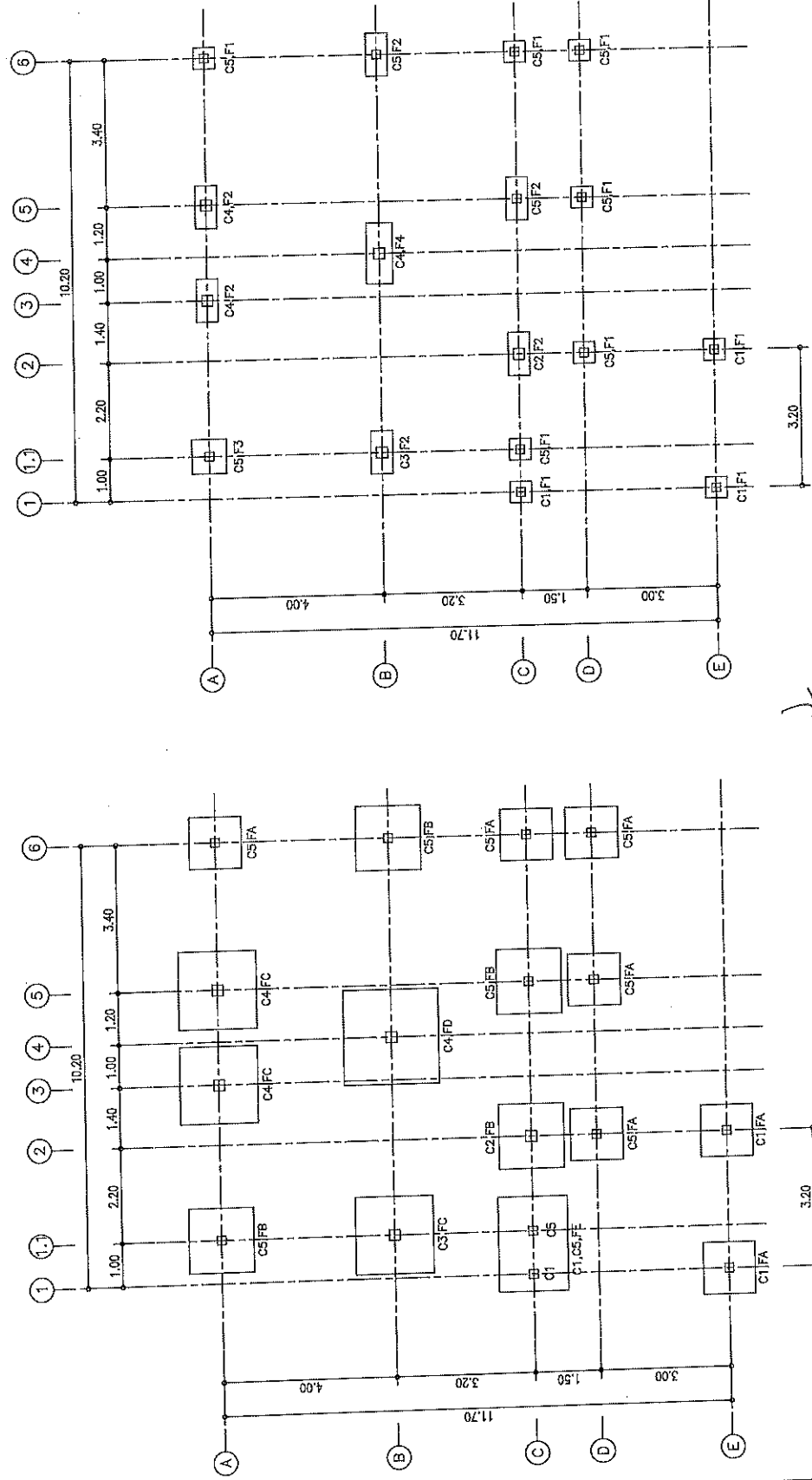

สำนักงานโครงการ 10 (นครราชสีมา)	
1. ชื่อ	ชื่อ
ออกแบบ	ตรวจสอบ
วันที่	วันที่
หน้า	หน้า
หน้า	หน้า
หน้า	หน้า
หน้า	หน้า

(นายปรกรณ์ ศรีบ้านวงษ์)  
ผู้อำนวยการสำนักงานโครงการ 10 (นครราชสีมา) แปลนเสา ฐานราก กรณีฐานรากเสริม  
มาตรฐาน  
มาตรฐาน

แปลนเสา ฐานราก กรณีฐานรากเสริม  
มาตรฐาน  
มาตรฐาน

25/10/2567  
25/10/2567

สำนักงานวิจัยและออกแบบ

สำนักงานโครงการที่ 10	แบบแปลนที่	แผ่นที่
สำนักงานทางหลวงที่ 10	SR-05	26
แบบแปลนโครงสร้างบ้านพัก 150 ตารางเมตร แปลนคานาพื้นชั้น 1 , แปลนคานาพื้นชั้น 2		

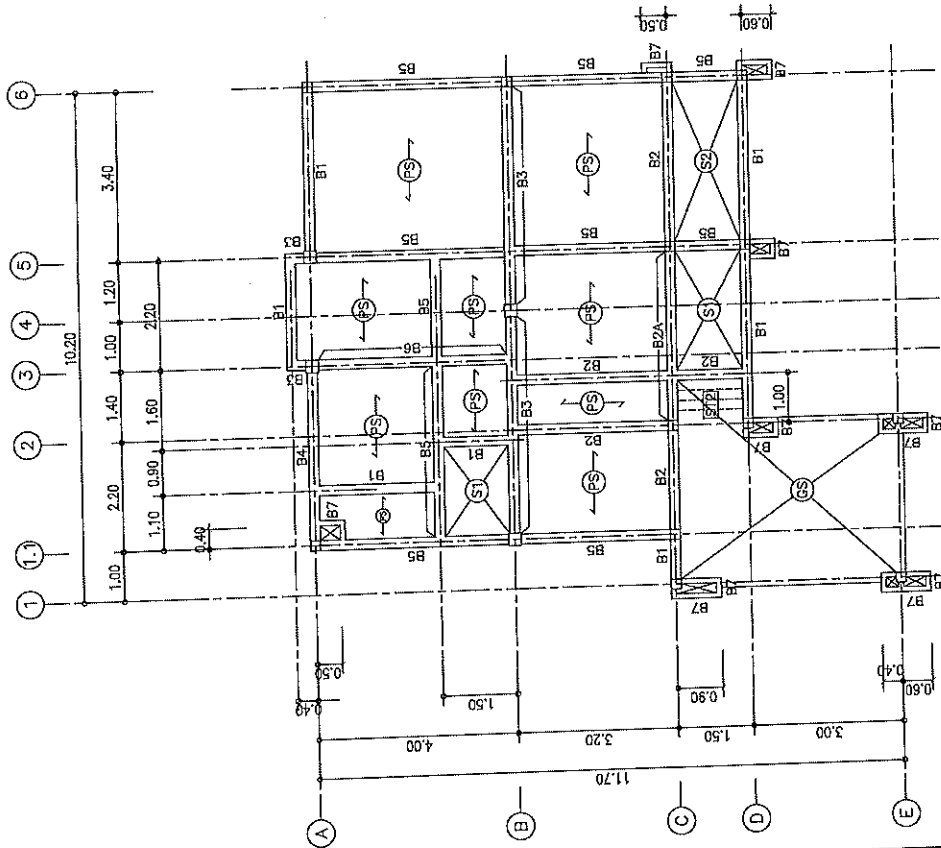

แปลนคานาพื้นชั้น 1  
1:100  
มาตราส่วน

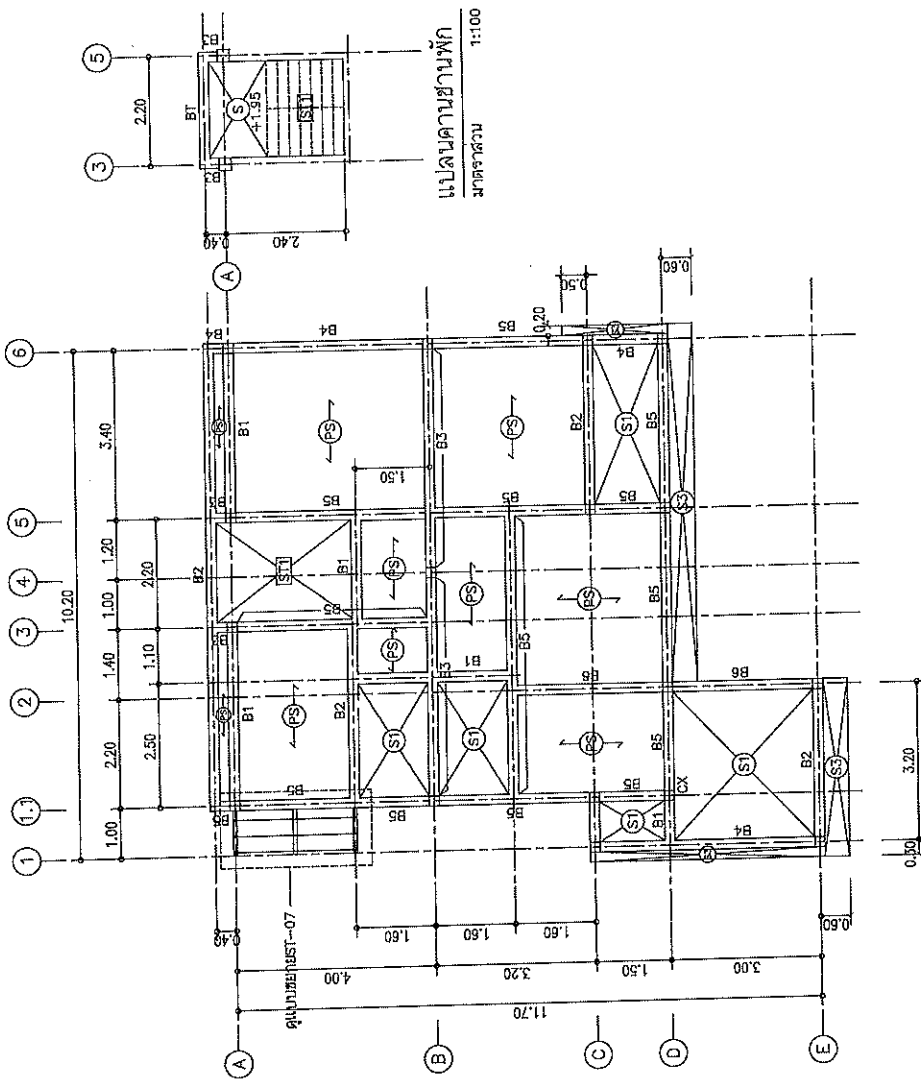

แปลนคานาพื้นชั้น 2  
1:100  
มาตราส่วน

แปลนคานาชั้นพัก  
มาตราส่วน 1:100

(นายปกรณ์ ศรีปานวงศ์)  
ผู้อำนวยการสำนักงานทางหลวงที่ ๑๐(นครราชสีมา)  
ปฏิบัติราชการแทน อธิบดีกรมทางหลวง

แปลนคานาพื้นชั้น 1  
1:100  
มาตราส่วน

สำนักงานทางหลวงที่ 10 (นครราชสีมา)	
1500	วันที่ 15/10/2567
ออกแบบ	หน้า.ท. 10
เห็นชอบ	หน้า.ท. 10
อนุมัติ	หน้า.ท. 10

ส่วนล่างของและออกแบบ

จำนวนทางลงที่ 10	แบบเหล็ก	แผ่นเหล็ก
จำนวนทางลงที่ 10	ST-08	E7

แบบมาตรฐาน บ้านพัก 150 ตารางเมตร  
แปดอะไหล่, แปดชนิดตรงกลางหลังคา

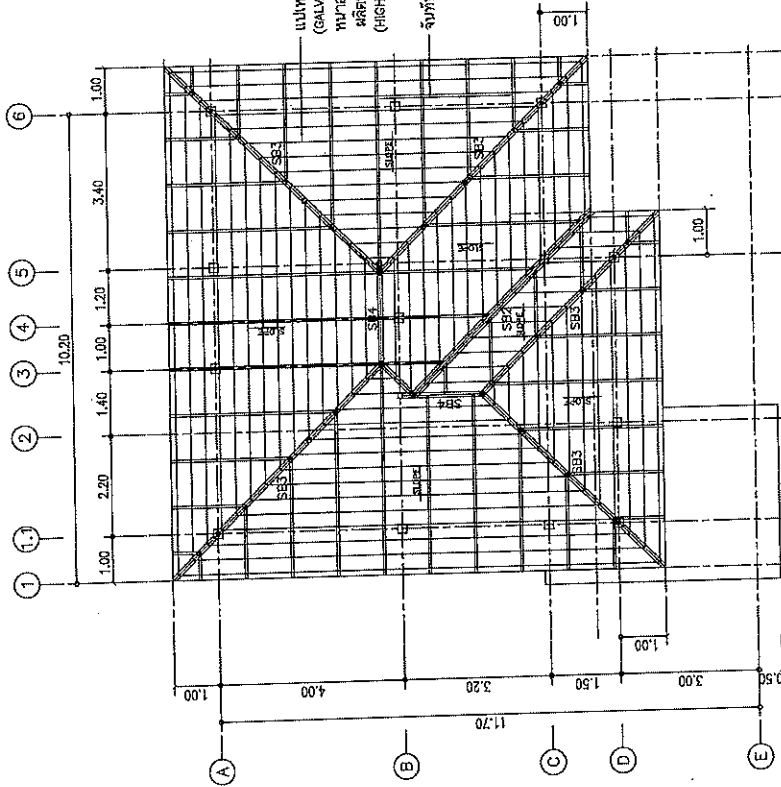

(นายปรกรณ์ ศรีบุญวงศ์)  
ผู้อำนวยการสำนักงานทางหลวงที่ ๑๐(นครราชสีมา)  
ปฏิบัติราชการแทน อธิบดีกรมทางหลวง

แบบโครงหลังคา  
มาตราส่วน 1:100

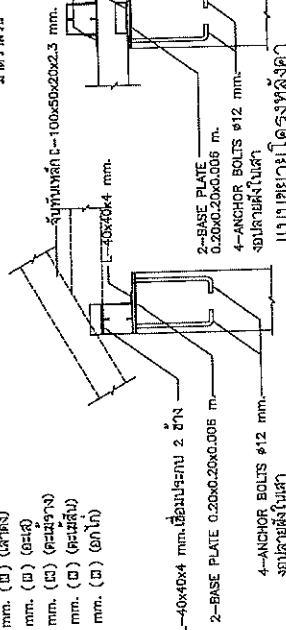

แบบขยายโครงหลังคา  
มาตราส่วน 1:15

- NOTE:
- CS : 2L-100x50x20x2.3 mm. (B) (ครึ่ง)
  - SB1 : 2L-100x50x20x2.3 mm. (B) (ครึ่ง)
  - SB2 : 2L-100x50x20x2.3 mm. (B) (ครึ่ง)
  - SB3 : 2L-100x50x20x2.3 mm. (B) (ครึ่ง)
  - SB4 : 2L-100x50x20x2.3 mm. (B) (ครึ่ง)

แปดอะไหล่  
มาตราส่วน 1:100

ชื่อ	ตำแหน่ง	วันที่	งาน
เห็นชอบ	หน้างาน	15/12/2557	งาน
อนุมัติ	หน้างาน	15/12/2557	งาน

ส่วนล่างของและออกแบบ

ส่วนสำรวจและออกแบบ

คำสั่งงานครั้งที่ 10	แบบที่	หน้า
คำสั่งงานครั้งที่ 10	ST-07	26

แบบแปลนฐาน บันทึกลับ 150 คูรางเมตร  
แบบขยายหลังคาข้างล่าง

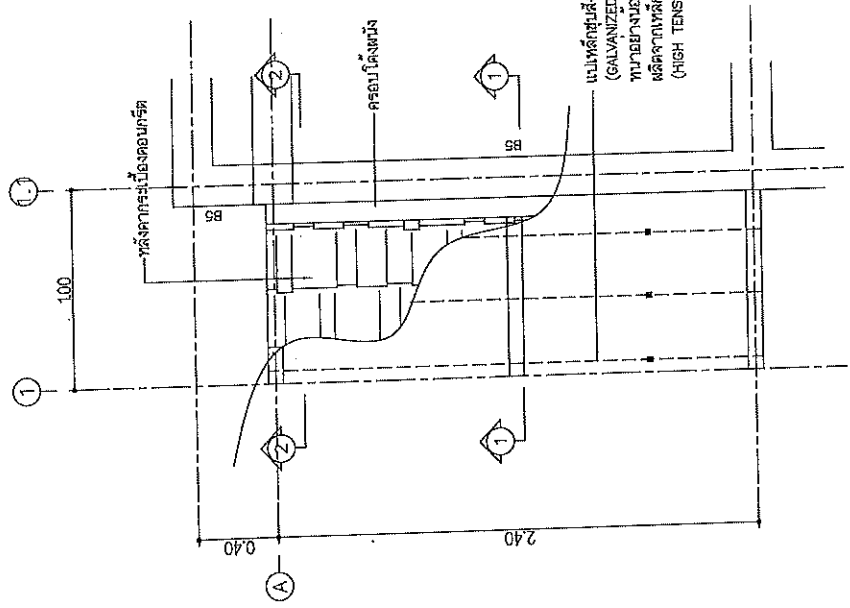

แบบขยายหลังคาข้างล่าง ชั้น 1  
มาตราส่วน 1:25

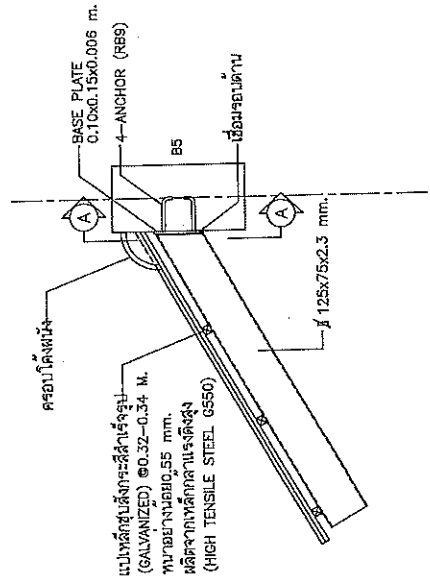

SECTION 1  
มาตราส่วน 1:15

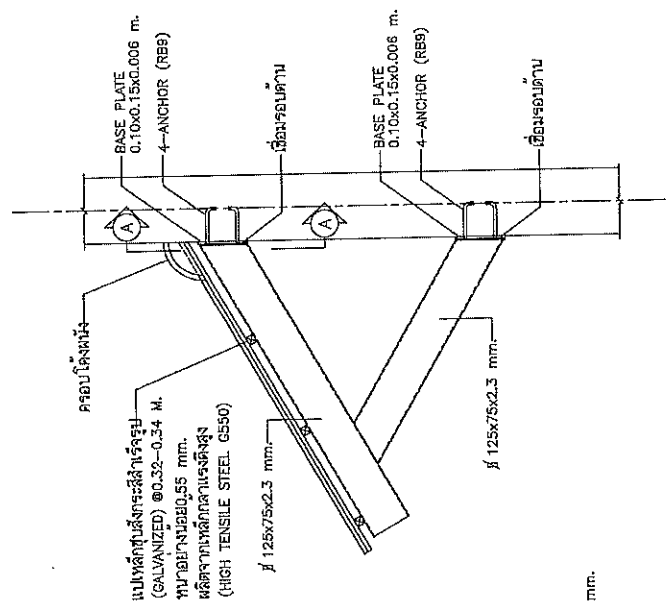

SECTION 2  
มาตราส่วน 1:15

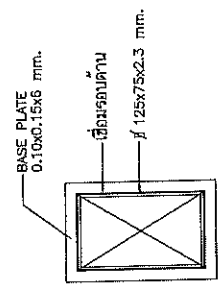

SECTION A - A  
มาตราส่วน 1:5

คำสั่งงานที่ 10 (นครราชสีมา)	
วันที่	วันที่
ออกแบบ	คำนวณ
หน้า	หน้า
หน้า	หน้า
หน้า	หน้า
หน้า	หน้า

(นายประวิทย์ ชื่นชื่นใจ)  
ผู้อำนวยการสำนักงานทางหลวงที่ ๑๘(นครราชสีมา)  
ปฏิบัติราชการแทน อธิบดีกรมทางหลวง

15/๑๑/๒๕๖๗  
15/๑๑/๒๕๖๗

ส่วนสำรวจและออกแบบ

สำนักงานทอรัล 10  
สำนักงานทอรัล 10

แบบมาตรฐาน บ้านพัก 150 ตารางเมตร  
แบบขยายเจ้า

ด้านหน้า สัญญาณ	เสาตอม่อ	เสาชั้นที่ 1-2	เสาชั้นที่ 2-หลังคา	ด้านหน้า สัญญาณ	เสาตอม่อ	เสาชั้นที่ 1-2	เสาชั้นที่ 2-หลังคา
C1	เสาตอม่อ 	เสาชั้นที่ 1-2 	เสาชั้นที่ 2-หลังคา —	C4	เสาตอม่อ 	เสาชั้นที่ 1-2 	เสาชั้นที่ 2-หลังคา 
	เหล็กชั้น 4-DB12	4-DB12	4-DB20		เหล็กชั้น 6-DB20	4-DB20	4-DB20
	เหล็กปลอก 1-RB 6๑ 0.15	1-RB 6๑ 0.15	1-RB 6๑ 0.15		เหล็กปลอก 1-RB 6๑ 0.15	1-RB 6๑ 0.15	1-RB 6๑ 0.15
C2	เสาตอม่อ 	เสาชั้นที่ 1-2 	เสาชั้นที่ 2-หลังคา —	C5, CX	เสาตอม่อ 	เสาชั้นที่ 1-2 	เสาชั้นที่ 2-หลังคา 
	เหล็กชั้น 6-DB16	6-DB16	4-DB20		เหล็กชั้น 4-DB20	4-DB20	4-DB20
	เหล็กปลอก 1-RB 6๑ 0.15	1-RB 6๑ 0.15	1-RB 6๑ 0.15		เหล็กปลอก 1-RB 6๑ 0.15	1-RB 6๑ 0.15	1-RB 6๑ 0.15
C3	เสาตอม่อ 	เสาชั้นที่ 1-2 	เสาชั้นที่ 2-หลังคา 	C3, CX	เสาตอม่อ 	เสาชั้นที่ 1-2 	เสาชั้นที่ 2-หลังคา 
	เหล็กชั้น 8-DB20	8-DB20	4-DB20		เหล็กชั้น 4-DB20	4-DB20	4-DB20
	เหล็กปลอก 2-RB 6๑ 0.15	2-RB 6๑ 0.15	1-RB 6๑ 0.15		เหล็กปลอก 1-RB 6๑ 0.15	1-RB 6๑ 0.15	1-RB 6๑ 0.15

(นายปรณ์ ศรีปวงค์)

ผู้อำนวยการสำนักงานทอรัล 10 (นครราชสีมา)

1.แก้ไขรายการแทน อธิบดีกรมทางหลวง

สำนักงานทอรัล 10 (นครราชสีมา)	
เรื่อง	แก้ไข
ออกแบบ	ค.จ.จ.
เลขที่	35/ตจ.10
วันที่	25/10/2567
เห็นชอบ	
อนุมัติ	

แบบขยายเจ้า  
มาตรฐาน

1:25

25/10/2567

ส่วนสำรวจและออกแบบ

คำสั่งงานครั้งที่ 10	แบบที่	วันที่
คำสั่งงานครั้งที่ 10	ST-09	30
แบบมาตรฐาน บ้านพัก 150 ตารางเมตร แบบขยายตาม		

B1, BT

TYPE	CONTINUOUS OR CANTILEVER SECTION	MIDDLE SPAN SECTION	END SUPPORT SECTION	TYPE	CONTINUOUS OR CANTILEVER SECTION	MIDDLE SPAN SECTION	END SUPPORT SECTION
SHAPE				SHAPE			
SIZE	0.20 x 0.40			SIZE	0.20 x 0.40		
TO BAR	2-DB12	2-DB12	2-DB12	TO BAR	3-DB12	2-DB12	2-DB12
STIRRUP	RB6@ 0.15	RB6@ 0.15	RB6@ 0.15	STIRRUP	RB6@ 0.15	RB6@ 0.15	RB6@ 0.15
BOTT. BAR	2-DB12	2-DB12	2-DB12	BOTT. BAR	2-DB12	3-DB12	3-DB12
OTHER				OTHER			

B2, B2A

TYPE	CONTINUOUS OR CANTILEVER SECTION	MIDDLE SPAN SECTION	END SUPPORT SECTION
SHAPE			
SIZE	0.20 x 0.40		
TO BAR	3-DB12	2-DB12	2-DB12
STIRRUP	RB6@ 0.15	RB6@ 0.15	RB6@ 0.15
BOTT. BAR	2-DB12	3-DB12	3-DB12
OTHER			

B3

TYPE	CONTINUOUS OR CANTILEVER SECTION	MIDDLE SPAN SECTION	END SUPPORT SECTION	TYPE	CONTINUOUS OR CANTILEVER SECTION	MIDDLE SPAN SECTION	END SUPPORT SECTION
SHAPE				SHAPE			
SIZE	0.20 x 0.50			SIZE	0.20 x 0.40		
TO BAR	4-DB20	2-DB20	2-DB20	TO BAR	4-DB12	2-DB12	2-DB12
STIRRUP	2-RB9@ 0.14	2-RB9@ 0.14	2-RB9@ 0.14	STIRRUP	RB6@ 0.15	RB6@ 0.15	RB6@ 0.15
BOTT. BAR	2-DB20	4-DB20	4-DB20	BOTT. BAR	2-DB12	4-DB12	4-DB12
OTHER				OTHER			

B4

TYPE	CONTINUOUS OR CANTILEVER SECTION	MIDDLE SPAN SECTION	END SUPPORT SECTION
SHAPE			
SIZE	0.20 x 0.40		
TO BAR	4-DB12	2-DB12	2-DB12
STIRRUP	RB6@ 0.15	RB6@ 0.15	RB6@ 0.15
BOTT. BAR	2-DB12	4-DB12	4-DB12
OTHER			

B5

TYPE	CONTINUOUS OR CANTILEVER SECTION	MIDDLE SPAN SECTION	END SUPPORT SECTION
SHAPE			
SIZE	0.20 x 0.40		
TO BAR	3-DB16	2-DB16	2-DB16
STIRRUP	RB9@ 0.15	RB9@ 0.15	RB9@ 0.15
BOTT. BAR	2-DB16	3-DB16	3-DB16
OTHER			

B6

TYPE	CONTINUOUS OR CANTILEVER SECTION	MIDDLE SPAN SECTION	END SUPPORT SECTION
SHAPE			
SIZE	0.20 x 0.40		
TO BAR	4-DB20	2-DB20	2-DB20
STIRRUP	RB9@ 0.15	RB9@ 0.15	RB9@ 0.15
BOTT. BAR	2-DB20	4-DB20	2-DB20
OTHER			

B7

TYPE	CONTINUOUS OR CANTILEVER SECTION	MIDDLE SPAN SECTION	END SUPPORT SECTION
SHAPE			
SIZE	0.15 x 0.30		
TO BAR	2-DB12	2-DB12	2-DB12
STIRRUP	RB6@ 0.15	RB6@ 0.15	RB6@ 0.15
BOTT. BAR	2-DB12	2-DB12	2-DB12
OTHER			

B7

TYPE	CONTINUOUS OR CANTILEVER SECTION	MIDDLE SPAN SECTION	END SUPPORT SECTION
SHAPE			
SIZE	0.15 x 0.30		
TO BAR	2-DB12	2-DB12	2-DB12
STIRRUP	RB6@ 0.15	RB6@ 0.15	RB6@ 0.15
BOTT. BAR	2-DB12	2-DB12	2-DB12
OTHER			

(นายปรภศ ศรีปานวงศ์)  
ผู้อำนวยการสำนักงานหลวงที่ ๑๑(นครราชสีมา)  
ปฏิบัติการแทน อธิบดีกรมทางหลวง

สำนักงานทางหลวงที่ 10 (นครราชสีมา)		
วันที่	ที่	หน้า
25/10/57	30	30
ผู้ควบคุม	ผู้ตรวจ	หน้า. 10
ผู้ควบคุมงานหลวงที่ 10		25/10/57
ผู้ควบคุมงานหลวงที่ 10		25/10/57

สำนักงานและออกแบบ

สำนักงานโครงการที่ 10  
สำนักงานโครงการที่ 10

แบบเลขที่ ST-10

แผ่นที่ 31

แบบมาตรฐาน บ้านพัก 150 ตารางเมตร  
แบบขยายบันได

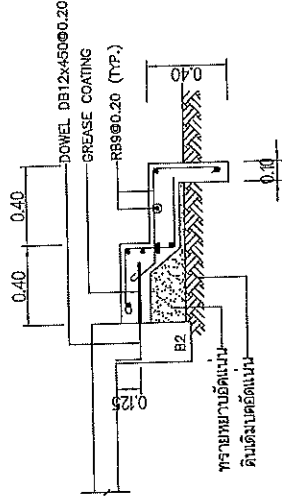
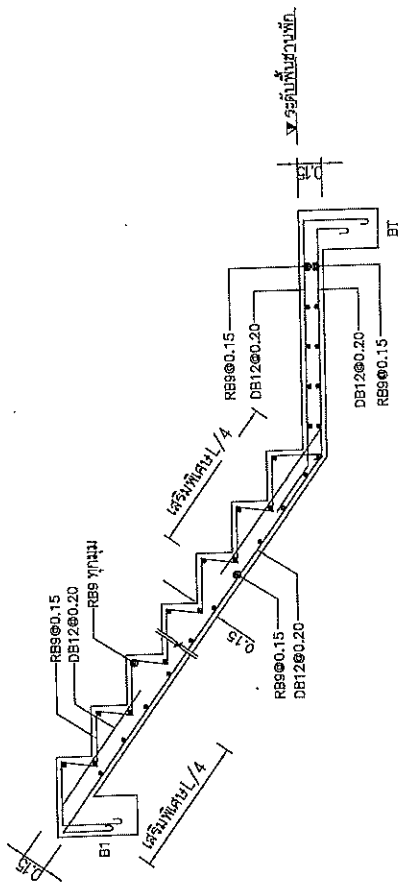

แบบขยายบันได ST.2  
มาตราส่วน 1:25

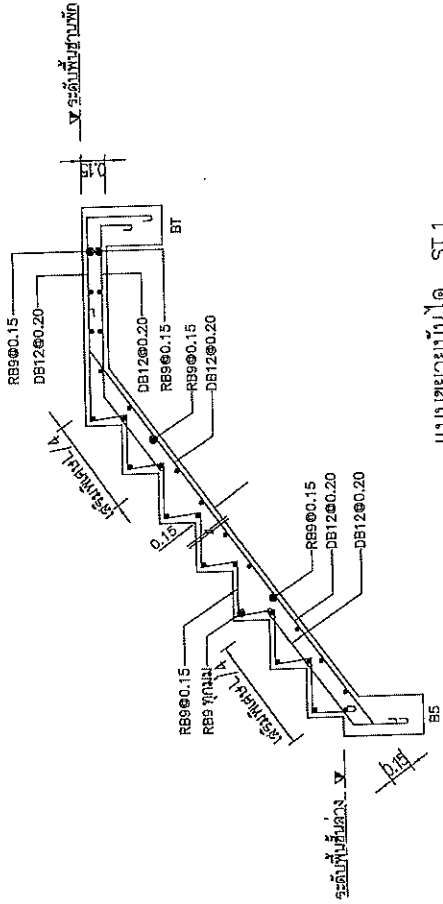

แบบขยายบันได ST.1  
มาตราส่วน 1:25

(นายปกรณ์ ศรีปานวงศ์)  
ผู้อำนวยการสำนักงานโครงการที่ ๑๐ (นครราชสีมา)  
ปฏิบัติราชการแทน อธิบดีกรมทางหลวง

สำนักงานโครงการที่ 10 (นครราชสีมา)	
เลขที่	คค ๒๕๖๗
วันที่	๒๕/๖.๑.๒๕๖๗
ออกแบบ	นายปกรณ์ ศรีปานวงศ์
ตรวจสอบ	นายปกรณ์ ศรีปานวงศ์
อนุมัติ	นายปกรณ์ ศรีปานวงศ์

คำนวณสำรวจและออกแบบ

คำสั่งงานครั้งที่ 10	แบบเสร็จ	วันที่
คำสั่งงานครั้งที่ 10	ST-11	92
แบบมาตรฐาน บ้านพัก 150 ตารางเมตร แบบขยายพื้นที่		

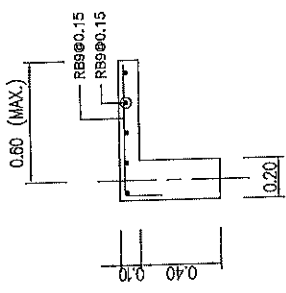

แบบขยายพื้นที่ ①  
มาตราส่วน 1:25

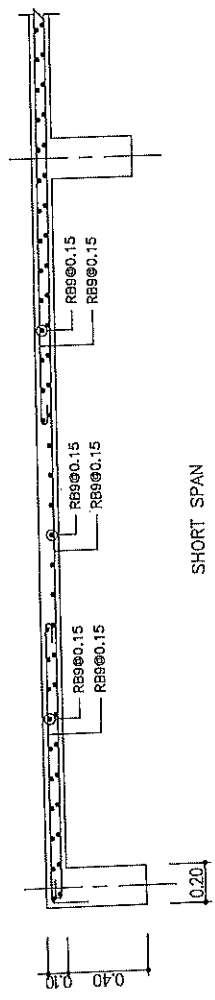

SHORT SPAN  
แบบขยายพื้นที่ ①  
มาตราส่วน 1:25

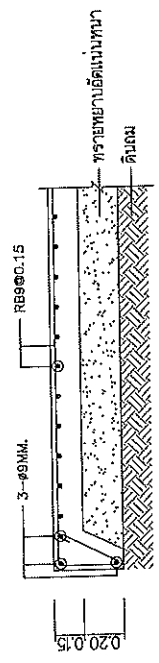

แบบขยายพื้นที่ ②  
มาตราส่วน 1:25

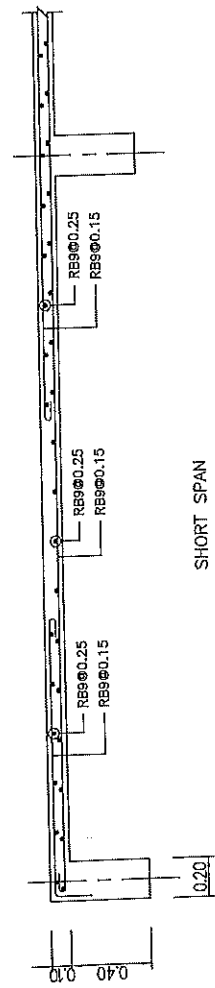

SHORT SPAN  
แบบขยายพื้นที่ ②  
มาตราส่วน 1:25

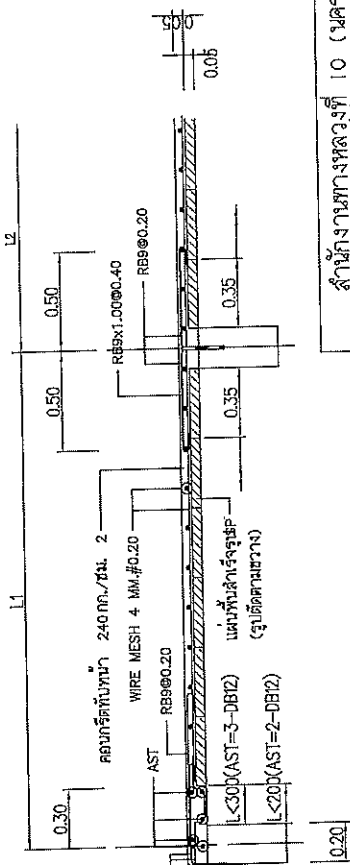

พื้นที่สำเร็จรูป ③ (ด้านยาว)  
มาตราส่วน 1:25

(นายปกรณ์ ศรีบางวงศ์)  
ผู้อำนวยการสำนักงานโครงการที่ ๑๘ (นครราชสีมา)  
ปฏิบัติราชการแทน อธิบดีกรมทางหลวง

สำนักงานทางหลวงที่ 10 (นครราชสีมา)	
เลขที่	คำสั่ง
ออกแบบ	ในวงเล็บ
วันที่	หน้า 10
เห็นชอบ	25/๖.๐/๖๕๖7
อนุมัติ	25/๖.๐/๖๕๖7

แบบขยายพื้นที่ ③ (รูปตัดด้านยาว/กรณีปิดช่องที่ขาด)  
มาตราส่วน 1:25

คำนวณสำรวจและออกแบบ

คำนวณทางหลวงที่ 10	แบบเลขที่	แผนที่
คำนวณทางหลวงที่ 10	ST-12	35
แบบมาตรฐาน บั๊กพิค 150 ตารางเมตร แบบขยายฐานรากกรณีฐานรากแฉก 1/2		

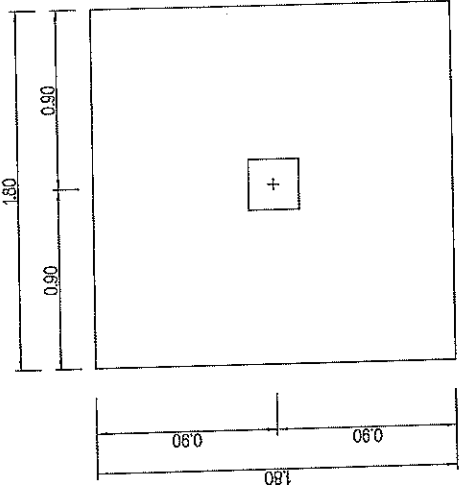

แปลนขยายฐานราก FB  
มาตรฐาน  
ขนาดฐาน 1:25

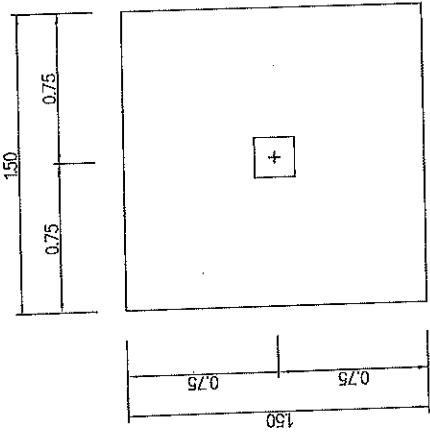

แปลนขยายฐานราก FC  
มาตรฐาน  
ขนาดฐาน 1:25

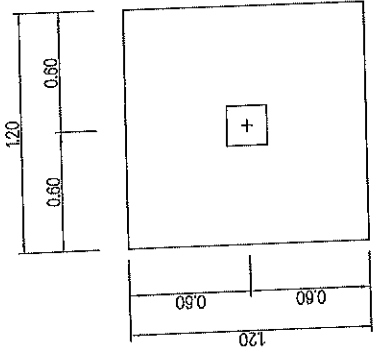

แปลนขยายฐานราก FA  
มาตรฐาน  
ขนาดฐาน 1:25

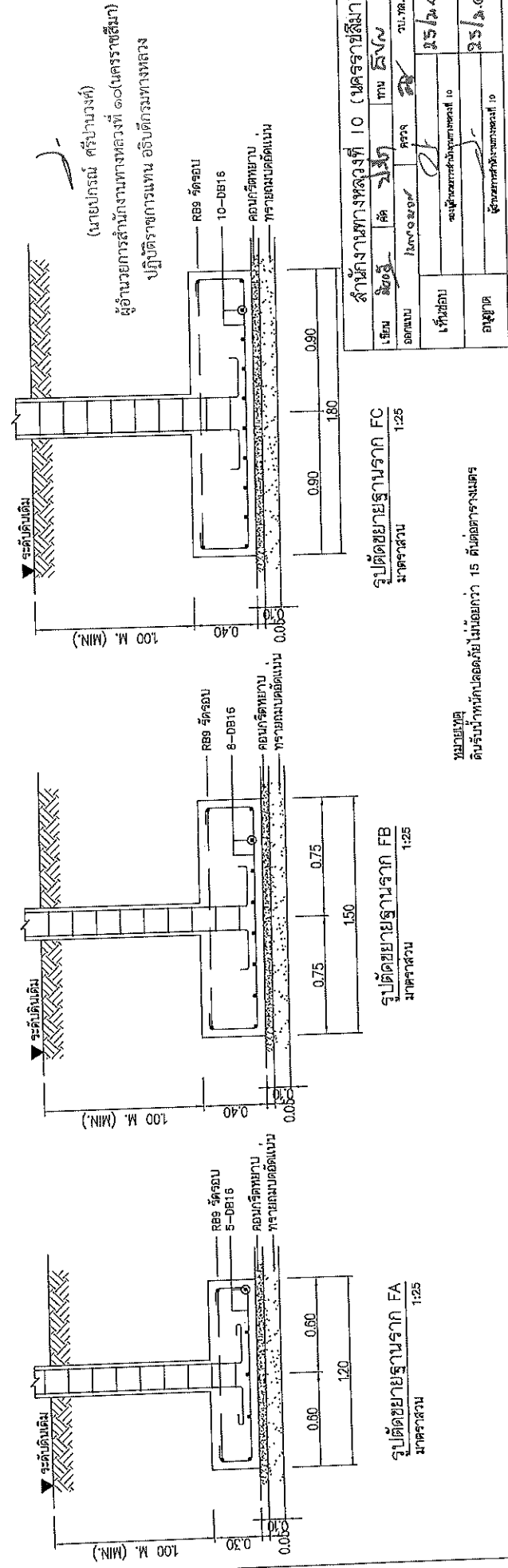

รูปตัดขยายฐานราก FA  
มาตรฐาน  
ขนาดฐาน 1:25

รูปตัดขยายฐานราก FB  
มาตรฐาน  
ขนาดฐาน 1:25

รูปตัดขยายฐานราก FC  
มาตรฐาน  
ขนาดฐาน 1:25

คำนวณ	วันที่	ตรวจ	วันที่
สมชาย	25/2/57	ประจักษ์	25/2/57
เขียน	ออกแบบ	เห็นชอบ	อนุมัติ
สมชาย	สมชาย	ประจักษ์	ประจักษ์
คำนวณทางหลวงที่ 10			

นายสมชาย  
ได้รับหน้าที่รับผิดชอบเกินกว่า 15 วันต่อตารางเมตร

คำนวณสำรวจและออกแบบ

สำนักงานโครงการที่ 10	แบบเลขที่	แผนที่
สำนักงานโครงการที่ 10	ST-15	54

แบบมาตรฐาน บั๊กพัก 150 ตารางเมตร  
แบบขยายฐานรากกรณีฐานรากแผ่ 2/2

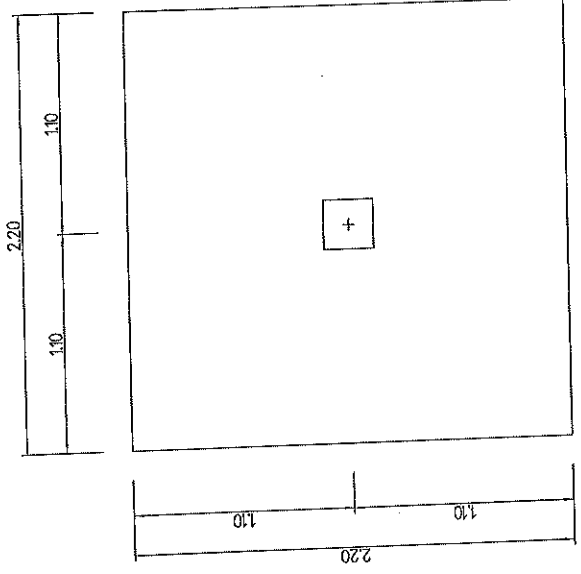

แปลนขยายฐานราก FD  
มาตราส่วน 1:25

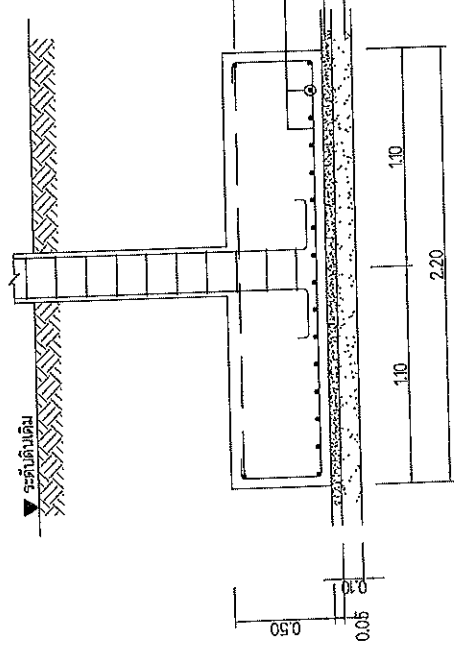

รูปตัดขยายฐานราก FD  
มาตราส่วน 1:25

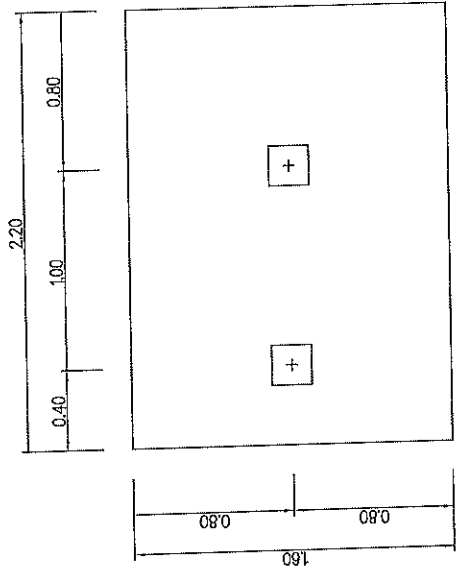

แปลนขยายฐานราก FE  
มาตราส่วน 1:25

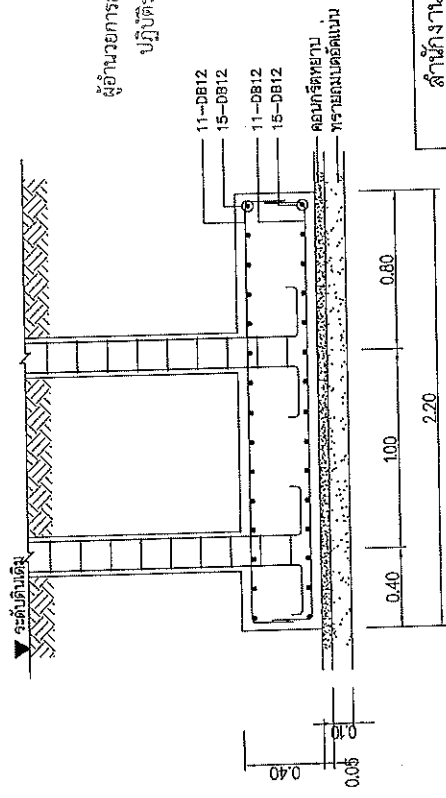

รูปตัดขยายฐานราก FE  
มาตราส่วน 1:25

(นายปรกรณ์ ศรีปานวงศ์)  
ผู้อำนวยการสำนักงานโครงการที่ ๑๐ (นครราชสีมา)  
ปฏิบัติราชการแทน อธิบดีกรมทางหลวง

สำนักงานโครงการที่ 10 (นครราชสีมา)	
เลขที่	คค ๖๖๖
ออกเมื่อ	15/๑๑/๖๖
วันที่ครบ	๑๖/๑๑/๖๖
ออกผู้ใด	ผู้ควบคุมการดำเนินงานโครงการที่ 10

หมายเหตุ  
ดินรับน้ำหนักปลอดภัยไม่น้อยกว่า 15 ตันต่อตารางเมตร

สถานีตำรวจและอู่กบแปบ

ส่วนงานช่างเลขที่ 10	แบบเลขที่	แผ่นที่
ส่วนช่างทอวงที่ 10	ST-14	35

แบบมาตรฐาน น้ำหนัก 150 ตาจากเมตร  
แบบขยายฐานรากจากราคาเดิม 1/2

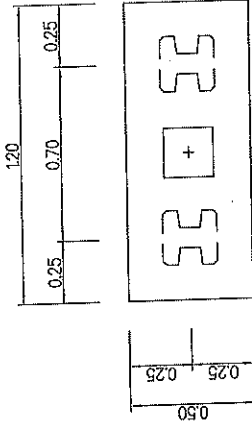

แปลนขยายฐานราก F2  
มาตราส่วน 1:20

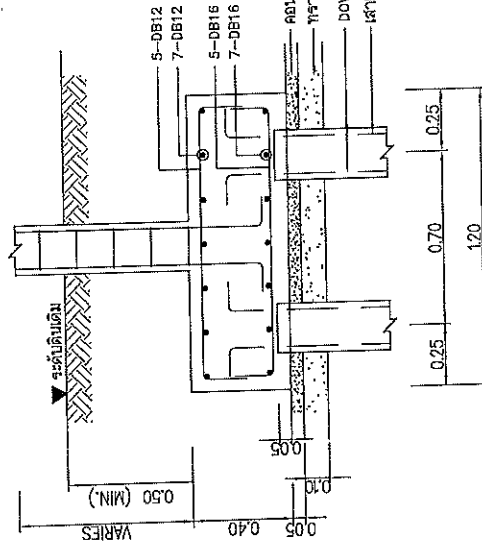

รูปตัดขยายฐานราก F2  
มาตราส่วน 1:20

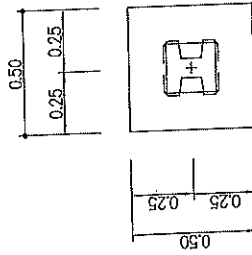

แปลนขยายฐานราก F1  
มาตราส่วน 1:20

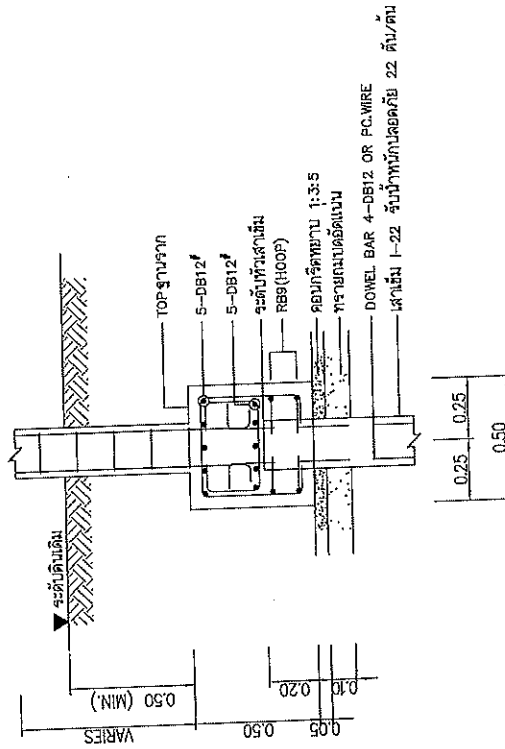

รูปตัดขยายฐานราก F1  
มาตราส่วน 1:20

(นายปรภรณ์ ศรีปานวงษ์)  
ผู้อำนวยการสำนักงานทางหลวงที่ ๑๐ (นครราชสีมา)  
ปฏิบัติราชการแทน อธิบดีกรมทางหลวง

สำนักงานทางหลวงที่ 10 (นครราชสีมา)			
เลขที่	วันที่	ที่	หน้า
1000/10	10/10/2567	10	10
ออกแบบ	10/10/2567	ตรวจ	10/10/2567
แก้ไข			
อนุมัติ			

25/๑.๑.๒5๖7

ส่วนสำรวจและออกแบบ

สำนักงานโครงการที่ 10	แบบที่	แผ่นที่
สำนักงานโครงการที่ 10	SI-15	36
แบบมาตรฐาน บ้านพัก 150 ตารางเมตร แบบขยายฐานรากกรณีฐานรากเข็ม 2/2		

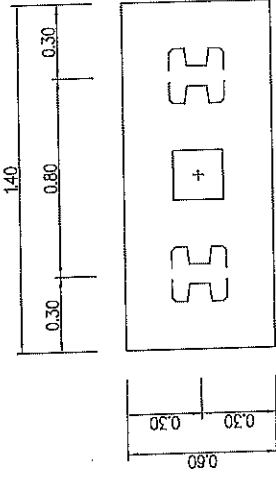

แบบขยายฐานราก F4  
ขนาดส่วน 1:20

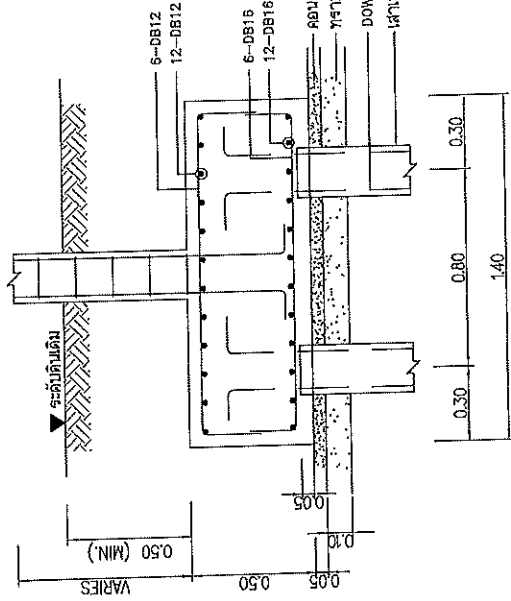

รูปตัดขยายฐานราก F4  
ขนาดส่วน 1:20

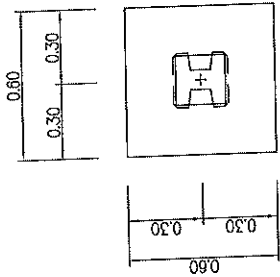

แบบขยายฐานราก F3  
ขนาดส่วน 1:20

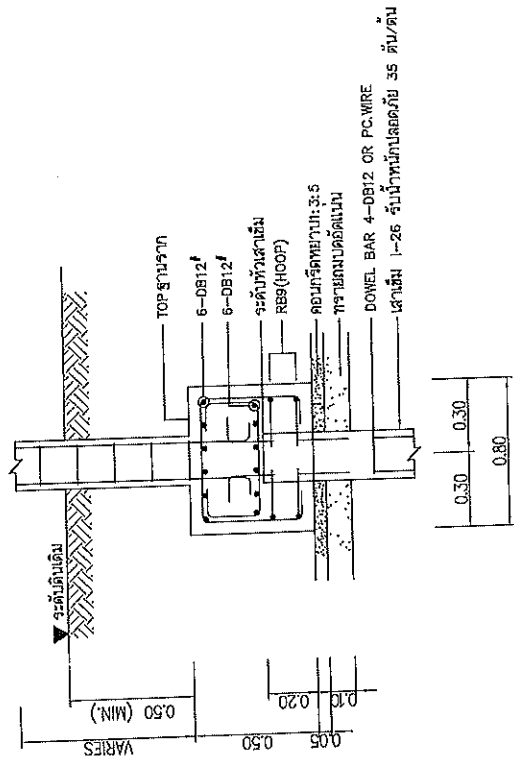

รูปตัดขยายฐานราก F3  
ขนาดส่วน 1:20

(นายปกรณ์ ศรีบางวงศ์)  
ผู้อำนวยการสำนักงานโครงการที่ ๑๐ (นครราชสีมา)  
ปฏิบัติราชการแทน อธิบดีกรมทางหลวง

สำนักงานโครงการที่ 10 (นครราชสีมา)	วันที่	วันที่
เขียน	โดย	วันที่
ออกแบบ	(ลงชื่อ)	วันที่
แก้ไข	โดย	วันที่
อนุมัติ	โดย	วันที่

25/๒๕๖๑  
25/๒๕๖๑



ส่วนสำรวจและออกแบบ

สำนักงานโครงการที่ 10	แบบเลขที่	แผนที่
สำนักงานโครงการที่ 10	SI-02	58
แบบมาตรฐาน บ้านพัก 150 ตารางเมตร		
แบบระบบสุขาภิบาลเดิมหน้าเดียวชั้น 1		

แบบระบบสุขาภิบาลเดิมหน้าเดียวชั้น 1  
 วิศวกรสำรวจ 1:75

(นายปภรณ์ ศิริขันธ์วงศ์)  
 ผู้อำนวยการสำนักงานทางหลวงที่ 10 (นครราชสีมา)  
 ปฏิบัติราชการแทน อธิบดีกรมทางหลวง

สำนักงานทางหลวงที่ 10 (นครราชสีมา)	
เขียน	วันที่
ออกแบบ	วันที่
แก้ไข	วันที่
อนุมัติ	วันที่

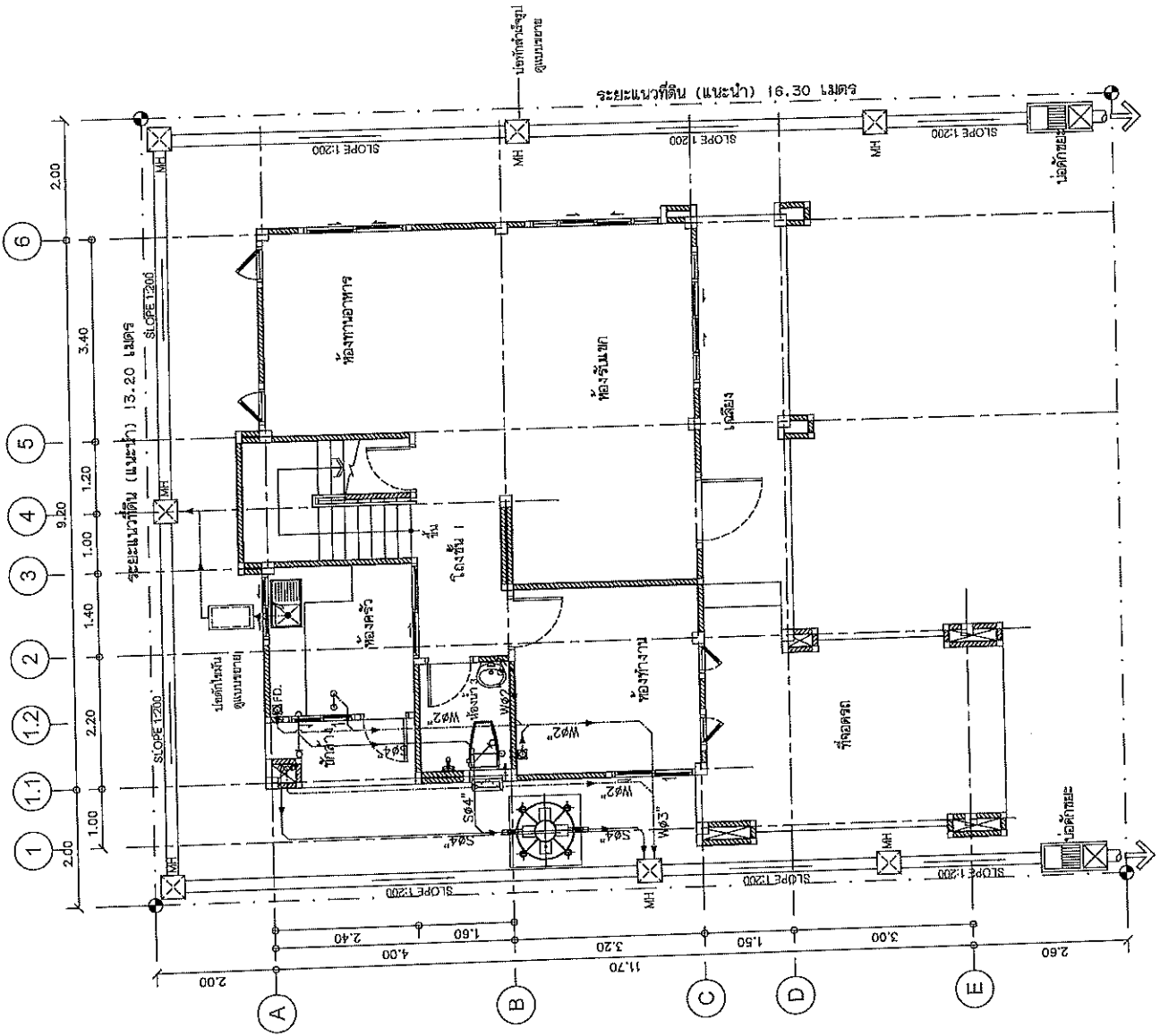

รวมหน้าผู้สำรวจ

ส่วนสำรวจและออกแบบ

สำนักงานโครงการที่ 10  
 สำนักงานโครงการที่ 10

แบบที่ 39  
 SN-03

แบบมาตรฐาน บ้านพัก 150 ตารางเมตร  
 แปลงระบบสุขาภิบาลเดิมหน้าเลียบชั้น 2

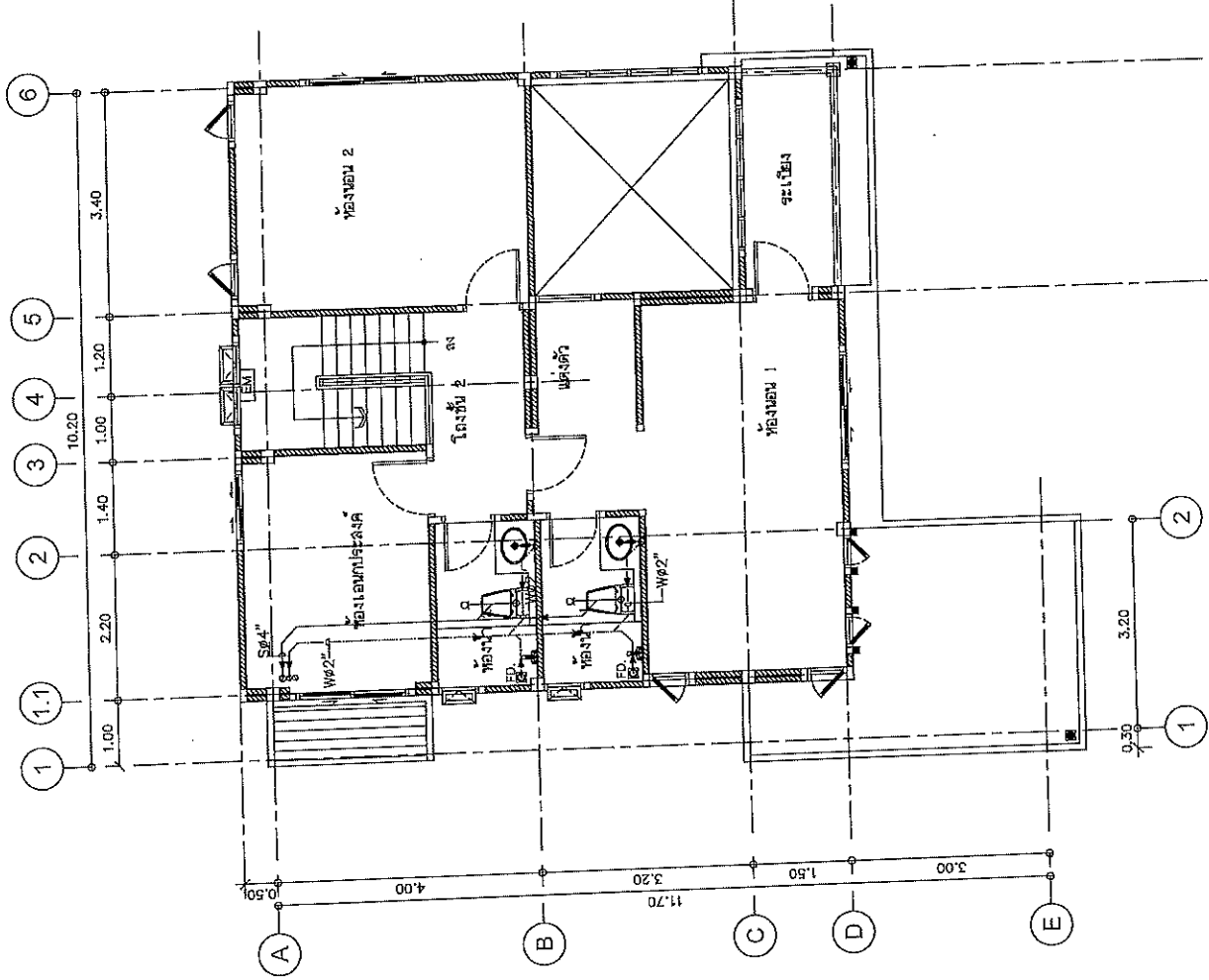

(นายปกรณ์ ศรีปานวงศ์)  
 ผู้อำนวยการสำนักงานโครงการที่ ๑๐ (นครราชสีมา)  
 ปฏิบัติราชการแทน อธิบดีกรมทางหลวง

แปลนระบบสุขาภิบาลเดิมหน้าเลียบชั้น 2  
 มาตรฐาน

1:75

สำนักงานโครงการที่ 10 (นครราชสีมา)	
เลขที่ 10	สำนักงานโครงการที่ 10
ชื่อ 10	บ้านพัก
ออกแบบ 10	นายปกรณ์ ศรีปานวงศ์
วันที่ 10	25/๖.๑.๒๕๖๗
เห็นชอบ 10	นายปกรณ์ ศรีปานวงศ์
อนุมัติ 10	25/๖.๑.๒๕๖๗

ภาพสำหรับแสดงออกแบบ

คำสั่งทางหลวงที่ 10	แบบเลขที่	แผ่นที่
คำสั่งทางหลวงที่ 10	SN-04	40
แบบมาตรฐาน บ้านพัก 150 ตารางเมตร		
แบบระบบสุขอนามัยสิ่งแวดล้อมชนิดที่ 1		

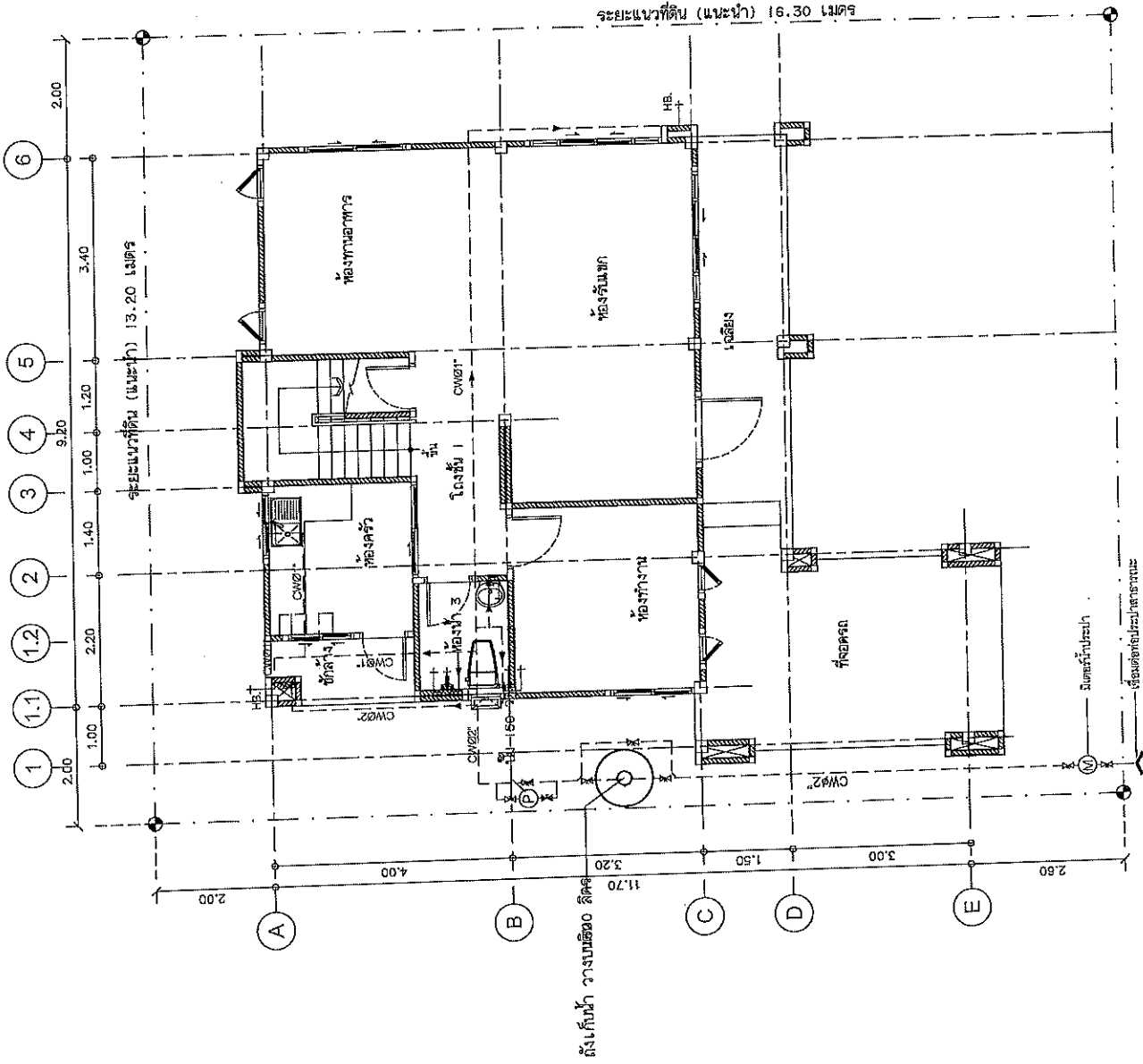

(นายปรกรณ์ ศรีปวงรงค์)  
 ผู้อำนวยการสำนักงานทางหลวงที่ ๑๐ (นครราชสีมา)  
 ปฏิบัติราชการแทน อธิบดีกรมทางหลวง

แปลนระบบสุขอนามัยสิ่งแวดล้อมชนิดที่ 1  
 มาตรฐาน  
 1:75

สำนักงานทางหลวงที่ 10 (นครราชสีมา)		
เลขที่	คำ	วันที่
10/2557	23/3	25/10/2557
ออกแบบ	ตรวจสอบ	อนุมัติ
10	10	10

ส่วนสำรวจและออกแบบ

สำนักงานหลวงที่ 10	แบบที่	แผนที่
สำนักงานหลวงที่ 10	SN-05	41

แบบมาตรฐาน บ้านพัก 150 ตารางเมตร  
 แปลงระบบสุขาภิบาลเดิมหน้าชั้น 2

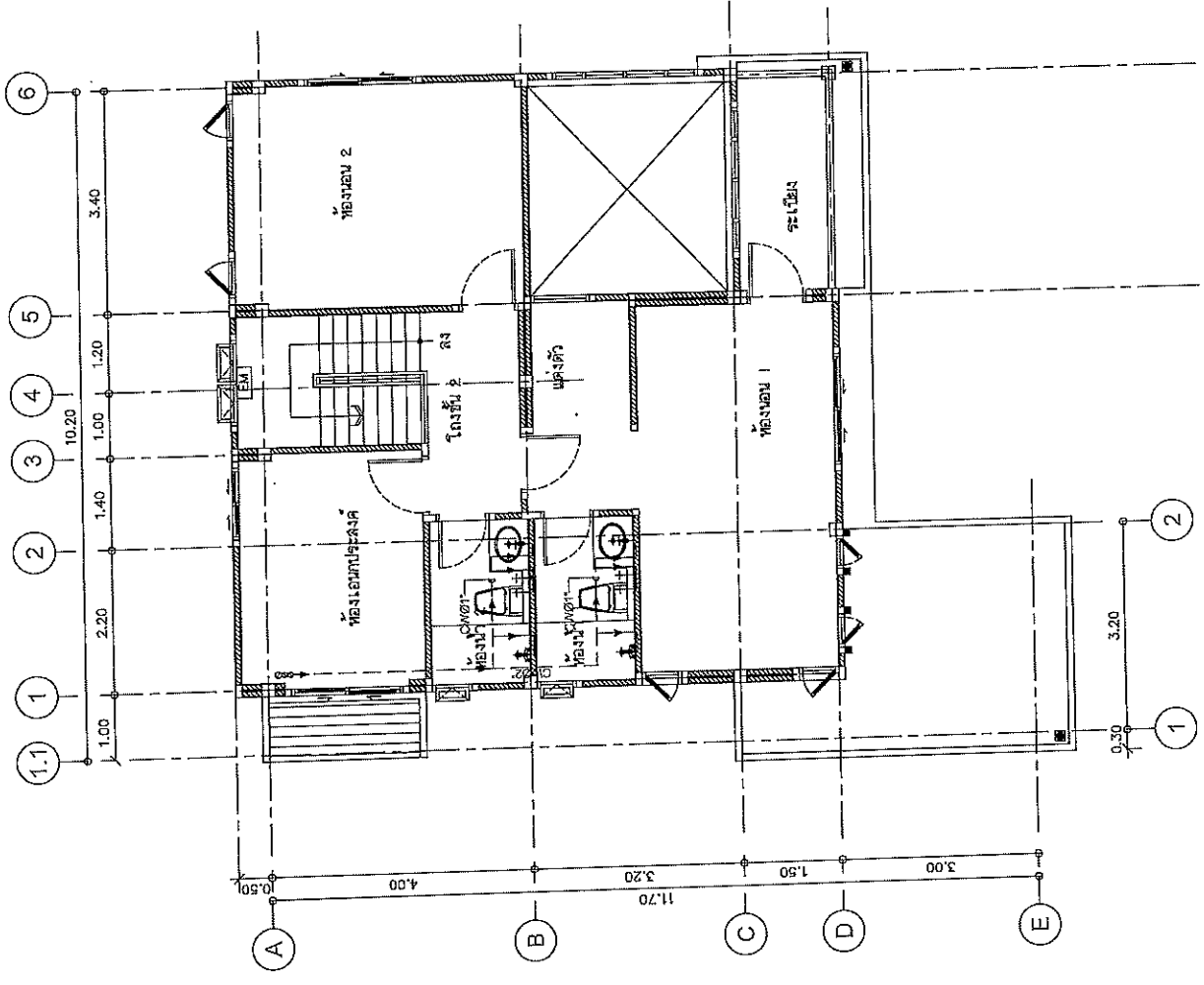

(นายประทีป ศรีนิรมล) ผู้ชำนาญการสำนักงานหลวงที่ ๑๐ (นครราชสีมา)  
 ปฏิบัติราชการแทน อธิบดีกรมทางหลวง

แปลระบบสุขาภิบาลเดิมหน้าชั้น 2  
 ขนาดจำลอง 1:75

สำนักงานหลวงที่ 10 (นครราชสีมา)			
เรื่อง	ที่	วันที่	หน้า
BD/นบ	10/๑๖๖	๒๕/๑๒/๒๕๖๖	๑๖
เห็นชอบ	ผู้ชำนาญการสำนักงานหลวงที่ 10		
อนุมัติ	ผู้อำนวยการสำนักงานหลวงที่ 10		

ส่วนสำรวจและออกแบบ

จำนวนทางหลวงที่ 10	แบบที่	วันที่
จำนวนทางหลวงที่ 10	SN-06	42

แบบมาตรฐาน ป้ายที่ 150 ตารางเมตร  
แบบขยายถึงป้ายต้นน้ำได้

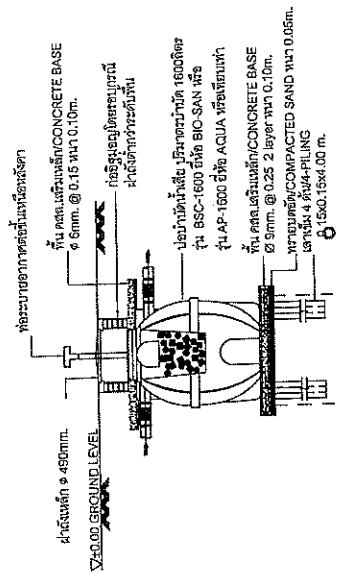

รูปตัด A ป้อนน้ำได้

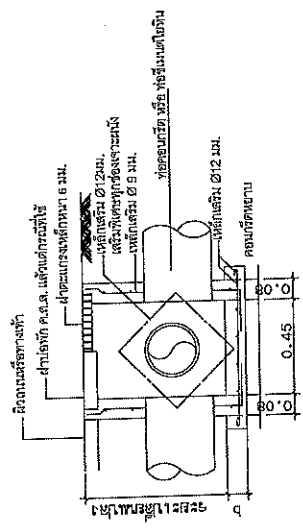

ตามภาพให้ดูข้างใต้  
รูปตัด A ป้อนน้ำได้

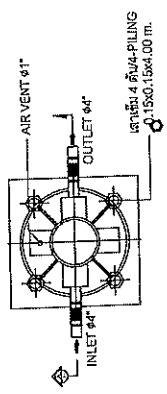

แปลนป้อนน้ำได้

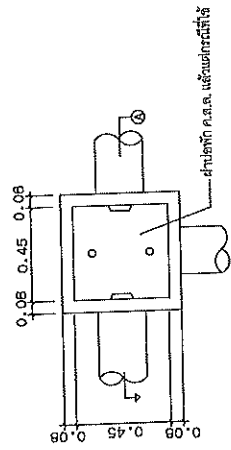

ตามภาพให้ดูข้างใต้  
แปลนเปิดหน้า (MANHOLE)

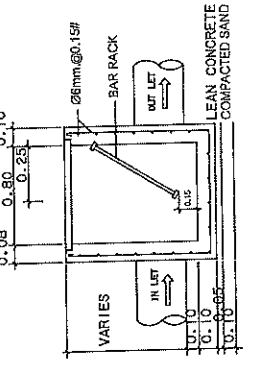

รูปตัด A ป้อนน้ำได้

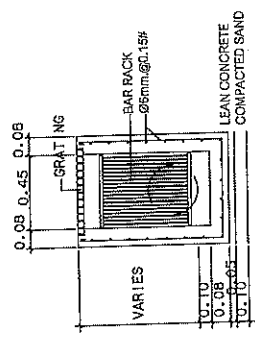

รูปตัด B ป้อนน้ำได้

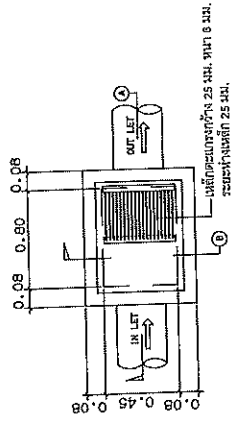

แปลนขยายป้อนน้ำได้

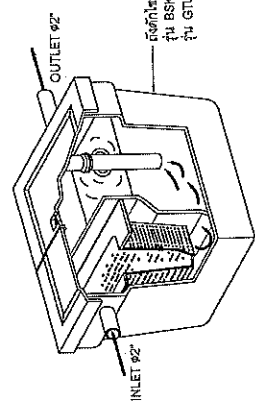

แบบถังกักไขมัน (GREASE TRAP)

(นายปกรณ์ ศรีปานวงศ์)  
ผู้อำนวยการสำนักงานทางหลวงที่ 10 (นครราชสีมา)  
ปฏิบัติราชการแทน อธิบดีกรมทางหลวง

ส่วน	ที่	วันที่
สำนักงานทางหลวงที่ 10 (นครราชสีมา)	ที่	พ.ย. ๒๕๖๖
ชื่อ	ที่	ที่
ชื่อ	ที่	ที่
ชื่อ	ที่	ที่
ชื่อ	ที่	ที่

๒๕/๒๕๖๖  
๒๕/๒๕๖๖

ส่วนล่างของและออกแบบ

สำนักงานโครงการ 10  
 นนทบุรี  
 SN-07

หน้า  
 45

แบบมาตรฐาน บัญชี 150 ตารางเมตร  
 แบบขยายการต่อท่อเข้าตัวถังและอุปกรณ์ต่างๆ

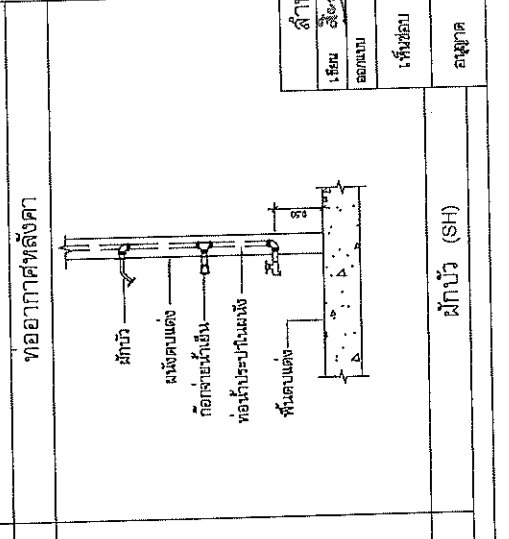
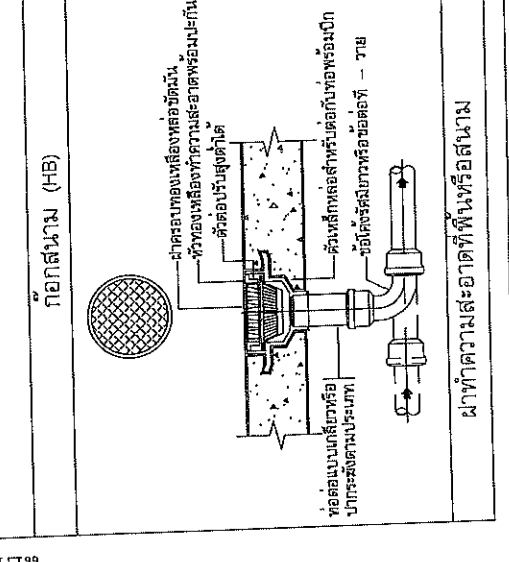
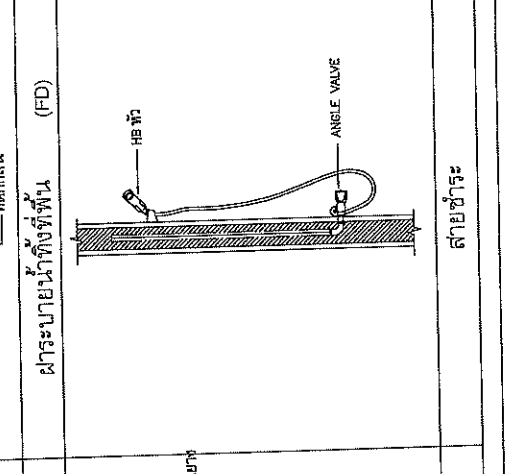
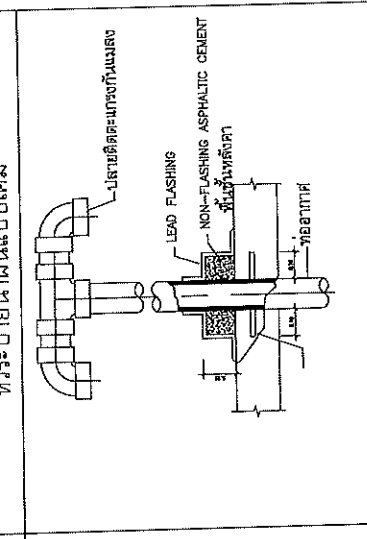
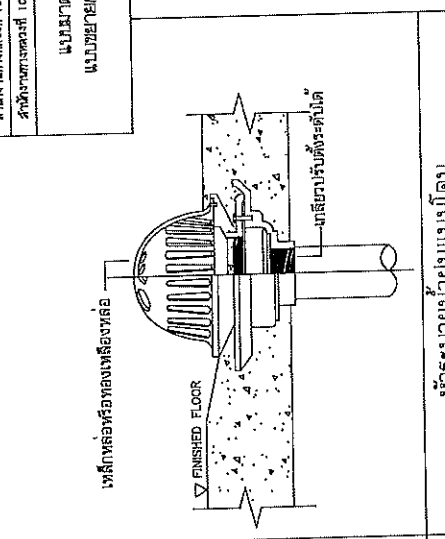
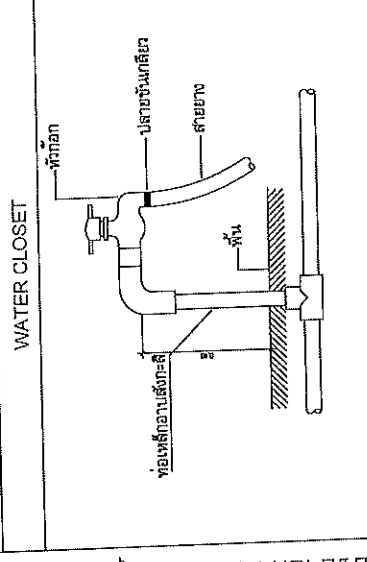
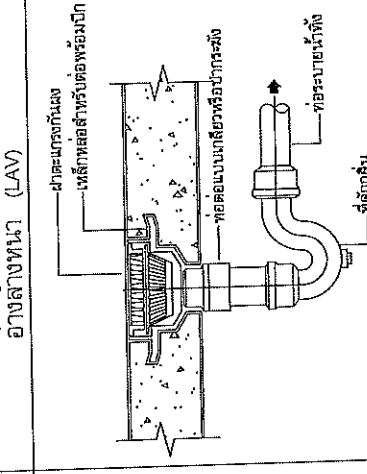
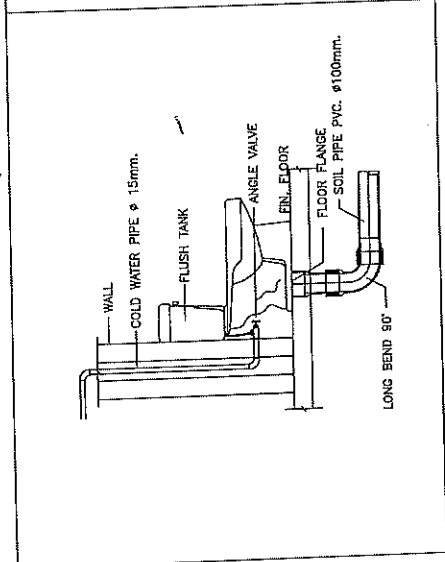
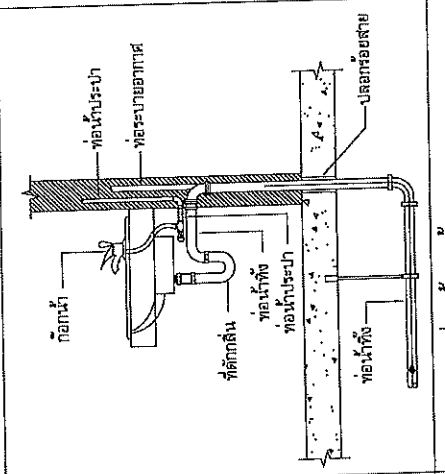

(นายเปรมกร ศรีบุญจง)  
 ผู้อำนวยการสำนักงานโครงการที่ 10 (นครราชสีมา)  
 ปฏิบัติราชการแทน อธิบดีกรมทางหลวง

สัญญา	สำนักงานโครงการที่ 10
วันที่	25/1/57
ที่	หน้า 10
ชื่อ	นายเปรมกร ศรีบุญจง
ตำแหน่ง	ผู้อำนวยการ
วันที่	25/1/57
ชื่อ	นายเปรมกร ศรีบุญจง
ตำแหน่ง	อธิบดีกรมทางหลวง



ส่วนล่างของและออกแบบ

คำสั่งงานครั้งที่ 10	แบบที่	หน้า
คำสั่งงานครั้งที่ 10	BE-03	45

แบบมาตรฐาน บ้านพัก 150 ตารางเมตร  
รายละเอียดของแบบงานไฟฟ้า

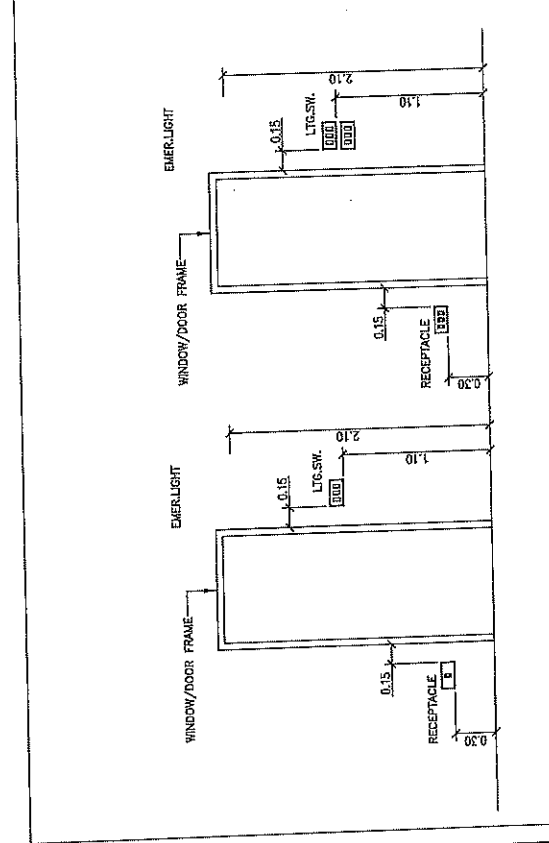
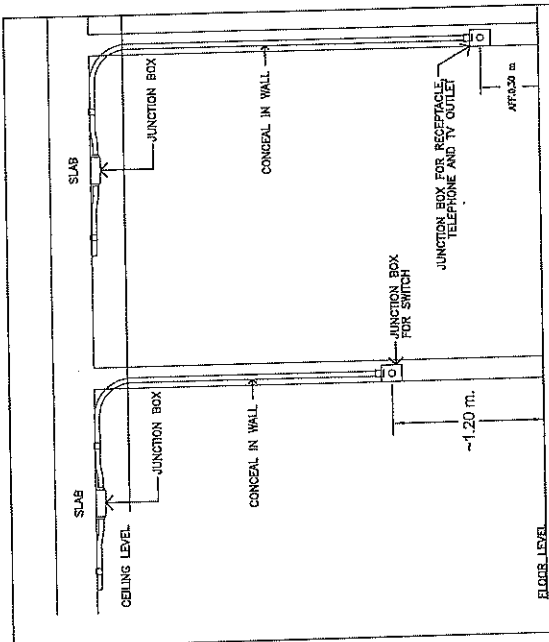

SWITCH, RECEPTACLE INSTALLATION

SWITCH, RECEPTACLE TELEPHONE AND TV OUTLET INSTALLATION

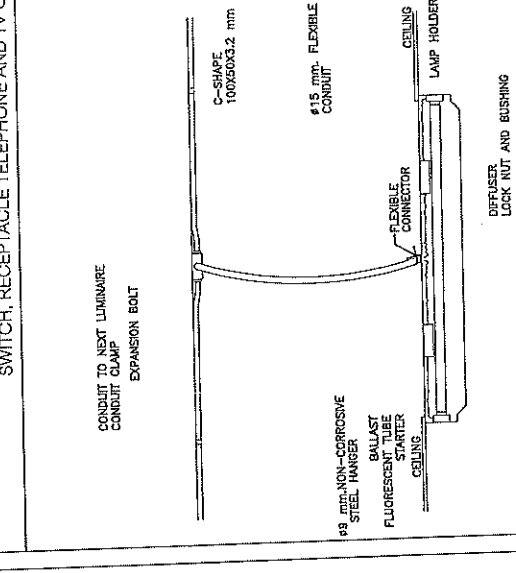
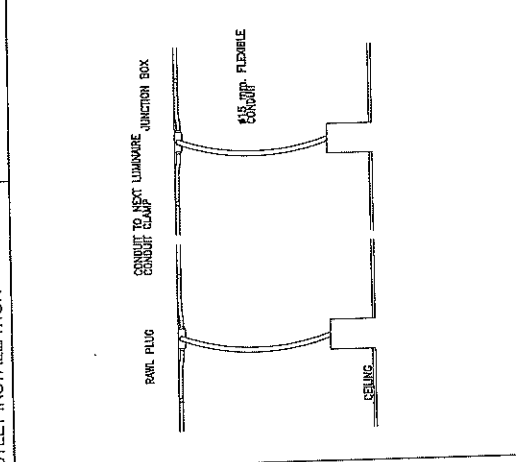
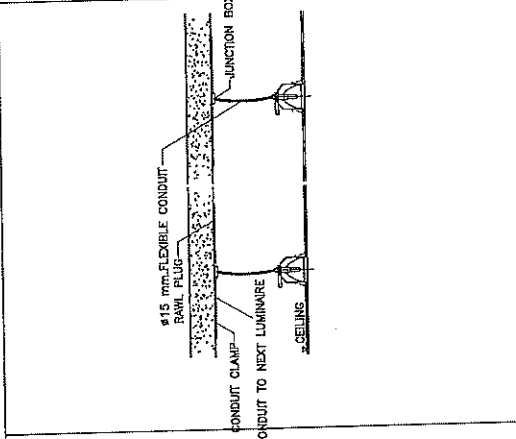

DETAIL FLEX. CONDUIT WITH LIGHTING FIXTURE

RECESSED DOWNLIGHT LUMINAIRE INSTALLATION DETAIL

LIGHTING FIXTURE INSTALLATION (SURFACED TYPE)

(นายเกรณ์ ศรีปทุมศรี)  
ผู้อำนวยการสำนักงานช่างที่ ๑๐ (นครราชสีมา)  
ปฏิบัติราชการแทน อธิบดีกรมทางหลวง

สำนักงานช่างหลวงที่ 10 (นครราชสีมา)		
เลขที่ ๑๑๑๑	ชื่อ ภูมิพัฒน์	ตำแหน่ง วิศวกร
ออกแบบ (ประกอบ)	ตรวจสอบ (ประกอบ)	วันที่ ๒๓/๑๑/๒๕๖๗
เขียน	ตรวจสอบ (ประกอบ)	วันที่ ๒๓/๑๑/๒๕๖๗
อนุมัติ	ตรวจสอบ (ประกอบ)	วันที่ ๒๓/๑๑/๒๕๖๗

มาตรฐานการติดตั้งระบบไฟฟ้า

สายนํ้าประจุและออกไฟแบบ

สายนํ้าประจุครั้งที่ 10	แบบครั้งที่	แผ่นที่
สายนํ้าประจุครั้งที่ 10	EE-03	46
แบบมาตรฐาน บ้านพัก 150 ตารางเมตร แผ่นที่ ฟ้าแสงสว่างชั้น 1		

รายการประกอบแบบระบบไฟฟ้า

สัญลักษณ์	พรรณานุกรม
☐	โคม DOWNLIGHT LED
⊙	โคมไฟภายนอก LED
⊔	โคมไฟภายนอก DOWNLIGHT LED
⊗	โคมระย้า
EXI	โคมระย้า CENTRAL BATTERY สำหรับใช้ 2 ข.ล.
⊕	โคมระย้า DOWNLIGHT LED
⋯	Circuit Line
Ⓢ	สวิตช์ไฟแบบควบคุมด้วยรีเลย์ PANASONIC รุ่น WIDE SERIES
Ⓢ 2	สวิตช์ไฟแบบควบคุมด้วยรีเลย์ PANASONIC รุ่น WIDE SERIES
⊖	นำดินให้จุดต่อไม่ แบบ Ground
⊕	นำดินให้จุดต่อแบบมีสาย
TEL	นำดินให้จุดต่อ
TV	นำดินให้จุดต่อ
⊖	ผู้ Lead center
BELL	กริ่งเสียง
Ⓢ	ตัวนำดิน

(นายปกรณ์ ศรีปิ่นทอง)

ผู้อำนวยการสำนักงานทางหลวงที่ ๑๐(นครราชสีมา)

ปฏิบัติราชการแทน อธิบดีกรมทางหลวง

แผ่นที่ ฟ้าแสงสว่างชั้น 1

มาตราส่วน 1:75

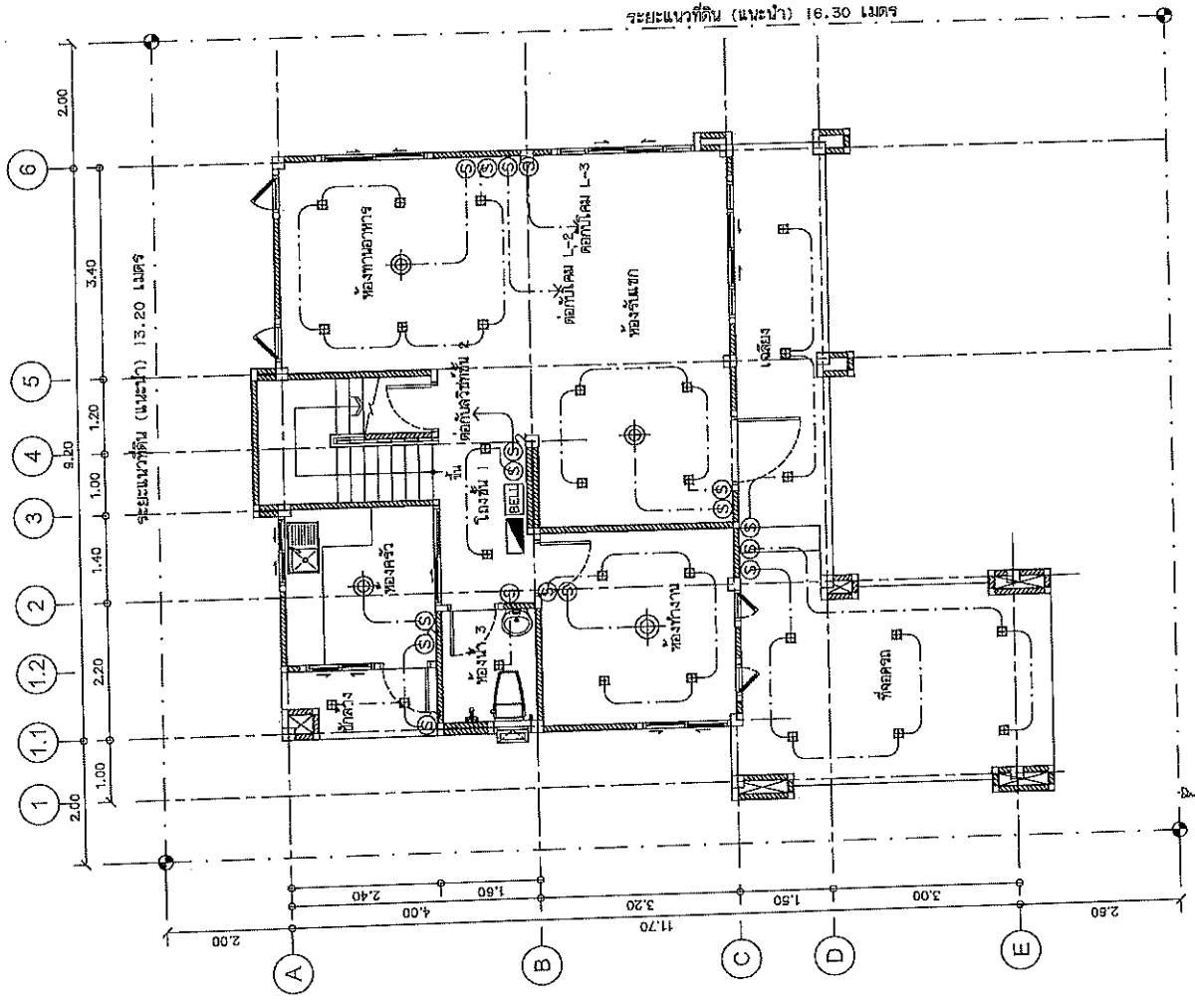

สายนํ้าประจุทางหลวงที่ 10 (นครราชสีมา)	
เลขที่	วันที่
๒๕/๒๕๖๗	๒๕/๒๕๖๗
ชื่อแบบ	ผู้ร่าง
บ้านพัก 150 ตร.ม.	๒๕/๒๕๖๗
เห็นชอบ	อนุมัติ
๒๕/๒๕๖๗	๒๕/๒๕๖๗
ชื่อผู้ควบคุมงานทางหลวงที่ 10	ชื่อแบบร่างงานทางหลวงที่ 10
๒๕/๒๕๖๗	๒๕/๒๕๖๗



ส่วนล่างและออกแบบ

สำนักงานเลขที่ 10	แบบที่
สำนักงานเลขที่ 10	EE-105
	แผ่นที่ 46

แบบมาตรฐาน ขนาด 150 ตารางเมตร  
แบบฉบับที่ 1

รายการประกอบแบบฉบับที่ 1

สัญลักษณ์	ความหมาย
Ⓜ	โคม DOWNLIGHT LED
Ⓝ	โคมไฟตาม LED
Ⓜ	โคมไฟตาม LED DOWNLIGHT LED
Ⓜ	โคมระย้า
EM	โคมฉุกเฉิน CENTRAL BATTERY จำนวนที่ 2 ชิ้น
Ⓜ	โคมฉุกเฉิน DOWNLIGHT LED
---	Circuit Line
Ⓞ	วงกลมที่ห้ามเดินสายหรือเดิน PANASONIC HI WIDE SERIES
Ⓞ2	วงกลมที่ห้ามเดินสายหรือเดิน PANASONIC HI WIDE SERIES
Ⓞ	บ่งชี้ให้ขุดไป แบบ Ground
Ⓞ	บ่งชี้ให้ขุด แบบดินดำ
TEL	บ่งชี้โทรศัพท์
TV	บ่งชี้โทรทัศน์
Ⓞ	จุด Lead center
BELL	กิ่งเส้น
Ⓜ	ธงฟ้า

(นายปรณ ศรีปานวงศ์)

ผู้อำนวยการสำนักงานทางหลวงที่ 10 (นครราชสีมา)

ปฏิบัติราชการแทน อธิบดีกรมทางหลวง

แปลนไฟฟ้า ชั้น 1

มาตราส่วน 1:75

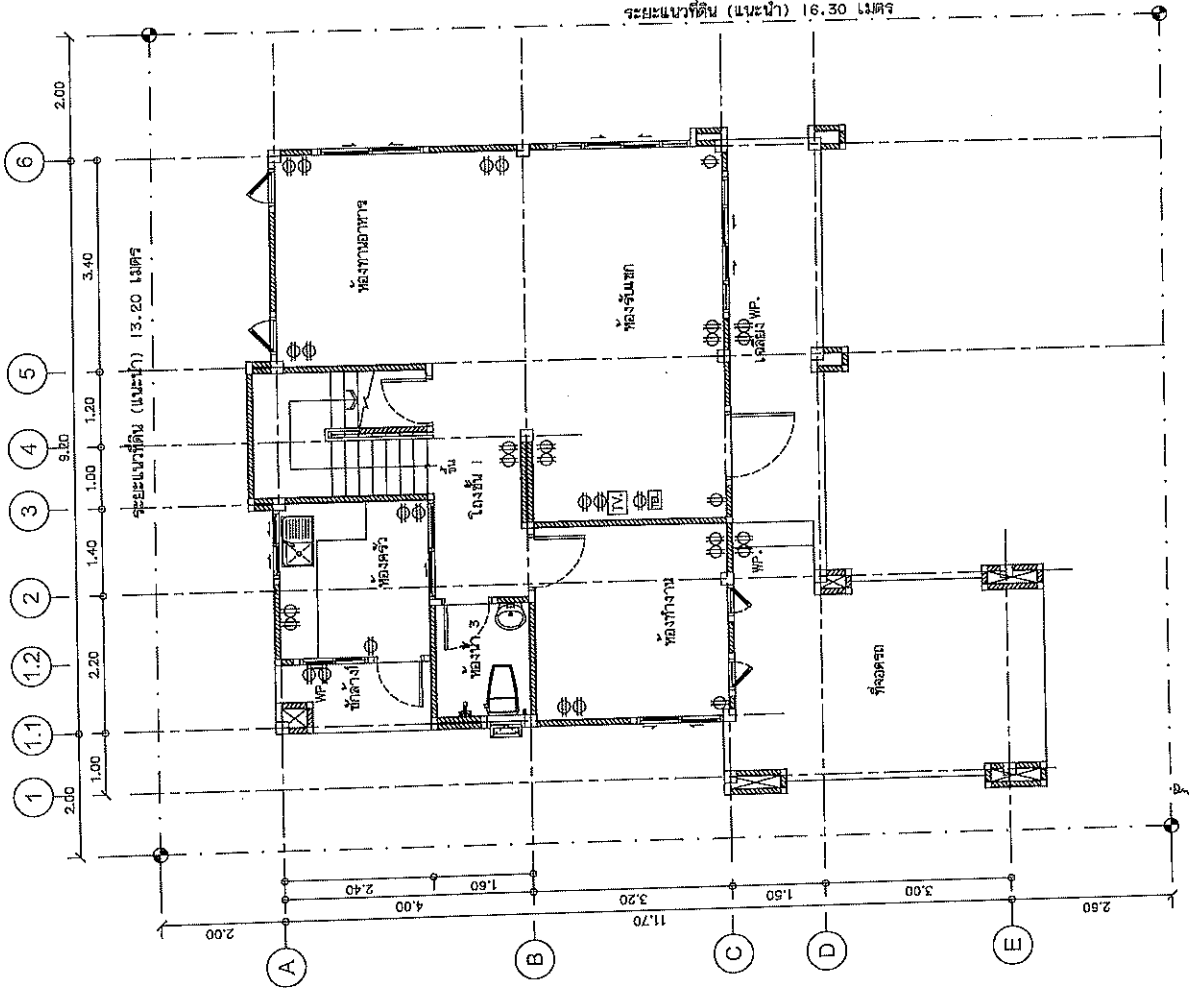

สำนักงานทางหลวงที่ 10 (นครราชสีมา)	
เลขที่ 10	ที่ 21/1
ออกแบบ	หน้างาน
	วันที่ 10
แก้ไข	หน้างาน
	วันที่ 10/10/57
อนุมัติ	หน้างาน
	วันที่ 25/10/57

ส่วนสำรวจและออกแบบ

สำนักงานโครงการที่ 10  
 แผนกที่ EE-06  
 49

แบบมาตรฐาน บ้านพัก 150 ตารางเมตร  
 แบนนิตชั้น 2

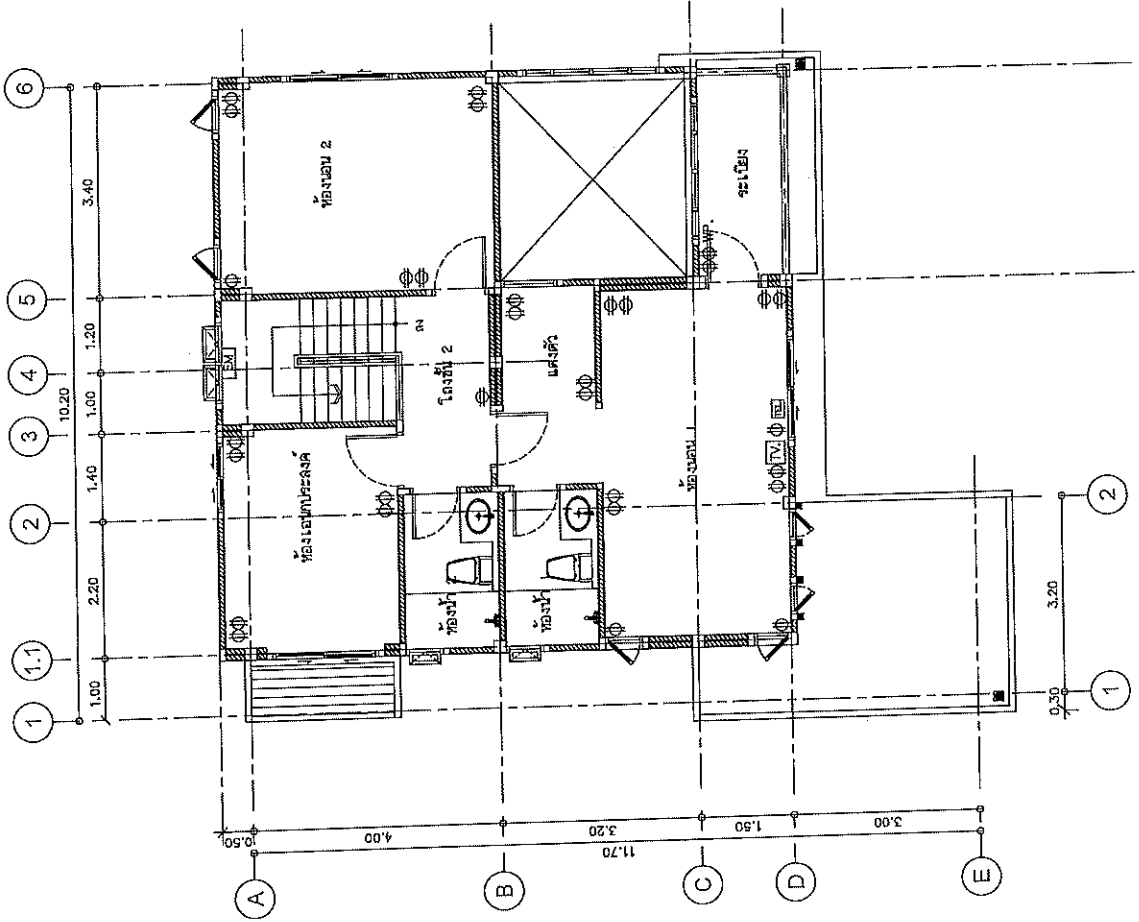

รายการประกอบแบบระบบไฟฟ้า

สัญลักษณ์	ความหมาย
BE	โคม DOWNLIGHT LED
☉	โคมฝังผนัง LED
☽	โคมใช้ติดตั้ง DOWNLIGHT LED
☼	โคมระย้า
[EN]	โถงเก็บ CENTRAL BATTERY จำนวน 2 ชุด.
⊕	โคมใช้ติดตั้ง DOWNLIGHT LED
— · — · — ·	Circuit Line
⊙	สถานีให้ผ่านเดินที่ติดตั้ง PANASONIC รุ่น WIDE SERIES
⊙ <sub>2</sub>	สถานีให้ผ่านเดินที่ติดตั้ง PANASONIC รุ่น WIDE SERIES
⊕	ปลั๊กไฟใช้ตู้ลิฟต์ แบบ Ground
⊕ <sub>2</sub>	ปลั๊กไฟใช้ตู้ ลิฟต์แบบ 2 ชั้น
[TEL]	ปลั๊กใช้โทรศัพท์
[TV]	ปลั๊กใช้โทรทัศน์
⊕	ตู้ Load center
[BELL]	กระดิ่ง
⌘	ฉิ่งฉิ่ง

(นายอภิรักษ์ ศรีปัญญา)

ผู้ชำนาญการสำนักงานโครงการที่ ๑๐ (นครราชสีมา)  
 ปฏิบัติราชการแทน อธิบดีกรมทางหลวง

แบบไฟฟ้าชั้น 2  
 ขนาดลาย 1:75

สำนักงานโครงการที่ 10 (นครราชสีมา)			
เลขที่	ที่	วันที่	หน้า
0000	15/07	2567	10
ชื่อ	ชื่อ	ชื่อ	ชื่อ
นายอภิรักษ์	นายอภิรักษ์	นายอภิรักษ์	นายอภิรักษ์
ตำแหน่ง	ตำแหน่ง	ตำแหน่ง	ตำแหน่ง
อธิบดีกรมทางหลวง	อธิบดีกรมทางหลวง	อธิบดีกรมทางหลวง	อธิบดีกรมทางหลวง
วันที่	วันที่	วันที่	วันที่
25/07/2567	25/07/2567	25/07/2567	25/07/2567

เอกสารแนบท้ายเอกสารประกวดราคา

หนังสือมอบอำนาจ

ตามประกาศ เลขที่ คค ๐๖๑๒๖/eb/

/๒๕๖๗ ลงวันที่

ที่ .....

ทำที่ .....

วันที่.....เดือน.....พ.ศ.....

เรียน .....

ข้าพเจ้า (บริษัท, ห้าง, ร้าน) .....

โดย (นาย, นาง, นางสาว) .....ผู้มีอำนาจกระทำการแทน

(บริษัท, ห้าง, ร้าน) มอบอำนาจให้ (นาย, นาง, นางสาว).....

อายุ.....ปี ตั้งบ้านเรือนอยู่เลขที่.....หมู่.....ตรอก/ซอย.....ถนน.....

แขวง/ตำบล.....เขต/อำเภอ.....จังหวัด.....

ถือบัตรประจำตัวประชาชนเลขที่ ..... ออกให้ ณ .....

เมื่อวันที่ ..... หมดอายุวันที่ .....

เกี่ยวข้องเป็น ..... ของ (บริษัท, ห้าง, ร้าน) เป็นผู้มีอำนาจทำการ

ดังต่อไปนี้.....

.....  
.....  
.....

ข้าพเจ้าขอรับผิดชอบในการใดๆ ที่ผู้รับมอบอำนาจได้กระทำลงไปในการนี้ทุกประการ โดยถือเสมือนหนึ่ง  
ข้าพเจ้าเป็นผู้กระทำเอง ทั้งนี้ข้าพเจ้าและผู้รับมอบอำนาจ ได้ลงลายมือชื่อไว้เป็นหลักฐานต่อหน้าพยานข้างท้ายนี้

ลงชื่อ.....ผู้มอบอำนาจ

(.....)

ลงชื่อ.....ผู้รับมอบอำนาจ

(.....)

ลงชื่อ.....พยาน

(.....)

(นายปกรณ์ ศรีปานวงศ์)

ผู้อำนวยการสำนักงานทางหลวงที่ ๑๐ (นครราชสีมา).....พยาน

ปฏิบัติราชการแทน อธิบดีกรมทางหลวง (.....)