

ร่างขอบเขตของงาน งานประกวดราคาอิเล็กทรอนิกส์ (Electronic Bidding: e-bidding)

①

จ้างก่อสร้าง ผลผลิต การพัฒนาทางหลวงเพื่อสนับสนุนระบบคมนาคมและโลจิสติกส์ ประจำปีงบประมาณ พ.ศ. ๒๕๖๙ กิจกรรมก่อสร้างเพิ่มประสิทธิภาพทางหลวง งานก่อสร้างโครงสร้างชั้นทางใหม่ ทางหลวงหมายเลข ๓๖๔๖ ตอน ทดน้อย - นองเียน(เขตแดนไทย/กัมพูชา) ระหว่าง กม.๒๗+๐๐๐ - กม.๒๘+๙๓๒ RT. , LT. ผลผลิต ๑ แห่ง สายทางในความควบคุมของแขวงทางหลวงสระแก้ว (วัฒนานคร) โดยจะดำเนินการหาตัวผู้รับจ้างด้วยวิธีประกวดราคาอิเล็กทรอนิกส์ (Electronic Bidding: e-bidding)

๑. ความเป็นมา

เนื่องจากทางหลวงดังกล่าว เป็นทางหลวงที่เชื่อมโยงระหว่างประเทศ ชายแดนไทย-กัมพูชา และเส้นทางขนส่งสินค้าทางการเกษตร อุตสาหกรรมและยังเป็นเส้นทางสายหลักเพื่อเดินทางระหว่างประเทศไทย-กัมพูชา ปัจจุบันเส้นทางดังกล่าวมีความเสียหายถึงขั้นโครงสร้าง

จึงเห็นสมควรทำการปรับปรุงทางหลวงดังกล่าวด้วยวิธีก่อสร้างชั้นทางใหม่ เพื่อเพิ่มความแข็งแรงของโครงสร้างชั้นทางให้ดีขึ้นพร้อมทั้งทำให้เกิดความสะดวกและปลอดภัยแก่ผู้ใช้ทางหลวง

๒. วัตถุประสงค์

กรมทางหลวง โดยสำนักงานทางหลวงที่ ๑๐ (นครราชสีมา) มีความประสงค์จ้างก่อสร้าง ผลผลิต การพัฒนาทางหลวงเพื่อสนับสนุนระบบคมนาคมและโลจิสติกส์ ประจำปีงบประมาณ พ.ศ. ๒๕๖๙ กิจกรรมก่อสร้างเพิ่มประสิทธิภาพทางหลวง งานก่อสร้างโครงสร้างชั้นทางใหม่ ทางหลวงหมายเลข ๓๖๔๖ ตอน ทดน้อย - นองเียน(เขตแดนไทย/กัมพูชา) ระหว่าง กม.๒๗+๐๐๐ - กม.๒๘+๙๓๒ RT. , LT. ผลผลิต ๑ แห่ง เพื่อวัตถุประสงค์ ดังนี้

๒.๑ เพื่อทำการก่อสร้างกิจกรรมก่อสร้างเพิ่มประสิทธิภาพทางหลวง งานก่อสร้างโครงสร้างชั้นทางใหม่

๒.๒ เพื่ออำนวยความสะดวกและปลอดภัยต่อชีวิตและทรัพย์สินแก่ผู้ใช้เส้นทาง

๒.๓ เพื่อป้องกันอันตรายไม่ให้เกิดมากขึ้น

โดยจะดำเนินการหาตัวผู้รับจ้างด้วยวิธีประกวดราคาอิเล็กทรอนิกส์ (Electronic Bidding: e-bidding)

๓. ผู้ยื่นข้อเสนอจะต้องมีคุณสมบัติ ดังต่อไปนี้

๓.๑ มีความสามารถตามกฎหมาย

๓.๒ ไม่เป็นบุคคลล้มละลาย

๓.๓ ไม่อยู่ระหว่างเลิกกิจการ

๓.๔ ไม่เป็นบุคคลซึ่งอยู่ระหว่างถูกระงับการยื่นข้อเสนอหรือทำสัญญากับหน่วยงานของรัฐไว้ชั่วคราว

เนื่องจากเป็นผู้ที่ไม่ผ่านเกณฑ์การประเมินผลการปฏิบัติงานของผู้ประกอบการตามระเบียบที่รัฐมนตรีว่าการกระทรวงการคลังกำหนดตามที่ประกาศเผยแพร่ในระบบเครือข่ายสารสนเทศของกรมบัญชีกลาง

๓.๕ ไม่เป็นบุคคลซึ่งถูกระงับชื่อไว้ในบัญชีรายชื่อผู้ทำงานและได้แจ้งเวียนชื่อให้เป็นผู้ทำงานของหน่วยงานของรัฐในระบบเครือข่ายสารสนเทศของกรมบัญชีกลาง ซึ่งรวมถึงนิติบุคคลที่ผู้ทำงานเป็นหุ้นส่วนผู้จัดการ กรรมการผู้จัดการ ผู้บริหาร ผู้มีอำนาจในการดำเนินงานในกิจการของนิติบุคคลนั้นด้วย

๓.๖ มีคุณสมบัติและไม่มีลักษณะต้องห้ามตามที่คณะกรรมการนโยบายการจัดซื้อจัดจ้างและการบริหารพัสดุภาครัฐกำหนดในราชกิจจานุเบกษา

๓.๗ เป็นนิติบุคคลผู้มีอาชีพรับจ้างงานที่ประกวดราคาอิเล็กทรอนิกส์ดังกล่าว

๓.๘ ไม่เป็นผู้มีผลประโยชน์ร่วมกันกับผู้ยื่นข้อเสนอรายอื่นที่เข้ายื่นข้อเสนอให้แก่กรมทางหลวง โดยสำนักงานทางหลวงที่ ๑๐ (นครราชสีมา) ณ วันประกาศประกวดราคาอิเล็กทรอนิกส์ หรือไม่เป็นผู้กระทำการอันเป็นการขัดขวางการแข่งขันอย่างเป็นธรรมในการประกวดราคาอิเล็กทรอนิกส์ครั้งนี้

๓.๙ ไม่เป็นผู้ได้รับเอกสิทธิ์หรือความคุ้มกัน ซึ่งอาจปฏิเสธไม่ยอมขึ้นศาลไทยเว้นแต่รัฐบาลของผู้ยื่นข้อเสนอได้มีคำสั่งให้สละเอกสิทธิ์และความคุ้มกันเช่นนั้น

๓.๑๐ เป็นผู้ประกอบการที่ขึ้นทะเบียนงานก่อสร้างสาขา งานก่อสร้างทางไม่น้อยกว่า ชั้น ๓ ประเภทคุณลักษณะเฉพาะอื่นๆ ไว้กับกรมบัญชีกลาง

๓.๑๑ ผู้ยื่นข้อเสนอที่ยื่นข้อเสนอในรูปแบบของ "กิจการร่วมค้า" ต้องมีคุณสมบัติดังนี้

(๑) การกำหนดสัดส่วนในการเข้าร่วมค้าของคู่สัญญา

กรณีที่ข้อตกลงฯ กำหนดให้ผู้เข้าร่วมค้ารายใดรายหนึ่งเป็นผู้เข้าร่วมค้าหลัก ข้อตกลงฯ จะต้องมีการกำหนดสัดส่วนหน้าที่ และความรับผิดชอบในปริมาณงาน สิ่งของ หรือมูลค่าตามสัญญาของผู้เข้าร่วมค้าหลักมากกว่าผู้เข้าร่วมค้ารายอื่นทุกราย

(๒) กรณีที่ข้อตกลงฯ กำหนดให้ผู้เข้าร่วมค้ารายใดรายหนึ่งเป็นผู้เข้าร่วมค้าหลัก กิจการร่วมค่านั้นต้องใช้ผลงานของผู้เข้าร่วมค้าหลักรายเดียวเป็นผลงานของกิจการร่วมค้าที่ยื่นข้อเสนอ

สำหรับข้อตกลงฯ ที่ไม่ได้กำหนดให้ผู้เข้าร่วมค้ารายใดเป็นผู้เข้าร่วมค้าหลักผู้เข้าร่วมค้าทุกรายจะต้องมีคุณสมบัติครบถ้วนตามเงื่อนไขที่กำหนดไว้ในเอกสารเชิญชวน

(๓) งานก่อสร้างที่ขึ้นทะเบียนไว้กับกรมบัญชีกลางตามสาขางานก่อสร้างที่คณะกรรมการราคากลางและขึ้นทะเบียนผู้ประกอบการกำหนด

กรณีที่ข้อตกลงฯ กำหนดให้ผู้เข้าร่วมค้ารายใดรายหนึ่งเป็นผู้เข้าร่วมค้าหลักผู้เข้าร่วมค้าหลักจะต้อง เป็นผู้ประกอบการที่ขึ้นทะเบียนงานก่อสร้างสาขางานก่อสร้างทาง ไม่น้อยกว่าชั้น ๓ ประเภทคุณลักษณะเฉพาะอื่นๆ ไว้กับกรมบัญชีกลาง ในส่วนของผู้เข้าร่วมค้าที่ไม่ใช่ผู้เข้าร่วมค้าหลักจะเป็นผู้ประกอบการที่ขึ้นทะเบียนในสาขางานก่อสร้างไว้กับกรมบัญชีกลางหรือไม่ก็ได้

สำหรับข้อตกลงฯ ที่ไม่ได้กำหนดให้ผู้เข้าร่วมค้ารายใดเป็นผู้เข้าร่วมค้าหลักผู้เข้าร่วมค้าทุกรายจะต้องมีคุณสมบัติครบถ้วนตามเงื่อนไขที่กำหนดไว้ในเอกสารเชิญชวน

(๔) การยื่นข้อเสนอของกิจการร่วมค้า

(๔.๑) กรณีที่ข้อตกลงฯ กำหนดให้มีการมอบหมายผู้เข้าร่วมค้ารายใดรายหนึ่งเป็นผู้ยื่นข้อเสนอในนามกิจการร่วมค้า การยื่นข้อเสนอดังกล่าวไม่ต้องมีหนังสือมอบอำนาจ

สำหรับข้อตกลงฯ ที่ไม่ได้กำหนดให้ผู้เข้าร่วมค้ารายใดเป็นผู้ยื่นข้อเสนอ ผู้เข้าร่วมค้าทุกรายจะต้องลงลายมือชื่อในหนังสือมอบอำนาจให้ผู้เข้าร่วมค้ารายใดรายหนึ่งเป็นผู้ยื่นข้อเสนอในนามกิจการร่วมค้า

(๔.๒) การยื่นข้อเสนอด้วยวิธีประกวดราคาอิเล็กทรอนิกส์ (e - bidding) ให้ผู้เข้าร่วมค้าที่ได้รับมอบหมายหรือมอบอำนาจตามข้อ (๔.๑) ดำเนินการซื้อเอกสารประกวดราคาอิเล็กทรอนิกส์ กรณีที่มีการจำหน่ายเอกสารซื้อหรือจ้าง

๓.๑๒ ผู้ยื่นข้อเสนอต้องลงทะเบียนในระบบจัดซื้อจัดจ้างภาครัฐด้วยอิเล็กทรอนิกส์ (Electronic Government Procurement : e - GP) ของกรมบัญชีกลาง

๓.๑๓ ผู้ยื่นข้อเสนอต้องมีโรงงานผสมแอสฟัลต์คอนกรีต หรือ โรงงานผสมแอสฟัลต์คอนกรีตแบบเคลื่อนที่ (Mobile Asphalt Concrete Plant) ที่อยู่ในสภาพพร้อมใช้งาน ซึ่งต้องเป็นโรงงานที่แจ้งเริ่มประกอบกิจการแล้ว และต้องแนบสำเนาใบอนุญาตประกอบกิจการโรงงาน (แบบ ร.ง.๔) จากกรมโรงงานอุตสาหกรรมของผู้ยื่นข้อเสนอ ทั้งนี้เอกสารดังกล่าวต้องไม่หมดอายุ ถูกยกเลิก ถูกสั่งพักใช้ หรือเพิกถอน หรือผู้ยื่นข้อเสนอที่ขอใช้ผลิตภัณฑ์จากโรงงานผสมแอสฟัลต์คอนกรีตอื่น ต้องแสดงหลักฐานดังนี้

(ก) เอกสารยินยอมให้ใช้ผลิตภัณฑ์จากผู้ได้รับอนุญาตให้ประกอบกิจการโรงงานผสมแอสฟัลต์คอนกรีต ตามแบบเอกสารแนบท้ายเอกสารประกวดราคาอิเล็กทรอนิกส์ ข้อ ๑.๒๕

(ข) สำเนาใบอนุญาตประกอบกิจการโรงงาน (แบบ ร.ง.๔) ซึ่งต้องเป็นโรงงานที่แจ้งเริ่มประกอบกิจการแล้ว และอยู่ในสภาพพร้อมใช้งาน จากกรมโรงงานอุตสาหกรรมของผู้ให้ความยินยอมให้ใช้ผลิตภัณฑ์จากโรงงานผสมแอสฟัลต์คอนกรีต ทั้งนี้เอกสารดังกล่าวต้องไม่หมดอายุ ถูกยกเลิก ถูกสั่งพักใช้ หรือเพิกถอน

๓.๑๔ ผู้ยื่นข้อเสนอต้องแสดงแผนที่ที่ตั้งโรงงานผสมแอสฟัลต์คอนกรีต และเส้นทางขนส่งจากโรงงานผสมแอสฟัลต์คอนกรีตถึงกึ่งกลางของโครงการก่อสร้าง โดยระยะทางขนส่งไม่เกิน ๑๑๐ กิโลเมตร ตามแบบเอกสารแนบท้ายเอกสารประกวดราคาอิเล็กทรอนิกส์ ข้อ ๑.๒๖

๔. วงเงินในการจัดจ้าง

- วงเงินงบประมาณ ๗๐,๐๐๐,๐๐๐.๐๐ บาท (เงินเจ็ดสิบล้านบาทถ้วน)
- วงเงินราคากลาง เป็นเงินทั้งสิ้นบาท (.....)

๕. ระยะเวลาดำเนินการและส่งมอบงาน

- ต้องดำเนินการก่อสร้างให้แล้วเสร็จภายใน ๒๑๐ วัน นับถัดจากวันที่ได้รับหนังสือแจ้งให้เริ่มทำงาน

๖. หลักเกณฑ์การพิจารณาคัดเลือกข้อเสนอ

- ในการพิจารณาคัดเลือกผู้ชนะการยื่นข้อเสนอ กรมจะพิจารณาคัดสินโดยใช้เกณฑ์ราคา

๗. ราคาค่าเอกสารประกวดราคา

- ดาวน์โหลดเอกสารฟรี (ว ๑๒๕ ลงวันที่ ๑ มีนาคม ๒๕๖๖)

๘. หลักประกันการเสนอราคา

- ค่าหลักประกันการเสนอราคา เป็นเงิน ๓,๕๐๐,๐๐๐.๐๐ บาท (เงินสามล้านห้าแสนบาทถ้วน)

๙. แบบรูปรายการและคุณลักษณะเฉพาะ

๙.๑ จ้างก่อสร้าง ผลิต การพัฒนาทางหลวงเพื่อสนับสนุนระบบคมนาคมและโลจิสติกส์ ประจำปีงบประมาณ พ.ศ. ๒๕๖๙ กิจกรรมก่อสร้างเพิ่มประสิทธิภาพทางหลวง งานก่อสร้างโครงสร้างชั้นทางใหม่ ทางหลวงหมายเลข ๓๖๔๖ ตอน ทดน้อย - หนองเอี่ยน(เขตแดนไทย/กัมพูชา) ระหว่าง กม.๒๗+๐๐๐ - กม.๒๘+๙๓๒ RT. , LT. ผลิต ๑ แห่ง และแบบมาตรฐานกรมทางหลวง โดยมีรายละเอียดดังนี้.-

๑	EARTH EXCAVATION ✓	ปริมาณงาน	๒๑,๕๕๐.๐๐ / CU.M. ✓
๒	SOFT MATERIAL EXCAVATION (EXCAVATION ONLY) ✓	ปริมาณงาน	๒,๕๐๐.๐๐ / CU.M. ✓
๓	EARTH EMBANKMENT ✓	ปริมาณงาน	๑๔,๓๒๐.๐๐ / CU.M. ✓
๔	EARTH FILL IN MEDIAN AND ISLAND ✓	ปริมาณงาน	๒,๒๓๐.๐๐ / CU.M. ✓
๕	SOIL CEMENT SUBBASE ✓	ปริมาณงาน	๖,๗๐๐.๐๐ / CU.M. ✓
๖	SOIL CEMENT BASE ✓	ปริมาณงาน	๖,๓๐๐.๐๐ / CU.M. ✓
๗	SCARIFICATION AND RECONSTRUCTION OF EXISTING ๑๐ CM. THICK ✓	ปริมาณงาน	๓๔,๒๕๐.๐๐ / SQ.M ✓
๘	PRIME COAT ✓	ปริมาณงาน	๒๕,๑๒๐.๐๐ / SQ.M ✓
๙	ASPHALT CONCRETE UNDER CONCRETE PAVEMENT ๕ CM. THICK AC.๖๐-๗๐ ✓	ปริมาณงาน	๒๕,๑๒๐.๐๐ / SQ.M ✓
๑๐	JOINT REINFORCED CONCRETE PAVEMENT ๒๘ CM. THICK, ๖.๑๐ < W ≤ ๗.๗๐ M. ✓	ปริมาณงาน	๒๕,๑๒๐.๐๐ / SQ.M ✓

๑๑	CONTRACTION JOINT	ปริมาณงาน	๒,๕๕๐.๐๐	M.
๑๒	LONGITUDINAL JOINT	ปริมาณงาน	๕,๐๘๐:๐๐	M.
๑๓	DUMMY JOINT	ปริมาณงาน	๒,๖๖๐.๐๐	M.
๑๔	R.C.PIPE CULVERT DIA. ๑.๒๐ M. (CLASS ๒)	ปริมาณงาน	๔๘๐.๐๐	M.
๑๕	HEADWALL FOR R.C. PIPE CULVERT (END WALL) REINFORCED CONCRETE	ปริมาณงาน	๗๐.๐๐	CU.M.
๑๖	HEADWALL FOR R.C. PIPE CULVERT (END WALL) PLAIN CONCRETE	ปริมาณงาน	๔.๐๐	CU.M.
๑๗	BARRIER CURB AND GUTTER	ปริมาณงาน	๒,๖๗๐.๐๐	M.
๑๘	R.C. SLAB ๖ CM. THICK	ปริมาณงาน	๕,๔๕๐.๐๐	SQ.M
๑๙	ROADWAY LIGHTINGS ๙.๐๐ M. (MOUNTING HEIGHT) TAPERED STEEL POLE DOUBLE BRACKET WITH HIGH PRESSURE SODIUM LAMPS ๒๕๐ WATTS, CUT - OFF	ปริมาณงาน	๔๒.๐๐	EACH
๒๐	RELOCATION OF EXISTING ROADWAY LIGHTINGS (SINGLE BRACKET)	ปริมาณงาน	๓๘.๐๐	EACH
๒๑	ค่าธรรมเนียมการไฟฟ้าและค่าหม้อแปลง (จำนวน ๓ หม้อ แปลง)	ปริมาณงาน	๑.๐๐	L.S.
๒๒	THERMOPLASTIC PAINT (WHITE)	ปริมาณงาน	๖๐๐.๐๐	SQ.M.
๒๓	THERMOPLASTIC PAINT (YELLOW)	ปริมาณงาน	๕๘๐.๐๐	SQ.M.
๒๔	CURB MARKINGS	ปริมาณงาน	๒๐๐.๐๐	SQ.M.
๒๕	TRAFFIC MANAGEMENT DURING CONSTRUCTION	ปริมาณงาน	๑.๐๐	L.S.

๙.๒ คู่สัญญาต้องใช้พัสดุประเภทวัสดุหรือครุภัณฑ์ที่จะใช้ในงานก่อสร้างเป็นพัสดุที่ผลิตภายในประเทศ โดยต้องใช้ไม่น้อยกว่าร้อยละ ๖๐ ของมูลค่าพัสดุที่จะใช้ในงานก่อสร้างทั้งหมดตามสัญญา

โดยให้พิจารณาการใช้เหล็กในงานก่อสร้างก่อน โดยคู่สัญญาต้องใช้เหล็กที่ผลิตภายในประเทศไม่น้อยกว่า ร้อยละ ๙๐ ของปริมาณเหล็กที่ต้องใช้ทั้งหมดตามสัญญา

๙.๓ หากผู้ยื่นข้อเสนอซึ่งเป็นผู้ประกอบการ SMEs เสนอราคาสูงกว่าราคาต่ำสุดของผู้ยื่นข้อเสนอรายอื่นที่ไม่เกิน ร้อยละ ๑๐ ให้นหน่วยงานของรัฐจัดซื้อจัดจ้างจากผู้ประกอบการ SMEs ดังกล่าว โดยจัดเรียงลำดับผู้ยื่นข้อเสนอซึ่งเป็นผู้ประกอบการ SMEs ซึ่งเสนอราคาสูงกว่าราคาต่ำสุดของผู้ยื่นข้อเสนอรายอื่นไม่เกินร้อยละ ๑๐ ที่จะเรียกมาทำสัญญา ไม่เกิน ๓ ราย

ผู้ยื่นข้อเสนอที่เป็นกิจการร่วมค้าที่จะได้สิทธิตามวรรคหนึ่ง ผู้เข้าร่วมค้าทุกรายจะต้องเป็นผู้ประกอบการ SMEs

ทั้งนี้ ผู้ประกอบการ SMEs ที่จะได้แต้มต่อด้านราคาตามวรรคหนึ่ง จะต้องมีวงเงินสัญญาสะสมตามปีปฏิทิน รวมกับราคาที่เสนอในครั้งนี้อย่างน้อยไม่น้อยกว่าร้อยละ ๑๐ ของมูลค่าของรายได้ตามขนาดที่ขึ้นทะเบียนไว้กับ สสว.

๙.๔ หากผู้ยื่นข้อเสนอ ซึ่งมีผู้ประกอบการ SMEs แต่เป็นบุคคลธรรมดาที่ถือสัญชาติไทยหรือนิติบุคคลที่จัดตั้งขึ้นตามกฎหมายไทย เสนอราคาสูงกว่าราคาต่ำสุดของผู้ยื่นข้อเสนอซึ่งเป็นผู้ประกอบการธรรมดาที่มีได้ ถือ สัญชาติไทยหรือนิติบุคคลที่จัดตั้งขึ้นตามกฎหมายของต่างประเทศไม่เกินร้อยละ ๓ ให้นหน่วยงานของรัฐจัดซื้อหรือจัด จ้างจากผู้ยื่นข้อเสนอซึ่งเป็นผู้ประกอบการธรรมดาที่ถือสัญชาติไทยหรือนิติบุคคลที่จัดตั้งขึ้นตามกฎหมายไทยดังกล่าว

ผู้ยื่นข้อเสนอที่เป็นกิจการร่วมค้าที่จะได้สิทธิตามวรรคหนึ่ง ผู้เข้าร่วมค้าทุกรายจะต้องเป็นผู้ประกอบการที่เป็นบุคคลธรรมดาที่ถือสัญชาติไทยหรือนิติบุคคลที่จัดตั้งขึ้นตามกฎหมายไทย

๑๐. ค่าปรับ ✓

- ค่าปรับตามสัญญาจ้างแนบท้ายเอกสารประกวดราคาอิเล็กทรอนิกส์นี้ หรือข้อตกลงจ้างเป็นหนังสือจะกำหนด ดังนี้

๑๐.๑ กรณีที่ผู้รับจ้างนำงานที่รับจ้างไปจ้างช่วงให้ผู้อื่นทำอีกทอดหนึ่งโดยไม่ได้รับอนุญาตจากกรม จะกำหนดค่าปรับสำหรับการฝ่าฝืนดังกล่าวเป็นจำนวนร้อยละ ๑๕ ของวงเงินของงานที่จ้างช่วงนั้น

๑๐.๒ กรณีที่ผู้รับจ้างปฏิบัติผิดสัญญาจ้างก่อสร้าง นอกเหนือจากข้อ ๑๐.๑ จะกำหนดค่าปรับเป็นรายวันเป็นจำนวนเงินตายตัวในอัตราร้อยละ ๐.๒๕ ของราคาค่างาน

๑๑. งานตามประกาศประกวดราคาจ้างด้วยวิธีประกวดราคาอิเล็กทรอนิกส์ (e-bidding) นี้

๑๑.๑ ได้รับอนุมัติเงินงบประมาณรายจ่ายประจำปี พ.ศ. ๒๕๖๙ แล้ว

๑๑.๒ ยังไม่ได้รับอนุมัติเงินงบประมาณรายจ่ายประจำปี พ.ศ. ๒๕๖๙

อนึ่ง การจัดซื้อจัดจ้างครั้งนี้ จะมีการลงนามในสัญญาหรือข้อตกลงเป็นหนังสือได้ต่อเมื่อพระราชบัญญัติงบประมาณรายจ่ายประจำปีงบประมาณ พ.ศ. ๒๕๖๙ มีผลใช้บังคับ และได้รับจัดสรรงบประมาณรายจ่ายประจำปีงบประมาณ พ.ศ. ๒๕๖๙ จากสำนักงบประมาณแล้ว

สำหรับกรณีที่มิได้รับการจัดสรรงบประมาณรายจ่ายเพื่อการจัดซื้อหรือการจัดจ้างในครั้งดังกล่าว หน่วยงานของรัฐสามารถยกเลิกการจัดซื้อหรือการจัดจ้างได้

๑๒. รายละเอียดและข้อกำหนดอื่น ที่นำมาใช้ในการควบคุมงานก่อสร้าง ดังนี้

๑๒.๑ รายละเอียดและข้อกำหนดการก่อสร้างทางหลวง เล่มที่ ๑ และ เล่มที่ ๒

๑๒.๒ รายละเอียดและข้อกำหนดการจัดทำเครื่องหมายจราจรบนผิวทางฉบับเดือน กรกฎาคม ๒๕๕๑

๑๒.๓ คู่มือเครื่องหมายควบคุมการจราจรในการก่อสร้างบูรณะและบำรุงรักษา ฉบับปี พ.ศ. ๒๕๖๑

๑๒.๔ รายละเอียดและหลักเกณฑ์งานบริหารการจราจรในระหว่างการก่อสร้าง

๑๒.๕ STANDARD DRAWING (revision ๒๐๑๕)

๑๒.๖ " มาตรฐานดินถมคันทาง " มาตรฐานที่ ทล. - ม. ๑๐๒ / ๒๕๓๒

๑๒.๗ " มาตรฐานพื้นทางดินซีเมนต์ " มาตรฐานที่ ทล. - ม. ๒๐๔ / ๒๕๖๔

๑๒.๘ " มาตรฐานการลาดแอสฟัลต์ PRIME COAT " มาตรฐานที่ ทล. - ม. ๔๐๒ / ๒๕๕๗

๑๒.๙ " มาตรฐานแอสฟัลต์คอนกรีต " มาตรฐานที่ ทล. - ม. ๔๐๘ / ๒๕๓๒, " ข้อกำหนดแอสฟัลต์ซีเมนต์ "

มาตรฐานที่ ทล. - ก. ๔๐๑ / ๒๕๕๙

๑๒.๑๐ " มาตรฐานการเก็บตัวอย่างคอนกรีตสดในสนาม " มาตรฐานที่ ทล. - ม. ๓๐๒/๒๕๓๒

๑๒.๑๑ " มาตรฐานการหล่อแท่งคอนกรีตรูปลูกบาศก์ " มาตรฐานที่ ทล. - ม. ๓๐๓/๒๕๕๗

๑๒.๑๒ " มาตรฐานถนนพอร์ตแลนด์ซีเมนต์คอนกรีต " มาตรฐานที่ ทล. - ม. ๓๐๙ / ๒๕๔๕

๑๒.๑๓ " มาตรฐานถนนพอร์ตแลนด์ซีเมนต์คอนกรีต " มาตรฐานที่ ทล. - ม. ๓๐๙ / ๒๕๔๔

๑๒.๑๔ " มาตรฐานการหล่อแท่งคอนกรีตรูปลูกบาศก์ " มาตรฐานที่ ทล. - ม. ๓๐๓/๒๕๕๗

๑๒.๑๕ ข้อกำหนดและมาตรฐานทั่วไป งานติดตั้งไฟฟ้าแสงสว่างบนทางหลวง

๑๒.๑๖ ข้อกำหนดพิเศษ

๑๒.๑๗ แบบแปลน

๑๒.๑๘ แนวทางการพิจารณาขยายอายุสัญญาหรือการงด หรือลดค่าปรับงานจ้างเหมาของกรมทางหลวง ฉบับเดือน สิงหาคม ๒๕๖๑

๑๒.๑๙ คู่มือแนวทางปฏิบัติด้านความปลอดภัยในระหว่างการก่อสร้างงานทาง งานสะพาน และงานบำรุงทาง
ของกรมทางหลวง

๑๓. สถานที่ติดต่อหรือขอทราบข้อมูลเพิ่มเติม หรือส่งข้อเสนอแนะ วิจารณ์ หรือแสดงความคิดเห็น

ผู้สนใจสามารถขอทราบข้อมูลรายละเอียดเพิ่มเติม หรือส่งข้อคิดเห็น ข้อเสนอแนะ วิจารณ์ หรือ แสดงความคิดเห็นเกี่ยวกับร่างขอบเขตของงานนี้ เป็นลายลักษณ์อักษรโดยไปรษณีย์ตอบรับ ได้ที่สำนักงานทางหลวงที่ ๑๐ (นครราชสีมา) ถ.สุรนารายณ์ ต.ในเมือง อ.เมือง จังหวัดนครราชสีมา ๓๐๐๐๐ ทางเว็บไซต์ของกรมทางหลวง (www.doh.go.th) E-mail Address : doh๐๘๐๐@doh.go.th โดยระบุชื่อ ที่อยู่ และหมายเลขโทรศัพท์ที่ติดต่อได้

๑๔. หมายเหตุ

- กำหนดยื่นราคา.....๒๗๐.....วัน นับแต่วันเสนอราคา
- การปรับราคาค่างานก่อสร้าง (ค่า K) เป็นไปตามสูตรของราชการ

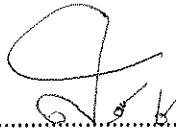
(ลงชื่อ).......... ประธานคณะกรรมการ
(นายสิริวัฒน์ เล็กน้อย) นายช่างโยธาอาวุโส

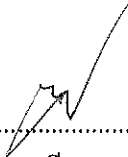
(ลงชื่อ).......... กรรมการ
(นายมนตรี บุตรพินธ์) นายช่างโยธาชำนาญงาน

(ลงชื่อ).......... กรรมการ
(นายวันทา ศรีธธา) นายช่างโยธาปฏิบัติงาน

คณะกรรมการฯ

ร.อ.ชท. (บ), คุณยุภาฯ

- เห็นชอบ
- อนุมัติดำเนินการต่อไป



(นายพรพิชิต กลิ่นมาลี)

ผู้อำนวยการแขวงทางหลวงสระแก้ว (วัฒนานคร)

ผบ.ทล.๑๐ , คุณปราณีฯ

- เห็นชอบ
- อนุมัติดำเนินการตามระเบียบต่อไป

(นายปกรณ์ ศรีปานวงศ์)

ผู้อำนวยการสำนักงานทางหลวงที่ ๑๐ (นครราชสีมา)
ปฏิบัติราชการแทน อธิบดีกรมทางหลวง





ประกาศกรมทางหลวง โดย สำนักงานทางหลวงที่ ๑๐ (นครราชสีมา)
เรื่อง ประกวดราคาจ้างก่อสร้าง ผลผลิต การพัฒนาทางหลวงเพื่อสนับสนุนระบบคมนาคมและโลจิสติกส์
ประจำปีงบประมาณ พ.ศ. ๒๕๖๙ กิจกรรมก่อสร้างเพิ่มประสิทธิภาพทางหลวง งานก่อสร้างโครงสร้างชั้น
ทางใหม่ ทางหลวงหมายเลข ๓๖๔๖ ตอน ทดน้อย - หนองเอี่ยน(เขตแดนไทย กัมพูชา) ระหว่าง กม.
๒๗+๐๐๐ - กม.๒๘+๙๓๒ RT. , LT. ผลผลิต ๑ แห่ง
ด้วยวิธีประกวดราคาอิเล็กทรอนิกส์ (e-bidding)

กรมทางหลวง โดย สำนักงานทางหลวงที่ ๑๐ (นครราชสีมา) มีความประสงค์จะ
ประกวดราคาจ้างก่อสร้าง ผลผลิต การพัฒนาทางหลวงเพื่อสนับสนุนระบบคมนาคมและโลจิสติกส์ ประจำ
ปีงบประมาณ พ.ศ. ๒๕๖๙ กิจกรรมก่อสร้างเพิ่มประสิทธิภาพทางหลวง งานก่อสร้างโครงสร้างชั้นทางใหม่
ทางหลวงหมายเลข ๓๖๔๖ ตอน ทดน้อย - หนองเอี่ยน(เขตแดนไทย กัมพูชา) ระหว่าง กม.๒๗+๐๐๐ - กม.
๒๘+๙๓๒ RT. , LT. ผลผลิต ๑ แห่ง ด้วยวิธีประกวดราคาอิเล็กทรอนิกส์ (e-bidding) ราคาของงานจ้าง
ก่อสร้าง ในการประกวดราคาครั้งนี้ เป็นเงินทั้งสิ้น ๖๙,๕๕๕,๔๐๙.๖๙ บาท (หกสิบล้านเก้าพันห้าแสนสี่หมื่นห้า
พันสี่ร้อยเก้าบาทหกสิบเก้าสตางค์) จำนวน ๑ รายการ

ผู้ยื่นข้อเสนอต้องยื่นข้อเสนอโดยแสดงหลักฐานถึงขีดความสามารถและความพร้อมที่มีอยู่ใน
วันยื่นข้อเสนอ โดยมีรายละเอียดดังนี้

๑. ผู้ยื่นข้อเสนอจะต้องมีคุณสมบัติให้เป็นไปตามเอกสารประกวดราคาอิเล็กทรอนิกส์กำหนด
๒. ผู้ยื่นข้อเสนอต้องเสนอราคาทางระบบจัดซื้อจัดจ้างภาครัฐด้วยอิเล็กทรอนิกส์ในวันที่
ระหว่างเวลา น. ถึง น. ซึ่งสามารถจัดเตรียมเอกสารข้อเสนอได้ตั้งแต่วันที่ประกาศจนถึงวันเสนอ
ราคา

๓. ผู้สนใจสามารถดูรายละเอียดและดาวน์โหลดเอกสารประกวดราคาอิเล็กทรอนิกส์เลขที่
ลงวันที่ พฤศจิกายน พ.ศ. ๒๕๖๘ ผ่านทางระบบจัดซื้อจัดจ้างภาครัฐด้วยอิเล็กทรอนิกส์ ได้ตั้งแต่วันที่
ประกาศจนถึงวันเสนอราคา ได้ที่เว็บไซต์ www.doh.go.th หรือ www.gprocurement.go.th ทั้งนี้ หาก
ต้องการทราบรายละเอียดเพิ่มเติมเกี่ยวกับแบบรูปและรายการละเอียด โปรดสอบถามมายัง กรมทางหลวง
โดย สำนักงานทางหลวงที่ ๑๐ (นครราชสีมา) ผ่านทางไปรษณีย์อิเล็กทรอนิกส์ doh0800@doh.go.th หรือ
ช่องทางตามที่กรมบัญชีกลางกำหนด ภายในวันที่ ในเวลาราชการ โดยกรมทางหลวง โดย สำนักงาน

ทางหลวงที่ ๑๐ (นครราชสีมา) จะชี้แจงรายละเอียดดังกล่าวผ่านทางเว็บไซต์ www.doh.go.th และ www.gprocurement.go.th ในวันที่

งานตามประกาศประกวดราคาจ้างด้วยวิธีประกวดราคาอิเล็กทรอนิกส์ (e-bidding) นี้
ได้รับจัดสรรเงินงบประมาณรายจ่ายประจำปี พ.ศ. ๒๕๖๙ แล้ว

/ ยังไม่ได้รับจัดสรรเงินงบประมาณรายจ่ายประจำปี พ.ศ. ๒๕๖๙

การจัดซื้อจัดจ้างครั้งนี้จะมีการลงนามในสัญญาหรือข้อตกลงเป็นหนังสือได้ต่อเมื่อ
พระราชบัญญัติงบประมาณรายจ่ายประจำปีงบประมาณ พ.ศ. ๒๕๖๙ มีผลใช้บังคับ และได้รับจัดสรร
งบประมาณรายจ่ายประจำปีงบประมาณ พ.ศ. ๒๕๖๙ จากสำนักงบประมาณแล้ว และกรณีที่หน่วยงานของ
รัฐไม่ได้รับการจัดสรรงบประมาณเพื่อการจัดซื้อจัดจ้างในครั้งดังกล่าวหน่วยงานของรัฐสามารถยกเลิกการจัด
ซื้อจัดจ้างได้

ประกาศ ณ วันที่ พฤศจิกายน พ.ศ. ๒๕๖๘

(นายปรกรณ์ ศรีปานวงศ์)

ผู้อำนวยการสำนักงานทางหลวงที่ ๑๐ (นครราชสีมา)

ปฏิบัติราชการแทน อธิบดีกรมทางหลวง

หมายเหตุ

ผู้ประกอบการสามารถจัดเตรียมเอกสารประกอบการเสนอราคา (เอกสารส่วน
ที่ ๑ และเอกสาร

ส่วนที่ ๒) ในระบบ e-GP ได้ตั้งแต่วันที่ออกประกาศจนถึงวันเสนอราคา

*เอกสารแนบท้ายเอกสารประกวดราคาจ้างก่อสร้าง แบบรูปรายการละเอียด
ให้ผู้ยื่นข้อเสนอ สามารถ

ดาวน์โหลดได้ที่เว็บไซต์ www.doh.go.th ดังนี้

(๑) รายการละเอียดและข้อกำหนดการก่อสร้างทางหลวง เล่มที่ ๑ และเล่มที่ ๒

(๒) รายละเอียดและข้อกำหนดการจัดทำเครื่องหมายจราจรบนผิวทางฉบับกรกฎาคม
๒๕๕๑

(๓) ข้อกำหนดและมาตรฐานทั่วไป งานติดตั้งไฟฟ้าแสงสว่างบนทางหลวง

(๔) ข้อกำหนดและมาตรฐานทั่วไป งานติดตั้งไฟสัญญาณจราจรและไฟกระพริบบน
ทางหลวง

(๕) คู่มือเครื่องหมายควบคุมการจราจรในการก่อสร้างบูรณะและบำรุงรักษา ฉบับปีพ.ศ.

๒๕๖๑

(๖) คู่มือควบคุมงานก่อสร้างสะพานและท่อเหลี่ยม คสล.

(๗) คู่มือการใช้อุปกรณ์ควบคุมการจราจรบริเวณพื้นที่ก่อสร้าง

(๘) รายละเอียดและหลักเกณฑ์งานบริหารการจราจรในระหว่างก่อสร้าง

(๙) STANDARD DRAWING

(๑๐) มาตรฐาน (ทล.-ม.) และข้อกำหนด (ทล.-ก.) ให้ผู้เสนอราคาดาวน์โหลดได้ที่

web Site : <http://mai.doh.go.th/BL๑/Pages/Default.aspx> ของกรม

ทางหลวง



เอกสารประกวดราคาจ้างก่อสร้างด้วยวิธีประกวดราคาอิเล็กทรอนิกส์ (e-bidding)

เลขที่

การจ้างก่อสร้างผลผลิต การพัฒนาทางหลวงเพื่อสนับสนุนระบบคมนาคมและโลจิสติกส์ ประจำปีงบประมาณ พ.ศ. ๒๕๖๙ กิจกรรมก่อสร้างเพิ่มประสิทธิภาพทางหลวง งานก่อสร้างโครงสร้างชั้นทางใหม่ ทางหลวงหมายเลข ๓๖๔๖ ตอน ทดน้อย - หนองเอี่ยน(เขตแดนไทย กัมพูชา) ระหว่าง กม.

๒๗+๐๐๐ - กม.๒๘+๙๓๒ RT. , LT. ผลผลิต ๑ แห่ง

ตามประกาศ กรมทางหลวง โดย สำนักงานทางหลวงที่ ๑๐ (นครราชสีมา)

ลงวันที่ พฤศจิกายน ๒๕๖๘

กรมทางหลวง โดย สำนักงานทางหลวงที่ ๑๐ (นครราชสีมา) ซึ่งต่อไปนี้เรียกว่า "กรม" มีความประสงค์จะ ประกวดราคาจ้างก่อสร้าง ผลผลิต การพัฒนาทางหลวงเพื่อสนับสนุนระบบคมนาคมและโลจิสติกส์ ประจำปีงบประมาณ พ.ศ. ๒๕๖๙ กิจกรรมก่อสร้างเพิ่มประสิทธิภาพทางหลวง งานก่อสร้างโครงสร้างชั้นทางใหม่ ทางหลวงหมายเลข ๓๖๔๖ ตอน ทดน้อย - หนองเอี่ยน(เขตแดนไทย กัมพูชา) ระหว่าง กม.๒๗+๐๐๐ - กม.๒๘+๙๓๒ RT. , LT. ผลผลิต ๑ แห่ง ด้วยวิธีประกวดราคาอิเล็กทรอนิกส์ (e-bidding) ตามรายการ ดังนี้

กิจกรรมก่อสร้างเพิ่มประสิทธิภาพ	จำนวน	๑	แห่ง
ทางหลวง งานก่อสร้างโครงสร้างชั้น			
ทางใหม่ ทางหลวงหมายเลข ๓๖๔๖			
ตอน ทดน้อย - หนองเอี่ยน(เขตแดน			
ไทย กัมพูชา) ระหว่าง กม.			
๒๗+๐๐๐ - กม.๒๘+๙๓๒ RT. , LT.			

โดยมีข้อเสนอแนะและข้อกำหนดดังต่อไปนี้

๑. เอกสารแนบท้ายเอกสารประกวดราคาอิเล็กทรอนิกส์

- ๑.๑ แบบรูปและรายการละเอียด และขอบเขตของงาน
- ๑.๒ แบบใบเสนอราคาที่กำหนดไว้ในระบบจัดซื้อจัดจ้างภาครัฐด้วยอิเล็กทรอนิกส์
- ๑.๓ แบบสัญญาจ้างก่อสร้าง
- ๑.๔ แบบหนังสือคำประกัน
 - (๑) หลักประกันการเสนอราคา
 - (๒) หลักประกันสัญญา

- (๓) หลักประกันการรับเงินค่าจ้างล่วงหน้า
- (๔) หลักประกันผลงาน
- ๑.๕ สูตรการปรับราคา
- ๑.๖ บทนิยาม
 - (๑) ผู้ที่มีผลประโยชน์ร่วมกัน
 - (๒) การขัดขวางการแข่งขันอย่างเป็นธรรม
 - (๓) ผลงาน
- ๑.๗ แบบบัญชีเอกสารที่กำหนดไว้ในระบบจัดซื้อจัดจ้างภาครัฐด้วยอิเล็กทรอนิกส์
 - (๑) บัญชีเอกสารส่วนที่ ๑
 - (๒) บัญชีเอกสารส่วนที่ ๒
- ๑.๘ รายละเอียดการคำนวณราคากลางงานก่อสร้างตาม BOQ (Bill of Quantities)
- ๑.๙ แผนการทำงาน/เงื่อนไขการเสนอแผนการทำงาน
- ๑.๑๐ แผนการใช้วัสดุที่ผลิตภายในประเทศและแผนการใช้เหล็กที่ผลิตภายใน

ประเทศ

- ๑.๑๑ ใบแจ้งการชำระเงิน สำหรับหลักประกันการเสนอราคา
 - ๑.๑๒ แนวทางการพิจารณาขยายอายุสัญญา หรือการงดหรือลดค่าปรับงานจ้างเหมา
- ของกรมทางหลวง (ฉบับสิงหาคม ๒๕๖๑)
- ๑.๑๓ รายการงานที่ผู้รับจ้างต้องรับผิดชอบในความชำรุดบกพร่องของงานจ้าง
- หรือความเสียหายภายในกำหนดเวลา
- ๑.๑๔ เรื่อง การจ้างช่วง
 - ๑.๑๕ รูปแบบแผ่นป้ายประชาสัมพันธ์งานก่อสร้าง
 - ๑.๑๖ หนังสือมอบอำนาจ
 - ๑.๑๗ บัญชีรายละเอียดแนบท้ายประกาศฯ
 - ๑.๑๘ บัญชีรายการก่อสร้าง
 - ๑.๑๙ แบบแปลน
 - ๑.๒๐ เงื่อนไขการลงนามในสัญญา
 - ๑.๒๑ บัญชีรายละเอียดมาตรฐานควบคุมการก่อสร้างแนบท้ายประกาศ
 - ๑.๒๒ รายละเอียดและหลักเกณฑ์งานบริหารการจราจรในระหว่างการก่อสร้าง
 - ๑.๒๓ งานจัดทำเครื่องหมายจราจรบนผิวทาง (การตีเส้น, ลูกศร, ชีตเขียนข้อความ)
 - ๑.๒๔ เงื่อนไขการจ่ายค่างานผิวทาง
 - ๑.๒๕ หนังสือ เรื่อง แจ้งยืนยันการให้ความยินยอมให้ใช้ผลิตภัณฑ์ของโรงงานผสม
- แอสฟัลต์คอนกรีต
- ๑.๒๖ แบบแสดงแผนที่ตั้งโรงงานผสมแอสฟัลต์คอนกรีตและเส้นทางขนส่งจาก

โรงงานผสมแอสฟัลต์คอนกรีตถึงกึ่งกลางของโครงการก่อสร้าง

๑.๒๗ ข้อกำหนดผลการทดสอบความสามารถในการรับกำลังอัดของคอนกรีต

๒. คุณสมบัติของผู้ยื่นข้อเสนอ

๒.๑ มีความสามารถตามกฎหมาย

๒.๒ ไม่เป็นบุคคลล้มละลาย

๒.๓ ไม่อยู่ระหว่างเลิกกิจการ

๒.๔ ไม่เป็นบุคคลซึ่งอยู่ระหว่างถูกระงับการยื่นข้อเสนอหรือทำสัญญากับหน่วยงานของรัฐไว้ชั่วคราว เนื่องจากเป็นผู้ที่ไม่ผ่านเกณฑ์การประเมินผลการปฏิบัติงานของผู้ประกอบการตามระเบียบที่รัฐมนตรีว่าการกระทรวงการคลังกำหนดตามที่ประกาศเผยแพร่ในระบบเครือข่ายสารสนเทศของกรมบัญชีกลาง

๒.๕ ไม่เป็นบุคคลซึ่งถูกระงับชื่อไว้ในบัญชีรายชื่อผู้ทำงานและได้แจ้งเวียนชื่อให้เป็นผู้ทำงานของหน่วยงานของรัฐในระบบเครือข่ายสารสนเทศของกรมบัญชีกลาง ซึ่งรวมถึงนิติบุคคลที่ผู้ทำงานเป็นหุ้นส่วนผู้จัดการ กรรมการผู้จัดการ ผู้บริหาร ผู้มีอำนาจในการดำเนินงานในกิจการของนิติบุคคลนั้นด้วย

๒.๖ มีคุณสมบัติและไม่มีลักษณะต้องห้ามตามที่คณะกรรมการนโยบายการจัดซื้อจัดจ้าง และการบริหารพัสดุภาครัฐกำหนดในราชกิจจานุเบกษา

๒.๗ เป็นนิติบุคคลผู้มีอาชีพรับจ้างงานก่อสร้างที่ประกวดราคาอิเล็กทรอนิกส์ดังกล่าว

๒.๘ ไม่เป็นผู้มีผลประโยชน์ร่วมกันกับผู้ยื่นเสนอรายอื่นที่เข้ายื่นข้อเสนอให้แก่สำนักงานทางหลวงที่ ๑๐ (นครราชสีมา) ณ วันประกาศประกวดราคาอิเล็กทรอนิกส์ หรือไม่เป็นผู้กระทำการอันเป็นการขัดขวาง การแข่งขันอย่างเป็นธรรมในการประกวดราคาอิเล็กทรอนิกส์ครั้งนี้

๒.๙ ไม่เป็นผู้ได้รับเอกสิทธิ์หรือความคุ้มกัน ซึ่งอาจปฏิเสธไม่ยอมขึ้นศาลไทย เว้นแต่รัฐบาล ของผู้ยื่นข้อเสนอได้มีคำสั่งให้สละเอกสิทธิ์และความคุ้มกันเช่นนั้น

๒.๑๐ เป็นผู้ประกอบการที่ขึ้นทะเบียนงานก่อสร้างสาขางานก่อสร้างทาง ไม่น้อยกว่าชั้น ๓ ประเภทคุณลักษณะเฉพาะอื่นๆ ไว้กับกรมบัญชีกลาง

๒.๑๑ ผู้ยื่นข้อเสนอที่ยื่นข้อเสนอในรูปแบบของ "กิจการร่วมค้า" ต้องมีคุณสมบัติดังนี้

(๑) การกำหนดสัดส่วนในการเข้าร่วมค้าของคู่สัญญา

กรณีที่ข้อตกลงฯ กำหนดให้ผู้เข้าร่วมค้ารายใดรายหนึ่งเป็นผู้เข้าร่วมค้าหลัก ข้อตกลงฯ จะต้องมีการกำหนดสัดส่วนหน้าที่ และความรับผิดชอบในปริมาณงาน สิ่งของ หรือมูลค่าตามสัญญาของผู้เข้าร่วมค้าหลักมากกว่าผู้เข้าร่วมค้ารายอื่นทุกราย

(๒) กรณีที่ข้อตกลงฯ กำหนดให้ผู้เข้าร่วมค้ารายใดรายหนึ่งเป็นผู้เข้าร่วมค้าหลัก กิจการร่วมค่านั้นต้องใช้ผลงานของผู้เข้าร่วมค้าหลักรายเดียวเป็นผลงานของกิจการร่วมค้าที่ยื่นข้อเสนอ สำหรับข้อตกลงฯ ที่ไม่ได้กำหนดให้ผู้เข้าร่วมค้ารายใดเป็นผู้เข้าร่วมค้าหลัก ผู้เข้าร่วมค้าทุกรายจะต้องมีคุณสมบัติครบถ้วนตามเงื่อนไขที่กำหนดไว้ในเอกสารเชิญชวน

(๓) งานก่อสร้างที่ขึ้นทะเบียนไว้กับกรมบัญชีกลางตามสาขางานก่อสร้างที่คณะกรรมการราคากลางและขึ้นทะเบียนผู้ประกอบการกำหนด

กรณีที่ข้อตกลงฯ กำหนดให้ผู้เข้าร่วมค้ารายใดรายหนึ่งเป็นผู้เข้าร่วมค้าหลักผู้เข้าร่วมค้าหลักจะต้อง เป็นผู้ประกอบการที่ขึ้นทะเบียนงานก่อสร้างสาขางานก่อสร้างทาง ไม่น้อยกว่าชั้น ๓ ประเภทคุณลักษณะเฉพาะอื่นๆ ไว้กับกรมบัญชีกลาง ในส่วนของผู้เข้าร่วมค้าที่ไม่ใช่ผู้เข้าร่วมค้าหลักจะเป็นผู้ประกอบการที่ขึ้นทะเบียนในสาขางานก่อสร้างไว้กับกรมบัญชีกลางหรือไม่ก็ได้

สำหรับข้อตกลงฯ ที่ไม่ได้กำหนดให้ผู้เข้าร่วมค้ารายใดเป็นผู้เข้าร่วมค้าหลักผู้เข้าร่วมค้าทุกรายจะต้องมีคุณสมบัติครบถ้วนตามเงื่อนไขที่กำหนดไว้ในเอกสารเชิญชวน

(๔) การยื่นข้อเสนอของกิจการร่วมค้า

(๔.๑) กรณีที่ข้อตกลงฯ กำหนดให้มีการมอบหมายแบบผู้เข้าร่วมค้ารายใดรายหนึ่ง เป็นผู้ยื่นข้อเสนอในนามกิจการร่วมค้า การยื่นข้อเสนอดังกล่าวไม่ต้องมีหนังสือมอบอำนาจ

สำหรับข้อตกลงฯ ที่ไม่ได้กำหนดให้ผู้เข้าร่วมค้ารายใดเป็นผู้ยื่นข้อเสนอผู้เข้าร่วมค้าทุกรายจะต้องลงลายมือชื่อในหนังสือมอบอำนาจให้ผู้เข้าร่วมค้ารายใดรายหนึ่งเป็นผู้ยื่นข้อเสนอในนามกิจการร่วมค้า

(๔.๒) การยื่นข้อเสนอด้วยวิธีประกวดราคาอิเล็กทรอนิกส์ (e - bidding) ให้ผู้เข้าร่วมค้าที่ได้รับมอบหมายหรือมอบอำนาจตามข้อ (๔.๑) ดำเนินการซื้อเอกสารประกวดราคาอิเล็กทรอนิกส์ กรณีที่มีการจำหน่ายเอกสารซื้อหรือจ้าง

๒.๑๒ ผู้ยื่นข้อเสนอต้องลงทะเบียนที่มีข้อมูลถูกต้องครบถ้วนในระบบจัดซื้อจัดจ้างภาครัฐด้วย อิเล็กทรอนิกส์ (Electronic Government Procurement : e-GP) ของกรมบัญชีกลาง

๓. หลักฐานการยื่นข้อเสนอ

ผู้ยื่นข้อเสนอจะต้องเสนอเอกสารหลักฐานยื่นมาพร้อมกับการเสนอราคาทางระบบจัดซื้อจัดจ้างภาครัฐด้วยอิเล็กทรอนิกส์ โดยแยกเป็น ๒ ส่วน คือ

๓.๑ ส่วนที่ ๑ อย่างน้อยต้องมีเอกสารดังต่อไปนี้

(๑) ในกรณีผู้ยื่นข้อเสนอเป็นนิติบุคคล

(ก) ห้างหุ้นส่วนสามัญหรือห้างหุ้นส่วนจำกัด ให้ยื่นสำเนาหนังสือรับรองการจดทะเบียนนิติบุคคล บัญชีรายชื่อหุ้นส่วนผู้จัดการ

(ข) บริษัทจำกัดหรือบริษัทมหาชนจำกัด ให้ยื่นสำเนาหนังสือรับรองการจดทะเบียนนิติบุคคล หนังสือปริศนหฺสนธิ บัญชีรายชื่อกรรมการผู้จัดการ และบัญชีผู้ถือหุ้นรายใหญ่ (ถ้ามี)

(๒) ในกรณีผู้ยื่นข้อเสนอเป็นบุคคลธรรมดาหรือคณะบุคคลที่มีใช้นิติบุคคล ให้ยื่นสำเนาบัตรประจำตัวประชาชนของผู้ยื่น ข้อเสนอข้อตกลงที่แสดงถึงการเข้าเป็นหุ้นส่วน (ถ้ามี) สำเนาบัตรประจำตัวประชาชนของผู้เป็นหุ้นส่วน หรือสำเนาหนังสือเดินทางของผู้เป็นหุ้นส่วนที่มีได้ถือสัญชาติไทย

(๓) ในกรณีผู้ยื่นข้อเสนอเป็นผู้ยื่นข้อเสนอร่วมกันในฐานะเป็นผู้ร่วมค้า ให้ยื่น

สำเนาสัญญาของการเข้าร่วมค้า และเอกสารตามที่ระบุไว้ใน (๑) หรือ (๒) ของผู้ร่วมค้า แล้วแต่กรณี

—(๔) สำเนาใบทะเบียนพาณิชย์

—(๕) สำเนาใบทะเบียนภาษีมูลค่าเพิ่ม ภ.พ.๒๐

(๖) บัญชีเอกสารส่วนที่ ๑ ทั้งหมดที่ได้ยื่นพร้อมกับการเสนอราคาทางระบบจัด

ซื้อจัดจ้างภาครัฐด้วยอิเล็กทรอนิกส์ ตามแบบในข้อ ๑.๗ (๑) โดยไม่ต้องแนบในรูปแบบ PDF File (Portable Document Format)

ทั้งนี้ เมื่อผู้ยื่นข้อเสนอดำเนินการแนบไฟล์เอกสารตามบัญชีเอกสารส่วนที่ ๑ ครบถ้วน ถูกต้องแล้ว ระบบจัดซื้อจัดจ้างภาครัฐด้วยอิเล็กทรอนิกส์จะสร้างบัญชีเอกสารส่วนที่ ๑ ตามแบบในข้อ ๑.๗ (๑) ให้โดยผู้ยื่นข้อเสนอไม่ต้องแนบบัญชีเอกสารส่วนที่ ๑ ดังกล่าวในรูปแบบ PDF File (Portable Document Format)

๓.๒ ส่วนที่ ๒ อย่างน้อยต้องมีเอกสารดังต่อไปนี้

(๑) หลักประกันการเสนอราคา ตามข้อ ๕

(๒) สำเนาหลักฐานการขึ้นทะเบียนงานก่อสร้าง สาขางานก่อสร้างทาง ไม่น้อยกว่าชั้น ๓ ประเภทคุณลักษณะเฉพาะอื่นๆ ไว้กับกรมบัญชีกลาง

(๓) สำเนาใบขึ้นทะเบียนผู้ประกอบการวิสาหกิจขนาดกลางและขนาดย่อม

(SMEs) (ถ้ามี)

—(๔) ผู้ยื่นข้อเสนอต้องมีโรงงานผสมแอสฟัลต์คอนกรีต หรือ โรงงานผสมแอสฟัลต์คอนกรีตแบบเคลื่อนที่ (Mobile Asphalt Concrete Plant) ที่อยู่ในสภาพพร้อมใช้งาน ซึ่งต้องเป็นโรงงานที่แจ้งเริ่มประกอบกิจการแล้ว และต้องแนบสำเนาใบอนุญาตประกอบกิจการโรงงาน (แบบ ร.ง.๔) จากกรมโรงงานอุตสาหกรรมของผู้ยื่นข้อเสนอ ทั้งนี้ เอกสารดังกล่าวต้องไม่หมดอายุ ถูกยกเลิก ถูกสั่งพักใช้หรือเพิกถอน หรือ ผู้ยื่นข้อเสนอที่ขอใช้ผลิตภัณฑ์จากโรงงานผสมแอสฟัลต์คอนกรีตอื่น ต้องแสดงหลักฐานดังนี้

(ก) เอกสารยินยอมให้ใช้ผลิตภัณฑ์จากผู้ได้รับอนุญาตให้ประกอบกิจการโรงงานผสมแอสฟัลต์คอนกรีต ตามแบบเอกสารแนบท้ายเอกสารประกวดราคาอิเล็กทรอนิกส์ ข้อ ๑.๒๕

(ข) สำเนาใบอนุญาตประกอบกิจการโรงงาน (แบบ ร.ง.๔) ซึ่งต้องเป็นโรงงานที่แจ้งเริ่มประกอบกิจการแล้ว และอยู่ในสภาพพร้อมใช้งาน จากกรมโรงงานอุตสาหกรรมของ ผู้ให้ความยินยอมให้ใช้ผลิตภัณฑ์จากโรงงานผสมแอสฟัลต์คอนกรีต ทั้งนี้เอกสารดังกล่าวต้องไม่หมดอายุ ถูกยกเลิก ถูกสั่งพักใช้หรือเพิกถอน

(๕) ผู้ยื่นข้อเสนอต้องแสดงแผนที่ที่ตั้งโรงงานผสมแอสฟัลต์คอนกรีต และเส้นทางขนส่งจากโรงงานผสมแอสฟัลต์คอนกรีตถึงกึ่งกลางของโครงการก่อสร้าง โดยระยะทางขนส่งไม่เกิน ๑๑๐ กิโลเมตร ตามแบบเอกสารแนบท้ายเอกสารประกวดราคาอิเล็กทรอนิกส์ ข้อ

๑.๒๖

(๖) บัญชีเอกสารส่วนที่ ๒ ทั้งหมดที่ได้ยื่นพร้อมกับการเสนอราคาทางระบบจัดซื้อจัดจ้างภาครัฐด้วยอิเล็กทรอนิกส์ตามแบบในข้อ ๑.๗ (๒) โดยไม่ต้องแนบในรูปแบบ PDF File (Portable

ไฟล์เอกสาร ประเภท PDF File (Portable Document Format) โดยผู้ยื่นข้อเสนอต้องเป็นผู้รับผิดชอบตรวจสอบความครบถ้วน ถูกต้อง และชัดเจนของเอกสาร PDF File ก่อนที่จะยืนยันการเสนอราคา แล้วจึงส่งข้อมูล (Upload) เพื่อเป็นการเสนอราคาให้แก่กรม ผ่านทางระบบจัดซื้อจัดจ้างภาครัฐด้วยอิเล็กทรอนิกส์

๔.๗ คณะกรรมการพิจารณาผลการประกวดราคาอิเล็กทรอนิกส์จะดำเนินการตรวจสอบ คุณสมบัติของผู้ยื่นข้อเสนอแต่ละรายว่า เป็นผู้ยื่นข้อเสนอที่มีผลประโยชน์ร่วมกันกับผู้ยื่นเสนอรายอื่น ตามข้อ ๑.๖ (๑) หรือไม่ หากปรากฏว่าผู้ยื่นข้อเสนอรายใดเป็นผู้ยื่นข้อเสนอที่มีผลประโยชน์ร่วมกันกับผู้ยื่นข้อเสนอรายอื่น คณะกรรมการพิจารณาผลฯ จะตัดรายชื่อผู้ยื่นข้อเสนอราคาที่มีผลประโยชน์ร่วมกันนั้นออกจากการเป็นผู้ยื่นข้อเสนอ

หากปรากฏต่อคณะกรรมการพิจารณาผลฯ ว่า ก่อนหรือในขณะที่มีการพิจารณาข้อเสนอ มีผู้ยื่นข้อเสนอรายใดกระทำการอันเป็นการขัดขวางการแข่งขันอย่างเป็นธรรมตาม ข้อ ๑.๖ (๒) และคณะกรรมการพิจารณาผลฯ เชื่อว่ามีการกระทำอันเป็นการขัดขวางการแข่งขันอย่างเป็นธรรม คณะกรรมการพิจารณาผลฯ จะตัดรายชื่อผู้ยื่นข้อเสนอรายนั้นออกจากการเป็นผู้ยื่นข้อเสนอ และกรม จะพิจารณาลงโทษผู้ยื่นข้อเสนอดังกล่าวเป็นผู้ทำงาน เว้นแต่ กรม จะพิจารณาเห็นว่า ผู้ยื่นข้อเสนอรายนั้น มิใช่เป็นผู้ริเริ่มให้มีการกระทำดังกล่าวและได้ให้ความร่วมมือเป็นประโยชน์ต่อการพิจารณาของกรม

๔.๘ ผู้ยื่นข้อเสนอจะต้องปฏิบัติ ดังนี้

- (๑) ปฏิบัติตามเงื่อนไขที่ระบุไว้ในเอกสารประกวดราคาอิเล็กทรอนิกส์
- (๒) ราคาที่เสนอจะต้องเป็นราคาที่รวมภาษีมูลค่าเพิ่ม และภาษีอื่นๆ (ถ้ามี) รวมค่าใช้จ่ายที่ส่งไปเรียบร้อยแล้ว
- (๓) ผู้ยื่นข้อเสนอจะต้องลงทะเบียนเพื่อเข้าสู่กระบวนการเสนอราคา ตามวัน เวลา ที่กำหนด

(๔) ผู้ยื่นข้อเสนอจะถอนการเสนอราคาที่เสนอแล้วไม่ได้

(๕) ผู้ยื่นข้อเสนอต้องศึกษาและทำความเข้าใจในระบบและวิธีการเสนอราคา ด้วยวิธีประกวดราคาอิเล็กทรอนิกส์ ของกรมบัญชีกลางที่แสดงไว้ในเว็บไซต์ www.gprocurement.go.th

๔.๙ ผู้ยื่นข้อเสนอที่เป็นผู้ชนะการเสนอราคาต้องจัดทำแผนการใช้พัสดุที่ผลิตภายในประเทศและแผนการใช้เหล็กที่ผลิตในประเทศ โดยยื่นให้หน่วยงานของรัฐภายใน ๖๐ วัน นับถัดจากวันลงนามในสัญญา เว้นแต่กรณีที่มีระยะเวลาดำเนินการตามสัญญาไม่เกิน ๖๐ วัน

๔.๑๐ คู่สัญญาต้องจัดทำแผนการทำงานมาให้ภายใน ๗ วัน นับถัดจากวันลงนามในสัญญา เว้นแต่เป็นกรณีสัญญาที่มีอายุไม่เกิน ๙๐ วัน หรือกรณีการจ้างก่อสร้างซึ่งสัญญาหรือบันทึกข้อตกลงเป็นหนังสือที่มีวงเงินไม่เกิน ๕๐๐,๐๐๐ บาท ทั้งนี้ แผนการทำงานดังกล่าวให้ถือเป็นเอกสารส่วนหนึ่งของสัญญา

๕. หลักประกันการเสนอราคา

ผู้ยื่นข้อเสนอต้องวางหลักประกันการเสนอราคาพร้อมกับการเสนอราคาทางระบบการจัดซื้อจัดจ้างภาครัฐด้วยอิเล็กทรอนิกส์ โดยใช้หลักประกันอย่างหนึ่งอย่างใดดังต่อไปนี้ จำนวน ๓,๕๐๐,๐๐๐.๐๐ บาท (สามล้านห้าแสนบาทถ้วน)

๕.๑ เงินสด

๕.๒ หนังสือค้ำประกันอิเล็กทรอนิกส์ของธนาคารภายในประเทศตามแบบที่คณะ

กรรมการนโยบายกำหนด

๕.๓ พันธบัตรรัฐบาลไทย

๕.๔ หนังสือค้ำประกันของบริษัทเงินทุนหรือบริษัทเงินทุนหลักทรัพย์ที่ได้รับอนุญาต

ให้ ประกอบกิจการเงินทุนเพื่อการพาณิชย์และประกอบธุรกิจค้ำประกันตามประกาศของธนาคารแห่งประเทศไทย ตามรายชื่อบริษัทเงินทุนที่ธนาคารแห่งประเทศไทยแจ้งเวียนให้ทราบ โดยอนุมัติให้ใช้ตามตัวอย่าง หนังสือค้ำประกันของธนาคารที่คณะกรรมการนโยบายกำหนด

กรณีที่ผู้ยื่นข้อเสนอ นำพันธบัตรรัฐบาลไทยหรือหนังสือค้ำประกันของบริษัทเงินทุนหรือบริษัทเงินทุนหลักทรัพย์ มาวางเป็นหลักประกันการเสนอราคาจะต้องส่งต้นฉบับเอกสารดังกล่าวมา ให้ สำนักงานทางหลวงที่ ๑๐ (นครราชสีมา) ตรวจสอบความถูกต้องในวันที่ ระหว่างเวลา น. ถึง น.

กรณีที่ผู้ยื่นข้อเสนอประสงค์จะวางหลักประกันการเสนอราคาเป็นเงินสด ให้ผู้ยื่นข้อเสนอ ดำเนินการชำระเงินผ่านช่องทางการชำระเงิน ดังนี้

ผ่านบริการรับชำระเงิน (Bill Payment) ผ่านระบบ KTB Corporate Online ตามใบแจ้งการชำระเงิน ที่แนบมาพร้อมกับเอกสารเชิญชวนนี้

และส่งหลักฐานการชำระเงินกับธนาคาร พร้อมทั้งแบบแจ้งความประสงค์ชำระเงินค่าหลักประกันการเสนอราคา (เฉพาะกรณีที่มีหลักประกันการเสนอราคาหลายรายการพิจารณา) มาให้ กรมตรวจสอบความถูกต้อง โดยยื่นมาพร้อมกับการยื่นข้อเสนอผ่านระบบ e-GP โดยการชำระเงินและส่งหลักฐานการชำระเงินให้ดำเนินการในวันและเวลาที่หน่วยงานของรัฐกำหนดให้เป็นวันและเวลาเสนอราคาเท่านั้น

กรณีที่ผู้ยื่นข้อเสนอที่ยื่นข้อเสนอในรูปแบบของ "กิจการร่วมค้า" ประสงค์จะใช้หนังสือค้ำประกันอิเล็กทรอนิกส์ของธนาคารในประเทศเป็นหลักประกันการเสนอราคาให้ระบุชื่อผู้เข้าร่วมค้ารายที่สัญญาร่วมค้ากำหนดให้เป็นผู้เข้ายื่นข้อเสนอกับหน่วยงานของรัฐเป็นผู้ยื่นข้อเสนอ

หลักประกันการเสนอราคาตามข้อนี้ สำนักงานทางหลวงที่ ๑๐ (นครราชสีมา) จะคืนให้ผู้ยื่นข้อเสนอหรือผู้ค้ำประกันภายใน ๑๕ วัน นับถัดจากวันที่ สำนักงานทางหลวงที่ ๑๐ (นครราชสีมา) ได้พิจารณาเห็นชอบรายงานผลคัดเลือกผู้ชนะการประกวดราคาเรียบร้อยแล้ว เว้นแต่ผู้ยื่นเสนอรายที่คัดเลือกไว้ซึ่งเสนอราคาต่ำสุดหรือได้คะแนนรวมสูงสุดไม่เกิน ๓ ราย ให้คืนได้ต่อเมื่อได้ทำสัญญาหรือข้อตกลง หรือผู้ยื่นข้อเสนอได้พ้นจากข้อผูกพันแล้ว

การคืนหลักประกันการเสนอราคา ไม่ว่าในกรณีใด ๆ จะคืนให้โดยไม่มีดอกเบี้ย

๖. หลักเกณฑ์และสิทธิในการพิจารณา

๖.๑ ในการพิจารณาผลการยื่นข้อเสนอประกวดราคาอิเล็กทรอนิกส์ครั้งนี้ กรมจะพิจารณาตัดสินโดยใช้ หลักเกณฑ์ราคา

๖.๒ การพิจารณาผู้ชนะการยื่นข้อเสนอ

กรณีใช้หลักเกณฑ์ราคาในการพิจารณาผู้ชนะการยื่นข้อเสนอ กรม จะพิจารณา จาก ราคารวม

๖.๓ หากผู้ยื่นข้อเสนอรายใดมีคุณสมบัติไม่ถูกต้องตามข้อ ๒ หรือยื่นหลักฐานการยื่น ข้อเสนอไม่ถูกต้อง หรือไม่ครบถ้วนตามข้อ ๓ หรือยื่นข้อเสนอไม่ถูกต้องตามข้อ ๔ คณะกรรมการพิจารณาผลา จะไม่รับพิจารณาข้อเสนอของผู้ยื่นข้อเสนอรายนั้น เว้นแต่ ผู้ยื่นข้อเสนอรายใดเสนอเอกสารทางเทคนิคหรือ แบบรูปและรายการละเอียดและขอบเขตของงานที่จะจ้างไม่ครบถ้วน หรือเสนอรายละเอียดแตกต่างไปจาก เงื่อนไขที่กรมกำหนดไว้ในประกาศและเอกสารประกวดราคาอิเล็กทรอนิกส์ ในส่วนที่มีใช้สาระสำคัญและความ แตกต่างนั้น ไม่มีผลทำให้เกิดการได้เปรียบเสียเปรียบ ต่อผู้ยื่นข้อเสนอรายอื่น หรือเป็นการผิดพลาดเล็กน้อย คณะกรรมการพิจารณาผลา อาจพิจารณาผ่อนปรนการตัดสินสิทธิ ผู้ยื่นข้อเสนอรายนั้น

๖.๔ กรมสงวนสิทธิ์ไม่พิจารณาข้อเสนอของผู้ยื่นข้อเสนอโดยไม่มีการผ่อนผัน ในกรณี ดังต่อไปนี้

(๑) ไม่กรอกชื่อผู้ยื่นข้อเสนอในการเสนอราคาทางระบบจัดซื้อจัดจ้าง ด้วย อิเล็กทรอนิกส์

(๒) เสนอรายละเอียดแตกต่างไปจากเงื่อนไขที่กำหนดในเอกสาร ประกวดราคา อิเล็กทรอนิกส์ที่เป็นสาระสำคัญ หรือมีผลทำให้เกิดความได้เปรียบเสียเปรียบแก่ผู้ยื่นข้อเสนอ รายอื่น

๖.๕ ในการตัดสินการประกวดราคาอิเล็กทรอนิกส์หรือในการทำสัญญา คณะ กรรมการพิจารณาผลา หรือกรม มีสิทธิให้ผู้ยื่นข้อเสนอชี้แจงข้อเท็จจริงเพิ่มเติมได้ กรมมีสิทธิที่จะไม่รับข้อ เสนอ ไม่รับราคา หรือไม่ทำสัญญา หากข้อเท็จจริงดังกล่าวไม่เหมาะสมหรือไม่ถูกต้อง

๖.๖ กรมทรงไว้ซึ่งสิทธิที่จะไม่รับราคาต่ำสุด หรือราคาหนึ่งราคาใด หรือราคาที่เสนอ ทั้งหมดก็ได้ และอาจพิจารณาเลือกจ้างในจำนวน หรือขนาด หรือเฉพาะรายการหนึ่งรายการใด หรืออาจจะ ยกเลิก การประกวดราคาอิเล็กทรอนิกส์โดยไม่พิจารณาจัดจ้างก่อสร้างเลยก็ได้ สุดแต่จะพิจารณา ทั้งนี้ เพื่อ ประโยชน์ของทางราชการเป็นสำคัญ และให้ถือว่าการตัดสินของ กรมเป็นเด็ดขาด ผู้ยื่นข้อเสนอจะเรียกร้องค่า ใช้จ่าย หรือค่าเสียหายใดๆ มิได้ รวมทั้ง กรมจะพิจารณายกเลิกการประกวดราคาอิเล็กทรอนิกส์และลงโทษผู้ ยื่นข้อเสนอเป็นผู้ทำงาน ไม่ว่าจะเป็นผู้ยื่นข้อเสนอที่ได้รับการคัดเลือกหรือไม่ก็ตาม หากมีเหตุที่เชื่อถือได้ว่ายื่น ข้อเสนอกระทำการโดยไม่สุจริต เช่น การเสนอเอกสารอันเป็นเท็จ หรือใช้ข้อมูลคลลธรรมตา หรือนิตินิตบุคคลอื่น มาเสนอราคาแทน เป็นต้น

ในกรณีที่ผู้ยื่นข้อเสนอรายที่เสนอราคาต่ำสุด เสนอราคาต่ำจนคาดหมายได้ว่าไม่ อาจดำเนินงานตามเอกสารประกวดราคาอิเล็กทรอนิกส์ได้ คณะกรรมการพิจารณาผลา หรือกรม จะให้ผู้ยื่นข้อ เสนอนั้นชี้แจงและแสดงหลักฐานที่ทำให้เชื่อได้ว่า ผู้ยื่นข้อเสนอสามารถดำเนินการตามเอกสารประกวดราคา อิเล็กทรอนิกส์ให้เสร็จสมบูรณ์ หากคำชี้แจงไม่เป็นที่รับฟังได้ กรม มีสิทธิที่จะไม่รับข้อเสนอหรือไม่รับราคาของ ผู้ยื่นข้อเสนอรายนั้น ทั้งนี้ ผู้ยื่นข้อเสนอดังกล่าวไม่มีสิทธิเรียกร้องค่าใช้จ่ายหรือค่าเสียหายใดๆ จากกรม

๖.๗ ก่อนลงนามในสัญญา กรม อาจประกาศยกเลิกการประกวดราคาอิเล็กทรอนิกส์

หากปรากฏว่ามีการกระทำที่เข้าลักษณะผู้ยื่นข้อเสนอที่ชนะการประกวดราคาหรือที่ได้รับการคัดเลือกมีผลประโยชน์ร่วมกัน หรือมีส่วนได้เสียกับผู้ยื่นข้อเสนอรายอื่น หรือขัดขวางการแข่งขันอย่างเป็นธรรม หรือสมยอมกันกับผู้ยื่นข้อเสนอรายอื่น หรือเจ้าหน้าที่ในการเสนอราคา หรือสื่อว่ากระทำการทุจริตอื่นใดในการเสนอราคา

๖.๘ หากผู้ยื่นข้อเสนอซึ่งเป็นผู้ประกอบการ SMEs เสนอราคาสูงกว่าราคาต่ำสุดของผู้ยื่นข้อเสนอรายอื่นที่ไม่เกินร้อยละ ๑๐ ให้จัดซื้อจัดจ้างกับผู้ประกอบการ SMEs ดังกล่าว โดยจัดเรียงลำดับผู้ยื่นข้อเสนอซึ่งเป็นผู้ประกอบการ SMEs ซึ่งเสนอราคาสูงกว่าราคาต่ำสุดของผู้ยื่นข้อเสนอรายอื่นไม่เกินร้อยละ ๑๐ ที่จะเรียกมาทำสัญญาไม่เกิน ๓ ราย

ผู้ยื่นข้อเสนอที่เป็นกิจการร่วมค้าที่จะได้สิทธิตามวรรคหนึ่ง ผู้เข้าร่วมค้าทุกราย จะต้องเป็นผู้ประกอบการ SMEs

ทั้งนี้ ผู้ประกอบการ SMEs ที่จะได้แต้มต่อด้านราคาตามวรรคหนึ่ง จะต้องมีความเสี่ยงสัญญาสะสมตามปีปฏิทินรวมกับราคาที่เสนอในครั้งนี้แล้ว มีมูลค่ารวมกันไม่เกินมูลค่าของรายได้ตามขนาดที่ขึ้นทะเบียนไว้กับ สสว.

๖.๙ หากผู้ยื่นข้อเสนอซึ่งมิใช่ผู้ประกอบการ SMEs แต่เป็นบุคคลธรรมดาที่ถือสัญชาติไทยหรือนิติบุคคลที่จัดตั้งขึ้นตามกฎหมายไทยเสนอราคาสูงกว่าราคาต่ำสุดของผู้ยื่นข้อเสนอซึ่งเป็นผู้ประกอบการธรรมดาที่มีได้ถือสัญชาติไทยหรือนิติบุคคลที่จัดตั้งขึ้นตามกฎหมายของต่างประเทศไม่เกินร้อยละ ๓ ให้จัดซื้อจัดจ้างกับบุคคลธรรมดาที่ถือสัญชาติไทยหรือนิติบุคคลที่จัดตั้งขึ้นตามกฎหมายไทยดังกล่าว

ผู้ยื่นข้อเสนอที่เป็นกิจการร่วมค้าที่จะได้สิทธิตามวรรคหนึ่ง ผู้เข้าร่วมค้าทุกราย จะต้องเป็นบุคคลธรรมดาที่ถือสัญชาติไทยหรือนิติบุคคลที่จัดตั้งขึ้นตามกฎหมายไทย

๗. การทำสัญญาจ้างก่อสร้าง

ผู้ชนะการประกวดราคาอิเล็กทรอนิกส์จะต้องทำสัญญาจ้างตามแบบสัญญา ดังระบุในข้อ ๑.๓ หรือทำข้อตกลงเป็นหนังสือกับกรม ภายใน ๗ วัน นับถัดจากวันที่ได้รับแจ้ง และจะต้องวางหลักประกันสัญญาเป็นจำนวนเงินเท่ากับร้อยละ ๕ ของราคาค่าจ้างที่ประกวดราคาอิเล็กทรอนิกส์ ให้ แขวงทางหลวงสระแก้ว (วิถมนานคร) ยึดถือไว้ในขณะทำสัญญาโดยใช้หลักประกันอย่างหนึ่งอย่างใด ดังต่อไปนี้

๗.๑ เงินสด

๗.๒ เช็คหรือตราพท์ที่ธนาคารเซ็นสั่งจ่าย ซึ่งเป็นเช็คหรือตราพท์ลงวันที่ที่ใช้เช็คหรือตราพท์นั้น ชำระต่อเจ้าหน้าที่ในวันทำสัญญา หรือก่อนวันนั้นไม่เกิน ๓ วันทำการ

๗.๓ หนังสือค้ำประกันของธนาคารภายในประเทศ ตามตัวอย่างที่คณะกรรมการนโยบายกำหนด ดังระบุในข้อ ๑.๔ (๒) หรือจะเป็นหนังสือค้ำประกันอิเล็กทรอนิกส์ตามวิธีการที่กรมบัญชีกลางกำหนด

๗.๔ หนังสือค้ำประกันของบริษัทเงินทุน หรือบริษัทเงินทุนหลักทรัพย์ที่ได้รับอนุญาต ให้ประกอบกิจการเงินทุนเพื่อการพาณิชย์และประกอบธุรกิจค้ำประกันตามประกาศของธนาคารแห่งประเทศไทย ตามรายชื่อบริษัทเงินทุนที่ธนาคารแห่งประเทศไทยแจ้งเวียนให้ทราบ โดยอนุโลมให้ใช้ตามตัวอย่าง

หนังสือค้ำประกันของธนาคารที่คณะกรรมการนโยบายกำหนด ดังระบุในข้อ ๑.๔ (๒)

๗.๕ พันธบัตรรัฐบาลไทย

หลักประกันนี้จะคืนให้ โดยไม่มีดอกเบี้ยภายใน ๑๕ วันนับถัดจากวันที่ผู้ชนะการประกวดราคาอิเล็กทรอนิกส์ (ผู้รับจ้าง) พันจากข้อผูกพันตามสัญญาจ้างแล้ว

๘. ค่าจ้างและการจ่ายเงิน

กรมจะจ่ายค่าจ้างต่อหน่วยของงานแต่ละรายการที่ได้ทำสำเร็จจริงตามราคาต่อหน่วย ที่กำหนดไว้ในใบแจ้งปริมาณงานและราคา นอกจากนี้ในกรณีต่อไปนี้

(๑) เมื่อปริมาณงานที่ทำเสร็จจริงในส่วนที่เกินกว่าร้อยละ ๑๒๕ (หนึ่งร้อยยี่สิบห้า) แต่ไม่เกินร้อยละ ๑๕๐ (หนึ่งร้อยห้าสิบ) ของปริมาณงานที่กำหนดไว้ในสัญญาหรือใบแจ้งปริมาณงานและราคา จะจ่ายให้อัตราร้อยละ ๙๐ (เก้าสิบ) ของราคาต่อหน่วยตามสัญญา

(๒) เมื่อปริมาณงานที่ทำเสร็จจริงในส่วนที่เกินกว่าร้อยละ ๑๕๐ (หนึ่งร้อยห้าสิบ) ของปริมาณงานที่กำหนดไว้ในสัญญาหรือใบแจ้งปริมาณงานและราคา จะจ่ายให้อัตราร้อยละ ๘๓ (แปดสิบสาม) ของราคาต่อหน่วยตามสัญญา

(๓) เมื่อปริมาณงานที่ทำเสร็จจริงน้อยกว่าร้อยละ ๗๕ (เจ็ดสิบห้า) ของปริมาณงานที่กำหนดไว้ในสัญญาหรือใบแจ้งปริมาณงานและราคา จะจ่ายให้ตามราคาต่อหน่วยในสัญญา และจะจ่ายเพิ่มชดเชยเป็นค่า overhead และ mobilization สำหรับงานรายการนั้น ในอัตราร้อยละ ๑๗ (สิบเจ็ด) ของผลต่างระหว่างปริมาณงานทั้งหมดของงานรายการนั้นตามสัญญาโดยประมาณ กับปริมาณงานที่ทำเสร็จจริงคูณด้วยราคาต่อหน่วยตามสัญญา ทั้งนี้ การจ่ายเงินเพิ่มชดเชยเป็นค่า Overhead และ Mobilization ดังกล่าว ผู้ว่าจ้างจะจ่ายให้แก่ผู้รับจ้างในงวดสุดท้ายของการจ่ายเงินค่าจ้างตามสัญญา

(๔) กรมจะจ่ายเงินที่เพิ่มขึ้นตาม (๑) และ (๒) ดังกล่าวข้างต้น ในงวดสุดท้ายของการจ่ายเงิน หรือก่อนงวดสุดท้ายของการจ่ายเงิน ตามที่กรมจะพิจารณาตามที่เห็นสมควร เว้นแต่กรณีที่กรมพิจารณาเห็นว่าปริมาณงานที่ทำเสร็จจริงดังกล่าว มิได้มีส่วนเกี่ยวข้องกับงานอื่นที่เหลือ อีกทั้งงานที่เหลืออยู่ก็มิได้มีผลกระทบต่อค่าจ้างค่าจ้างที่แล้วเสร็จจริงในงวดดังกล่าว ทั้งนี้ กรม อาจจ่ายเงินที่เพิ่มขึ้นให้แก่ผู้รับจ้างพร้อมกับการจ่ายเงินค่าจ้างงวดนั้น ๆ และการพิจารณาว่างานใดอยู่ในหลักเกณฑ์ดังกล่าวหรือไม่เป็นดุลพินิจโดยเด็ดขาดของกรม

กรมจะจ่ายเงินค่าจ้างให้แก่ผู้รับจ้างเป็นรายเดือนตามเนื้องานที่ทำเสร็จจริงเมื่อกรมหรือเจ้าหน้าที่ของ กรม ได้ทำการตรวจสอบผลงานที่ทำเสร็จแล้ว และปรากฏว่าเป็นที่พอใจตรงตามข้อกำหนดแห่งสัญญาทุกประการ กรม จะออกหนังสือรับรองการรับมอบงานนั้นไว้แก่ผู้รับจ้าง

การจ่ายเงินงวดสุดท้ายจะจ่ายให้เมื่องานทั้งหมดตามสัญญาได้แล้วเสร็จทุก

ประการ

๙. อัตราค่าปรับ

ค่าปรับตามสัญญาจ้างแนบท้ายเอกสารประกวดราคาอิเล็กทรอนิกส์นี้ หรือข้อตกลงจ้างเป็นหนังสือจะกำหนด ดังนี้

๙.๑ กรณีที่ผู้รับจ้างงานที่รับจ้างไปจ้างช่วงให้ผู้อื่นทำอีกทอดหนึ่งโดยไม่ได้รับอนุญาตจากกรม จะกำหนดค่าปรับสำหรับการฝ่าฝืนดังกล่าวเป็นจำนวนร้อยละ ๑๕ ของวงเงินของงานจ้างช่วงนั้น

๙.๒ กรณีที่ผู้รับจ้างปฏิบัติผิดสัญญาจ้างก่อสร้าง นอกเหนือจากข้อ ๙.๑ จะกำหนดค่าปรับเป็นรายวันเป็นจำนวนเงินตายตัวในอัตราร้อยละ ๐.๒๕ ของราคางานจ้าง

๑๐. การรับประกันความชำรุดบกพร่อง

ผู้ชนะการประกวดราคาอิเล็กทรอนิกส์ซึ่งได้ทำสัญญาจ้าง ตามแบบ ดังระบุในข้อ ๑.๓ หรือข้อตกลงจ้างเป็นหนังสือแล้วแต่กรณี จะต้องรับประกันความชำรุดบกพร่องของงานจ้างที่เกิดขึ้นภายในระยะเวลา ไม่น้อยกว่า ๓ ปี นับถัดจากวันที่กรมได้รับมอบงาน โดยต้องบริหารจัดการซ่อมแซมแก้ไขให้ใช้การได้ดีดังเดิมภายใน ๑๕ วัน นับถัดจากวันที่ได้รับแจ้งความชำรุดบกพร่อง

๑๑. การจ่ายเงินล่วงหน้า

ผู้ยื่นข้อเสนอมีสิทธิเสนอขอรับเงินล่วงหน้า ในอัตราร้อยละ ๑๕ ของราคาค่าจ้างทั้งหมด แต่ทั้งนี้จะต้องส่งมอบหลักประกันเงินล่วงหน้า เป็นพันธบัตรรัฐบาลไทย หรือหนังสือค้ำประกันหรือหนังสือค้ำประกันอิเล็กทรอนิกส์ของธนาคารภายในประเทศ ตามแบบดังระบุในข้อ ๑.๔ (๓) ให้แก่กรมก่อนการรับเงินล่วงหน้า

๑๒. การหักเงินประกันผลงาน

ในการจ่ายเงินให้แก่ผู้รับจ้างแต่ละงวด ผู้ว่าจ้างจะหักเงินจำนวนร้อยละ ๑๐ ของเงินที่ต้องจ่ายในงวดนั้นเพื่อเป็นประกันผลงาน ในกรณีที่เงินประกันผลงานจะต้องถูกหักไว้ไม่ต่ำกว่า ๖ เดือน (สำหรับสัญญาที่เป็นราคาต่อหน่วย) หรือจำนวน - บาท (สำหรับสัญญาที่เป็นราคาเหมารวม) ผู้รับจ้างมีสิทธิที่จะขอเงินประกันผลงานคืน โดยผู้รับจ้างจะต้องนำหนังสือค้ำประกันของธนาคาร ซึ่งออกโดยธนาคารภายในประเทศ มาวางไว้ต่อผู้ว่าจ้าง เพื่อเป็นหลักประกันแทนก็ได้

ผู้ว่าจ้างจะคืนเงินประกันผลงาน และ/หรือหนังสือค้ำประกันของธนาคารดังกล่าวตามวรรคหนึ่งให้แก่ผู้รับจ้างพร้อมกับการจ่ายเงินงวดสุดท้าย

๑๓. ข้อสงวนสิทธิ์ในการยื่นข้อเสนอและอื่น ๆ

๑๓.๑ เงินค่าจ้างสำหรับงานจ้างครั้งนี้ ได้มาจากเงินงบประมาณประจำปี พ.ศ. ๒๕๖๙ การลงนามในสัญญาจะกระทำต่อเมื่อ กรมได้รับอนุมัติเงิน ค่าก่อสร้างจากเงินงบประมาณประจำปี พ.ศ. ๒๕๖๙

๑๓.๒ เมื่อกรมได้คัดเลือกผู้ยื่นข้อเสนอรายใดให้เป็นผู้รับจ้าง และได้ตกลงจ้าง ตามการประกวดราคาอิเล็กทรอนิกส์แล้ว ถ้าผู้รับจ้างจะต้องส่งหรือนำสิ่งของมาเพื่องานจ้างดังกล่าวเข้ามาจากต่างประเทศ และของนั้นต้องนำเข้ามาโดยทางเรือในเส้นทางที่มีเรือไทยเดินอยู่ และสามารถให้บริการรับขนได้ตามที่รัฐมนตรีว่าการกระทรวงคมนาคมประกาศกำหนด ผู้ยื่นข้อเสนอซึ่งเป็นผู้รับจ้างจะต้องปฏิบัติตามกฎหมายว่าด้วยการส่งเสริมการพาณิชย์ ดังนี้

(๑) แจกการส่งหรือนำสิ่งของดังกล่าวเข้ามาจากต่างประเทศต่อกรมเจ้าท่า

ภายใน ๗ วัน นับตั้งแต่วันที่ผู้รับจ้างส่งหรือซื้อของจากต่างประเทศ เว้นแต่เป็นของที่รัฐมนตรีว่าการกระทรวง
คมนาคมประกาศยกเว้นให้บรรทุกโดยเรืออื่นได้

(๒) จัดการให้สิ่งของดังกล่าวบรรทุกโดยเรือไทย หรือเรือที่มีสิทธิเช่นเดียวกับ
เรือไทยจากต่างประเทศมายังประเทศไทย เว้นแต่จะได้รับอนุญาตจากกรมเจ้าท่า ให้บรรทุกสิ่งของนั้น โดยเรือ
อื่น ที่มีใช้เรือไทย ซึ่งจะต้องได้รับอนุญาตเช่นนั้นก่อนบรรทุกของลงเรืออื่น หรือเป็นของที่รัฐมนตรีว่าการ
กระทรวงคมนาคมประกาศยกเว้นให้บรรทุกโดยเรืออื่น

(๓) ในกรณีที่มิปฏิบัติตาม (๑) หรือ (๒) ผู้รับจ้างจะต้องรับผิดชอบตามกฎหมายว่า
ด้วยการส่งเสริมการพาณิชย์

๑๓.๓ ผู้ยื่นข้อเสนอซึ่งกรมได้คัดเลือกแล้ว ไม่ไปทำสัญญาหรือข้อตกลงจ้างเป็นหนังสือ
ภายในเวลาที่กำหนดตั้งระบุไว้ในข้อ ๗ กรมจะริบหลักประกันการยื่นข้อเสนอ หรือเรียกธำนาจจากผู้ออกหนังสือ
ค้ำประกัน การยื่นข้อเสนอทันที และอาจพิจารณาเรียกธำนาจให้ชดใช้ความเสียหายอื่น (ถ้ามี) รวมทั้งจะพิจารณา
ให้เป็นผู้ทำงาน ตามระเบียบกระทรวงการคลังว่าด้วยการจัดซื้อจัดจ้างและการบริหารพัสดุภาครัฐ

๑๓.๔ กรมสงวนสิทธิ์ที่จะแก้ไขเพิ่มเติมเงื่อนไข หรือข้อกำหนดในแบบสัญญาหรือข้อ
ตกลงจ้างเป็นหนังสือให้เป็นไปตามความเห็นของสำนักงานอัยการสูงสุด (ถ้ามี)

๑๓.๕ ในกรณีที่เอกสารแนบท้ายเอกสารประกวดราคาอิเล็กทรอนิกส์นี้ มีความขัดหรือ
แย้งกันผู้ยื่นข้อเสนอจะต้องปฏิบัติตามคำวินิจฉัยของกรม คำวินิจฉัยดังกล่าวให้ถือเป็นที่สุด และ ผู้ยื่นข้อเสนอ
ไม่มีสิทธิเรียกร้องค่าใช้จ่ายใดๆ เพิ่มเติม

๑๓.๖ กรม อาจประกาศยกเลิกการจัดจ้างในกรณีต่อไปนี้ได้ โดยที่ผู้ยื่นข้อเสนอจะเรียก
ธำนาจเสียหายใดๆ จากกรมไม่ได้

(๑) กรมไม่ได้รับการจัดสรรเงินที่จะใช้ในการจัดจ้างหรือได้รับจัดสรรแต่ไม่
เพียงพอที่จะทำการจัดจ้างครั้งนี้ต่อไป

(๒) มีการกระทำที่เข้าลักษณะผู้ยื่นข้อเสนอที่ชนะการจัดจ้างหรือที่ได้รับการ
คัดเลือกมี ผลประโยชน์ร่วมกัน หรือมีส่วนได้เสียกับผู้ยื่นข้อเสนอรายอื่น หรือขัดขวางการแข่งขันอย่างเป็น
ธรรมหรือสมยอมกันกับผู้ยื่นข้อเสนอรายอื่น หรือเจ้าหน้าที่ในการเสนอราคา หรือสื่อว่ากระทำการทุจริตอื่นใด
ในการเสนอราคา

(๓) การทำการจัดจ้างครั้งนี้ต่อไปอาจก่อให้เกิดความเสียหายแก่กรม หรือ
กระทบต่อประโยชน์สาธารณะ

(๔) กรณีอื่นในทำนองเดียวกับ (๑) (๒) หรือ (๓) ตามที่กำหนดในกฎกระทรวง
ซึ่งออกตามความในกฎหมายว่าด้วยการจัดซื้อจัดจ้างและการบริหารพัสดุภาครัฐ

๑๓.๗ ผู้ยื่นข้อเสนอจะต้องเลือกช่องทางการอุทธรณ์และช่องทางการรับหนังสือแจ้ง
ตอบผลการพิจารณาอุทธรณ์ไว้ตั้งแต่ขั้นตอนการยื่นข้อเสนอ และหากผู้ยื่นข้อเสนอมีความประสงค์ที่จะ
อุทธรณ์ผลการประกาศผู้ชนะการจัดซื้อจัดจ้าง จะต้องยื่นอุทธรณ์และรับหนังสือแจ้งตอบการพิจารณาอุทธรณ์
ผ่านช่องทางที่ได้เลือกไว้เท่านั้น

๑๔. การปรับราคาค่างานก่อสร้าง

การปรับราคาค่างานก่อสร้างตามสูตรการปรับราคาตั้งระบุในข้อ ๑.๕ จะนำมาใช้ในกรณีที่ ค่างานก่อสร้างลดลงหรือเพิ่มขึ้น โดยวิธีการต่อไปนี้

ตามเงื่อนไข หลักเกณฑ์ สูตรและวิธีคำนวณที่ใช้กับสัญญาแบบปรับราคาได้ตามมติ คณะรัฐมนตรีเมื่อวันที่ ๒๒ สิงหาคม ๒๕๓๒ เรื่อง การพิจารณาช่วยเหลือผู้ประกอบการอาชีพงานก่อสร้าง ตาม หนังสือสำนักเลขาธิการคณะรัฐมนตรี ที่ นร ๐๒๐๓/ว ๑๐๙ ลงวันที่ ๒๔ สิงหาคม ๒๕๓๒

สูตรการปรับราคา (สูตรค่า K) จะต้องคงที่ที่ระดับที่กำหนดไว้ในวันแล้วเสร็จตามที่ กำหนดไว้ในสัญญา หรือภายในระยะเวลาที่กรมได้ขยายออกไป โดยจะใช้สูตรของทางราชการที่ได้ระบุในข้อ ๑.๕

๑๕. มาตรฐานฝีมือช่าง

เมื่อกรมได้คัดเลือกผู้เสนอราคารายใดให้เป็นผู้รับจ้างและได้ตกลงจ้างก่อสร้าง ตาม ประกาศนี้แล้วผู้เสนอราคาจะต้องตกลงว่าในการปฏิบัติงานก่อสร้างดังกล่าว ผู้เสนอราคาจะต้องมีและใช้ผู้ผ่านการทดสอบ มาตรฐานฝีมือช่าง จากคณะกรรมการกำหนดมาตรฐานและทดสอบฝีมือแรงงานหรือสถาบันของ ทางราชการอื่นหรือสถาบันเอกชนที่ทางราชการรับรอง หรือผู้มีวุฒิปริญญาตรี ปวช. ปวส. และปวท. หรือ เทียบเท่าจากสถาบันการศึกษาที่ ก.พ. รับรองให้เข้ารับราชการได้ ในอัตราไม่ต่ำกว่าร้อยละ ๑๐ ของแต่ละ สาขาช่างแต่จะต้องมีจำนวนช่างอย่างน้อย ๑ คน ในแต่ละสาขาช่าง ดังต่อไปนี้

๑๕.๑ ช่างโยธาหรือช่างก่อสร้าง

๑๕.๒ ช่างไฟฟ้า

๑๖. การปฏิบัติตามกฎหมายและระเบียบ

ในระหว่างระยะเวลาการก่อสร้าง ผู้ยื่นข้อเสนอที่ได้รับการคัดเลือกให้เป็นผู้รับจ้างต้อง ปฏิบัติ ตามหลักเกณฑ์ที่กฎหมายและระเบียบได้กำหนดไว้โดยเคร่งครัด

๑๗. การประเมินผลการปฏิบัติงานของผู้ประกอบการ

กรม สามารถนำผลการปฏิบัติงานแล้วเสร็จตามสัญญาของผู้ยื่นข้อเสนอที่ได้รับการ คัดเลือกให้ เป็นผู้รับจ้างเพื่อนำมาประเมินผลการปฏิบัติงานของผู้ประกอบการ

ทั้งนี้ หากผู้ยื่นข้อเสนอที่ได้รับการคัดเลือกไม่ผ่านเกณฑ์ที่กำหนดจะถูกระงับการยื่นข้อ เสนอหรือทำสัญญากับกรม ไว้ชั่วคราว

กรมทางหลวง โดย สำนักงานทางหลวงที่ ๑๐ (นครราชสีมา)

พฤศจิกายน ๒๕๖๘

(นายปรกรณ์ ศรีปานวงศ์)

ผู้อำนวยการสำนักงานทางหลวงที่ ๑๐ (นครราชสีมา)

หมายเหตุ

ปฏิบัติราชการแทน อธิบดีกรมทางหลวง

ผู้ประกอบการสามารถจัดเตรียมเอกสารประกอบการเสนอราคา (เอกสารส่วนที่ ๑ และเอกสาร

ส่วนที่ ๒) ในระบบ e-GP ได้ตั้งแต่วันที่ออกประกาศจนถึงวันเสนอราคา

*เอกสารแนบท้ายเอกสารประกวดราคาจ้างก่อสร้าง แบบรูปรายการละเอียด ให้ผู้ยื่นข้อเสนอ

สามารถ

ดาวน์โหลดได้ที่เว็บไซต์ www.doh.go.th ดังนี้

- (๑) รายการละเอียดและข้อกำหนดการก่อสร้างทางหลวง เล่มที่ ๑ และเล่มที่ ๒
- (๒) รายละเอียดและข้อกำหนดการจัดทำเครื่องหมายจราจรบนผิวทางฉบับกรกฎาคม ๒๕๕๑
- (๓) ข้อกำหนดและมาตรฐานทั่วไป งานติดตั้งไฟฟ้าแสงสว่างบนทางหลวง
- (๔) ข้อกำหนดและมาตรฐานทั่วไป งานติดตั้งไฟสัญญาณจราจรและไฟกระพริบบนทางหลวง
- (๕) คู่มือเครื่องหมายควบคุมการจราจรในการก่อสร้างบูรณะและบำรุงรักษา ฉบับปีพ.ศ.๒๕๖๑
- (๖) คู่มือควบคุมงานก่อสร้างสะพานและท่อเหลี่ยม คสล.
- (๗) คู่มือการใช้อุปกรณ์ควบคุมการจราจรบริเวณพื้นที่ก่อสร้าง
- (๘) รายละเอียดและหลักเกณฑ์งานบริหารการจราจรในระหว่างการก่อสร้าง
- (๙) STANDARD DRAWING
- (๑๐) มาตรฐาน (ทล.-ม.) และข้อกำหนด (ทล.-ก.) ให้ผู้เสนอราคาดาวน์โหลดได้ที่

web Site : <http://mai.doh.go.th/BL๑/Pages/Default.aspx> ของกรมทางหลวง

เอกสารแนบท้ายประกาศประกวดราคาจ้างก่อสร้างด้วยวิธีประกวดราคาอิเล็กทรอนิกส์ (e-bidding) ข้อ ๑.๒

ประกาศ เลขที่ คค ๐๖๑๒๖/eb/ /๒๕๖๙ ลงวันที่

ใบเสนอราคาจ้างก่อสร้างด้วยวิธีประกวดราคาอิเล็กทรอนิกส์ (e-bidding)

เรียน(ระบุชื่อตำแหน่งหัวหน้าหน่วยงานของรัฐ).....

๑. ข้าพเจ้า.....(ระบุชื่อบริษัท ห้าง ร้าน).....

สำนักงานใหญ่ตั้งอยู่เลขที่.....ถนน.....ตำบล/แขวง.....อำเภอ/เขต.....
จังหวัด.....โทรศัพท์..... โดย.....ผู้ลงนามข้างท้ายนี้ (ในกรณีผู้รับจ้างเป็นบุคคล
ธรรมดาให้ใช้ข้อความว่า ข้าพเจ้า.....(ระบุชื่อบุคคลธรรมดา)..... อยู่บ้านเลขที่.....
ถนน.....ตำบล/แขวง.....อำเภอ/เขต.....จังหวัด.....
ผู้ถือบัตรประชาชน เลขที่.....โทรศัพท์.....) โดย.....

ได้พิจารณาเงื่อนไขต่างๆ ในเอกสารการประกวดราคาอิเล็กทรอนิกส์ และเอกสารเพิ่มเติม(ถ้ามี)
เลขที่.....โดยตลอดและยอมรับข้อกำหนดและเงื่อนไขนั้นแล้ว รวมทั้งรับรองว่า ข้าพเจ้าเป็นผู้มี
คุณสมบัติครบถ้วนตามที่กำหนดและไม่เป็นผู้ทำงานของหน่วยงานของรัฐ

๒. ข้าพเจ้าขอเสนอที่จะทำงาน.....ตามข้อกำหนดเงื่อนไขแบบรูป
รายการละเอียดแห่งเอกสารประกวดราคาอิเล็กทรอนิกส์ ตามราคาค่างที่ได้ระบุไว้ในบัญชีรายการก่อสร้างหรือ
ใบแจ้งปริมาณและราคา^๑ เป็นเงินทั้งสิ้น บาท (.....)
ซึ่งได้รวมภาษีมูลค่าเพิ่มตลอดจนภาษีอากรอื่นๆ และค่าใช้จ่ายที่ส่งไปเรียบร้อยแล้ว

๓. ข้าพเจ้าจะยื่นคำเสนอราคานี้เป็นระยะเวลา.....วัน ตั้งแต่วันยื่นข้อเสนอ และ
.....^๑ อาจรับคำเสนอนี้ ณ เวลาใดก็ได้ก่อนที่จะครบกำหนดระยะเวลาดังกล่าว หรือระยะเวลาที่
ได้ยื่นออกไปตามเหตุผลอันสมควรที่.....^๑ ร้องขอ

๔. ข้าพเจ้ารับรองว่าจะส่งมอบงานตามเงื่อนไขที่เอกสารประกวดราคาอิเล็กทรอนิกส์กำหนดไว้

๕. ในกรณี ที่ข้าพเจ้าได้รับการพิจารณาให้เป็นผู้ชนะ การประกวดราคาอิเล็กทรอนิกส์
ข้าพเจ้ารับรองที่จะ

๕.๑ ทำสัญญาตามแบบสัญญาจ้างก่อสร้างแนบท้ายเอกสารการประกวดราคา
อิเล็กทรอนิกส์หรือตามที่สำนักงานอัยการสูงสุดได้แก้ไขเพิ่มเติมแล้ว กับ.....^๑ ภายใน.....วัน
นับถัดจากวันที่ได้รับหนังสือให้ไปทำสัญญา

๕.๒ มอบหลักประกันการปฏิบัติตามสัญญา ตามที่ระบุไว้ในข้อ ๗ ของเอกสารการประกวด
ราคาอิเล็กทรอนิกส์ ให้แก่.....^๑ ขณะที่ได้ลงนามในสัญญาเป็นจำนวนร้อยละ.....ของ
ราคาตามสัญญาที่ได้ระบุไว้ในใบเสนอราคานี้ เพื่อเป็นหลักประกันการปฏิบัติตามสัญญาโดยถูกต้องและ
ครบถ้วน

หากข้าพเจ้าไม่ปฏิบัติตามที่ระบุไว้ในข้อ ๕.๑ และ/หรือข้อ ๕.๒ ดังกล่าวข้างต้น
ข้าพเจ้ายอมให้.....^๑ ริบหลักประกันการเสนอราคา หรือเรียกออกจากผู้ออกหนังสือค้ำประกัน
ข้าพเจ้ายอมชดใช้ค่าเสียหายใดๆ ที่อาจมีแก่.....^๑ และ.....^๑ มีสิทธิจะให้ผู้อื่น
ข้อเสนอรายอื่นเป็นผู้ชนะการประกวดราคาอิเล็กทรอนิกส์ได้ หรือ.....^๑ อาจดำเนินการจัดจ้าง
การประกวดราคาอิเล็กทรอนิกส์ใหม่ก็ได้

๖. ข้าพเจ้ายอมรับว่า.....^๑ ไม่มีความผูกพันที่จะรับคำเสนอนี้ หรือใบเสนอราคาใดๆ รวมทั้งไม่ต้องรับผิดชอบในค่าใช้จ่ายใดๆ อันอาจเกิดขึ้นในการที่ข้าพเจ้าได้เข้ายื่นข้อเสนอครั้งนี้

๗. เพื่อเป็นหลักประกันในการปฏิบัติโดยถูกต้อง ตามที่ได้ทำความเข้าใจและตามความผูกพันแห่งคำเสนอนี้ ข้าพเจ้าขอมอบ.....เพื่อเป็นหลักประกันการเสนอราคาเป็นจำนวนเงิน.....บาท (.....) มาพร้อมนี้

๘. ข้าพเจ้าได้ตรวจทานตัวเลขที่ได้ยื่นพร้อมใบเสนอราคานี้ โดยละเอียดแล้ว และเข้าใจดีว่า.....^๑ ไม่ต้องรับผิดชอบใดๆ ในความผิดพลาดหรือตกหล่น

๙. ใบเสนอราคานี้ ได้ยื่นเสนอโดยบริสุทธิ์ยุติธรรม และปราศจากกลฉ้อฉล หรือการสมรู้ร่วมคิดกัน โดยไม่ชอบด้วยกฎหมายกับบุคคลใดบุคคลหนึ่ง หรือหลายบุคคล หรือกับห้างหุ้นส่วน บริษัทใดๆ ที่ได้ยื่นยื่นข้อเสนอในคราวเดียวกัน

เสนอมา ณ วันที่..... เดือน..... พ.ศ.

ลงชื่อ

(.....)

ตำแหน่ง.....

หมายเหตุ

- ๑ ให้ระบุชื่อย่อหน่วยงานของรัฐที่ดำเนินการจัดจ้าง เช่น กรม หรือจังหวัด หรือ ทีโอที เป็นต้น
- ๒ บัญชีรายการก่อสร้าง ใบแจ้งปริมาณงานและราคา ให้จัดทำตามความเหมาะสม

(นายปกรณ์ ศรีปานวงศ์)

ผู้อำนวยการสำนักงานทางหลวงที่ ๑๐ (นครราชสีมา)

ปฏิบัติราชการแทน อธิบดีกรมทางหลวง

(ร่าง)
สัญญาจ้างก่อสร้าง

สัญญาเลขที่ สก.....

สัญญานี้ทำขึ้น ณ แขวงทางหลวงสระแก้ว (วัฒนานคร) ถ.วัฒนานคร - แชร้อ อ.วัฒนานคร
จังหวัดสระแก้ว ๒๗๑๖๐ เมื่อวันที่ เดือน พ.ศ. ระหว่าง กรมทางหลวง โดย
นายพรพิชิต กลิ่นมาลี ตำแหน่ง ผู้อำนวยการแขวงทางหลวงสระแก้ว (วัฒนานคร) ซึ่งต่อไปในสัญญานี้เรียกว่า “ผู้ว่า
จ้าง” ฝ่ายหนึ่ง กับ ซึ่งจดทะเบียนเป็นนิติบุคคล ณ มีสำนักงานใหญ่อยู่
เลขที่ ถนน ตำบล/แขวง อำเภอ/เขต
จังหวัด..... โดย..... ผู้มีอำนาจลงนามผูกพันนิติบุคคลปรากฏตามหนังสือรับรองของสำนักงาน
ทะเบียนหุ้นส่วนบริษัท..... ลงวันที่..... (และหนังสือมอบอำนาจลงวันที่.....) แนบท้ายสัญญานี้
(ในกรณีที่ได้รับจ้างเป็นบุคคลธรรมดาให้ใช้ข้อความว่า กับ อยู่บ้านเลขที่.....
ถนน..... ตำบล/แขวง..... อำเภอ/เขต..... จังหวัด..... ผู้ถือบัตร
ประจำตัวประชาชนเลขที่..... ดังปรากฏตามสำเนาบัตรประจำตัวประชาชนแนบท้ายสัญญานี้) ซึ่งต่อไปใน
สัญญานี้เรียกว่า “ผู้รับจ้าง” อีกฝ่ายหนึ่ง คู่สัญญาได้ตกลงกันมีข้อความดังต่อไปนี้

ข้อ ๑ ข้อตกลงว่าจ้าง

ผู้ว่าจ้างตกลงจ้างและผู้รับจ้างตกลงรับจ้างก่อสร้าง ผลผลิต การพัฒนาทางหลวงเพื่อสนับสนุน
ระบบคมนาคมและโลจิสติกส์ ประจำปีงบประมาณ พ.ศ. ๒๕๖๕ กิจกรรมก่อสร้างเพิ่มประสิทธิภาพทางหลวง
งานก่อสร้างโครงสร้างชั้นทางใหม่ ทางหลวงหมายเลข ๓๖๔๖ ตอน ทดน้อย - หนองเอี่ยน(เขตแดนไทย/กัมพูชา)
ระหว่าง กม.๒๗+๐๐๐ - กม.๒๘+๙๓๒ RT. , LT. ผลผลิต ๑ แห่ง ณ ตำบลท่าข้าม อำเภออรัญประเทศ จังหวัด
สระแก้ว ตามข้อกำหนดและเงื่อนไขแห่งสัญญานี้รวมทั้งเอกสารแนบท้ายสัญญา

ผู้รับจ้างตกลงที่จะจัดหาแรงงานและวัสดุ เครื่องมือเครื่องใช้ ตลอดจนอุปกรณ์ต่างๆ ชนิดดีเพื่อ
ใช้ในงานจ้างตามสัญญานี้

ข้อ ๒ เอกสารอันเป็นส่วนหนึ่งของสัญญา

เอกสารแนบท้ายสัญญาดังต่อไปนี้ให้ถือเป็นส่วนหนึ่งของสัญญานี้

๒.๑ ผนวก ๑ บัญชีรายการก่อสร้าง จำนวน ๒ หน้า

๒.๒ ผนวก ๒ แบบรูป จำนวน ๑ ชุด

๒.๓ ผนวก ๓ รายการละเอียดและข้อกำหนดการก่อสร้างทางหลวง เล่มที่ ๑ และเล่มที่ ๒

มาตรฐานที่ ทล.ม. ๑๐๒/๒๕๓๒

มาตรฐานที่ ทล.ม. ๒๐๑/๒๕๔๔

มาตรฐานที่ ทล.ม. ๒๐๔/๒๕๖๔

มาตรฐานที่ ทล.ม. ๒๐๖/๒๕๖๔

มาตรฐานที่ ทล.ม. ๓๐๒/๒๕๓๒

มาตรฐานที่ ทล.ม. ๓๐๓/๒๕๕๗

มาตรฐานที่ ทล.ม. ๓๐๕/๒๕๓๒

มาตรฐานที่ ทล.ม. ๓๐๙/๒๕๔๔

มาตรฐานที่ ทล.ม. ๔๐๒/๒๕๕๗

มาตรฐานที่ ทล.ม. ๔๐๘/๒๕๓๒

มาตรฐานที่ ทล.ก. ๔๐๑/๒๕๕๙

STANDARD DRAWING

๒.๔ ผนวก ๔ ใบเสนอราคา จำนวน ๒ หน้า

๒.๕ ผนวก ๕ หนังสือแจ้งให้เริ่มลงมือทำงาน ,แจ้งเตือนให้เริ่มทำงาน จำนวน ๑,๑ หน้า

๒.๖ ผนวก ๖ รายการงานและเงื่อนไขที่ผู้รับจ้างต้องรับผิดชอบ จำนวน ๑ หน้า

ในความชำรุดบกพร่องของงานจ้างหรือความเสียหายภายในกำหนดเวลา

๒.๗ ผนวก ๗ รายละเอียดการควบคุมงาน การจ่ายเงิน จำนวน ๘ หน้า

และสูตรการปรับราคา

๒.๘ ผนวก ๘ การให้ข่าวสารเกี่ยวกับการก่อสร้าง	จำนวน ๑ หน้า
๒.๙ ผนวก ๙ เงื่อนไขและหลักเกณฑ์แนบท้ายสัญญาจ้าง (ค่าก)	จำนวน ๑ หน้า
๒.๑๐ ผนวก ๑๐ รายละเอียดงานจัดทำเครื่องหมายจราจร บนผิวทาง (การตีเส้น , ลูกศร, ขีดเขียนข้อความ)	จำนวน ๑ หน้า
๒.๑๑ ผนวก ๑๑ รายละเอียดและหลักเกณฑ์ งานบริหารการจราจรในระหว่างการก่อสร้าง	จำนวน ๒ หน้า
๒.๑๒ ผนวก ๑๒ รายละเอียดและข้อกำหนดการจัดทำเครื่องหมาย จราจรบนผิวทาง ปี /๒๕๕๑	จำนวน ๑ เล่ม
๒.๑๓ ผนวก ๑๓ เงื่อนไขการเสนอแผนการทำงาน	จำนวน ๑ หน้า
๒.๑๔ ผนวก ๑๔ แบบการติดตั้งป้ายในงานก่อสร้าง	จำนวน ๑ หน้า
๒.๑๕ ผนวก ๑๕ สำเนาหนังสือยืนยันราคา , ใบแจ้งปริมาณงานและราคา	จำนวน ๑ ชุด
๒.๑๖ ผนวก ๑๖ การจ้างช่วง	จำนวน ๑ หน้า
๒.๑๗ ผนวก ๑๗ เงื่อนไขการจ่ายค่างานผิวทาง	จำนวน ๑ หน้า
๒.๑๘ ผนวก ๑๘ ข้อกำหนดและมาตรฐานทั่วไป งานติดตั้งไฟฟ้าแสงสว่างบนทางหลวง	จำนวน ๑ ชุด
๒.๑๙ ผนวก ๑๙ แนวทางการพิจารณาขยายอายุสัญญา หรือการงดหรือลดค่าปรับงานจ้างเหมาของ กรมทางหลวง (สิงหาคม ๒๕๖๑)	จำนวน ๑ ชุด
๒.๒๐ ผนวก ๒๐ หนังสือเรื่องแจ้งยืนยันการให้ความยินยอมให้ใช้ ผลิตภัณฑ์ของโรงงานผสมแอสฟัลต์คอนกรีต , ใบอนุญาตประกอบกิจการโรงงาน	จำนวน ๑ ชุด
๒.๒๑ ผนวก ๒๑ แบบแสดงแผนที่ที่ตั้งโรงงานผสมแอสฟัลต์คอนกรีต และเส้นทางขนส่งจากโรงงานผสมแอสฟัลต์คอนกรีต ถึงกึ่งกลางของโครงการก่อสร้าง	จำนวน ๑ หน้า
๒.๒๒ ผนวก ๒๒ เงื่อนไขการเสนอแผนการใช้วัสดุที่ผลิต ภายในประเทศ และแผนการใช้เหล็กที่ผลิตภายในประเทศ	จำนวน ๑ หน้า
๒.๒๓ ผนวก ๒๓ เงื่อนไขงานก่อสร้างมีการเปลี่ยนแปลง หรือเพิ่ม - ลดจุดก่อสร้าง	จำนวน ๑ หน้า
๒.๒๔ ผนวก ๒๔ ข้อกำหนดผลการทดสอบค่าความสามารถ ในการรับกำลังอัดของคอนกรีต	จำนวน ๑ ชุด

ความใดในเอกสารแนบท้ายสัญญาที่ขัดหรือแย้งกับข้อความในสัญญานี้ ให้ใช้ข้อความในสัญญานี้
บังคับ และในกรณีที่เอกสารแนบท้ายสัญญาขัดแย้งกันเอง ผู้รับจ้างจะต้องปฏิบัติตามคำวินิจฉัยของผู้ว่าจ้าง คำ
วินิจฉัยของผู้ว่าจ้างให้ถือเป็นที่สุด และผู้รับจ้างไม่มีสิทธิเรียกร้องค่าจ้าง ค่าเสียหายหรือค่าใช้จ่ายใด ๆ เพิ่มเติมจาก
ผู้ว่าจ้างทั้งสิ้น

ข้อ ๓ หลักประกันการปฏิบัติตามสัญญา

ในขณะที่ทำสัญญานี้ผู้รับจ้างได้นำหลักประกันเป็นหนังสือค้ำประกันของธนาคาร

.....เลขที่.....ลงวันที่.....เป็นจำนวนเงิน

.....ซึ่งเท่ากับร้อยละ ๕ (ห้า) ของราคาค่าจ้าง ตาม

สัญญามามอบให้แก่ผู้ว่าจ้างเพื่อเป็นหลักประกันการปฏิบัติตามสัญญานี้

กรณีผู้รับจ้างใช้หนังสือค้ำประกันมาเป็นหลักประกันการปฏิบัติตามสัญญาหนังสือค้ำประกันดังกล่าวจะต้องออกโดยธนาคารที่ประกอบกิจการในประเทศไทย หรือโดยบริษัทเงินทุนหรือบริษัทเงินทุนหลักทรัพย์ที่ได้รับอนุญาตให้ประกอบกิจการเงินทุนเพื่อการพาณิชย์และประกอบธุรกิจค้ำประกันตามประกาศของธนาคารแห่งประเทศไทย ตามรายชื่อบริษัทเงินทุนที่ธนาคารแห่งประเทศไทย แจ้งเวียนให้ทราบตามแบบที่คณะกรรมการนโยบายการจัดซื้อจัดจ้างและการบริหารพัสดุภาครัฐกำหนด หรืออาจเป็นหนังสือค้ำประกันอิเล็กทรอนิกส์ตามวิธีการที่กรมบัญชีกลางกำหนดก็ได้ และจะต้องมีอายุการค้ำประกันตลอดไปจนกว่าผู้รับจ้างพ้นข้อผูกพันตามสัญญานี้

หลักประกันที่ผู้รับจ้างนำมามอบให้ตามวรรคหนึ่ง จะต้องมียุครอบคลุมความรับผิดชอบทั้งปวงของผู้รับจ้างตลอดอายุสัญญา ถ้าหลักประกันที่ผู้รับจ้างนำมามอบให้ดังกล่าวลดลงหรือเสื่อมค่าลง หรือมีอายุไม่ครอบคลุมถึงความรับผิดชอบของผู้รับจ้างตลอดอายุสัญญา ไม่ว่าจะด้วยเหตุใดๆ ก็ตาม รวมถึงกรณี ผู้รับจ้างส่งมอบงานล่าช้า เป็นเหตุให้ระยะเวลาแล้วเสร็จหรือวันครบกำหนดความรับผิดชอบในความชำรุดบกพร่องตามสัญญาเปลี่ยนแปลงไป ไม่ว่าจะเกิดขึ้นคราวใด ผู้รับจ้างต้องหาหลักประกันใหม่หรือหลักประกันเพิ่มเติม ให้มีจำนวนครบถ้วนตามวรรคหนึ่งมามอบให้แก่ผู้ว่าจ้างภายใน ๑๕ (สิบห้า) วัน นับถัดจากวันที่ได้รับแจ้ง เป็นหนังสือจากผู้ว่าจ้าง

หลักประกันที่ผู้รับจ้างนำมามอบไว้ตามข้อนี้ ผู้ว่าจ้างจะคืนให้แก่ผู้รับจ้างโดยไม่มีดอกเบี้ยเมื่อผู้รับจ้างพ้นจากข้อผูกพันและความรับผิดชอบทั้งปวงตามสัญญานี้แล้ว

ข้อ ๔ (ก) ค่าจ้างและการจ่ายเงิน

(สำหรับสัญญาที่เป็นราคาต่อหน่วย)

ผู้ว่าจ้างตกลงจ่ายและผู้รับจ้างตกลงรับเงินค่าจ้างเป็นจำนวนเงิน.....บาท

.....ซึ่งได้รวมภาษีมูลค่าเพิ่มจำนวน.....บาท
(.....) ตลอดจนภาษีอากรอื่นๆ และค่าใช้จ่ายทั้งปวงด้วยแล้ว โดยถือราคาต่อ

หน่วยเป็นเกณฑ์ตามรายการแต่ละประเภทดังที่ได้กำหนดไว้ในใบแจ้งปริมาณงานและราคา ตามเอกสารแนบท้ายสัญญาผนวก ๑

คู่สัญญาทั้งสองฝ่ายต่างตกลงว่าจำนวนปริมาณงานที่กำหนดไว้ในบัญชีรายการก่อสร้าง หรือใบแจ้งปริมาณงานและราคานี้เป็นจำนวนโดยประมาณเท่านั้น จำนวนปริมาณงานที่แท้จริงอาจจะมาก หรือน้อยกว่านี้ได้ ซึ่งผู้ว่าจ้างจะจ่ายเงินค่าจ้างให้แก่ผู้รับจ้างตามราคาต่อหน่วยของงาน แต่ละรายการที่ได้ทำเสร็จจริง คู่สัญญาทั้งสองฝ่ายต่างตกลงที่จะไม่เปลี่ยนแปลงราคาต่อหน่วยหรือเรียก้องค่าสินไหมทดแทน อันเกิดจากการที่จำนวนปริมาณงานในแต่ละรายการได้แตกต่างไปจากที่กำหนดไว้ในสัญญา ทั้งนี้ นอกจากในกรณีต่อไปนี้

๔.๑ เมื่อปริมาณงานที่ทำเสร็จจริงในส่วนที่เกินกว่าร้อยละ ๑๒๕ (หนึ่งร้อยยี่สิบห้า) แต่ไม่เกินร้อยละ ๑๕๐ (หนึ่งร้อยห้าสิบ) ของปริมาณงานที่กำหนดไว้ในสัญญาหรือใบแจ้งปริมาณงาน และราคา จะจ่ายให้ในอัตราร้อยละ ๙๐ (เก้าสิบ) ของราคาต่อหน่วยตามสัญญา

๔.๒ เมื่อปริมาณงานที่ทำเสร็จจริงในส่วนที่เกินกว่าร้อยละ ๑๕๐ (หนึ่งร้อยห้าสิบ) ของปริมาณงานที่กำหนดไว้ในสัญญาหรือใบแจ้งปริมาณงานและราคา จะจ่ายให้ในอัตราร้อยละ ๘๓ (แปดสิบสาม) ของราคาต่อหน่วยตามสัญญา

๔.๓ เมื่อปริมาณงานที่ทำเสร็จจริงน้อยกว่าร้อยละ ๗๕ (เจ็ดสิบห้า) ของปริมาณงานที่กำหนดไว้ในสัญญาหรือใบแจ้งปริมาณงานและราคา จะจ่ายให้ตามราคาต่อหน่วยในสัญญาและจะจ่ายเพิ่มชดเชยเป็นค่า Overhead และ Mobilization สำหรับงานรายการนั้นในอัตราร้อยละ ๑๗ (สิบเจ็ด) ของผลต่างระหว่างปริมาณงานทั้งหมดของงานรายการนั้นตามสัญญาโดยประมาณกับปริมาณงานที่ทำเสร็จจริงคูณด้วยราคาต่อหน่วยตามสัญญา

๔.๔ ผู้ว่าจ้างจะจ่ายเงินที่เพิ่มขึ้นตามข้อ ๔.๑ หรือ ๔.๒ ดังกล่าวข้างต้น ในงวดสุดท้ายของการจ่ายเงินหรือก่อนงวดสุดท้ายของการจ่ายเงินตามที่ผู้ว่าจ้างจะพิจารณาเห็นสมควร เว้นแต่กรณีที่ผู้ว่าจ้างพิจารณาเห็นว่าปริมาณงานที่ทำเสร็จจริงดังกล่าว มิได้มีส่วนเกี่ยวข้องกับงานอื่นที่เหลือ อีกทั้งงานที่เหลืออยู่ก็มิได้มีผลกระทบต่อ การจ่ายค่างานที่แล้วเสร็จจริงในงวดดังกล่าว ทั้งนี้ ผู้ว่าจ้างอาจจ่ายเงินที่เพิ่มขึ้นให้แก่ ผู้รับจ้างพร้อมกับการ

จ่ายเงินค่างานงวดนั้นๆ และการพิจารณาว่างานใด อยู่ในหลักเกณฑ์ดังกล่าวหรือไม่เป็นดุลพินิจโดยเด็ดขาดของผู้ว่าจ้าง

ผู้ว่าจ้างตกลงที่จะจ่ายเงินค่าจ้างให้แก่ผู้รับจ้างเป็นรายเดือนตามเนื้องานที่ทำเสร็จจริง เมื่อผู้ว่าจ้างหรือเจ้าหน้าที่ของผู้ว่าจ้างได้ทำการตรวจสอบผลงานที่ทำเสร็จแล้ว และปรากฏว่าเป็นที่พอใจตรงตามข้อกำหนดแห่งสัญญาที่ทุกประการ ผู้ว่าจ้างจะออกหนังสือรับรองการรับมอบงานนั้น ให้ไว้แก่ผู้รับจ้าง

การจ่ายเงินงวดสุดท้ายจะจ่ายให้เมื่องานทั้งหมดตามสัญญาได้แล้วเสร็จทุกประการรวมทั้งการทำสถานที่ก่อสร้างให้สะอาดเรียบร้อยตามที่กำหนดไว้ในข้อ ๒๐

การจ่ายเงินตามเงื่อนไขแห่งสัญญานี้ ผู้ว่าจ้างจะโอนเงินเข้าบัญชีเงินฝากธนาคารของผู้รับจ้าง ชื่อธนาคาร.....สาขา.....

ชื่อบัญชี.....เลขที่บัญชี.....

ทั้งนี้ ผู้รับจ้างตกลงเป็นผู้รับภาระเงินค่าธรรมเนียมหรือค่าบริการอื่นใดเกี่ยวกับการโอน รวมทั้งค่าใช้จ่ายอื่นใด (ถ้ามี) ที่ธนาคารเรียกเก็บ และยินยอมให้มีการหักเงินดังกล่าวจากจำนวนเงินโอนในงวดนั้นๆ (ความในวรรคนี้ใช้สำหรับกรณีที่หน่วยงานของรัฐจะจ่ายเงินตรงให้แก่ผู้รับจ้าง (ระบบ Direct Payment) โดยการโอนเงินเข้าบัญชีเงินฝากธนาคารของผู้รับจ้าง ตามแนวทางที่กระทรวงการคลังหรือหน่วยงานของรัฐเจ้าของงบประมาณเป็นผู้กำหนด แล้วแต่กรณี)

การจ่ายเงินตามเงื่อนไขแห่งสัญญานี้ ผู้ว่าจ้างจะโอนเงินเข้าบัญชีเงินฝากธนาคารของผู้รับจ้าง ชื่อธนาคาร.....สาขา.....ชื่อบัญชี.....เลขที่บัญชี.....

ทั้งนี้ ผู้รับจ้างตกลงเป็นผู้รับภาระเงินค่าธรรมเนียมหรือค่าบริการอื่นใดเกี่ยวกับการโอน รวมทั้งค่าใช้จ่ายอื่นใด (ถ้ามี) ที่ธนาคารเรียกเก็บ และยินยอมให้มีการหักเงินดังกล่าวจากจำนวนเงินโอนในงวดนั้นๆ (ความในวรรคนี้ใช้สำหรับกรณีที่หน่วยงานของรัฐจะจ่ายเงินตรงให้แก่ผู้รับจ้าง (ระบบ Direct Payment) โดยการโอนเงินเข้าบัญชีเงินฝากธนาคารของผู้รับจ้าง ตามแนวทางที่กระทรวงการคลังหรือหน่วยงานของรัฐเจ้าของงบประมาณเป็นผู้กำหนดแล้วแต่กรณี)

ข้อ ๕ เงินค่าจ้างล่วงหน้า

ผู้ว่าจ้างตกลงจ่ายเงินค่าจ้างล่วงหน้าให้แก่ผู้รับจ้าง เป็นจำนวนเงิน.....บาท (.....) ซึ่งเท่ากับร้อยละ ๑๕ (สิบห้า) ของราคาค่าจ้าง ตามสัญญาที่ระบุไว้ในข้อ ๔

เงินค่าจ้างล่วงหน้าดังกล่าวจะจ่ายให้ภายหลังจากที่ผู้รับจ้างได้วางหลักประกันการรับเงินค่าจ้างล่วงหน้าเป็น (หนังสือค้ำประกันหรือหนังสือค้ำประกันอิเล็กทรอนิกส์ของธนาคารภายในประเทศหรือพันธบัตรรัฐบาลไทย) เต็มตามจำนวนเงินค่าจ้างล่วงหน้านั้นให้แก่ผู้ว่าจ้าง ผู้รับจ้างจะต้องออกใบเสร็จรับเงินค่าจ้างล่วงหน้าตามแบบที่ผู้ว่าจ้างกำหนดให้และผู้รับจ้างตกลงที่จะกระทำตามเงื่อนไขอันเกี่ยวกับการใช้จ่าย และการใช้คืนเงินค่าจ้างล่วงหน้า นั้น ดังต่อไปนี้

๕.๑ ผู้รับจ้างจะใช้เงินค่าจ้างล่วงหน้านั้นเพื่อเป็นค่าใช้จ่ายในการปฏิบัติงานตามสัญญาเท่านั้น หากผู้รับจ้างใช้จ่ายเงินค่าจ้างล่วงหน้าหรือส่วนใดส่วนหนึ่งของเงินค่าจ้างล่วงหน้าในทางอื่น ผู้ว่าจ้างอาจจะเรียกเงินค่าจ้างล่วงหน้าคืนจากผู้รับจ้างหรือบังคับเอาจากหลักประกันการรับเงินค่าจ้างล่วงหน้าได้ทันที

๕.๒ เมื่อผู้ว่าจ้างเรียกร้อง ผู้รับจ้างต้องแสดงหลักฐานการใช้จ่ายเงินค่าจ้างล่วงหน้า เพื่อพิสูจน์ว่าได้เป็นไปตามข้อ ๕.๑ ภายในกำหนด ๑๕ (สิบห้า) วัน นับถัดจากวันที่ได้รับแจ้งเป็นหนังสือจากผู้ว่าจ้าง หากผู้รับจ้างไม่อาจแสดงหลักฐานดังกล่าว ภายในกำหนด ๑๕ (สิบห้า) วัน ผู้ว่าจ้างอาจเรียกเงินค่าจ้างล่วงหน้าคืนจากผู้รับจ้างหรือบังคับเอาจากหลักประกันการรับเงินค่าจ้างล่วงหน้าได้ทันที

๕.๓ (ก) (สำหรับสัญญาที่เป็นราคาต่อหน่วย)

ในการจ่ายเงินค่าจ้างให้แก่ผู้รับจ้างตามข้อ ๔ (ก) ผู้ว่าจ้างจะหักเงินค่าจ้าง ในแต่ละเดือนเพื่อชดเชยคืนเงินค่าจ้างล่วงหน้าไว้จำนวนร้อยละ ๒๐ (ยี่สิบ) ของจำนวนเงินค่าจ้างในแต่ละเดือน ทั้งนี้ จนกว่า

จำนวนเงินที่หักไว้จะครบตามจำนวนเงินค่าจ้างล่วงหน้าที่ได้รับจ้างได้รับไปแล้ว ยกเว้นค่าจ้างเดือนสุดท้ายจะหักไว้เป็นจำนวนเท่ากับจำนวนเงินค่าจ้างล่วงหน้าที่เหลือทั้งหมด

๕.๔ เงินจำนวนใดๆ ก็ตามที่ผู้รับจ้างจะต้องจ่ายให้แก่ผู้ว่าจ้างเพื่อชำระหนี้หรือเพื่อชดใช้ความรับผิดชอบต่างๆ ตามสัญญา ผู้ว่าจ้างจะหักเอาจากเงินค่าจ้างงวดที่จะจ่ายให้แก่ผู้รับจ้างก่อนที่จะหักชดใช้คืนเงินค่าจ้างล่วงหน้า

๕.๕ ในกรณีที่มีการบอกเลิกสัญญา หากเงินค่าจ้างล่วงหน้าที่เหลือเกินกว่าจำนวนเงินที่ผู้รับจ้างจะได้รับ หลังจากหักชดใช้ในกรณีอื่นแล้ว ผู้รับจ้างจะต้องจ่ายคืนเงินจำนวนที่เหลือนั้นให้แก่ผู้ว่าจ้าง ภายใน ๗ (เจ็ด) วัน นับถัดจากวันได้รับแจ้งเป็นหนังสือจากผู้ว่าจ้าง

๕.๖ (ก) (สำหรับสัญญาที่เป็นราคาต่อหน่วย)

ผู้ว่าจ้างจะคืนหลักประกันการรับเงินค่าจ้างล่วงหน้าให้แก่ผู้รับจ้าง ต่อเมื่อผู้ว่าจ้างได้หักเงินค่าจ้างไว้ครบจำนวนเงินค่าจ้างล่วงหน้าตามข้อ ๕.๓ (ก) แล้ว เว้นแต่ในกรณีดังต่อไปนี้ ผู้รับจ้างมีสิทธิขอคืนหลักประกันการรับเงินค่าจ้างล่วงหน้าบางส่วนก่อนได้

(๑) กรณีผู้รับจ้างได้วางหลักประกันการรับเงินค่าจ้างล่วงหน้าไว้ฉบับเดียว หากผู้ว่าจ้างได้หักเงินค่าจ้างล่วงหน้าไปแล้ว ผู้รับจ้างมีสิทธิขอคืนหลักประกันการรับเงินค่าจ้างล่วงหน้าในส่วนที่ผู้ว่าจ้างได้หักเงินค่าจ้างล่วงหน้าไปแล้วนั้น โดยผู้รับจ้างจะต้องนำหลักประกันการรับเงินค่าจ้างล่วงหน้าฉบับใหม่ที่มีมูลค่าเท่ากับเงินค่าจ้างล่วงหน้าที่เหลืออยู่มาวางให้แก่ผู้ว่าจ้าง

(๒) กรณีผู้รับจ้างได้วางหลักประกันการรับเงินค่าจ้างล่วงหน้าไว้หลายฉบับ ซึ่งแต่ละฉบับมีมูลค่าเท่ากับจำนวนเงินค่าจ้างล่วงหน้าที่ผู้ว่าจ้างจะต้องหักไว้ในแต่ละงวด หากผู้ว่าจ้างได้หักเงินค่าจ้างล่วงหน้าในงวดใดแล้ว ผู้รับจ้างมีสิทธิขอคืนหลักประกันการรับเงินค่าจ้างล่วงหน้าในงวดนั้นได้

ข้อ ๖ การหักเงินประกันผลงาน

ในการจ่ายเงินให้แก่ผู้รับจ้างแต่ละงวด ผู้ว่าจ้างจะหักเงินจำนวนร้อยละ ๑๐ ของเงินที่ต้องจ่ายในงวดนั้นเพื่อเป็นประกันผลงาน ในกรณีที่เงินประกันผลงานจะต้องถูกหักไว้ทั้งสิ้นไม่ต่ำกว่า ๖ เดือน (สำหรับสัญญาที่เป็นราคาต่อหน่วย) หรือจำนวน บาท (สำหรับสัญญาที่เป็นราคามรวม)

ผู้รับจ้างมีสิทธิที่จะขอเงินประกันผลงานคืนโดยผู้รับจ้างจะต้องวางหนังสือค้ำประกันของธนาคาร ซึ่งออกโดยธนาคารภายในประเทศมาวางไว้ต่อผู้ว่าจ้างเพื่อเป็นหลักประกันแทนก็ได้

ผู้ว่าจ้างจะคืนเงินประกันผลงาน และ/หรือ หนังสือค้ำประกันของธนาคารดังกล่าว ตามวรรคหนึ่งให้แก่ผู้รับจ้างพร้อมกับการจ่ายเงินงวดสุดท้าย

ข้อ ๗ (ก) กำหนดเวลาแล้วเสร็จและสิทธิของผู้ว่าจ้างในการบอกเลิกสัญญา

ภายในกำหนด...๗...(เจ็ด) วัน นับถัดจากวันลงนามในสัญญา ผู้รับจ้างจะต้องเสนอแผนงานให้เป็นที่พอใจแก่ผู้ว่าจ้าง โดยแสดงถึงขั้นตอนของการทำงานและกำหนดเวลาที่ต้องใช้ในการทำงานหลักต่างๆ ให้แล้วเสร็จ

ผู้รับจ้างต้องเริ่มทำงานที่รับจ้างภายในกำหนด...๗...(เจ็ด) วัน นับถัดจากวันที่ได้รับหนังสือแจ้งให้เริ่มงาน และจะต้องทำงานให้แล้วเสร็จภายในกำหนด...๒๑๐...(สองร้อยสิบ) วัน นับถัดจากวันที่ได้รับหนังสือแจ้งดังกล่าวนี้

ถ้าผู้รับจ้างมิได้เสนอแผนงาน หรือมิได้ลงมือทำงานภายในกำหนดเวลาหรือไม่สามารถทำงานให้แล้วเสร็จตามกำหนดเวลา หรือมีเหตุให้เชื่อได้ว่าผู้รับจ้างไม่สามารถทำงานให้แล้วเสร็จภายในกำหนดเวลา หรือจะแล้วเสร็จล่าช้าเกินกว่ากำหนดเวลา หรือผู้รับจ้างทำผิดสัญญาข้อใดข้อหนึ่ง หรือตกเป็น ผู้ถูกพิทักษ์ทรัพย์ เต็ดขาด หรือตกเป็นผู้ล้มละลาย หรือเพิกเฉยไม่ปฏิบัติตามคำสั่งของคณะกรรมการ ตรวจสอบพัสดุหรือผู้ควบคุมงาน หรือบริษัทที่ปรึกษาซึ่งได้รับมอบอำนาจจากผู้ว่าจ้าง ผู้ว่าจ้างมีสิทธิที่จะบอกเลิกสัญญานี้ได้ และมีสิทธิจ้างผู้รับจ้าง

รายใหม่เข้าทำงานของผู้รับจ้างให้ลุล่วงไปได้ด้วย การใช้สิทธิบอกเลิกสัญญา นั้นไม่กระทบสิทธิของผู้ว่าจ้างที่จะเรียกร้องค่าเสียหายจากผู้รับจ้าง

การที่ผู้ว่าจ้างไม่ใช้สิทธิเลิกสัญญาดังกล่าวข้างต้นนั้น ไม่เป็นเหตุให้ผู้รับจ้างพ้นจากความรับผิดชอบตามสัญญา

ข้อ ๘ ความรับผิดชอบในความชำรุดบกพร่องของงานจ้าง

เมื่องานแล้วเสร็จบริบูรณ์ และผู้ว่าจ้างได้รับมอบงานจากผู้รับจ้างหรือจากผู้รับจ้างรายใหม่ ในกรณีที่มีการบอกเลิกสัญญาตามข้อ ๗ หากมีเหตุชำรุดบกพร่องหรือเสียหายเกิดขึ้นจากการจ้างนี้ ภายในกำหนด...๓ (สาม) ปี... (.....) เดือน นับถัดจากวันที่ได้รับมอบงานดังกล่าว ซึ่งความชำรุดบกพร่องหรือเสียหายนั้นเกิดจากความบกพร่องของผู้รับจ้างอันเกิดจากการใช้วัสดุที่ไม่ถูกต้องหรือทำไว้มิเรียบร้อย หรือทำไม่ถูกต้องตามมาตรฐานแห่งหลักวิชา ผู้รับจ้างจะต้องรีบทำการแก้ไขให้เป็นที่เรียบร้อยโดยไม่ชักช้า โดยผู้ว่าจ้างไม่ต้องออกเงินใดๆ ในการนี้ทั้งสิ้น หากผู้รับจ้างไม่กระทำการดังกล่าวภายในกำหนด ๑๕ (สิบห้า) วัน นับถัดจากวันที่ได้รับแจ้งเป็นหนังสือจากผู้ว่าจ้างหรือไม่ทำการแก้ไขให้ถูกต้องเรียบร้อย ภายในเวลาที่ผู้ว่าจ้างกำหนด ให้ผู้ว่าจ้างมีสิทธิที่จะทำการนั้นเองหรือจ้างผู้อื่นให้ทำงานนั้น โดยผู้รับจ้างต้องเป็นผู้ออกค่าใช้จ่ายเองทั้งสิ้น

ในกรณีเร่งด่วนจำเป็นต้องรีบแก้ไขเหตุชำรุดบกพร่องหรือเสียหายโดยเร็ว และไม่อาจรอให้ผู้รับจ้างแก้ไขในระยะเวลาที่กำหนดไว้ตามวรรคหนึ่งได้ ผู้ว่าจ้างมีสิทธิเข้าจัดการแก้ไขเหตุชำรุดบกพร่องหรือเสียหายนั้นเอง หรือจ้างผู้อื่นให้ซ่อมแซมความชำรุดบกพร่องหรือเสียหาย โดยผู้รับจ้างต้องรับผิดชอบชำระค่าใช้จ่ายทั้งหมด

การที่ผู้ว่าจ้างทำการนั้นเอง หรือจ้างผู้อื่นให้ทำงานนั้นแทนผู้รับจ้าง ไม่ทำให้ผู้รับจ้างหลุดพ้นจากความรับผิดชอบตามสัญญา หากผู้รับจ้างไม่ชดเชยค่าใช้จ่ายหรือค่าเสียหายตามที่ผู้ว่าจ้างเรียกร้องผู้ว่าจ้างมีสิทธิบังคับจากหลักประกันการปฏิบัติตามสัญญาได้

ข้อ ๙ การจ้างช่วง

ผู้รับจ้างจะต้องไม่เอางานทั้งหมดหรือแต่บางส่วนแห่งสัญญานี้ไปจ้างช่วงอีกทอดหนึ่ง เว้นแต่การจ้างช่วงงานแต่บางส่วนที่ได้รับอนุญาตเป็นหนังสือจากผู้ว่าจ้างแล้ว การที่ผู้ว่าจ้างได้อนุญาตให้จ้างช่วงงานแต่บางส่วนดังกล่าวนี้ ไม่เป็นเหตุให้ผู้รับจ้างหลุดพ้นจากความรับผิดชอบหรือพันธะหน้าที่ตามสัญญานี้ และผู้รับจ้างจะยังคงต้องรับผิดชอบในความผิดและความประมาทเลินเล่อของผู้รับจ้างช่วง หรือของตัวแทนหรือลูกจ้างของผู้รับจ้างช่วงนั้นทุกประการ

กรณีผู้รับจ้างไปจ้างช่วงงานแต่บางส่วนโดยฝ่าฝืนความในวรรคหนึ่ง ผู้รับจ้างต้องชำระค่าปรับให้แก่ผู้ว่าจ้างเป็นจำนวนเงินในอัตราร้อยละ ๑๕ (สิบห้า) ของวงเงินของงานที่จ้างช่วงตามสัญญา ทั้งนี้ ไม่ตัดสิทธิผู้ว่าจ้างในการบอกเลิกสัญญา

ข้อ ๑๐ การควบคุมงานของผู้รับจ้าง

ผู้รับจ้างจะต้องควบคุมงานที่รับจ้างอย่างเอาใจใส่ ด้วยประสิทธิภาพและความชำนาญ และในระหว่างทำงานที่รับจ้างจะต้องจัดให้มีผู้แทนซึ่งทำงานเต็มเวลาเป็นผู้รับผิดชอบควบคุมงานของผู้รับจ้าง ผู้แทนดังกล่าวจะต้องได้รับมอบอำนาจจากผู้รับจ้าง คำสั่งหรือคำแนะนำต่างๆ ที่ผู้ว่าจ้าง คณะกรรมการตรวจรับพัสดุ ผู้ควบคุมงาน หรือบริษัทที่ปรึกษาที่ผู้ว่าจ้างแต่งตั้งได้แจ้งแก่ผู้แทนเช่นว่านั้น ให้ถือว่าเป็นคำสั่งหรือคำแนะนำที่ได้แจ้งแก่ผู้รับจ้าง การแต่งตั้งผู้แทนตามข้อนี้จะต้องทำเป็นหนังสือ และต้องได้รับความเห็นชอบเป็นหนังสือจากผู้ว่าจ้าง การเปลี่ยนตัวหรือแต่งตั้งผู้แทนใหม่จะทำได้ หากไม่ได้รับความเห็นชอบเป็นหนังสือจากผู้ว่าจ้างก่อน

ผู้ว่าจ้างมีสิทธิที่จะขอให้เปลี่ยนตัวผู้แทนตามวรรคหนึ่ง โดยแจ้งเป็นหนังสือไปยัง ผู้รับจ้าง และผู้รับจ้างจะต้องทำการเปลี่ยนตัวผู้แทนนั้นโดยพลัน โดยไม่คิดค่าจ้างหรือราคาเพิ่ม หรืออ้างเป็นเหตุเพื่อขยายอายุสัญญาอันเนื่องมาจากเหตุนี้

ข้อ ๑๑ ความรับผิดชอบของผู้รับจ้าง

ผู้รับจ้างจะต้องรับผิดชอบต่ออุบัติเหตุ ความเสียหาย หรือภัยอันตรายใดๆ อันเกิดจากการปฏิบัติงานของผู้รับจ้าง และจะต้องรับผิดชอบต่อความเสียหายจากการกระทำของลูกจ้างหรือตัวแทนของ ผู้รับจ้าง และจากการปฏิบัติงานของผู้รับจ้างช่วงด้วย (ถ้ามี)

ความเสียหายใดๆ อันเกิดแก่งานที่ผู้รับจ้างได้ทำขึ้น แม้จะเกิดขึ้นเพราะเหตุสุดวิสัยก็ตาม ผู้รับจ้างจะต้องรับผิดชอบโดยซ่อมแซมให้คืนดีหรือเปลี่ยนให้ใหม่โดยค่าใช้จ่ายของผู้รับจ้างเอง เว้นแต่ความเสียหายนั้นเกิดจากความผิดของผู้ว่าจ้าง ทั้งนี้ ความรับผิดชอบของผู้รับจ้างดังกล่าวในข้อนี้จะสิ้นสุดลง เมื่อผู้ว่าจ้างได้รับมอบงานครั้งสุดท้าย ซึ่งหลังจากนั้นผู้รับจ้างคงต้องรับผิดชอบในกรณีชำรุดบกพร่อง หรือความเสียหายดังกล่าวในข้อ ๘ เท่านั้น

ผู้รับจ้างจะต้องรับผิดชอบต่อบุคคลภายนอกในความเสียหายใดๆ อันเกิดจากการปฏิบัติงานของผู้รับจ้าง หรือลูกจ้างหรือตัวแทนของผู้รับจ้าง รวมถึงผู้รับจ้างช่วง (ถ้ามี) ตามสัญญาฯ หากผู้ว่าจ้างถูกเรียกร้องหรือฟ้องร้องหรือต้องชดใช้ค่าเสียหายให้แก่บุคคลภายนอกไปแล้ว ผู้รับจ้างจะต้องดำเนินการใดๆ เพื่อให้มีการว่าต่างแก้ต่างให้แก่ผู้ว่าจ้างโดยค่าใช้จ่ายของผู้รับจ้างเอง รวมทั้งผู้รับจ้างจะต้องชดใช้ค่าเสียหายนั้นๆ ตลอดจนค่าใช้จ่ายใดๆ อันเกิดจากการถูกเรียกร้องหรือถูกฟ้องร้องให้แก่ผู้ว่าจ้างทันที

ข้อ ๑๒ การจ่ายเงินแก่ลูกจ้าง

ผู้รับจ้างจะต้องจ่ายเงินแก่ลูกจ้างที่ผู้รับจ้างได้จ้างมาในอัตราและตามกำหนดเวลาที่ผู้รับจ้างได้ตกลงหรือทำสัญญาไว้ต่อลูกจ้างดังกล่าว

ถ้าผู้รับจ้างไม่จ่ายเงินค่าจ้างหรือค่าทดแทนอื่นใดแก่ลูกจ้างดังกล่าวในวรรคหนึ่ง ผู้ว่าจ้างมีสิทธิที่จะเอาเงินค่าจ้างที่จะต้องจ่ายแก่ผู้รับจ้างมาจ่ายให้แก่ลูกจ้างของผู้รับจ้างดังกล่าว และให้ถือว่าผู้ว่าจ้างได้จ่ายเงินจำนวนนั้นเป็นค่าจ้างให้แก่ผู้รับจ้างตามสัญญาแล้ว

ผู้รับจ้างจะต้องจัดให้มีประกันภัยสำหรับลูกจ้างทุกคนที่จ้างมาทำงาน โดยให้ครอบคลุมถึงความรับผิดชอบทั้งปวงของผู้รับจ้าง รวมทั้งผู้รับจ้างช่วง (ถ้ามี) ในกรณีความเสียหายที่คิดค่าสินไหมทดแทนได้ตามกฎหมาย ซึ่งเกิดจากอุบัติเหตุหรือภัยอันตรายใดๆ ต่อลูกจ้างหรือบุคคลอื่นที่ผู้รับจ้างหรือผู้รับจ้างช่วงจ้างมาทำงาน ผู้รับจ้างจะต้องส่งมอบกรมธรรม์ประกันภัยดังกล่าวพร้อมทั้งหลักฐานการชำระเบี้ยประกันให้แก่ผู้ว่าจ้างเมื่อผู้ว่าจ้างเรียกกร้อง

ข้อ ๑๓ การตรวจงานจ้าง

ถ้าผู้ว่าจ้างแต่งตั้งคณะกรรมการตรวจรับพัสดุ ผู้ควบคุมงาน หรือบริษัทที่ปรึกษาเพื่อควบคุมการทำงานของ ผู้รับจ้าง คณะกรรมการตรวจรับพัสดุ ผู้ควบคุมงาน หรือบริษัทที่ปรึกษานั้นมีอำนาจเข้าไปตรวจการทำงานในโรงงานและสถานที่ก่อสร้างได้ตลอดเวลาและผู้รับจ้างจะต้องอำนวยความสะดวกและให้ความช่วยเหลือในการนั้นตามสมควร

การที่มีคณะกรรมการตรวจรับพัสดุ ผู้ควบคุมงาน หรือบริษัทที่ปรึกษานั้น หากทำให้ผู้รับจ้างพ้นจากความรับผิดชอบตามสัญญานี้ข้อใดข้อหนึ่งไม่

ข้อ ๑๔ แบบรูปและรายการละเอียดตลาดเคลื่อน

ผู้รับจ้างรับรองว่าได้ตรวจสอบและทำความเข้าใจในแบบรูปและรายการละเอียดโดยถี่ถ้วนแล้ว หากปรากฏว่าแบบรูปและรายการละเอียดนั้นผิดพลาดหรือคลาดเคลื่อนไปจากหลักการทางวิศวกรรมหรือทางเทคนิค ผู้รับจ้างตกลงที่จะปฏิบัติตามคำวินิจฉัยของผู้ว่าจ้าง คณะกรรมการตรวจรับพัสดุ ผู้ควบคุมงาน หรือบริษัทที่ปรึกษาที่ผู้ว่าจ้างแต่งตั้ง เพื่อให้งานแล้วเสร็จบริบูรณ์ คำวินิจฉัยดังกล่าว ให้ถือเป็นที่สุด โดยผู้รับจ้างจะคิดค่าจ้าง ค่าเสียหาย หรือค่าใช้จ่ายใดๆ เพิ่มขึ้นจากผู้ว่าจ้าง หรือขอขยายอายุสัญญาไม่ได้

ข้อ ๑๕ การควบคุมงานโดยผู้ว่าจ้าง

ผู้รับจ้างตกลงว่าคณะกรรมการตรวจรับพัสดุ ผู้ควบคุมงาน หรือบริษัทที่ปรึกษาที่ผู้ว่าจ้างแต่งตั้ง มีอำนาจที่จะตรวจสอบและควบคุมงานเพื่อให้เป็นไปตามสัญญาและเมื่ออำนาจที่จะสั่งให้แก้ไขเปลี่ยนแปลงเพิ่มเติม หรือตัดทอนซึ่งงานตามสัญญานี้ หากผู้รับจ้างขัดขืนไม่ปฏิบัติตาม ผู้ว่าจ้าง คณะกรรมการตรวจรับพัสดุ ผู้ควบคุมงาน หรือบริษัทที่ปรึกษา มีอำนาจที่จะสั่งให้หยุดการนั้นชั่วคราวได้ ความล่าช้าในกรณีเช่นนี้ ผู้รับจ้างจะถือเป็นเหตุขอ ขยายระยะเวลาการปฏิบัติงานตามสัญญาหรือเรียกร้องค่าเสียหายใดๆ ไม่ได้ทั้งสิ้น

ข้อ ๑๖ งานพิเศษและการแก้ไขงาน

ผู้ว่าจ้างมีสิทธิที่จะสั่งเป็นหนังสือให้ผู้รับจ้างทำงานพิเศษซึ่งไม่ได้แสดงไว้หรือรวมอยู่ในเอกสาร สัญญานี้ หากงานพิเศษนั้นๆ อยู่ในขอบข่ายทั่วไปแห่งวัตถุประสงค์ของสัญญานี้ นอกจากนี้ ผู้ว่าจ้างยังมีสิทธิสั่งให้ เปลี่ยนแปลงหรือแก้ไขแบบรูปและข้อกำหนดต่างๆ ในเอกสารสัญญานี้ด้วย

อัตราค่าจ้างหรือราคาที่กำหนดไว้ในสัญญานี้ ให้กำหนดใช้สำหรับงานพิเศษ หรืองานที่เพิ่มเติม ขึ้น หรือตัดทอนลงทั้งปวงตามคำสั่งของผู้ว่าจ้าง หากในสัญญาไม่ได้กำหนดไว้ถึงอัตราค่าจ้าง หรือราคาใดๆ ที่จะ นำมาใช้สำหรับงานพิเศษหรืองานที่เพิ่มขึ้นหรือลดลงดังกล่าว ผู้ว่าจ้าง และผู้รับจ้างจะได้ตกลงกันที่จะกำหนดอัตรา ค่าจ้างหรือราคาที่เพิ่มขึ้นหรือลดลง รวมทั้งการขยายระยะเวลา (ถ้ามี) กันใหม่เพื่อความเหมาะสม ในกรณีที่ตกลงกัน ไม่ได้ ผู้ว่าจ้างจะกำหนดอัตราจ้างหรือราคาตามแต่ผู้ว่าจ้างจะเห็นว่าเหมาะสมและถูกต้อง ซึ่งผู้รับจ้างจะต้อง ปฏิบัติงานตามคำสั่งของผู้ว่าจ้างไปก่อนเพื่อมิให้เกิดความเสียหายแก่งานที่จ้าง

ข้อ ๑๗ ค่าปรับ

หากผู้รับจ้างไม่สามารถทำงานให้แล้วเสร็จภายในเวลาที่กำหนดไว้ในสัญญาและผู้ว่าจ้าง ยังมีได้ บอกละเมิดสัญญา ผู้รับจ้างจะต้องชำระค่าปรับให้แก่ผู้ว่าจ้างเป็นจำนวนเงินวันละ...(ร้อยละ ๐.๒๕)... บาท (.....) และจะต้องชำระค่าใช้จ่ายในการควบคุมงาน (ถ้ามี) ในเมื่อผู้ว่าจ้างต้องจ้างผู้ควบคุมงานอีกต่อหนึ่งเป็นจำนวนเงินวันละ.....บาท (.....) นับถัดจากวันที่ ครบกำหนดเวลาแล้วเสร็จของงานตามสัญญาหรือวันที่ผู้ว่าจ้างได้ขยายเวลาทำงานให้จนถึงวันที่ทำงานแล้วเสร็จ จริง นอกจากนี้ ผู้รับจ้างยอมให้ผู้ว่าจ้างเรียกค่าเสียหายอันเกิดขึ้นจากการที่ผู้รับจ้างทำงานล่าช้าเฉพาะส่วนที่เกินกว่า จำนวนค่าปรับและค่าใช้จ่ายดังกล่าวได้อีกด้วย

ในระหว่างที่ผู้ว่าจ้างยังมีได้บอกละเมิดสัญญานั้น หากผู้ว่าจ้างเห็นว่าผู้รับจ้างจะไม่สามารถปฏิบัติ ตามสัญญาต่อไปได้ ผู้ว่าจ้างจะใช้สิทธิบอกละเมิดสัญญาและใช้สิทธิตามข้อ ๑๘ ก็ได้ และถ้าผู้ว่าจ้าง ได้แจ้งข้อเรียกร้อง ไปยังผู้รับจ้างเมื่อครบกำหนดเวลาแล้วเสร็จของงานขอให้ชำระค่าปรับแล้ว ผู้ว่าจ้างมีสิทธิ ที่จะปรับผู้รับจ้างจนถึงวัน บอกละเมิดสัญญาได้อีกด้วย

ข้อ ๑๘ สิทธิของผู้ว่าจ้างภายหลังบอกละเมิดสัญญา

ในกรณีที่ผู้ว่าจ้างบอกละเมิดสัญญา ผู้ว่าจ้างอาจทำงานนั้นเองหรือว่าจ้างผู้อื่นให้ทำงานนั้นต่อจนแล้ว เสร็จก็ได้ ผู้ว่าจ้างหรือผู้รับจ้างทำงานนั้นต่อมีสิทธิใช้เครื่องมือใช้ในการก่อสร้าง สิ่งที่สร้างขึ้นชั่วคราวสำหรับงาน ก่อสร้าง และวัสดุต่างๆ ซึ่งเห็นว่าจะต้องสงวนเอาไว้เพื่อการปฏิบัติงานตามสัญญาตามที่เห็นสมควร

ในกรณีดังกล่าว ผู้ว่าจ้างมีสิทธิริบหรือบังคับจากหลักประกันการปฏิบัติตามสัญญา ทั้งหมดหรือ บางส่วน ตามแต่จะเห็นสมควร นอกจากนั้น ผู้รับจ้างจะต้องรับผิดชอบในค่าเสียหายซึ่งเป็นจำนวนเกินกว่า หลักประกันการปฏิบัติตามสัญญา รวมทั้งค่าใช้จ่ายที่เพิ่มขึ้นในการทำงานนั้นต่อให้แล้วเสร็จตามสัญญา ตลอดจน ค่าใช้จ่ายในการควบคุมงานเพิ่ม (ถ้ามี) ซึ่งผู้ว่าจ้างจะหักเอาจากเงินประกันผลงานหรือจำนวนเงินใดๆ ที่จะจ่ายให้แก่ผู้รับ จ้างก็ได้

ข้อ ๑๙ การบังคับค่าปรับ ค่าเสียหาย และค่าใช้จ่าย

ในกรณีที่ผู้รับจ้างไม่ปฏิบัติตามสัญญาข้อใดข้อหนึ่งด้วยเหตุใดๆ ก็ตาม จนเป็นเหตุให้เกิด ค่าปรับ ค่าเสียหาย หรือค่าใช้จ่ายแก่ผู้ว่าจ้าง ผู้รับจ้างต้องชดใช้ค่าปรับ ค่าเสียหาย หรือค่าใช้จ่ายดังกล่าวให้แก่ ผู้ว่า

จ้างโดยสิ้นเชิงภายในกำหนด.....๑๕..... (สิบห้า) วัน นับถัดจากวันที่ได้รับแจ้งเป็นหนังสือจากผู้ว่าจ้างหากผู้รับจ้างไม่ชดใช้ให้ถูกต้องครบถ้วนภายในระยะเวลาดังกล่าว ให้ผู้ว่าจ้างมีสิทธิที่จะหักเอาจากจำนวนเงินค่าจ้างที่ต้องชำระ หรือจากเงินประกันผลงานของผู้รับจ้าง หรือบังคับจากหลักประกันการปฏิบัติตามสัญญาได้ทันที

หากค่าปรับ ค่าเสียหาย หรือค่าใช้จ่ายที่บังคับจากเงินค่าจ้างที่ต้องชำระ เงินประกันผลงานหรือหลักประกันการปฏิบัติตามสัญญาแล้วยังไม่เพียงพอ ผู้รับจ้างยินยอมชำระส่วนที่เหลือที่ยังขาดอยู่ จนครบถ้วนตามจำนวนค่าปรับ ค่าเสียหาย หรือค่าใช้จ่ายนั้น ภายในกำหนด.....๗..... (เจ็ด) วัน นับถัดจากวันที่ได้รับแจ้งเป็นหนังสือจากผู้ว่าจ้าง

หากมีเงินค่าจ้างตามสัญญาที่หักไว้จ่ายเป็นค่าปรับ ค่าเสียหาย หรือค่าใช้จ่ายแล้วยังเหลืออยู่อีกเท่าใด ผู้ว่าจ้างจะคืนให้แก่ผู้รับจ้างทั้งหมด

ข้อ ๒๐ การทำบริเวณก่อสร้างให้เรียบร้อย

ผู้รับจ้างจะต้องรักษาบริเวณสถานที่ปฏิบัติงานตามสัญญานี้ รวมทั้งโรงงานหรือสิ่งอำนวยความสะดวกในการทำงานของผู้รับจ้าง ลูกจ้าง ตัวแทน หรือผู้รับจ้างช่วง (ถ้ามี) ให้สะอาด ปลอดภัย และมีประสิทธิภาพในการทำงานตลอดระยะเวลาการจ้าง และเมื่อทำงานเสร็จสิ้นแล้วจะต้องขนย้ายบรรดาเครื่องใช้ในการทำงานจ้างรวมทั้งวัสดุ ขยะ มูลฝอย และสิ่งก่อสร้างชั่วคราวต่างๆ (ถ้ามี) ทั้งจะต้องกลบเกลี่ยพื้นดินให้เรียบร้อยเพื่อให้บริเวณทั้งหมดอยู่ในสภาพที่สะอาดและใช้การได้ทันที

ข้อ ๒๑ การงดหรือลดค่าปรับ หรือการขยายเวลาปฏิบัติงานตามสัญญา

ในกรณีที่มีเหตุเกิดจากความผิดหรือความบกพร่องของฝ่ายผู้ว่าจ้าง หรือเหตุสุดวิสัย หรือเกิดจากพฤติการณ์อันหนึ่งอันใดที่ผู้รับจ้างไม่ต้องรับผิดชอบตามกฎหมาย หรือเหตุอื่นตามที่กำหนดในกฎกระทรวง ซึ่งออกตามความในกฎหมายว่าด้วยการจัดซื้อจัดจ้างและการบริหารพัสดุภาครัฐ ทำให้ผู้รับจ้างไม่สามารถทำงานให้แล้วเสร็จตามเงื่อนไขและกำหนดเวลาแห่งสัญญานี้ได้ ผู้รับจ้างจะต้องแจ้งเหตุหรือพฤติการณ์ดังกล่าวพร้อมหลักฐานเป็นหนังสือให้ผู้ว่าจ้างทราบ เพื่อของดหรือลดค่าปรับ หรือขยายเวลาทำงานออกไปภายใน ๑๕ (สิบห้า) วันนับถัดจากวันที่เหตุนั้นสิ้นสุดลง หรือตามที่กำหนดในกฎกระทรวงดังกล่าว แล้วแต่กรณี

ถ้าผู้รับจ้างไม่ปฏิบัติให้เป็นไปตามความในวรรคหนึ่ง ให้ถือว่าผู้รับจ้างได้ละสิทธิเรียกร้องในการที่จะของดหรือลดค่าปรับ หรือขยายเวลาทำงานออกไปโดยไม่มีเงื่อนไข ทั้งสิ้นเว้นแต่กรณีเหตุเกิดจากความผิดหรือความบกพร่องของฝ่ายผู้ว่าจ้างซึ่งมีหลักฐานชัดเจนหรือผู้ว่าจ้างทราบที่อยู่แล้วตั้งแต่นั้น

การงดหรือลดค่าปรับ หรือขยายกำหนดเวลาทำงานตามวรรคหนึ่ง อยู่ในดุลพินิจของผู้ว่าจ้างที่จะพิจารณาตามที่เห็นสมควร

ข้อ ๒๒ การใช้เรือไทย

ในการปฏิบัติตามสัญญานี้ หากผู้รับจ้างจะต้องส่งหรือนำของเข้ามาจากต่างประเทศรวมทั้งเครื่องมือและอุปกรณ์ที่ต้องนำเข้ามาเพื่อปฏิบัติงานตามสัญญา ไม่ว่าผู้รับจ้างจะเป็นผู้นำของเข้ามาเองหรือนำเข้ามาโดยผ่านตัวแทนหรือบุคคลอื่นใด ถ้าสิ่งของนั้นต้องนำเข้ามาโดยทางเรือในเส้นทางเดินเรือที่มีเรือไทยเดินอยู่และสามารถให้บริการรับขนได้ตามที่รัฐมนตรีว่าการกระทรวงคมนาคมประกาศกำหนด ผู้รับจ้างต้องจัดการให้สิ่งของดังกล่าวบรรทุกโดยเรือไทยหรือเรือที่มีสิทธิเช่นเดียวกับเรือไทยจากต่างประเทศมายังประเทศไทย เว้นแต่จะได้รับอนุญาตจากกรมเจ้าท่าก่อนบรรทุกของนั้นลงเรืออื่นที่มีใช้เรือไทยหรือเป็นของที่รัฐมนตรีว่าการกระทรวงคมนาคมประกาศยกเว้นให้บรรทุกโดยเรืออื่นได้ ทั้งนี้ไม่ว่าการส่งหรือนำเข้าสิ่งของดังกล่าวจากต่างประเทศจะเป็นแบบใด

ในการส่งมอบงานตามสัญญาให้แก่ผู้ว่าจ้าง ถ้างานนั้นมีสิ่งของตามวรรคหนึ่ง ผู้รับจ้างจะต้องส่งมอบใบตราส่ง (Bill of Lading) หรือสำเนาใบตราส่งสำหรับของนั้น ซึ่งแสดงว่าได้บรรทุกมาโดยเรือไทยหรือเรือที่มีสิทธิเช่นเดียวกับเรือไทยให้แก่ผู้ว่าจ้างพร้อมกับการส่งมอบงานด้วย

ในกรณีที่สิ่งของดังกล่าวไม่ได้บรรทุกจากต่างประเทศมายังประเทศไทยโดยเรือไทยหรือเรือที่มีสิทธิเช่นเดียวกับเรือไทย ผู้รับจ้างต้องส่งมอบหลักฐานซึ่งแสดงว่าได้รับอนุญาตจากกรมเจ้าท่า ให้บรรทุกของโดยเรือ

อื่นได้หรือหลักฐานซึ่งแสดงว่าได้ชำระค่าธรรมเนียมพิเศษเนื่องจากการไม่บรรทุกของโดยเรือไทยตามกฎหมายว่าด้วยการส่งเสริมการพาณิชย์นาวีแล้วอย่างใดอย่างหนึ่งแก่ผู้ว่าจ้างด้วย

ในกรณีที่ผู้รับจ้างไม่ส่งมอบหลักฐานอย่างใดอย่างหนึ่งดังกล่าวในวรรคสองและวรรคสามให้แก่ผู้ว่าจ้าง แต่จะขอส่งมอบงานดังกล่าวให้ผู้ว่าจ้างก่อนโดยไม่รับชำระเงินค่าจ้าง ผู้ว่าจ้างมีสิทธิรับงานดังกล่าวไว้ก่อน และชำระเงินค่าจ้างเมื่อผู้รับจ้างได้ปฏิบัติถูกต้องครบถ้วนดังกล่าวแล้วได้

ข้อ ๒๓ มาตรฐานฝีมือช่าง

ผู้รับจ้างตกลงเป็นเงื่อนไขสำคัญว่า ผู้รับจ้างจะต้องมีและใช้ผู้ผ่านการทดสอบมาตรฐานฝีมือช่าง หรือผู้ผ่านการทดสอบมาตรฐานฝีมือช่างจากคณะกรรมการกำหนดมาตรฐาน และทดสอบฝีมือแรงงานหรือสถาบันของทางราชการอื่น หรือสถาบันเอกชนที่ทางราชการรับรอง หรือผู้มีวุฒิปริญญาตรี ปวช. ปวส. และ ปวท. หรือเทียบเท่าจากสถาบันการศึกษาที่ ก.พ. รับรองให้เข้ารับราชการได้ในอัตราไม่ต่ำกว่าร้อยละ ๑๐ (สิบ) ของแต่ละสาขาช่างแต่จะต้องมีจำนวนช่างอย่างน้อย ๑ คน ในแต่ละสาขาช่าง ดังต่อไปนี้

๒๓.๑ ช่างก่อสร้างหรือช่างโยธา

๒๓.๒ ช่างไฟฟ้า

ข้อ ๒๔ การปรับราคาค่าจ้าง

ผู้ว่าจ้างและผู้รับจ้าง ตกลงกันให้ใช้สัญญาปรับราคาได้ สำหรับราคางานก่อสร้างตามสัญญานี้ โดยให้นำสูตร Escalation Factor (K) มาใช้คำนวณราคาค่างานที่เปลี่ยนแปลงไป โดยวิธีการต่อไปนี้ ตามเงื่อนไขหลักเกณฑ์ สูตรและวิธีคำนวณที่ใช้กับสัญญาแบบปรับราคาได้ตามมติคณะรัฐมนตรีเมื่อวันที่ ๒๒ สิงหาคม ๒๕๓๒ เรื่องการพิจารณาช่วยเหลือผู้ประกอบการอาชีพงานก่อสร้าง ตามหนังสือสำนักเลขาธิการคณะรัฐมนตรี ที่ นร ๐๒๐๓/ว ๑๐๙ ลงวันที่ ๒๔ สิงหาคม ๒๕๓๒

สูตรการปรับราคา (สูตรค่า K) จะต้องคงที่ที่ระดับที่กำหนดไว้ในวันแล้วเสร็จตามที่กำหนดไว้ในสัญญา หรือภายในระยะเวลาที่ ผู้ว่าจ้าง ได้ขยายออกไป โดยจะใช้สูตรของทางราชการที่ได้รับอนุมัติตามภาคผนวก ๔

สัญญานี้ทำขึ้นเป็นสองฉบับ มีข้อความถูกต้องตรงกัน คู่สัญญาได้อ่านและเข้าใจข้อความโดยละเอียดตลอดแล้ว จึงได้ลงลายมือชื่อ พร้อมทั้งประทับตรา (ถ้ามี) ไว้เป็นสำคัญต่อหน้าพยาน และคู่สัญญาต่างยึดถือไว้ฝ่ายละหนึ่งฉบับ

(ลงชื่อ).....ผู้ว่าจ้าง
(นายพรพิชิต กลิ่นมาลี)

(ลงชื่อ).....ผู้รับจ้าง
(.....)

(ลงชื่อ).....พยาน
(นางสาวอารีรัตน์ จำใช้)

(ลงชื่อ).....พยาน
(นางสาวยุภา มะแส่น)

เอกสารแนบท้ายประกาศประกวดราคาจ้างก่อสร้างด้วยวิธีประกวดราคาอิเล็กทรอนิกส์ (e-bidding) ข้อ ๑.๔ (๑)

แบบหนังสือคำประกัน

(หลักประกันการเสนอราคาการจ้าง)

เอกสารแนบท้ายประกวดราคาจ้างเลขที่ คค ๐๖๑๒๖/eb/ /๒๕๖๙ ลงวันที่

เลขที่..... วันที่.....

ข้าพเจ้า.....(ชื่อธนาคาร/บริษัทเงินทุน).....สำนักงานตั้งอยู่เลขที่.....ถนน.....
ตำบล/แขวง.....อำเภอ/เขต.....จังหวัด.....โดย.....

ผู้มีอำนาจลงนามผูกพันธนาคาร/บริษัทเงินทุน ขอทำหนังสือคำประกันฉบับนี้ให้ไว้ต่อ.....ชื่อหน่วยงานของรัฐผู้ประกวดราคา)
.....ตั้งมีข้อความต่อไปนี้

๑. ตามที่.....(ชื่อผู้ยื่นข้อเสนอ).....ได้ยื่นซองประกวดราคาสำหรับการจัดจ้าง.....
ตามเอกสารประกวดราคาเลขที่..... ซึ่งต้องวางหลักประกันของตามเงื่อนไขการประกวดราคาต่อ
.....(ชื่อหน่วยงานของรัฐผู้ประกวดราคา)..... เป็นจำนวนเงิน.....บาท (.....) นั้น

ข้าพเจ้ายินยอมผูกพันตนโดยไม่มีเงื่อนไขที่จะคำประกันการชำระเงินตามสิทธิเรียกร้องของ.....
(ชื่อหน่วยงานของรัฐผู้ประกวดราคา)..... จำนวนไม่เกินบาท (.....)

ในฐานะเป็นลูกหนี้ร่วม ในกรณี.....(ชื่อผู้ยื่นข้อเสนอ)..... ไม่ปฏิบัติตามเงื่อนไขในการประกวดราคาอันเป็นเหตุให้
.....(ชื่อหน่วยงานของรัฐผู้ประกวดราคา)..... มีสิทธิริบหลักประกันของประกวดราคาหรือخذใช้ค่าเสียหายใด ๆ

รวมทั้งกรณีที่.....(ชื่อผู้ยื่นข้อเสนอ)..... ได้ถอนใบเสนอราคาของตนภายในระยะเวลาที่ใบเสนอราคายังมีผลอยู่
หรือมิได้ไปลงนามในสัญญาเมื่อได้รับแจ้งไปทำสัญญา หรือมิได้วางหลักประกันสัญญาภายในระยะเวลาที่กำหนดในเอกสาร

ประกวดราคา โดย.....(ชื่อหน่วยงานของรัฐผู้ประกวดราคา)..... ไม่จำเป็นต้องเรียกร้องให้(ชื่อผู้ยื่นข้อเสนอ).....
ชำระหนี้ก่อน

๒. หนังสือคำประกันนี้มีผลใช้บังคับตั้งแต่วันที่.....เดือน.....พ.ศ. ถึงวันที่.....
เดือน.....พ.ศ. และข้าพเจ้าจะไม่เพิกถอนการคำประกันนี้ภายในระยะเวลาที่กำหนดไว้

๓. ถ้า.....(ชื่อผู้ยื่นข้อเสนอ)..... ขยายกำหนดเวลาขึ้นราคาของการเสนอราคาออกไป ข้าพเจ้า
ยินยอมที่จะขยายกำหนดระยะเวลาการคำประกันนี้ออกไปตลอดระยะเวลาขึ้นราคาที่ได้ขยายออกไปดังกล่าว

ข้าพเจ้าได้ลงนามและประทับตราไว้ต่อหน้าพยานเป็นสำคัญ

(ลงชื่อ).....ผู้ค้าประกัน
(.....)

ตำแหน่ง.....
(ลงชื่อ).....พยาน
(.....)

(ลงชื่อ).....พยาน
(.....)

(นายปรกรณ์ ศรีปานวงศ์)

ผู้อำนวยการสำนักงานทางหลวงที่ ๑๐ (นครราชสีมา)
ปฏิบัติราชการแทน อธิบดีกรมทางหลวง

เอกสารแนบท้ายประกาศประกวดราคาจ้างก่อสร้างด้วยวิธีประกวดราคาอิเล็กทรอนิกส์ (e-bidding) ข้อ ๑.๔ (๒)

แบบหนังสือค้ำประกัน
(หลักประกันสัญญาจ้าง)
(กรณีปกติ)

เอกสารแนบท้ายประกวดราคาจ้างเลขที่ คค ๐๖๑๒๖/eb/ /๒๕๖๙ ลงวันที่

เลขที่..... วันที่.....

ข้าพเจ้า.....(ชื่อธนาคาร).....สำนักงานตั้งอยู่เลขที่.....ถนน.....
ตำบล/แขวง.....อำเภอ/เขต.....จังหวัด.....โดย.....ผู้มีอำนาจลงนามผูกพัน
ธนาคาร ขอทำหนังสือค้ำประกันฉบับนี้ไว้ต่อ.....(ชื่อหน่วยงานของรัฐผู้ว่าจ้าง)..... ซึ่งต่อไปนี้เรียกว่า “ผู้ว่าจ้าง”
ดังมีข้อความต่อไปนี้

๑. ตามที่.....(ชื่อผู้รับจ้าง).....ซึ่งต่อไปนี้เรียกว่า “ผู้รับจ้าง” ได้
ทำสัญญาจ้าง.....กับผู้ว่าจ้างตามสัญญาเลขที่.....ลงวันที่.....เดือน.....
พ.ศ. ซึ่งผู้รับจ้างต้องวางหลักประกันการปฏิบัติตามสัญญาต่อผู้ว่าจ้างเป็นจำนวนเงิน.....บาท
(.....) ซึ่งเท่ากับร้อยละ..... (.....) ของมูลค่าทั้งหมดของสัญญา

ข้าพเจ้ายินยอมผูกพันตนโดยไม่มีเงื่อนไขที่จะค้ำประกันในการชำระเงินให้ตามสิทธิเรียกร้องของผู้ว่าจ้าง
จำนวนไม่เกินบาท (.....) ในฐานะเป็นลูกหนี้ร่วม ในกรณีที่ผู้รับจ้าง
ก่อให้เกิดความเสียหายใด ๆ หรือต้องชำระค่าปรับ หรือค่าใช้จ่ายใด ๆ หรือผู้รับจ้างมิได้ปฏิบัติตามภาระหน้าที่ใด ๆ ที่กำหนด
ในสัญญาดังกล่าวข้างต้น ทั้งนี้โดยผู้ว่าจ้างไม่จำเป็นต้องเรียกร้องให้ผู้รับจ้างชำระหนี้ก่อน

๒. หนังสือค้ำประกันนี้มีผลใช้บังคับตั้งแต่วันที่.....เดือน.....พ.ศ. ถึงวันที่
เดือน.....พ.ศ. และข้าพเจ้าจะไม่เพิกถอนการค้ำประกันนี้ภายในระยะเวลาที่กำหนดไว้

๓. หากผู้ว่าจ้างได้ขยายระยะเวลาให้แก่ผู้รับจ้าง ให้ถือว่าข้าพเจ้ายินยอมในกรณีนั้น ๆ ด้วย โดยให้ขยาย
ระยะเวลาการค้ำประกันนี้ออกไปตลอดระยะเวลาที่ผู้ว่าจ้างได้ขยายระยะเวลาให้แก่ผู้รับจ้างดังกล่าวข้างต้น

ข้าพเจ้าได้ลงนามและประทับตราไว้ต่อหน้าพยานเป็นสำคัญ

(ลงชื่อ).....ผู้ค้ำประกัน
(.....)

ตำแหน่ง.....

(ลงชื่อ).....พยาน
(.....)

(ลงชื่อ).....พยาน
(.....)

*หมายเหตุ : กรณีลงนามในสัญญาจ้างตามปกติ ให้หน่วยงานของรัฐระบุวันที่หนังสือค้ำประกันเริ่มมีผลใช้บังคับให้มีผล
ใช้บังคับให้มีผลตั้งแต่วันที่ทำสัญญาจ้าง

(นายปกรณ์ ศรีปานวงศ์)

ผู้อำนวยการสำนักงานทางหลวงที่ ๑๐ (นครราชสีมา)
ปฏิบัติราชการแทน อธิบดีกรมทางหลวง

แบบหนังสือค้ำประกัน
(หลักประกันสัญญาจ้าง)
(กรณีสัญญาจ้างมีผลย้อนหลัง)

เอกสารแนบท้ายประกวดราคาจ้างเลขที่ คค ๐๖๑๒๖/eb/ /๒๕๖๙ ลงวันที่

เลขที่..... วันที่.....

ข้าพเจ้า.....(ชื่อธนาคาร).....สำนักงานตั้งอยู่เลขที่.....ถนน.....
ตำบล/แขวง.....อำเภอ/เขต.....จังหวัด.....โดย.....ผู้มีอำนาจลงนามผูกพัน
ธนาคาร ขอทำหนังสือค้ำประกันฉบับนี้ไว้ต่อ.....(ชื่อหน่วยงานของรัฐผู้ว่าจ้าง)..... ซึ่งต่อไปนี้เรียกว่า “ผู้ว่าจ้าง”
ดังมีข้อความต่อไปนี้

๑. ตามที่.....(ชื่อผู้รับจ้าง).....ซึ่งต่อไปนี้เรียกว่า “ผู้รับจ้าง”
ได้ทำสัญญาจ้าง.....กับผู้ว่าจ้างตามสัญญาเลขที่.....ลงวันที่.....เดือน.....พ.ศ.
โดยให้มีผลย้อนหลังไปจนถึงวันที่.....เดือน.....พ.ศ. ซึ่งผู้รับจ้างต้องวางหลักประกันการปฏิบัติตาม
สัญญาต่อผู้ว่าจ้าง เป็นจำนวนเงิน.....บาท (.....) ซึ่งเท่ากับร้อยละ.....
(.....) ของมูลค่าทั้งหมดของสัญญา

ข้าพเจ้ายินยอมผูกพันตนโดยไม่มีเงื่อนไขที่จะค้ำประกันในการชำระเงินให้ตามสิทธิเรียกร้องของผู้ว่าจ้าง
จำนวนไม่เกินบาท (.....) ในฐานะเป็นลูกหนี้ร่วม ในกรณีที่ผู้รับจ้าง
ก่อให้เกิดความเสียหายใด ๆ หรือต้องชำระค่าปรับ หรือค่าใช้จ่ายใด ๆ หรือผู้รับจ้างมิได้ปฏิบัติตามภาระหน้าที่ใด ๆ ที่กำหนด
ในสัญญาดังกล่าวข้างต้น ทั้งนี้ โดยผู้ว่าจ้างไม่จำเป็นต้องเรียกร้องให้ผู้รับจ้างชำระหนี้ก่อน

๒. หนังสือค้ำประกันนี้มีผลใช้บังคับตั้งแต่วันที่.....เดือน.....พ.ศ. ถึงวันที่
เดือน.....พ.ศ. และข้าพเจ้าจะไม่เพิกถอนการค้ำประกันนี้ภายในระยะเวลาที่กำหนดไว้

๓. หากผู้ว่าจ้างได้ขยายระยะเวลาให้แก่ผู้รับจ้าง ให้ถือว่าข้าพเจ้ายินยอมในกรณีนั้น ๆ ด้วย โดยให้ขยาย
ระยะเวลาการค้ำประกันนี้ออกไปตลอดระยะเวลาที่ผู้ว่าจ้างได้ขยายระยะเวลาให้แก่ผู้รับจ้างดังกล่าวข้างต้น

ข้าพเจ้าได้ลงนามและประทับตราไว้ต่อหน้าพยานเป็นสำคัญ

(ลงชื่อ).....ผู้ค้ำประกัน
(.....)

ตำแหน่ง.....

(ลงชื่อ).....พยาน
(.....)

(ลงชื่อ).....พยาน
(.....)

*หมายเหตุ : กรณีที่หน่วยงานของรัฐได้รับการอนุมัติยกเว้นหรือผ่อนผันจากคณะกรรมการวินิจฉัยปัญหาการจัดซื้อจัดจ้าง
และการบริหารพัสดุภาครัฐให้สัญญาจ้างมีผลใช้บังคับย้อนหลังไปจนถึงวันที่เริ่มต้นปีงบประมาณ หรือวันที่มีการจ้างจริง ให้
หน่วยงานของรัฐระบุวันที่หนังสือค้ำประกันเริ่มมีผลใช้บังคับให้มีผลไปถึงวันดังกล่าว

(นายปกรณ์ ศรีปานวงศ์)

ผู้อำนวยการสำนักงานทางหลวงที่ ๑๐ (นครราชสีมา)

ปฏิบัติราชการแทน อธิบดีกรมทางหลวง

เอกสารแนบท้ายประกาศประกวดราคาจ้างก่อสร้างด้วยวิธีประกวดราคาอิเล็กทรอนิกส์ (e-bidding) ข้อ ๑.๔ (๓)

แบบหนังสือค้ำประกัน
(หลักประกันการรับเงินค่าจ้างล่วงหน้า)

เอกสารแนบท้ายประกวดราคาจ้างเลขที่ คค ๐๖๑๒๖/eb/

/๒๕๖๙ ลงวันที่

เลขที่.....

วันที่.....

ข้าพเจ้า.....(ชื่อธนาคาร).....สำนักงานตั้งอยู่เลขที่.....ถนน.....
ตำบล/แขวง.....อำเภอ/เขต.....จังหวัด.....โดย.....ผู้มีอำนาจลงนามผูกพัน
ธนาคาร ขอทำหนังสือค้ำประกันฉบับนี้ให้ไว้ต่อ.....(ชื่อหน่วยงานของรัฐผู้ว่าจ้าง)..... ซึ่งต่อไปนี้เรียกว่า “ผู้ว่าจ้าง”
ดังมีข้อความต่อไปนี้

๑. ตามที่.....(ชื่อผู้รับจ้าง).....ซึ่งต่อไปนี้เรียกว่า “ผู้รับจ้าง” ได้
ทำสัญญากับผู้ว่าจ้าง ตามสัญญาเลขที่.....ลงวันที่.....เดือน..... พ.ศ. ซึ่งผู้รับจ้างมี
สิทธิที่จะขอรับเงินค่าจ้างล่วงหน้าเป็นจำนวนเงิน.....บาท (.....) นั้น

๒. ข้าพเจ้ายินยอมผูกพันตนในฐานะเป็นลูกหนี้ร่วมโดยไม่มีเงื่อนไขที่จะค้ำประกันการจ่ายเงินค่าจ้าง
ล่วงหน้าสำหรับผู้รับจ้างได้รับไป ภายในวงเงินไม่เกิน.....บาท (.....)

๓. หากผู้รับจ้างซึ่งได้รับเงินค่าจ้างล่วงหน้าตามข้อ ๑ จากผู้ว่าจ้างไปแล้ว ไม่ปฏิบัติตามสัญญา หรือตาม
เงื่อนไขอื่น ๆ แนบท้ายสัญญา อันเป็นเหตุให้ต้องจ่ายเงินค่าจ้างล่วงหน้าที่ได้รับไปดังกล่าวคืนให้แก่ผู้ว่าจ้างหรือผู้รับจ้างมี
ความผูกพันที่จะต้องจ่ายคืนเงินค่าจ้างล่วงหน้าแก่ผู้ว่าจ้างไม่ว่ากรณีใด ๆ ข้าพเจ้าตกลงที่จะจ่ายคืนเงินค่าจ้างล่วงหน้าเต็มตาม
จำนวนเงิน..... บาท (.....) หรือตามจำนวนที่ยังค้างอยู่ให้แก่ผู้ว่าจ้าง
ภายใน ๗ (เจ็ด) วัน นับถัดจากวันที่ได้รับคำบอกกล่าวเป็นหนังสือจากผู้ว่าจ้าง โดยผู้ว่าจ้างไม่จำเป็นต้องเรียกให้ผู้รับจ้างชำระ
หนี้ขึ้นก่อน

๔. หนังสือค้ำประกันนี้มีผลใช้บังคับตั้งแต่วันรับเงินค่าจ้างล่วงหน้าดังกล่าวข้างต้น จนถึงวันที่.....
เดือน พ.ศ. (วันจ่ายเงินตามสัญญางวดสุดท้าย) / (วันที่หักเงินล่วงหน้าจากเงินค่าจ้างไว้ครบ
กำหนดแล้ว) / (วันที่หักเงินล่วงหน้าจากเงินค่าจ้างไว้ครบจำนวนแล้ว)..... และข้าพเจ้าจะไม่เพิกถอนการค้ำประกันภายใน
ระยะเวลาที่กำหนดไว้

๕. หากผู้ว่าจ้างได้ขยายระยะเวลาให้แก่ผู้รับจ้าง ให้ถือว่าข้าพเจ้าได้ยินยอมในกรณีนั้นๆ ด้วย โดยให้ขยาย
ระยะเวลาการค้ำประกันนี้ออกไปตลอดระยะเวลาที่ผู้ว่าจ้างได้ขยายระยะเวลาให้แก่ผู้รับจ้างดังกล่าวข้างต้น

ข้าพเจ้าได้ลงนามและประทับตราไว้ต่อหน้าพยานเป็นสำคัญ

(ลงชื่อ).....ผู้ค้ำประกัน

(.....)

ตำแหน่ง.....

(ลงชื่อ).....พยาน

(.....)

(ลงชื่อ).....พยาน

(.....)

(นายปกรณ์ ศรีปานวงศ์)

ผู้อำนวยการสำนักงานทางหลวงที่ ๑๐ (นครราชสีมา)

ปฏิบัติราชการแทน อธิบดีกรมทางหลวง

เอกสารแนบท้ายประกาศประกวดราคาจ้างก่อสร้างด้วยวิธีประกวดราคาอิเล็กทรอนิกส์ (e-bidding) ข้อ ๑.๔ (๔)

แบบหนังสือค้ำประกัน

(หลักประกันการรับเงินประกันผลงานจ้าง)

เอกสารแนบท้ายประกวดราคาจ้างเลขที่ คค ๐๖๑๒๖/eb/ /๒๕๖๙ ลงวันที่

เลขที่..... วันที่.....

ข้าพเจ้า.....(ชื่อธนาคาร).....สำนักงานตั้งอยู่เลขที่.....ถนน.....
ตำบล/แขวง.....อำเภอ/เขต.....จังหวัด.....โดย.....
ผู้มีอำนาจลงนามผูกพันธนาคาร ขอทำหนังสือค้ำประกันฉบับนี้ให้ไว้ต่อ.....(ชื่อหน่วยงานของรัฐผู้ว่าจ้าง).....
ซึ่งต่อไปนี้เรียกว่า “ผู้ว่าจ้าง” ดังมีข้อความต่อไปนี้

๑. ตามที่.....(ชื่อผู้รับจ้าง).....ซึ่งต่อไปนี้เรียกว่า “ผู้รับจ้าง”
ได้ทำสัญญาจ้างกับผู้ว่าจ้างตามสัญญาเลขที่.....ลงวันที่.....เดือน..... พ.ศ.
โดยตามสัญญาดังกล่าวผู้ว่าจ้างจะหักเงินประกันผลงานไว้ในอัตราร้อยละ (.....%) ของค่าจ้างแต่ละงวด
ที่ถึงกำหนดจ่ายให้แก่ผู้รับจ้างนั้น

๒. ข้าพเจ้ายินยอมผูกพันตนเป็นผู้ค้ำประกันผู้รับจ้างสำหรับเงินประกันผลงาน ซึ่งผู้ว่าจ้างได้หักไว้จาก
ค่าจ้างที่ได้จ่ายให้แก่ผู้รับจ้างตั้งแต่วันที่.....ถึงงวดที่..... เป็นจำนวนเงินทั้งสิ้นบาท
(.....) ซึ่งผู้รับจ้างได้ขอรับคืนไป กล่าวคือหากผู้รับจ้างปฏิบัติตามพร่อง
หรือผิดสัญญาข้อใดข้อหนึ่ง อันก่อให้เกิดความเสียหายใดแก่ผู้ว่าจ้าง หรือจะต้องรับผิดชอบใช้หนี้แก่ผู้ว่าจ้างไม่ว่ากรณีใด
ข้าพเจ้ายอมชำระเงินค่าเสียหายหรือหนี้ดังกล่าวข้างต้นให้แก่ผู้ว่าจ้างทันทีที่ได้รับแจ้งเป็นหนังสือจากผู้ว่าจ้าง โดยผู้ว่าจ้างไม่
ต้องใช้สิทธิทางศาลก่อน ทั้งนี้ผู้ว่าจ้างไม่มีหน้าที่ต้องพิสูจน์ถึงข้อบกพร่องดังกล่าวของผู้รับจ้างแต่ประการใดอีกด้วย

๓. หนังสือค้ำประกันนี้มีผลใช้บังคับตั้งแต่วันที่รับเงินประกันผลงานจ้างดังกล่าวข้างต้นจนถึงวันที่
เดือน..... พ.ศ. (วันจ่ายเงินตามสัญญาจ้างงวดสุดท้าย)..... และข้าพเจ้าจะไม่เพิกถอน
การค้ำประกันภายในระยะเวลาที่กำหนดไว้

๔. หากผู้ว่าจ้างได้ขยายระยะเวลาให้แก่ผู้รับจ้าง ให้ถือว่าข้าพเจ้าได้ยินยอมในกรณีนั้น ๆ ด้วย โดยให้
ขยายระยะเวลาการค้ำประกันนี้ออกไปตลอดระยะเวลาที่ผู้ว่าจ้างได้ขยายระยะเวลาให้แก่ผู้รับจ้างดังกล่าวข้างต้น
ข้าพเจ้าได้ลงนามและประทับตราไว้ต่อหน้าพยานเป็นสำคัญ

(ลงชื่อ).....ผู้ค้ำประกัน

(.....)

ตำแหน่ง.....

(ลงชื่อ).....พยาน

(.....)

(ลงชื่อ).....พยาน

(.....)

(นายปกรณ์ ศรีปานวงศ์)

ผู้อำนวยการสำนักงานทางหลวงที่ ๑๐ (นครราชสีมา)

ปฏิบัติราชการแทน อธิบดีกรมทางหลวง

เอกสารแนบท้ายประกาศประกวดราคาจ้างก่อสร้างด้วยวิธีประกวดราคาอิเล็กทรอนิกส์ (e-bidding) ข้อ ๑ (๑.๕)

รายการละเอียดการควบคุมงาน การจ่ายเงิน

และสูตรการปรับราคา ตามเอกสารประกวดราคาจ้างด้วยวิธีอิเล็กทรอนิกส์ (e-bidding)

ประกาศ เลขที่ คค ๐๖๑๒๖/eb/ /๒๕๖๙ ลงวันที่

๑. วัสดุที่ใช้ตามบัญชีแห่งประกาศประกวดราคานี้ ผู้เสนอราคาต้องใช้วัสดุ ณ แหล่งที่มีคุณภาพที่
กรมทางหลวงได้ทดลองเห็นชอบแล้ว ซึ่งอาจหาได้จากแหล่งวัสดุ

การระบุแหล่งวัสดุเป็นการแนะนำไว้ ตามความในวรรคก่อนนั้น ผู้รับจ้างจะถือเป็นเหตุเพื่อปิด
ความรับผิดชอบใดๆ ของตนไม่ได้ การสืบแสวงหาแหล่งวัสดุตามสัญญาเป็นหน้าที่ของผู้รับจ้างที่จะต้องจัดหาตาม
คุณภาพและลักษณะที่กำหนด

ในการตรวจทดลองคุณภาพวัสดุตามรายละเอียดประกาศแนบท้ายนี้ กรมทางหลวงไม่รับผิดชอบใน
ความเสียหายใดๆ ที่เกิดขึ้นแก่ตัวอย่างที่ส่งมาให้ตรวจทดลอง

๒. บรรดาเครื่องมือเครื่องใช้ต่างๆที่จะใช้ในการดำเนินงานตามประกาศนี้ ตลอดจนวัสดุ
ระเบิดถ้าต้องใช้ ให้เป็นหน้าที่ของผู้รับจ้างจัดหาเองทั้งสิ้น

๓. ในกรณีที่ผู้รับจ้างปฏิบัติผิดสัญญาจ้าง กรมทางหลวงมีสิทธิที่จะหักเงินค่างาน ของผู้รับจ้าง
ชดใช้เงินค่าจ้างล่วงหน้าจนครบจำนวน

๔. ในกรณีที่ผู้รับจ้างมีภาระที่จะต้องชดใช้หนี้สินหรือภาระอื่นใดตามสัญญาจ้าง กรมทางหลวง
จะต้องหักเงินค่างานที่มีอยู่ ชดใช้หนี้สินหรือภาระตามสัญญานั้นเสียก่อน หากมีเหลือเท่าใด จึงจะนำมาชดใช้เงิน
ค่าจ้างที่จ่ายล่วงหน้า

๕. ในการรับเงินค่าจ้างล่วงหน้า ตามประกาศนี้

๕.๑ ในกรณีที่ผู้รับจ้างปฏิบัติผิดสัญญา กรมทางหลวงมีสิทธิเรียกเงินที่จ่ายล่วงหน้า
จากผู้รับประกันได้

๕.๒ ความรับผิดชอบของผู้รับประกันลดลงตามส่วน ตามจำนวนเงินที่กรมทางหลวง
ได้หักชดใช้จากเงินค่างานของผู้รับจ้าง

๕.๓ การหักเงินค่างานของผู้รับจ้างชดใช้เงินค่าจ้างที่จ่ายล่วงหน้านี้ หากปรากฏว่า
ผู้รับจ้างมีหนี้สินหรือภาระอื่นใดต่อกรมทางหลวง ตามสัญญาจ้างที่ไม่เกี่ยวกับเงินค่าจ้างล่วงหน้ากรมทางหลวงมีสิทธิ
ที่จะหักเงินค่างานของผู้รับจ้างชดใช้หนี้สินหรือภาระตามสัญญาจ้างนั้นก่อน เมื่อมีเงินเหลือจึงจะหักชดใช้เงินค่าจ้างที่
จ่ายล่วงหน้า

๖. ข้อกำหนดหรือเงื่อนไขที่กล่าวนี้กับรายละเอียดอื่นๆ จะได้กำหนดไว้ในสัญญาจ้าง หรือ
สัญญาค้ำประกันแล้วแต่กรณี

๗. งานก่อสร้างสะพานและท่ออุโมงค์ ผู้ว่าจ้างจะแบ่งจ่ายเงินค่างานให้ตามที่กำหนดไว้ในรายการละเอียดและข้อกำหนดการก่อสร้างทางหลวง เล่มที่ ๒

ส่วนงานก่อสร้างสะพานคนเดินข้ามถนน การจ่ายค่างานจะแบ่งจ่ายได้ดังต่อไปนี้

๗.๑	ก่อสร้างตอม่อทุกต้น พร้อมบันไดขึ้น - ลง ให้จ่ายได้	๔๕ %
๗.๒	ก่อสร้างคานพร้อมพื้นสะพานและราวสะพาน ให้จ่ายได้	๔๐ %
๗.๓	ก่อสร้างราวบันได รายการละเอียดต่างๆ พร้อมการตกแต่งงานทั้งหมด	
	เสร็จเรียบร้อยครบถ้วนตามแบบและสัญญาทุกประการ ให้จ่ายได้	๑๕ %
	รวม	<u>๑๐๐ %</u>

๘. ผู้รับจ้างจะต้องจัดหา จัดทำ และติดตั้งป้ายเครื่องหมาย และสัญญาณจราจรชั่วคราวตามมาตรฐานกรมทางหลวง และตามแนวทางปฏิบัติการติดตั้งเครื่องหมาย และสัญญาณ สำหรับการจัดซ่อมถนนและงานสาธารณูปโภคของส่วนราชการและรัฐวิสาหกิจ ซึ่งคณะกรรมการป้องกันอุบัติเหตุแห่งชาติกำหนดไว้เพื่อให้ความสะดวกและความปลอดภัยต่อการสัญจรของยานพาหนะและคนเดินเท้าในบริเวณงานก่อสร้าง

ผู้ว่าจ้างอาจให้ผู้รับจ้างเพิ่มเติมการติดตั้งป้ายเครื่องหมายและสัญญาณจราจร นอกเหนือจากที่กำหนดไว้ในมาตรฐานหรือแนวทางปฏิบัติที่กล่าวไว้ในวรรคแรก เมื่อเห็นว่าจะทำให้เกิดความปลอดภัยยิ่งขึ้น

การก่อสร้างสะพานบริเวณที่มีสะพานเดิมอยู่ ก่อนจะดำเนินการก่อสร้าง ผู้รับจ้างต้องจัดทำสะพานเบี่ยงหรือทางเบี่ยงตามแบบเลขที่ S ๕/๐๕ - ๑ ซึ่งสามารถรับน้ำหนักบรรทุกของยานพาหนะขนาด H ๒๐ - ๔๔ ได้ หรือตามที่ผู้ว่าจ้างกำหนดตามความจำเป็น พร้อมทั้งต้องตรวจสอบดูแลบำรุงรักษาให้อยู่ในสภาพดีแข็งแรง และปลอดภัยตลอดระยะเวลาที่ใช้งานอยู่

สะพานเดิมส่วนที่เป็นไม้ หรือส่วนที่เป็นเหล็กผู้รับจ้างจะต้องจัดการรื้อออกนำส่งมอบให้กับเจ้าหน้าที่ของผู้ว่าจ้าง ณ ที่ซึ่งผู้ว่าจ้างจะได้แจ้งให้ทราบ การรื้อตอม่อสะพานซึ่งเป็นไม้ตลอด ให้ใช้วิธีตัดเสาเสมอระดับดิน ถ้าเป็นไม้ต่อคอนกรีตให้ถอนส่วนที่เป็นไม้ออก สำหรับส่วนที่เป็นคอนกรีตของสะพานเดิมทั้งหมดที่มีใช้ส่วนประกอบโครงสร้างใหม่ ผู้รับจ้างต้องจัดการรื้อออกให้เป็นสมบัติของผู้รับจ้าง

สะพานเบี่ยง หรือทางเบี่ยงซึ่งผู้รับจ้างจัดสร้างขึ้น ผู้รับจ้างเป็นฝ่ายรื้อออกเป็นสมบัติของผู้รับจ้าง ในเมื่อได้ทำการสร้างสิ่งก่อสร้างตามประกาศนี้เสร็จ เปิดการจราจรได้แล้ว

๙. งานรายนี้เป็นงานตามงบประมาณปี๒๕๖๙..... กรมทางหลวงจะรับทำสัญญาผูกพันกับผู้ใดต่อเมื่อได้รับอนุมัติงบประมาณและเงินประจำงวด หรือได้รับอนุมัติจากคณะรัฐมนตรี ให้ทำสัญญาได้

๑๐. ผู้รับจ้างต้องปฏิบัติเกี่ยวกับ น้ำหนักบรรทุกบนทางหลวงตามที่ทางราชการกำหนดโดยเคร่งครัด

๑๑. ผู้รับจ้างต้องก่อสร้างหรือจัดหาสำนักงาน และที่พักชั่วคราวดังนี้-

๑.
๒.
๓.
๔.
๕.
๖.

ในกรณีที่ต้องจัดหาสำนักงานและที่พักชั่วคราว ผู้รับจ้างจะต้องจัดทำให้แล้วเสร็จภายใน ๔๕ วัน นับตั้งแต่วันลงนามในสัญญา และจะต้องจัดให้มีไฟฟ้าและแสงสว่างตลอดจนน้ำอุปโภคบริโภคตามควรแก่กรณี อนึ่ง สถานที่ที่จะก่อสร้างหรือจัดหาสำนักงาน และที่พักชั่วคราว จะต้องได้รับความเห็นชอบจากผู้ว่าจ้างก่อน

ผู้รับจ้างมีหน้าที่จัดหารถยนต์ปีค้อพขนาดเครื่องยนต์ไม่น้อยกว่า ๒,๔๐๐ ซี.ซี. ที่มีสภาพใช้งานได้ดี โดยเป็นรถยนต์ใหม่หรือจดทะเบียนมาแล้วไม่เกิน ๑ ปี โดยนับถึงวันเริ่มทำงานตามสัญญาจำนวน - คัน พร้อมพนักงานขับให้สำหรับเจ้าหน้าที่ของกรมทางหลวง ในการควบคุมงานจ้างเหมาก่อสร้างทางหรือสะพานตาม สัญญา ตั้งแต่วันเริ่มงานจนแล้วเสร็จ โดยผู้รับจ้างเป็นผู้ออกค่าใช้จ่ายเกี่ยวกับ น้ำมันเชื้อเพลิง น้ำมันหล่อลื่น ค่า อะไหล่ ค่าซ่อม ค่าจ้าง และค่าล่วงเวลาของพนักงานขับทั้ง - คัน และผู้รับจ้างต้องรับผิดชอบในกรณีที่เกิด ความเสียหาย หรืออุบัติเหตุอันเกิดขึ้นจากการใช้รถยนต์ดังกล่าว ไม่ว่าความเสียหายนั้นจะเกิดขึ้นกับเจ้าหน้าที่ของ กรมทางหลวง หรือกรมทางหลวง และเพื่อประโยชน์ของทางราชการตามนัยหนังสือสำนักงานเลขาธิการ คณะรัฐมนตรี ที่ สร. ๐๒๐๓/๔๒๑๒ ลงวันที่ ๑๘ กรกฎาคม ๒๕๒๗ กรมทางหลวงสงวนสิทธิที่จะแก้ไขเพิ่มเติม เงื่อนไข หรือร่างสัญญาตามที่เห็นสมควร

๑๒. เป็นหน้าที่ของผู้รับจ้างจะต้องขอตรวจรายละเอียด และตรวจสอบสภาพข้อเท็จจริงของสถานที่ที่ต้องทำงานเองก่อนการยื่นซองประกวดราคา

๑๓. การปรับราคาค่างานก่อสร้าง

การปรับราคาค่างานก่อสร้างตามสูตรการปรับราคาตั้งระบุในข้อ ๑.๗ จะนำมาใช้ในกรณีที่ค่า งานก่อสร้างลดลงหรือเพิ่มขึ้น

๑. การขอเงินเพิ่มค่างานก่อสร้างตามสัญญาแบบปรับราคาได้นี้ เป็นหน้าที่ของผู้รับจ้างที่ จะต้องเรียกร้องภายในกำหนด ๙๐ วัน นับตั้งแต่วันที่ผู้รับจ้างได้ส่งมอบงานงวดสุดท้าย หากพ้นกำหนดนี้ไปแล้ว ผู้รับจ้างไม่มีสิทธิ์ที่จะเรียกร้องเงินเพิ่มค่างานก่อสร้างจากผู้ว่าจ้างได้อีกต่อไป และในกรณีที่ผู้ว่าจ้างจะต้องเรียกเงินคืน จากผู้รับจ้าง ให้ผู้ว่าจ้างที่เป็นคู่สัญญารับเรียกเงินคืนจากผู้รับจ้างโดยเร็ว หรือให้หักค่างานของงวดต่อไป หรือให้หัก เงินจากหลักประกันสัญญาแล้วแต่กรณี

๑. การพิจารณาคำนวณเงินเพิ่มหรือลด และการจ่ายเงินเพิ่มหรือเรียกเงินคืนจากผู้รับจ้าง ตามเงื่อนไขของสัญญาแบบปรับราคาได้ ต้องได้รับการตรวจสอบและเห็นชอบจากสำนักงบประมาณ และให้ถือการพิจารณาของสำนักงบประมาณเป็นที่สิ้นสุด

สูตรการปรับราคา (สูตรค่า K) จะต้องคงที่ที่ระดับที่กำหนดไว้ในวันแล้วเสร็จตามที่กำหนดไว้ในสัญญา หรือภายในระยะเวลาที่กรมได้ขยายออกไป โดยจะใช้สูตรของทางราชการที่ได้ระบุไว้ในข้อ ๑.๕

ประเภทงานก่อสร้างและสูตรที่ใช้กับสัญญาแบบปรับราคาได้

ในการพิจารณาเพิ่มหรือลดราคาค่างานจ้างเหมาก่อสร้างให้คำนวณตามสูตร ดังนี้.-

$$P = (P_0) \times (K)$$

กำหนดให้ P = ราคาค่างานต่อหน่วยหรือราคาค่างานเป็นงวดที่จะต้องจ่ายให้ผู้รับจ้าง

P_0 = ราคาค่างานต่อหน่วยที่ผู้รับจ้างประมูลได้ หรือราคาค่างานเป็นงวด
ซึ่งระบุไว้ในสัญญาแล้วแต่กรณี

K = ESCALATION FACTOR ที่หักด้วย ๔ % เมื่อต้องเพิ่มค่างานหรือบวกเพิ่ม
๔ % เมื่อต้องเรียกค่างานคืน

ESCALATION FACTOR K หาได้จากสูตรซึ่งแบ่งตามประเภทและลักษณะงานก่อสร้าง ดังนี้.-

หมวดที่ ๑ งานอาคาร

งานอาคาร หมายถึง ตัวอาคาร เช่น ที่ทำการ โรงเรียน โรงพยาบาล หอพัก ที่พัก หอประชุม
อิมเมเนียม ยิมเนเซียม สระว่ายน้ำ โรงอาหาร คลังพัสดุ โรงงาน รั้ว เป็นต้น และให้หมายรวมถึง

๑.๑ ไฟฟ้าของอาคารบรรจบถึงสายเมนจำหน่าย แต่ไม่รวมถึงหม้อแปลงและระบบไฟฟ้าภายในบริเวณ

๑.๒ ประปาของอาคารบรรจบถึงท่อเมนจำหน่าย แต่ไม่รวมถึงระบบประปาภายในบริเวณ

๑.๓ ระบบท่อหรือระบบสายต่าง ๆ ที่ติดหรือฝังอยู่ในส่วนของอาคาร เช่น ท่อปรับอากาศท่อก๊าซ
สายไฟฟ้าสำหรับเครื่องปรับอากาศ สายล่อฟ้า ฯลฯ

๑.๔ ทางระบายน้ำของอาคารจนถึงทางระบายน้ำภายนอก

๑.๕ ส่วนประกอบที่จำเป็นสำหรับอาคาร เฉพาะส่วนที่ติดกับอาคารโดยต้องสร้างหรือประกอบ
พร้อมกับการก่อสร้างอาคาร แต่ไม่รวมถึงเครื่องจักรหรือเครื่องมือกลที่นำมาประกอบหรือติดตั้ง เช่น ลิฟท์ เครื่อง
คอมพิวเตอร์ เครื่องสูบน้ำ เครื่องปรับอากาศ พัดลม ฯลฯ

๑.๖ ทางเท้ารอบอาคาร ดินถม ดินตัก ห่างจากอาคารโดยรอบไม่เกิน ๓ เมตร

ใช้สูตร $K = 0.25 + 0.15 It/Io + 0.10 Ct/Co + 0.40 Mt/Mo + 0.10 St/So$

หมวดที่ ๒ งานดิน

๒.๑ งานดิน หมายถึง การขุดดิน การตัดดิน การบดอัดดิน การขุดหน้าดิน การเกลี่ยบดอัดดิน การขุด-ถมบดอัดแน่น เขื่อน คลอง คันคลอง คันกันน้ำ คันทาง ซึ่งต้องใช้เครื่องจักรเครื่องมือกลปฏิบัติงาน สำหรับการถมดิน ให้หมายความถึงการถมดินหรือทรายหรือวัสดุอื่น ที่มีการควบคุมคุณสมบัติของวัสดุนั้น ๆ และมีข้อกำหนดวิธีการถม รวมทั้งมีการบดอัดแน่นโดยใช้เครื่องจักร เครื่องมือกลเพื่อให้ได้มาตรฐานตามที่กำหนดไว้ เช่นเดียวกับงานก่อสร้างถนนหรือเขื่อนชลประทาน

ทั้งนี้ ให้รวมถึงงานประเภท EMBANKMENT, EXCAVATION, SUBBASE, SELECTED MATERIAL, UNTREATED; BASE และ SHOULDER

$$\text{ใช้สูตร } K = 0.30 + 0.10 \text{ It/Io} + 0.40 \text{ Et/Eo} + 0.20 \text{ Ft/Fo}$$

๒.๒ งานหินเรียง หมายถึง งานหินขนาดใหญ่นำมาเรียงกันเป็นชั้นให้เป็นระเบียบจนได้ความหนาที่ต้องการ โดยในช่องว่างระหว่างหินใหญ่จะแซมด้วยหินย่อยหรือกรวดขนาดต่าง ๆ และทรายให้เต็มช่องว่าง มีการควบคุมคุณสมบัติของวัสดุและมีข้อกำหนดวิธีปฏิบัติโดยใช้เครื่องจักร เครื่องมือกล หรือแรงคนและให้หมายความรวมถึงงานหินทิ้ง งานหินเรียงยาแนว หรืองานหินใหญ่ที่มีลักษณะคล้ายคลึงกันเพื่อการป้องกันการกัดเซาะพังทลายของลาดตลิ่งและท้องลำน้ำ

$$\text{ใช้สูตร } K = 0.40 + 0.20 \text{ It/Io} + 0.20 \text{ Mt/Mo} + 0.20 \text{ Ft/Fo}$$

๒.๓ งานเจาะระเบิดหิน หมายถึง งานเจาะระเบิดหินทั่วไป ระยะทางขนย้ายไป-กลับ ประมาณไม่เกิน ๒ กิโลเมตร ยกเว้นงานเจาะระเบิดอุโมงค์ซึ่งต้องใช้เทคนิคขั้นสูง

$$\text{ใช้สูตร } K = 0.45 + 0.15 \text{ It/Io} + 0.10 \text{ Mt/Mo} + 0.20 \text{ Et/Eo} + 0.10 \text{ Ft/Fo}$$

หมวดที่ ๓ งานทาง

๓.๑ งานผิวทาง PRIME COAT, TACK COAT, SEAL COAT

$$\text{ใช้สูตร } K = 0.30 + 0.40 \text{ At/Ao} + 0.20 \text{ Et/Eo} + 0.10 \text{ Ft/Fo}$$

๓.๒ งานผิวทาง SURFACE TREATMENT SLURRY SEAL

$$\text{ใช้สูตร } K = 0.30 + 0.10 \text{ Mt/Mo} + 0.30 \text{ At/Ao} + 0.20 \text{ Et/Eo} + 0.10 \text{ Ft/Fo}$$

๓.๓ งานผิวทาง ASPHALTIC CONCRETE, PENETRATION MACADAM

$$\text{ใช้สูตร } K = 0.30 + 0.10 \text{ Mt/Mo} + 0.40 \text{ At/Ao} + 0.10 \text{ Et/Eo} + 0.10 \text{ Ft/Fo}$$

๓.๔ งานผิวถนนคอนกรีตเสริมเหล็ก หมายถึง ผิวถนนคอนกรีตที่ใช้เหล็กเสริม ซึ่งประกอบด้วย ตะแกรงเหล็กเส้นหรือตะแกรงลวดเหล็กกล้าเชื่อมติด (WELDED STEEL WIRE FABRIC) เหล็กเดือย (DOWEL BAR) เหล็กยึด (DEFORMED TIE BAR) และรอยต่อต่าง ๆ (JOINT) ทั้งนี้ ให้ความหมายรวมถึงแผ่นพื้นคอนกรีตเสริมเหล็กบริเวณคอสสะพาน (R.C.BRIDGE APPROACH) ด้วย

$$\text{ใช้สูตร } K = 0.30 + 0.10 \text{ It/Io} + 0.35 \text{ Ct/Co} + 0.10 \text{ Mt/Mo} + 0.15 \text{ St/So}$$

๓.๕ งานท่อระบายน้ำคอนกรีตเสริมเหล็กและงานบ่อบัก หมายถึง ท่อคอนกรีตเสริมเหล็กสำหรับงานระบายน้ำ (PRECAST REINFORCED CONCRETE DRAINAGE PIPE) งานรางระบายน้ำคอนกรีตเสริมเหล็ก งานดาดคอนกรีตเสริมเหล็กวางระบายน้ำและบริเวณลาดคอสสะพาน รวมทั้งงานบ่อบักคอนกรีตเสริมเหล็กและงานคอนกรีตเสริมเหล็กอื่นที่มีรูปแบบและลักษณะงานคล้ายคลึงกัน เช่น งานบ่อบัก (MANHOLE) ท่อร้อยสายโทรศัพท์ ท่อร้อยสายไฟฟ้า เป็นต้น

$$\text{ใช้สูตร } K = 0.35 + 0.20 \text{ It/Io} + 0.15 \text{ Ct/Co} + 0.15 \text{ Mt/Mo} + 0.15 \text{ St/So}$$

๓.๖ งานโครงสร้างคอนกรีตเสริมเหล็กและงานเชื่อมกันตลิ่ง หมายถึง สะพานคอนกรีตเสริมเหล็ก โครงสร้างฐานรากคอนกรีตเสริมเหล็กคอสสะพาน (R. C. BEARING UNIT) ท่อเหลี่ยมคอนกรีตเสริมเหล็ก (R.C. BOX CULVERT) หอดังน้ำโครงสร้างคอนกรีตเสริมเหล็ก เชื่อมกันตลิ่งคอนกรีตเสริมเหล็ก ท่าเทียบเรือคอนกรีตเสริมเหล็กและสิ่งก่อสร้างอื่นที่มีลักษณะคล้ายคลึงกัน

$$\text{ใช้สูตร } K = 0.30 + 0.10 \text{ It/Io} + 0.15 \text{ Ct/Co} + 0.20 \text{ Mt/Mo} + 0.25 \text{ St/So}$$

๓.๗ งานโครงสร้างเหล็ก หมายถึง สะพานเหล็กสำหรับคนเดินข้ามถนน โครงเหล็กสำหรับติดตั้งป้ายจราจรชนิดแขวนสูง เสาไฟฟ้าแรงสูง เสาวิทยุ เสาโทรทัศน์ หรืองานโครงสร้างเหล็กอื่นที่มีลักษณะคล้ายคลึงกัน แต่ไม่รวมถึงงานติดตั้งเสาโครงเหล็กสายส่งของการไฟฟ้าฝ่ายผลิตแห่งประเทศไทย

$$\text{ใช้สูตร } K = 0.25 + 0.10 \text{ It/Io} + 0.05 \text{ Ct/Co} + 0.20 \text{ Mt/Mo} + 0.40 \text{ St/So}$$

หมวดที่ ๔ งานชลประทาน

๔.๕ งานคอนกรีตไม่รวมเหล็กและคอนกรีตดาดคลอง หมายถึง งานคอนกรีตเสริมเหล็กที่หักส่วนของเหล็กออกมาแยกคำนวณต่างหากของงานฝาย ทางระบายน้ำล้นหรืออาคารชลประทานประกอบของเขื่อน ซึ่งมีสัญญาแยกจ่ายเฉพาะงานคอนกรีต ดังกล่าวเท่านั้น

$$\text{ใช้สูตร } K = 0.40 + 0.15 \text{ It/Io} + 0.25 \text{ Ct/Co} + 0.20 \text{ Mt/Mo}$$

ดัชนีราคาที่ใช้คำนวณตามสูตรที่ใช้กับสัญญาแบบปรับราคาได้ จัดทำขึ้นโดย กระทรวงพาณิชย์

K = ESCALATION FACTOR

It = ดัชนีราคาผู้บริโภคทั่วไปของประเทศ ในเดือนที่ส่งงานแต่ละงวด

Io = ดัชนีราคาผู้บริโภคทั่วไปของประเทศ ในเดือนที่เปิดของประกวดราคา

Ct = ดัชนีราคาซีเมนต์ ในเดือนที่ส่งงานแต่ละงวด

Co = ดัชนีราคาซีเมนต์ ในเดือนที่เปิดของประกวดราคา

Mt = ดัชนีราคาวัสดุก่อสร้าง (ไม่รวมเหล็กและซีเมนต์) ในเดือนที่ส่งงานแต่ละงวด

Mo = ดัชนีราคาวัสดุก่อสร้าง (ไม่รวมเหล็กและซีเมนต์) ในเดือนที่เปิดของประกวดราคา

St = ดัชนีราคาเหล็ก ในเดือนที่ส่งงานแต่ละงวด

So = ดัชนีราคาเหล็ก ในเดือนที่เปิดของประกวดราคา

Gt = ดัชนีราคาเหล็กแผ่นเรียบที่ผลิตในประเทศ ในเดือนที่ส่งงานแต่ละงวด

Go = ดัชนีราคาเหล็กแผ่นเรียบที่ผลิตในประเทศ ในเดือนที่เปิดของประกวดราคา

At = ดัชนีราคาแอสฟัลท์ ในเดือนที่ส่งงานแต่ละงวด

Ao = ดัชนีราคาแอสฟัลท์ ในเดือนที่เปิดของประกวดราคา

Et = ดัชนีราคาเครื่องจักรกลและบริภัณฑ์ ในเดือนที่ส่งงานแต่ละงวด

Eo = ดัชนีราคาเครื่องจักรกลและบริภัณฑ์ ในเดือนที่เปิดของประกวดราคา

Ft = ดัชนีราคาน้ำมันดีเซลหมุนเร็ว ในเดือนที่ส่งงานแต่ละงวด

Fo = ดัชนีราคาน้ำมันดีเซลหมุนเร็ว ในเดือนที่เปิดของประกวดราคา

ACt = ดัชนีราคาท่อซีเมนต์ใยหิน ในเดือนที่ส่งงานแต่ละงวด

ACo = ดัชนีราคาท่อซีเมนต์ใยหิน ในเดือนที่เปิดของประกวดราคา

PVCo = ดัชนีราคาท่อ PVC ในเดือนที่เปิดของประกวดราคา

GIPt = ดัชนีราคาท่อเหล็กออบสังกะสี ในเดือนที่ส่งงานแต่ละงวด

GIPo = ดัชนีราคาท่อเหล็กออบสังกะสี ในเดือนที่เปิดของประกวดราคา

PET = ดัชนีราคาท่อ HYDENSITY POLYETHYLENE ในเดือนที่ส่งงานแต่ละงวด

PEo = ดัชนีราคาท่อ HYDENSITY POLYETHYLENE ในเดือนที่เปิดของประกวดราคา

Wt = ดัชนีราคาสายไฟฟ้า ในเดือนที่ส่งงานแต่ละงวด

Wo = ดัชนีราคาสายไฟฟ้า ในเดือนที่เปิดของประกวดราคา

วิธีการคำนวณที่ใช้กับสัญญาแบบปรับราคาได้

๑. การคำนวณหาค่า K จากสูตร ตามลักษณะงานนั้น ๆ ให้ใช้ตัวเลขดัชนีราคาวัสดุก่อสร้างของกระทรวงพาณิชย์ โดยใช้ฐานของปี ๒๕๓๐ เป็นเกณฑ์ในการคำนวณ
๒. การคำนวณหาค่า K สำหรับกรณีที่มีงานก่อสร้างหลายประเภทรวมอยู่ในสัญญาเดียวกัน จะต้องแยกค่าก่อสร้างแต่ละประเภทให้ชัดเจนตามลักษณะของงานนั้น และให้สอดคล้องกับสูตรที่ได้กำหนดไว้
๓. การคำนวณหาค่า K กำหนดให้ใช้เทคนิค ๓ ตำแหน่งทุกขั้นตอน โดยไม่มีการปิดเศษและกำหนดให้ทำเลขสัมพันธ์ (เปรียบเทียบ) ให้เป็นผลสำเร็จก่อน แล้วจึงนำผลลัพธ์ไปคูณกับตัวเลขคงที่หน้าเลขสัมพันธ์ นั้น
๔. ให้พิจารณาเงินเพิ่มหรือลดราคาค่างาน จากราคาที่ผู้รับจ้างทำสัญญาตกลงกับผู้ว่าจ้าง เมื่อค่า K ตามสูตรสำหรับงานก่อสร้างนั้น ๆ ในเดือนที่ส่งมอบงานมีค่าเปลี่ยนแปลงไปจากค่า K ในเดือนเปิดของประกวดราคามากกว่า ๔% ขึ้นไป โดยนำเฉพาะส่วนที่เกิน ๔ % มาคำนวณปรับเพิ่มหรือลดค่างานแล้วแต่กรณี (โดยไม่คิด ๔ % แรกให้)
๕. ในกรณีที่ผู้รับจ้างไม่สามารถทำการก่อสร้างให้แล้วเสร็จตามระยะเวลาในสัญญา โดยเป็นความผิดของผู้รับจ้าง ค่า K ตามสูตรต่าง ๆ ที่จะนำมาใช้ในการคำนวณค่างานให้ใช้ค่า K ของเดือนสุดท้ายตามอายุสัญญา หรือค่า K ของเดือนที่ส่งมอบงานจริง แล้วแต่ค่า K ตัวใดจะมีค่าน้อยกว่า
๖. การจ่ายเงินแต่ละงวด ให้จ่ายค่าจ้าง งานที่ผู้รับจ้างทำได้แต่ละงวด ตามสัญญาไปก่อน ส่วนค่างานเพิ่มหรือค่างานลดลง ซึ่งจะคำนวณได้ต่อเมื่อทราบดัชนีราคาวัสดุก่อสร้าง ซึ่งนำมาคำนวณหาค่า K ของเดือนที่ส่งมอบงานงวดนั้น ๆ เป็นที่แน่นอนแล้ว เมื่อคำนวณเงินเพิ่มได้ให้ขอทำความตกลงเรื่องการเงินกับสำนักงบประมาณ

(นายปกรณ์ ศรีปานวงศ์)

ผู้อำนวยการสำนักงานทูลวงที่ ๑๐ (นครราชสีมา)

ปฏิบัติราชการแทน อธิบดีกรมทูลวง

เอกสารแนบท้ายประกาศประกวดราคาจ้างก่อสร้างด้วยวิธีประกวดราคาอิเล็กทรอนิกส์ (e-bidding)

แนบท้ายข้อ ๑.(๑.๕)

ประกาศเลขที่ คค ๐๖๑๒๖/eb/

/๒๕๖๙ ลงวันที่

“เงื่อนไขและหลักเกณฑ์

๑. การขอเงินเพิ่มค่างานก่อสร้างตามสัญญาแบบปรับราคาได้นี้ เป็นหน้าที่ของผู้รับจ้างที่จะต้องเรียกร้องภายในกำหนด ๙๐ วัน นับตั้งแต่วันที่ผู้รับจ้างได้ส่งมอบงานงวดสุดท้าย หากพ้นกำหนดนี้ไปแล้วผู้รับจ้างไม่มีสิทธิที่จะเรียกร้องเงินเพิ่มค่างานก่อสร้างจากผู้ว่าจ้างได้อีกต่อไป และในกรณีที่ผู้ว่าจ้างจะต้องเรียกเงินคืนจากผู้รับจ้าง ให้ผู้ว่าจ้างที่เป็นคู่สัญญารับเรียกเงินคืนจากผู้รับจ้างโดยเร็ว หรือให้หักค่างานของงวดต่อไป หรือให้หักเงินจากหลักประกันสัญญาแล้วแต่กรณี

๒. การพิจารณาคำนวณเงินที่เพิ่มหรือลด และการจ่ายเงินเพิ่มหรือเรียกเงินคืนจากผู้รับจ้างตามเงื่อนไขของสัญญาแบบปรับราคาได้ ต้องได้รับการตรวจสอบและเห็นชอบจากสำนักงบประมาณและให้ถือการพิจารณาวินิจฉัยของสำนักงบประมาณเป็นที่สิ้นสุด”

(นายปรกรณ์ ศรีปานวงศ์)

ผู้อำนวยการสำนักงานทางหลวงที่ ๑๐ (นครราชสีมา)

ปฏิบัติราชการแทน อธิบดีกรมทางหลวง

บทนิยาม

เอกสารแนบท้ายประกาศประกวดราคาจ้างก่อสร้างด้วยวิธีประกวดราคาอิเล็กทรอนิกส์ (e-bidding) ข้อ ๑ (๑.๖)
การตรวจสอบ “ผู้มีผลประโยชน์ร่วมกัน” และ “การขัดขวางการแข่งขันอย่างเป็นธรรม”
ประกาศ เลขที่ คค ๐๖๑๒๖/eb/ /๒๕๖๙ ลงวันที่

ตามระเบียบกระทรวงการคลังว่าด้วยการจัดซื้อจัดจ้างและการบริหารพัสดุภาครัฐ พ.ศ. ๒๕๖๐ ข้อ ๔

“ผู้มีผลประโยชน์ร่วมกัน” หมายความว่า บุคคลธรรมดาหรือนิติบุคคลที่เข้าเสนอราคาหรือเข้ายื่นข้อเสนอในการจัดซื้อจัดจ้างต่อหน่วยงานของรัฐใด เป็นผู้มีส่วนได้เสียไม่ว่าโดยทางตรงหรือทางอ้อมในกิจการของบุคคลธรรมดาหรือนิติบุคคลอื่นที่เข้าเสนอราคาหรือเข้ายื่นข้อเสนอต่อหน่วยงานของรัฐนั้นในคราวเดียวกัน

การมีส่วนได้เสียไม่ว่าโดยทางตรงหรือทางอ้อมของบุคคลธรรมดาหรือนิติบุคคลดังกล่าวข้างต้น ได้แก่ การที่บุคคลธรรมดาหรือนิติบุคคลดังกล่าวมีความสัมพันธ์กันในลักษณะ ดังต่อไปนี้

(๑) มีความสัมพันธ์กันในเชิงบริหาร โดยผู้จัดการ หุ้นส่วนผู้จัดการ กรรมการผู้จัดการ ผู้บริหาร หรือผู้มีอำนาจในการดำเนินงานในกิจการของบุคคลธรรมดาหรือของนิติบุคคลรายหนึ่ง มีอำนาจหรือสามารถใช้อำนาจในการบริหารจัดการกิจการของบุคคลธรรมดา หรือของนิติบุคคลอีกรายหนึ่งหรือหลายราย ที่เข้าเสนอราคาหรือเข้ายื่นข้อเสนอต่อหน่วยงานของรัฐนั้นในคราวเดียวกัน

(๒) มีความสัมพันธ์ในเชิงทุน โดยผู้เป็นหุ้นส่วนในห้างหุ้นส่วนสามัญ หรือผู้เป็นหุ้นส่วน ไม่จำกัดความรับผิดชอบในห้างหุ้นส่วนจำกัด หรือผู้ถือหุ้นรายใหญ่ในบริษัทจำกัดหรือบริษัทมหาชนจำกัด เป็นหุ้นส่วนในห้างหุ้นส่วนสามัญหรือห้างหุ้นส่วนจำกัด หรือเป็นผู้ถือหุ้นรายใหญ่ในบริษัทจำกัด หรือบริษัทมหาชนจำกัดอีกรายหนึ่งหรือหลายรายที่เข้าเสนอราคาหรือเข้ายื่นข้อเสนอต่อหน่วยงานของรัฐนั้นในคราวเดียวกัน

คำว่า “ผู้ถือหุ้นรายใหญ่” หมายความว่า ผู้ถือหุ้นซึ่งถือหุ้นเกินกว่าร้อยละยี่สิบห้าในกิจการนั้นหรือในอัตราอื่นตามที่ผู้รักษาการตามระเบียบเห็นสมควรประกาศกำหนดสำหรับกิจการบางประเภทหรือบางขนาด

(๓) มีความสัมพันธ์กันในลักษณะไขว้กันระหว่าง (๑) และ (๒) โดยผู้จัดการ หุ้นส่วนผู้จัดการ กรรมการผู้จัดการ ผู้บริหาร หรือผู้มีอำนาจในการดำเนินงานในกิจการของบุคคลธรรมดาหรือของนิติบุคคลรายหนึ่ง เป็นหุ้นส่วนในห้างหุ้นส่วนสามัญหรือห้างหุ้นส่วนจำกัด หรือเป็นผู้ถือหุ้นรายใหญ่ในบริษัทจำกัด หรือบริษัทมหาชนจำกัดอีกรายหนึ่งหรือหลายรายที่เข้าเสนอราคาหรือเข้ายื่นข้อเสนอต่อหน่วยงานของรัฐนั้นในคราวเดียวกัน หรือในนัยกลับกัน

การดำรงตำแหน่ง การเป็นหุ้นส่วน หรือการเข้าถือหุ้นดังกล่าวข้างต้นของคู่สมรสหรือบุตร ที่ยังไม่บรรลุนิติภาวะของบุคคลใน (๑) (๒) หรือ (๓) ให้ถือว่าเป็นการดำรงตำแหน่ง การเป็นหุ้นส่วน หรือการถือหุ้นของบุคคลดังกล่าว

ในกรณีบุคคลใดใช้ชื่อบุคคลอื่นเป็นผู้จัดการ หุ้นส่วนผู้จัดการ กรรมการผู้จัดการ ผู้บริหาร ผู้เป็นหุ้นส่วน หรือผู้ถือหุ้นโดยที่ตนเองเป็นผู้ใช้อำนาจในการบริหารที่แท้จริง หรือเป็นหุ้นส่วน หรือผู้ถือหุ้นที่แท้จริงของห้างหุ้นส่วน หรือบริษัทจำกัด หรือบริษัทมหาชนจำกัด แล้วแต่กรณี และห้างหุ้นส่วน หรือบริษัทจำกัด หรือบริษัทมหาชนจำกัดที่เกี่ยวข้องได้เข้าเสนอราคาหรือเข้ายื่นข้อเสนอต่อหน่วยงานของรัฐ ในคราวเดียวกัน ให้ถือว่าผู้ยื่นข้อเสนอผู้นั้นมีความสัมพันธ์กันตาม (๑) (๒) หรือ (๓) แล้วแต่กรณี

“การขัดขวางการแข่งขันอย่างเป็นธรรม” หมายความว่า การที่ผู้ยื่นข้อเสนอรายหนึ่งหรือหลายรายกระทำการอย่างใดๆ อันเป็นการขัดขวาง หรือเป็นอุปสรรค หรือไม่เปิดโอกาสให้มีการแข่งขันอย่างเป็นธรรมในการเสนอราคาหรือยื่นข้อเสนอต่อหน่วยงานของรัฐ ไม่ว่าจะกระทำโดยการสมยอมกัน หรือโดยการให้ ขอให้ หรือรับว่าจะให้ เรียก รับ หรือยอมจะรับเงิน หรือทรัพย์สิน หรือประโยชน์อื่นใด หรือใช้กำลังประทุษร้าย หรือข่มขู่ว่าจะใช้กำลังประทุษร้ายหรือแสดงเอกสารอันเป็นเท็จ หรือสื่อว่ากระทำการทุจริตอื่นใดในการเสนอราคา ทั้งนี้ โดยมีวัตถุประสงค์ที่จะแสวงหาประโยชน์ในระหว่าง ผู้ยื่นข้อเสนอด้วยกัน หรือเพื่อให้ประโยชน์แก่ผู้ยื่นข้อเสนอรายหนึ่งรายใดเป็นผู้มีสิทธิทำสัญญา

กับหน่วยงานของรัฐนั้น หรือเพื่อหลีกเลี่ยงการแข่งขันอย่างเป็นธรรม หรือเพื่อให้เกิดความได้เปรียบหน่วยงานของรัฐ โดยมีใช่เป็นไปในทางการประกอบธุรกิจปกติ

“ผลงาน” หมายความว่า ผลงานที่ใช้เทคนิคในการดำเนินการอย่างเดียวกันกับงานที่ประกวดราคาอิเล็กทรอนิกส์ และต้องคำนึงถึงมูลค่าของราคาค่างานที่ผู้ยื่นข้อเสนอเคยดำเนินการมาแล้ว ซึ่งการจะเห็นถึงขีดความสามารถนี้ได้ก็ย่อมจะต้องเป็นการบริหารงานภายใต้การจ้างครั้งเดียวมีใช่การจ้างในหลาย ๆ ครั้ง มารวมกัน โดยผลงานที่นำมายื่นจึงต้องเป็นผลงานของผู้ยื่นข้อเสนอในสัญญาเดียวเท่านั้น และเป็นสัญญา ที่ผู้ยื่นข้อเสนอได้ทำงานแล้วเสร็จตามสัญญาที่ได้มีการส่งมอบงานและตรวจรับเรียบร้อยแล้ว ซึ่งหนังสือ รับรองผลงานก่อสร้างดังกล่าว หน่วยงานของรัฐหรือหน่วยงานเอกชนซึ่งเป็นผู้ว่าจ้างจะต้องเป็นผู้ออกหนังสือรับรองผลงานก่อสร้างให้กับผู้ยื่นข้อเสนอ



(นายปรกรณ์ ศรีปานวงศ์)

ผู้อำนวยการสำนักงานทางหลวงที่ ๑๐ (นครราชสีมา)

ปฏิบัติราชการแทน อธิบดีกรมทางหลวง

๑. ในกรณีผู้ยื่นข้อเสนอเป็นนิติบุคคล
- (ก) ห้างหุ้นส่วนสามัญหรือห้างหุ้นส่วนจำกัด
 - สำเนาหนังสือรับรองการจดทะเบียนนิติบุคคล
ไฟล์ข้อมูล.....ขนาดไฟล์.....
 - บัญชีรายชื่อหุ้นส่วนผู้จัดการ
ไฟล์ข้อมูล.....ขนาดไฟล์.....
 - (ข) บริษัทจำกัดหรือบริษัทมหาชนจำกัด
 - สำเนาหนังสือรับรองการจดทะเบียนนิติบุคคล
ไฟล์ข้อมูล.....ขนาดไฟล์.....
 - สำเนาหนังสือบริคณห์สนธิ
ไฟล์ข้อมูล.....ขนาดไฟล์.....
 - บัญชีรายชื่อกรรมการผู้จัดการ
ไฟล์ข้อมูล.....ขนาดไฟล์.....
 - บัญชีผู้ถือหุ้นรายใหญ่ (ถ้ามี)
 - ไม่มีผู้ถือหุ้นรายใหญ่
 - มีผู้ถือหุ้นรายใหญ่
ไฟล์ข้อมูล.....ขนาดไฟล์.....
๒. ในกรณีผู้ยื่นข้อเสนอไม่เป็นนิติบุคคล
- (ก) บุคคลธรรมดา
 - สำเนาบัตรประจำตัวประชาชนของผู้ยื่น
ไฟล์ข้อมูล.....ขนาดไฟล์.....
 - (ข) คณะบุคคล
 - สำเนาข้อตกลงที่แสดงถึงการเข้าเป็นหุ้นส่วน
ไฟล์ข้อมูล.....ขนาดไฟล์.....
 - สำเนาบัตรประจำตัวประชาชนของผู้เป็นหุ้นส่วน
ไฟล์ข้อมูล.....ขนาดไฟล์.....
๓. ในกรณีผู้ยื่นข้อเสนอเป็นผู้ยื่นข้อเสนอร่วมกันในฐานะเป็นผู้ร่วมค้า
- สำเนาสัญญาของการเข้าร่วมค้า
ไฟล์ข้อมูล.....ขนาดไฟล์.....
 - (ก) ในกรณีผู้ร่วมค้าเป็นบุคคลธรรมดา
 - บุคคลสัญชาติไทย
สำเนาบัตรประจำตัวประชาชน
ไฟล์ข้อมูล.....ขนาดไฟล์.....
 - บุคคลที่มีเชื้อสัญชาติไทย
สำเนาหนังสือเดินทาง
ไฟล์ข้อมูล.....ขนาดไฟล์.....

- (ข) ในกรณีผู้ร่วมค้าเป็นนิติบุคคล
 - ห้างหุ้นส่วนสามัญหรือห้างหุ้นส่วนจำกัด
สำเนาหนังสือรับรองการจดทะเบียนนิติบุคคล
ไฟล์ข้อมูล.....ขนาดไฟล์.....
 - บัญชีรายชื่อหุ้นส่วนผู้จัดการ
ไฟล์ข้อมูล.....ขนาดไฟล์.....
 - บริษัทจำกัดหรือบริษัทมหาชนจำกัด
สำเนาหนังสือรับรองการจดทะเบียนนิติบุคคล
ไฟล์ข้อมูล.....ขนาดไฟล์.....
 - สำเนาหนังสือบริคณห์สนธิ
ไฟล์ข้อมูล.....ขนาดไฟล์.....
 - บัญชีรายชื่อกรรมการผู้จัดการ
ไฟล์ข้อมูล.....ขนาดไฟล์.....
 - บัญชีผู้ถือหุ้นรายใหญ่ (ถ้ามี)
 - ไม่มีผู้ถือหุ้นรายใหญ่
 - มีผู้ถือหุ้นรายใหญ่
ไฟล์ข้อมูล.....ขนาดไฟล์.....

๔. แบบตรวจสอบข้อมูลของผู้ประกอบการที่จะเข้าร่วมการเสนอราคาในโครงการที่มีวงเงินจัดซื้อ จัดจ้าง ตั้งแต่ ๓๐๐ ล้านบาทขึ้นไป

ไฟล์ข้อมูล.....ขนาดไฟล์.....

๕. แบบข้อตกลงคุณธรรม (Integrity Pact) ความร่วมมือป้องกันการทุจริตในการจัดซื้อจัดจ้างภาครัฐ (สำหรับส่วนราชการ/รัฐวิสาหกิจ/องค์การมหาชน/หน่วยงานของรัฐและภาคเอกชน) กรณีโครงการจัดซื้อจัดจ้างที่มีวงเงินตั้งแต่ ๑,๐๐๐ ล้านบาทขึ้นไป

ไฟล์ข้อมูล.....ขนาดไฟล์.....

๖. อื่น ๆ (ถ้ามี)

○

ไฟล์ข้อมูล.....ขนาดไฟล์.....

○

ไฟล์ข้อมูล.....ขนาดไฟล์.....

○

ไฟล์ข้อมูล.....ขนาดไฟล์.....

ข้าพเจ้าขอรับรองว่า เอกสารหลักฐานที่ข้าพเจ้ายื่นพร้อมการเสนอราคาทางระบบจัดซื้อจัดจ้างภาครัฐ ด้วยอิเล็กทรอนิกส์ในการคัดเลือกครั้งนี้ถูกต้องและเป็นความจริงทุกประการ

ลงชื่อ ผู้ยื่นข้อเสนอ
(.....)

บัญชีเอกสารส่วนที่ ๒

- ๑. หนังสือมอบอำนาจซึ่งปิดอากรแสตมป์ตามกฎหมายในกรณีที่ผู้ยื่นข้อเสนอมอบอำนาจให้บุคคลอื่นลงนามในใบเสนอราคาแทน
ไฟล์ข้อมูล.....ขนาดไฟล์.....
- ๒. สำเนาใบขึ้นทะเบียนผู้ประกอบการวิสาหกิจขนาดกลางและขนาดย่อม (SMEs) (ถ้ามี)
ไฟล์ข้อมูล.....ขนาดไฟล์.....
- ๓. สำเนาหนังสือรับรองผลงานก่อสร้าง (ถ้ามี)
ไฟล์ข้อมูล.....ขนาดไฟล์.....
- ๔. สำเนาหลักฐานการขึ้นทะเบียนงานก่อสร้าง
ไฟล์ข้อมูล.....ขนาดไฟล์.....
- ๕. สรุปรายละเอียดประกอบการอธิบายเอกสารตามที่หน่วยงานของรัฐกำหนดให้จัดส่งภายหลังจากวันเสนอราคา เพื่อใช้ในประกอบการพิจารณา (ถ้ามี) ดังนี้
 - ๕.๑.....
ไฟล์ข้อมูล..... ขนาดไฟล์.....
 - ๕.๒.....
ไฟล์ข้อมูล..... ขนาดไฟล์.....
- ๖. อื่นๆ (ถ้ามี)
 - ๖.๑.....
ไฟล์ข้อมูล..... ขนาดไฟล์.....
 - ๖.๒.....
ไฟล์ข้อมูล..... ขนาดไฟล์.....
 - ๖.๓.....
ไฟล์ข้อมูล..... ขนาดไฟล์.....

ข้าพเจ้าขอรับรองว่าเอกสารหลักฐานที่ข้าพเจ้าได้ยื่นมาพร้อมการเสนอราคาทางระบบจัดซื้อ จัดจ้างภาครัฐด้วยอิเล็กทรอนิกส์ในการคัดเลือกครั้งนี้ถูกต้องและเป็นความจริงทุกประการ

ลงชื่อ.....ผู้ยื่นข้อเสนอ
(.....)



บันทึกข้อความ

ส่วนราชการ ส่วนแผนงาน สำนักงานทางหลวงที่ 10 (นครราชสีมา) โทร.044-242871 ต่อ 25 ภายใน 44027

ที่ สทล.10.2/

วันที่

- 4 พ.ย. 2568

เรื่อง ขอความเห็นชอบราคากลาง

เรียน ผส.ทล.10 ผ่าน หัวหน้าเจ้าหน้าที่ 

ตามที่ กรมทางหลวง โดย สทล.10 ได้มอบหมายให้ผู้มีรายนามข้างท้ายเป็นคณะกรรมการจัดทำราคากลาง จ้างก่อสร้างการพัฒนาทางหลวงเพื่อ สนับสนุนระบบคมนาคมและโลจิสติกส์ ประจำปีงบประมาณ พ.ศ. 2569 รหัสงาน 11700 กิจกรรมก่อสร้างเพิ่มประสิทธิภาพทางหลวง งานก่อสร้างโครงสร้างชั้นทางใหม่ ทางหลวงหมายเลข 3646 ตอน ทดน้อย - หนองเอี่ยน (เขตแดนไทย/กัมพูชา) ระหว่าง กม.27+000 - กม.28+932 RT., LT. ปริมาณงาน 1 แห่ง วงเงิน 70,000,000.- บาท

คณะกรรมการกำหนดราคากลาง พิจารณาความเหมาะสมของการประเมินราคากลาง แล้วเห็นสมควรกำหนดราคากลางเป็นเงิน 69,545,409.69 บาท

จึงเรียนมาเพื่อโปรดพิจารณา หากเห็นชอบโปรดลงนามเพื่อจะได้อนุมัติในระบบต่อไป

(นายวิชา ด้ตรมงคลพันธ์)

ประธานกรรมการกำหนดราคากลาง

(นายวุฒิชัย บุญสมจิตร)

กรรมการกำหนดราคากลาง

(นายพีรพงศ์ ใจพุดชา)

กรรมการกำหนดราคากลาง

(นายธีรวัฒน์ พีระพัฒน์พงษ์)

กรรมการกำหนดราคากลาง

(นายพงษ์ศักดิ์ ศิฝนวนอก)

กรรมการกำหนดราคากลาง

เห็นชอบ

(นายปกรณ์ ศรีปานวงศ์)

ผู้อำนวยการสำนักงานทางหลวงที่ 10

ปฏิบัติราชการแทน อธิบดีกรมทางหลวง



บันทึกข้อความ

ที่	๗๑๕๖
วันที่	๒๒ ต.ค. ๒๕๖๘
เรื่อง	๑๖.๓๖

ส่วนราชการ สำนักแผนงาน กลุ่มงานวางแผนดำเนินงาน โทรศัพท์ ๒๓๗๑๓ โทรสาร ๐ ๒๓๕๕ ๖๙๐๒
 ที่ สผ.๑.๕/๕๗๖๓ วันที่ ๒๒ ต.ค. ๒๕๖๘

เรื่อง เห็นชอบแผนรายประมาณการ ประจำปีงบประมาณ พ.ศ. ๒๕๖๙

เรียน ผส.ทล.๑๐

ตามหนังสือสำนักแผนงาน ที่ สผ.๑.๕/๓๙๙๕ ลงวันที่ ๙ ตุลาคม ๒๕๖๘ เรื่อง เห็นชอบแผนรายประมาณการ ประจำปีงบประมาณ พ.ศ. ๒๕๖๙ ผลผลิต การพัฒนาทางหลวงเพื่อสนับสนุนระบบคมนาคมและโลจิสติกส์ รหัสงาน ๑๑๗๐๐ กิจกรรม ก่อสร้างเพิ่มประสิทธิภาพทางหลวง ทางหลวงหมายเลข ๓๖๔๖ ตอน ทดน้อย - หนองเอี่ยน (เขตแดนไทย/กัมพูชา) กม. ดำเนินการ ระหว่าง กม. ๒๗+๐๐๐ - กม. ๒๘+๙๓๒ RT., LT. ปริมาณงาน ๑ แห่ง วงเงินงบประมาณ ๗๐,๐๐๐,๐๐๐.๐๐ บาท (เจ็ดสิบล้านบาทถ้วน) ระยะเวลาทำการ ๒๑๐ วัน นั้น

เนื่องจากการเปลี่ยนแปลงรายละเอียดแผนรายประมาณการข้างต้น ตามหนังสือสำนักงานทางหลวงที่ ๑๐ ที่ สทล.๑๐.๒/๑๔๕๐ ลงวันที่ ๒๐ ตุลาคม ๒๕๖๘ เรื่อง เสนอแผนรายประมาณการ ประจำปีงบประมาณ พ.ศ. ๒๕๖๙ ของแขวงทางหลวงสระแก้ว (วัฒนานคร)

ผลผลิต	การพัฒนาทางหลวงเพื่อสนับสนุนระบบคมนาคมและโลจิสติกส์
รหัสงาน	๑๑๗๐๐
กิจกรรม	ก่อสร้างเพิ่มประสิทธิภาพทางหลวง
ทางหลวงหมายเลข	๓๖๔๖ ตอน ทดน้อย - หนองเอี่ยน (เขตแดนไทย/กัมพูชา)
กม. ดำเนินการ	ระหว่าง กม. ๒๗+๐๐๐ - กม. ๒๘+๙๓๒ RT., LT.
ปริมาณงาน	๑ แห่ง
วงเงินงบประมาณ	๗๐,๐๐๐,๐๐๐.๐๐ บาท (เจ็ดสิบล้านบาทถ้วน)
ระยะเวลาทำการ	๒๑๐ วัน

สำนักแผนงาน ตรวจสอบแผนรายประมาณการแล้วเห็นชอบตามเสนอ โดยในการจัดทำราคากลางในขั้นต่อไป ขอให้ดำเนินการตรวจสอบความถูกต้องของการคิดราคาอีกครั้ง ให้เป็นไปตามหลักเกณฑ์ราคากลาง งานก่อสร้างทาง สะพาน และท่อเหลี่ยม ของกรมบัญชีกลาง ทั้งนี้ ให้ดำเนินการตามระเบียบต่อไปได้ เมื่อแผนรายประมาณการดังกล่าวได้รับความเห็นชอบวงเงินงบประมาณ โดยให้ถือปฏิบัติตามพระราชบัญญัติการจัดซื้อจัดจ้างและการบริหารพัสดุภาครัฐ พ.ศ. ๒๕๖๐ และระเบียบอื่น ๆ ที่เกี่ยวข้องโดยเคร่งครัด ทั้งนี้ ขอยกเลิกหนังสือสำนักแผนงาน ที่ สผ.๑.๕/๓๙๙๕ ลงวันที่ ๙ ตุลาคม ๒๕๖๘

จึงเรียนมาเพื่อโปรดพิจารณาดำเนินการต่อไป

๒) ที่ สทล.๑๐.๒/๑๔๕๐ - ๒๗ ตุลาคม ๒๕๖๘
 เรียน ผอ.จท. สระแก้ว (วัฒนานคร), ผส.ทล.๑๐

เพื่อทราบผล: ทวงสอบให้มิใช่ผม (นายพี ตั้งทรงสุวรรณ)
 ทักไลน์: ร. ๗๖๗ ๗๖๗ วิศวกรโยธาเชี่ยวชาญ ปฏิบัติราชการแทน
 ผู้อำนวยการสำนักแผนงาน

(นายปกรณ์ ศรีปานวงศ์)
 ผส.ทล.๑๐



คำสั่ง กรมทางหลวง
ที่ สทล.10.2/ 250 /2569

เรื่อง แต่งตั้งคณะกรรมการกำหนดราคากลาง สำหรับงานประกวดราคางานจ้างก่อสร้างการพัฒนาทางหลวงเพื่อสนับสนุนระบบคมนาคมและโลจิสติกส์ ประจำปีงบประมาณ พ.ศ. 2569, รหัสงาน 11700, กิจกรรมก่อสร้างเพิ่มประสิทธิภาพทางหลวง งานก่อสร้างโครงสร้างชั้นทางใหม่, ทางหลวงหมายเลข 3646, ตอน ทดน้อย - หนองเอี่ยน (เขตแดนไทย/กัมพูชา), ระหว่าง กม.27+000 - กม.28+932 RT., LT, ปริมาณงาน 1 แห่ง, ด้วยวิธีประกวดราคาอิเล็กทรอนิกส์ (e-bidding)

ด้วยกรมทางหลวง โดยสำนักงานทางหลวงที่ 10 (นครราชสีมา) มีความประสงค์จะประกวดราคางานจ้างก่อสร้างการพัฒนาทางหลวงเพื่อสนับสนุนระบบคมนาคมและโลจิสติกส์ ประจำปีงบประมาณ พ.ศ. 2569, รหัสงาน 11700, กิจกรรมก่อสร้างเพิ่มประสิทธิภาพทางหลวง งานก่อสร้างโครงสร้างชั้นทางใหม่, ทางหลวงหมายเลข 3646, ตอน ทดน้อย - หนองเอี่ยน (เขตแดนไทย/กัมพูชา), ระหว่าง กม.27+000 - กม.28+932 RT., LT, ปริมาณงาน 1, แห่ง, ด้วยวิธีประกวดราคาอิเล็กทรอนิกส์ (e-bidding) ละเพื่อให้เป็นไปตามประกาศคณะกรรมการราคากลางและขึ้นทะเบียนผู้ประกอบการ เรื่อง หลักเกณฑ์และวิธีการกำหนดราคากลางงานก่อสร้าง จึงขอแต่งตั้งรายชื่อต่อไปนี้ เป็นคณะกรรมการกำหนดราคากลาง ดังนี้.-

- | | |
|---|------------------|
| 1. นายวิชา ฉัตรมงคลพันธ์,
วิศวกรโยธาเชี่ยวชาญ, | ประธานคณะกรรมการ |
| 2. นายวุฒิชัย บุญสมจิตร,
วิศวกรโยธาชำนาญการพิเศษ, | กรรมการ |
| 3. นายธีรวัฒน์ พีระพัฒน์พงษ์,
วิศวกรโยธาชำนาญการพิเศษ, | กรรมการ |
| 4. นายพีรพงศ์ ใจพุดซา,
วิศวกรโยธาชำนาญการพิเศษ, | กรรมการ |
| 5. นายพงษ์ศักดิ์ ผิ่วนนอก,
วิศวกรโยธาชำนาญการ, | กรรมการ |

อำนาจหน้าที่

1. ให้คณะกรรมการกำหนดราคากลางมีอำนาจหน้าที่ และรับผิดชอบคำนวณราคากลางงานก่อสร้าง ให้ถูกต้องตามหลักเกณฑ์การคำนวณราคากลาง งานก่อสร้างของกรมบัญชีกลาง
2. กรณีราคากลางที่คณะกรรมการฯ คำนวณไว้แตกต่างกับราคาของผู้เสนอราคา รายที่ส่วนราชการเห็นสมควรจ้าง ตั้งแต่ร้อยละ 15 ขึ้นไป ให้คณะกรรมการฯ แจ้งรายละเอียดการคำนวณราคากลางงานก่อสร้าง ให้สำนักงานตรวจเงินแผ่นดินทราบโดยเร็ว

สั่ง ณ วันที่ 28 เดือน ตุลาคม พ.ศ. 2568

(นายปกรณ์ ศรีปานวงศ์)

ผู้อำนวยการสำนักงานทางหลวงที่ 10
ปฏิบัติราชการแทน อธิบดีกรมทางหลวง

ตารางแสดงวงเงินงบประมาณที่ได้รับจัดสรรและราคากลางในงานจ้างก่อสร้าง

- | | | | |
|---|--------------------------------|--|--|
| 1 | ชื่อโครงการ | การพัฒนาทางหลวงเพื่อสนับสนุนระบบคมนาคมและโลจิสติกส์
กิจกรรมก่อสร้างเพิ่มประสิทธิภาพทางหลวง งานก่อสร้างโครงสร้างชั้นทางใหม่
/หน่วยงานเจ้าของโครงการ | แขวงทางหลวงสระแก้ว(วัฒนานคร) สำนักงานทางหลวงที่ 10 (นครราชสีมา) กรมทางหลวง |
| 2 | วงเงินงบประมาณที่ได้รับจัดสรร | 70,000,000.00 บาท | |
| 3 | ลักษณะงานโดยสังเขป | กิจกรรมก่อสร้างเพิ่มประสิทธิภาพทางหลวง งานก่อสร้างโครงสร้างชั้นทางใหม่
บนทางหลวงหมายเลข 3646 ตอนควบคุม 0100 ตอน ทดน้อย - ทนองเขียน(เขตแดนไทย/กัมพูชา)
ระหว่าง กม.27+000 - กม.28+932 RT.,LT. ปริมาณงาน 1 แห่ง | |
| 4 | ราคากลางคำนวณ ณ วันที่ | - 4 พ.ย. 2568 | เป็นเงิน 69,545,409.69 บาท |
| 5 | บัญชีประมาณการราคากลาง | ตาม เอกสารประกอบรายการคำนวณแผนรายประมาณการ
ตามแนบ จำนวน 1 ชุด | |
| 6 | รายชื่อคณะกรรมการกำหนดราคากลาง | | |
| | 1 นายวิชา ฉัตรมงคลพันธ์ | | ประธานกรรมการ |
| | วิศวกรโยธาเชี่ยวชาญ | | |
| | 2 นายวุฒิชัย บุญสมจิตร | | กรรมการ |
| | วิศวกรโยธาชำนาญการพิเศษ | | |
| | 3 นายธีรวัฒน์ พิระพัฒน์พงษ์ | | กรรมการ |
| | วิศวกรโยธาชำนาญการพิเศษ | | |
| | 4 นายพีรพงศ์ ใจพุดชา | | กรรมการ |
| | วิศวกรโยธาชำนาญการพิเศษ | | |
| | 5 นายพงษ์ศักดิ์ ฝิฝ่วนนอก | | กรรมการ |
| | วิศวกรโยธาชำนาญการ | | |

สำนักงานทางหลวงที่ 10 (นครราชสีมา)

การคำนวณค่า Factor F

รหัสงาน	กิจกรรมก่อสร้างเพิ่มประสิทธิภาพทางหลวง งานก่อสร้างโครงสร้างชั้นทางใหม่	แขวงทางหลวงสระแก้ว(วัฒนานคร)
ทางหลวงหมายเลข	3646	
ตอน	ทดน้อย - หนองเอียน(เขตแดนไทย/กัมพูชา)	
กม.ดำเนินการ	กม.27+000 - กม.28+932	
ปริมาณงาน	ปริมาณงาน 1 แห่ง (1,932 กม.)	

เงินล่วงหน้าจ่าย	15%	ดอกเบี้ยเงินกู้	7%
เงินประกันผลงานหัก	10%	ค่าภาษีมูลค่าเพิ่ม (VAT)	7%

กรณีแหล่งเงิน : งบประมาณ 100%

1. ค่างานต้นทุน

ค่างานต้นทุนงานก่อสร้างทาง	57,279,902.72	บาท
ค่างานต้นทุนงานก่อสร้างสะพานและท่อเหลี่ยม	-	บาท
ค่าใช้จ่ายตามประกาศเงื่อนไขพิเศษ	695,970.81	บาท

2. Factor F

Factor F (งานก่อสร้างทาง)	1.2020	
Factor F (งานก่อสร้างสะพานและท่อเหลี่ยม)	-	
Factor F (ค่าใช้จ่ายตามประกาศเงื่อนไขพิเศษ)	1.0000	

ค่างาน(ทุน)	Factor F
50,000,000	1.2066
60,000,000	1.2004
ค่างาน(ทุน)	Factor F

พื้นที่ฝน : ฝนปกติ

3. Factor Fn

Factor Fn	1.2020	(งานก่อสร้างทาง)
Factor Fn	-	(งานก่อสร้างสะพานและท่อเหลี่ยม)

สำนักงานทางหลวงที่ 10 (นครราชสีมา)

"แบบบ.๓"

แบบสรุปราคากลางงานก่อสร้างทาง สรพาน และท่อลอด

แนวจังหวัดสองศรีสะเกษ (ใช้แบบบ.๑)

รหัสงาน กิจกรรมก่อสร้างเพิ่มประสิทธิภาพทางหลวง งานก่อสร้างโครงสร้างชั้นทางใหม่
 ทางหลวงหมายเลข 3645 ตอนควบคุม 0100 ตอน ทดน้อย - ทดน้อย (เขตแดนไทย/กัมพูชา)
 กม.ค่าน้ำมีการ กม.27+000 - กม.28+932 RT. , LT.
 ปริมาณงาน 1 แห่ง 1.932 กม.

ลำดับ ที่	รายการ	ปริมาณงาน		ค่าจ้างต้นทุน (บาท)		FACTOR Fn	ราคา/หน่วย x Fn	ราคากลางที่กำหนด (บาท)	
		หน่วย	จำนวน	ราคา/หน่วย	เป็นเงิน			ราคา/หน่วย	เป็นเงิน
1	EARTH EXCAVATION ✓	CUM.	21,550.00	46.07	992,808.50	1.2020	55.37	55.37	1,193,223.50
2	SOFT MATERIAL EXCAVATION (EXCAVATION ONLY) ✓	CUM.	2,500.00	50.67	126,675.00	1.2020	60.90	60.90	152,250.00
3	EARTH EMBANKMENT ✓	CUM.	14,320.00	174.19	2,494,400.80	1.2020	209.37	209.37	2,998,178.40
4	EARTH FILL IN MEDIAN AND ISLAND ✓	CUM.	2,230.00	158.28	352,964.40	1.2020	190.25	190.25	424,257.50
5	SOIL CEMENT SUBBASE ✓	CUM.	6,700.00	859.20	5,756,640.00	1.2020	1,032.75	1,032.75	6,919,425.00
6	SOIL CEMENT BASE ✓	CUM.	6,300.00	884.86	5,574,618.00	1.2020	1,063.60	1,063.60	6,700,680.00
7	SCARIFICATION AND RECONSTRUCTION OF EXISTING 10 CM. THICK ✓	SQM	34,250.00	10.94	374,695.00	-1.2020	13.14	13.14	450,045.00
8	PRIME COAT ✓	SQM	25,120.00	31.21	783,995.20	1.2020	37.51	37.51	942,251.20
9	ASPHALT CONCRETE UNDER CONCRETE PAVEMENT 5 CM. THICK AC.60-70 ✓	SQM	25,120.00	296.96	7,459,635.20	1.2020	356.94	356.94	8,966,332.80
10	JOINT REINFORCED CONCRETE PAVEMENT 28 CM. THICK 6.10 < W ≤ 7.70 M. ✓	SQM	25,120.00	898.17	22,562,080.40	1.2020	1,079.60	1,079.60	27,119,552.00
11	CONTRACTION JOINT ✓	M.	2,550.00	472.50	1,204,875.00	1.2020	567.94	567.94	1,448,247.00
12	LONGITUDINAL JOINT ✓	M.	5,080.00	71.09	361,137.20	1.2020	85.45	85.45	434,086.00
13	DUMMY JOINT ✓	M.	2,660.00	50.39	134,037.40	1.2020	60.56	60.56	161,089.60

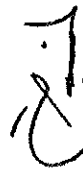

(นายวิชา จิตมงคลพันธ์)

ประธานกรรมการ (ส.พ.๑๐.1)

ลงนาม

กรรมการ (จ.พ.๑๐)

(นายธีรวัฒน์ ธีระพัฒน์พงษ์)

ลงนาม



(นายพงษ์ศักดิ์ วัฒนเอก)

ลงนาม

กรรมการ (วิศวกรในสาขาสามัญ)

กรรมการ (จ.พ.๑๐)

(นายวุฒิชัย บุญสมจิตร)

กรรมการ (จ.พ.๑๐)

(นายพีรพงศ์ ไชยเดช)

ลงนาม

ลงนาม

สำนึกงานทางหลวงที่ 10 (นครราชสีมา)

"ไฮดรอป" "

แบบสรุปราคาค่ากลางงานก่อสร้างทาง สะพาน และท่อเหลี่ยม

กิจการก่อสร้างเพิ่มประสิทธิภาพทางหลวง งานก่อสร้างโครงสร้างชั้นทางใหม่

ทางหลวงหมายเลข 3646 ตอนควบคุม 0100 ตอน ทดน้อย - ทดน้อย (เขตแดนไทย/กัมพูชา)

งบ.ดำเนินการ กม.27+000 - กม.28+932 RT., LT.

ปริมาณงาน 1 แห่ง 1,932 กม.

แนวทางการตรวจสอบราคา (ใช้แบบต่อ)

ลำดับ ที่	รายการ	ปริมาณงาน		คำนวณต้นทุน (บาท)		FACTOR	ราคา/หน่วย x Fn	ราคาค่ากลางที่กำหนด (บาท)	
		หน่วย	จำนวน	ราคา/หน่วย	เป็นเงิน			ราคา/หน่วย	เป็นเงิน
14	R.C. PIPE CULVERT DIA. 1.20 M. (CLASS 2) ✓	M.	480.00	4,155.64	1,994,707.20	1.2020	4,995.07	4,995.07	2,397,633.60
15	HEADWALL FOR R.C. PIPE CULVERT (END WALL) REINFORCED CONCRETE ✓	CUM.	70.00	3,339.66	233,776.20	1.2020	4,014.27	4,014.27	280,998.90
16	HEADWALL FOR R.C. PIPE CULVERT (END WALL) PLAIN CONCRETE ✓	CUM.	4.00	2,856.78	11,427.12	1.2020	3,433.84	3,433.84	13,735.36
17	BARRIER CURB AND GUTTER ✓	M.	2,670.00	594.09	1,586,220.30	1.2020	714.09	714.09	1,906,620.30
18	R.C. SLAB 6 CM. THICK ✓	SQM.	5,450.00	453.49	2,471,520.50	1.2020	545.09	545.09	2,970,740.50
19	ROADWAY LIGHTINGS 9.00 M. (MOUNTING HEIGHT) TAPERED STEEL POLE DOUBLE BRACKET WITH HIGH PRESSURE SODIUM LAMPS 250 WATTS, CUT - OFF ✓	EACH	42.00	41,829.99	1,756,859.58	1.2020	50,279.64	50,279.64	2,111,744.88
20	RELOCATION OF EXISTING ROADWAY LIGHTINGS (SINGLE BRACKET) ✓	EACH	38.00	18,958.16	720,410.08	1.2020	22,787.70	22,787.70	865,932.60
21	ค่าธรรมเนียมการให้และค่าเปลี่ยนแปลง (จำนวน 3 หน่วยงาน) ✓	L.S.	1.00	695,970.81	695,970.81	1.0000	695,970.81	695,970.81	695,970.81
22	THERMOPLASTIC PAINT (WHITE) ✓	SQM.	600.00	244.66	146,796.00	1.2020	294.08	294.08	176,448.00
23	THERMOPLASTIC PAINT (YELLOW) ✓	SQM.	580.00	244.66	141,902.80	1.2020	294.08	294.08	170,566.40
24	CURB MARKING ✓	SQM.	200.00	80.50	16,100.00	1.2020	96.76	96.76	19,352.00
25	TRAFFIC MANAGEMENT DURING CONSTRUCTION ✓	L.S.	1.00	21,670.84	21,670.84	1.2020	26,048.34	26,048.34	26,048.34
คณะกรรมการการประกวดราคาฯจ้างฯ รวมทั้งสิ้น						ราคาค่ากลาง			
ณ.พ.ล.10 เก็บชอ						งานก่อสร้างทาง สะพาน และท่อเหลี่ยม			
ต้นทุนรวมการประเมินราคาค่ากลาง						57,279,902.72			
เสนอใบวางเงิน ๒๑ มิ.ย. ๒๐๑.๒๑						-			

คณะกรรมการการประเมินราคาค่ากลาง ณ วันที่ 28 ตุลาคม 2568

เสนอใบวางเงิน ๒๑ มิ.ย. ๒๐๑.๒๑

นายประจักษ์ ศรีปานวงศ์ ลงนาม

พ.ล.๑๐ - 4 พ.ย. 2568

กรรมการ (จ.พ.ล.10)

นายวุฒิชัย บุญสมจิตร

กรรมการ (จ.พ.ล.10)

นายพิทักษ์ โจฬุชชา

นายวิชา อัครมงคลพันธ์

ประธานกรรมการ (จ.พ.ล.10.1)

ลงนาม

นายธีรวัฒน์ พิระพัฒน์พงษ์

ลงนาม

นายพงษ์ศักดิ์ ฝั่วนมอก

กรรมการ (วิศวกรโยธาชำนาญการ)

คณะกรรมการการประกวดราคาฯจ้างฯ รวมทั้งสิ้น

57,279,902.72

ราคาค่ากลาง

งานก่อสร้างทาง สะพาน และท่อเหลี่ยม

69,545,409.69

บัญชีรายการก่อสร้าง (ซึ่งรวมค่าวัสดุอุปกรณ์ แรงงาน ภาษีประเภทต่างๆ และกำไร ไว้ด้วยแล้ว)





กิจกรรมก่อสร้างเพิ่มประสิทธิภาพทางหลวง งานก่อสร้างช่องทางขึ้นทางใหม่

ทางหลวงหมายเลข 3646 ตอนควนชุม 0100 ตอน ทดน้อย - หนองเอี่ยน(เขตแดนไทย/กัมพูชา)

ระหว่าง กม.27+000 - กม.28+932 RT.,L.T.

ปริมาณงาน 1 แห่ง (1.932 กม.)

ลำดับ ที่	รายการและราคาต่อหน่วยเป็นตัวเลข	หน่วย	ปริมาณงาน (ESTIMATED)	ราคาต่อหน่วย (บาท)	เป็นเงิน (บาท)
1	EARTH EXCAVATION	CU.M.	21,550.00	55.37	1,193,223.50
	เป็นเงิน หักลบค่าสามลิบเจ็ดสตางค์ ต่อหน่วย				
2	SOFT MATERIAL EXCAVATION (EXCAVATION ONLY)	CU.M.	2,500.00	60.90	152,250.00
	เป็นเงิน หักลบค่าเก้าสิบสตางค์ ต่อหน่วย				
3	EARTH EMBANKMENT	CU.M.	14,320.00	209.37	2,998,178.40
	เป็นเงิน สองร้อยเก้าบาทสามลิบเจ็ดสตางค์ ต่อหน่วย				
4	EARTH FILL IN MEDIAN AND ISLAND	CU.M.	2,230.00	190.25	424,257.50
	เป็นเงิน หนึ่งร้อยเก้าสิบบาทสี่ลิบห้าสตางค์ ต่อหน่วย				

ลงนาม		ประธานกรรมการ (รล.พล.10.1)
	(นายวิรัช วัฒนวงศ์)	
ลงนาม		กรรมการ (จว.พล.10)
	(นายธีรวัฒน์ พิระพัฒน์พงษ์)	
ลงนาม		กรรมการ (วิศกรโยธาชำนาญการ)
	(นายพิรพงศ์ ใจพุดซา)	
ลงนาม		กรรมการ (วิศกรโยธาชำนาญการ)
	(นายพงษ์ศักดิ์ ฝิ่นนอก)	

บัญชีรายการก่อสร้าง (ซึ่งรวมค่าวัสดุอุปกรณ์ แรงงาน ภาษีประเภทต่างๆ และกำไร ไว้ด้วยแล้ว)



กิจกรรมก่อสร้างเพิ่มประสิทธิภาพทางหลวง งานก่อสร้างโครงสร้างชั้นทางใหม่

ทางหลวงหมายเลข 3646 ตอนควมคุม 0100 ตอน ทดน้อย - ทนงเอี่ยน(เขตแดนไทย/กัมพูชา)

ระหว่าง กม.27+000 - กม.28+932 RT.,L.T.

ปริมาณงาน 1 แห่ง (1.932 กม.)

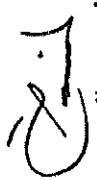
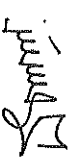
ลำดับ ที่	รายการและราคาต่อหน่วยเป็นต้นหนังสือ	หน่วย	ปริมาณงาน (ESTIMATED)	ราคาต่อหน่วย (บาท)	เป็นเงิน (บาท)
5	SOIL CEMENT SUBBASE	C.U.M.	6,700.00	1,032.75	6,919,425.00
	เป็นเงิน หนึ่งพันสามสิบสองบาทเจ็ดสิบห้าสตางค์ ต่อหน่วย				
6	SOIL CEMENT BASE	C.U.M.	6,300.00	1,063.60	6,700,680.00
	เป็นเงิน หนึ่งพันหกสิบสามบาทหกสิบสตางค์ ต่อหน่วย				
7	SCARIFICATION AND RECONSTRUCTION OF EXISTING 10 CM. THICK	SQ.M	34,250.00	13.14	450,045.00
	เป็นเงิน สิบสามบาทสี่สตางค์ ต่อหน่วย				
8	PRIME COAT	SQ.M	25,120.00	37.51	942,251.20
	เป็นเงิน สามสิบเจ็ดบาทห้าสิบลีตสตางค์ ต่อหน่วย				

ลงนาม		ลงนาม	
(นายวิรัชชัย บุญสมจิตร)	(นายวิรัชชา อัครมงคลพันธ์)	กรรมการ (ว.พ.ล.10)	กรรมการ (ว.พ.ล.10)
ลงนาม		ลงนาม	
(นายพิรพงษ์ ใจพุดชา)	(นายพงษ์ศักดิ์ ฝิ่นนนอก)	กรรมการ (วิศวกรโยธาชำนาญการ)	กรรมการ (วิศวกรโยธาชำนาญการ)

ประธานกรรมการ (ร.ล.ท.ล.10.1)

กรรมการ (ว.พ.ล.10)

กรรมการ (วิศวกรโยธาชำนาญการ)

บัญชีรายการก่อสร้าง (ซึ่งรวมค่าวัสดุอุปกรณ์ แรงงาน ภาษีประเภทต่างๆ และกำไร ไว้ด้วยแล้ว)

กิจกรรมก่อสร้างเพิ่มประสิทธิภาพทางหลวง งานก่อสร้างโครงสร้างชั้นทางใหม่

ทางหลวงหมายเลข 3646 ตอนควบคุม 0100 ตอน ทดน้อย - หนองเอี่ยน(เขตแดนไทย/กัมพูชา)

ระหว่าง กม.27+000 - กม.28+932 RT.,L.T.

ปริมาณงาน 1 แห่ง (1.932 กม.)

ลำดับ ที่	รายการและราคาต่อหน่วยเป็นตัวเลข	หน่วย	ปริมาณงาน (ESTIMATED)	ราคาต่อหน่วย (บาท)	เป็นเงิน (บาท)
9	ASPHALT CONCRETE UNDER CONCRETE PAVEMENT 5 CM. THICK AC-60-70	SQ.M	25,120.00	356.94	8,966,332.80
	เป็นเงิน สรรยอที่ลึบทบเทาเก้าสิบสี่ตางค์ ต่อหน่วย				
10	JOINT REINFORCED CONCRETE PAVEMENT 28 CM. THICK, 6.10 < W ≤ 7.70 M.	SQ.M	25,120.00	1,079.60	27,119,552.00
	เป็นเงิน หนึ่งพันเจ็ดสิบเก้าบาทหกสิบตางค์ ต่อหน่วย				
11	CONTRACTION JOINT	M.	2,550.00	567.94	1,448,247.00
	เป็นเงิน ห้าร้อยหกสิบเจ็ดบาทเก้าสิบสี่ตางค์ ต่อหน่วย				
12	LONGITUDINAL JOINT	M.	5,080.00	85.45	434,086.00
	เป็นเงิน แปดสิบห้าบาทสี่สิบห้าตางค์ ต่อหน่วย				

ลงนาม (นายวิชัย บุญสมจิตร) กรรมการ (จ.พ.ล.10) ลงนาม (นายวิชา ด้ตรมงคลพันธ์) กรรมการ (จ.พ.ล.10.1)

ลงนาม (นายสุวิชัย บุญสมจิตร) กรรมการ (จ.พ.ล.10) ลงนาม (นายธีรวัฒน์ พิระพัฒน์พงษ์) กรรมการ (จ.พ.ล.10)

ลงนาม (นายธีรพงศ์ ใจพุดชา) กรรมการ (จ.พ.ล.10) ลงนาม (นายพงษ์ศักดิ์ มีผานนอก) กรรมการ (วิศวกรรมโยธาชำนาญการ)

บัญชีรายการก่อสร้าง (ซึ่งรวมค่าวัสดุอุปกรณ์ แรงงาน ภาษีประเภทต่างๆ และกำไร ไว้ด้วยแล้ว)

กิจกรรมก่อสร้างเพิ่มประสิทธิภาพทางหลวง งานก่อสร้างโครงสร้างชั้นทางใหม่

ทางหลวงหมายเลข 3646 ตอนควบคุม 0100 ตอน ทดน้อย - หนองเยียน(เขตแดนไทย/กัมพูชา)

ระหว่าง กม.27+000 - กม.28+932 RT.,L.T.

ปริมาณงาน 1 แห่ง (1.932 กม.)

ลำดับ ที่	รายการและราคาต่อหน่วยเป็นตัวเลข	หน่วย	ปริมาณงาน (ESTIMATED)	ราคาต่อหน่วย (บาท)	เป็นเงิน (บาท)
13	DUMMY JOINT	M.	2,660.00	60.56	161,089.60
	เป็นเงิน ทกลีบบาททำลึบทดต่างค์ ต่อหน่วย				
14	R.C. PIPE CULVERT DIA. 1.20 M. (CLASS 2)	M.	480.00	4,995.07	2,397,633.60
	เป็นเงิน ลีพันเท้าร้อยเก้าสิบห้าบาทเจ็ดสตางค์ ต่อหน่วย				
15	HEADWALL FOR R.C. PIPE CULVERT (END WALL) REINFORCED CONCRETE	C.U.M.	70.00	4,014.27	280,998.90
	เป็นเงิน ลีพันสี่สิบเก้าบาทเจ็ดสตางค์ ต่อหน่วย				
16	HEADWALL FOR R.C. PIPE CULVERT (END WALL) PLAIN CONCRETE	C.U.M.	4.00	3,433.84	13,735.36
	เป็นเงิน สามพันสี่ร้อยสามสิบสามบาทแปดสิบสี่สตางค์ ต่อหน่วย				

ลงนาม (นายวุฒิชัย บุญสมจิตจ) กรรมการ (ว.พ.ล.10) ประธานกรรมการ (ร.ส.พ.ล.10.1)
 ลงนาม (นายพรพงศ์ ใจฟูตชา) กรรมการ (ว.พ.ล.10) กรรมการ (วิศกรโยธาชำนาญการ)
 ลงนาม (นายวิเศษ จิตรมงคลพันธ์) กรรมการ (ว.พ.ล.10) กรรมการ (วิศวกรโยธาชำนาญการ)
 ลงนาม (นายธีรวัฒน์ ธีระพัฒน์พงษ์) กรรมการ (ว.พ.ล.10) กรรมการ (วิศวกรโยธาชำนาญการ)
 ลงนาม (นายพงษ์ศักดิ์ ฝั่วนอก) กรรมการ (วิศกรโยธาชำนาญการ)

บัญชีรายการก่อสร้าง (ซึ่งรวมค่าวัสดุอุปกรณ์ แรงงาน ภาษีประเภทต่างๆ และกำไร ไว้ด้วยแล้ว)

กิจกรรมก่อสร้างเพิ่มประสิทธิภาพทางหลวง งานก่อสร้างโครงสร้างชั้นทางใหม่

ทางหลวงหมายเลข 3646 ตอนควบคุม 0100 ตอน ทดน้อย - ทนงเลื่อน (เขตแดนไทย/กัมพูชา)

ระหว่าง กม.27+000 - กม.28+932 RT.-L.T.

ปริมาณงาน 1 แห่ง (1.932 กม.)

ลำดับ ที่	รายการและราคาต่อหน่วยเป็นตัวหนังสือ	หน่วย	ปริมาณงาน (ESTIMATED)	ราคาต่อหน่วย (บาท)	เป็นเงิน (บาท)
17	BARRIER CURB AND GUTTER	M.	2,670.00	714.09	1,906,620.30
	เป็นเงิน เจ็ตร้อยสิบห้าบาทเก้าสตางค์ ต่อหน่วย				
18	R.C. SLAB 6 CM. THICK	SQM	5,450.00	545.09	2,970,740.50
	เป็นเงิน ห้าร้อยสี่สิบห้าบาทเก้าสตางค์ ต่อหน่วย				
19	ROADWAY LIGHTINGS 9.00 M. (MOUNTING HEIGHT) TAPERED STEEL POLE DOUBLE BRACKET WITH HIGH PRESSURE SODIUM LAMPS 250 WATTS, CUT - OFF	EACH	42.00	50,279.64	2,111,744.88
	เป็นเงิน ห้าหมื่นสองร้อยเจ็ดสิบเก้าบาทหกสิบสี่สตางค์ ต่อหน่วย				
20	RELOCATION OF EXISTING ROADWAY LIGHTINGS (SINGLE BRACKET)	EACH	38.00	22,787.70	865,932.60
	เป็นเงิน สองหมื่นสองพันเจ็ดร้อยแปดสิบเจ็ดบาทเจ็ดสิบสตางค์ ต่อหน่วย				

ลงนาม



(นายวิชา อัตรมงคลพันธ์)

ลงนาม

ประธานกรรมการ (ร.ส.ท.ด.10.1)



(นายธีรวัฒน์ พิระพัฒน์พงษ์)

กรรมการ (จ.บ.ท.ด.10)

ลงนาม



(นายวุฒิชัย บุญสมจิตร)

กรรมการ (ว.บ.ท.ด.10)

ลงนาม



(นายไพโรจน์ ใจพุดซา)

กรรมการ (จ.บ.ท.ด.10)

ลงนาม



(นายพงษ์ศักดิ์ ผิ่ววนอก)

กรรมการ (วิศวกรโยธาชำนาญการ)

บัญชีรายการก่อสร้าง (ซึ่งรวมค่าวัสดุอุปกรณ์ แรงงาน ภาษีประเภทต่างๆ และกำไร ไว้ด้วยแล้ว)



กิจกรรมก่อสร้างเพิ่มประสิทธิภาพทางหลวง งานก่อสร้างโครงสร้างชั้นทางใหม่

ทางหลวงหมายเลข 3646 ตอนควบคุม 0100 ตอน ทดน้อย - ทนองเลียน(เขตแดนไทย/กัมพูชา)

ระหว่าง กม.27+000 - กม.28+932 RT.,L.T.

ปริมาณงาน 1 แห่ง (1.932 กม.)

ลำดับ ที่	รายการและราคาต่อหน่วยเป็นตัวเลข	หน่วย	ปริมาณงาน (ESTIMATED)	ราคาต่อหน่วย (บาท)	เป็นเงิน (บาท)
21	ค่าธรรมเนียมการไฟฟ้าและค่าหม้อแปลง (จำนวน 3 หม้อแปลง)	L.S.	1.00	695,970.81	695,970.81
	เป็นเงิน หกแสนเก้าหมื่นห้าพันเก้าร้อยเจ็ดสิบบาทแปดสิบเอ็ดสตางค์ ต่อหน่วย				
22	THERMOPLASTIC PAINT (WHITE)	SQ.M.	600.00	294.08	176,448.00
	เป็นเงิน สองร้อยเก้าสิบสี่บาทแปดสตางค์ ต่อหน่วย				
23	THERMOPLASTIC PAINT (YELLOW)	SQ.M.	580.00	294.08	170,566.40
	เป็นเงิน สองร้อยเก้าสิบสี่บาทแปดสตางค์ ต่อหน่วย				
24	CURB MARKING	SQ.M.	200.00	96.76	19,352.00
	เป็นเงิน เก้าสิบหกบาทเจ็ดสิบหกสตางค์ ต่อหน่วย				

ลงนาม		ประธานกรรมการ (ร.ส.พ.ล.10.1)
ลงนาม	(นายวิชา ฉัตรมงคลพันธ์)	กรรมการ (ว.พ.ล.10)
ลงนาม	กรรมการ (ว.พ.ล.10)	กรรมการ (ว.พ.ล.10)
ลงนาม	(นายวุฒิชัย บุญสมจิตร)	(นายธีรวิวัฒน์ พีระพัฒน์พงษ์)
ลงนาม		กรรมการ (ว.พ.ล.10)
ลงนาม	(นายพีรพงศ์ ใจพิศชา)	กรรมการ (วิศวกรโยธาชำนาญการ)

บัญชีรายการก่อสร้าง (ซึ่งรวมค่าวัสดุอุปกรณ์ แรงงาน ภาษีประเภทต่างๆ และกำไร ไว้ด้วยแล้ว)

กิจกรรมก่อสร้างเพิ่มประสิทธิภาพทางหลวง งานก่อสร้างโครงสร้างชั้นทางใหม่

ทางหลวงหมายเลข 3646 ตอนควบคุม 0100 ตอน ทดน้อย - ทนงเอียน(เขตแดนไทย/กัมพูชา)

ระหว่าง กม.27+000 - กม.28+932 RT.,LT.

ปริมาณงาน 1 แห่ง (1.932 กม.)

ลำดับ ที่	รายการและราคาต่อหน่วยเป็นตัวหนังสือ	หน่วย	ปริมาณงาน (ESTIMATED)	ราคาต่อหน่วย (บาท)	เป็นเงิน (บาท)
25	TRAFFIC MANAGEMENT DURING CONSTRUCTION	L.S.	1.00	26,048.34	26,048.34
	เป็นเงิน สองหมื่นหกพันสี่สิบแปดบาทสามสิบสี่สตางค์ ต่อหน่วย				69,545,409.69

ราคารวมทั้งสิ้นที่ถูกต้องเป็นตัวหนังสือ

(ยกเลิกค่าจ้างทำและติดตั้งพื้นที่ก่อสร้างที่ก่อสร้างแล้ว)



ลงนาม

(นายวิชา วัฒนวงศ์)

ประธานกรรมการ (ร.พ.ล.10.1)



ลงนาม

(นายธีรวัฒน์ พิระพัฒน์พงษ์)

กรรมการ (ว.พ.ล.10)



ลงนาม

(นายวิชา วัฒนวงศ์)

กรรมการ (ว.พ.ล.10)



ลงนาม

(นายพิระพัฒน์ พิระพัฒน์)

กรรมการ (ว.พ.ล.10)



ลงนาม

(นายพิระพัฒน์ พิระพัฒน์)

กรรมการ (วิศวกรรมโยธาชำนาญการ)

เอกสารแนบท้ายประกาศประกวดราคาจ้างก่อสร้างด้วยวิธีประกวดราคาอิเล็กทรอนิกส์ (e-bidding) ข้อ ๑.๙
เงื่อนไขการเสนอแผนการทำงาน

ประกาศ เลขที่ คค ๐๖๑๒๖/eb/ /๒๕๖๙ ลงวันที่

.....

ภายในกำหนดระยะเวลา ๗ วัน นับถัดจากวันลงนามในสัญญาผู้รับจ้างจะต้องจัดทำแผนการทำงาน ส่งให้ผู้ว่าจ้างตรวจสอบและแผนการทำงานดังกล่าวต้องได้รับความเห็นชอบจากผู้ว่าจ้างก่อนจึงจะลงมือทำงานได้

แผนการทำงานจะต้องแสดงลำดับขั้นตอนและช่วงเวลาที่ทำงานแต่ละรายการตามสัญญาให้ครบถ้วนชัดเจนและเป็นไปได้ โดยงานทั้งหมดต้องแล้วเสร็จบริบูรณ์ภายในกำหนดเวลาของสัญญา

ในกรณีมีความจำเป็นต้องปรับแผนการทำงานในระหว่างการทำงาน ผู้รับจ้างต้องเสนอแผนการทำงานที่ปรับใหม่แก่ผู้ว่าจ้างเพื่อให้ความเห็นชอบก่อนทุกครั้ง

(นายปกรณ์ ศรีปานวงศ์)

ผู้อำนวยการสำนักงานทางหลวงที่ ๑๐ (นครราชสีมา)

ปฏิบัติราชการแทน อธิบดีกรมทางหลวง

เอกสารแนบท้ายประกาศประกวดราคาจ้างก่อสร้างด้วยวิธีประกวดราคาอิเล็กทรอนิกส์ (e-bidding)

ข้อ ๑.๙

ประกาศ เลขที่ คค ๐๖๑๒๖/eb/

/๒๕๖๘ ลงวันที่



แผนการทำงาน

ตัวอย่างแบบการจัดทำแผนการทำงาน

ที่	รายการ	หน่วย	ปริมาณงาน	ราคาต่อหน่วย	เป็นเงิน	%
1	งานหรือโครงสร้างเดิม					
	รายการ...	ลบ.ม.				
	รายการ...	ลบ.ม.				
2	งานผิวทาง					
	รายการ...	ตร.ม.				
	รายการ...	ตร.ม.				
			รวม			0%

1	2	3	4	5	6	7	8
เดือน...	เดือน...	เดือน...	เดือน...	เดือน...	เดือน...	เดือน...	เดือน...

Money							
AccMoney							
% PLAN							
% ACC PLAN							
% ACTUAL							
% ACC ACTUAL							
% ACC DIFF							
% PLAN/2							
% PLAN/2 DIFF							

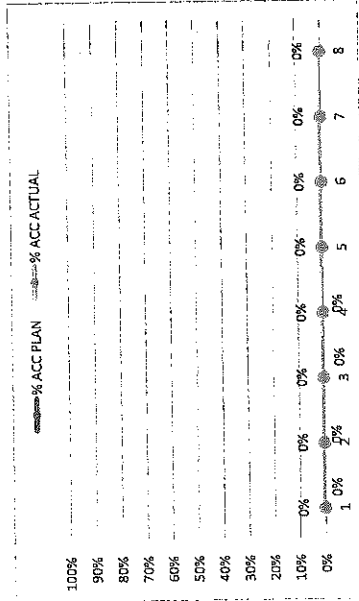

- หมายเหตุ:
- กรณีตัวอย่าง กำหนดระยะเวลาการก่อสร้างตามแผนดำเนินงานซึ่งสัญญา จำนวน 8 เดือน หมายถึง ระยะเวลาการก่อสร้างตามแผนดำเนินงานของแต่ละรายการก่อสร้าง เช่น งานโครงสร้างเดิม กำหนดระยะเวลาการก่อสร้าง จำนวน 4 เดือน (ไม่รวมระยะเวลาการก่อสร้างผิวทาง)
 - ร้อยละของงานที่ได้รับจ้างต้องดำเนินการก่อสร้างตามแผนงานประจำเดือนของแต่ละรายการก่อสร้าง ซึ่งแต่ละรายการก่อสร้าง คิดเป็น 100 %
 - มูลค่างานแต่ละรายการ ค่ารวมจากร้อยละตามแผนงานเทียบกับมูลค่างานของแต่ละรายการ
 - ร้อยละของแผนดำเนินงาน ค่ารวมจากมูลค่าของงานตามแผนดำเนินงาน เมื่อเทียบกับมูลค่าของงานทั้งโครงการ

ตัวอย่างวิธีการจัดทำแผนการทำงาน

ที่	รายการ	หน่วย	ปริมาณงาน	ราคาต่อหน่วย	เป็นเงิน	%	
1	งานหรือโครงสร้างเดิม	a1	ลบ.ม.	100	5,000	500,000	16%
		a2	ลบ.ม.	120	2,000	240,000	8%
2	งานผิวทาง	b1	ตร.ม.	400	2,000	800,000	26%
		b2	ตร.ม.	300	5,000	1,500,000	49%
				รวม	3,040,000	100%	

	1	2	3	4	5	6	7	8
คค								
พย								
จรค								
มค								
กพ								
มีค								
เมย								
พค								

Money
AccMoney
% PLAN
% ACC PLAN
% ACTUAL
% ACC ACTUAL
% ACC DIFF
% PLAN/2
% PLAN/2 DIFF

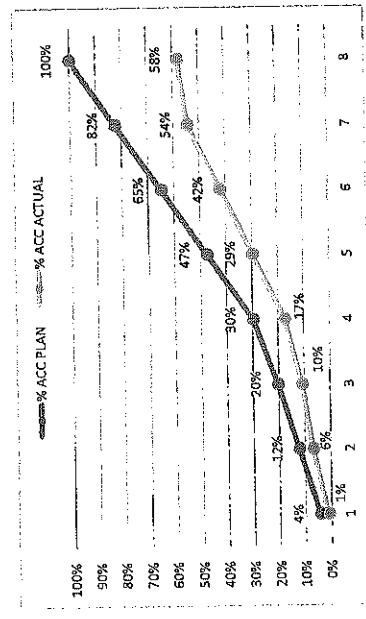

- หมายเหตุ:
- กรณีตัวอย่าง กำหนดระยะเวลาการก่อสร้างตามแผนดำเนินงานทั้งสิ้นสัญญา จำนวน 8 เดือน
 - หมายถึง ระยะเวลาการก่อสร้างตามแผนดำเนินงานของแต่ละรายการก่อสร้าง เช่น 1. งานหรือโครงสร้างเดิม กำหนดระยะเวลาการก่อสร้าง จำนวน 4 เดือน 2. งานก่อสร้างผิวทาง กำหนดระยะเวลาการก่อสร้าง 5 เดือน
 - หมายถึง ร้อยละของงานที่ผู้รับจ้างต้องดำเนินการก่อสร้างตามแผนงานเปรียบเทียบกับมูลค่าของแผนงานก่อสร้าง ซึ่งแต่ละรายการก่อสร้าง กำหนดระยะเวลาการก่อสร้าง 100 ตามตัวอย่าง งานหรือโครงสร้างเดิม ถือเป็นร้อยละ 100 ของรายการนี้
 - มูลค่างานแต่ละรายการ ค่ารวมจากร้อยละตามแผนงานเทียบกับมูลค่าของแผนงานแต่ละรายการ
 - ร้อยละของแผนดำเนินงาน ค่ารวมจากมูลค่าของงานตามแผนดำเนินงาน เมื่อเทียบกับมูลค่าของงานทั้งโครงการ

Money
% PLAN

ตัวอย่างการคำนวณและผลการประเมินการดำเนินการตามแผนการทำงาน กรณีระยะเวลาไม่เกิน 1 ปี

ที่	รายการ	หน่วย	ปริมาณงาน	ราคาต่อหน่วย	เป็นเงิน	%	ระยะเวลาที่ 1 ใน 2							ระยะเวลาที่ 3 ใน 4 สิ้นสุดอายุ							
							เดือนที่ 1		เดือนที่ 2		เดือนที่ 3		เดือนที่ 4		เดือนที่ 5		เดือนที่ 6		เดือนที่ 7		รวม
							คค	พย	พย	ธค	ธค	มค	กพ	มีค	มีค	เมย	เมย	พค			
1	งานรื้อโครงสร้างเดิม	ลบ.บ.จ.	100	5,000	500,000	16%	20	20	20	20	20	20									
			20	20	50	50	50														
2	งานฉาบ	ตร.บ.จ.	400	2,000	800,000	26%			15	20	20	20	20	15	20	20	20	20	20	25	
			300	5,000	1,500,000	49%							10								
			รวม		3,040,000	100%															

$(500,000 \times 20) = 100,000$
100

$\frac{100,000}{3,040,000} \times 100 = 3.29\%$

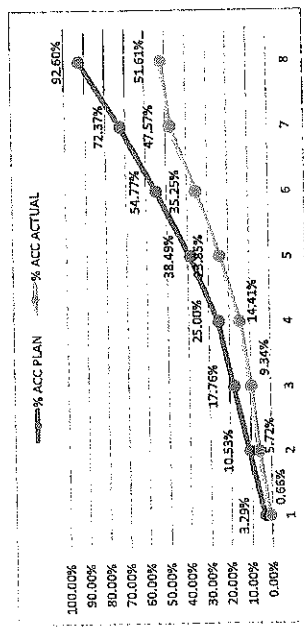

- หมายเหตุ:
- 1) กรณีตัวอย่าง กำหนดระยะเวลาการก่อสร้างตามแผนดำเนินงานตั้งสัญญา จำนวน 8 เดือน
 - 2) งานรื้อโครงสร้างเดิม กำหนดระยะเวลาการก่อสร้าง เช่น งานรื้อโครงสร้างเดิม กำหนดระยะเวลาการก่อสร้าง จำนวน 4 เดือน (ไม่รวมระยะเวลาการก่อสร้างล่วงหน้า)
 - 3) ร้อยละของงานที่ผู้รับจ้างต้องดำเนินการก่อสร้างตามแผนงานประจําเดือนของแต่ละรายการก่อสร้าง (แต่ละรายการก่อสร้าง รวมกัน 100%)
 - 4) มูลค่างานแต่ละรายการ ค่ารวมจากร้อยละตามแผนงานเทียบกับมูลค่างานของแต่ละรายการ
 - 5) มูลค่างานสะสมในแต่ละเดือน
 - 6) ร้อยละของแผนดำเนินงาน ค่ารวมจากมูลค่าของงานตามแผนดำเนินการ เมื่อเทียบกับมูลค่าของงานตั้งโครงการ
 - 7) % ACC PLAN
 - 8) % ACC ACTUAL
 - 9) ร้อยละของการดำเนินงานจริงสะสม
 - 10) % ACC DIFF
- ผลงานสะสมไปถึงร้อยละ 25 โดยความล่าช้าเป็นความผิดของคู่สัญญา

เรื่อง การจัดทำแผนการใช้พัสดุที่ผลิตภายในประเทศ

รายการพัสดุหรือครุภัณฑ์ที่ใช้ในโครงการ
แผนการใช้พัสดุที่ผลิตภายในประเทศ

ลำดับ	รายการ	หน่วย	ปริมาณ	ราคาต่อหน่วย (บาท)	เป็นเงิน (รวม)	พัสดุใน ประเทศ	พัสดุ ต่างประเทศ
๑							
๒							
๓							
๔							
๕							
รวม					XXX	XXX	XXX
อัตรา (ร้อยละ)					๑๐๐	๗๐	๓๐

ลงชื่อ.....(คู่สัญญาฝ่ายผู้รับจ้าง)
(.....)

(นายปกรณ์ ศรีปานวงศ์)

ผู้อำนวยการสำนักงานทางหลวงที่ ๑๐ (นครราชสีมา)

ปฏิบัติราชการแทน อธิบดีกรมทางหลวง

เอกสารแนบท้ายประกาศประกวดราคาจ้างก่อสร้างด้วยวิธีประกวดราคาอิเล็กทรอนิกส์ (e-bidding) ข้อ ๑.๑๐

ประกาศที่ คค ๐๖๑๒๖/eb/ /๒๕๖๙ ลงวันที่

ภาคผนวก ๓

ตารางการจัดทำแผนการใช้เหล็กที่ผลิตภายในประเทศ

โครงการ

รายการวัสดุหรือครุภัณฑ์ที่ใช้ในโครงการ

แผนการใช้เหล็กที่ผลิตภายในประเทศ

ปริมาณเหล็กทั้งโครงการ XXX (ตัน)

ลำดับ	รายการ	หน่วย	ปริมาณ	เหล็ก ในประเทศ	เหล็ก ต่างประเทศ
๑	เหล็กเส้น	ตัน			
๒	เหล็กข้องอ	ตัน			
๓	เหล็กเส้นกลม	ตัน			
๔					
๕					
รวม			XXX	XXX	XXX
อัตรา (ร้อยละ)			๑๐๐	๙๐	๑๐

ลงชื่อ.....(คู่สัญญาฝ่ายผู้รับจ้าง)

(.....)

(นายปกรณ์ ศรีปานวงศ์)

ผู้อำนวยการสำนักงานทางหลวงที่ ๑๐ (นครราชสีมา)

ปฏิบัติราชการแทน อธิบดีกรมทางหลวง

ตารางรายงานผลการใช้พัสดุที่ผลิตภายในประเทศ

การใช้พัสดุทั้งโครงการ

รายการพัสดุทั้งโครงการ xxx รายการ

มูลค่าพัสดุทั้งโครงการ xxx บาท

มูลค่าการใช้พัสดุที่ผลิตภายในประเทศ

รายการ	หน่วย (บาท)	จำนวนเงิน	อัตรา (ร้อยละ)
มูลค่าพัสดุที่ผลิตภายในประเทศ			
มูลค่าพัสดุที่ผลิตจากต่างประเทศ			

ปริมาณการใช้เหล็กทั้งโครงการ

ปริมาณการใช้เหล็กทั้งโครงการ xxx ตัน มูลค่าเหล็กทั้งโครงการ xxx บาท

รายการ	หน่วย	จำนวน	อัตรา (ร้อยละ)
ปริมาณการใช้เหล็ก	ตัน	ตัน	

สรุป

 เป็นไปตามกฎกระทรวงกำหนดพัสดุและวิธีการจัดซื้อจัดจ้างพัสดุที่รัฐต้องการส่งเสริมหรือสนับสนุน (ฉบับที่ ๒)

พ.ศ.๒๕๖๓

๑. ร้อยละ ๖๐ พัส্তুทั่วไป (มูลค่า)

๒. ร้อยละ ๗๐ เหล็ก (ปริมาณ)

 ไม่เป็นไปตามกฎกระทรวงกำหนดพัสดุและวิธีการจัดซื้อจัดจ้างพัสดุที่รัฐต้องการส่งเสริมหรือสนับสนุน (ฉบับที่ ๒)

พ.ศ.๒๕๖๓

เหตุผล/ความจำเป็นที่หน่วยงานของรัฐไม่สามารถดำเนินการได้

.....

.....

.....

ลงชื่อ (ประธานคณะกรรมการตรวจรับพัสดุ)

(.....)

(นายปรกรณ์ ศรีปานวงศ์)

ผู้อำนวยการสำนักงานทางหลวงที่ ๑๐ (นครราชสีมา)

ปฏิบัติราชการแทน อธิบดีกรมทางหลวง



ใบแจ้งการชำระเงินผ่านธนาคารกรุงไทย

ส่วนของผู้ชำระเงิน

ชื่อหน่วยงาน สำนักงานทางหลวงที่ 10 (นครราชสีมา)

Company Code 741415

วันที่ 07/11/2025

Billor ID 099400003569174

ชื่อ-นามสกุล(ผู้ชำระเงิน) งานสร้างชิ้นทางใหม่ ทล.3646 ทดน้อย-หนองเอี่ยน กม27+000-กม28+932

Ref. 1 : 68119107714

Ref. 2 : 1

<input type="checkbox"/> เงินสด (Cash) <input type="checkbox"/> เงินโอน (Transfer)		ธนาคาร (Bank)	สาขา (Branch)
จำนวนเงินเป็นตัวอักษร (Amount in letter)		จำนวนเงินเป็นตัวเลข (Amount in digit)	
บาท (Baht)	สามล้านห้าแสนบาทถ้วน	3,500,000.00	
ผู้ฝากเงิน		เจ้าหน้าที่ธนาคาร (ตราประทับ)	



ใบแจ้งการชำระเงินผ่านธนาคารกรุงไทย

ส่วนของธนาคาร

ชื่อหน่วยงาน สำนักงานทางหลวงที่ 10 (นครราชสีมา)

Company Code 741415

วันที่

Billor ID 099400003569174

ชื่อ-นามสกุล(ผู้ชำระเงิน) งานสร้างชิ้นทางใหม่ ทล.3646 ทดน้อย-หนองเอี่ยน กม27+000-กม28+932

Ref. 1 : 68119107714

Ref. 2 : 1



099400003569174 68119107714 1 350000000

<input type="checkbox"/> เงินสด (Cash) <input type="checkbox"/> เงินโอน (Transfer)		ธนาคาร (Bank)	สาขา (Branch)
จำนวนเงินเป็นตัวอักษร (Amount in letter)		จำนวนเงินเป็นตัวเลข (Amount in digit)	
บาท (Baht)	สามล้านห้าแสนบาทถ้วน	3,500,000.00	
ผู้ฝากเงิน		เจ้าหน้าที่ธนาคาร (ตราประทับ)	

หมายเหตุ สามารถชำระเงินได้ที่ธนาคารกรุงไทยทุกสาขา ATM ระบบอินเทอร์เน็ต Krungthai NEXT และช่องทางอิเล็กทรอนิกส์ของทุกธนาคาร

เอกสารแนบท้ายประกาศประกวดราคาจ้างก่อสร้างด้วยวิธีประกวดราคาอิเล็กทรอนิกส์ (e-bidding) ข้อ ๑.๑๒

แนวทางการพิจารณาขยายอายุสัญญาหรือการงดหรือลดค่าปรับ

งานจ้างเหมาของกรมทางหลวง

ตามประกาศฯ เลขที่ คค ๐๖๑๒๖/eb/

/๒๕๖๙ ลงวันที่

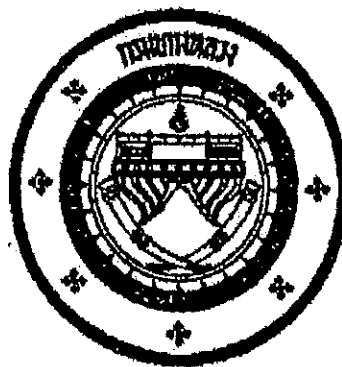

**แนวทางการพิจารณา
ขยายอายุสัญญาหรือการงดหรือลดค่าปรับ
งานจ้างเหมาของกรมทางหลวง**

(นายปกรณ์ ศรีปานวงศ์)

ผู้อำนวยการสำนักงานทางหลวงที่ ๑๐ (นครราชสีมา)

ปฏิบัติราชการแทน อธิบดีกรมทางหลวง

กรมทางหลวง

สิงหาคม ๒๕๖๑



กรม ๖๑๙๘ วันที่ ๒๓๒๑
เลขที่รับ..... วันที่.....
เลขที่รับ..... วันที่.....

กรมทางหลวง
เลขที่รับ ๓ ๑๕๕๒๐
วันที่ ๕ ๖ ส.ค. ๒๕๖๑
เวลา ๑๖.๓๑

บันทึกข้อความ

ส่วนราชการ สำนักก่อสร้างทางที่ ๑ ส่วนบริหารงานทั่วไป โทร. ๐๒-๓๕๔๕-๖๘๐๒, ๒๓๐๒๓
ที่ สท.๑/๕๐๕๓ วันที่ ๖ สิงหาคม ๒๕๖๑
เรื่อง แนวทางการพิจารณาขยายอายุสัญญาหรือการงดหรือลดค่าปรับงานจ้างเหมาของกรมทางหลวง

① เรียน อทล.

ตามที่คณะกรรมการพิจารณาปัญหาเกี่ยวกับงานจ้างเหมา ได้ประชุมคณะกรรมการฯ เรื่อง หลักเกณฑ์ในการพิจารณาขยายอายุสัญญา และได้มีการปรับปรุงแนวทางการพิจารณาขยายอายุสัญญาหรือการงดหรือลดค่าปรับงานจ้างเหมาของกรมทางหลวงเสนอมาร่วมนี้ ทั้งนี้เพื่อให้การปฏิบัติงานเป็นไปในทางเดียวกัน

จึงเรียนมาเพื่อโปรดพิจารณา หากเห็นชอบจะได้เวียนให้หน่วยงานที่เกี่ยวข้องเพื่อถือปฏิบัติต่อไป พร้อมนี้ได้แนบแนวทางการพิจารณาขยายอายุสัญญาหรือการงดหรือลดค่าปรับงานจ้างเหมาไปด้วยแล้ว

MNV

(นายกมล หมั่นทำ)
รองอธิบดีฝ่ายดำเนินงาน
ประธานคณะกรรมการพิจารณาปัญหาเกี่ยวกับงานจ้างเหมา

สำนักก่อสร้างทางที่ ๑
กรมทางหลวง
เลขที่รับ ๑๐๗๗
วันที่รับ ๕ ส.ค. ๒๕๖๑
เวลา ๑๖.๑๕ น.

② เรียน ประธานคณะกรรมการฯ (รทค.)

- ผศ.ทศพร
- อ.สมหมาย
- อ.วิวัฒน์

นายชาตินันท์ สมบูรณ์
อธิบดีกรมทางหลวง
๕ ๗ ส.ค. ๒๕๖๑

③ (สท.๑)
เรียน เลขาธิการคณะกรรมการฯ

- อธิบดีกรมฯ (๒)
- อธิบดีกรมฯ (๑)

MNV

(นายกมล หมั่นทำ)
รองอธิบดีกรมทางหลวง

ที่ สท.๑.๑/๕๒๒๒ ส.ค. ๒๕๖๑
๕ ๗ ส.ค. ๒๕๖๑

④ เรียน ผู้อำนวยการสำนัก ศูนย์เทคโนโลยีสารสนเทศ
เลขานุการกรม ผู้อำนวยการกอง สำนักกม
ส่วนงานทางหลวง ศูนย์สร้างและบูรณะสะพาน
แขวงทางหลวง สำนักงานบำรุงทาง
เพื่อทราบตาม ๑ + ๒ และแจ้งเวียนให้หน่วยงาน
ในสังกัดทราบและถือปฏิบัติ

(นายสว่าง บูรณธนาภิกข)
เลขานุการคณะกรรมการพิจารณาปัญหาเกี่ยวกับงานจ้างเหมา

แนวทางการพิจารณาขยายอายุสัญญาหรือการงดหรือลดค่าปรับ งานจ้างเหมาของกรมทางหลวง

กฎหมาย ระเบียบ คำสั่ง หนังสือเวียนที่เกี่ยวข้อง

1. พระราชบัญญัติการจัดซื้อจัดจ้างและการบริหารพัสดุภาครัฐ พ.ศ.2560 มาตรา 102

การงดหรือลดค่าปรับให้แก่คู่สัญญา หรือการขยายเวลาทำการตามสัญญาหรือข้อตกลง ให้อยู่ในดุลพินิจของผู้มีอำนาจที่จะพิจารณาได้ตามจำนวนวันที่มีเหตุเกิดขึ้นจริง เฉพาะในกรณีดังต่อไปนี้

- (1) เหตุเกิดจากความผิดหรือความบกพร่องของหน่วยงานของรัฐ
- (2) เหตุสุดวิสัย
- (3) เหตุเกิดจากเหตุการณ์อันหนึ่งอันใดที่คู่สัญญาไม่ต้องรับผิดชอบตามกฎหมาย
- (4) เหตุอื่นตามที่รัฐมนตรีกำหนดในกฎกระทรวง

หลักเกณฑ์และวิธีการของงดหรือลดค่าปรับให้แก่คู่สัญญา หรือการขยายเวลาทำการตามสัญญาหรือข้อตกลง ให้เป็นไปตามระเบียบที่รัฐมนตรีกำหนด

2. ระเบียบกระทรวงการคลังว่าด้วยการจัดซื้อจัดจ้างและการบริหารพัสดุภาครัฐ พ.ศ.2560

ข้อ 182 การงดหรือลดค่าปรับให้แก่คู่สัญญา หรือการขยายเวลาทำการตามสัญญาหรือข้อตกลงตามมาตรา 102 ในกรณีที่มีเหตุเกิดจากความผิดหรือความบกพร่องของหน่วยงานของรัฐ หรือเหตุสุดวิสัย หรือเกิดจากเหตุการณ์อันหนึ่งอันใดที่คู่สัญญาไม่ต้องรับผิดชอบตามกฎหมายหรือเหตุอื่นตามที่กำหนดในกฎกระทรวง ทำให้คู่สัญญาไม่สามารถส่งมอบสิ่งของหรืองานตามเงื่อนไขและกำหนดเวลาแห่งสัญญาได้ ให้หน่วยงานของรัฐระงับไว้ในสัญญาหรือข้อตกลงกำหนดให้คู่สัญญาต้องแจ้งเหตุดังกล่าวให้หน่วยงานของรัฐทราบภายใน 15 วัน นับถัดจากวันที่เหตุนั้นได้สิ้นสุดลง หรือตามที่กำหนดในกฎกระทรวง หากมิได้แจ้งภายในเวลาที่กำหนด คู่สัญญาจะยกมากล่าวอ้างเพื่อของดหรือลดค่าปรับ หรือขอขยายเวลาในภายหลังมิได้ เว้นแต่กรณีเหตุเกิดจากความผิดหรือความบกพร่องของหน่วยงานของรัฐซึ่งมีหลักฐานชัดเจน หรือหน่วยงานของรัฐทราบคืออยู่แล้วตั้งแต่ต้น

3. คำสั่งกรมทางหลวง ที่ บ.1/120/2560 ลงวันที่ 29 สิงหาคม 2560

เรื่อง มอบอำนาจการพิจารณา งดค่าปรับ หรือการขยายเวลาทำการตามสัญญาหรือข้อตกลงงานจ้าง/จ้าง งานจ้างที่ปรึกษา และงานจ้างออกแบบหรือควบคุมงานก่อสร้าง

การงดหรือลดค่าปรับให้แก่คู่สัญญา หรือการขยายเวลาทำการตามสัญญาหรือข้อตกลงอยู่ในอำนาจของหัวหน้าหน่วยงานของรัฐ (อธิบดี) ที่จะพิจารณาได้ตามจำนวนวันที่มีเหตุเกิดขึ้นจริง และอธิบดีได้มอบอำนาจในการพิจารณางด ลดค่าปรับ หรือการขยายเวลาทำการตามสัญญาหรือข้อตกลงในวงเงินอำนาจสั่งซื้อ/สั่งจ้างของอธิบดี (ไม่เกิน 200 ล้านบาท) ให้กับหน่วยงานต่าง ๆ ดังนี้

1. หน่วยงานส่วนกลาง มอบอำนาจให้รองอธิบดี วิศวกรใหญ่ เป็นผู้มีอำนาจในการพิจารณางด ลดค่าปรับ หรือการขยายเวลาทำการตามสัญญาหรือข้อตกลงในงานจ้างซึ่งอยู่ในความรับผิดชอบของหน่วยงานในส่วนกลางตามสายการบังคับบัญชา
2. หน่วยงานภูมิภาค มอบอำนาจให้ผู้อำนวยการสำนักงานทางหลวง ผู้อำนวยการศูนย์สร้างทาง ผู้อำนวยการศูนย์สร้างและบูรณะสะพาน เป็นผู้มีอำนาจในการพิจารณางด ลดค่าปรับ หรือการขยายเวลาทำการตามสัญญาหรือข้อตกลงในงานจัดจ้าง
3. ให้ผู้รับมอบอำนาจตามข้อ 1 และข้อ 2 เป็นผู้รับผิดชอบในการดำเนินการพร้อมทั้งตรวจสอบเอกสารหลักฐานต่าง ๆ ที่เกี่ยวข้องให้ถูกต้องตามกฎหมาย ระเบียบ และข้อบังคับอื่น ๆ ของทางราชการที่เกี่ยวข้อง โดยเคร่งครัดทุกกรณี

4. หนังสือคณะกรรมการว่าด้วยการพัสดุ ค่วนที่สุด ที่ กค (กวพ) 0421.3/ว 268 ลงวันที่ 16 กรกฎาคม 2555

ในการพิจารณางดหรือลดค่าปรับให้แก่คู่สัญญาด้วยเหตุ (1) เหตุเกิดจากความผิดหรือความบกพร่องของส่วนราชการ (2) เหตุสุดวิสัย (3) เหตุเกิดจากพฤติการณ์อันหนึ่งอันใดที่คู่สัญญาไม่ต้องรับผิดชอบตามกฎหมายซึ่งเหตุดังกล่าวมีผลกระทบโดยตรงที่ทำให้ผู้รับจ้างไม่สามารถส่งมอบงานจ้างตามสัญญา ให้อยู่ในอำนาจของหัวหน้าส่วนราชการที่จะพิจารณาได้ตามจำนวนวันที่มีเหตุเกิดขึ้นจริง โดยจะต้องพิจารณาว่าคู่สัญญาได้ปฏิบัติตามสัญญาหรือข้อตกลงให้กับทางราชการเป็นไปอย่างปกติตลอดมา และต้องไม่มีพฤติการณ์ที่จะทิ้งงานของทางราชการ หากมีเหตุผลอันสมควรที่จะพิจารณางดหรือลดค่าปรับตามสัญญา แม้ได้ดำเนินการล่วงหน้ากำหนดระยะเวลาส่งมอบหรือแล้วเสร็จตามสัญญาหรือข้อตกลงจนมีค่าปรับเกิดขึ้นแล้วก็ตามแต่ต้องยังมีได้มีการตรวจรับงานงวดสุดท้าย

5. หนังสือสำนักนายกรัฐมนตรี ที่ นร(กวพ) 1305/ ว11948 ลงวันที่ 13 ธันวาคม 2543

กรณีที่ส่วนราชการ ได้ทำสัญญาหรือข้อตกลงเป็นหนังสือกับผู้รับจ้างแล้ว ต่อมาหากมีความจำเป็นต้องแก้ไขเปลี่ยนแปลงสัญญาหรือข้อตกลง หรือพิจารณาขยายระยะเวลาทำการตามสัญญา การงดหรือลดค่าปรับแล้ว ให้คณะกรรมการตรวจการจ้าง เป็นผู้เสนอความเห็นเพื่อประกอบการพิจารณาของหัวหน้าส่วนราชการ

6. หนังสือตอบข้อหารือ สำนักนายกรัฐมนตรี ที่ นร(กวท)1305/10406 ลงวันที่ 18 ธันวาคม 2541

- การพิจารณาขอหรือลดค่าปรับ เป็นการพิจารณาอนุมัติให้ในเวลาที่ตั้งวงเลยกำหนดเวลาของสัญญาหรือข้อตกลงไปแล้ว และเป็นกรณีที่มีค่าปรับเกิดขึ้นแล้ว

- การพิจารณาขยายเวลาทำการตามสัญญาหรือข้อตกลง เป็นการพิจารณาอนุมัติให้ก่อนที่จะครบกำหนดสัญญา และค่าปรับยังไม่เกิดขึ้น

ในการขยายเวลาทำการตามสัญญา การงดหรือลดค่าปรับ เป็นนิติกรรมฝ่ายเดียว เมื่อผู้ว่าจ้างเห็นสมควรว่าระยะเวลาที่เสียไปมิใช่ความผิดของผู้รับจ้าง และเห็นสมควรขยายระยะเวลา หรืองดหรือลดค่าปรับให้แล้ว จึงไม่จำเป็นต้องทำสัญญาแก้ไขเพิ่มเติมอีก โดยใช้เพียงคำสั่งอนุมัติของผู้มีอำนาจประกอบสัญญาไว้เป็นหลักฐานในการเบิกจ่ายเงินหรือคืนเงินค่าปรับให้แก่คู่สัญญาก็ได้

7. หนังสือตอบข้อหารือ สำนักนายกรัฐมนตรี ที่ นร(กวท) 1407/2829 ลงวันที่ 5 เมษายน 2545

กรณีกรมฯ ไม่สามารถส่งมอบพื้นที่ทำงานให้แก่ผู้รับจ้างได้ เนื่องจากปัญหาในการจัดกรรมสิทธิ์ที่ดิน ต่อมาเมื่อล่วงเลยเวลาทำการตามที่ระบุในสัญญาจ้างแล้วจึงสามารถส่งมอบพื้นที่ให้ผู้รับจ้างเข้าทำงานได้เฉพาะบางช่วง และภายหลังเมื่อกรมฯ จัดกรรมสิทธิ์ที่ดินได้เสร็จแล้วจึงจะมอบพื้นที่ช่วงอื่น ๆ เพิ่มเติมให้แก่ผู้รับจ้างอีก หากปรากฏข้อเท็จจริงว่ากรมฯ หลงคิดปัญหาอุปสรรคในการจัดกรรมสิทธิ์ที่ดิน และเมื่อเหตุอุปสรรคดังกล่าวสิ้นสุดลงในแต่ละช่วง กรมฯ ก็ยอมใช้ดุลพินิจในการพิจารณาขยายระยะเวลา งดหรือลดค่าปรับให้แก่ผู้รับจ้างได้ตามระยะเวลาที่ผู้รับจ้างได้รับผลกระทบจากการจัดกรรมสิทธิ์ที่ดินในแต่ละช่วงได้ โดยกรมฯ จะต้องพิจารณาด้วยว่าเหตุอุปสรรคดังกล่าวมีส่วนสัมพันธ์กับงานก่อสร้างในส่วนอื่นและเป็นเหตุให้ผู้รับจ้างไม่สามารถดำเนินการก่อสร้างในส่วนทั้งหมดให้แล้วเสร็จตามกำหนดเวลาในสัญญาหรือไม่

สิทธิที่คู่สัญญาจะได้รับการพิจารณา

คู่สัญญาต้องแจ้งเหตุแห่งการขอขยายระยะเวลาทำการตามสัญญา การงดหรือลดค่าปรับตามระเบียบฯ ข้อ 182 ให้หน่วยงานของรัฐทราบภายใน 15 วัน นับถัดจากวันที่เหตุนั้นได้สิ้นสุดลง หากมิได้แจ้งภายในเวลาที่กำหนด คู่สัญญาจะยกมากล่าวอ้างเพื่อของดหรือลดค่าปรับ หรือขอขยายเวลาในภายหลังมิได้ เว้นแต่กรณีเหตุเกิดจากความผิดหรือความบกพร่องของหน่วยงานของรัฐซึ่งมีหลักฐานชัดเจน หรือหน่วยงานของรัฐทราบคือผู้แล้วตั้งแต่ต้น

เอกสารประกอบการพิจารณาขอขยายอายุสัญญา การงดหรือลดค่าปรับ

หน่วยงานที่เป็นคู่สัญญาจะต้องนำส่งเอกสารที่เกี่ยวข้องในการขอขยายอายุสัญญา หรือการงดหรือลดค่าปรับ
อย่างน้อยดังนี้

1. สำเนาสัญญา
2. สำเนาหนังสือแจ้งขอเข้าทำงานและขอรับมอบพื้นที่ตามสัญญาของผู้รับจ้าง ซึ่งการกำหนดวัน
เข้าทำงาน ให้ระบุวันที่แน่นอน ห้ามใช้คำว่า “คาดว่า” เพราะจะมีปัญหาในการพิจารณา (ถ้ามี)
3. สำเนาหนังสือมอบพื้นที่ทำงานของผู้ว่าจ้างทุกครั้งที่ได้มอบพื้นที่ให้ผู้รับจ้างหรือสำเนาหนังสือ
ที่แจ้ง โดยกำหนดวันที่แน่นอนที่จะให้ผู้รับจ้างเข้าดำเนินการได้ (ถ้ามี)
4. สำเนาหนังสือผู้รับจ้าง แจ้งปัญหาอุปสรรคที่เป็นเหตุให้ไม่สามารถเข้าทำการก่อสร้างได้ เพื่อขอ
ขยายเวลานั้น แจ้งเหตุติดขัดสาธารณูปโภคต่าง ๆ โดยเฉพาะอย่างยิ่งหนังสือแจ้งฉบับแรก
สำเนาหนังสือขอขยายอายุสัญญาหรือของงดหรือลดค่าปรับของผู้รับจ้าง โดยต้องระบุสาเหตุและ
จำนวนวันที่ขอขยายอายุสัญญาด้วยจะไม่รับเรื่องไว้พิจารณา กรณีที่ขอขยายอายุสัญญาล่วงหน้า
โดยที่ยังไม่ทราบวันที่มอบสถานที่ให้ได้เนื่องจากไม่ทราบจำนวนวันที่มีเหตุเกิดขึ้นจริง
5. สำเนาหนังสือ โครงการ/แขวงฯ เจ้าของพื้นที่แจ้งหน่วยงานเจ้าของกิจการสาธารณูปโภคให้ทำ
การรื้อย้าย
6. สำเนาหนังสือหน่วยงานเจ้าของกิจการสาธารณูปโภคแจ้งผลการดำเนินการ
7. สำเนาหนังสือ โครงการ/แขวงฯ เจ้าของพื้นที่ แจ้งยืนยันวันที่แก้ไขปัญหาอุปสรรคแล้วเสร็จ
พร้อมให้ผู้รับจ้างเข้าทำการก่อสร้างได้
8. สำเนาใบตรวจรับงาน (กรณีงานแล้วเสร็จให้แจ้งวันแล้วเสร็จด้วย)
9. บันทึกความเห็นของคณะกรรมการตรวจรับพัสดุในงานจ้างทั้งหมด (หากกรรมการคนใดมี
ความเห็นแย้งให้บันทึกความเห็นไว้โดยชัดเจน)
10. Work Schedule, Bar Chart ของ Main Item และบันทึกการปฏิบัติงานของผู้รับจ้างและ
เหตุการณ์แวดล้อมเป็นรายวัน เฉพาะวันที่เกี่ยวข้องกับกรณีขอต่ออายุสัญญา (บางกรณี)
11. บันทึกของสำนัก ฯ หรือกองเจ้าของงาน สรุปข้อเท็จจริงเรียงตามลำดับเหตุการณ์ รวมทั้งให้
อ้างอิงเอกสารที่เกี่ยวข้องเพียงพอ พร้อมความเห็น เพื่อให้คณะกรรมการสามารถนำไป
ประกอบการพิจารณากรณีนั้นได้
12. เอกสารอื่น ๆ เช่น รูปภาพ แผนผัง รูปตัด ฯลฯ (ถ้ามี) เหตุการณ์แวดล้อมเป็นรายวัน เฉพาะ
วันที่เกี่ยวข้องกับกรณีขอต่ออายุสัญญา (บางกรณี)
13. กรณีเกิดอุทกภัย หรือภัยพิบัติ ให้แนบเอกสารประกอบการพิจารณา เช่น ประกาศจังหวัดฯ

การคำนวณเวลาทำการสำหรับงานส่วนที่เหนือเฉพาะที่ติดขัดงานก่อสร้าง

เวลาทำการสำหรับงานส่วนที่เหนือเฉพาะที่ติดขัดการก่อสร้าง มี 2 กรณี

- ① กรณีงานที่มีลักษณะเดียวกัน และไม่มีความยุ่งยากซับซ้อน (ส่วนใหญ่จะเป็นงานอย่างเดียว)
 - กำหนดปริมาณงานส่วนที่ติดขัดเป็นเปอร์เซ็นต์ และเทียบกับระยะเวลาทำการตามสัญญาเดิม จะได้จำนวนวันที่ต้องใช้ในการก่อสร้างงานส่วนที่เหนือเฉพาะที่ติดขัดการก่อสร้าง เช่น งานก่อสร้างสะพาน
- ② กรณีที่ต้องก่อสร้างงานหลายอย่าง และลักษณะการทำงานไม่เหมือนกัน
 - กำหนดจำนวนวันที่ต้องใช้ทำการของงานแต่ละอย่างตามหลักเกณฑ์การคิดเวลาทำการของกรมทางหลวง โดยใช้เครื่องมือ เครื่องจักร จำนวนชุดตามชั้นผู้รับเหมา แต่ทั้งนี้ต้องพิจารณาจำนวนเครื่องจักรที่ต้องแบ่งไปใช้งานส่วนที่ไม่ติดขัดด้วย

ตัวอย่าง สัญญาจ้างทำงานก่อสร้างโครงการ A ระยะทาง 10 กิโลเมตร เริ่มต้นสัญญาวันที่ 1 มกราคม 2555 และสิ้นสุดสัญญาวันที่ 31 ธันวาคม 2555 พบปัญหาสาธารณูปโภคติดขัดการก่อสร้าง

ระยะทาง 2 กิโลเมตร ผู้รับจ้างเป็นผู้รับเหมางานก่อสร้างทางชั้น 1 (ภาคผนวก)

กรณีที่ 1 มอบพื้นที่ให้ผู้รับจ้างเมื่อวันที่ 1 ธันวาคม 2555 แนวทางการพิจารณา

- ตามแผนงานที่ผู้รับจ้างได้รับอนุมัติแล้วนั้น เมื่อถึงวันที่ 1 ธันวาคม 2555 จะเหนือเฉพาะงานเบ็ดเตล็ด
- กำหนดปริมาณงานส่วนที่ติดขัดและเป็นพื้นที่ต่อเนื่อง การคำนวณเวลาทำการ ให้ใช้เครื่องจักรจำนวน 4 ชุด โดยนำปริมาณงานส่วนที่เหนือ + งานเบ็ดเตล็ดตามเปอร์เซ็นต์ที่เหนือในแผนงานของส่วนที่ไม่ติดขัด + งานเบ็ดเตล็ดส่วนที่ติดขัด

กรณีที่ 2 มอบพื้นที่ให้ผู้รับจ้างเมื่อวันที่ 1 สิงหาคม 2555 แนวทางการพิจารณา

- ตามแผนงานที่ผู้รับจ้างได้รับอนุมัติแล้วนั้น เมื่อถึงวันที่ 1 สิงหาคม 2555 จะเหนืองานรองพื้นทาง งานพื้นทาง ผิวทาง งานเบ็ดเตล็ด
- กำหนดปริมาณงานส่วนที่ติดขัดและเป็นพื้นที่ต่อเนื่อง การคำนวณเวลาทำการ ให้ใช้เครื่องจักรจำนวน 4 ชุด โดยนำปริมาณงานส่วนที่เหนือ + งานเบ็ดเตล็ดตามเปอร์เซ็นต์ที่เหนือในแผนงานของส่วนที่ไม่ติดขัด + ปริมาณงานส่วนที่ติดขัด + งานเบ็ดเตล็ดส่วนที่ติดขัด

กรณีที่ 3 มอบพื้นที่ให้ผู้รับจ้างเมื่อวันที่ 1 มกราคม 2556 แนวทางการพิจารณา

- สิ้นสุดสัญญาเดิมแล้ว
- กำหนดปริมาณงานส่วนที่ติดขัดและเป็นพื้นที่ต่อเนื่อง การคำนวณเวลาทำการให้ใช้เครื่องจักรจำนวน 4 ชุด โดยนำเฉพาะปริมาณงานส่วนที่ติดขัด + งานเบ็ดเตล็ด ส่วนที่ติดขัด

การคำนวณเวลาทำการให้แสดงในรูป Bar Chart ตามลำดับขั้นตอนของการก่อสร้างนั้น ๆ แต่ทั้งนี้อาจเผื่อเวลาตามลักษณะการก่อสร้างและสถานการณ์ที่เกิดขึ้นจริง ดังนี้-

- เวลาเตรียมการขนย้ายเครื่องจักร
- ปริมาณงานเหลือน้อย แต่มีความยุ่งยากซับซ้อนในการทำงานต้องใช้เทคนิคสูง และความประณีต ต้องรอ Concrete Set ตัว ฯลฯ
- จำนวนวันที่เสียไปเนื่องจากฝนตกและทำงานไม่ได้

การพิจารณาจำนวนวันที่จะขยายอายุสัญญา (ให้ไว้เป็นตัวอย่างประกอบการพิจารณา)

กำหนดให้ ก = ระยะเวลาที่รอคอยการส่งมอบพื้นที่

ข = ระยะเวลาที่ใช้ทำงานเฉพาะที่ติดขัดการก่อสร้าง คำนวณตามหลักเกณฑ์กรมฯ

ค = ระยะเวลาที่เหลืออยู่ในสัญญาเดิมนับตั้งแต่วันรับมอบพื้นที่ให้ผู้รับจ้างเข้าดำเนินการได้

1. กรณีผู้ว่าจ้างไม่สามารถส่งมอบพื้นที่ให้แก่ผู้รับจ้างได้ตั้งแต่เริ่มต้นสัญญา

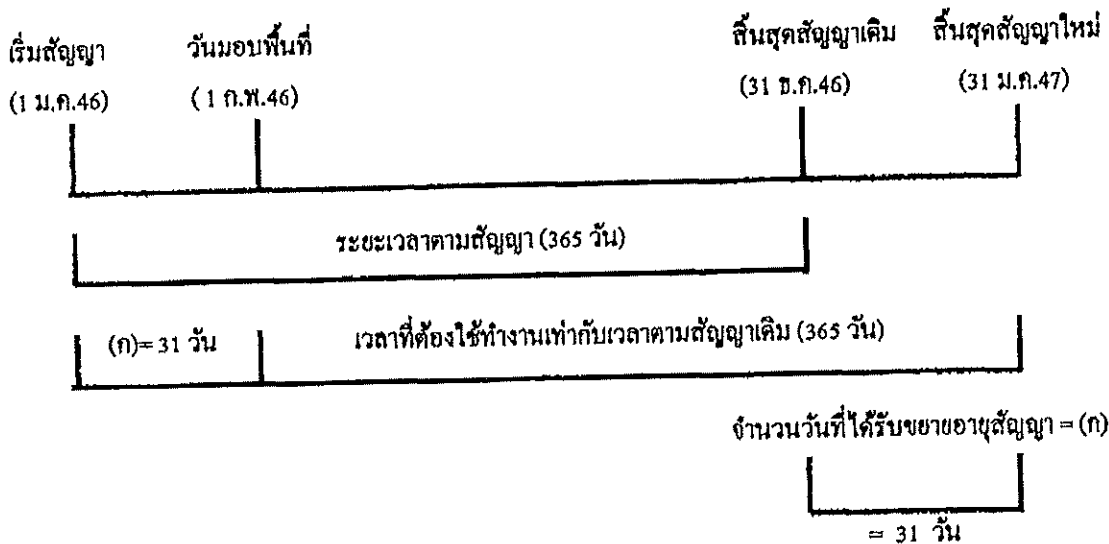

จำนวนวันที่ได้รับการขยายอายุสัญญา = จำนวนวันที่สูญเสียไปนับตั้งแต่วันเริ่มต้นสัญญาถึงก่อนวันที่ได้รับมอบพื้นที่

= (ก)

ตัวอย่าง โครงการ A เริ่มต้นสัญญาวันที่ 1 มกราคม 2546 และสิ้นสุดสัญญาวันที่ 31 ธันวาคม 2546 ระยะเวลาตามสัญญา 365 วัน เมื่อเริ่มต้นสัญญาผู้ว่าจ้างไม่สามารถส่งมอบพื้นที่ให้แก่ผู้รับจ้างได้เลยจนถึงวันที่ 1 กุมภาพันธ์ 2546 จึงมอบพื้นที่ให้แก่ผู้รับจ้างเข้าดำเนินการได้

จำนวนวันที่ได้รับการขยายอายุสัญญา = จำนวนวันที่สูญเสียไปนับตั้งแต่วันเริ่มต้นอายุสัญญา (1 ม.ค.46) ถึงก่อนวันที่ได้รับมอบพื้นที่ (31 ม.ค.46)

= 31 วัน

นับถดจากวันสิ้นสุดสัญญาเดิม โดยจะสิ้นสุดสัญญาใหม่วันที่ 31 ม.ค.47

2. กรณีผู้ว่าจ้างส่งมอบพื้นที่ให้แก่ผู้รับจ้างได้ตั้งแต่เริ่มต้นสัญญา แต่มีบางส่วนติดขัดการฉักรกรรมสิทธิ์ที่ดิน หรือติดขัดสาธารณูปโภค หรือมีอุปสรรคอื่นใดที่เป็นเหตุติดขัดการก่อสร้าง มี 2 กรณี

2.1 แก้ไขปัญหาแล้วเสร็จในอายุสัญญา

กรณีที่ 1

ถ้าระยะเวลาที่ใช้ทำงานเฉพาะที่ติดขัดการก่อสร้าง (ข) น้อยกว่าเวลาที่เหลืออยู่ในสัญญาเดิม นับแต่วันรับมอบพื้นที่ (ค) จะไม่ขยายอายุสัญญาให้

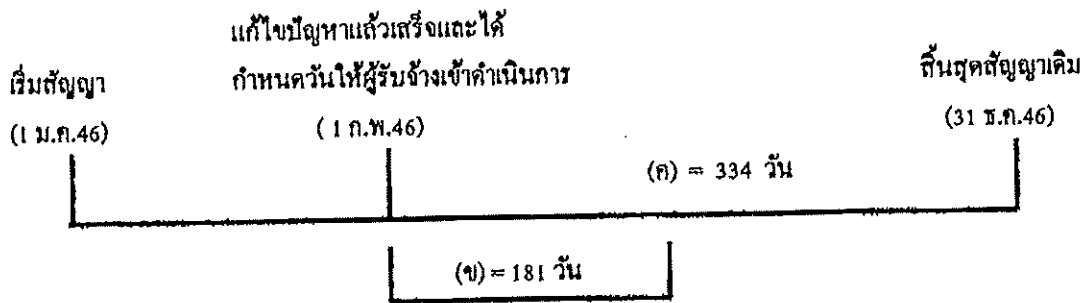

ตัวอย่าง

โครงการ A เริ่มต้นสัญญาวันที่ 1 มกราคม 2546 และสิ้นสุดสัญญาวันที่ 31 ธันวาคม 2546 ระยะเวลาตามสัญญา 365 วัน เมื่อเริ่มต้นสัญญาผู้ว่าจ้างสามารถส่งมอบพื้นที่ให้แก่ผู้รับจ้างได้ แต่ยังมีจุดติดขัดการก่อสร้างอยู่จนถึงวันที่ 1 กุมภาพันธ์ 2546 ผู้ว่าจ้างสามารถส่งมอบพื้นที่จุดที่ติดขัดการก่อสร้างให้แก่ผู้รับจ้างเข้าดำเนินการก่อสร้างได้ และผู้ว่าจ้างได้คำนวณระยะเวลาที่ใช้ทำงานเฉพาะที่ติดขัดการก่อสร้าง ตามหลักเกณฑ์กรมฯ (ข) เป็นเวลา 181 วัน

กรณีนี้ ระยะเวลาที่ใช้ทำงานเฉพาะที่ติดขัดการก่อสร้าง (181 วัน) น้อยกว่าเวลาที่เหลืออยู่ในสัญญาเดิม (334 วัน) จะไม่ขยายอายุสัญญาให้

กรณีที่ 2

ถ้าระยะเวลาที่ใช้ทำงานเฉพาะที่ติดขัดการก่อสร้าง (ข) มากกว่าเวลาที่เหลืออยู่ในสัญญาเดิม (ค)

จำนวนวันที่ได้รับการขยายอายุสัญญา = (ข) - (ค)

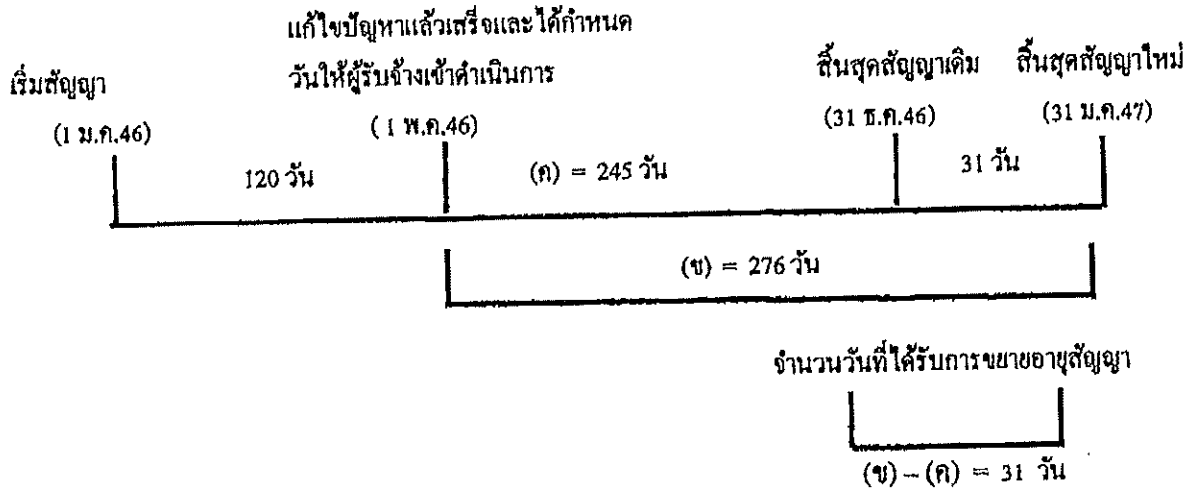

ตัวอย่าง

โครงการฯ A เริ่มต้นสัญญาวันที่ 1 มกราคม 2546 และสิ้นสุดสัญญาวันที่ 31 ธันวาคม 2546 ระยะเวลาตามสัญญา 365 วัน เมื่อเริ่มสัญญาผู้ว่าจ้างสามารถส่งมอบพื้นที่ให้ผู้รับจ้างเข้าดำเนินการก่อสร้างได้ แต่ยังมีจุดติดขัดการก่อสร้างอยู่ จนถึงวันที่ 1 พฤษภาคม 2546 ผู้ว่าจ้างสามารถส่งมอบพื้นที่จุดที่ติดขัด การก่อสร้างให้แก่ผู้รับจ้างเข้าดำเนินการก่อสร้างได้ และผู้ว่าจ้างได้คำนวณระยะเวลาที่ใช้ทำงานเฉพาะที่ ติดขัดการก่อสร้าง ตามหลักเกณฑ์กรมฯ (ข) เป็นเวลา 276 วัน

$$\begin{aligned} \text{จำนวนวันที่ได้รับขยายอายุสัญญา} &= (ข) - (ก) \\ &= 276 - 245 \\ &= 31 \text{ วัน นับถัดจากสิ้นสุดสัญญาเดิม} \end{aligned}$$

โดยจะสิ้นสุดสัญญาใหม่วันที่ 31 มีนาคม 2547

2.2 แก้ไขปัญหาแล้วเสร็จหลังจากสิ้นสุดสัญญา

กรณีที่ 1

ณ วันที่แก้ไขปัญหาแล้วเสร็จและกำหนดวันที่ให้ผู้รับจ้างเข้าดำเนินการได้ ยังมีงานในส่วนที่ไม่ติดขัด การก่อสร้างเหลืออยู่

เริ่มสัญญา (1 ม.ค.46)	สิ้นสุดสัญญาเดิม (31 ธ.ค.46)	วันที่แก้ไขปัญหาแล้วเสร็จ และกำหนดวันให้ผู้รับจ้าง เข้าทำงานต่อไปได้ (1 ก.พ.47)
		ระยะเวลาทำงานส่วนที่เหลือ
		31 วัน (ก) (ข) = 61 วัน
จำนวนวันที่ได้รับการลดค่าปรับ		
ไม่เกิน 61 วัน		

จำนวนวันที่ได้รับการลดค่าปรับไม่เกิน = (ข)

ตัวอย่าง

โครงการ A เริ่มต้นสัญญาวันที่ 1 มกราคม 2546 สิ้นสุดสัญญาวันที่ 31 ธันวาคม 2546 ระยะเวลา
 กำหนดการ 365 วัน เมื่อเริ่มสัญญาผู้ว่าจ้างสามารถส่งมอบพื้นที่ให้ผู้รับจ้างเข้าดำเนินการก่อสร้างได้ แต่ยังมีจุด
 ดัดข้องการก่อสร้างอยู่ และเมื่อสิ้นสุดสัญญาเดิม (31 ธันวาคม 2546) ผู้ว่าจ้างยังไม่สามารถส่งมอบพื้นที่จุด
 ดัดข้องการก่อสร้างให้ผู้รับจ้างได้ จนถึงวันที่ 1 กุมภาพันธ์ 2547 จึงสามารถส่งมอบพื้นที่จุดดัดข้องการก่อสร้าง
 ให้ผู้รับจ้างเข้าดำเนินการก่อสร้างได้ ซึ่งขณะนั้นงานในส่วนที่ไม่ดัดข้องการก่อสร้างยังไม่แล้วเสร็จและ
 ระยะเวลาที่ใช้ทำงานเฉพาะส่วนที่ดัดข้องปัญหาคำนวณตามหลักเกณฑ์ของกรมทางหลวงใช้เวลา 61 วัน (ข)

จำนวนวันที่ได้รับการขยายอายุสัญญาเท่ากับระยะเวลาที่ใช้ทำงานเฉพาะที่ดัดข้องการก่อสร้าง คำนวณ
 ตามหลักเกณฑ์กรมฯ (ข) ส่วนระยะเวลาดังตั้งแต่วันถัดจากวันสิ้นสุดสัญญาเดิม (1 มกราคม 2547) ถึงวันก่อนวัน
 มอบพื้นที่ให้ผู้รับจ้างเข้าดำเนินการได้ (31 มกราคม 2547) จำนวน 31 วัน (ก) จะไม่ได้รับการลดค่าปรับ
 เนื่องจากงานในส่วนที่ไม่ดัดข้องการก่อสร้างยังไม่แล้วเสร็จ

จำนวนวันที่ได้รับการลดค่าปรับ ไม่เกิน = 61 วัน

กรณีที่ 2

ณ วันที่แก้ไขปัญหาแล้วเสร็จและกำหนดวันที่ผู้รับจ้างเข้าดำเนินการได้ ผู้รับจ้างทำงานในส่วนที่ไม่
ติดขัดการก่อสร้างแล้วเสร็จ ทำให้ผู้รับจ้างต้องเสียเวลารอคอย

	งานในส่วนที่ไม่ติดขัด	วันสิ้นสุดสัญญาใหม่
	แล้วเสร็จ	30 มี.ค.47
เริ่มสัญญา	วันสิ้นสุดสัญญาเดิม	
(1 ม.ค.46)	(31 ธ.ค.46)	

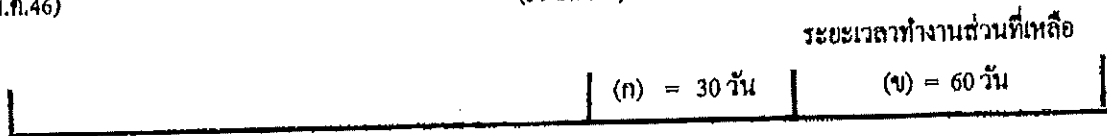

วันที่แก้ไขปัญหาแล้วเสร็จและกำหนด
วันที่ผู้รับจ้างเข้าทำงานต่อไปได้

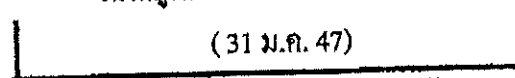

จำนวนวันที่ได้รับการขยายอายุสัญญา
90 วัน

จำนวนวันที่ได้รับการขยายอายุสัญญา = (ก) + (ข)

ตัวอย่าง

โครงการ A เริ่มต้นสัญญาวันที่ 1 มกราคม 2546 สิ้นสุดสัญญาวันที่ 31 ธันวาคม 2546 ระยะเวลา
ดำเนินการ 365 วัน เมื่อเริ่มสัญญาผู้ว่าจ้างสามารถส่งมอบพื้นที่ให้ผู้รับจ้างเข้าดำเนินการก่อสร้างได้ แต่ยังมีจุด
ติดขัดการก่อสร้างอยู่ และเมื่อสิ้นสุดสัญญาเดิม (31 ธันวาคม 2546) ผู้ว่าจ้างยังไม่สามารถส่งมอบพื้นที่จุด
ติดขัดการก่อสร้างให้ผู้รับจ้างได้ แต่ผู้รับจ้างดำเนินการก่อสร้างงานในส่วนที่ไม่ติดขัดแล้วเสร็จภายในวัน
สิ้นสุดสัญญาเดิม (31 ธันวาคม 2546) จนถึงวันที่ 31 มกราคม 2547 จึงสามารถส่งมอบพื้นที่จุดติดขัดการ
ก่อสร้างให้ผู้รับจ้างเข้าดำเนินการก่อสร้างได้ และระยะเวลาที่ใช้ทำงานเฉพาะส่วนที่ติดขัดปัญหา คำนวณตาม
หลักเกณฑ์ของกรมทางหลวงใช้เวลา 60 วัน (ข)

- ระยะเวลาการรอคอยการส่งมอบพื้นที่ (ก) ตั้งแต่วันถัดจากวันที่ทำงานในส่วนที่ไม่ติดขัดแล้วเสร็จ
(1 มกราคม 2547) ถึงวันก่อนวันมอบพื้นที่ให้ผู้รับจ้างเข้าดำเนินการได้ (31 มกราคม 2547) จำนวน 30 วัน

- ระยะเวลาที่ใช้ทำงานเฉพาะที่ติดขัดการก่อสร้างคำนวณตามหลักเกณฑ์กรมฯ (ข) จำนวน 60 วัน

จำนวนวันที่ได้รับการขยายอายุสัญญา = (ก) + (ข)

= 30 + 60

= 90 วัน โดยจะสิ้นสุดสัญญาใหม่วันที่ 30 มีนาคม 2547

กรณีที่ 3

ณ วันสิ้นสุดสัญญาผู้รับจ้างทำงานในส่วนที่ไม่คิดขั้ดการก่อสร้างไม่แล้วเสร็จ แต่วันที่แก้ไขปัญหาแล้วเสร็จและกำหนดวันให้ผู้รับจ้างเข้าดำเนินการได้ ผู้รับจ้างทำงานในส่วนที่ไม่คิดขั้ดการก่อสร้างแล้วเสร็จ ทำให้ผู้รับจ้างต้องเสียเวลารอคอย

เริ่มสัญญา (1 ม.ค.46)	งานในส่วน		วันสิ้นสุดสัญญาใหม่ 30 เม.ย. 47
	วันสิ้นสุดสัญญาเดิม (31 ธ.ค.46)	ที่ไม่คิดขั้ดแล้วเสร็จ (31 ม.ค. 47)	
		รอกอย	ระยะเวลาทำงานส่วนที่เหลือ
	31 วัน	(ก) = 29 วัน	(ข) = 61 วัน
วันที่แก้ไขปัญหาแล้วเสร็จและกำหนด วันให้ผู้รับจ้างเข้าทำงานต่อไปได้ (1 มี.ค. 47)			
จำนวนวันที่ได้รับการลดค่าปรับ ไม่เกิน 90 วัน			

$$\text{จำนวนวันที่ได้รับการขยายอายุสัญญา} = (ก) + (ข)$$

ตัวอย่าง

โครงการ A เริ่มต้นสัญญาวันที่ 1 มกราคม 2546 สิ้นสุดสัญญาวันที่ 31 ธันวาคม 2546 ระยะเวลาดำเนินการ 365 วัน เมื่อเริ่มสัญญาผู้ว่าจ้างสามารถส่งมอบพื้นที่ให้ผู้รับจ้างเข้าดำเนินการก่อสร้างได้ แต่ยังมีจุดติดขั้ดการก่อสร้างอยู่ และเมื่อสิ้นสุดสัญญาเดิม (31 ธันวาคม 2546) ผู้ว่าจ้างยังไม่สามารถส่งมอบพื้นที่จุดติดขั้ดการก่อสร้างให้ผู้รับจ้างได้ จนถึงวันที่ 31 มกราคม 2547 งานก่อสร้างในส่วนที่ไม่ติดขั้ดแล้วเสร็จ แต่ผู้ว่าจ้างยังไม่สามารถส่งมอบพื้นที่จุดติดขั้ดการก่อสร้างให้ผู้รับจ้างได้ จนถึงวันที่ 1 มีนาคม 2547 จึงสามารถส่งมอบพื้นที่จุดติดขั้ดการก่อสร้างให้ผู้รับจ้างเข้าดำเนินการก่อสร้างได้ และระยะเวลาที่ใช้ทำงานเฉพาะส่วนที่ติดขั้ดปัญหาคำนวณตามหลักเกณฑ์ของกรมทางหลวงใช้เวลา 61 วัน (ข)

- ระยะเวลาตั้งแต่วันถัดจากวันสิ้นสุดสัญญาเดิม (1 มกราคม 2547) ถึงวันที่งานในส่วนไม่ติดขั้ดแล้วเสร็จ (31 มกราคม 2547) จำนวน 31 วัน ไม่ได้รับการลดค่าปรับ เนื่องจากงานในส่วนที่ไม่ติดขั้ดการก่อสร้างยังไม่แล้วเสร็จ

- ระยะเวลาการรอคอยการส่งมอบพื้นที่ (ก) ตั้งแต่วันถัดจากวันที่ทำงานในส่วนที่ไม่ติดขั้ดแล้วเสร็จ (1 กุมภาพันธ์ 2547) ถึงวันก่อนวันมอบพื้นที่ให้ผู้รับจ้างเข้าดำเนินการได้ (29 กุมภาพันธ์ 2547) จำนวน 29 วัน

- ระยะเวลาที่ใช้ทำงานเฉพาะที่ติดขั้ดการก่อสร้างคำนวณตามหลักเกณฑ์กรมฯ (ข) จำนวน 61 วัน

$$\text{จำนวนวันที่ได้รับการลดค่าปรับ ไม่เกิน} = (ก) + (ข)$$

$$= 29 + 61 \quad (90 \text{ วัน})$$

2.3 กรณีเกิดอุทกภัย

พิจารณาขยายอายุสัญญาให้ผู้รับจ้าง โดยพิจารณาเอกสาร หลักฐาน และข้อเท็จจริง ดังนี้

1. พื้นที่โครงการก่อสร้างตามสัญญาได้รับผลกระทบและไม่สามารถทำการก่อสร้างได้จริง
2. มีประกาศของจังหวัดแจ้งเตือนสถานการณ์อุทกภัย หรือเป็นเขตประสบภัยพิบัติอุทกภัย

โดยพิจารณาจากวันเริ่มต้นประกาศฯ ถึงวันสิ้นสุดประกาศฯ หรือวันที่โครงการฯ มีหนังสือแจ้งให้ผู้รับจ้างเข้าทำงานต่อไปได้ในกรณีไม่มีประกาศของจังหวัดกำหนดวันสิ้นสุดไว้ ทั้งนี้โครงการฯ ต้องแจ้งผู้บังคับบัญชาตามลำดับ และผู้เกี่ยวข้องทราบด้วย

3. น้ำท่วมกันทาง โดยพิจารณาจากภาพถ่ายที่ระบุวันเดือนปีที่ชัดเจน พร้อมทั้งให้โครงการฯ รับรองด้วย

4. หากมีปริมาณงานที่ต้องดำเนินการแก้ไขซ่อมแซมภายหลังน้ำลด ให้คำนวณปริมาณงานที่ต้องดำเนินการฟื้นฟู แสดงในรูปของ Bar Chart

5. เอกสารหลักฐาน และข้อเท็จจริงอื่น ๆ ที่เกี่ยวข้อง (ถ้ามี)

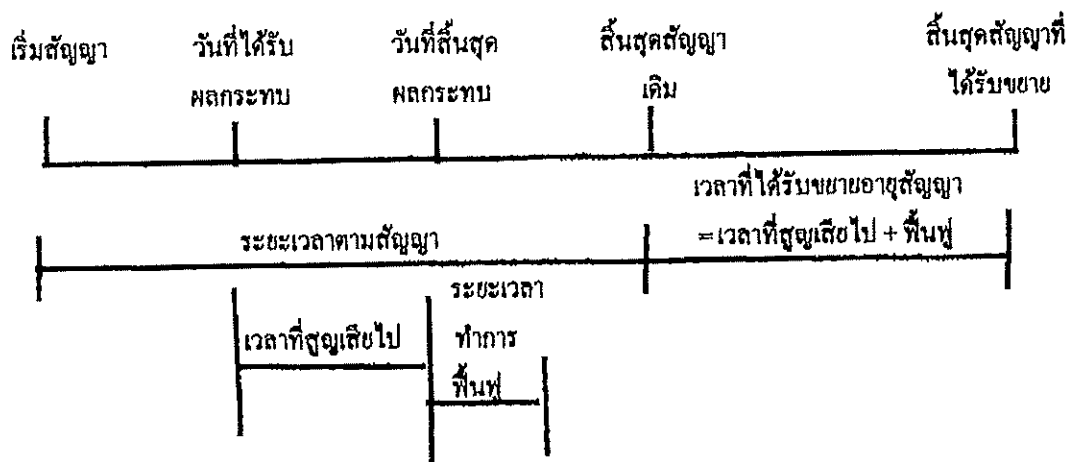

จำนวนวันที่ได้รับการขยายอายุสัญญา = จำนวนวันที่ได้รับผลกระทบตั้งแต่วันเริ่มได้รับผลกระทบ ถึงวันที่สิ้นสุดผลกระทบ และหรือวันที่ได้แจ้งให้ผู้รับจ้างเข้าดำเนินการได้ + จำนวนวันที่ใช้ฟื้นฟูภายหลังน้ำลด

2.5 กรณีหยุดงานช่วงเทศกาลปีใหม่หรือสงกรานต์ ตามหนังสือกรมฯ ขอความร่วมมือหรือสั่งให้หยุดการก่อสร้าง

พิจารณาขยายอายุสัญญาให้ผู้รับจ้างตามวันที่หยุดงานจริง โดยไม่ตัดวันหยุดตามประเพณี ทั้งนี้ ให้พิจารณาตามหนังสือกรมฯ ขอความร่วมมือหรือสั่งให้หยุดการก่อสร้างประกอบกับบันทึกการปฏิบัติงานของผู้รับจ้าง และให้ใช้เป็นแนวทางการพิจารณาขยายอายุสัญญา

2.6 กรณีที่มีเหตุการณ์อื่นอันเป็นเหตุสุดวิสัย เหตุใด ๆ อันเนื่องมาจากความผิดหรือความบกพร่องของฝ่ายผู้ว่าจ้าง หรือพฤติการณ์อื่นหนึ่งอันใดที่ผู้รับจ้างไม่ต้องรับผิดชอบตามกฎหมาย ทำให้ผู้รับจ้างไม่สามารถทำงานให้แล้วเสร็จตามกำหนดในสัญญาได้ และปรากฏรายละเอียดข้อเท็จจริงใด ๆ แตกต่างไปจากตัวอย่างดังกล่าวข้างต้น ให้พิจารณาขยายเวลาได้ตามจำนวนวันที่มีเหตุเกิดขึ้นตามความเหมาะสมเป็นกรณี ๆ ไป

ลำดับขั้นตอนการเสนอขอขยายอายุสัญญา จดหรือลดค่าปรับ

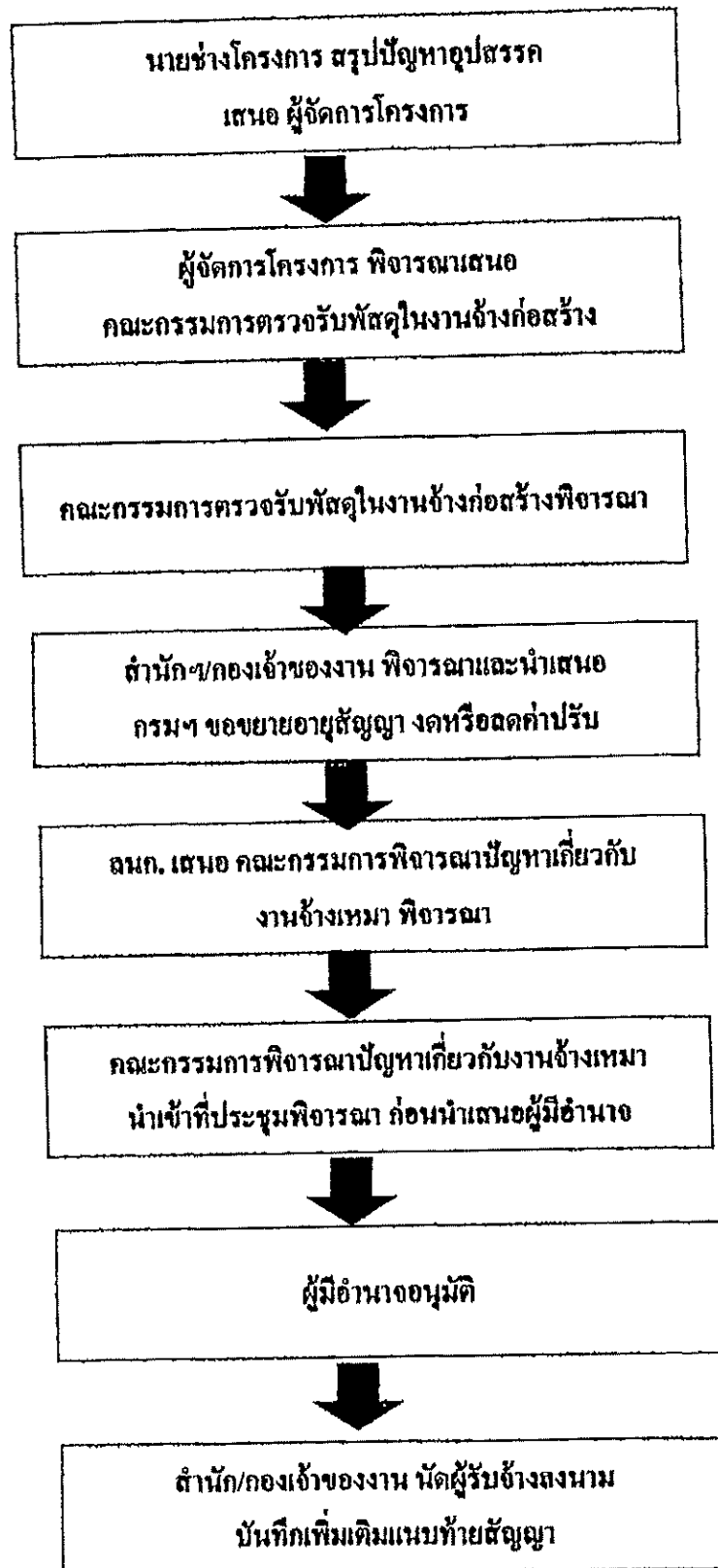

หลักเกณฑ์การกำหนดเวลาทำการงานก่อสร้างทางและสะพาน

1. งานที่ต้องใช้เครื่องจักรประเภทเดียวกัน เช่น งานก่อสร้างชั้นดินถม, วัสดุคัดเลือก, รองพื้นทางลูกรัง, พื้นทางหินคลุก ให้คำนวณเวลาทำการของงานแต่ละรายการแล้วนำมารวมกัน โดยคำนวณจากจำนวนเครื่องจักรงานก่อสร้างทางของผู้รับเหมาแต่ละชั้น ดังนี้.-

- | | |
|------------------------------------|-----------------------------------|
| 1.1 ผู้รับเหมางานก่อสร้างชั้นพิเศษ | จำนวนเครื่องจักรไม่น้อยกว่า 5 ชุด |
| 1.2 ผู้รับเหมางานก่อสร้างทางชั้น 1 | จำนวนเครื่องจักรไม่น้อยกว่า 4 ชุด |
| 1.3 ผู้รับเหมางานก่อสร้างชั้น 2 | จำนวนเครื่องจักรไม่น้อยกว่า 3 ชุด |
| 1.4 ผู้รับเหมางานก่อสร้างทางชั้น 3 | จำนวนเครื่องจักรไม่น้อยกว่า 2 ชุด |
| 1.5 ผู้รับเหมางานก่อสร้างทางชั้น 4 | จำนวนเครื่องจักรไม่น้อยกว่า 1 ชุด |

กรณีผิวทางเป็นคอนกรีตให้พิจารณาระยะเวลาทำการก่อสร้างผิวทางคอนกรีตตามความเหมาะสม เนื่องจากต้องมีระยะเวลาการบ่มคอนกรีต

2. งานที่มีปริมาณงานดินตัดมาก เช่น งานตัดเขา ระยะเวลาทำการของงานดินตัดมากกว่างานดินถม ให้ใช้เวลาทำการของงานดินตัดเป็นฐานในการกำหนดเวลาทำการ

3. ก่อนเริ่มงานดินถมคันทาง งานดินตัด หรืองานก่อสร้างสะพาน แล้วแต่กรณี ให้มีเวลาเตรียมการก่อนเริ่มสำหรับงานวางป่า ชุดตอ และเตรียมวัสดุก่อสร้างเป็นเวลา 7 วัน

4. งาน Prime Coat ให้เสร็จหลังงาน Base 7 วัน, งานชั้น Binder Course เสร็จหลังงาน Prime Coat 7 วัน

5. งานปรับปรุงทางจาก 2 ช่องจราจร เป็น 4 ช่องจราจร และจำเป็นต้องก่อสร้างครั้งละด้าน และรอเบี่ยงการจราจรก่อนก่อสร้างอีกด้านหนึ่ง ให้เพิ่มเวลาทำการได้ไม่เกิน 30 วัน

6. งานที่มีการก่อสร้างสะพานรวมอยู่ในงานทางให้คำนวณ ดังนี้

6.1 คิดระยะเวลาทำการก่อสร้างสะพานเฉลี่ย 2 วัน/เมตร/ทีมงาน

6.2 จำนวนทีมงานก่อสร้างสะพานสามารถเพิ่มได้ตามความจำเป็นและเหมาะสม

6.3 งานทางที่มีมาตรฐานไม่เกินชั้น 1 จำนวนวันทำการก่อสร้างสะพานต้องไม่น้อยกว่า 150 วัน

6.4 งานทางที่มีมาตรฐานชั้นพิเศษ จำนวนวันทำการก่อสร้างสะพานต้องไม่น้อยกว่า 270 วัน

6.5 กรณีเวลาทำการงานทางมากกว่างานสะพานอยู่แล้ว ไม่ต้องเผื่อเวลาให้งานสะพานอีก

7. งานเบ็ดเตล็ดให้พิจารณาระยะเวลาตามวงเงินค่างาน ดังนี้.-

- | | |
|--|-----------------------------|
| 7.1 วงเงิน ไม่เกิน 10 ล้านบาท | ให้เวลาทำการไม่เกิน 60 วัน |
| 7.2 วงเงินเกิน 10 ล้านบาทแต่ไม่เกิน 20 ล้านบาท | ให้เวลาทำการไม่เกิน 80 วัน |
| 7.3 วงเงินเกิน 20 ล้านบาท | ให้เวลาทำการไม่เกิน 100 วัน |

8. ระยะเวลาเพื่อไว้สำหรับฤดูฝนให้คำนวณ ดังนี้.-

- 8.1 ในพื้นที่ฝนตกปกติไม่เกิน 60 วัน/ปี
- 8.2 ในพื้นที่ฝนตกชุกไม่เกิน 90 วัน/ปี
- 8.3 ในพื้นที่ฝนตกชุกมาก (เฉพาะ จ.ตราด, จ.พังงา, จ.ระนอง, จ.จันทบุรี) คิดเวลาให้ไม่เกิน 120 วัน/ปี

9. กรณีมีเงื่อนไขพิเศษที่ต้องรอเวลาการรุดตัว ให้เพิ่มระยะเวลาทำการตามเงื่อนไขพิเศษนั้น

อัตราการทำงานของชุดเครื่องจักรก่อสร้างทาง 1 ชุด

ลำดับ	ลักษณะงาน	ผลงานต่อวัน	หน่วย
1	งานวางป่าขูดตอ		
	ขนาดเบา	11,000.00	ตร.ม.
	ขนาดกลาง	11,000.00	ตร.ม.
	ขนาดหนัก	7,000.00	ตร.ม.
2	งานตัดคันทาง		
	ดิน	600.00	ลบ.ม. ธรรมชาติ
	หินผุ	1,100.00	ลบ.ม. ธรรมชาติ
	หินแข็ง	300.00	ลบ.ม. ธรรมชาติ
3	งานดินถมคันทาง	600.00	ลบ.ม. แน่น
4	งานวัสดุคัดเลือก รองพื้นทาง ลูกเรียง	500.00	ลบ.ม. แน่น
5	งานพื้นทาง หินคลุก	290.00	ลบ.ม. แน่น
6	งานไหล่ทาง ลูกเรียง หินคลุก	310.00	ลบ.ม. แน่น
7	งานราดยางไพรมี่ไค้ด	5,000.00	ตร.ม.
8	งานราดยางแตกไค้ด	3,500.00	ตร.ม.
9	งานผิวทางแบบบาง		
	ชั้นเดียว	4,945.00	ตร.ม.
	สองชั้น	2,730.00	ตร.ม.
10	งานผิวทางแอสฟัลท์คอนกรีต		
	เครื่องผสมแอสฟัลท์ติก	430.00	ตัน
	ปูผิวแอสฟัลท์ติกหนา 5 ซม.	3,500.00	ตร.ม.
11	งานผิวทางคอนกรีตเสริมเหล็ก		
	เครื่องผสมคอนกรีต	175.00	ลบ.ม.
	ปูผิวคอนกรีตหนา 25 ซม.	875.00	ตร.ม.
12	งานพื้นทางวัสดุผสม Stabilized base	300.00	ลบ.ม. แน่น

หมายเหตุ 1. อัตราการทำงานนี้ใช้สำหรับคำนวณจำนวนวันทำการตามสัญญา สำหรับงานคันทางและ โครงสร้างผิวทาง

จำนวนวันทำงานสำหรับงานเบ็ดเตล็ด และอื่น ๆ จะนำมารวมภายหลัง

2. หน่วย ลบ.ม. ธรรมชาติ เป็นหน่วย ลบ.ม. แน่น ในสภาพธรรมชาติ (Bank volume)
3. หน่วย ลบ.ม. แน่น เป็นหน่วย ลบ.ม. แน่น ภายหลังการบดทับ (Compacted volume)
4. จำนวนชั่วโมงทำงานต่อวันคิด 7.00 ชม./วัน

แบบฟอร์ม

ขั้นตอนการขอขยายอายุสัญญา งดหรือลดค่าปรับ
เนื่องจากหยุดงานในช่วงเทศกาลปีใหม่และสงกรานต์

สาย

บริษัท/ห้าง

ขั้นตอน ดำเนินการ	รายการ	ว.ค.ป.	หมายเหตุ
<input type="checkbox"/>	สำเนาสัญญา		
<input type="checkbox"/>	กรมฯ ขอความร่วมมือ/สั่งให้หยุด ระหว่างวันที่.....ถึงวันที่.....		
<input type="checkbox"/>	โครงการฯ แจ้งผู้รับจ้าง ขอความร่วมมือ/สั่งให้หยุด ตามหนังสือกรมฯ		
<input type="checkbox"/>	ผู้รับจ้างขอสงวนสิทธิ์ขยายอายุสัญญา		
<input type="checkbox"/>	ผู้รับจ้างขอขยายอายุสัญญา เป็นเวลา.....วัน		
<input type="checkbox"/>	โครงการฯ พิจารณาขยายอายุสัญญา เป็นเวลา.....วัน		
<input type="checkbox"/>	คณะกรรมการตรวจรับพัสดุในงานจ้างก่อสร้าง พิจารณา ขยายอายุสัญญาเป็นเวลา.....วัน		
<input type="checkbox"/>	รายงานการปฏิบัติงาน ระหว่างวันที่.....ถึงวันที่.....		
<input type="checkbox"/>	สำนักฯ/กองเจ้าของงาน พิจารณาขยายอายุสัญญา งดหรือลดค่าปรับ เป็นเวลา.....วัน		

แบบฟอร์ม

ขั้นตอนการขอขยายอายุสัญญา งดหรือลดค่าปรับ
เนื่องจากเกิดอุทกภัยในพื้นที่ก่อสร้าง

สาย.....

บริษัท/ห้างฯ

ขั้นตอน ดำเนินการ	รายการ	ว.ด.ป.	หมายเหตุ
<input type="checkbox"/>	สำเนาสัญญา		
<input type="checkbox"/>	หนังสือแจ้งเข้าทำงาน		
<input type="checkbox"/>	ผู้รับจ้างขอรับมอบพื้นที่		
<input type="checkbox"/>	หนังสือมอบพื้นที่		
<input type="checkbox"/>	ผู้รับจ้างขอขยายอายุสัญญา เป็นเวลา.....วัน		
<input type="checkbox"/>	ผู้รับจ้างแจ้งเหตุติดขัด / ขอสงวนสิทธิ์		
<input type="checkbox"/>	พื้นที่ก่อสร้างอยู่ในเขตอำเภอ.....จังหวัด.....		
<input type="checkbox"/>	ประกาศพื้นที่ประสบภัยพิบัติฯ (อุทกภัย) ฉบับลงวันที่ จังหวัด.....อำเภอ..... เริ่มต้นภัยพิบัติวันที่.....สิ้นสุดภัยพิบัติวันที่.....		
<input type="checkbox"/>	โครงการฯ แจ้งผู้รับจ้างเข้าทำงาน		
<input type="checkbox"/>	ผู้รับจ้างเข้าทำงาน		
<input type="checkbox"/>	ผู้รับจ้างขอขยายอายุสัญญา เป็นเวลา.....วัน		
<input type="checkbox"/>	โครงการฯ พิจารณาขยายอายุสัญญาเป็นเวลา.....วัน ประสบภัยจริง.....วัน + ระยะเวลาฟื้นฟูหลังน้ำลด.....วัน		
<input type="checkbox"/>	คณะกรรมการตรวจรับพัสดุ ในงานจ้าง พิจารณาขยายอายุสัญญา เป็นเวลา.....วัน ประสบภัยจริง.....วัน+ ระยะเวลาฟื้นฟูหลังน้ำลด.....วัน		
<input type="checkbox"/>	รายงานการปฏิบัติงานระหว่างวันที่.....ถึงวันที่.....		
<input type="checkbox"/>	ภาพถ่าย (น้ำท่วมคันทาง) ระบุวัน เดือน ปี (โครงการฯ รับรอง)		
<input type="checkbox"/>	สำนักฯ/กองเจ้าของงาน พิจารณาขยายอายุสัญญาเป็นเวลา.....วัน ประสบภัยจริง.....วัน + ระยะเวลาฟื้นฟูหลังน้ำลด.....วัน		



กรมสวัสดิการและคุ้มครองแรงงาน
 กรมสวัสดิการและคุ้มครองแรงงาน
 กรมสวัสดิการและคุ้มครองแรงงาน

1/4/2560
 ๑๖๖๖ ๗
 ส.ก. ๑๖๖๖
 ๑๖๖๖

บันทึกข้อความ

ส่วนราชการ กองการพิสด กลุ่มมาตรฐานและระบบงานพิสด โทร ๒๕๒๐๔ โทรสาร ๐-๒๕๕๔-๖๔๘๓
 ที่ กพ. ๒/๒๕๖๐ วันที่ ๒๙ สิงหาคม ๒๕๖๐
 เรื่อง มอบอำนาจการพิจารณาต ลดค่าปรับ หรือการขยายเวลาทำการตามสัญญาหรือข้อตกลงงานซื้อ/จ้าง
 งานจ้างที่ปรึกษา และงานจ้างออกแบบหรือควบคุมงานก่อสร้าง

๑) เรียน อทล. ผ่าน รทบ.

(นายทวี เกศสำอาง)

๑. เรื่องเดิม

รองอธิบดีกรมทางหลวง 29 ส.ก. 2560

๓. ตามคำสั่งกรมทางหลวง ที่ บ.๑/๒๓๘/๒๕๕๓ ลงวันที่ ๓๐ ธันวาคม ๒๕๕๓ กรมา ได้มอบอำนาจในการพิจารณาต ลดค่าปรับ หรือการขยายเวลาทำการตามสัญญาหรือข้อตกลงโดยไม่จำกัดวงเงิน ให้แก่ผู้อำนวยการสำนักทางหลวง ผู้อำนวยการสำนักงานทางหลวง ผู้อำนวยการศูนย์สร้างทาง ผู้อำนวยการศูนย์สร้างและบูรณะสะพาน (เอกสารแนบ ๑)

๒. ตามคำสั่งกรมทางหลวง ที่ บ.๑/๔๑/๒๕๕๖ ลงวันที่ ๑๔ มีนาคม ๒๕๕๖ กรมา ได้มอบอำนาจในการพิจารณาต ลดค่าปรับ หรือการขยายเวลาทำการตามสัญญาหรือข้อตกลงเพิ่มเติมให้แก่ รองอธิบดีและวิศวกรใหญ่ ในงานซื้อ งานจ้าง งานจ้างที่ปรึกษา ซึ่งอยู่ในความรับผิดชอบของหน่วยงานในส่วนกลาง ตามสายการบังคับบัญชาโดยไม่จำกัดวงเงิน (เอกสารแนบ ๒)

โดยการพิจารณาให้ขยายอายุสัญญา การงด ลดค่าปรับ ตามสัญญาหรือข้อตกลงตามข้อ ๑ และ ข้อ ๒ ได้ถือปฏิบัติตามระเบียบสำนักนายกรัฐมนตรีว่าด้วยการพัสดุ พ.ศ.๒๕๓๕ และที่แก้ไขเพิ่มเติม ข้อ ๑๓๕

๒. เรื่องที่เกิดขึ้น

๒.๑. ตามพระราชบัญญัติการจัดซื้อจัดจ้างและการบริหารพัสดุภาครัฐ พ.ศ.๒๕๖๐

มาตรา ๑๐๒ การงดหรือลดค่าปรับให้แก่คู่สัญญา หรือการขยายเวลาทำการตามสัญญาหรือข้อตกลงให้อยู่ในดุลพินิจของผู้มีอำนาจที่จะพิจารณาได้ตามจำนวนวันที่มีเหตุเกิดขึ้นจริง เฉพาะในกรณีดังต่อไปนี้

- (๑) เหตุเกิดจากความผิดหรือความบกพร่องของหน่วยงานของรัฐ
- (๒) เหตุสุดวิสัย
- (๓) เหตุเกิดจากพฤติการณ์อันหนึ่งอันใดที่คู่สัญญาไม่ต้องรับผิดชอบตามกฎหมาย
- (๔) เหตุอื่นตามที่กำหนดในกฎกระทรวง

หลักเกณฑ์และวิธีการของงดหรือลดค่าปรับให้แก่คู่สัญญา หรือการขยายเวลาทำการตามสัญญาหรือข้อตกลง ให้เป็นไปตามระเบียบที่รัฐมนตรีกำหนด (เอกสารแนบ ๓)

๒.๒ ตามระเบียบกระทรวงการคลังว่าด้วยการจัดซื้อจัดจ้างและการบริหารพัสดุภาครัฐ พ.ศ. ๒๕๖๐

ข้อ ๑๔๒ การงดหรือลดค่าปรับให้แก่คู่สัญญา หรือการขยายเวลาทำการตามสัญญาหรือข้อตกลงตามมาตรา ๑๐๒ ในกรณีที่มีเหตุเกิดจากความผิดหรือความบกพร่องของคู่สัญญา หรือเหตุสุดวิสัย หรือเกิดจากพฤติการณ์อันหนึ่งอันใดที่คู่สัญญาไม่ต้องรับผิดชอบตามกฎหมาย หรือเหตุอื่นตามที่กำหนดในกฎกระทรวง ทำให้คู่สัญญาไม่สามารถส่งมอบสิ่งของหรืองานตามเงื่อนไขและกำหนดเวลาแห่งสัญญาได้ ให้หน่วยงานของรัฐระบุไว้ในสัญญาหรือข้อตกลงกำหนดให้คู่สัญญาต้องแจ้งเหตุดังกล่าวให้หน่วยงานของรัฐทราบภายใน ๑๕ วันนับถัดจากวันที่เหตุนั้นได้สิ้นสุดลง หรือตามที่กำหนดในกฎกระทรวง หากมิได้แจ้งภายในเวลาที่กำหนด คู่สัญญาจะยกมาอ้างเพื่อขอของดหรือลดค่าปรับ หรือขอขยายเวลาในภายหลังมิได้ เว้นแต่กรณีเหตุเกิดจากความผิดหรือความบกพร่องของหน่วยงานของรัฐซึ่งมีหลักฐานชัดเจน หรือหน่วยงานของรัฐทราบที่อยู่แล้วตั้งแต่ต้น (เอกสารแนบ ๔)

/ ๓ เรื่องที่เสนอ ...

๓. เรื่องที่เสนอเพื่อพิจารณา

๓.๑ กองการพัสดุ ได้พิจารณาแล้วเห็นว่า เพื่อให้การปฏิบัติงานของกรมทางหลวงเป็นไปอย่างถูกต้อง สอดคล้องกับกฎหมาย และระเบียบดังกล่าวข้างต้น เห็นสมควรจัดทำคำสั่งเรื่อง มอบอำนาจการพิจารณางดลดค่าปรับ หรือการขยายเวลาทำการตามสัญญาหรือข้อตกลงงานซื้อ/จ้าง งานจ้างที่ปรึกษา และงานจ้างออกแบบ หรือควบคุมงานก่อสร้าง ตามคำสั่งที่แนบมาพร้อมนี้

๓.๒ กรณีงานที่ได้ดำเนินการตามระเบียบสำนักนายกรัฐมนตรีว่าด้วยการพัสดุ พ.ศ. ๒๕๓๕ และที่แก้ไขเพิ่มเติม หรือระเบียบสำนักนายกรัฐมนตรีว่าด้วยการพัสดุด้วยวิธีการทางอิเล็กทรอนิกส์ พ.ศ. ๒๕๔๙ ไว้ก่อนวันที่พระราชบัญญัติการจัดซื้อจัดจ้างและการบริหารพัสดุภาครัฐ พ.ศ. ๒๕๖๐ ใช้บังคับ ให้ถือปฏิบัติตามระเบียบ และคำสั่งเดิมนั้นต่อไปจนกว่าการดำเนินการจะได้ทำการตรวจรับและจ่ายเงินแล้วเสร็จ

จึงเรียนมาเพื่อโปรดพิจารณา หากเห็นชอบตามข้อ ๓.๑ และ ข้อ ๓.๒ โปรดลงนามคำสั่ง เพื่อกองการพัสดุ จะได้แจ้งเวียนให้หน่วยงานที่เกี่ยวข้องทราบและถือปฏิบัติต่อไป

(นายศักดิ์ชัย ขำเจริญ)
ผู้อำนวยการกองการพัสดุ

๒๒

เรียน ... ๒๒/๒๕๖๐

- เห็นชอบ
- ลงนามแล้ว
- ดำเนินการต่อไป

(นายธานีทร์ สมบูรณ์)
อธิบดีกรมทางหลวง
๒๙ ส.ค. ๒๕๖๐

ที่ กท. ๒/๒๕๖๐ - 4 ก.ย. 2560

เรียน อธิบดี รองอธิบดี วิศวกรใหญ่ มท.๑, ผู้อำนวยการสำนักศูนย์เทคโนโลยีสารสนเทศ เทคโนโลยีสารสนเทศ ผู้อำนวยการกองสำนักงาน สำนักงานทางหลวง ศูนย์สร้างทาง ศูนย์สร้างและบูรณะสะพาน แขวงทางหลวง แขวงทางหลวงพิเศษระหว่างเมือง

เพื่อ โปรดทราบและถือปฏิบัติ ตามคำสั่งที่

บ.๑/๒๒๔/๒๕๖๐ ลว.๒๙ สิงหาคม ๒๕๖๐ ตามเอกสารแนบ

(นายศักดิ์ชัย ขำเจริญ)
ผู้อำนวยการกองการพัสดุ

๓

ส่งกระทรวงมหาดไทยเพื่อพิจารณา
วันที่ - 4 ก.ย. 2560
ผู้ส่ง กท. ๒๒



คำสั่งกรมทางหลวง
ที่ บ.ด/๑๒๐/๒๕๖๐

เรื่อง มอบอำนาจการพิจารณางด ลดค่าปรับ หรือการขยายเวลาทำการตามสัญญาหรือข้อตกลงงานซื้อ/จ้าง
งานจ้างที่ปรึกษา และงานจ้างออกแบบหรือควบคุมงานก่อสร้าง

เพื่อประโยชน์แก่ทางราชการและให้การปฏิบัติงานด้านการบริหารสัญญาของกรมทางหลวง
เกิดความรวดเร็ว คล่องตัว มีประสิทธิภาพ และสอดคล้องกับพระราชบัญญัติการจัดซื้อจัดจ้างและการบริหารพัสดุ
ภาครัฐ พ.ศ. ๒๕๖๐ มาตรา ๑๐๒ และระเบียบกระทรวงการคลังว่าด้วยการจัดซื้อจัดจ้างและการบริหารพัสดุ
ภาครัฐ พ.ศ. ๒๕๖๐ ข้อ ๑๘๒ อาศัยอำนาจตามความใน มาตรา ๓๘ แห่งพระราชบัญญัติระเบียบบริหารราชการ
แผ่นดิน พ.ศ. ๒๕๓๔ แก้ไขเพิ่มเติมโดยมาตรา ๔ แห่งพระราชบัญญัติระเบียบบริหารราชการแผ่นดิน (ฉบับที่ ๗)
พ.ศ. ๒๕๕๐ และ ข้อ ๔ ข้อ ๖ และ ข้อ ๗ ของระเบียบกระทรวงการคลังว่าด้วยการจัดซื้อจัดจ้างและการบริหาร
พัสดุภาครัฐ พ.ศ. ๒๕๖๐ อธิบดีกรมทางหลวงจึงมอบอำนาจในการพิจารณางด ลดค่าปรับ หรือการขยายเวลาทำการ
ตามสัญญาหรือข้อตกลง ในวงเงินอำนาจสั่งซื้อสิ่งจ้างของอธิบดี ดังต่อไปนี้

๑. **หน่วยงานส่วนกลาง** มอบอำนาจให้ รองอธิบดี วิศวกรใหญ่ เป็นผู้มีอำนาจในการพิจารณา
ลดค่าปรับ หรือการขยายเวลาทำการตามสัญญาหรือข้อตกลงในงานซื้อ งานจ้าง งานจ้างที่ปรึกษา งานจ้างออกแบบ
หรือควบคุมงานก่อสร้าง ซึ่งอยู่ในความรับผิดชอบของหน่วยงานในส่วนกลางตามสายการบังคับบัญชา

๒. **หน่วยงานภูมิภาค** มอบอำนาจให้ผู้อำนวยการสำนักงานทางหลวง ผู้อำนวยการศูนย์สร้างทาง
ผู้อำนวยการศูนย์สร้างและบูรณะสะพาน เป็นผู้มีอำนาจในการพิจารณางด ลดค่าปรับ หรือการขยายเวลาทำการ
ตามสัญญาหรือข้อตกลงในงานจัดซื้อ/จัดจ้าง

๓. ให้ผู้รับมอบอำนาจตามข้อ ๑ และ ข้อ ๒ เป็นผู้รับผิดชอบในการดำเนินการพร้อมทั้ง
ตรวจสอบเอกสาร หลักฐานต่าง ๆ ที่เกี่ยวข้องให้ถูกต้องตามกฎหมาย ระเบียบ และข้อบังคับอื่น ๆ ของทางราชการ
ที่เกี่ยวข้อง โดยเคร่งครัดทุกกรณี

ทั้งนี้ ตั้งแต่บัดนี้เป็นต้นไป

สั่ง ณ วันที่ ๒๕ สิงหาคม พ.ศ. ๒๕๖๐

(นายธานีทร์ สมบูรณ์)
อธิบดีกรมทางหลวง

ภาคผนวก



ที่ นร (กพร) ๑๓๐๕/ว ๑๑๙๔๘

สำนักนายกรัฐมนตรี

ทำเนียบรัฐบาล กทม. ๑๐๓๐๐

๑๓ ธันวาคม ๒๕๔๓

เรื่อง แนวทางปฏิบัติตามระเบียบสำนักนายกรัฐมนตรีว่าด้วยการพัสดุ พ.ศ. ๒๕๓๕ และที่แก้ไขเพิ่มเติม
เรียน

สืบเนื่องจากที่คณะกรรมการ ป.ป.ป. ได้พิจารณาเห็นสมควรกำหนดให้มีแนวทางป้องกันการ
ขวยโอกาสแสวงหาประโยชน์โดยมิชอบของเจ้าหน้าที่ของรัฐตามความเห็นของคณะกรรมการฝ่ายมาตรการ
ป้องกันและวางแผน ในส่วนที่เกี่ยวข้องกับระเบียบสำนักนายกรัฐมนตรีว่าด้วยการพัสดุ พ.ศ. ๒๕๓๕ และที่
แก้ไขเพิ่มเติม รวม ๒ กรณี คือ กรณีการใช้ดุลพินิจของคณะกรรมการพิจารณาผลการประกวดราคาในการ
ไม่รับพิจารณาราคาของผู้เสนอราคา และกรณีเจ้าหน้าที่ของรัฐเรียกร้องเอาผลประโยชน์จากผู้เสนอราคาและ
ชนะการประกวดราคา รวมทั้งสมควรที่จะได้กำหนดหน้าที่ความรับผิดชอบและวิธีปฏิบัติเพิ่มเติมสำหรับคณะ
กรรมการตรวจรับพัสดุและคณะกรรมการตรวจการจ้างในการปฏิบัติหน้าที่ตามระเบียบ ฯ ในคราวเดียวกันด้วย

คณะกรรมการว่าด้วยการพัสดุ อาศัยอำนาจตามระเบียบสำนักนายกรัฐมนตรีว่าด้วยการพัสดุ
พ.ศ. ๒๕๓๕ และที่แก้ไขเพิ่มเติม ข้อ ๑๒ (๕) และ (๑๕) จึงเห็นสมควรกำหนดแนวทางปฏิบัติเพิ่มเติม และ
ชักซ้อมความเข้าใจ ดังนี้

๑. ตามที่ระเบียบสำนักนายกรัฐมนตรีว่าด้วยการพัสดุ พ.ศ. ๒๕๓๕ และที่แก้ไขเพิ่มเติม
ข้อ ๕๐ (๑) วรรคสอง ได้กำหนดให้คณะกรรมการพิจารณาผลการประกวดราคาสามารถให้ดุลพินิจผ่อนปรน
ไม่ตัดสิทธิผู้เสนอราคารายหนึ่งรายใด ที่เสนอรายละเอียดแตกต่างไปจากเงื่อนไขที่กำหนดในเอกสารประกวด
ราคาในส่วนที่มีสาระสำคัญ และความแตกต่างนั้นไม่มีผลทำให้เกิดการได้เปรียบเสียเปรียบต่อผู้เสนอราคา
รายอื่น หรือเป็นการผิดพลาดเล็กน้อย นั้น เนื่องจากตามแนวคำพิพากษาฎีกาได้เคยวินิจฉัยเป็นแนวทางไว้แล้ว
ว่าตราสารต่าง ๆ สามารถนำมาปิดอากรแสตมป์ให้สมบูรณ์หรือให้ถูกต้องในภายหลังได้ คณะกรรมการ
ว่าด้วยการพัสดจึงเห็นสมควรให้ชักซ้อมความเข้าใจเป็นหลักการว่า กรณีที่ผู้เสนอราคาได้มอบอำนาจให้ผู้อื่น
มาเสนอราคาแทน และมีหนังสือมอบอำนาจ แต่มิได้ปิดอากรแสตมป์ตามกฎหมายตามเงื่อนไขการประกวดราคา
ให้ถือว่าเป็นความผิดพลาดเล็กน้อยตามนัยของระเบียบ ฯ ข้อ ๕๑ (๑) วรรคสอง และให้พิจารณาผ่อนปรน
ให้ผู้เข้าประกวดราคา โดยไม่ตัดผู้เข้าประกวดราคารายนั้น โดยให้ผู้เสนอราคามาดำเนินการให้ถูกต้องก่อน
ดำเนินการในขั้นตอนต่อไป ทั้งนี้ หลักเกณฑ์การพิจารณาดังกล่าว ให้ใช้ปฏิบัติรวมถึงเอกสารหลักฐานอื่นที่
เงื่อนไขการประกวดราคากำหนดให้ผู้เสนอราคายื่นมาพร้อมซองเสนอราคาและเอกสารดังกล่าวจะต้องปิดอากร
แสตมป์ตามกฎหมาย แต่ผู้เสนอราคามีได้ปิดอากรแสตมป์ตามกฎหมายด้วย

๒. ในการแต่งตั้งคณะกรรมการตรวจรับพัสดุ หรือคณะกรรมการตรวจการจ้างตามระเบียบ
สำนักนายกรัฐมนตรีว่าด้วยการพัสดุ พ.ศ. ๒๕๓๕ และที่แก้ไขเพิ่มเติม ข้อ ๓๔ (๖) หรือ (๗) แล้วแต่กรณีทุกครั้ง
ส่วนราชการจะต้องกำหนดระยะเวลาในการปฏิบัติหน้าที่ของคณะกรรมการตามมติคณะรัฐมนตรี แจ้งโดย
หนังสือสำนักเลขาธิการคณะรัฐมนตรี ที่ นร ๐๒๐๕/ว ๑๕๖ ลงวันที่ ๔ พฤศจิกายน ๒๕๔๑

เมื่อคณะกรรมการตรวจรับพัสดุหรือคณะกรรมการตรวจการจ้างได้ตรวจรับพัสดุหรือตรวจรับงานจ้างที่ผู้ขายหรือผู้รับจ้างส่งมอบ พร้อมทั้งส่งมอบหลักฐานการตรวจรับให้แก่เจ้าหน้าที่พัสดุแล้ว ให้เจ้าหน้าที่พัสดุรายงานผลการตรวจรับของคณะกรรมการให้หัวหน้าส่วนราชการทราบภายใน ๓ วัน

๓. กรณีที่ส่วนราชการได้ทำสัญญาหรือข้อตกลงเป็นหนังสือกับผู้ขายหรือผู้รับจ้างแล้ว ต่อมาหากมีความจำเป็นต้องแก้ไขเปลี่ยนแปลงสัญญาหรือข้อตกลง หรือพิจารณาขยายระยะเวลาทำการตามสัญญา การงดหรือลดค่าปรับแล้ว ให้คณะกรรมการตรวจรับพัสดุหรือคณะกรรมการตรวจการจ้าง แล้วแต่กรณี เป็นผู้เสนอความเห็นเพื่อประกอบการพิจารณาของหัวหน้าส่วนราชการ หรือผู้มีอำนาจในการแก้ไขเปลี่ยนแปลงสัญญา การขยายระยะเวลาทำการตามสัญญา การงดหรือลดค่าปรับในแต่ละครั้งด้วย

จึงเรียนมาเพื่อโปรดทราบ และแจ้งให้ส่วนราชการต่าง ๆ ทราบ และถือปฏิบัติต่อไป

ขอแสดงความนับถือ

(ลงชื่อ) รองพล เจริญพันธุ์

(นายรองพล เจริญพันธุ์)

รองปลัดสำนักนายกรัฐมนตรี ปฏิบัติราชการแทน

ปลัดสำนักนายกรัฐมนตรี

คณะกรรมการว่าด้วยการพัสดุ

ฝ่ายเลขานุการ

โทร. ๒๕๒๕๘๒๗ ต่อ ๒๖๐-๒๖๗

โทรสาร ๒๕๒๗๘๘๖

ที่ นร (กาวพ) ๑๓๐๕/๑๐๔๐๖

สำนักนายกรัฐมนตรี

ทำเนียบรัฐบาล กทม. ๑๐๓๐๐

๑๘ ธันวาคม ๒๕๔๑

เรื่อง ขอรื้อหรือการขยายเวลาสัญญาจ้างเหมา

เรียน อธิบดีกรมชลประทาน

อ้างถึง หนังสือกรมชลประทาน ที่ กษ ๐๓๐๕/๑๘๘๑ ลงวันที่ ๑๙ ตุลาคม ๒๕๔๑

ตามหนังสือที่อ้างถึง กรมชลประทานแจ้งว่า สำนักชลประทานที่ ๓ ได้ทำสัญญาจ้างเหมาจ้างเหมาจ้างเหมาจ้างเหมา จ. ขุดลอกสระน้ำสถานีพืชและอาหารสัตว์ ตำบลสะเดียง อำเภอเมือง จังหวัดเพชรบูรณ์ ในราคาค่าจ้างเป็นเงิน ๕,๓๑๕,๐๒๖.๐๒ บาท ในระหว่างปฏิบัติงานคณะกรรมการตรวจการจ้างได้ตรวจสอบสภาพสถานที่ขุดลอกแล้วพบว่า มีฝนตกหนัก ทำให้ไม่สามารถปฏิบัติงานตลอดได้ จึงแจ้งให้ห้างฯ หยุดปฏิบัติงานชั่วคราว ตั้งแต่วันที่ ๖ สิงหาคม ๒๕๔๐ ถึงวันที่ ๒ ธันวาคม ๒๕๔๐ และห้างฯ ได้ขอขยายอายุสัญญาในช่วงระยะเวลาดังกล่าว ซึ่งกรมชลประทานได้อนุมัติให้ขยายเวลาสัญญาอีก ๑๑๙ วัน ตามระเบียบสำนักนายกรัฐมนตรีว่าด้วยการพัสดุ พ.ศ. ๒๕๓๕ ข้อ ๑๓๙ (๑) ต่อมาสำนักงานตรวจเงินแผ่นดิน ภูมิภาคที่ ๑ จังหวัดพิษณุโลก ตั้งข้อสังเกตว่าการขยาย เวลาดังกล่าวเป็นการปฏิบัติไม่ถูกต้อง ตามหนังสือสำนักนายกรัฐมนตรี คำวนมาก ที่ นร (กาวพ) ๑๓๐๕/๑๐๒๖๒ ลงวันที่ ๑๓ ตุลาคม ๒๕๔๐ กรมชลประทานจึงขอหารือ รวม ๓ ข้อ ความละเอียดแจ้งแล้ว นั้น

คณะกรรมการว่าด้วยการพัสดุ (กาวพ.) พิจารณาแล้วเห็นว่า

๑. ระเบียบสำนักนายกรัฐมนตรีว่าด้วยการพัสดุ พ.ศ. ๒๕๓๕ และที่แก้ไขเพิ่มเติม ข้อ ๑๓๙ ได้กำหนดหลักเกณฑ์ไว้โดยสรุปว่า การงดหรือลดค่าปรับ หรือการขยายระยะเวลาทำการตามสัญญาให้เป็นอำนาจของหัวหน้าส่วนราชการ โดยพิจารณาจากเหตุที่เกิดขึ้นจากความผิดหรือบกพร่องของส่วนราชการ เหตุสุดวิสัย หรือเหตุเกิดจากพฤติการณ์ที่คู่สัญญาไม่ต้องรับผิดชอบตามกฎหมาย แต่ทั้งนี้ ในหลักการ หากเป็นเหตุที่เกิดขึ้นจากเหตุสุดวิสัย หรือเหตุที่เกิดจากพฤติการณ์อันหนึ่งอันใดที่คู่สัญญาไม่ต้องรับผิดชอบตามกฎหมายแล้ว ผู้ขายหรือผู้รับจ้างจะต้องแจ้งเหตุขัดข้องให้ส่วนราชการทราบภายใน ๑๕ วัน นับแต่เหตุสิ้นสุด

กรณีตามปัญหาในการจ้าง จ้างเหมาจ้างเหมา จ. ขุดลอกสระน้ำ สถานีพืชและอาหารสัตว์ ซึ่งปรากฏข้อเท็จจริงว่า คณะกรรมการตรวจการจ้างได้แจ้งให้ห้างฯ หยุดการปฏิบัติงานเนื่องจากมีฝนตกหนักทำให้ไม่สามารถปฏิบัติงานตลอดได้ ถ้าไม่มีข้อสัญญากำหนดเงื่อนไข

ไว้เป็นอย่างอื่น ป่อมจะมีโชเหตุอุปสรรคที่เกิดจากความผิดหรือความบกพร่องของส่วนราชการ ที่จะพิจารณางดหรือลดค่าปรับ หรือขยายเวลาทำการตามสัญญาได้ตามระเบียบฯ ข้อ ๑๓๙ (๑)

๒. สำหรับในหลักการพิจารณาสั่งการตามระเบียบสำนักนายกรัฐมนตรีว่าด้วยการพัสดุ พ.ศ. ๒๕๓๕ และที่แก้ไขเพิ่มเติม ข้อ ๑๓๙ อาจแบ่งได้เป็น ๒ กรณี คือ การพิจารณางดหรือลดค่าปรับ ซึ่งจะเป็นการพิจารณาอนุมัติให้ในเวลาที่ยังไม่ล่วงเลยกำหนดเวลาของสัญญาหรือข้อตกลงไปแล้ว และเป็นกรณีที่มีค่าปรับเกิดขึ้นแล้ว ส่วนอีกกรณีหนึ่งคือการพิจารณาขยายเวลา ทำการตามสัญญา หรือข้อตกลง ซึ่งจะเป็นการพิจารณาอนุมัติให้ก่อนที่จะครบกำหนดสัญญาและค่าปรับยังไม่เกิดขึ้น

ส่วนการพิจารณาแก้ไขเปลี่ยนแปลงสัญญาหรือข้อตกลงเป็นหนังสือที่ได้ลงนามแล้วตามระเบียบฯ ข้อ ๑๓๖ จะเป็นเรื่องของการตกลงกับคู่สัญญาที่จะเปลี่ยนแปลงงานจ้างหรือสิ่งของที่ซื้อขาย ซึ่งจะกระทำได้เฉพาะกรณีเป็นความจำเป็นโดยไม่ทำให้ทางราชการเสียประโยชน์ หรือเป็นการแก้ไขเพื่อประโยชน์ของทางราชการเท่านั้น ซึ่งโดยหลักปฏิบัติของการแก้ไขเปลี่ยนแปลงสัญญาดังกล่าวนี้ จะต้องกระทำให้เสร็จสิ้นก่อนการตรวจรับงานจ้างหรือสิ่งของที่ซื้อขาย

๓. สำหรับกรณีที่กรมชลประทานหารือว่า ในการขยายเวลาทำการตามสัญญา การงดหรือลดค่าปรับ จะต้องทำสัญญาแก้ไขเพิ่มเติมด้วยหรือไม่นั้น กวพ. พิจารณาเห็นว่าระเบียบฯ ข้อ ๑๓๙ เป็นการวางหลักเกณฑ์กรณีที่จะไม่ปรับผู้ขายหรือผู้รับจ้าง การขยายเวลา การงดค่าปรับ การลดค่าปรับ เป็นกรณีทำนองเดียวกับการที่ผู้ว่าจ้างผ่อนเวลาการชำระหนี้ให้แก่ผู้ขายหรือผู้รับจ้าง ซึ่งเป็นนิติกรรมฝ่ายเดียว เมื่อผู้ว่าจ้างหรือผู้ซื้อเห็นสมควรว่าระยะเวลาที่เสียไปไม่มีความผิดของผู้ขายหรือผู้รับจ้าง และเห็นสมควรขยายระยะเวลา หรืองดหรือลดค่าปรับให้แล้ว จึงไม่จำเป็นต้องทำสัญญาแก้ไขเพิ่มเติมอีก โดยใช้เพียงคำสั่งอนุมัติของผู้มีอำนาจประกอบสัญญาไว้เป็นหลักฐาน ในการเบิกจ่ายเงินหรือคืนเงินค่าปรับให้แก่คู่สัญญาก็ได้

จึงเรียนมาเพื่อโปรดทราบ

ขอแสดงความนับถือ

(ลงชื่อ) มาณิต นิตินันท์ประภาศ

(นางมาณิต นิตินันท์ประภาศ)

รองปลัดสำนักนายกรัฐมนตรี ปฏิบัติราชการแทน

ปลัดสำนักนายกรัฐมนตรี

คณะกรรมการว่าด้วยการพัสดุ

ฝ่ายเลขานุการ

โทร. ๐๒ ๘๒๕๘๗๒๘ ต่อ ๒๖๐ - ๒๖๗

โทรสาร ๐๒ ๒๘๒๗๘๘๖

ด่วนที่สุด

ที่ กค (กพร) ๐๔๒๑.๗/๖ ๒๖๘



คณะกรรมการว่าด้วยการพัสดุ
กรมบัญชีกลาง
ถนนพระราม ๖ กทม. ๑๐๔๐๐

๑๖ กรกฎาคม ๒๕๕๕

เรื่อง การซักซ้อมความเข้าใจเกี่ยวกับการปฏิบัติตามระเบียบสำนักนายกรัฐมนตรีว่าด้วยการพัสดุ พ.ศ. ๒๕๓๕ และที่แก้ไขเพิ่มเติม ข้อ ๑๓๙

เรียน ปลัดกระทรวง อธิบดี ผู้ว่าราชการจังหวัด อธิการบดี เลขาธิการ ผู้อำนวยการ ผู้อำนวยการตำรวจแห่งชาติ และหัวหน้าหน่วยงานอื่นของรัฐ

อ้างถึง ระเบียบสำนักนายกรัฐมนตรีว่าด้วยการพัสดุ พ.ศ. ๒๕๓๕ และที่แก้ไขเพิ่มเติม ข้อ ๑๓๙

ด้วยปรากฏว่าปัจจุบัน มีส่วนราชการต่างๆ มีปัญหาในทางปฏิบัติเกี่ยวกับการพิจารณาจัดหรือลดค่าปรับให้กับผู้ขายหรือผู้รับจ้าง กรณีผู้ขายหรือผู้รับจ้างของตนหรือลดค่าปรับ อันเนื่องมาจากเหตุสุดวิสัยที่เกิดขึ้นภายหลังจากครบกำหนดระยะเวลาทำการตามสัญญาแล้ว ส่วนราชการจะพิจารณาจัดหรือลดค่าปรับตามที่ผู้ขายหรือผู้รับจ้างร้องขอตามระเบียบสำนักนายกรัฐมนตรีว่าด้วยการพัสดุ พ.ศ. ๒๕๓๕ และที่แก้ไขเพิ่มเติม ข้อ ๑๓๙ (๒) ซึ่งกำหนดให้หัวหน้าส่วนราชการพิจารณาจัดหรือลดค่าปรับหรือการขยายเวลาทำการตามสัญญาหรือข้อตกลงให้แก่คู่สัญญาไว้ด้วยเหตุสุดวิสัยได้หรือไม่ ซึ่งเหตุแห่งการพิจารณาจัดหรือลดค่าปรับ จะต้องเป็นเหตุอุปสรรคที่มีส่วนสัมพันธ์กับการส่งมอบสิ่งของหรืองานจ้างตามสัญญาหรือข้อตกลง และส่งผลกระทบต่อโดยตรงที่ทำให้คู่สัญญาไม่สามารถส่งมอบสิ่งของหรืองานจ้างได้ทันภายในกำหนดระยะเวลาตามสัญญาหรือไม่

คณะกรรมการว่าด้วยการพัสดุ (กพร.) พิจารณาแล้ว เห็นควรซักซ้อมความเข้าใจแนวทางการปฏิบัติตามระเบียบฯ พ.ศ. ๒๕๓๕ และที่แก้ไขเพิ่มเติม เพื่อให้ส่วนราชการหรือหน่วยงานต่างๆ ถือปฏิบัติให้เป็นไปในแนวทางเดียวกัน คือ ในการพิจารณาจัดหรือลดค่าปรับให้แก่คู่สัญญาด้วยเหตุตามระเบียบฯ ข้อ ๑๓๙ ดังนี้ (๑) เหตุเกิดจากความผิดหรือความบกพร่องของส่วนราชการ (๒) เหตุสุดวิสัย หรือ (๓) เหตุเกิดจากเหตุการณ์อันหนึ่งอันใดที่คู่สัญญาไม่ต้องรับผิดชอบตามกฎหมาย ซึ่งเหตุดังกล่าวมีผลกระทบต่อโดยตรงที่ทำให้ผู้ขายหรือผู้รับจ้างไม่สามารถส่งมอบสิ่งของหรืองานจ้างตามสัญญาซื้อขายหรือสัญญาจ้าง แล้วแต่กรณี ให้อยู่ในอำนาจของหัวหน้าส่วนราชการที่จะพิจารณาได้ตามจำนวนวันที่มีเหตุเกิดขึ้นจริง โดยส่วนราชการจะต้องพิจารณาว่าคู่สัญญาได้ปฏิบัติตามสัญญาหรือข้อตกลงให้กับทางราชการเป็นไปอย่างปกติตลอดมา และต้องไม่มีพฤติการณ์ที่จะทิ้งงานของทางราชการ หากมีเหตุผลอันสมควรที่จะพิจารณาจัดหรือลดค่าปรับตามสัญญา แม้ได้ดำเนินการล่วงหน้ากำหนดระยะเวลาส่งมอบหรือแล้วเสร็จตามสัญญาหรือข้อตกลงจนมีค่าปรับเกิดขึ้นแล้วก็ตาม แต่ต้องยังมิได้มีการตรวจรับงานงวดสุดท้าย

ทั้งนี้ ให้ถือปฏิบัติและมีผลบังคับใช้นับถัดจากวันที่ลงนามในหนังสือฉบับนี้เป็นต้นไป และให้มีผลกับสัญญาหรือข้อตกลง ซึ่ง ณ วันที่ที่หนังสือมีผลบังคับใช้ ยังมีได้มีการตรวจรับงานงวดสุดท้าย

/จิง...

จึงเรียนมาเพื่อโปรดทราบ และแจ้งให้หน่วยงานในสังกัดและเจ้าหน้าที่ที่เกี่ยวข้องทราบ
และถือปฏิบัติต่อไป

ขอแสดงความนับถือ

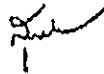

(นางสาวสุภา ปิยะจิตติ)

รองปลัดกระทรวงการคลัง หัวหน้ากลุ่มภารกิจด้านรายจ่ายและหนี้สิน
ปฏิบัติราชการแทนปลัดกระทรวงการคลัง
ประธานคณะกรรมการว่าด้วยการพัสดุ

คณะกรรมการว่าด้วยการพัสดุ

ฝ่ายเลขานุการ

โทรศัพท์ ๐ ๒๑๒๗ ๗๐๐๐ ต่อ ๔๕๘๘

โทรสาร ๐ ๒๑๒๗ ๗๓๘๕ - ๖

เอกสารแนบท้ายเอกสารประกวดราคาจ้างด้วยวิธีประกวดราคาอิเล็กทรอนิกส์ (e – bidding) ข้อ ๑.๑๓
รายการงานและเงื่อนไขที่ผู้รับจ้างต้องรับผิดชอบในความชำรุดบกพร่องของงานจ้างหรือความเสียหาย
ภายในกำหนดเวลาตามเอกสารประกวดราคา
ประกาศ เลขที่ คค ๐๖๑๒๖/eb/ /๒๕๖๙ ลงวันที่

๑. ภายในกำหนด ๒ ปี

ผู้รับจ้าง ซึ่งได้ทำสัญญาจ้างกับกรมทางหลวง จะต้องรับประกันความชำรุดบกพร่องของ
งานจ้างตามเงื่อนไขที่กำหนดภายในระยะเวลาไม่น้อยกว่า ๒ ปี นับถัดจากวันที่กรมทางหลวงได้รับมอบงาน
ยกเว้นงานจ้างตามข้อ ๒ และ ข้อ ๓

๒. ภายในกำหนด ๑ ปี

- ๒.๑ งานคันทางดิน (ถนนดิน)
- ๒.๒ งานผิวทางลูกรัง
- ๒.๓ รางระบายน้ำที่ไม่ตาดคอนกรีต (Concrete)
- ๒.๔ ไหล่ทางลูกรัง
- ๒.๕ ลาดข้างทางและลาดคอสะพานที่ไม่มีการป้องกันการกัดเซาะ
- ๒.๖ ลาดดินตัด (Back Slope) ที่ไม่มีการป้องกันการกัดเซาะ
- ๒.๗ งานปลูกหญ้า
- ๒.๘ งานปลูกต้นไม้
- ๒.๙ งานตีเส้นโดยใช้สีชนิดโรยลูกแก้ว
- ๒.๑๐ งานทาสีทั่วไป

๓. ภายในกำหนด ๓ ปี

อุปกรณ์ที่ใช้ในการติดตั้งไฟฟ้าแสงสว่าง และไฟสัญญาณจราจร ยกเว้นหลอดไฟฟ้า

(นายปกรณ์ ศรีปานวงศ์)

ผู้อำนวยการสำนักงานทางหลวงที่ ๑๐ (นครราชสีมา)

ปฏิบัติราชการแทน อธิบดีกรมทางหลวง

เอกสารแนบท้ายประกาศประกวดราคาจ้างก่อสร้างด้วยวิธีประกวดราคาอิเล็กทรอนิกส์ (e-bidding)

ข้อ ๑.๑๔

การจ้างช่วง

ประกาศ เลขที่ คค ๐๖๑๒๖/eb/ /๒๕๖๙ ลงวันที่

ภายหลังจากได้มีการลงนามสัญญาจ้างแล้ว ห้ามผู้รับจ้างเองงานทั้งหมดหรือแต่บางส่วนตามสัญญาไปจ้างช่วงให้ผู้อื่นทำอีกทอดหนึ่ง เว้นแต่การจ้างช่วงงานแต่บางส่วนที่ได้รับอนุญาตเป็นหนังสือจากผู้ว่าจ้างแล้ว การที่ผู้ว่าจ้างได้อนุญาตให้จ้างช่วงงานแต่บางส่วนดังกล่าวนี้ ไม่เป็นเหตุให้ผู้รับจ้างหลุดพ้นจากความรับผิดชอบหรือพันธะหน้าที่ตามสัญญา และผู้รับจ้างจะยังคงต้องรับผิดชอบในความผิดและความประมาทเลินเล่อของผู้รับจ้างช่วงหรือของตัวแทนหรือลูกจ้างของผู้รับจ้างช่วงนั้นทุกประการ

กรณีผู้รับจ้างไปจ้างช่วงงานแต่บางส่วน โดยฝ่าฝืนความในวรรคหนึ่ง ผู้รับจ้างต้องชำระค่าปรับให้แก่ผู้ว่าจ้างเป็นจำนวนเงินในอัตราร้อยละ ๑๕ (สิบห้า) ของวงเงินของงานที่จ้างช่วงตามสัญญา ทั้งนี้ไม่ตัดสิทธิผู้ว่าจ้างในการบอกเลิกสัญญา



(นายปกรณ์ ศรีปานวงศ์)

ผู้อำนวยการสำนักงานทางหลวงที่ ๑๐ (นครราชสีมา)

ปฏิบัติราชการแทน อธิบดีกรมทางหลวง

เอกสารแนบท้ายประกวดราคาจ้างก่อสร้างด้วยวิธีประกวดราคาอิเล็กทรอนิกส์ ข้อ ๑.๑๕
การให้ข่าวสารเกี่ยวกับการก่อสร้าง
แบบแผ่นป้ายประชาสัมพันธ์งานก่อสร้างที่ผู้รับจ้างจะต้องจัดทำและติดตั้งตามมติ
กรม. ที่ นร.๐๕๐๕/ว ๒๗ ลงวันที่ ๒๘ มกราคม ๒๕๕๑

ประกาศ

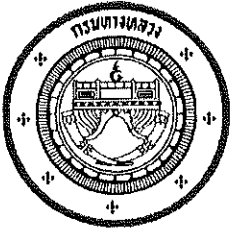

ชื่อหน่วยงาน แขวงทางหลวงสระแก้ว (วัฒนานคร) ๑๓๐๖ หมู่ ๑๐ ถนนวัฒนานคร-แซร์อ้อ
ตำบลวัฒนานคร อำเภอวัฒนานคร จังหวัดสระแก้ว ๒๗๑๖๐ โทร ๐ ๓๗๒๖ ๑๒๓๑

โครงการ ประกวดราคาจ้างก่อสร้าง ผลผลิต การพัฒนาทางหลวงเพื่อสนับสนุนระบบคมนาคมและโลจิสติกส์ ประจำปี
งบประมาณ พ.ศ. ๒๕๖๕ กิจกรรมก่อสร้างเพิ่มประสิทธิภาพทางหลวง งานก่อสร้างโครงสร้างชั้นทางใหม่ ทางหลวงหมายเลข
๓๖๔๖ ตอน ทดน้อย - หนองเอี่ยน(เขตแดนไทย/กัมพูชา) ระหว่าง กม.๒๗+๐๐๐ - กม.๒๘+๙๓๒ RT. , LT. ผลผลิต ๑ แห่ง

ผู้รับจ้าง บริษัท, ห้าง.....ที่อยู่

โทร.....โทรสาร.....

สัญญาจ้างเลขที่เริ่มต้น.....สิ้นสุด.....

ระยะเวลาก่อสร้าง.....วัน

วงเงินค่าก่อสร้าง.....บาท

ผู้ควบคุมงาน ๑.....โทร.....๒.....โทร.....

๓.....โทร.....๔.....โทร.....

สำนักงานสนาม โทร.....โทรสาร.....

เจ้าหน้าที่บริษัท/วิศวกรผู้รับจ้าง ๑.....โทร.....

๒.....โทร.....

กำลังก่อสร้างด้วยเงินภาษีอากรของประชาชน

หมายเหตุ งานก่อสร้างขนาดใหญ่ แผ่นป้ายขนาด ๒.๔๐x๔.๘๐ เมตร ขนาดอักษรโตพอสมควรเห็นได้
ชัดเจน (ใช้พื้นป้ายสีน้ำเงิน ตัวหนังสือสีขาว) ณ จุดเริ่มต้นและจุดสิ้นสุดงานก่อสร้างอย่างน้อย ๒ จุด
โดยให้ผู้ควบคุมงานเป็นผู้กำหนดจุดติดตั้ง และดำเนินการให้แล้วเสร็จก่อนลงมือทำงาน

(นายปกรณ์ ศรีปานวงศ์)

ผู้อำนวยการสำนักงานทางหลวงที่ ๑๐ (นครราชสีมา)

ปฏิบัติราชการแทน อธิบดีกรมทางหลวง

ชื่อหน่วยงานเจ้าของโครงการ สูง 20 ซม. สีขาว

สถานที่ติดต่อและโทรศัทพ์ สูง 10 ซม. สีขาว

ดวงตราหน่วยงานเจ้าของโครงการ ø 50 ซม. สีขาว หรือสัญลักษณ์เฉพาะของหน่วยงาน

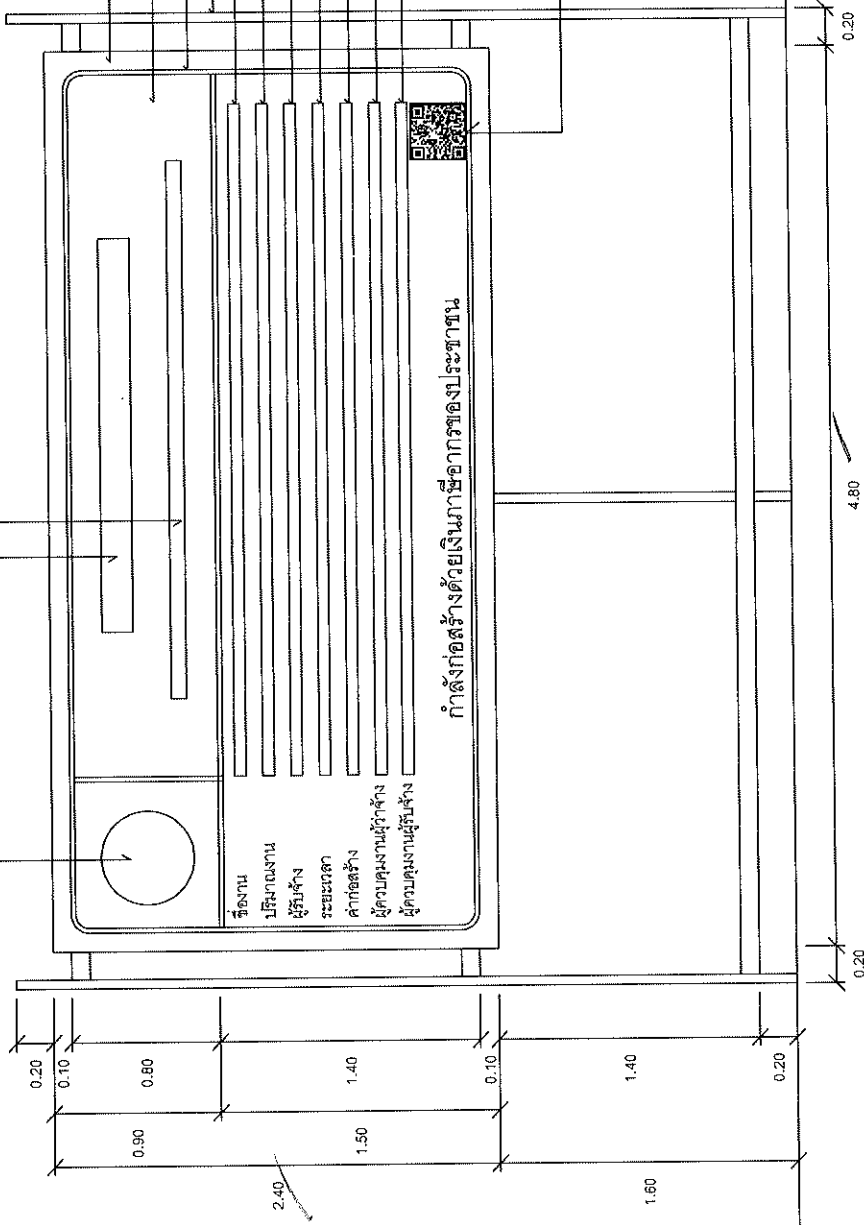

- แผ่นไม้ขีด 4 มม. โดยกระดาษไม้ 2" x 4" หรือวัสดุอื่นที่มีความหนาแน่นเหมาะสมกับสภาพพื้นที่ก่อสร้าง
- พื้นสีน้ำเงิน
- สีทากรอบสีขาว 1"
- ไม้ 2" x 4" หรือเหล็กหรือวัสดุอื่นที่มีความแข็งแรงทนทาน
- ประเภทและชนิดของสิ่งก่อสร้าง
- ปริมาณงานก่อสร้าง
- ชื่อ ที่อยู่ผู้รับจ้าง พร้อมหมายเลขโทรศัพท์
- ระยะเวลาเริ่มต้น และระยะเวลาสิ้นสุด
- วงเงินค่าก่อสร้าง
- ชื่อเจ้าหน้าที่ ของสถานภาพผู้ควบคุมงาน-หรือเจ้าหน้าที่ของบริษัทที่วิศวกรที่ปรึกษา-ผู้ควบคุมงาน พร้อมหมายเลขโทรศัพท์
- ชื่อผู้ควบคุมงานของผู้รับจ้าง พร้อมเลขทะเบียนไปประกอบวิชาชีพฯ และหมายเลขโทรศัพท์

QR Code ขนาด 0.30 ม. x 0.30 ม.

หมายเหตุ

- ต้องติดตั้งอุปกรณ์ที่มีเครื่องหมาย บังคับกันแผ่นดินด้วย ให้เหมาะสมกับสภาพสถานที่ติดตั้งแผ่นดินไหว
- ข้อความ " กำลังก่อสร้างด้วยเงินบริจาคของประชาชน " กรณีแหล่งที่มาของงบประมาณในการก่อสร้างมาจากแหล่งอื่น ให้รับเชิญข้อความให้สอดคล้องกับแหล่งที่มาของงบประมาณในการก่อสร้าง
- กรณีสภาพพื้นที่งานก่อสร้างมีพื้นที่จำกัด หรือไม่เหมาะสมต่อการติดตั้งป้ายแบบตั้งพื้น สามารถปรับแบบการติดตั้งแนบป้ายได้ตามความเหมาะสม ขนาดแนบป้าย ชื่อ ความ และตัวอักษร สามารถปรับเปลี่ยนขนาดให้เหมาะสมกับสภาพพื้นที่
- ผู้รับจ้างจะต้องส่งรูปแบบป้ายงานก่อสร้างให้คณะกรรมการตรวจสอบป้าย หรือผู้ควบคุมงานของผู้รับจ้างให้ความเห็นชอบก่อนดำเนินการติดตั้ง

รูปด้านหน้า 1 : 25

รูปด้านข้าง 1 : 25

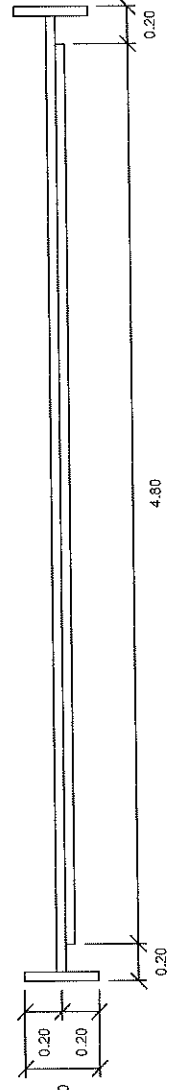

แปลน 1 : 25

กรมโยธาธิการและผังเมือง	
กองควบคุมการก่อสร้าง	
แบบ	แนบรายละเอียดเกี่ยวกับงานก่อสร้างของทางราชการ
แต่งตั้งแบบ	แบบรูปด้านหน้า, รูปด้านข้าง
มาตรา	มาตรา 1
1:25	จำนวน 1

เอกสารแนบท้ายเอกสารประกวดราคา

หนังสือมอบอำนาจ

ตามประกาศ เลขที่ คค ๐๖๑๒๖/eb/

/๒๕๖๙ ลงวันที่

ที่

ทำที่

วันที่.....เดือน.....พ.ศ.....

เรียน

ข้าพเจ้า (บริษัท, ห้าง, ร้าน)

โดย (นาย, นาง, นางสาว)ผู้มีอำนาจกระทำการแทน

(บริษัท, ห้าง, ร้าน) มอบอำนาจให้ (นาย, นาง, นางสาว).....

อายุ.....ปี ตั้งบ้านเรือนอยู่เลขที่.....หมู่.....ตรอก/ซอย.....ถนน.....

แขวง/ตำบล.....เขต/อำเภอ.....จังหวัด.....

ถือบัตรประจำตัวประชาชนเลขที่ ออกให้ ณ

เมื่อวันที่ หมดอายุวันที่

เกี่ยวข้องเป็น ของ (บริษัท, ห้าง, ร้าน) เป็นผู้มีอำนาจทำการ

ดังต่อไปนี้.....

.....

.....

.....

.....

ข้าพเจ้าขอรับผิดชอบในการใดๆ ที่ผู้รับมอบอำนาจได้กระทำลงไปในครั้งนี้ทุกประการ โดยถือเสมือนหนึ่ง

ข้าพเจ้าเป็นผู้กระทำเอง พร้อมนี้ข้าพเจ้าและผู้รับมอบอำนาจ ได้ลงลายมือชื่อไว้เป็นหลักฐานต่อหน้าพยานข้างทำยานี้

ลงชื่อ.....ผู้มอบอำนาจ
(.....)

ลงชื่อ.....ผู้รับมอบอำนาจ
(.....)

(นายปกรณ์ ศรีปานวงศ์)

ลงชื่อ.....พยาน

ผู้อำนวยการสำนักงานทางหลวงที่ ๑๐ (นครราชสีมา).....

ปฏิบัติราชการแทน อธิบดีกรมทางหลวง

ลงชื่อ.....พยาน
(.....)

เอกสารแนบท้ายเอกสารประกวดราคาอิเล็กทรอนิกส์ ข้อ ๑.๑๗

บัญชีรายละเอียดแนบท้ายประกาศ

เลขที่ คค ๐๖๑๒๖/eb/ /๒๕๖๙ ลงวันที่

บัญชีรายละเอียดแนบท้ายประกาศ

จ้างก่อสร้าง ผลผลิต การพัฒนาทางหลวงเพื่อสนับสนุนระบบคมนาคมและโลจิสติกส์ ประจำปีงบประมาณ พ.ศ. ๒๕๖๙
กิจกรรมก่อสร้างเพิ่มประสิทธิภาพทางหลวง งานก่อสร้างโครงสร้างชั้นทางใหม่ ทางหลวงหมายเลข ๓๖๔๖ ตอน ทดน้อย
- หนองเอี่ยน(เขตแดนไทย/กัมพูชา) ระหว่าง กม.๒๗+๐๐๐ - กม.๒๘+๙๓๒ RT. , LT. ผลผลิต ๑ แห่ง

ที่	รายการ	หน่วย	ปริมาณงาน	หมายเหตุ
๑	EARTH EXCAVATION	CU.M.	๒๑,๕๕๐.๐๐	
๒	SOFT MATERIAL EXCAVATION (EXCAVATION ONLY)	CU.M.	๒,๕๐๐.๐๐	
๓	EARTH EMBANKMENT	CU.M.	๑๔,๓๒๐.๐๐	
๔	EARTH FILL IN MEDIAN AND ISLAND	CU.M.	๒,๒๓๐.๐๐	
๕	SOIL CEMENT SUBBASE	CU.M.	๖,๗๐๐.๐๐	
๖	SOIL CEMENT BASE	CU.M.	๖,๓๐๐.๐๐	
๗	SCARIFICATION AND RECONSTRUCTION OF EXISTING ๑๐ CM. THICK	SQ.M	๓๔,๒๕๐.๐๐	
๘	PRIME COAT	SQ.M	๒๕,๑๒๐.๐๐	
๙	ASPHALT CONCRETE UNDER CONCRETE PAVEMENT ๕ CM. THICK AC.๖๐-๗๐	SQ.M	๒๕,๑๒๐.๐๐	
๑๐	JOINT REINFORCED CONCRETE PAVEMENT ๒๘ CM. THICK, ๖.๑๐ < W ≤ ๗.๗๐ M.	SQ.M	๒๕,๑๒๐.๐๐	
๑๑	CONTRACTION JOINT	M.	๒,๕๕๐.๐๐	
๑๒	LONGITUDINAL JOINT	M.	๕,๐๘๐.๐๐	
๑๓	DUMMY JOINT	M.	๒,๖๖๐.๐๐	
๑๔	R.C.PIPE CULVERT DIA. ๑.๒๐ M. (CLASS ๒)	M.	๔๘๐.๐๐	
๑๕	HEADWALL FOR R.C. PIPE CULVERT (END WALL) REINFORCED CONCRETE	CU.M.	๗๐.๐๐	
๑๖	HEADWALL FOR R.C. PIPE CULVERT (END WALL) PLAIN CONCRETE	CU.M.	๔.๐๐	
๑๗	BARRIER CURB AND GUTTER	M.	๒,๖๗๐.๐๐	
๑๘	R.C. SLAB ๖ CM. THICK	SQ.M	๕,๔๕๐.๐๐	
๑๙	ROADWAY LIGHTINGS ๙.๐๐ M. (MOUNTING HEIGHT) TAPERED STEEL POLE DOUBLE BRACKET WITH HIGH PRESSURE SODIUM LAMPS ๒๕๐ WATTS, CUT - OFF	EACH	๔๒.๐๐	
๒๐	RELOCATION OF EXISTING ROADWAY LIGHTINGS (SINGLE BRACKET)	EACH	๓๘.๐๐	
๒๑	ค่าธรรมเนียมการไฟฟ้าและค่าหม้อแปลง (จำนวน ๓ หม้อแปลง)	L.S.	๑.๐๐	
๒๒	THERMOPLASTIC PAINT (WHITE)	SQ.M.	๖๐๐.๐๐	
๒๓	THERMOPLASTIC PAINT (YELLOW)	SQ.M.	๕๘๐.๐๐	

ที่	รายการ	หน่วย	ปริมาณงาน	หมายเหตุ
๒๔	CURB MARKINGS ✓	SQ.M.	๒๐๐.๐๐ ✓	
๒๕	TRAFFIC MANAGEMENT DURING CONSTRUCTION ✓	L.S.	๑.๐๐ ✓	

หมายเหตุ

๑. อนุสนธิสัญญาจ้างเหมาตามสัญญา ข้อ ๔ ก. ค่าจ้างและการจ่ายเงิน (สำหรับสัญญาที่เป็นราคาต่อหน่วย ภารกิจงานก่อสร้างมีการเปลี่ยนแปลงหรือเพิ่ม-ลด จุดก่อสร้าง และกรณี ได้รับข้อความว่า “ภายในระหว่างหลักกิโลเมตรที่กำหนดไว้แบบ อาจจะถูกกำหนดให้กระทำตอนใด หรือวันตอนใด ได้ตามความเหมาะสม หรืออาจกำหนดให้ทำการเพิ่มเติมตอนต้นหรือตอนปลาย ภายในระยะทางไม่เกิน ๕ กิโลเมตร เพื่อให้ได้ปริมาณงานตามที่กำหนดไว้ ” ไว้ในประกาศและสัญญาจ้าง และเมื่อดำเนินการตามสัญญาในสนามจำเป็นต้องเลื่อนจุดดำเนินการให้เหมาะสมกับสภาพความเสียหายจริงให้ปริมาณงานครบจำนวนตามระบุในสัญญา โดยมีใช่เป็นการเปลี่ยนแปลงสถานที่ดำเนินการอำนาจอนุมัติเป็นของหัวหน้าหน่วยงานเจ้าของสัญญา ตามระเบียบว่าด้วยการบริหารงบประมาณ พ.ศ. ๒๕๔๘ และฉบับแก้ไขปี พ.ศ.๒๕๕๔ ข้อ ๑๘ และ อ้างถึงหนังสือสำนักงานเลขานุการกรม ที่ สลน.๓/๒๔๒๘ ลงวันที่ ๒๙ มิถุนายน ๒๕๕๔

๒. ในการประกวดราคาจ้างด้วยวิธีอิเล็กทรอนิกส์ (e-bidding) ครั้งนี้ไม่เป็นการผูกมัดว่า กรมทางหลวงจะต้องจ้างหรือลงนามในสัญญา

๓. หากมีข้อขัดข้องหรือสาเหตุประการใด ที่จะทำให้กรมทางหลวงไม่อาจรับเป็นคู่สัญญาเสนอราคาในการประกวดราคาจ้างด้วยวิธีประกวดราคาอิเล็กทรอนิกส์ (e-bidding) ครั้งนี้ได้ให้ความยินยอมว่าจะไม่เรียกร้องค่าเสียหายใด ๆ จากทางราชการ

๔. การเสนอราคางานสายนี้ใช้ระบบภาษีมูลค่าเพิ่ม โดยให้เสนอราคาเป็นราคาที่รวมภาษีมูลค่าเพิ่ม

๕. ถ้าการทำงานของผู้รับจ้างตามสัญญานี้ เป็นเหตุให้บุคคลภายนอกได้รับความเสียหายด้วยเหตุละเมิดหรือเหตุใดก็ตามและกรมจะต้องเสียค่าสินไหมทดแทน และค่าใช้จ่ายอื่นๆ ไปเพื่อความรับผิดชอบของผู้รับจ้างดังกล่าวนี้เป็นจำนวนเท่าใดก็ตีผู้รับจ้างยินยอมชดใช้แทนกรมทางหลวงทั้งสิ้น

(นายปกรณ์ ศรีปานวงศ์)

ผู้อำนวยการสำนักงานทางหลวงที่ ๑๐ (นครราชสีมา)

ปฏิบัติราชการแทน อธิบดีกรมทางหลวง

เอกสารแนบท้ายเอกสารประกวดราคาอิเล็กทรอนิกส์ ข้อ ๑.๑๘

บัญชีรายการก่อสร้าง (ซึ่งรวมราคาค่าวัสดุ อุปกรณ์ แรงงาน ภาษีประเภทต่าง ๆ และกำไรไว้ด้วยแล้ว)

เลขที่ คค ๐๖๑๒๖/eb/ /๒๕๖๙ ลงวันที่

ลำดับที่	รายการและราคาต่อหน่วยเป็นตัวเลข	หน่วย	ปริมาณงาน	ราคาต่อหน่วยเป็น	
				ตัวเลข (บาท)	รวมเป็นเงิน (บาท)
<p>จ้างก่อสร้าง ผลผลิต การพัฒนาทางหลวงเพื่อสนับสนุนระบบคมนาคมและโลจิสติกส์ ประจำปีงบประมาณ พ.ศ. ๒๕๖๙ กิจกรรมก่อสร้างเพิ่มประสิทธิภาพทางหลวง งานก่อสร้างโครงสร้างชั้นทางใหม่ ทางหลวงหมายเลข ๓๖๕๖ ตอน ทดน้อย - ทนงเอี่ยน(เขตแดนไทย/กัมพูชา) ระหว่าง กม.๒๗+๐๐๐ - กม.๒๘+๙๓๒ RT. , LT. ผลิต ๑ แห่ง</p>					
โดยมีรายละเอียดดังนี้					
๑	EARTH EXCAVATION ✓ เป็นเงิน.....บาท.....สตางค์ต่อหน่วย	CU.M.	๒๑,๕๕๐.๐๐ ✓		
๒	SOFT MATERIAL EXCAVATION (EXCAVATION ONLY) เป็นเงิน.....บาท.....สตางค์ต่อหน่วย	CU.M.	๒,๕๐๐.๐๐ ✓		
๓	EARTH EMBANKMENT ✓ เป็นเงิน.....บาท.....สตางค์ต่อหน่วย	CU.M.	๑๕,๓๒๐.๐๐ ✓		
๔	EARTH FILL IN MEDIAN AND ISLAND เป็นเงิน.....บาท.....สตางค์ต่อหน่วย	CU.M.	๒,๒๓๐.๐๐ ✓		
๕	SOIL CEMENT SUBBASE ✓ เป็นเงิน.....บาท.....สตางค์ต่อหน่วย	CU.M.	๖,๗๐๐.๐๐ ✓		
๖	SOIL CEMENT BASE ✓ เป็นเงิน.....บาท.....สตางค์ต่อหน่วย	CU.M.	๖,๓๐๐.๐๐ ✓		
๗	SCARIFICATION AND RECONSTRUCTION OF EXISTING ๑๐ CM. THICK เป็นเงิน.....บาท.....สตางค์ต่อหน่วย	SQ.M	๓๕,๒๕๐.๐๐ ✓		
๘	PRIME COAT ✓ เป็นเงิน.....บาท.....สตางค์ต่อหน่วย	SQ.M	๒๕,๑๒๐.๐๐ ✓		

ลำดับที่	รายการและราคาต่อหน่วยเป็นตัวเลข	หน่วย	ปริมาณงาน	ราคาต่อหน่วยเป็น		รวมเป็นเงิน (บาท)
				ตัวเลข	บาท	
๙	ASPHALT CONCRETE UNDER CONCRETE PAVEMENT ๕ CM. THICK AC.๖๐-๗๐ เป็นเงิน.....บาท.....	SQ.M	๒๕,๑๒๐.๐๐			
๑๐	JOINT REINFORCED CONCRETE PAVEMENT ๒๘ CM. THICK, ๖.๑๐ < W ≤ ๗.๗๐ M. เป็นเงิน.....บาท.....	SQ.M	๒๕,๑๒๐.๐๐			
๑๑	CONTRACTION JOINT เป็นเงิน.....บาท.....	M.	๒,๕๕๐.๐๐			
๑๒	LONGITUDINAL JOINT เป็นเงิน.....บาท.....	M.	๕,๐๘๐.๐๐			
๑๓	DUMMY JOINT เป็นเงิน.....บาท.....	M.	๒,๖๖๐.๐๐			
๑๔	R.C.PIPE CULVERT DIA. ๑.๒๐ M. (CLASS ๒) เป็นเงิน.....บาท.....	M.	๔๘๐.๐๐			
๑๕	HEADWALL FOR R.C. PIPE CULVERT (END WALL) REINFORCED CONCRETE เป็นเงิน.....บาท.....	C.U.M.	๗๐.๐๐			
๑๖	HEADWALL FOR R.C. PIPE CULVERT (END WALL) PLAIN CONCRETE เป็นเงิน.....บาท.....	C.U.M.	๔.๐๐			
๑๗	BARRIER CURB AND GUTTER เป็นเงิน.....บาท.....	M.	๒,๖๗๐.๐๐			
๑๘	R.C. SLAB ๖ CM. THICK เป็นเงิน.....บาท.....	SQ.M	๕,๕๕๐.๐๐			
๑๙	ROADWAY LIGHTINGS ๙.๐๐ M. (MOUNTING HEIGHT) TAPERED STEEL POLE DOUBLE BRACKET WITH HIGH PRESSURE SODIUM LAMPS ๒๕๐ WATTS, CUT - OFF เป็นเงิน.....บาท.....	EACH	๔๒.๐๐			

ลำดับที่	รายการและราคาต่อหน่วยเป็นตัวเลข	หน่วย	ปริมาณงาน	ราคาต่อหน่วยเป็น	
				ตัวเลข	(บาท)
๒๐	RELOCATION OF EXISTING ROADWAY LIGHTINGS (SINGLE BRACKET) เป็นเงิน.....บาท.....สตางค์ต่อหน่วย	EACH	๓๕.๐๐ ✓		
๒๑	ค่าธรรมเนียมนการไฟฟ้าและค่าหม้อแปลง (จำนวน ๓ หม้อแปลง) เป็นเงิน.....บาท.....สตางค์ต่อหน่วย	L.S.	๑.๐๐ ✓		
๒๒	THERMOPLASTIC PAINT (WHITE) ✓ เป็นเงิน.....บาท.....สตางค์ต่อหน่วย	SQ.M.	๖๐๐.๐๐ ✓		
๒๓	THERMOPLASTIC PAINT (YELLOW) ✓ เป็นเงิน.....บาท.....สตางค์ต่อหน่วย	SQ.M.	๕๘๐.๐๐ ✓		
๒๔	CURB MARKINGS ✓ เป็นเงิน.....บาท.....สตางค์ต่อหน่วย	SQ.M.	๒๐๐.๐๐ ✓		
๒๕	TRAFFIC MANAGEMENT DURING CONSTRUCTION ✓ เป็นเงิน.....บาท.....สตางค์ต่อหน่วย	L.S.	๑.๐๐ ✓		
			รวมเป็นเงินทั้งสิ้น		

ราคารวมทั้งสิ้นเป็นตัวเลข (

(ลงชื่อ)ผู้เสนอราคา
(.....)

บริษัท/ห้าง.....

(นายปกรณ์ ศรีปานวงศ์)

ผู้อำนวยการสำนักงานทางหลวงที่ ๑๐ (นครราชสีมา)

ปฏิบัติราชการแทน อธิบดีกรมทางหลวง ✓

หมายเหตุ

1. ภายในระหว่างกิโลเมตรที่แสดงไว้ในบัญชี ผู้ว่าจ้างมีสิทธิที่จะกำหนดให้ทำงานในตอนใด กว้างเท่าใด หรือเว้นตอนใด ตามความจำเป็นและเพิ่มเติมตอนต้นหรือตอนปลาย ภายในระยะเวลาไม่เกินด้านละ ๕ กิโลเมตร เพื่อให้ได้ปริมาณงานตามที่กำหนดไว้ในสัญญา
2. ในการประกวดราคาจ้างด้วยวิธีประกวดราคาอิเล็กทรอนิกส์ (e-bidding) ครั้งนี้ไม่เป็นกรณียกเว้นว่า กรมทางหลวงจะต้องจ้างหรือลงนามในสัญญา
3. หากมีข้อขัดข้องหรือสาเหตุประการใด ที่จะทำให้กรมทางหลวงไม่อาจรับเป็นคู่สัญญา ในการประกวดราคาจ้างด้วยวิธีประกวดราคาอิเล็กทรอนิกส์ (e-bidding) ครั้งนี้ได้ให้ความยินยอมว่าจะไม่เรียกร้องค่าเสียหายใด ๆ จากทางราชการ
4. ผู้รับจ้างจะต้องจัดหา จัดทำ และติดตั้งเครื่องหมายความควบคุมการจราจรชั่วคราวในงานก่อสร้างตามมาตรฐานกรมทางหลวง เพื่อความสะดวกและปลอดภัยในการควบคุมงานจนกว่างานจะแล้วเสร็จสมบูรณ์ตามสัญญา และกรมทางหลวงจะจ่ายค่าจ้างตามรายละเอียดตามประกาศ
5. ในการก่อสร้างให้ปฏิบัติตามรายละเอียดข้อกำหนดการก่อสร้างทางหลวง เล่มที่ ๑ และ เล่มที่ ๒ และเงื่อนไขตามแบบ
6. ในระหว่างดำเนินการก่อสร้าง ผู้รับจ้างจะต้องจัดให้การจราจรผ่านได้โดยสะดวกและปลอดภัย โดยอยู่ในดุลยพินิจของนายช่างโครงการฯ และติดตั้งป้ายเครื่องหมาย และสัญญาณจราจร ตามแบบของกรมทางหลวง ของสำนักงานคณะกรรมการป้องกันอุบัติภัยแห่งชาติ ประกาศเจ้าพนักงานจราจรที่ ๑/๒๕๒๗
๗. เรื่องการขุดหลุมงานปลูก ปัก หรือวางของเกาะกะโหลกในทางสาธารณะ
๘. การเสนอราคาค่างานทางสายนี้ใช้ระบบภาชีมูลค่าเพิ่ม โดยให้เสนอราคาที่รวมภาษีมูลค่าเพิ่มแล้ว และให้แนบสำเนาภาพถ่ายในทะเบียนภาษีมูลค่าเพิ่มแบบ ภพ.๒๐ มาพร้อมใบเสนอราคาคัดด้วยเสมอ
๘. ผู้เสนอราคาต้องเสนอราคาคัดหน่วยเป็นตัวหนังสือทุกรายการด้วย

(นายปรภณี ศรีปานวงศ์)

ผู้อำนวยการสำนักงานทางหลวงที่ ๑๐ (นครราชสีมา)

ปฏิบัติราชการแทน อธิบดีกรมทางหลวง

6912

การพัฒนาทางหลวงเพื่อสนับสนุนระบบคมนาคมและโลจิสติกส์ ประจำปี 2569

กิจกรรมก่อสร้างเพิ่มประสิทธิภาพทางหลวง

รหัสงาน 11770 งานก่อสร้างโครงสร้างชั้นทางใหม่

ทางหลวงหมายเลข 3646 ตอน ทดน้อย - หนองเย็น (เขตแดนไทย/กัมพูชา)

ระหว่าง กม.27+000.000 - กม.28+932.000 RT.,L.T.

จุดเริ่มต้นโครงการ
กม.27+000.000 RT.,L.T.

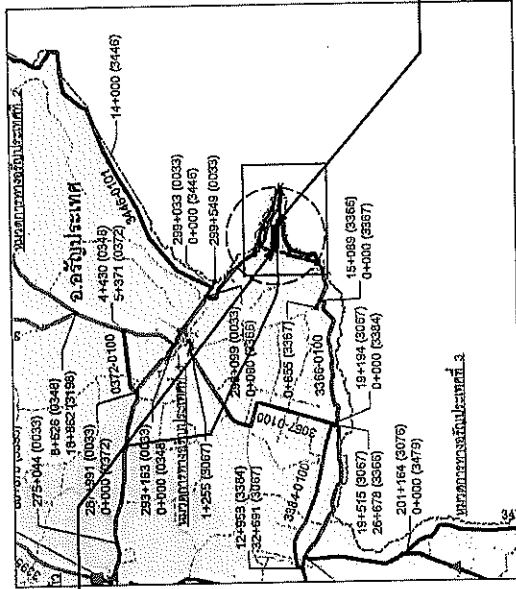

LOCATION MAP

INDEX OF DRAWINGS

GENERAL	
TITLE	SHEET NO.
TITLE SHEET & INDEX OF DRAWING	G1
TYPICAL CROSS SECTION	G2 - G5
SUMMARY OF QUANTITIES	G6 - G7
SPECIFICATIONS	G8 - G9
หลักเกณฑ์การปฏิบัติงานและปริมาณงานทั้งหมด	G10
ข้อกำหนดและเงื่อนไขการติดตั้งที่แสงสว่าง	G11
DETAIL BARRIER CURB AND GUTTER	G12
ข้อกำหนดติดตั้งท่อไฟส่องถนนริมทางเดินเท้า	G13
ROADWAY LIGHTING GUIDELINE TABLE FOR ROAD LIGHTING CABLE	EE-DH65-001
ROADWAY LIGHTING TYPICAL DIAGRAM FOR SUPPLY PILLAR	EE-DH65-002
INDEX OF STANDARD DRAWINGS 2015 REVISION	1 - 3

ALIGNMENT	
TITLE	SHEET NO.
	1 - 4

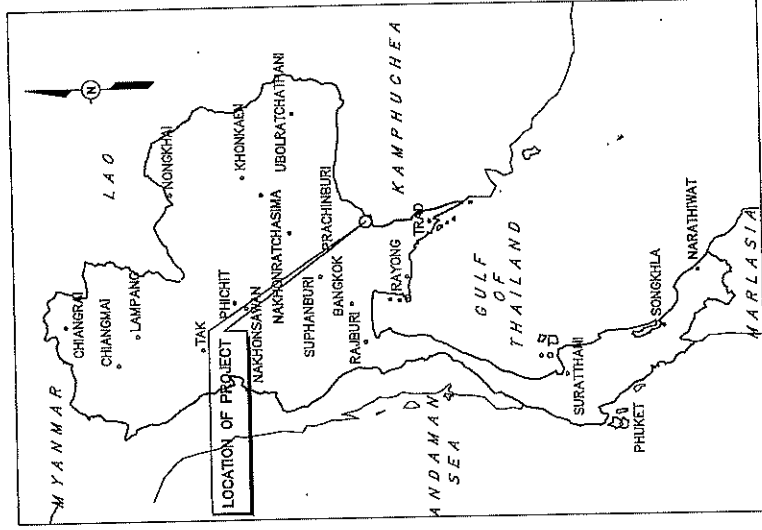

KEY PLAN

สำนักงานทางหลวงที่ 10 (นครราชสีมา)	
เดือน	ก.ค. ๒๕๖๙
ชื่อแบบ	แบบ ๗๖
เห็นชอบ	พร้อม
อนุมัติ	พร้อม
วันที่	๒๐/๑๐/๖๘
วันที่	๒๐/๑๐/๖๘

(นายปารณ ศรีปานวงศ์)
ผู้อำนวยการสำนักงานทางหลวงที่ ๑๐ (นครราชสีมา)
ปฏิบัติราชการแทน อธิบดีกรมทางหลวง

สำนักงานทางหลวงและออกแบ่ง	
สำนักงานทางหลวงที่ 10	รหัสควบคุม
แผนกวิศวกรรม (ออกแบบ)	3648
TYPICAL CROSS SECTION	
ทางของหมายเลข 3648	
ก่อน ทดสอบ - ทดลองเขียน (ขอเสนอโดย/รับทราบ)	

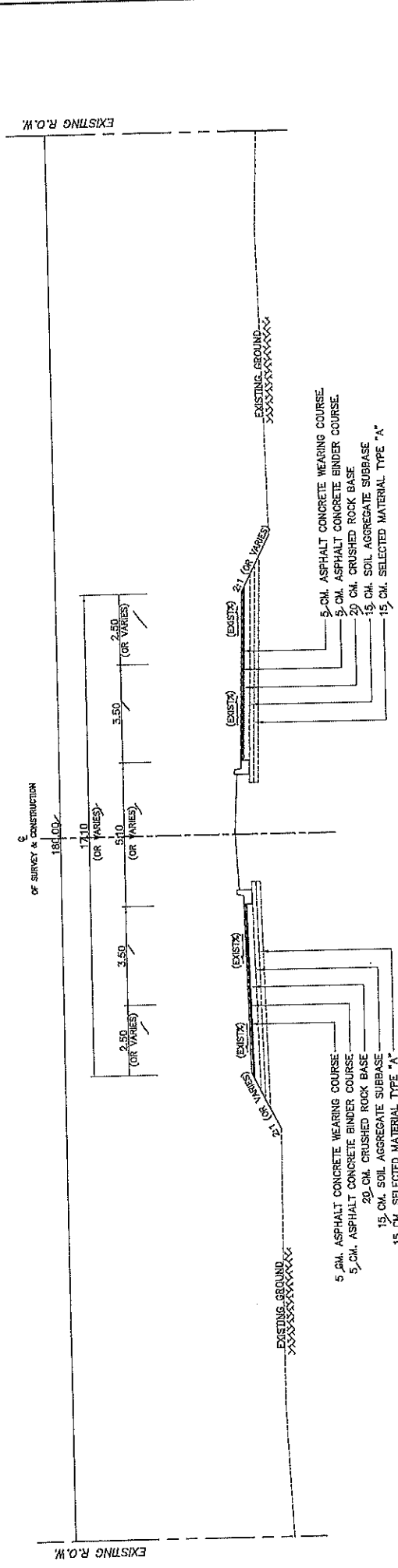

TYPICAL CROSS SECTION (ก่อนการปรับปรุง)

กม.27+605.000 - กม.28+932.000

NOT TO SCALE

หมายเหตุ

1. จัดเป็นแบบฯ เป็นกรณีไปเป็นข้อยกเว้น

สำนักงานทางหลวงที่ 10 (นครราชสีมา)	
ชื่อ	ศักดิ์ 501
ออกแบ่ง	เวียงจันทน์ สุทธิ
วันที่	20/10/68
อนุมัติ	20/10/68

(นายพรหม ศรีบางค์)

ผู้อำนวยการสำนักงานทางหลวงที่ 10 (นครราชสีมา)

ปฏิบัติราชการแทน อธิบดีกรมทางหลวง

สำนักงานโครงการ	
สำนักงานโครงการที่ 10	พื้นที่
เลขที่โครงการ (ฉบับแก้ไข)	3646
G-4	
TYPICAL CROSS SECTION	
ทางหลวงหมายเลข 3646	
ถนน ทนโฮย - ทนโฮย (เขตเทศบาล/กึ่งเขต)	

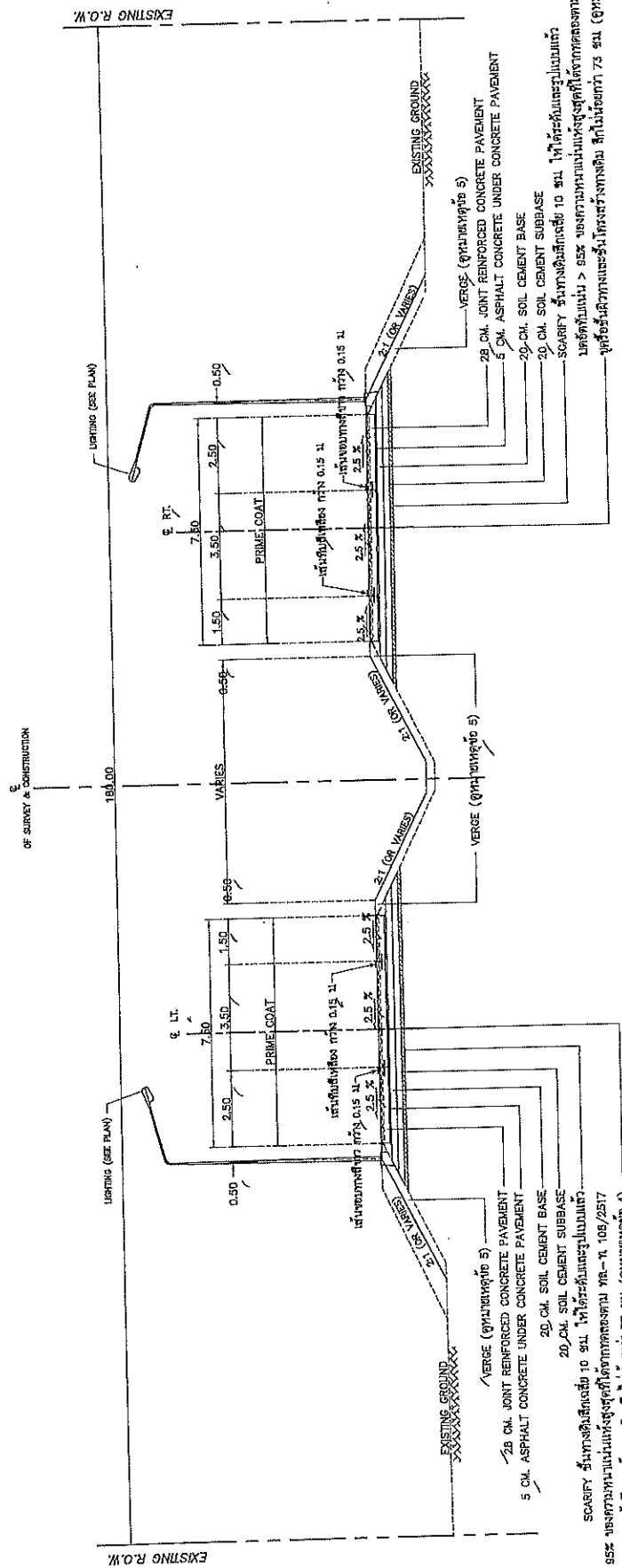

TYPICAL CROSS SECTION (หลังการปรับปรุง)

กม.27+000.000 - กม.27+605.000
NOT TO SCALE

หมายเหตุ

1. ถมดินถมทราย เว้นแต่บริเวณที่มีธรณีวิทยาที่มั่นคง
2. วัสดุชั้นรองที่ถมดินให้มีความหนาแน่นสูงพอที่จะรับน้ำหนักของรถบรรทุกได้
3. STATION ช่วง TRANSITION ของการเปลี่ยนรูปให้ดูที่ค่าที่กำหนด
4. วัสดุชั้นรองที่ถมดินให้มีความหนาแน่นสูงพอที่จะรับน้ำหนักของรถบรรทุกได้
5. DRY EARTH FILL มีความหนาแน่น > 95% MAX. DRY DENSITY AS DETERMINED

นายอภิรักษ์ ศรีปานวงศ์
ผู้อำนวยการสำนักงานโครงการที่ 10 (นครราชสีมา)
ปฏิบัติราชการแทน อธิบดีกรมทางหลวง

ชื่อ	ศักดิ์ ใจดี	ตำแหน่ง	ช่างเทคนิค	วันที่	21/10/68
ชื่อ	เสด็จ ใจดี	ตำแหน่ง	ช่างเทคนิค	วันที่	20/10/68
ชื่อ	เสด็จ ใจดี	ตำแหน่ง	ช่างเทคนิค	วันที่	20/10/68

ส่วนสำรวจและออกแบบ	
สำนักงานทางหลวงที่ 10	แผนที่
แขวงนครพนม	3546
แขวงนครพนม	GS
TYPICAL CROSS SECTION	
ทางหลวงหมายเลข 3546	
ตอน หนอง - หนองเตียน (เขตอำเภอ/กิ่งอำเภอ)	

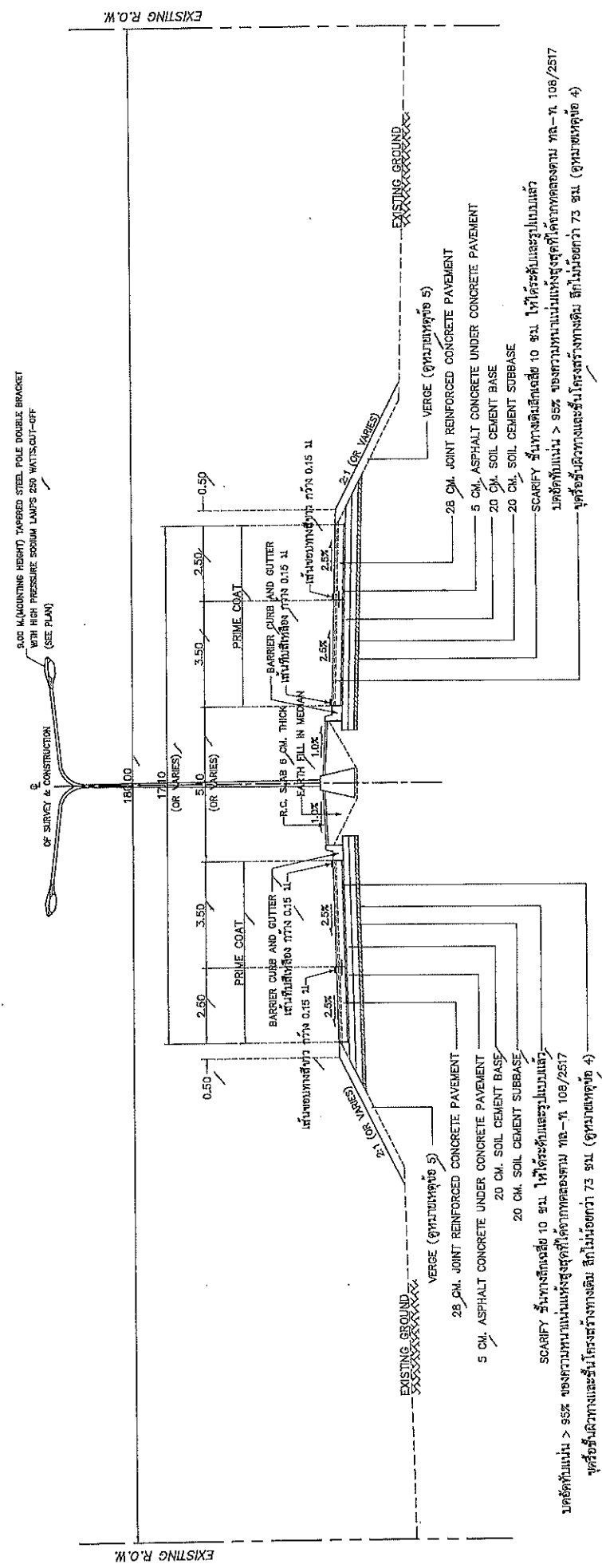

TYPICAL CROSS SECTION (หลังการปรับปรุง)

กม.27+605.000 - กม.28+932.000
NOT TO SCALE

1. จัดเป็นตร เว้นแต่ระบุไว้เป็นอย่างอื่น
2. รูปตัดถนนที่กำหนดให้เป็นรูปตัดทั่วไป สำหรับช่วงที่มีการขยายความกว้างผิวทางมากกว่าเส้นทางเดิม เช่น เมื่อวางรางน้ำหรือ ทางรถไฟ ทางเขตร หรือลิฟต์
3. STATION 2+3 TRANSITION ของการเปลี่ยนแบบรูปตัด ให้ดูแบบประกอบ
4. วัสดุที่ระบุชื่อแบบทั่วไปไม่ระบุในสถานที่ที่ระบุความหนาแน่นที่กำหนดไว้ควรใช้แบบของค่า มส. ของเจ้าของพื้นที่
5. ถ้า EARTH FILL มีจุดแน่น > 95% MAX. DRY DENSITY AS DETERMINED ตามมาตรฐานทางหลวงที่ ทล.-ท.1/107/2517
6. CONCRETE SLAB 6 CM THICK (25 MPa CURE AT 28 DAY WITH WIRE MESH #4 mm-60.20x0.20 M. INCLUDE 5 CM SAND BEDDING

(นายประสิทธิ์ ศรีงามวงศ์)
ผู้อำนวยการสำนักงานหลวงที่ 10 (นครราชสีมา)
ปฏิบัติราชการแทน อธิบดีกรมทางหลวง

สำนักงานทางหลวงที่ 10 (นครราชสีมา)	
ชื่อ	นาย ประสิทธิ์ ศรีงามวงศ์
ตำแหน่ง	ปฏิบัติราชการแทน อธิบดีกรมทางหลวง
วันที่อนุมัติ	20/10/66
อนุมัติโดย	ผู้อำนวยการสำนักงานหลวงที่ 10
อนุมัติ	ผู้อำนวยการสำนักงานหลวงที่ 10

7. แผงกวดสาย (STEEL WIRE FABRICS) ต้องใช้แบบดังต่อไปนี้
7.1. แผงกวดเหล็กเส้น มีจุดเสริมด้วย ราวรูปวงรีขนาด 20 มม SR 24 สำหรับเหล็กเส้นกลม (ROUND BARS) และขนาดเส้นผ่าศูนย์กลาง 24 มม SR 40 สำหรับเหล็กเส้นดัด (DEFORMED BARS)
- 7.2. แผงกวดสาย (STEEL WIRE FABRICS) มีจุดเสริมด้วยราวรูปวงรีขนาด 20 มม SR 24 และขนาดเส้นผ่าศูนย์กลาง 24 มม SR 40 สำหรับเหล็กเส้นดัด (DEFORMED BARS) และขนาดเส้นผ่าศูนย์กลาง 24 มม SR 40 สำหรับเหล็กเส้นกลม (ROUND BARS) และขนาดเส้นผ่าศูนย์กลาง 24 มม SR 40 สำหรับเหล็กเส้นดัด (DEFORMED BARS) และขนาดเส้นผ่าศูนย์กลาง 24 มม SR 40 สำหรับเหล็กเส้นกลม (ROUND BARS) และขนาดเส้นผ่าศูนย์กลาง 24 มม SR 40 สำหรับเหล็กเส้นดัด (DEFORMED BARS)
8. CONCRETE GUTTER ใช้รูปวงกลมขนาดที่ความหนา 0.33 m

ส่วนสำรวจและออกแบบ
 สำนักงานหลวงที่ 10
 แผนกที่ 65
 เลขที่ 3548
 SUMMARY OF QUANTITIES
 ทางหลวงหมายเลข 3548
 ตอน ทวาย - ท้องเนียน (เขตเทศบาล/เทศบาล)

ITEM	DESCRIPTION	UNIT	QUANTITIES	REMARK
1	EARTH EXCAVATION ✓	C.U.M.	21,550 ✓	
2	SOFT MATERIAL EXCAVATION (EXCAVATION ONLY) ✓	C.U.M.	2,500 ✓	COMPACTED ✓
3	EARTH EMBANKMENT ✓	C.U.M.	14,320 ✓	
4	EARTH FILL IN MEDIAN AND ISLAND ✓	C.U.M.	2,230 ✓	COMPACTED ✓
5	SOIL CEMENT SUBBASE ✓	C.U.M.	6,700 ✓	COMPACTED ✓
6	SOIL CEMENT BASE ✓	C.U.M.	6,300 ✓	COMPACTED ✓
7	SCARIFICATION AND RECONSTRUCTION OF EXISTING 10 CM. THICK ✓	SQ.M.	34,250 ✓	
8	PRIME COAT ✓	SQ.M.	25,120 ✓	
9	ASPHALT CONCRETE UNDER CONCRETE PAVEMENT 5 CM. THICK AC.60-70 ✓	SQ.M.	25,120 ✓	
10	JOINT REINFORCED CONCRETE PAVEMENT 28 CM. THICK, 6.10 < W ≤ 7.70 M. ✓	SQ.M.	25,120 ✓	
11	CONTRACTION JOINT ✓	M.	2,560 ✓	
12	LONGITUDINAL JOINT ✓	M.	5,080 ✓	
13	DUMMY JOINT ✓	M.	2,660 ✓	
14	R.C. PIPE CULVERTS DIA. 1.20 M. (CLASS 2) ✓	M.	480 ✓	
15	HEADWALL FOR R.C. PIPE CULVERT (END WALL) REINFORCED CONCRETE ✓	C.U.M.	70 ✓	
16	HEADWALL FOR R.C. PIPE CULVERT (END WALL) PLAIN CONCRETE ✓	C.U.M.	4 ✓	
17	BARRIER CURB AND GUTTER ✓	M.	2,670 ✓	
18	R.C. SLAB 6 CM. THICK ✓	SQ.M.	5,450 ✓	INCLUDE SAND CUSHION
19	ROADWAY LIGHTINGS 9.00 M. (MOUNTING HEIGHT), TAPERED STEEL POLE DOUBLE BRACKET WITH HIGH PRESSURE SODIUM LAMPS 250 WATTS, CUT - OFF ✓	EACH	42 ✓	
20	RELOCATION OF EXISTING ROADWAY LIGHTINGS (SINGLE BRACKET) ✓	EACH	38 ✓	
21	การปรับระดับผิวทางและทำถนนเดิม (จำนวน 3 ไร่เดิม) ✓	L.S.	1 ✓	
22	THERMOPLASTIC PAINT (WHITE) ✓	SQ.M.	600 ✓	
23	THERMOPLASTIC PAINT (YELLOW) ✓	SQ.M.	580 ✓	
24	CURB MARKINGS ✓	SQ.M.	200 ✓	(หินสี) ✓
25	TRAFFIC MANAGEMENT DURING CONSTRUCTION ✓	L.S.	1 ✓	

(นายปรณ์ ศรีปานนท์)
 ผู้อำนวยการสำนักงานหลวงที่ 10 (นครราชสีมา)
 ปฏิบัติราชการแทน อธิบดีกรมทางหลวง

สำนักงานหลวงที่ 10 (นครราชสีมา)			
ชื่อ	ยศ	ตำแหน่ง	วันที่
นายปรณ์	ศรีปานนท์	ผู้อำนวยการ	20/10/68
เห็นชอบ	รองผู้อำนวยการสำนักงานหลวงที่ 10		
อนุมัติ	ผู้อำนวยการสำนักงานหลวงที่ 10		

ส่วนสำรวจและออกแบบ

สำนักงานทางหลวงที่ 10	รหัสควบคุม	แผนที่
เบงกอลบุรี (เดิมบางศรีเมือง)	3646	67
SUMMARY OF QUANTITIES		
ทางหลวงหมายเลข 3646, ดอน พุดน้อย - หนองเขื่อน (เขตตำบลไทย/กึ่งพุทธ)		

รายละเอียดปริมาณวัสดุก่อสร้าง

1. ปริมาณที่แสดงไว้ในแบบนี้เป็นปริมาณงานโดยประมาณ ปริมาณที่ถูกต้องให้ถือตามปริมาณที่ก่อสร้างจริงในสนาม ปริมาณที่คลาดเคลื่อนไปจากที่แสดงในแบบมีผู้รับจ้างจะถือเป็นเหตุข้อยกเว้นใดๆ จากกรมทางหลวงไม่ได้ทั้งสิ้น
2. ปริมาณในแบบ SUMMARY OF QUANTITIES ได้รวมปริมาณก่อสร้างพร้อม ทางแยก และที่จอดรถรับส่งทาง ไร่แล้ว
3. การตัดล้าง EXCAVATION และ EMBANKMENT ให้คิดจากปริมาณดินถมก่อนทำการ CLEARING & GRUBBING และรูปตัดจนถึงชั้น FINISHED SUBGRADE
4. การต่อความยาวท่อระบายน้ำ ค.ส.ล ให้คิดผู้ติดตั้ง
 - 4.1 ปริมาณที่หักออกคือ 2 ข้างจนได้ระดับและคอนกรีตก่อนทำการวางท่อใหม่
 - 4.2 ปริมาณที่ให้ไว้ระดับและคอนกรีตก่อนทำการวางท่อใหม่
5. ผู้รับจ้างจะต้องจัดหาและจัดตั้งป้ายจราจร เครื่องหมายควบคุมจราจรและสิ่งประกอบอื่นๆ ในบริเวณพื้นที่โครงการ ตามคู่มือเครื่องหมายควบคุมจราจรในงานก่อสร้าง ปูระณะ และบำรุงรักษาทางหลวงฉบับที่ พ.ศ.2561 ของกรมทางหลวง และต้องอำนวยความสะดวกจราจรให้มีไม่ไปโดยสะดวกตั้งแต่เริ่มงานก่อสร้าง จนงานแล้วเสร็จสมบูรณ์
6. รถบรรทุกวัสดุและอุปกรณ์ ต้องปฏิบัติตามกฎหมายโดยเคร่งครัด
7. วัสดุที่นำมาเสริมลิ่มดินอ่อน(SOFT SPOT) จะต้องเป็นวัสดุโครงสร้างชั้นทางชั้นต่าง ๆ ซึ่งสภา ค.ส.ร. และคุณภาพไม่น้อยกว่าที่กำหนดไว้ในแบบรูปตัดโครงสร้างทาง
8. งาน UNSUITABLE MATERIAL EXCAVATION หมายถึงงานขุดลอกหรือวัสดุโคลน หรือวัสดุอื่นใดในขอบเขตที่ถมดินซึ่งมีคุณสมบัติไม่เหมาะสมจะใช้เป็นวัสดุ SUBGRADE โดยให้ใช้วัสดุที่ได้ออกแล้วไม่ตั้งนอกเขตทาง ทั้งนี้ให้อยู่ในความรับผิดชอบของผู้รับจ้าง และบริเวณที่ทำการขุดลอกให้ถมแทนที่ด้วยวัสดุ SUBGRADE มาตรฐานตามมาตรฐาน
 - การขุดล้างถนนจะจ่ายและค่าขุดทำถนน ค่างานดินถมจะจ่ายในรายการ EMBANKMENT
9. งาน PAVEMENT MARKING ผู้รับจ้างต้องปฏิบัติตามรายละเอียดและข้อกำหนด การจัดทำเครื่องหมายจราจรบนผิวทาง (การสีเส้น ลูกศร จัดเขียนข้อความ) ของกรมทางหลวงฉบับ เดือนกรกฎาคม 2551
10. ผู้ถือกรรมสิทธิ์โครงการจราจร ภาย 2 เครื่องหมายจราจร (Marking) ฉบับที่ พ.ศ. 2533 และแบบมาตรฐานกรมทางหลวง มี ค.ศ. 2015
 - ผู้ถือกรรมสิทธิ์โครงการจราจร ภาย 2 เครื่องหมายจราจร (Marking) ฉบับที่ พ.ศ. 2533 และแบบมาตรฐานกรมทางหลวง มี ค.ศ. 2015 เพื่อให้ระดับสอดคล้องกับระดับก่อสร้างของผิวจราจรใหม่ โดยให้ทำการเอาแอสฟัลต์ TACK COAT ก่อน ทั้งนี้ขอบเขตการก่อสร้างและปริมาณงานให้อยู่ในดุลยพินิจของนายช่างผู้ควบคุมงาน
11. งาน THERMOPLASTIC PAINT ทากเป็นกรรมวิธีสีผงจราจรบนผิวทางเดิม ผู้รับจ้างต้องทำการผสมสีและเครื่องหน่วงจราจรเดิมให้เรียบร้อย ก่อนดำเนินการจัดทำเครื่องหมายจราจรบนผิวทางตามข้อกำหนดและมาตรฐานของกรมทางหลวง
12. ตำแหน่งและแนวทางการติดตั้ง ROADWAY LIGHTINGS แสดงในแบบแนวทางการจราจร (PLAN & PROFILE) โดยผู้ควบคุมงานอาจพิจารณาปรับเปลี่ยนได้ตามความเหมาะสมในสนาม ตามข้อกำหนดและมาตรฐานของกรมทางหลวง
13. ภายในแต่ละช่วงหลักกิโลเมตรตามที่กำหนดไว้ในแบบ อาจจะกำหนดให้ทำการคอนกรีต หรือเว้นคอนกรีตได้ ตามความเหมาะสม และอาจให้ทำการคอนกรีตหรือคอนกรีตเสริมเหล็ก 5 กิโลเมตร เพื่อให้ได้ปริมาณที่กำหนด

สำนักงานทางหลวงที่ 10 (นครราชสีมา)			
เดือน	ปี	กรกฎาคม	พ.ศ.
ออกแบบ	โดย	วิเศษ	วิเศษ
เห็นชอบ	โดย	วิเศษ	วิเศษ
อนุมัติ	โดย	วิเศษ	วิเศษ

(นายปกรณ์ ศรีปวงค์)
ผู้อำนวยการสำนักงานทางหลวงที่ 10 (นครราชสีมา)
ผู้บัญชาการแทน อธิบดีกรมทางหลวง

ข้อกำหนดและแผนงานสำหรับวัสดุก่อสร้าง

SHEET NO.	ชนิดวัสดุ	มาตรฐาน	หมายเหตุ
1	ดินถมดินถมหรือดินลูกรัง	มาตรฐานที่ ทบ-1102/2532(STANDARD NODH-S102/2532) และรายละเอียดตามแผนการก่อสร้าง หรือ "ROADWAY EXCAVATION AND EMBANKMENT" และข้อกำหนดของกรมช่างเทคนิค (SOFT SPOT) ที่พบในดินถมดินถมของถนน และพื้นที่ก่อสร้างถนน	
2	ทรายถมดิน	มาตรฐานที่ ทบ-1103/2532(STANDARD NODH-S103/2532)	
3	ดินถมดิน	มาตรฐานที่ ทบ-1104/2532(STANDARD NODH-S104/2532)	
4	วัสดุอัดแน่น	มาตรฐานที่ ทบ-1205/2532(STANDARD NODH-S205/2532)	
5	รองพื้นทางวิ่งลูกรัง	มาตรฐานที่ ทบ-1206/2532(STANDARD NODH-S206/2532)	
6	รองพื้นทางวิ่งลูกรัง	มาตรฐานที่ ทบ-1207/2532(STANDARD NODH-S207/2532)	
7	ไหล่ทาง	มาตรฐานที่ ทบ-1208/2532(STANDARD NODH-S208/2532)	
8	ชั้นวางหิน	มาตรฐานที่ ทบ-1209/2532(STANDARD NODH-S209/2532)	
9	ชั้นวางหิน	มาตรฐานที่ ทบ-1210/2532(STANDARD NODH-S210/2532)	
10	ชั้นวางหิน	มาตรฐานที่ ทบ-1211/2532(STANDARD NODH-S211/2532)	
11	การถมดินถมหรือดินลูกรัง	มาตรฐานที่ ทบ-1212/2532(STANDARD NODH-S212/2532)	
12	การถมดินถมหรือดินลูกรัง	มาตรฐานที่ ทบ-1213/2532(STANDARD NODH-S213/2532)	
13	การถมดินถมหรือดินลูกรัง	มาตรฐานที่ ทบ-1214/2532(STANDARD NODH-S214/2532)	
14	การถมดินถมหรือดินลูกรัง	มาตรฐานที่ ทบ-1215/2532(STANDARD NODH-S215/2532)	
15	การถมดินถมหรือดินลูกรัง	มาตรฐานที่ ทบ-1216/2532(STANDARD NODH-S216/2532)	
16	การถมดินถมหรือดินลูกรัง	มาตรฐานที่ ทบ-1217/2532(STANDARD NODH-S217/2532)	
17	การถมดินถมหรือดินลูกรัง	มาตรฐานที่ ทบ-1218/2532(STANDARD NODH-S218/2532)	
18	การถมดินถมหรือดินลูกรัง	มาตรฐานที่ ทบ-1219/2532(STANDARD NODH-S219/2532)	
19	การถมดินถมหรือดินลูกรัง	มาตรฐานที่ ทบ-1220/2532(STANDARD NODH-S220/2532)	
20	การถมดินถมหรือดินลูกรัง	มาตรฐานที่ ทบ-1221/2532(STANDARD NODH-S221/2532)	
21	การถมดินถมหรือดินลูกรัง	มาตรฐานที่ ทบ-1222/2532(STANDARD NODH-S222/2532)	
22	การถมดินถมหรือดินลูกรัง	มาตรฐานที่ ทบ-1223/2532(STANDARD NODH-S223/2532)	
23	การถมดินถมหรือดินลูกรัง	มาตรฐานที่ ทบ-1224/2532(STANDARD NODH-S224/2532)	
24	การถมดินถมหรือดินลูกรัง	มาตรฐานที่ ทบ-1225/2532(STANDARD NODH-S225/2532)	
25	การถมดินถมหรือดินลูกรัง	มาตรฐานที่ ทบ-1226/2532(STANDARD NODH-S226/2532)	
26	การถมดินถมหรือดินลูกรัง	มาตรฐานที่ ทบ-1227/2532(STANDARD NODH-S227/2532)	

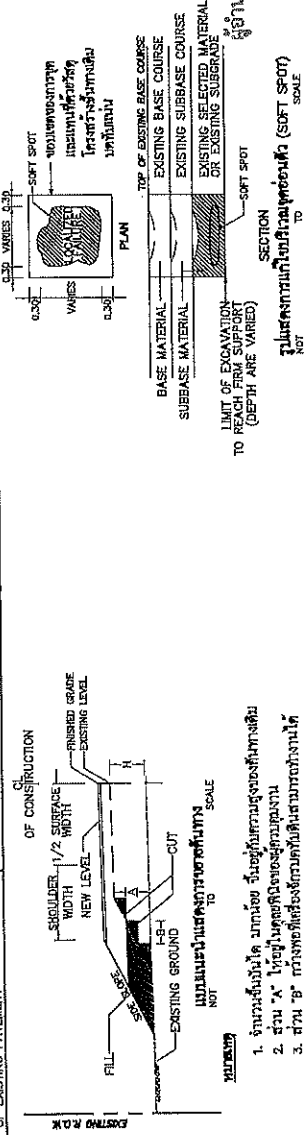

หมายเหตุ
 1. จำนวนชั้นดินถมมากน้อย ขึ้นอยู่กับความสูงของชั้นวางหิน
 2. ส่วน "A" ใช้สำหรับวัสดุถมดินถม
 3. ส่วน "B" กำหนดให้ใช้สำหรับวัสดุถมดินถม

สำนักงานทางหลวงที่ 10	วันที่
3646/	68/
แบบร่าง (ฉบับร่าง)	
SPECIFICATIONS	
ทางหลวงหมายเลข 3646/	
ตอน ทบ.บ.ย - ทบ.บ.ย.อ (เขตแคบ/กึ่งแคบ)	

1. วัสดุถมดินถมหรือดินลูกรัง... CLASS A = 50 MPa, ปริมาณปูนซีเมนต์ = 500 กก./ลบ.ม. เป็นอย่างน้อย CLASS B = 46-50 MPa, ปริมาณปูนซีเมนต์ = 450 กก./ลบ.ม. เป็นอย่างน้อย CLASS C = 41-45 MPa, ปริมาณปูนซีเมนต์ = 400 กก./ลบ.ม. เป็นอย่างน้อย CLASS D = 30-40 MPa, ปริมาณปูนซีเมนต์ = 350 กก./ลบ.ม. เป็นอย่างน้อย CLASS E = <30 MPa, ปริมาณปูนซีเมนต์ = 300 กก./ลบ.ม. เป็นอย่างน้อย

2. การถมดินถมหรือดินลูกรัง... (รายละเอียดเพิ่มเติมเกี่ยวกับวิธีการถมดินถม)

3. การถมดินถมหรือดินลูกรัง... (รายละเอียดเพิ่มเติมเกี่ยวกับวิธีการถมดินถม)

4. การถมดินถมหรือดินลูกรัง... (รายละเอียดเพิ่มเติมเกี่ยวกับวิธีการถมดินถม)

5. การถมดินถมหรือดินลูกรัง... (รายละเอียดเพิ่มเติมเกี่ยวกับวิธีการถมดินถม)

6. การถมดินถมหรือดินลูกรัง... (รายละเอียดเพิ่มเติมเกี่ยวกับวิธีการถมดินถม)

7. การถมดินถมหรือดินลูกรัง... (รายละเอียดเพิ่มเติมเกี่ยวกับวิธีการถมดินถม)

8. การถมดินถมหรือดินลูกรัง... (รายละเอียดเพิ่มเติมเกี่ยวกับวิธีการถมดินถม)

9. การถมดินถมหรือดินลูกรัง... (รายละเอียดเพิ่มเติมเกี่ยวกับวิธีการถมดินถม)

10. การถมดินถมหรือดินลูกรัง... (รายละเอียดเพิ่มเติมเกี่ยวกับวิธีการถมดินถม)

11. การถมดินถมหรือดินลูกรัง... (รายละเอียดเพิ่มเติมเกี่ยวกับวิธีการถมดินถม)

12. การถมดินถมหรือดินลูกรัง... (รายละเอียดเพิ่มเติมเกี่ยวกับวิธีการถมดินถม)

13. การถมดินถมหรือดินลูกรัง... (รายละเอียดเพิ่มเติมเกี่ยวกับวิธีการถมดินถม)

14. การถมดินถมหรือดินลูกรัง... (รายละเอียดเพิ่มเติมเกี่ยวกับวิธีการถมดินถม)

15. การถมดินถมหรือดินลูกรัง... (รายละเอียดเพิ่มเติมเกี่ยวกับวิธีการถมดินถม)

16. การถมดินถมหรือดินลูกรัง... (รายละเอียดเพิ่มเติมเกี่ยวกับวิธีการถมดินถม)

17. การถมดินถมหรือดินลูกรัง... (รายละเอียดเพิ่มเติมเกี่ยวกับวิธีการถมดินถม)

18. การถมดินถมหรือดินลูกรัง... (รายละเอียดเพิ่มเติมเกี่ยวกับวิธีการถมดินถม)

19. การถมดินถมหรือดินลูกรัง... (รายละเอียดเพิ่มเติมเกี่ยวกับวิธีการถมดินถม)

20. การถมดินถมหรือดินลูกรัง... (รายละเอียดเพิ่มเติมเกี่ยวกับวิธีการถมดินถม)

21. การถมดินถมหรือดินลูกรัง... (รายละเอียดเพิ่มเติมเกี่ยวกับวิธีการถมดินถม)

22. การถมดินถมหรือดินลูกรัง... (รายละเอียดเพิ่มเติมเกี่ยวกับวิธีการถมดินถม)

23. การถมดินถมหรือดินลูกรัง... (รายละเอียดเพิ่มเติมเกี่ยวกับวิธีการถมดินถม)

24. การถมดินถมหรือดินลูกรัง... (รายละเอียดเพิ่มเติมเกี่ยวกับวิธีการถมดินถม)

25. การถมดินถมหรือดินลูกรัง... (รายละเอียดเพิ่มเติมเกี่ยวกับวิธีการถมดินถม)

26. การถมดินถมหรือดินลูกรัง... (รายละเอียดเพิ่มเติมเกี่ยวกับวิธีการถมดินถม)

เขียน	ทศ.บ.ย	วันที่	71.11.10
ตรวจสอบ	ทศ.บ.ย	วันที่	10/10/68
อนุมัติ	ทศ.บ.ย	วันที่	10/10/68

สำนักงานทางหลวงที่ 10 (นครราชสีมา)
 (นายประสิทธิ์ ศรีปานวงศ์)
 ปฏิบัติราชการแทน อธิบดีกรมทางหลวง

สำนักงานโครงการและออกแบบ	
สำนักงานโครงการที่ 10	พื้นที่
แผนผังโครงการ	3646
SPECIFICATIONS	
ทางหลวงหมายเลข 3646	
ถนน หนอง - หนองเสือ (เขตคลองใหญ่/กัมพูชา)	

ข้อกำหนดงานคอนกรีต

- ปูนซีเมนต์
งานคอนกรีตที่กำหนดให้ใช้ปูนซีเมนต์ปอร์ตแลนด์ประเภทที่ 1 ตามมาตรฐานผลิตภัณฑ์อุตสาหกรรม มอก.15 สามารถใช้ปูนซีเมนต์ไฮดรอลิกชนิดใดก็ได้ไป สังกัด มอก. 80 ตามมาตรฐานผลิตภัณฑ์อุตสาหกรรม มอก.2594 หรือเทียบเท่าแทนได้
- สำหรับงานสะพานตามแบบ STANDARD DRAWING FOR HIGHWAY DESIGN AND CONSTRUCTION 2019 หรือสะพานชั่วคราว SIMPLY SUPPORT ความยาวช่วงน้อยกว่า 30 เมตร
ข้อกำหนดสำหรับการใช้คอนกรีตที่ผลิตโดยใช้ปูนซีเมนต์ไฮดรอลิก ชนิดใดก็ได้ไป สังกัด มอก. 80

2.1 ให้ดำเนินการทดสอบประสิทธิภาพของคอนกรีตตามข้อ 2 ตามคุณสมบัติต่อไปนี้ (ถ้าทั่วไป)

การทดสอบ (TEST)	มาตรฐานการทดสอบ	หน่วย	ค่าที่ใช้ในการออกแบบ					เงื่อนไขการทดสอบ	
			30	35	40	45	50		60
กำลังอัดของคอนกรีต ที่อายุ 28 วัน (CUBE)	AASHTO T22 หรือ ASTM C39	MPa	30	35	40	45	50	60	2.2
การยุบตัว ***	AASHTO T119 หรือ ASTM C143	cm	ให้ใช้ค่าที่อยู่ในแบบหรือผู้ประกอบการควบคุม งานก่อสร้างของกรมทางหลวง						

*** ทั้งนี้สามารถปรับเปลี่ยนค่าได้ตามผู้ใช้งาน

2.2 ดำเนินงานการที่คล้ายคลึงทดสอบตามข้อควบคุมงานก่อสร้างและการระดมชีวิต

และจัดทำแผนการก่อสร้างทางหลวง เล่มที่ 2 ที่เกี่ยวข้อง

* มาตรฐานการทดสอบ

- ASTM C39 : STANDARD TEST METHOD FOR COMPRESSIVE STRENGTH OF CYLINDRICAL CONCRETE SPECIMENS
- ASTM C143 : STANDARD TEST METHOD FOR SLUMP OF HYDRAULIC-CEMENT CONCRETE
- AASHTO T22 : STANDARD METHOD OF TEST FOR COMPRESSIVE STRENGTH OF CYLINDRICAL CONCRETE SPECIMENS
- AASHTO T119 : STANDARD METHOD OF TEST FOR SLUMP OF HYDRAULIC CEMENT CONCRETE

(นายเกรียง ศรีบัววงศ์)
ผู้อำนวยการสำนักงานทางหลวงที่ ๑๐ (นครราชสีมา)
ปฏิบัติราชการแทน อธิบดีกรมทางหลวง

สำนักงานทางหลวงที่ 10 (นครราชสีมา)	
ชื่อ	ศักดิ์ 3646
ตำแหน่ง	นายช่างเทคนิค
วันที่มอบ	29/10/68
อนุมัติ	29/10/68

ส่วนสำรวจและออกแบบ	
สำเนียงทางหลวงที่ 10	รหัสควบคุม
แขวงสระแก้ว (วัฒนานคร)	3646
หมายเลขแผนที่	
610	
หลักเกณฑ์การเปลี่ยนแปลงรูปแบบและปริมาณงานทั้งหมด	
ทางหลวงหมายเลข 3646	
ถนน หนองขี้เหล็ก - หนองขี้เหล็ก (เขตตำบลโพธิ์/กุ่มพูชา)	

หลักเกณฑ์การเปลี่ยนแปลงรูปแบบและปริมาณงานทั้งหมดที่ไม่ถือเป็นภาระแก้ไขแบบที่จะต้องแก้ไขสัญญา

1. งานวางท่อลม
 - 1.1 เพิ่มหรือลดความยาว และปรับเส้นตำแหน่งท่อลมจากที่กำหนดในแบบ เพื่อให้ถูกต้องและเหมาะสมกับสภาพความเป็นจริงในสนาม โดยอยู่ในดุลยพินิจของผู้ควบคุมงาน และรายงานให้หน่วยงานที่เกี่ยวข้องทราบโดยเร็ว
 - 1.2 ให้อยู่ในดุลยพินิจของผู้ควบคุมงาน โดยความเห็นชอบของผู้ชำนาญการสำนักงานทางหลวงที่ 10
 - 1.2.1 เปลี่ยนเปลี่ยนขนาดท่อลม
 - 1.2.2 เพิ่มหรือลดจำนวนแนวท่อลม
 - 1.2.3 เพิ่มหรือลดตำแหน่งท่อลม
2. งานก่อสร้างท่อเหลี่ยม

ให้อยู่ในดุลยพินิจของผู้ควบคุมงาน เพื่อให้ตรงกับสภาพความเป็นจริงในสนาม โดยความเห็นชอบจากผู้ชำนาญการสำนักงานทางหลวงที่ 10

 - 2.1 เพิ่มหรือลดความยาวท่อเหลี่ยม และปรับเส้นตำแหน่งท่อเหลี่ยมตามที่กำหนดไว้ในแบบ
 - 2.2 เปลี่ยนแปลงระดับก่อสร้างหรือมุมเชิง (SKEW) ระหว่าง 0 - 30 องศา ของท่อเหลี่ยม
3. งานก่อสร้างสะพาน

การแก้ไขแบบใด ๆ เช่น ตำแหน่งของสะพาน และระยะทาง ระดับก่อสร้างและมุมเชิง (SKEW) ระหว่าง 0 - 30 องศา ของสะพาน เพื่อให้ถูกต้องและเหมาะสมกับสภาพความเป็นจริงในสนาม โดยความเห็นชอบจากผู้ชำนาญการสำนักงานทางหลวงที่ 10
4. การปรับทางตันตามบริเวณคานทาง

โครงการฯ สามารถปรับแบบก่อสร้างคานตามบริเวณคานทางได้ตามสภาพเป็นจริงในสนาม โดยความเห็นชอบจากผู้ชำนาญการสำนักงานทางหลวงที่ 10
5. งานเสริมสร้างเพื่อการระบายน้ำบนทาง และงานป้องกันกวดชะ

ให้อยู่ในดุลยพินิจของผู้ควบคุมงาน เพื่อให้ได้ตรงตามสภาพความเป็นจริงในสนาม โดยความเห็นชอบจากผู้ชำนาญการสำนักงานทางหลวงที่ 10 ดังนี้

 - 5.1 ปรับตำแหน่ง การตั้งของบ่อพัก (MANHOLE) หากจำเป็นต้องเปลี่ยนแบบเดิมจำนวนบ่อพัก (MANHOLE)
 - 5.2 ปรับความยาวของรางที่จะดำเนินการก่อสร้างรางระบายน้ำข้างและท่อระบายน้ำตามยาว (LONGITUDINAL DRAIN)
 - 5.3 ปรับหรือกำหนด (กรณีแบบไม่ได้กำหนด) ขอบเขตของงานป้องกันกวดชะที่แตกต่าง
6. งานอุปโภคบริโภคและปริมาณวัสดุและงานจราจรเร่งรัดระยะที่

ให้อยู่ในดุลยพินิจของผู้ควบคุมงาน เพื่อให้ตรงกับสภาพความเป็นจริงในสนาม ดังนี้

 - 6.1 ปรับระยะระหว่างตำแหน่งหรือกำหนดขอบเขต (กรณีที่ไม่ได้กำหนดไว้ในแบบ) ของงานติดตั้งอุปกรณ์อำนวยความสะดวกต่าง ๆ ได้
 - 6.2 ปรับตำแหน่งหรือกำหนดตำแหน่งและ ประเภทป้ายจราจรและ ติดตั้งบนผิวทางตามแบบมาตรฐาน หรือตามคู่มือการดำเนินการตามมาตรฐานกรมทางหลวงในสิ่งใดก็ได้ โดยความเห็นชอบจากผู้ชำนาญการสำนักงานทางหลวงที่ 10
 - 6.3 การปรับเปลี่ยน เช่นหรือลดจุดติดตั้งป้ายจราจรแบบสูง (OVERHEAD & OVERHANG SIGN) โดยความเห็นชอบจากผู้ชำนาญการสำนักงานทางหลวงที่ 10
 - 6.4 ปรับตำแหน่งสะพานและคอนกรีตขั้นได้ โดยความเห็นชอบจากผู้ชำนาญการสำนักงานทางหลวงที่ 10
 - 6.5 ปรับตำแหน่งเสาไฟฟ้าได้ โดยความเห็นชอบจากผู้ชำนาญการสำนักงานทางหลวงที่ 10

7. งานเสริมสร้างอุโมงค์

โครงการฯ สามารถปรับตำแหน่ง ของสี่เหลี่ยมโครงข่ายโครงข่าย เช่น ท่อระบาย เสาไฟฟ้า สายโทรศัพย์ที่ได้คิด และมีหรือสายไฟฟ้า ฯลฯ โดยความเห็นชอบจากผู้ชำนาญการสำนักงานทางหลวงที่ 10 และหน่วยงานสิ่งแวดล้อมที่เกี่ยวข้อง
8. งานก่อสร้างทางเชื่อม

โครงการฯ สามารถปรับตำแหน่ง ลักษณะ และขอบเขตของงานก่อสร้างทางเชื่อมสะพานและตามสภาพความเป็นจริงในสนาม โดยความเห็นชอบจากผู้ชำนาญการสำนักงานทางหลวงที่ 10



 (นายปกรณ์ ศรีปวงศ์)
 ผู้อำนวยการสำนักงานทางหลวงที่ ๑๐ (นครราชสีมา)
 ปฏิบัติราชการแทน อธิบดีกรมทางหลวง

สำนักงานทางหลวงที่ 10 (นครราชสีมา)	
เดือน	ปี
ธันวาคม	๒๕๖๖
เห็นชอบ	20/10/66
อนุมัติ	20/10/66

ส่วนสำรวจและออกแบบ	
สำนักงานทางหลวงที่ 10	แผนที่
แขวงนครพนม (วัดมณเฑียร)	3548
ชื่อกำหนดและเงื่อนไขการติดตั้งไฟฟ้าแสงสว่าง	
ทางหลวงหมายเลข 3548	
ตอน ทบมอญ - นครเขื่อนขันธ์กาบแก้วบัวบาน	

ข้อกำหนดและเงื่อนไขการติดตั้งไฟฟ้าแสงสว่าง

- ผู้ประสงค์รับจ้าง จะต้องทำการออกแบบและรับผิดชอบในการออกแบบระบบวงจรไฟฟ้าแสงสว่างทั้งหมด โดยผู้ได้รับใบอนุญาตเป็นผู้ประกอบวิชาชีพวิศวกรรมเครื่องกลเป็นผู้ตรวจสอบและลงนามรับรองแบบแปลนดังกล่าว ทั้งนี้ให้แนบสำเนาใบอนุญาตและใบอนุญาตประกอบวิชาชีพวิศวกรรมควบคุมด้วย การออกแบบจะต้องสอดคล้องกับข้อกำหนดและมาตรฐานทั่วไป ในการประกอบวิชาชีพวิศวกรรมควบคุมด้วย
- ในการประกอบวิชาชีพวิศวกรรมควบคุมด้วย
 - การเดินสายไฟใต้ดินวางขั้วใน RIGID STEEL CONDUIT ขนาดเส้นผ่าศูนย์กลางไม่น้อยกว่า 2 1/2 นิ้ว และการวางท่อเหล็กจะต้องใช้ชนิดและคุณสมบัติตามที่กำหนดไว้ในข้อกำหนด
 - จะต้องร้อยสายในท่อเหล็ก RIGID STEEL CONDUIT ขนาดเส้นผ่าศูนย์กลางไม่น้อยกว่า 1 1/2 นิ้ว
 - ในการดำเนินการติดตั้ง กรณีที่มีความจำเป็นด้านแรงของเสาไฟ ไม่สามารถจะติดตั้งได้ตามแบบ ให้ผู้ควบคุมงานรับผิดชอบ โดยความถี่ของการดำเนินการดำเนินการตามข้อกำหนดและมาตรฐานที่ 10 ทั้งนี้จะต้องเป็นไปตามข้อกำหนดและมาตรฐานทั่วไปที่กำหนดและมาตรฐานที่ 10
 - ตำแหน่งระหว่างเสาไฟ ความสูงของเสา ความยาวของแขนคานโคม ขนาดของโคมที่ติดตั้งจะต้องเป็นไปตามข้อกำหนดและมาตรฐานที่ 10 ของกรมการช่างไฟฟ้าแห่งชาติ
 - ความถี่ของการส่องสว่างในแนวระดับโดยเฉลี่ย (AVERAGE HORIZONTAL ILLUMINATION) บนผิวจราจรทางหลวงไม่น้อยกว่า 21.50 LUMEN/SQ.M. และบนผิวจราจรอื่น ๆ ไม่น้อยกว่า 15 LUMEN/SQ.M.
 - ในกรณีผู้ประสงค์รับจ้างออกแบบเปลี่ยนแปลงแก้ไข แบบที่ผู้รับจ้างเสนอมา นั้น ต้นทุนของเสาไฟฟ้า แสงสว่างที่เปลี่ยนแปลงไป จะต้องดูระยะเวลาของเสา (LEGS) ได้เท่ากับหรือไม่น้อยกว่าที่แนะนำไว้ ทั้งนี้ให้ถือเอาความของงานติดตั้ง ไฟฟ้าแสงสว่างทั้งหมดเป็นสำคัญ
 - กรณีจำเป็นต้องให้ผู้ควบคุมงานรับผิดชอบในการติดตั้งให้เสร็จสิ้นโดยเร็วที่สุดเท่าที่จะเป็นไปได้ในระยะเวลาที่กำหนด โดยผู้ประสงค์รับจ้างมีความประสงค์จะเปลี่ยนแบบใด ๆ ที่สามารถจะกระทำได้ โดยการยื่นแบบรายละเอียดที่ประสงค์จะเปลี่ยนแปลงแก้ไขให้พิจารณาอนุมัติก่อน
 - สายไฟที่ใช้ติดตั้งระหว่างเสาไฟชนิด NYY ขนาดไม่น้อยกว่า 3x10 mm² สายไฟที่ภายในเสาไฟชนิด EC 10 ขนาด 2x2.5 mm² และสายตรวจวัดภายในเสาชนิด THW ขนาด 1x2.5 mm² หากแบบแปลนใด จัดซื้อหรือสั่งซื้อวัสดุจะต้องเป็นข้อ 8 นี้ ให้ได้ตามรายละเอียดข้อ 8 นี้
 - แบบมาตรฐานเลขที่ EE-104 และ EE-105 ให้ใช้ GROUND ROD แบบ CU CLAD (COPPER CLAD)
 - ให้ใช้แบบแนะนำจาก ส.ป. เลขที่ EE-DH65-001 และ EE-DH65-002 ร่วมกับแบบมาตรฐานเลขที่ EE-104

 (นายป๋ารมย์ ศรีป๋ารมย์)
 ผู้อำนวยการสำนักงานทางหลวงที่ ๑๐ (นครราชสีมา)
 ปฏิบัติราชการแทน อธิบดีกรมทางหลวง

สำนักงานทางหลวงที่ 10 (นครราชสีมา)	
เขียน	ศ. ช. ช. ช.
ออกแบบ	อ. ช. ช. ช.
เห็นชอบ	อ. ช. ช. ช.
อนุญาต	อ. ช. ช. ช.
วันที่	๑๐/๑๐/๖๘
สถานที่	๑๐/๑๐/๖๘

ส่วนสีารางและขอบถนน

สำนักงานโครงการที่ 10	รหัสควบคุม	แผนที่
แผนผังบริเวณที่ 3646	3646	612
DETAIL BARRIER CURB AND GUTTER		
ทางหลวงหมายเลข 3646		
ถนน หนองคาย - หนองคาย (เขตเทศบาลเมือง/หนองคาย)		

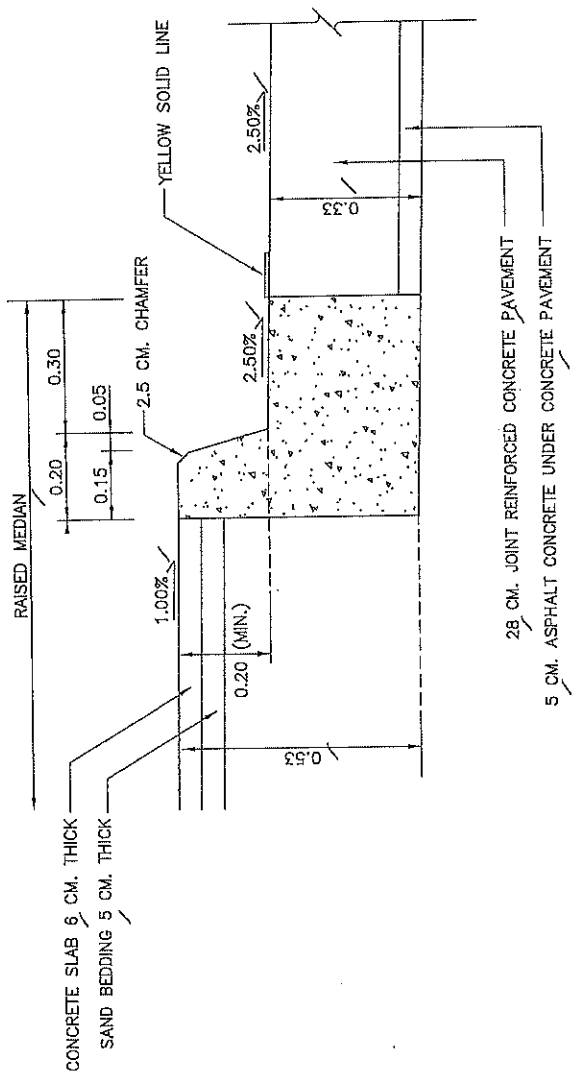

NOT TO SCALE

- NOTES :
1. ALL DIMENSIONS ARE IN METERS UNLESS OTHERWISE INDICATED.
 2. CONCRETE SHALL HAVE A MINIMUM ULTIMATE COMPRESSIVE STRENGTH OF 25 MPa (255 KSC.) FOR 15x15x15 CM. CUBE AT 28 DAYS. CEMENT SHALL CONFORM TO TIS. 15 TYPE I PORTLAND CEMENT OR APPROVAL TYPE.
 3. REINFORCING STEEL SHALL CONFORM TO TIS. 20 GRADE SR 24.
 4. WHITE, BLACK, YELLOW AND RED PAINTS SHALL BE GLOSS ENAMEL PAINT AND CONFORM TO TIS. 327.
 5. LOCATION FOR CURB MARKING SHALL BE AS SHOWN ON PLAN OR DIRECTED BY THE ENGINEER.
 6. JOINT IN CONCRETE CURB & CURB AND GUTTER SHALL BE SPACED AT 10.00 M. INTERVAL. THE WIDTH OF THE JOINT IS 1 CM. AND FILLED WITH MORTAR 1:3 (PORTLAND CEMENT : SAND) BY VOLUME.
 7. THE WIDTH SHALL BE 0.50 M. FOR HIGHWAY CLASSIFICATIONS OF D OR 1.

(นายประสิทธิ์ ศรีปานวงศ์)
 ผู้ดำเนินการสำรวจทางหลวงที่ ๑๐ (นครราชสีมา)
 อนุมัติราชการแทน อนุมัติทางหลวง

สำนักงานทางหลวงที่ 10 (นครราชสีมา)	
เดือน	ปี
เดือน	ปี
วันที่	ปี
ชื่อ	ตำแหน่ง
ชื่อ	ตำแหน่ง
ชื่อ	ตำแหน่ง
ชื่อ	ตำแหน่ง

ส่วนสำรวจและออกแบบ	
สำนักงานทางหลวงที่ 10	พื้นที่
แขวงพระแก้วเวียงจันทน์	3646
ชื่อกำหนดวัสดุแอสฟัลต์คอนกรีตของถนนหินเม็ดคอนกรีต	
ทางหลวงหมายเลข 3646	
ถนน หล่มโฮง - หล่มโฮง (เขตเดิมไทย/กัมพูชา)	

ตารางที่ ก-1 ขนาดละเอียดของมวลรวมและปริมาณแอสฟัลต์ซีเมนต์ที่ใช้

ขนาดที่เรียกใช้	ปริมาณ (นิ้ว)	ปริมาณ (%)
สำหรับชั้นบน	AC under PCCP	20 - 50
ความหนา		
ขนาดละเอียด	ปริมาณผ่านตะแกรง ร้อยละ โดยมวลรวม	
12.5	(1/2)	100
9.5	(3/8)	85 - 99
4.75	(เบอร์ 4)	55 - 85
2.36	(เบอร์ 6)	32 - 67
1.18	(เบอร์ 16)	
0.6	(เบอร์ 30)	
0.3	(เบอร์ 50)	7 - 23
0.15	(เบอร์ 100)	
0.075	(เบอร์ 200)	4 - 10
ปริมาณแอสฟัลต์ซีเมนต์ที่ใช้ในการก่อสร้างซึ่งแอสฟัลต์คอนกรีตซึ่งมีน้อยกว่าปริมาณ (น้ำหนัก) ที่ใช้ในการกำหนดราคาตกลง		
Dust to Effective Binder Ratio (%)		
Air Void (%)		
VMA (%)		
Tensile Strength Ratio (TSR) ตาม AASHTO T283		
ที่ไม่น้อยกว่าร้อยละ 100 Water Absorption มากกว่า 2.0%		

(นายประสิทธิ์ ศรีปานวงศ์)
 ผู้อำนวยการสำนักงานทางหลวงที่ 10 (นครราชสีมา)
 ปฏิบัติราชการแทน อธิบดีกรมทางหลวง

สำนักงานทางหลวงที่ 10 (นครราชสีมา)	
เลขที่	จัด 5.4.1
ออกแบบ	ตรวจ 11/11/10
เห็นชอบ	รองผู้อำนวยการสำนักงานทางหลวงที่ 10
อนุมัติ	ผู้อำนวยการสำนักงานทางหลวงที่ 10

ข้อกำหนดวัสดุแอสฟัลต์คอนกรีตของถนนหินเม็ดคอนกรีต

ข้อกำหนดนี้ประกอบด้วย การควบคุมคุณภาพวัสดุแอสฟัลต์คอนกรีตของถนนหินเม็ดคอนกรีตและใช้ร่วมกับ พท.-ม. 408 มาตรฐานแอสฟัลต์คอนกรีต (Asphalt Concrete or Hot-Mix Asphalt) สำหรับงานก่อสร้างซึ่งแอสฟัลต์คอนกรีตของถนนหินเม็ดคอนกรีตของกรมทางหลวง ในกรณีที่มีความขัดแย้งระหว่างข้อกำหนดแอสฟัลต์คอนกรีตของถนนหินเม็ดคอนกรีต และ พท.-ม. 408 ให้ใช้ข้อกำหนดของข้อกำหนดนี้

- วัสดุ
 - ขนาดละเอียดของมวลรวมและปริมาณแอสฟัลต์ซีเมนต์ที่ใช้ในการก่อสร้างซึ่งแอสฟัลต์คอนกรีตของถนนหินเม็ดคอนกรีต ให้มีไม่ต่ำกว่าที่ ก-1
 - ถ้าไม่กำหนดเป็นอย่างอื่น ให้ใช้แอสฟัลต์ซีเมนต์เกรด AC 60/70 ตามข้อกำหนด พท.-ก. 401 ข้อกำหนดแอสฟัลต์ซีเมนต์สำหรับงานทาง (Specification for Asphalt Cement) หรือ PCE45 ตามข้อกำหนด พท.-ก. 411 ข้อกำหนดแอสฟัลต์ซีเมนต์ประเภท Performance Grade โดยวิธีทดสอบความเสียวกับน้ำมันจาก การกระทำซ้ำของแรงเค้น (Specification for Performance - Graded Asphalt Binder Using Multiple Stress Creep Recovery (MSCR) Test)
 - กรณีที่ไม่แอสฟัลต์ซีเมนต์เกรด AC 60/70 ให้ตรวจสอบค่า Penetration ตามมาตรฐานวิธีการทดลองที่ พท.-ท. 403 วิธีการทดลองหาค่า Penetration ของ วัสดุแอสฟัลต์ ทุกวันที่มีการผลิตแอสฟัลต์คอนกรีต และทุกการผลิตแอสฟัลต์คอนกรีตไม่น้อยกว่า 750 ตัน
- โรงงานแอสฟัลต์คอนกรีตต้องมีเครื่องพิมพ์ที่ใช้ในการพิมพ์ปริมาณมวลรวม แอสฟัลต์ซีเมนต์ และวัสดุอื่นใดที่ใช้ในการผสมเพื่อผลิตแอสฟัลต์คอนกรีตทุกครั้ง ของการผสม
- เครื่องชั่งรถบรรทุก
- รถบรรทุกหกล้อและรถบรรทุกสี่ล้อแบบสี่ล้อต้องมีน้ำหนักไม่น้อยกว่า 8 ตัน
- การก่อสร้าง
 - การออกแบบและการควบคุมคุณภาพส่วนผสมแอสฟัลต์คอนกรีต ให้ดำเนินการโดยส่วนตรวจสอบและวิเคราะห์ทางวิศวกรรม สำนักงานทางหลวงที่ 10
 - ให้ใช้ควบคุมงาน ตรวจสอบ
 - 4.2.1 ชั้น Prime Coat ถ้าพบหลุดหรือร่อนให้ทำการแก้ไขก่อนการก่อสร้างชั้นแอสฟัลต์คอนกรีต
 - 4.2.2 ชั้นพื้นทนก่อนการก่อสร้างซึ่งแอสฟัลต์คอนกรีต ถ้าพบจุดอ่อนตัวหรือจุดที่จะทำให้เกิดความไม่แข็งแรงขึ้นได้ ให้ทำการขุดหรือโครงสร้างซึ่งทางที่อ่อนตัวออก แล้วก่อสร้างใหม่ตามแบบก่อสร้าง ก่อนปูแอสฟัลต์คอนกรีต และมิให้ก่อสร้างแอสฟัลต์คอนกรีตหากชั้นพื้นทางมีความชื้นสูงที่จะทำให้เกิดความเสียหาย
 - ห้ามปูแอสฟัลต์คอนกรีตของถนนคอนกรีต ถ้าชั้นพื้นทางมีความชื้นที่ส่งผลกระทบต่อคุณภาพของแอสฟัลต์คอนกรีตของถนนคอนกรีต
 - ภายหลังการปูแอสฟัลต์คอนกรีตโดย Paver แล้วห้ามปูแอสฟัลต์คอนกรีตเสริมเสาเพื่อเพิ่มความหนา
 - ในการตกลงราคาของหินเม็ดคอนกรีตหรือหินแอสฟัลต์คอนกรีตหลังจากการปูแอสฟัลต์คอนกรีตด้วย Paver ห้ามคำนวณรวมค่าไปบริเวณที่ซึ่งมิได้ปิดทับ

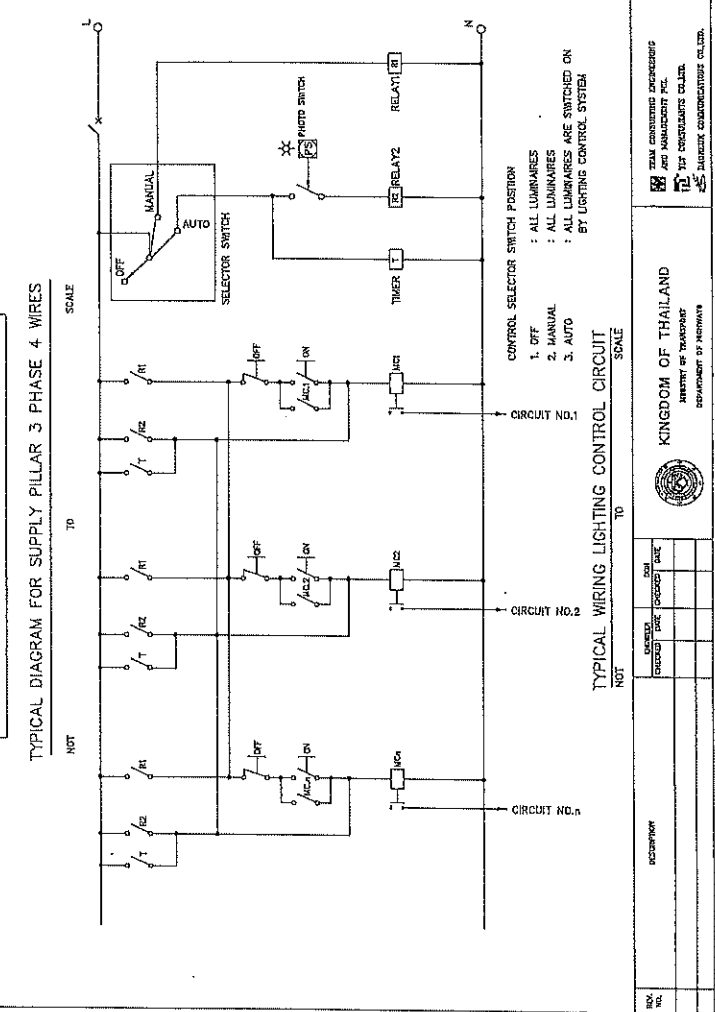
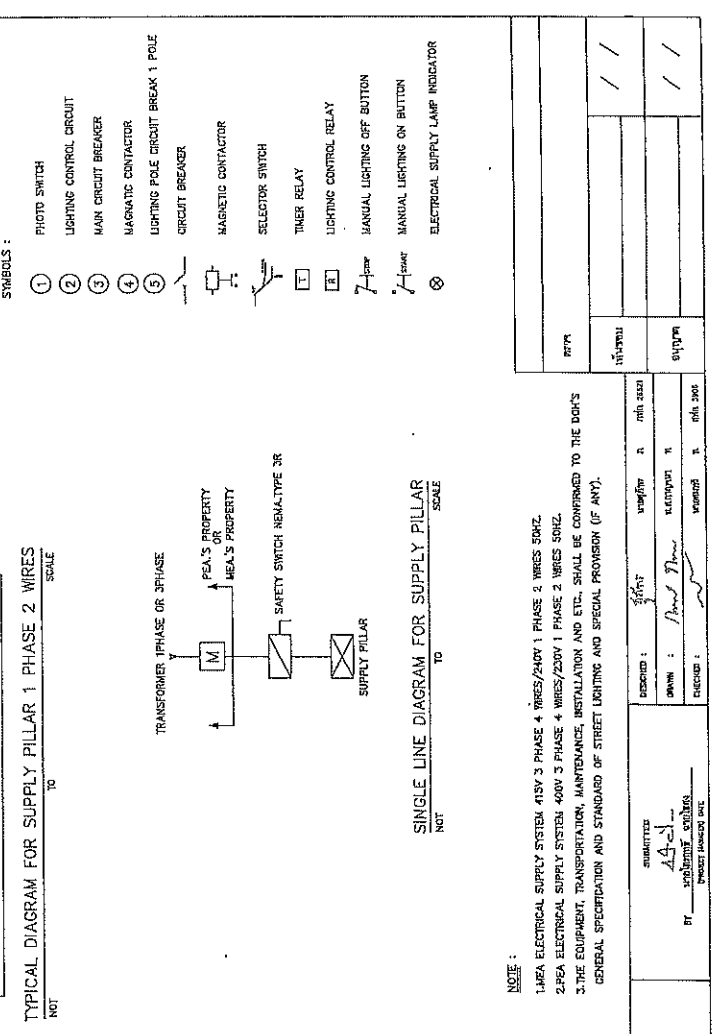
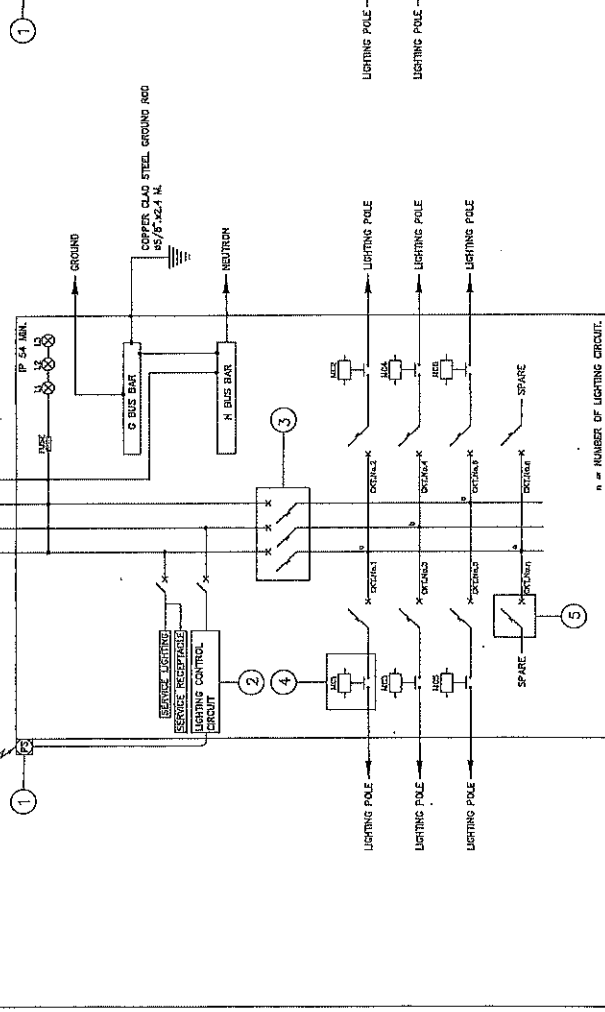
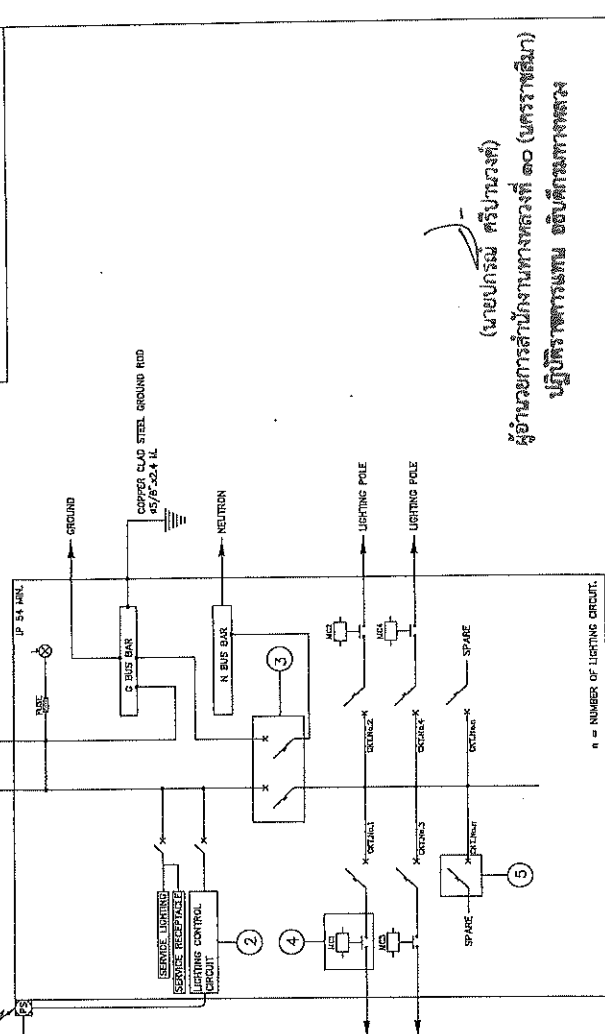

(นายปกรณ์ ศรีปวงศ์)
 ผู้อำนวยการกองช่างเทคนิค
 ปฏิบัติราชการแทน อธิบดีกรมช่างเทคนิค

- SYMBOLS :
- 1 PHOTO SWITCH
 - 2 LIGHTING CONTROL CIRCUIT
 - 3 MAIN CIRCUIT BREAKER
 - 4 MAGNETIC CONTACTOR
 - 5 LIGHTING POLE CIRCUIT BREAK 1 POLE
 - 6 CIRCUIT BREAKER
 - 7 MAGNETIC CONTACTOR
 - 8 SELECTOR SWITCH
 - 9 TIMER RELAY
 - 10 LIGHTING CONTROL RELAY
 - 11 MANUAL LIGHTING OFF BUTTON
 - 12 MANUAL LIGHTING ON BUTTON
 - 13 ELECTRICAL SUPPLY LAMP INDICATOR

TYPICAL DIAGRAM FOR SUPPLY PILLAR 1 PHASE 2 WIRES
 NOT TO SCALE

TYPICAL DIAGRAM FOR SUPPLY PILLAR 3 PHASE 4 WIRES
 NOT TO SCALE

SINGLE LINE DIAGRAM FOR SUPPLY PILLAR
 NOT TO SCALE

NOTE :

1. AREA ELECTRICAL SUPPLY SYSTEM 415V 3 PHASE 4 WIRES/240V 1 PHASE 2 WIRES 50HZ.
2. AREA ELECTRICAL SUPPLY SYSTEM 400V 3 PHASE 4 WIRES/230V 1 PHASE 2 WIRES 50HZ.
3. THE EQUIPMENT, TRANSPORTATION, MAINTENANCE, INSTALLATION AND ETC., SHALL BE CONFORMED TO THE DOK'S GENERAL SPECIFICATION AND STANDARD OF STREET LIGHTING AND SPECIAL PROVISION (IF ANY).

DATE	REVISION	BY	DATE
APPROVED		DATE	
[Signature]		[Date]	
PROJECT MANAGER		DATE	
[Signature]		[Date]	

STANDARD DRAWINGS 2015 REVISION (2018 EDITION) PART 1 LIST OF DRAWINGS FOR ROAD WORK (CONT.)

SHEET NO.	TITLE	DRAWING NO.
1	ABBREVIATION AND SYMBOLS	AS-001
2	TYPICAL CROSS-SECTION FOR 2-LANES HIGHWAY	TS-101
3	TYPICAL CROSS-SECTION AT VILLAGE SECTION	TS-201
4	NARROW R.O.W. - I	TS-202
5	NARROW R.O.W. - II	TS-203
6	FIRST STAGE FOR LIGHTLY TO MEDIUM POPULATED AREA	TS-204
7	R.O.W. WIDTH 20.00 M.	TS-301
8	R.O.W. WIDTH 30.00 M.	TS-302
9	R.O.W. WIDTH 40.00 M.	TS-303
10	R.O.W. WIDTH 50.00 M.	TS-304
11	R.O.W. WIDTH 60.00 M. - I	TS-305
12	R.O.W. WIDTH 60.00 M. - II	TS-306
13	R.O.W. WIDTH 60.00 M. - III	TS-307
14	R.O.W. WIDTH 70.00 M. - I	TS-308
15	R.O.W. WIDTH 70.00 M. - II	TS-309
16	R.O.W. WIDTH 70.00 M. - III	TS-310
17	R.O.W. WIDTH 80.00 M. - I	TS-311
18	R.O.W. WIDTH 80.00 M. - II	TS-312
19	R.O.W. WIDTH 80.00 M. - III	TS-313
20	TYPICAL CROSS-SECTION FOR DEEP CUT AND HIT-FILL	TS-401
21	GEOMETRIC & GENERAL DESIGN	GS-101
22	2-LANE HIGHWAY ON CIRCULAR CURVE	GS-102
23	2-LANE HIGHWAY ON SPIRAL CURVE	GS-103
24	COMPOUND AND REVERSE CURVE	GS-104
25	MULTI-LANE HIGHWAY DERESSED MEDIAN ON CIRCULAR CURVE	GS-105
26	MULTI-LANE HIGHWAY RAISED MEDIAN ON CIRCULAR CURVE	GS-106
27	MULTI-LANE HIGHWAY BARRIER MEDIAN ON CIRCULAR CURVE	GS-107
28	MULTI-LANE HIGHWAY ON SPIRAL CURVE	GS-201
29	WB-19 AND SU-12 DESIGN VEHICLE	GS-202
30	TRAVELLED WAY WORKING DETAILS	GS-301
31	MEDIA OPENING	GS-401
32	U - TURN CURBLINE	GS-402
33	DEPRESSED & RAISED MEDIAN	GS-501
34	BARRIER MEDIAN & SPECIAL U-TURN	GS-502
35	TWO-LANES HIGHWAY AND MULTI-LANES HIGHWAY	GS-601
36	PLAN SECTION AND REINFORCEMENT DETAILS	GS-602
37	DETAILS OF JOINT AT MANHOLE	GS-603
38	DETAILS OF JOINT	GS-604
39	PLAN SECTION AND REINFORCEMENT DETAILS	GS-605
40	DETAILS OF TERMINAL JOINT AND LUG ANCHOR	GS-606
41	CONCRETE TRANSITION DETAILS	GS-701
42	CONCRETE PAVEMENT REPAIRING	GS-702
43	TYPICAL SURFACE OVERLAY AND REPAIRING	GS-703
44	BRIDGE APPROACH TRANSITION	GS-704
45	CLEARING AND GRUBBING	GS-705
46	CONNECTION ROAD DETAILS	GS-706
47	SIDE ROAD & PRIVATE DRIVE DETAILS	GS-707
48	BIRTH-OF-WAY MONUMENT	GS-708
49	KILOMETER MARKER	GS-709
50	KILOMETER SIGN	GS-710
51	CONCRETE CURB & CURB AND GUTTER	GS-711
52	SIDEWALK	GS-712
53	TRAFFIC SIGN, MARKING AND SAFETY DEVICES	RS-101
54	MINOR ROAD SIGN	RS-102
55	ROAD SIGN AT EXIT AND ENTRANCE	RS-103
56	ROAD SIGN AT INTERSECTION	RS-104
57	ROAD SIGN AT CLIMBING LANE	RS-201
58	MARKING DETAILS - I	RS-202
59	MARKING DETAILS - II	RS-203
60	ROAD STUD	RS-204
61	TRAFFIC CONTROL DEVICES FOR HIGHWAY UNDER CONSTRUCTION	RS-301
62	TRAFFIC SIGN AND DEVICES - I	RS-302
63	TRAFFIC SIGN AND DEVICES - II	RS-303
64	INSTALLATION GUIDELINE - I	RS-304
65	INSTALLATION GUIDELINE - II	RS-305
66	INSTALLATION GUIDELINE - III	RS-401
67	OVERHEAD AND OVERHANGING SIGN INSTALLATION	RS-402
68	INSTALLATION OF OVERHEAD SIGN AND TRAFFIC SIGN ON BRIDGE BARRIERS	RS-403
69	OVERHEAD TRAFFIC SIGN	RS-404
70	STEEL FRAME FOR MOUNTING WIDTH < 18.00 M.	RS-405
71	STEEL FRAME FOR MOUNTING WIDTH < 20.00 M.	RS-406
72	STEEL FRAME FOR MOUNTING 20.00 < WIDTH < 28.00 M.	RS-407
73	ILLUMINATED SIGN	RS-501
74	STEEL POLE TYPE I FOR SIGN PLATES NOT MORE THAN 52,800 SQ.CM.	RS-502
75	STEEL POLE TYPE II FOR SIGN PLATES NOT MORE THAN 106,000 SQ.CM.	RS-503
76	STEEL POLE TYPE III FOR SIGN PLATES NOT MORE THAN 245,200 SQ.CM.	RS-504
77	FOOTING DETAILS	RS-601
78	TWO LANES AT T-INTERSECTION	RS-602
79	MULTILANES AT T-INTERSECTION	RS-603
80	SINGLE W-BEAM GUARDRAIL	RS-604
81	DOUBLE W-BEAM GUARDRAIL	RS-605
82	INSTALLATION AND W-BEAM GUARDRAIL APPROACH TYPE-I	RS-606
83	INSTALLATION AND W-BEAM GUARDRAIL APPROACH TYPE-II	RS-607
84	TYPE I	RS-608
85	TYPE II	RS-609
86	TYPE III : FOR DEEP CUT AND HIGH FILL	RS-610
87	PRE-CAST CONCRETE BARRIER TYPE IA	RS-611
88	PRE-CAST CONCRETE BARRIER TYPE IB	RS-612
89	PRE-CAST CONCRETE BARRIER TYPE IIA	RS-613
90	PRE-CAST CONCRETE BARRIER TYPE IB	RS-614
91	CONCRETE BARRIER AT BRIDGE APPROACH	RS-615
92	SECTION 4) DRAINAGE SYSTEMS	DS-101
93	R.C. PIPE CULVERT	DS-102
94	CONCRETE HEADWALL FOR R.C. PIPE CULVERT	DS-103
95	END WALL TYPE	DS-104
96	WING WALL TYPE FOR SINGLE CULVERT	DS-105
97	WING WALL TYPE FOR MULTIPLE CULVERTS	DS-106
98	WING WALL TYPE FOR SKW CULVERTS	DS-201
99	DROP INLET FOR SIDE DITCH	DS-202
100	INLET CATCH BASIN	DS-301
101	TYPE A : FOR RAISED MEDIAN	DS-302
102	TYPE B : FOR BARRIER MEDIAN	DS-401
103	TYPE C : FOR DEPRESS MEDIAN - I	DS-402
104	TYPE D : FOR DEPRESS MEDIAN - II	DS-403
105	TYPE E : FOR DEPRESS MEDIAN - III (R.C. BOX CULVERT)	DS-404
106	TYPE F : FOR BRIDGE DRAINAGE	DS-405
107	TYPE A & B	DS-501
108	TYPE C	DS-502
109	TYPE D & E	DS-601
110	TYPE F : FOR BRIDGE DRAINAGE	DS-602
111	TYPE A	DS-701
112	TYPE B	DS-702
113	TYPE C	DS-703
114	TYPE D	DS-704
115	TYPE E : FOR BOX CULVERT (OPEN-TYPE)	DS-705
116	TYPE F : FOR BOX CULVERT (CLOSE-TYPE)	DS-706
117	TYPE G	DS-707
118	TYPE H	DS-708
119	MANHOLE	MS-101
120	R.C. DRAIN OUTLET FOR R.C. PIPE CULVERT	MS-102
121	CURB AND DRAIN CHUTE FOR EMBANKMENT PROTECTION	MS-103
122	R.C. U-DITCH	MS-104

(นายกรัณย์ ศรีบางวงศ์)
 ผู้อำนวยการสำนักงานทางหลวงที่ ๑๐ (นครราชสีมา)
 ผู้บัญชาการศูนย์ปฏิบัติการทางหลวง

SHEET NO.	DRAWING NO.	TITLE
118	DS-709	TYPE I
119	DS-710	TYPE J
SECTION 5) STABILITY AND EROSION PROTECTION		
120	SP-101	SODDING
121	SP-102	RIP RAP
122	SP-103	SACKED CONCRETE
123	SP-201	ROCK AND WIRE MATTRESS
124	SP-202	SHOTCRETE
125	SP-203	FERRO-CEMENT
126	SP-204	NETTER CRASING
127	SP-301	HYDROSEEDING
128	SP-302	CONCRETE LINING
129	SP-401	MATTRESS AND CARBON
130	SP-402	TYPICAL CROSS SECTION
131	SP-501	MATERIAL SPECIFICATION
132	SP-502	GUIDELINES AND DESIGN CRITERIA OF MSE WALL
133	SP-503	GENERAL ARRANGMENT MSE WALL FOR BRIDGE APPROACH
134	SP-504	MSE WALL FOR BRIDGE APPROACH TYPE I
135	SP-505	MSE WALL FOR BRIDGE APPROACH TYPE II
136	SP-506	MSE WALL FOR BRIDGE APPROACH TYPE III
137	SP-507	GENERAL ARRANGMENT MSE WALL FOR ROAD SIDE SLOPE
138	SP-508	TYPICAL SECTION OF MSE WALL FOR HILL SIDE SLOPE
139	SP-509	TYPICAL SECTION OF MSE WALL FOR SIDE SLOPE
140	SP-510	DETAILS OF FACING PANEL AND REINFORCING DETAILS
141	SP-511	DETAILS OF DRAINAGE AND BARRIER
142	SP-512	SPECIAL PROVISIONS FOR MSE WALL CONSTRUCTION AND REINFORCING PROPERTIES - I
143	SP-513	SPECIAL PROVISIONS FOR MSE WALL CONSTRUCTION AND REINFORCING PROPERTIES - II
144	SP-514	SPECIAL PROVISIONS FOR MSE WALL CONSTRUCTION AND REINFORCING PROPERTIES - III
145	SP-515	TYPICAL NUMBER OF REINFORCING PER LAYER
146	SP-601	DESIGN AND SPECIAL PROVISION
147	SP-602	MATERIAL SPECIFICATION
148	SP-603	TYPICAL SECTION OF SIDE SLOPE IN DRY CONDITION (BATTER 0 DEGREE)
149	SP-604	TYPICAL SECTION OF SIDE SLOPE IN WET CONDITION (BATTER 6 DEGREE)
150	SP-605	TYPICAL SECTION OF SIDE SLOPE ADJACENT TO WATERBODY (BATTER 0 DEGREE)
151	SP-606	TYPICAL SECTION OF SIDE SLOPE ADJACENT TO WATERBODY (BATTER 6 DEGREE)
152	SP-607	TYPICAL SECTION OF BACK SLOPE (BATTER 0 DEGREE)
153	SP-701	TYPICAL SECTION OF BACK SLOPE (BATTER 6 DEGREE)
154	SP-702	LONGITUDINAL DRAIN
155	SP-703	HORIZONTAL DRAIN
SECTION 6) HIGHWAY ENVIRONMENTAL AND HANDICAP WALKWAY		
156	EN-101	PLANTING TREE AND GRASSING IN MEDIAN
157	EN-102	PLANTING TREE IN MEDIAN, SEPARATOR AND SIDEWALK
158	EN-103	DISTANCE AND HEIGHT OF THE TREE FOR SIGHT DISTANCE
159	EN-104	METHOD OF TRANSPLANTING TREE
160	EN-105	PLANTING TREES IN INTERSECTION
161	EN-106	PLANTING TREES IN INTERCHANGE
162	EN-201	SPECIFICATION FOR CONSTRUCTION
163	EN-301	TYPE A : SMALL TYPE ON GROUND
164	EN-302	TYPE B : SMALL TYPE ON BEAM
165	EN-303	TYPE C : LARGE TYPE ON GROUND - I
166	EN-304	TYPE D : LARGE TYPE ON BEAM - I
167	EN-305	TYPE E : LARGE TYPE ON GROUND - II
168	EN-306	TYPE F : LARGE TYPE ON BEAM - II
169	EN-307	TYPE G : WALKWAY TYPE - I
170	EN-308	TYPE H : WALKWAY TYPE - II
171	EN-309	TYPE A : SMALL TYPE ON GROUND
172	EN-310	TYPE B : SMALL TYPE ON BEAM
173	EN-311	TYPE C : LARGE TYPE ON GROUND - I
174	EN-312	TYPE D : LARGE TYPE ON BEAM - I
175	EN-313	TYPE E : LARGE TYPE ON GROUND - II

SHEET NO.	DRAWING NO.	TITLE
176	EN-314	TYPE D : LARGE TYPE ON BEAM - I
177	EN-315	TYPE D : LARGE TYPE ON BEAM - II
178	EN-316	DECORATIVE EXTENSION OF THE APEX OF THE CABLE
179	EN-401	RAMP AND WALKWAY AT CORNERS
180	EN-402	RAMP AND WALKWAY AT STRAIGHTS
181	EN-403	RAMP AND WALKWAY AT INTERSECTIONS AND RAISED MEDIAN
SECTION 7) ROADWAY LIGHTING		
182	EE-101	ELECTRICAL CONNECTION TO MESA'S POWER SUPPLY
183	EE-102	ELECTRICAL CONNECTION TO PEAK'S POWER SUPPLY
184	EE-103	GROUNDING SCHEMATIC
185	EE-104	SUPPLY PILLAR DETAILS AND INSTALLATION
186	EE-105	LIGHTING POLE INSTALLATION FOR GROUND LEVEL ROAD
187	EE-106	LIGHTING POLE INSTALLATION FOR ELEVATED ROAD
188	EE-107	HIGH MAST LIGHTING POLE
189	EE-108	PILE FOUNDATION FOR HIGH MAST LIGHTING POLE
190	EE-109	SPREAD FOUNDATION FOR HIGH MAST LIGHTING POLE
191	EE-110	PILE INSTALLATION ON EXISTING MEN ON PEA POLE
192	EE-111	SOFT LIGHT INSTALLATION
193	EE-112	HANDLEHOLE FOR ROADWAY LIGHTING
194	EE-113	UNDERGROUND CABLE, CONDUIT AND DUCT BANK DETAILS
SECTION 8) ROAD TRAFFIC SIGNAL		
195	TF-101	ROAD TRAFFIC SIGNALS
196	TF-102	TRAFFIC SIGNAL SYMBOLS
197	TF-103	TRAFFIC SIGNAL HEAD DETAILS
198	TF-104	TRAFFIC SIGNAL CONTROLLER AND POLE DETAILS
199	TF-105	TRAFFIC SIGNAL MAST POLE DETAILS
200	TF-106	HANDLEHOLE FOR TRAFFIC SIGNALS

(นายประย คสิมวงค์)
 นายประย คสิมวงค์
 วิศวกรชำนาญการพิเศษ (โยธา) กรมโยธาธิการและผังเมือง
 อนุมัติโครงการ

SHEET NO.	DRAWING NO.	TITLE
200/R1	SN-001	GENERAL NOTES - I
201/R1	SN-002	GENERAL NOTES - II
202/R1	SN-003	GENERAL NOTES - III
SECTION 1) BRIDGE SPAN NOT MORE THAN 20.00 M.		
203/R1	SB-101	R.C. SLAB BRIDGE
204/R1	SB-102	0° SKEW PLAN AND SECTION DETAILS
205/R1	SB-103	1° - 25° SKEW PLAN AND SECTION DETAILS
206/R1	SB-104	26° - 45° SKEW PLAN AND SECTION DETAILS
207/R1	SB-105	TAPERED PLAN AND SECTION DETAILS
207/R2	SB-106	TAPERED PLAN AND SECTION DETAILS, EDGE BEAM REINFORCEMENT
208/R1	PG-101	ORDER DIMENSIONS AND SECTIONS
209/R1	PG-102	ORDER REINFORCEMENT DETAILS
210/R1	PG-103	STRAND ARRANGEMENT DETAILS (EXTERIOR PLANK)
211/R1	PG-104	STRAND ARRANGEMENT DETAILS (INTERIOR PLANK)
212/R1	BB-101	PLANS AND SECTIONS
213/R1	BB-102	REINFORCEMENT DETAILS
214	BB-103	STRAND ARRANGEMENT DETAILS
215/R1	IG-101	BRIDGE DECK DIMENSION
216/R1	IG-102	BRIDGE DECK DIMENSION
217/R1	IG-103	ORDER DIMENSION
218/R1	IG-104	ORDER PRESTRESSING AND REINFORCEMENT
219/R1	IG-201	BRIDGE DECK DIMENSION
220	IG-202	BRIDGE DECK DIMENSION
221/R1	IG-203	BRIDGE DECK DIMENSION (FOR CURVE)
222	IG-204	BRIDGE DECK DIMENSION (FOR CURVE)
223/R1	IG-205	ORDER DIMENSION
224/R1	IG-206	ORDER PRESTRESSING AND REINFORCEMENT
225/R1	PG-101	DIMENSION AND REINFORCEMENT DETAILS
226/R1	PG-201	SPREAD FOOTING PIER DETAIL
227/R1	PG-202	SPREAD FOOTING ABUTMENT DETAIL

PART 2 LIST OF DRAWINGS FOR STRUCTURAL WORK (CONT.) STANDARD DRAWINGS 2015 REVISION (2018 EDITION) PART 2 LIST OF DRAWINGS FOR STRUCTURAL WORK (CONT.)

SHEET NO.	DRAWING NO.	TITLE	DRAWING NO.	TITLE	SHEET NO.	DRAWING NO.	TITLE	DRAWING NO.	TITLE
225/R1	225/R1	10.00 M. ROADWAY WIDTH SLAB BRIDGE, 0° SKEW	225/R1	PILE BENT AND ABUTMENT DETAILS	228/R1	228/R1	ADJUSTMENT WITH SIDEWALK (FOR BOX BEAM)	228/R1	ROADWAY WIDTH 0.00 - 15.00 M., 15.00 M. AND 20.00 M. SPAN, HEIGHT < 3.50 M.
226/R1	226/R1	11.00 M. ROADWAY WIDTH SLAB BRIDGE, 0° SKEW	226/R1	SPREAD FOOTING PIER DETAIL	229/R1	229/R1	TRAFFIC AND PEDESTRIAN BARRIERS	229/R1	REINFORCEMENT DETAILS
227/R1	227/R1	12.00 M. ROADWAY WIDTH SLAB BRIDGE, 0° SKEW	227/R1	SPREAD FOOTING ABUTMENT DETAIL	230/R1	230/R1	BRIDGE SIDE	230/R1	PRECAST FIN AND RAILING DETAILS
228/R1	228/R1	13.00 M. ROADWAY WIDTH SLAB BRIDGE, 0° SKEW	228/R1	SPREAD FOOTING ABUTMENT DETAIL	231/R1	231/R1	BRIDGE APPROACH SLAB	231/R1	SPECIAL BRIDGE NAME SIGN
229/R1	229/R1	14.00 M. ROADWAY WIDTH SLAB BRIDGE, 0° SKEW	229/R1	SPREAD FOOTING ABUTMENT DETAIL	232/R1	232/R1	0° - 45° SKEW BEARING UNIT	232/R1	GENERAL BRIDGE NAME SIGN
230/R1	230/R1	15.00 M. ROADWAY WIDTH SLAB BRIDGE, 0° SKEW	230/R1	SPREAD FOOTING ABUTMENT DETAIL	233/R1	233/R1	0° - 45° SKEW BEARING PAD	233/R1	BRIDGE INFORMATION SIGN & BENCH MARK
231/R1	231/R1	16.00 M. ROADWAY WIDTH SLAB BRIDGE, 0° SKEW	231/R1	SPREAD FOOTING ABUTMENT DETAIL	234/R1	234/R1	ELASTOMERIC BEARING PAD	234/R1	0° - 25° SKEW REINFORCEMENT AND POROUS BACKFILL DETAILS
232/R1	232/R1	17.00 M. ROADWAY WIDTH SLAB BRIDGE, 0° SKEW	232/R1	SPREAD FOOTING ABUTMENT DETAIL	235/R1	235/R1	EXPANSION JOINT	235/R1	28° - 45° SKEW REINFORCEMENT AND POROUS BACKFILL DETAILS
233/R1	233/R1	18.00 M. ROADWAY WIDTH SLAB BRIDGE, 0° SKEW	233/R1	SPREAD FOOTING ABUTMENT DETAIL	236/R1	236/R1	PILES SPECIFICATIONS	236/R1	0° - 45° SKEW REINFORCEMENT AND DETAILS
234/R1	234/R1	19.00 M. ROADWAY WIDTH SLAB BRIDGE, 0° SKEW	234/R1	SPREAD FOOTING ABUTMENT DETAIL	237/R1	237/R1	R.C. PILES	237/R1	PILE ARRANGEMENT, SECTION AND DETAILS
235/R1	235/R1	20.00 M. ROADWAY WIDTH SLAB BRIDGE, 0° SKEW	235/R1	SPREAD FOOTING ABUTMENT DETAIL	238/R1	238/R1	P.C. PILES	238/R1	R.C. RETAINING WALL DETAILS
236/R1	236/R1	21.00 M. ROADWAY WIDTH SLAB BRIDGE, 0° SKEW	236/R1	SPREAD FOOTING ABUTMENT DETAIL	239/R1	239/R1	SPUN PILES	239/R1	PILE ARRANGEMENT AND DETAILS
237/R1	237/R1	22.00 M. ROADWAY WIDTH SLAB BRIDGE, 0° SKEW	237/R1	SPREAD FOOTING ABUTMENT DETAIL	240/R1	240/R1	REINFORCED CONCRETE BOX CULVERT	240/R1	INSTALLATION OF ELASTOMERIC BEARING PAD AND BUFFER, FULL JOINT DETAILS
238/R1	238/R1	23.00 M. ROADWAY WIDTH SLAB BRIDGE, 0° SKEW	238/R1	SPREAD FOOTING ABUTMENT DETAIL	241/R1	241/R1	CAST-IN-SITU BOX CULVERT	241/R1	NATURAL RUBBER SPECIFICATIONS
239/R1	239/R1	24.00 M. ROADWAY WIDTH SLAB BRIDGE, 0° SKEW	239/R1	SPREAD FOOTING ABUTMENT DETAIL	242/R1	242/R1	PRECAST BOX CULVERT	242/R1	CHLOROPRENE (NEOPRENE) RUBBER SPECIFICATIONS
240/R1	240/R1	25.00 M. ROADWAY WIDTH SLAB BRIDGE, 0° SKEW	240/R1	SPREAD FOOTING ABUTMENT DETAIL	243/R1	243/R1	CONNECTION DETAIL	243/R1	SPECIFICATIONS
241/R1	241/R1	26.00 M. ROADWAY WIDTH SLAB BRIDGE, 0° SKEW	241/R1	SPREAD FOOTING ABUTMENT DETAIL	244/R1	244/R1	REINFORCED CONCRETE BOX CULVERT	244/R1	CONCRETE BRIDGE SURFACE
242/R1	242/R1	27.00 M. ROADWAY WIDTH SLAB BRIDGE, 0° SKEW	242/R1	SPREAD FOOTING ABUTMENT DETAIL	245/R1	245/R1	CAST-IN-SITU BOX CULVERT	245/R1	ASPHALT BRIDGE SURFACE
243/R1	243/R1	28.00 M. ROADWAY WIDTH SLAB BRIDGE, 0° SKEW	243/R1	SPREAD FOOTING ABUTMENT DETAIL	246/R1	246/R1	REINFORCED CONCRETE BOX CULVERT	246/R1	PILES SPECIFICATIONS
244/R1	244/R1	29.00 M. ROADWAY WIDTH SLAB BRIDGE, 0° SKEW	244/R1	SPREAD FOOTING ABUTMENT DETAIL	247/R1	247/R1	CAST-IN-SITU BOX CULVERT	247/R1	R.C. PILES
245/R1	245/R1	30.00 M. ROADWAY WIDTH SLAB BRIDGE, 0° SKEW	245/R1	SPREAD FOOTING ABUTMENT DETAIL	248/R1	248/R1	REINFORCED CONCRETE BOX CULVERT	248/R1	P.C. PILES
246/R1	246/R1	31.00 M. ROADWAY WIDTH SLAB BRIDGE, 0° SKEW	246/R1	SPREAD FOOTING ABUTMENT DETAIL	249/R1	249/R1	REINFORCED CONCRETE BOX CULVERT	249/R1	P.C. PILES
247/R1	247/R1	32.00 M. ROADWAY WIDTH SLAB BRIDGE, 0° SKEW	247/R1	SPREAD FOOTING ABUTMENT DETAIL	250/R1	250/R1	REINFORCED CONCRETE BOX CULVERT	250/R1	P.C. PILES
248/R1	248/R1	33.00 M. ROADWAY WIDTH SLAB BRIDGE, 0° SKEW	248/R1	SPREAD FOOTING ABUTMENT DETAIL	251/R1	251/R1	REINFORCED CONCRETE BOX CULVERT	251/R1	P.C. PILES
249/R1	249/R1	34.00 M. ROADWAY WIDTH SLAB BRIDGE, 0° SKEW	249/R1	SPREAD FOOTING ABUTMENT DETAIL	252/R1	252/R1	REINFORCED CONCRETE BOX CULVERT	252/R1	P.C. PILES
250/R1	250/R1	35.00 M. ROADWAY WIDTH SLAB BRIDGE, 0° SKEW	250/R1	SPREAD FOOTING ABUTMENT DETAIL	253/R1	253/R1	REINFORCED CONCRETE BOX CULVERT	253/R1	P.C. PILES
251/R1	251/R1	36.00 M. ROADWAY WIDTH SLAB BRIDGE, 0° SKEW	251/R1	SPREAD FOOTING ABUTMENT DETAIL	254/R1	254/R1	REINFORCED CONCRETE BOX CULVERT	254/R1	P.C. PILES
252/R1	252/R1	37.00 M. ROADWAY WIDTH SLAB BRIDGE, 0° SKEW	252/R1	SPREAD FOOTING ABUTMENT DETAIL	255/R1	255/R1	REINFORCED CONCRETE BOX CULVERT	255/R1	P.C. PILES
253/R1	253/R1	38.00 M. ROADWAY WIDTH SLAB BRIDGE, 0° SKEW	253/R1	SPREAD FOOTING ABUTMENT DETAIL	256/R1	256/R1	REINFORCED CONCRETE BOX CULVERT	256/R1	P.C. PILES
254/R1	254/R1	39.00 M. ROADWAY WIDTH SLAB BRIDGE, 0° SKEW	254/R1	SPREAD FOOTING ABUTMENT DETAIL	257	257	REINFORCED CONCRETE BOX CULVERT	257	P.C. PILES
255/R1	255/R1	40.00 M. ROADWAY WIDTH SLAB BRIDGE, 0° SKEW	255/R1	SPREAD FOOTING ABUTMENT DETAIL	258	258	REINFORCED CONCRETE BOX CULVERT	258	P.C. PILES
256/R1	256/R1	41.00 M. ROADWAY WIDTH SLAB BRIDGE, 0° SKEW	256/R1	SPREAD FOOTING ABUTMENT DETAIL	259	259	REINFORCED CONCRETE BOX CULVERT	259	P.C. PILES
257/R1	257/R1	42.00 M. ROADWAY WIDTH SLAB BRIDGE, 0° SKEW	257/R1	SPREAD FOOTING ABUTMENT DETAIL	260	260	REINFORCED CONCRETE BOX CULVERT	260	P.C. PILES
258/R1	258/R1	43.00 M. ROADWAY WIDTH SLAB BRIDGE, 0° SKEW	258/R1	SPREAD FOOTING ABUTMENT DETAIL	261/R1	261/R1	REINFORCED CONCRETE BOX CULVERT	261/R1	P.C. PILES
259/R1	259/R1	44.00 M. ROADWAY WIDTH SLAB BRIDGE, 0° SKEW	259/R1	SPREAD FOOTING ABUTMENT DETAIL	262	262	REINFORCED CONCRETE BOX CULVERT	262	P.C. PILES
260/R1	260/R1	45.00 M. ROADWAY WIDTH SLAB BRIDGE, 0° SKEW	260/R1	SPREAD FOOTING ABUTMENT DETAIL	263	263	REINFORCED CONCRETE BOX CULVERT	263	P.C. PILES
261/R1	261/R1	46.00 M. ROADWAY WIDTH SLAB BRIDGE, 0° SKEW	261/R1	SPREAD FOOTING ABUTMENT DETAIL	264	264	REINFORCED CONCRETE BOX CULVERT	264	P.C. PILES
262/R1	262/R1	47.00 M. ROADWAY WIDTH SLAB BRIDGE, 0° SKEW	262/R1	SPREAD FOOTING ABUTMENT DETAIL	265	265	REINFORCED CONCRETE BOX CULVERT	265	P.C. PILES
263/R1	263/R1	48.00 M. ROADWAY WIDTH SLAB BRIDGE, 0° SKEW	263/R1	SPREAD FOOTING ABUTMENT DETAIL	266	266	REINFORCED CONCRETE BOX CULVERT	266	P.C. PILES
264/R1	264/R1	49.00 M. ROADWAY WIDTH SLAB BRIDGE, 0° SKEW	264/R1	SPREAD FOOTING ABUTMENT DETAIL	267	267	REINFORCED CONCRETE BOX CULVERT	267	P.C. PILES
265/R1	265/R1	50.00 M. ROADWAY WIDTH SLAB BRIDGE, 0° SKEW	265/R1	SPREAD FOOTING ABUTMENT DETAIL	268/R1	268/R1	REINFORCED CONCRETE BOX CULVERT	268/R1	P.C. PILES
266/R1	266/R1	51.00 M. ROADWAY WIDTH SLAB BRIDGE, 0° SKEW	266/R1	SPREAD FOOTING ABUTMENT DETAIL	269/R1	269/R1	REINFORCED CONCRETE BOX CULVERT	269/R1	P.C. PILES
267/R1	267/R1	52.00 M. ROADWAY WIDTH SLAB BRIDGE, 0° SKEW	267/R1	SPREAD FOOTING ABUTMENT DETAIL	270/R1	270/R1	REINFORCED CONCRETE BOX CULVERT	270/R1	P.C. PILES
268/R1	268/R1	53.00 M. ROADWAY WIDTH SLAB BRIDGE, 0° SKEW	268/R1	SPREAD FOOTING ABUTMENT DETAIL	271/R1	271/R1	REINFORCED CONCRETE BOX CULVERT	271/R1	P.C. PILES
269/R1	269/R1	54.00 M. ROADWAY WIDTH SLAB BRIDGE, 0° SKEW	269/R1	SPREAD FOOTING ABUTMENT DETAIL	272	272	REINFORCED CONCRETE BOX CULVERT	272	P.C. PILES
270/R1	270/R1	55.00 M. ROADWAY WIDTH SLAB BRIDGE, 0° SKEW	270/R1	SPREAD FOOTING ABUTMENT DETAIL	273	273	REINFORCED CONCRETE BOX CULVERT	273	P.C. PILES
271/R1	271/R1	56.00 M. ROADWAY WIDTH SLAB BRIDGE, 0° SKEW	271/R1	SPREAD FOOTING ABUTMENT DETAIL	274	274	REINFORCED CONCRETE BOX CULVERT	274	P.C. PILES
272/R1	272/R1	57.00 M. ROADWAY WIDTH SLAB BRIDGE, 0° SKEW	272/R1	SPREAD FOOTING ABUTMENT DETAIL	275	275	REINFORCED CONCRETE BOX CULVERT	275	P.C. PILES
273/R1	273/R1	58.00 M. ROADWAY WIDTH SLAB BRIDGE, 0° SKEW	273/R1	SPREAD FOOTING ABUTMENT DETAIL	276	276	REINFORCED CONCRETE BOX CULVERT	276	P.C. PILES
274/R1	274/R1	59.00 M. ROADWAY WIDTH SLAB BRIDGE, 0° SKEW	274/R1	SPREAD FOOTING ABUTMENT DETAIL	277	277	REINFORCED CONCRETE BOX CULVERT	277	P.C. PILES
275/R1	275/R1	60.00 M. ROADWAY WIDTH SLAB BRIDGE, 0° SKEW	275/R1	SPREAD FOOTING ABUTMENT DETAIL	278/R1	278/R1	REINFORCED CONCRETE BOX CULVERT	278/R1	P.C. PILES
276/R1	276/R1	61.00 M. ROADWAY WIDTH SLAB BRIDGE, 0° SKEW	276/R1	SPREAD FOOTING ABUTMENT DETAIL	279	279	REINFORCED CONCRETE BOX CULVERT	279	P.C. PILES
277/R1	277/R1	62.00 M. ROADWAY WIDTH SLAB BRIDGE, 0° SKEW	277/R1	SPREAD FOOTING ABUTMENT DETAIL	280	280	REINFORCED CONCRETE BOX CULVERT	280	P.C. PILES
278/R1	278/R1	63.00 M. ROADWAY WIDTH SLAB BRIDGE, 0° SKEW	278/R1	SPREAD FOOTING ABUTMENT DETAIL	281	281	REINFORCED CONCRETE BOX CULVERT	281	P.C. PILES
279/R1	279/R1	64.00 M. ROADWAY WIDTH SLAB BRIDGE, 0° SKEW	279/R1	SPREAD FOOTING ABUTMENT DETAIL	282/R1	282/R1	REINFORCED CONCRETE BOX CULVERT	282/R1	P.C. PILES
280/R1	280/R1	65.00 M. ROADWAY WIDTH SLAB BRIDGE, 0° SKEW	280/R1	SPREAD FOOTING ABUTMENT DETAIL	283/R1	283/R1	REINFORCED CONCRETE BOX CULVERT	283/R1	P.C. PILES
281/R1	281/R1	66.00 M. ROADWAY WIDTH SLAB BRIDGE, 0° SKEW	281/R1	SPREAD FOOTING ABUTMENT DETAIL	284/R1	284/R1	REINFORCED CONCRETE BOX CULVERT	284/R1	P.C. PILES
282/R1	282/R1	67.00 M. ROADWAY WIDTH SLAB BRIDGE, 0° SKEW	282/R1	SPREAD FOOTING ABUTMENT DETAIL	285/R1	285/R1	REINFORCED CONCRETE BOX CULVERT	285/R1	P.C. PILES
283/R1	283/R1	68.00 M. ROADWAY WIDTH SLAB BRIDGE, 0° SKEW	283/R1	SPREAD FOOTING ABUTMENT DETAIL	286/R1	286/R1	REINFORCED CONCRETE BOX CULVERT	286/R1	P.C. PILES
284/R1	284/R1	69.00 M. ROADWAY WIDTH SLAB BRIDGE, 0° SKEW	284/R1	SPREAD FOOTING ABUTMENT DETAIL	287	287	REINFORCED CONCRETE BOX CULVERT	287	P.C. PILES
285/R1	285/R1	70.00 M. ROADWAY WIDTH SLAB BRIDGE, 0° SKEW	285/R1	SPREAD FOOTING ABUTMENT DETAIL	288/R1	288/R1	REINFORCED CONCRETE BOX CULVERT	288/R1	P.C. PILES
286/R1	286/R1	71.00 M. ROADWAY WIDTH SLAB BRIDGE, 0° SKEW	286/R1	SPREAD FOOTING ABUTMENT DETAIL	289/R1	289/R1	REINFORCED CONCRETE BOX CULVERT	289/R1	P.C. PILES
287	287	72.00 M. ROADWAY WIDTH SLAB BRIDGE, 0° SKEW	287	SPREAD FOOTING ABUTMENT DETAIL	290/R1	290/R1	REINFORCED CONCRETE BOX CULVERT	290/R1	P.C. PILES

(นายเกรียง ศรีปานวงศ์)
 ผู้อำนวยการสำนักงานวิศวกรรมจราจร ๑๐ (นครราชสีมา)
 วิศวกรรมการจราจร

สำนักงานโครงการก่อสร้าง
กรมการขนส่งทางบก
ถนนพหลโยธิน - ถนนแจ้งวัฒนะ
ถนนพหลโยธิน กม. 27+500
ร.พ. 27+500
ร.พ. 28+000

โครงการ อ. อธิปไตยประเทศ อ. สระแก้ว
อุโมงค์ประเทศ เข็มที่สาม
-- ซ้าย --

CURVE DATA PLS TA-27+426.603
 Δ 34° 13' 22" RT E 9.951 M.
 D 26° 39' 58" K.P.H 55
 T 214.881 M. S.E. 0.057 M./M.
 Lc 65.147 M. W. --
 128.337 M.
 SENSITIZED STA. 27+321.740 TO STA. 27+356.690
 REMOVED STA. 27+482.568 TO STA. 27+527.508

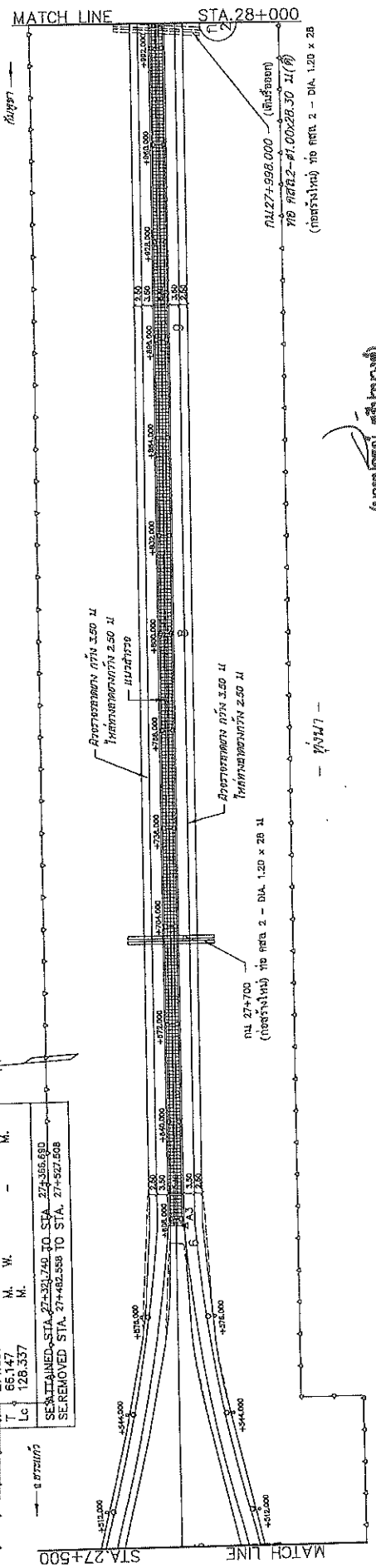

(นายอภิสิทธิ์ ศรีบัวทอง)
 ผู้อำนวยการสำนักงานทางหลวงที่ ๑๐ (นครราชสีมา)
 ปฏิบัติราชการแทน อธิบดีกรมทางหลวง

พื้นที่เป็นดินปนทราย

สถานี	ประเภท	ระยะห่างจาก CL 2.50 m.		ระยะห่างจาก ROW 2.50 m.		ระยะห่างจาก CL 15.00 m.		ระยะห่างจาก ROW 15.00 m.	
		ซ้าย	ขวา	ซ้าย	ขวา	ซ้าย	ขวา	ซ้าย	ขวา
42	ดินปนทราย								
40	ดินปนทราย								
38	ดินปนทราย								
36	ดินปนทราย								
34	ดินปนทราย								
32	ดินปนทราย								
30	ดินปนทราย								
28+000	ดินปนทราย								

รูปที่ ๑
 ๑/๑๖
 ๑/๑๖

รูปที่ ๑
 ๑/๑๖
 ๑/๑๖

รูปที่ ๑
 ๑/๑๖
 ๑/๑๖

รูปที่ ๑
 ๑/๑๖
 ๑/๑๖

เอกสารแนบท้ายเอกสารประกวดราคาอิเล็กทรอนิกส์ ข้อ ๑.๒๐

เงื่อนไขการลงนามในสัญญา

ตามประกาศฯ เลขที่ คค ๐๖๑๒๖/eb/ /๒๕๖๙ ลงวันที่

การจัดซื้อหรือการจัดจ้างครั้งนี้จะมีการลงนามในสัญญาหรือข้อตกลงเป็นหนังสือได้ต่อเมื่อพระราชบัญญัติงบประมาณรายจ่ายประจำปีงบประมาณ พ.ศ.๒๕๖๙ มีผลใช้บังคับ และได้รับจัดสรรงบประมาณรายจ่ายประจำปีงบประมาณ พ.ศ.๒๕๖๙ จากสำนักงบประมาณแล้ว สำหรับกรณีที่ไม่ได้รับการจัดสรรงบประมาณรายจ่ายเพื่อการจัดทำในครั้งดังกล่าวส่วนราชการสามารถยกเลิกการจัดทำได้โดยผู้ยื่นข้อเสนอราคาจะเรียกร้องสิทธิหรือค่าเสียหายใดๆ จากกรมทางหลวงมิได้

(นายปกรณ์ ศรีปานวงศ์)

ผู้อำนวยการสำนักงานทางหลวงที่ ๑๐ (นครราชสีมา)

ปฏิบัติราชการแทน อธิบดีกรมทางหลวง

เอกสารแนบท้ายเอกสารประกวดราคาอิเล็กทรอนิกส์ ข้อ ๑.๒๑
บัญชีรายละเอียดมาตรฐานควบคุมการก่อสร้างแนบท้ายประกาศประกวดราคาจ้าง

มาตรฐานกำหนด (SPECIFICATION)

ประกวดราคาจ้างก่อสร้าง ผลผลิต การพัฒนาทางหลวงเพื่อสนับสนุนระบบคมนาคมและโลจิสติกส์
ประจำปีงบประมาณ พ.ศ. ๒๕๖๙ กิจกรรมก่อสร้างเพิ่มประสิทธิภาพทางหลวง งานก่อสร้างโครงสร้างชั้นทาง
ใหม่ ทางหลวงหมายเลข ๓๖๔๖ ตอน ทดน้อย - หนองเอี่ยน(เขตแดนไทย/กัมพูชา) ระหว่าง กม.๒๗+๐๐๐ -
กม.๒๘+๙๓๒ RT. , LT. ผลผลิต ๑ แห่ง

๑. แบบแปลน จำนวน ๑ ชุด

๒. STANDARD DRAWING (Revision ๒๐๑๕)

- STANDARD DRAWING - DWG NO.RS-๒๐๑
- STANDARD DRAWING - DWG NO.RS-๒๐๒
- STANDARD DRAWING - DWG NO.RS-๒๐๓
- STANDARD DRAWING - DWG NO.RS-๓๐๑
- STANDARD DRAWING - DWG NO.RS-๓๐๒
- STANDARD DRAWING - DWG NO.RS-๓๐๓
- STANDARD DRAWING - DWG NO.RS-๓๐๔
- STANDARD DRAWING - DWG NO.RS-๓๐๕
- STANDARD DRAWING - DWG NO.GD-๖๐๑
- STANDARD DRAWING - DWG NO.GD-๖๐๒
- STANDARD DRAWING - DWG NO.GD-๗๐๔
- STANDARD DRAWING - DWG NO.GD-๗๐๕
- STANDARD DRAWING - DWG NO.DS-๑๐๑
- STANDARD DRAWING - DWG NO.DS-๑๐๒
- STANDARD DRAWING - DWG NO.DS-๑๐๓
- STANDARD DRAWING - DWG NO.DS-๑๐๔
- STANDARD DRAWING - DWG NO.DS-๑๐๕
- STANDARD DRAWING - DWG NO.DS-๑๐๖
- STANDARD DRAWING - DWG NO.SB-๑๐๑
- STANDARD DRAWING - DWG NO.EE-๑๐๑
- STANDARD DRAWING - DWG NO.EE-๑๐๒
- STANDARD DRAWING - DWG NO.EE-๑๐๓
- STANDARD DRAWING - DWG NO.EE-๑๐๔
- STANDARD DRAWING - DWG NO.EE-๑๐๕

๓. มาตรฐาน (ทล.-ม.) และข้อกำหนด (ทล.-ก.)

มาตรฐานที่ ทล.ม. ๑๐๒/๒๕๓๒

มาตรฐานที่ ทล.ม. ๒๐๔/๒๕๖๔

มาตรฐานที่ ทล.ม. ๓๐๒/๒๕๓๒

มาตรฐานที่ ทล.ม. ๓๐๕/๒๕๓๒

มาตรฐานที่ ทล.ม. ๔๐๒/๒๕๕๗

มาตรฐานที่ ทล.ก. ๔๐๑/๒๕๕๙

มาตรฐานที่ ทล.ม. ๒๐๑/๒๕๔๔

มาตรฐานที่ ทล.ม. ๒๐๖/๒๕๖๔

มาตรฐานที่ ทล.ม. ๓๐๓/๒๕๕๗

มาตรฐานที่ ทล.ม. ๓๐๙/๒๕๔๔

มาตรฐานที่ ทล.ม. ๔๐๘/๒๕๓๒

๔. รายการละเอียดและข้อกำหนดการก่อสร้างทางหลวง เล่มที่ ๑ และเล่มที่ ๒

๕. รายการละเอียดและข้อกำหนดการจัดทำเครื่องหมายจราจรบนผิวทางฉบับกรกฎาคม ๒๕๕๑

๖. คู่มือเล่มที่ ๓ เครื่องหมายควบคุมการจราจรในงานก่อสร้าง งานบูรณะ และ
งานบำรุงรักษาทางหลวงแผ่นดิน มีนาคม ๒๕๖๑

๗. คู่มือการใช้อุปกรณ์ควบคุมการจราจรบริเวณพื้นที่ก่อสร้าง

๘. ข้อกำหนดและมาตรฐานทั่วไป งานติดตั้งไฟฟ้าแสงสว่างบนทางหลวง

๙. ข้อกำหนดผลการทดสอบค่าความสามารถในการรับกำลังอัดของคอนกรีต

(นายปกรณ์ ศรีปานวงศ์)

ผู้อำนวยการสำนักงานทางหลวงที่ ๑๐ (นครราชสีมา)

ปฏิบัติราชการแทน อธิบดีกรมทางหลวง

เอกสารแนบท้ายประกาศประกวดราคาจ้างก่อสร้างด้วยวิธีประกวดราคาอิเล็กทรอนิกส์ (e-bidding) ข้อ ๑.๒๒

รายละเอียดและหลักเกณฑ์งานบริหารการจราจรในระหว่างการก่อสร้าง

ประกาศที่ คค ๐๖๑๒๖/eb/ / ๒๕๖๙ ลงวันที่

๑. การกำหนดชนิดและอุปกรณ์ควบคุมการจราจร

ผู้รับจ้างจะต้องจัดเตรียมและติดตั้งป้ายจราจรในพื้นที่ที่มีการก่อสร้าง หรือบурณะทาง หรือสะพานตามคู่มือการใช้อุปกรณ์ควบคุมการจราจรบริเวณพื้นที่ก่อสร้าง ของกรมทางหลวง

๒. ความรับผิดชอบของผู้รับจ้าง

๒.๑ ผู้รับจ้างจะต้องจัดทำแผนปฏิบัติงานความปลอดภัยในการทำงานอย่างละเอียดและชัดเจนให้สอดคล้องกับระบบการจัดการความปลอดภัยในการทำงานก่อสร้างแล้วเสนอต่อผู้ควบคุมงานเพื่อพิจารณาให้ความเห็นชอบก่อนดำเนินการก่อสร้าง

๒.๒ ผู้รับจ้างจะต้องปฏิบัติงานตามแผนปฏิบัติงานที่ได้เสนอไว้กับผู้ว่าจ้างอย่างเคร่งครัดและสอดคล้องกับกฎหมายและระเบียบที่กำหนดไว้ พร้อมรายงานผลการดำเนินงานตามแผนดังกล่าวให้ผู้ควบคุมงานรับทราบอย่างน้อยเดือนละ ๑ ครั้ง

๒.๓ อุปกรณ์ควบคุมการจราจรที่ผู้รับจ้างนำมาติดตั้งระหว่างก่อสร้างเป็นสมบัติของผู้รับจ้าง

๒.๔ อุปกรณ์ควบคุมการจราจรที่ผู้รับจ้างได้รับเงินค่างานไปแล้ว ถ้าหากเกิดการชำรุดหรือเสียหายอันเนื่องมาจากสาเหตุใดก็ตาม ผู้รับจ้างจะต้องรีบจัดทำหรือจัดหาทดแทนให้อยู่ในสภาพเรียบร้อยสมบูรณ์ทันทีเมื่อตรวจพบ

๒.๕ ผู้รับจ้างต้องจัดการให้ป้ายอยู่ในสภาพที่ดีและครบถ้วนตามคู่มืออุปกรณ์ควบคุมการจราจรในงานก่อสร้าง บурณะ และบำรุงรักษาทางหลวง ของกรมทางหลวง และพร้อมที่จะให้ผู้ว่าจ้างตรวจสอบความเรียบร้อยตลอดเวลา

๒.๖ หากเกิดอุบัติเหตุใดๆ ในพื้นที่และเส้นทางที่ได้รับมอบพื้นที่ทำงานจากผู้ว่าจ้างไปดำเนินการแล้ว ผู้รับจ้างต้องรับผิดชอบในผลแห่งอุบัติเหตุตั้งแต่เพียงฝ่ายเดียวทั้งทางแพ่งและทางอาญา

๓. การกำกับดูแลและตรวจสอบของผู้ควบคุมงาน

๓.๑ เพื่อให้เป็นไปตามมาตรการป้องกันและควบคุมอุบัติเหตุในงานก่อสร้างของรัฐ ผู้ควบคุมงานจะต้องเป็นผู้กำกับดูแล และตรวจสอบการปฏิบัติงานของผู้รับจ้างให้เป็นไปตามแผนปฏิบัติงานความปลอดภัยที่ได้เสนอไว้ก่อนเริ่มงาน

๓.๒ ผู้ควบคุมงานต้องคอยกำกับดูแลและตรวจสอบอุปกรณ์ควบคุมการจราจรที่ผู้รับจ้างติดตั้งไว้ให้อยู่ในสภาพดีและสมบูรณ์ตลอดเวลา เมื่อพบว่าการชำรุดหรือสูญหายให้แจ้งเป็นลายลักษณ์อักษร ให้ผู้รับจ้างทราบเพื่อจัดหาทดแทนทันที

๓.๓ อุปกรณ์ควบคุมการจราจรที่ติดตั้งไว้ ถ้าผู้ควบคุมงานเห็นว่าอุปกรณ์ควบคุมการจราจรใดมีความจำเป็นต้องติดตั้งเพิ่มเติม หรือหมดความจำเป็นสำหรับจุดนั้นให้แจ้งผู้รับจ้างดำเนินการ

๔. หลักเกณฑ์การคิดค่านวมและจ่ายค่างาน

๔.๑ กรมทางหลวงจะจ่ายค่างานบริหารการจราจรในระหว่างการก่อสร้างเป็นแบบเหมาจ่าย

๔.๒ ค่างานบริหารการจราจรที่แบ่งจ่ายในแต่ละงวดเป็นส่วนหนึ่งของทุกรายการค่างานในงวดนั้น ในกรณี
ที่อุปกรณ์ควบคุมการจราจรชำรุดหรือสูญหายไม่เป็นไปตามคู่มืออุปกรณ์ควบคุมการจราจรบริเวณพื้นที่ก่อสร้าง
ของกรมทางหลวง ถือว่างานในงวดนั้นยังไม่เรียบร้อยตามสัญญา ผู้ว่าจ้างสงวนสิทธิ์ที่จะไม่ตรวจรับงานก่อสร้าง
ในงวดนั้น จนกว่าผู้รับจ้างจะดำเนินการติดตั้งอุปกรณ์ควบคุมการจราจรให้เป็นไปตามคู่มือการใช้อุปกรณ์ควบคุม
การจราจรบริเวณพื้นที่ก่อสร้าง ของกรมทางหลวง และผู้รับจ้างจะไม่เรียกร้องค่าเสียหายใด ๆ จากกรณีดังกล่าว
จากผู้ว่าจ้าง การจ่ายค่างานส่วนที่เหลือในครั้งต่อไปนอกจากจะถูกระงับแล้ว ถ้าหากยังมีความจำเป็นที่จะต้อง
มีอุปกรณ์ควบคุมการจราจรนั้นต่อไปอีก ผู้ว่าจ้างจะจัดหามาทดแทนโดยผู้รับจ้างเป็นผู้รับผิดชอบค่าใช้จ่ายในการนี้
ทั้งสิ้น

หมายเหตุ ให้ผู้รับจ้างถือปฏิบัติตามคู่มือเครื่องหมายควบคุมการจราจรในงานก่อสร้าง บูรณะ และบำรุงรักษา
ทางหลวง ฉบับปี พ.ศ. ๒๕๖๑

(นายปกรณ์ ศรีปานวงศ์)

ผู้อำนวยการสำนักงานทางหลวงที่ ๑๐ (นครราชสีมา)

ปฏิบัติราชการแทน อธิบดีกรมทางหลวง

เอกสารแนบท้ายประกาศประกวดราคาจ้างก่อสร้างด้วยวิธีประกวดราคาอิเล็กทรอนิกส์ (e-bidding)

ข้อ ๑.๒๓

งานจัดทำเครื่องหมายจราจรบนผิวทาง (การตีเส้น, ลูกศร, ชีตเขียนข้อความ)

ตามประกาศฯ เลขที่ คค ๐๖๑๒๖/eb/

/๒๕๖๙ ลงวันที่

๑. สีจราจร (Traffic Paint)

ต้องเป็นผลิตภัณฑ์ที่ผลิตในประเทศไทย ซึ่งแสดงเครื่องหมายมาตรฐานผลิตภัณฑ์อุตสาหกรรม มอก. ๔๑๕ - ๒๕๔๘ สีจราจร ไร่ที่ผลิตภัณฑ์ และต้องผลิตจากโรงงานที่ได้รับการรับรองคุณภาพตามมาตรฐาน ข้อกำหนด มอก. ๙๐๐๒ หรือ มอก.๙๐๐๑ : ๒๐๐๘

๒. วัสดุเทอร์โมพลาสติก (Thermoplastic)

ต้องเป็นผลิตภัณฑ์ที่ผลิตในประเทศไทย ซึ่งแสดงเครื่องหมายมาตรฐานผลิตภัณฑ์อุตสาหกรรม มอก. ๕๔๒ - ๒๕๔๙ วัสดุเทอร์โมพลาสติกสะท้อนแสงสำหรับทำเครื่องหมายบนผิวทาง ไร่ที่ผลิตภัณฑ์ และต้องผลิตจากโรงงานที่ได้รับการรับรองคุณภาพตามมาตรฐานข้อกำหนด มอก. ๙๐๐๒ หรือ มอก.๙๐๐๑ : ๒๐๐๘

๓. ลูกแก้ว (Glass Bead)

ต้องเป็นผลิตภัณฑ์ที่ผลิตในประเทศไทย ซึ่งแสดงเครื่องหมายมาตรฐานผลิตภัณฑ์อุตสาหกรรม มอก. ๕๔๓ - ๒๕๕๐ ลูกแก้วที่ใช้กับวัสดุทำเครื่องหมายบนผิวทาง ประเภท ๒ หรือ ประเภท ๓ ไร่ที่ผลิตภัณฑ์ และต้องผลิตจากโรงงานที่ได้รับการรับรองคุณภาพตามมาตรฐานข้อกำหนด มอก. ๙๐๐๒ หรือ มอก.๙๐๐๑ : ๒๐๐๘ (กรณีที่มีผู้ได้รับการรับรองระบบคุณภาพเกิน ๓ ราย)

๔. วัสดุรองพื้น (Tack Coat หรือ Primer)

ก่อนลงวัสดุเทอร์โมพลาสติก ผู้รับจ้างต้องลงวัสดุรองพื้นก่อน วัสดุรองพื้นต้องเป็นผลิตภัณฑ์ที่มีคุณสมบัติตามข้อกำหนดของผู้ผลิตวัสดุเทอร์โมพลาสติกที่ใช้แต่ละยี่ห้อ

๕. ผู้รับจ้าง ต้องแจ้งยี่ห้อและผู้ผลิตวัสดุ ที่จะใช้ในงานจ้างตามสัญญา และต้องส่งสำเนาใบอนุญาตแสดงเครื่องหมายมาตรฐานผลิตภัณฑ์อุตสาหกรรมและสำเนาใบรับรองระบบคุณภาพ ตามมาตรฐานข้อกำหนด ให้ผู้ว่าจ้างทราบเป็นหลักฐานก่อนลงมือทำงานตามสัญญา

๖. ผู้รับจ้าง ต้องแจ้งปริมาณวัสดุที่จะใช้ในงานจ้างตามสัดส่วนของปริมาณงานที่ต้องใช้ตามสัญญา เพื่อให้ผู้ว่าจ้างจะได้ตรวจสอบเห็นชอบก่อนลงมือทำงาน และต้องส่งสำเนาดัชนีแบบใบกำกับภาษี (คู่ฉบับจริง) ออกโดยเจ้าของผลิตภัณฑ์ หรือตัวแทนจำหน่ายที่มีหนังสือแต่งตั้งจากเจ้าของผลิตภัณฑ์ของวัสดุที่ใช้งาน พร้อมระบุเลขที่สัญญาลงไปด้วย

๗. การทดสอบวัสดุ ที่ใช้ในการจัดทำเครื่องหมายจราจรบนผิวทาง ให้ดำเนินการตามบันทึกสำนักวิศวกรรมและตรวจสอบที่เกี่ยวข้องต่อไป

๘. ผู้รับจ้าง ต้องส่งสำเนาดัชนีแบบใบเสร็จรับเงิน (คู่ฉบับจริง) ออกโดยเจ้าของผลิตภัณฑ์หรือตัวแทนจำหน่าย ที่มีหนังสือแต่งตั้งจากเจ้าของผลิตภัณฑ์ของวัสดุที่ใช้งานพร้อมระบุเลขที่สัญญาลงไปด้วย ให้กรรมการตรวจการจ้าง ตรวจสอบก่อนการตรวจรับผลงานจ้าง หากผู้รับจ้างไม่ดำเนินการดังกล่าวข้างต้นถือว่า ผู้รับจ้างผิดเงื่อนไขในสาระสำคัญ ผู้ว่าจ้างจะไม่จ่ายเงินค่างานให้

(นายปกรณ์ ศรีปานวงศ์)

ผู้อำนวยการสำนักงานทางหลวงที่ ๑๐ (นครราชสีมา)

ปฏิบัติราชการแทน อธิบดีกรมทางหลวง

เอกสารแนบท้ายประกาศประกวดราคาจ้างก่อสร้างด้วยวิธีประกวดราคาอิเล็กทรอนิกส์ (e-bidding) ข้อ ๑.๒๔
ประกาศ เลขที่ คค ๐๖๑๒๖/eb/ /๒๕๖๙ ลงวันที่

เงื่อนไขการจ่ายค่างานผิวทาง

การเบิกจ่ายค่างานผิวทาง ต้องมีผลการตรวจสอบความเรียบที่ผิวทาง (Surface Tolerance) ด้วยเครื่องมือวัดความเรียบของผิวทางชนิดรถเข็น (Walking Profiler) โดยส่วนตรวจสอบและวิเคราะห์ทางวิศวกรรม สำนักงานทางหลวงในพื้นที่ที่โครงการติดตั้งอยู่ และในการตรวจวัดจะต้องมีค่าดัชนีความขรุขระสากล (International Roughness Index, IRI) ดังนี้

ลักษณะทางเรขาคณิต	ค่าดัชนีความขรุขระสากล, IRI (m/km)	
	ผิวจราจรแอสฟัลต์คอนกรีต	ผิวจราจรคอนกรีต
ทางตรง ทางทั่วไป	≤๒.๕	≤๒.๕
ทางโค้งกวนและลาดชัน R<๕๐ ม. และ สะพานกัลบรถ	ยกเว้นการวัด	ยกเว้นการวัด
พื้นที่จังหวัดยะลา จังหวัดปัตตานี จังหวัดนราธิวาส จังหวัดสตูล และจังหวัดสงขลา ในเขต ๔ อำเภอ คือ อำเภอจะนะ อำเภอเทพา อำเภอนาทวี และอำเภอสบ้าย้อย	ยกเว้นการวัด	ยกเว้นการวัด

(นายปกรณ์ ศรีปานวงศ์)

ผู้อำนวยการสำนักงานทางหลวงที่ ๑๐ (นครราชสีมา)

ปฏิบัติราชการแทน อธิบดีกรมทางหลวง

เอกสารแนบท้ายประกาศประกวดราคาจ้างก่อสร้างด้วยวิธีประกวดราคาอิเล็กทรอนิกส์ (e-bidding)

ข้อ ๑.๒๕

ประกาศ เลขที่ คค ๐๖๑๒๖/eb/ /๒๕๖๙ ลงวันที่

หนังสือเรื่องแจ้งยืนยันการให้ความยินยอมให้ใช้ผลิตภัณฑ์ของโรงงานผสมแอสฟัลต์คอนกรีต

ที่

วันที่

.....

เรื่อง แจ้งยืนยันการให้ความยินยอมให้ใช้ผลิตภัณฑ์จากโรงงานผสมแอสฟัลต์คอนกรีต

เรียน ผู้อำนวยการสำนักงานทางหลวง.....

สิ่งที่ส่งมาด้วย ๑. สำเนาหนังสือรับรองการจดทะเบียนนิติบุคคล จำนวน ๑ ชุด

๒. สำเนาใบอนุญาตประกอบกิจการโรงงาน (รง.๔) จำนวน ๑ ชุด

โดยหนังสือฉบับนี้ บริษัท/ห้างหุ้นส่วนจำกัด.....โดย
..... ผู้มีอำนาจทำการแทน ซึ่งเป็นเจ้าของโรงงานผสมแอสฟัลต์คอนกรีต และได้รับ
อนุญาตให้ประกอบกิจการโรงงานถูกต้องตามกฎหมาย ขอแจ้งยืนยันการให้ความยินยอมให้ บริษัท/ห้าง
หุ้นส่วนจำกัด..... ใช้ผลิตภัณฑ์จากโรงงานผสมแอสฟัลต์คอนกรีต และยืนยันจะให้การ
สนับสนุนจัดส่งยางแอสฟัลต์คอนกรีต และงานอื่น ๆ ที่เกี่ยวข้อง เพื่อให้ บริษัท/ห้างหุ้นส่วนจำกัด
..... ใช้ในการดำเนินการโครงการงานก่อสร้าง/งานจ้างเหมาทำการ
.....ตามแบบแขวงทางหลวง..... ณ ทางหลวงหมายเลข
..... ตอนระหว่าง กม. ตลอดระยะเวลา
การก่อสร้างของโครงการดังกล่าวข้างต้น

จึงเรียนยืนยันมาเพื่อทราบ

ขอแสดงความนับถือ

(.....)

ผู้มีอำนาจทำการแทนบริษัท / ห้างหุ้นส่วนจำกัด

(นายปกรณ์ ศรีปานวงศ์)

ผู้อำนวยการสำนักงานทางหลวงที่ ๑๐ (นครราชสีมา)

ปฏิบัติราชการแทน อธิบดีกรมทางหลวง

ตัวอย่างการแสดงระยะทางขนส่ง

แผนที่แสดงที่ตั้ง โรงงานผสมแอสฟัลต์คอนกรีตและเส้นทางขนส่งจากโรงงานผสมถึงสถานที่ก่อสร้าง

แผนที่เส้นทางขนส่ง

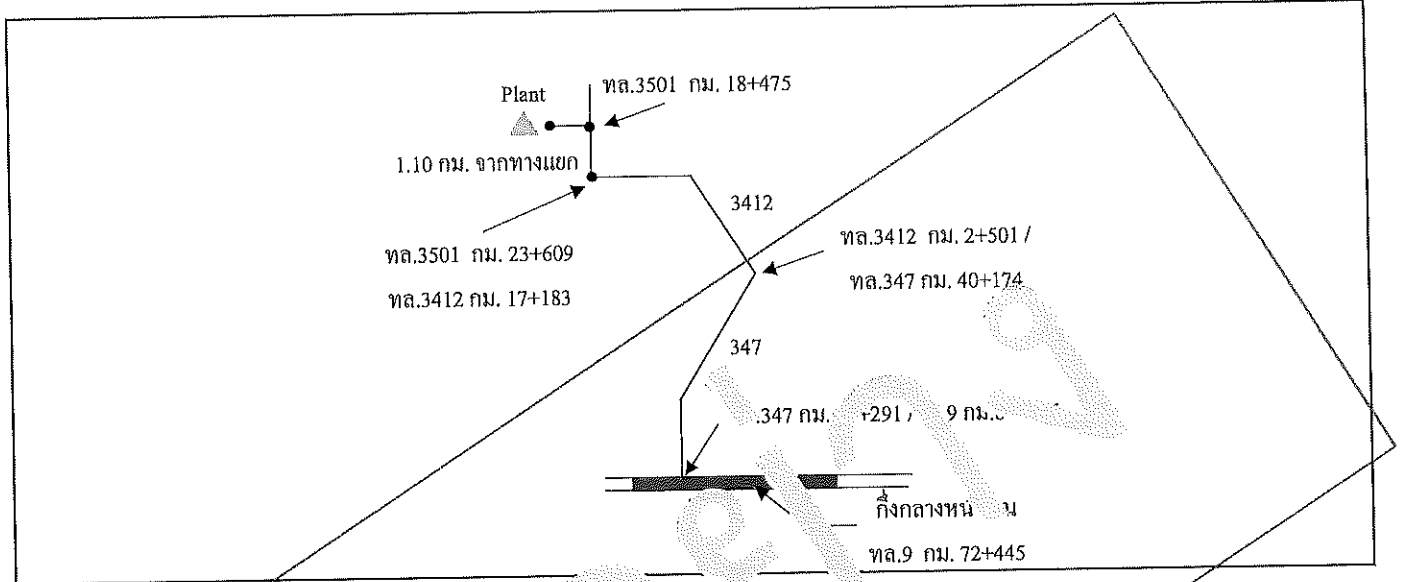

ลำดับที่	รายละเอียด	พิกัด	ระยะขนส่ง (กม.)
1	ตำแหน่งที่ตั้ง Plant	ท. 3501 กม. 18+475	offset 1.10 กม.
2	ตำแหน่งกึ่งกลางหน้างาน	ท. 9 กม. 72+445	
3	เส้นทางขนส่ง จาก Plant ถึงกึ่งกลางหน้างาน		
	ทล.3501 กม.18+475 RT. (+1.100 กม.)		
	ทล. 3501 กม. 18+475 RT (+1.10 กม.) - ทล. 3501 กม. 18+475		1.100
	ทล. 3501 กม. 18+475 - ทล. 3501 กม. 23+609 / ทล. 3412 กม. 17+183		5.134
	ทล. 3412 กม. 17+183 - ทล. 3412 กม. 2+501 / ทล. 347 กม. 40+174		14.682
	ทล. 347 กม. 40+174 - ทล. 347 กม. 16+291 / ทล. 9 กม. 80+516		23.883
	ทล. 9 กม. 80+516 - ทล. 9 กม. 72+445 (จุดกึ่งกลางโครงการ)		8.071
	ระยะทางขนส่ง จาก Plant ถึง กึ่งกลางหน้างาน	รวม	52.870

หมายเหตุ - เป็นเส้นทางที่รถบรรทุกสามารถวิ่งผ่านได้

เอกสารแนบท้ายประกาศประกวดราคาจ้างก่อสร้างด้วยวิธีประกวดราคาอิเล็กทรอนิกส์ (e-bidding)

ข้อ ๑.๒๖

ประกาศ เลขที่ คค ๐๖๑๒๖/eb/ /๒๕๖๙ ลงวันที่

แบบแสดงแผนที่ที่ตั้งโรงงานผสมแอสฟัลต์คอนกรีตและเส้นทางขนส่งจากโรงงานผสมแอสฟัลต์คอนกรีตถึงกึ่งกลางของโครงการก่อสร้าง

๑) แผนที่เส้นทางขนส่ง

๒) ตารางแสดงระยะทางขนส่งระหว่าง Plant ถึงกึ่งกลางโครงการก่อสร้าง

ลำดับที่	แหล่งวัสดุ	ระยะขนส่ง (กม.)
๑.	ตำแหน่งที่ตั้ง Plant ทล. _____ กม. _____ offset _____ กม. พิกัด _____ (Latitude, Longitude)	
๒.	ตำแหน่งกึ่งกลางงาน ทล. _____ กม. _____ พิกัด _____ (Latitude, Longitude)	
๓.	เส้นทางขนส่ง จาก Plant ถึงกึ่งกลางหน้างาน ทล. _____ กม. _____ ทล. _____ กม. _____ - ทล. _____ กม. _____ ทล. _____ กม. _____ - ทล. _____ กม. _____ ทล. _____ กม. _____ - ทล. _____ กม. _____ ทล. _____ กม. _____ - ทล. _____ กม. _____	
ระยะทางขนส่ง จาก Plant ถึง กึ่งกลางหน้างาน		

*หมายเหตุ - เป็นเส้นทางที่รถบรรทุกสามารถวิ่งผ่านได้

(นายปรกรณ์ ศรีปานวงศ์)

ผู้อำนวยการสำนักงานทางหลวงที่ ๑๐ (นครราชสีมา)

ปฏิบัติราชการแทน อธิบดีกรมทางหลวง

เอกสารแนบท้ายเอกสารประกวดราคาจ้างด้วยวิธีประกวดราคาอิเล็กทรอนิกส์ ข้อ ๑.๒๗
ข้อกำหนดผลการทดสอบค่าความสามารถในการรับกำลังอัดของคอนกรีต
ตามประกาศฯ เลขที่ คค ๐๖๑๒๖/eb/ /๒๕๖๙ ลงวันที่

ค่าความสามารถในการรับกำลังอัด (Compressive Strength) ของคอนกรีต ให้ใช้ผลการทดสอบ
แห่งคอนกรีตมาตรฐานทรงลูกบาศก์ขนาด ๑๕ x ๑๕ x ๑๕ เซนติเมตร ที่อายุ ๒๘ วัน เป็นเกณฑ์ในกรณีที่เกิด
การทดสอบ แห่งคอนกรีตมาตรฐานที่อายุน้อยกว่า ๒๘ วัน ได้ค่าความสามารถในการรับกำลังอัดไม่น้อยกว่าค่า
กำลังอัดที่กำหนดให้ในแบบให้ถือว่าคอนกรีตนั้น มีความสามารถในการรับกำลังอัดที่อายุ ๒๘ วัน ตามข้อกำหนด

(นายปกรณ์ ศรีปานวงศ์)

ผู้อำนวยการสำนักงานทางหลวงที่ ๑๐ (นครราชสีมา)
ปฏิบัติราชการแทน อธิบดีกรมทางหลวง