

ร่างขอบเขตของงาน งานประกวดราคาอิเล็กทรอนิกส์ (Electronic Bidding: e-bidding)

กิจกรรมยกระดับความปลอดภัยจุดกลับรถในระดับเดียวกัน ทางหลวงหมายเลข ๒๐๒ ตอน แก่งสนามนาง - ตอนตะหนิน ระหว่าง กม.๖๔+๕๘๖ - กม.๖๔+๙๘๐ ผลผลิต ๑ แห่ง สายทางในความควบคุมของแขวงทางหลวงนครราชสีมาที่ ๑ โดยจะดำเนินการหาตัวผู้รับจ้างด้วยวิธีประกวดราคาอิเล็กทรอนิกส์ (Electronic Bidding: e-bidding)

๑. ความเป็นมา

จุดกลับรถบนทางหลวง เป็นบริเวณที่มักเกิดอุบัติเหตุที่รุนแรงและมีผู้เสียชีวิต เนื่องจากมีการตัดกระแสรถและรวมกระแสรถระหว่างยานพาหนะที่มีความเร็วต่างกัน รวมถึงมีการตัดข้ามการจราจรระหว่างชุมชนสองข้างทาง ซึ่งปัญหาอุบัติเหตุบริเวณจุดกลับรถเป็นลักษณะการเกิดอุบัติเหตุที่ต้องได้รับการแก้ไขอย่างเร่งด่วน

๒. วัตถุประสงค์

กรมทางหลวง โดยแขวงทางหลวงนครราชสีมาที่ ๑ มีความประสงค์จ้างก่อสร้างกิจกรรมยกระดับความปลอดภัยจุดกลับรถในระดับเดียวกัน ทางหลวงหมายเลข ๒๐๒ ตอน แก่งสนามนาง - ตอนตะหนิน ระหว่าง กม.๖๔+๕๘๖ - กม.๖๔+๙๘๐ ผลผลิต ๑ แห่ง เพื่อวัตถุประสงค์ ดังนี้

- ๒.๑ เพื่อทำการก่อสร้างกิจกรรมยกระดับความปลอดภัยจุดกลับรถในระดับเดียวกัน
- ๒.๒ เพื่ออำนวยความสะดวกและปลอดภัยต่อชีวิตและทรัพย์สินแก่ผู้ใช้เส้นทาง
- ๒.๓ เพื่อป้องกันอันตรายไม่ให้เกิดมากขึ้น

โดยจะดำเนินการหาตัวผู้รับจ้างด้วยวิธีประกวดราคาอิเล็กทรอนิกส์ (Electronic Bidding: e-bidding)

๓. ผู้ยื่นข้อเสนอจะต้องมีคุณสมบัติ ดังต่อไปนี้

- ๓.๑ มีความสามารถตามกฎหมาย
- ๓.๒ ไม่เป็นบุคคลล้มละลาย
- ๓.๓ ไม่อยู่ระหว่างเลิกกิจการ
- ๓.๔ ไม่เป็นบุคคลซึ่งอยู่ระหว่างถูกระงับการยื่นข้อเสนอหรือทำสัญญากับหน่วยงานของรัฐไว้ชั่วคราว เนื่องจากเป็นผู้ที่ไม่ผ่านเกณฑ์การประเมินผลการปฏิบัติงานของผู้ประกอบการตามระเบียบที่รัฐมนตรีว่าการกระทรวงการคลังกำหนดตามที่ประกาศเผยแพร่ในระบบเครือข่ายสารสนเทศของกรมบัญชีกลาง
- ๓.๕ ไม่เป็นบุคคลซึ่งถูกระงับชื่อไว้ในบัญชีรายชื่อผู้ทำงานและได้แจ้งเวียนชื่อให้เป็นผู้ทำงานของหน่วยงานของรัฐในระบบเครือข่ายสารสนเทศของกรมบัญชีกลาง ซึ่งรวมถึงนิติบุคคลที่ผู้ทำงานเป็นหุ้นส่วนผู้จัดการ กรรมการผู้จัดการ ผู้บริหาร ผู้มีอำนาจในการดำเนินงานในกิจการของนิติบุคคลนั้นด้วย
- ๓.๖ มีคุณสมบัติและไม่มีลักษณะต้องห้ามตามที่คณะกรรมการนโยบายการจัดซื้อจัดจ้าง และการบริหารพัสดุภาครัฐกำหนดในราชกิจจานุเบกษา
- ๓.๗ เป็นนิติบุคคลผู้มีอาชีพรับจ้างงานก่อสร้างที่ประกวดราคาอิเล็กทรอนิกส์ดังกล่าว
- ๓.๘ ไม่เป็นผู้มีผลประโยชน์ร่วมกันกับผู้ยื่นข้อเสนอรายอื่นที่เข้ายื่นข้อเสนอให้แก่ แขวงทางหลวงนครราชสีมาที่ ๑ ณ วันประกาศประกวดราคาอิเล็กทรอนิกส์ หรือไม่เป็นผู้กระทำการอันเป็นการขัดขวางการแข่งขันอย่างเป็นธรรม ในการประกวดราคาอิเล็กทรอนิกส์ครั้งนี้
- ๓.๙ ไม่เป็นผู้ได้รับเอกสิทธิ์หรือความคุ้มกัน ซึ่งอาจปฏิเสธไม่ยอมขึ้นศาลไทย เว้นแต่รัฐบาลของผู้ยื่นข้อเสนอได้มีคำสั่งให้สละเอกสิทธิ์และความคุ้มกันเช่นนั้น

๓.๑๐ เป็นผู้ประกอบการที่ขึ้นทะเบียนงานก่อสร้างสาขา งานก่อสร้างทางไม่น้อยกว่า ชั้น ๕ ประเภทคุณลักษณะเฉพาะอื่นๆ ไว้กับกรมบัญชีกลาง

๓.๑๑ ผู้ยื่นข้อเสนอที่ยื่นข้อเสนอในรูปแบบของ "กิจการร่วมค้า" ต้องมีคุณสมบัติ ดังนี้

(๑) การกำหนดสัดส่วนในการเข้าร่วมค้าของผู้สัญญา

กรณีที่ข้อตกลงฯ กำหนดให้ผู้เข้าร่วมค้ารายใดรายหนึ่งเป็นผู้เข้าร่วมค้าหลัก ข้อตกลงฯ จะต้องมีการกำหนดสัดส่วนหน้าที่ และความรับผิดชอบในปริมาณงาน สิ่งของ หรือมูลค่าตามสัญญาของผู้เข้าร่วมค้าหลักมากกว่าผู้เข้าร่วมค้ารายอื่นทุกราย

(๒) กรณีที่ข้อตกลงฯ กำหนดให้ผู้เข้าร่วมค้ารายใดรายหนึ่งเป็นผู้เข้าร่วมค้าหลักกิจการร่วมค่านั้นต้องใช้ผลงานของผู้เข้าร่วมค้าหลักรายเดียวเป็นผลงานของกิจการร่วมค้าที่ยื่นข้อเสนอ

สำหรับข้อตกลงฯ ที่ไม่ได้กำหนดให้ผู้เข้าร่วมค้ารายใดเป็นผู้เข้าร่วมค้าหลัก ผู้เข้าร่วมค้าทุกรายจะต้องมีคุณสมบัติครบถ้วนตามเงื่อนไขที่กำหนดไว้ในเอกสารเชิญชวน

(๓) งานก่อสร้างที่ขึ้นทะเบียนไว้กับกรมบัญชีกลางตามสาขางานก่อสร้างที่คณะกรรมการราคากลางและขึ้นทะเบียนผู้ประกอบการกำหนด

กรณีที่ข้อตกลงฯ กำหนดให้ผู้เข้าร่วมค้ารายใดรายหนึ่งเป็นผู้เข้าร่วมค้าหลัก ผู้เข้าร่วมค้าหลักจะต้องเป็นผู้ประกอบการที่ขึ้นทะเบียนงานก่อสร้างสาขา งานก่อสร้างทางไม่น้อยกว่า ชั้น ๕ ประเภทคุณลักษณะเฉพาะอื่นๆ ไว้กับกรมบัญชีกลาง ในส่วนของผู้เข้าร่วมค้าที่ไม่ใช่ผู้เข้าร่วมค้าหลักจะเป็นผู้ประกอบการที่ขึ้นทะเบียนในสาขางานก่อสร้างไว้กับกรมบัญชีกลางหรือไม่ก็ได้

สำหรับข้อตกลงฯ ที่ไม่ได้กำหนดให้ผู้เข้าร่วมค้ารายใดเป็นผู้เข้าร่วมค้าหลัก ผู้เข้าร่วมค้าทุกรายจะต้องมีคุณสมบัติครบถ้วนตามเงื่อนไขที่กำหนดไว้ในเอกสารเชิญชวน

(๔) การยื่นข้อเสนอของกิจการร่วมค้า

(๔.๑) กรณีที่ข้อตกลงฯ กำหนดให้มีการมอบหมายผู้เข้าร่วมค้ารายใดรายหนึ่งเป็นผู้ยื่นข้อเสนอในนามกิจการร่วมค้า การยื่นข้อเสนอดังกล่าวไม่ต้องมีหนังสือมอบอำนาจ

สำหรับข้อตกลงฯ ที่ไม่ได้กำหนดให้ผู้เข้าร่วมค้ารายใดเป็นผู้ยื่นข้อเสนอผู้เข้าร่วมค้าทุกรายจะต้องลงลายมือชื่อในหนังสือมอบอำนาจให้ผู้เข้าร่วมค้ารายใดรายหนึ่งเป็นผู้ยื่นข้อเสนอในนามกิจการร่วมค้า

(๔.๒) การยื่นข้อเสนอด้วยวิธีประกวดราคาอิเล็กทรอนิกส์ (e-bidding) ให้ผู้เข้าร่วมค้าที่ได้รับมอบหมายหรือมอบอำนาจตามข้อ (๔.๑) ดำเนินการซื้อเอกสารประกวดราคาอิเล็กทรอนิกส์กรณีที่มีการจำหน่ายเอกสารซื้อหรือจ้าง

๓.๑๒ ผู้ยื่นข้อเสนอต้องลงทะเบียนที่มีข้อมูลถูกต้องครบถ้วนในระบบจัดซื้อจัดจ้างภาครัฐด้วยอิเล็กทรอนิกส์ (Electronic Government Procurement : e-GP) ของกรมบัญชีกลาง

๓.๑๓ ผู้ยื่นข้อเสนอต้องมีโรงงานผสมแอสฟัลต์คอนกรีต หรือโรงงานผสมแอสฟัลต์คอนกรีตแบบเคลื่อนที่ (Mobile Asphalt Concrete Plant) ที่อยู่ในสภาพพร้อมใช้งาน ซึ่งต้องเป็นโรงงานที่แจ้งเริ่มประกอบกิจการแล้ว และต้องแนบสำเนาใบอนุญาตประกอบกิจการโรงงาน (แบบ ร.ง.๔) จากกรมโรงงานอุตสาหกรรมของผู้ยื่นข้อเสนอ ทั้งนี้ เอกสารดังกล่าวต้องไม่หมดอายุ ถูกยกเลิก ถูกสั่งพักใช้ หรือเพิกถอน หรือผู้ยื่นข้อเสนอที่ใช้ผลิตภัณฑ์จากโรงงานผสมแอสฟัลต์คอนกรีตอื่น ต้องแสดงหลักฐาน ดังนี้

(ก) เอกสารยินยอมให้ใช้ผลิตภัณฑ์จากผู้ได้รับอนุญาตให้ประกอบกิจการโรงงานผสมแอสฟัลต์คอนกรีต ตามแบบเอกสารแนบท้ายเอกสารประกวดราคาอิเล็กทรอนิกส์ ข้อ ๑.๒๕

(ข) สำเนาใบอนุญาตประกอบกิจการโรงงาน (แบบ ร.ง.๔) ซึ่งต้องเป็นโรงงานที่แจ้งเริ่มประกอบกิจการแล้ว และอยู่ในสภาพพร้อมใช้งานจากกรมโรงงานอุตสาหกรรมของผู้ให้ความยินยอมให้ใช้ผลิตภัณฑ์จากโรงงานผสมแอสฟัลต์คอนกรีต ทั้งนี้ เอกสารดังกล่าวต้องไม่หมดอายุ ถูกยกเลิก ถูกสั่งพักใช้ หรือเพิกถอน

๓.๑๔ ผู้ยื่นข้อเสนอต้องแสดงแผนที่ที่ตั้งโรงงานผสมแอสฟัลต์คอนกรีต และเส้นทางขนส่งจากโรงงานผสมแอสฟัลต์คอนกรีตถึงกึ่งกลางของโครงการก่อสร้าง โดยระยะทางขนส่งจะต้องไม่เกิน ๑๑๐ กิโลเมตร ตามแบบเอกสารแนบท้ายประกวดราคาอิเล็กทรอนิกส์ ข้อ ๑.๒๖

๔. วงเงินในการจัดจ้าง

- วงเงินงบประมาณ ๑๕,๐๐๐,๐๐๐.๐๐ บาท (เงินสิบล้านบาทถ้วน)
- วงเงินราคากลาง เป็นเงินทั้งสิ้น ๑๔,๗๕๔,๗๕๑.๕๕ บาท (เงินสิบล้านเจ็ดแสนห้าหมื่นสี่พันเจ็ดร้อยห้าสิบบาทห้าสิบบาทห้าสตางค์)

๕. ระยะเวลาดำเนินการและส่งมอบงาน

- ต้องดำเนินการก่อสร้างให้แล้วเสร็จภายใน ๑๘๐ วัน นับถัดจากวันที่ได้รับหนังสือแจ้งให้เริ่มทำงาน

๖. หลักเกณฑ์การพิจารณาคัดเลือกข้อเสนอ

- ในการพิจารณาคัดเลือกผู้ชนะการยื่นข้อเสนอ กรมจะพิจารณาคัดสินโดยใช้เกณฑ์ราคา

๗. ราคาค่าเอกสารประกวดราคา

- ดาวน์โหลตเอกสารฟรี (ว ๑๒๕ ลงวันที่ ๑ มีนาคม ๒๕๖๖)

๘. หลักประกันการเสนอราคา

- ค่าหลักประกันการเสนอราคา เป็นเงิน ๗๕๐,๐๐๐.๐๐ บาท (เงินเจ็ดแสนห้าหมื่นบาทถ้วน)

๙. แบบรูปรายการและคุณลักษณะเฉพาะ

๙.๑ กิจกรรมยกระดับความปลอดภัยจุดกลับรถในระดับเดียวกัน ทางหลวงหมายเลข ๒๐๒ ตอน แก่งสนามนาง - ตอนตะหนิน ระหว่าง กม.๖๔+๕๘๖ - กม.๖๔+๙๘๐ ผลผลิต ๑ แห่ง และแบบมาตรฐานกรมทางหลวง โดยมีรายละเอียดดังนี้-

๑	CLEARING AND GRUBBING	ปริมาณงาน	๖๐๐.๐๐	SQ.M.
๒	EARTH EXCAVATION	ปริมาณงาน	๓,๐๐๐.๐๐	CU.M.
๓	UNSUITABLE MATERIAL EXCAVATION	ปริมาณงาน	๖๐.๐๐	CU.M.
๔	EARTH EMBANKMENT	ปริมาณงาน	๗๑๕.๐๐	CU.M.
๕	EARTH FILL IN MEDIAN AND ISLAND	ปริมาณงาน	๑๙๐.๐๐	CU.M.
๖	SELECTED MATERIAL A	ปริมาณงาน	๔๑๕.๐๐	CU.M.
๗	SOIL CEMENT SUBBASE	ปริมาณงาน	๔๑๕.๐๐	CU.M.
๘	CEMENT MODIFIED CRUSHED ROCK BASE	ปริมาณงาน	๑,๙๒๕.๐๐	CU.M.
๙	SCARIFICATION AND RECONSTRUCTION OF EXISTING SUBBASE ๑๐ CM. THICK	ปริมาณงาน	๗,๕๖๕.๐๐	SQ.M.
๑๐	PRIME COAT	ปริมาณงาน	๙,๓๑๕.๐๐	SQ.M.
๑๑	TACK COAT	ปริมาณงาน	๙,๓๘๐.๐๐	SQ.M.
๑๒	ASPHALT CONCRETE LEVELLING COURSE	ปริมาณงาน	๕.๐๐	TON
๑๓	ASPHALT CONCRETE BINDER COURSE ๕ CM. THICK (AC ๖๐/๗๐)	ปริมาณงาน	๙,๓๑๕.๐๐	SQ.M.

๑๔	ASPHALT CONCRETE WEARING COURSE ๕ CM. THICK (AC ๖๐/๗๐)	ปริมาณงาน	๙,๓๑๕.๐๐ SQ.M./
๑๕	R.C. PIPE CULVERTS DIA. ๑.๐๐ M. CLASS ๒	ปริมาณงาน	๔.๐๐ M./
๑๖	HEADWALL FOR R.C. PIPE CULVERT (END WALL) PLAIN CONCRETE	ปริมาณงาน	๒.๐๐ CU.M./
๑๗	HEADWALL FOR R.C. PIPE CULVERT (END WALL) REINFORCED CONCRETE	ปริมาณงาน	๒.๐๐ CU.M./
๑๘	SIDE DITCH LINING TYPE II	ปริมาณงาน	๑,๐๖๒.๐๐ SQ.M./
๑๙	BARRIER CURB	ปริมาณงาน	๗๔๐.๐๐ M./
๒๐	R.C. SLAB ๖ CM. THICK	ปริมาณงาน	๕๗๐.๐๐ SQ.M./
๒๑	ROADWAY LIGHTINGS ๙.๐๐ M. (MOUNTING HEIGHT) TAPERED STEEL POLE DOUBLE BRACKET WITH HIGH PRESSURE SODIUM LAMPS ๒๕๐ WATTS,CUT-OFF	ปริมาณงาน	๒.๐๐ EACH/
๒๒	RELOCATION OF EXISTING ROADWAY LIGHTINGS (DOUBLE BRACKET)	ปริมาณงาน	๑๐.๐๐ EACH/
๒๓	THERMOPLASTIC PAINT (WHITE)	ปริมาณงาน	๒๖๐.๐๐ SQ.M./
๒๔	THERMOPLASTIC PAINT (YELLOW)	ปริมาณงาน	๑๒๐.๐๐ SQ.M./
๒๕	CURB MARKING	ปริมาณงาน	๑๖๐.๐๐ SQ.M./
๒๖	TRAFFIC MANAGEMENT DURING CONSTRUCTION	ปริมาณงาน	๑.๐๐ L.S./

๙.๒ คู่สัญญาต้องใช้พัสดุประเภทวัสดุหรือครุภัณฑ์ที่จะใช้ในงานก่อสร้างเป็นพัสดุที่ผลิตภายในประเทศ โดยต้องใช้ไม่น้อยกว่าร้อยละ ๖๐ ของมูลค่าพัสดุที่จะใช้ในงานก่อสร้างทั้งหมดตามสัญญา โดยให้พิจารณาการใช้เหล็กในงานก่อสร้างก่อน โดยคู่สัญญาต้องใช้เหล็กที่ผลิตภายในประเทศไม่น้อยกว่าร้อยละ ๙๐ ของปริมาณเหล็กที่ต้องใช้ทั้งหมดตามสัญญา

๙.๓ หากผู้ยื่นข้อเสนอซึ่งเป็นผู้ประกอบการ SMEs เสนอราคาสูงกว่าราคาต่ำสุดของผู้ยื่นข้อเสนอรายอื่นที่ไม่เกินร้อยละ ๑๐ ให้จัดซื้อจัดจ้างกับผู้ประกอบการ SMEs ดังกล่าว โดยจัดเรียงลำดับผู้ยื่นข้อเสนอซึ่งเป็นผู้ประกอบการ SMEs ซึ่งเสนอราคาสูงกว่าราคาต่ำสุดของผู้ยื่นข้อเสนอรายอื่นไม่เกินร้อยละ ๑๐ ที่จะเรียกมาทำสัญญาไม่เกิน ๓ ราย

ผู้ยื่นเสนอราคาที่เป็นกิจการร่วมค้าที่จะได้สิทธิตามวรรคหนึ่ง ผู้เข้าร่วมค้าทุกรายจะต้องเป็นผู้ประกอบการ SMEs

ทั้งนี้ ผู้ประกอบการ SMEs ที่ได้แต้มต่อด้านราคาตามวรรคหนึ่ง จะต้องมิวงเงินสัญญา สะสมตามปีปฏิทินรวมกับราคาที่เสนอในครั้งแล้ว มีมูลค่ารวมกันไม่เกินมูลค่าของรายได้ตามขนาดที่ขึ้นทะเบียนไว้กับ สสว.

๙.๔ หากผู้ยื่นข้อเสนอซึ่งมิใช่ผู้ประกอบการ SMEs แต่เป็นบุคคลธรรมดาที่ถือสัญชาติไทยหรือนิติบุคคลที่จัดตั้งขึ้นตามกฎหมายไทยเสนอราคาสูงกว่าราคาต่ำสุดของผู้ยื่นข้อเสนอซึ่งเป็นบุคคลธรรมดาที่มีได้ถือสัญชาติไทยหรือนิติบุคคลที่จัดตั้งขึ้นตามกฎหมายของต่างประเทศไม่เกินร้อยละ ๓ ให้จัดซื้อจัดจ้างกับบุคคลธรรมดาที่ถือสัญชาติไทยหรือนิติบุคคลที่จัดตั้งขึ้นตามกฎหมายไทยดังกล่าว

ผู้ยื่นข้อเสนอที่เป็นกิจการร่วมค้าที่จะได้สิทธิตามวรรคหนึ่ง ผู้เข้าร่วมค้าทุกรายจะต้องเป็นบุคคลธรรมดาที่ถือสัญชาติไทยหรือนิติบุคคลที่จัดตั้งขึ้นตามกฎหมายไทย

๑๐. ค่าปรับ

- ค่าปรับตามสัญญาจ้างแนบท้ายเอกสารประกวดราคาอิเล็กทรอนิกส์นี้ หรือข้อตกลงจ้างเป็นหนังสือจะกำหนด ดังนี้

๑๐.๑ กรณีที่ผู้รับจ้างนำงานที่รับจ้างไปจ้างช่วงให้ผู้อื่นทำอีกทอดหนึ่งโดยไม่ได้รับอนุญาตจากกรม จะกำหนดค่าปรับสำหรับการฝ่าฝืนดังกล่าวเป็นจำนวนร้อยละ ๑๒ ของวงเงินของงานจ้างช่วงนั้น

๑๐.๒ กรณีที่ผู้รับจ้างปฏิบัติผิดสัญญาจ้างก่อสร้าง นอกเหนือจากข้อ ๑๐.๑ จะกำหนดค่าปรับเป็นรายวันเป็นจำนวนเงินตายตัวในอัตราร้อยละ ๐.๒๕ ของราคางานจ้าง

๑๑. งานตามประกาศประกวดราคาจ้างด้วยวิธีประกวดราคาอิเล็กทรอนิกส์ (e-bidding) นี้

๑๑.๑ ได้รับอนุมัติเงินงบประมาณรายจ่ายประจำปี พ.ศ. ๒๕๖๙ แล้ว

๑๑.๒ ยังไม่ได้รับอนุมัติเงินงบประมาณรายจ่ายประจำปี พ.ศ. ๒๕๖๙

อนึ่ง การจัดซื้อจัดจ้างครั้งนี้ จะมีการลงนามในสัญญาหรือข้อตกลงเป็นหนังสือได้ต่อเมื่อพระราชบัญญัติงบประมาณรายจ่ายประจำปีงบประมาณ พ.ศ. ๒๕๖๙ มีผลใช้บังคับ และได้รับจัดสรรงบประมาณรายจ่ายประจำปีงบประมาณ พ.ศ. ๒๕๖๙ จากสำนักงานงบประมาณแล้ว

สำหรับกรณีที่ไม่ได้รับการจัดสรรงบประมาณรายจ่ายเพื่อการจัดซื้อหรือการจัดจ้างในครั้งดังกล่าว หน่วยงานของรัฐสามารถยกเลิกการจัดซื้อหรือการจัดจ้างได้

๑๒. รายละเอียดและข้อกำหนดอื่น ที่นำมาใช้ในการควบคุมงานก่อสร้าง ดังนี้

๑๒.๑ รายการละเอียดและข้อกำหนดการก่อสร้างทางหลวง เล่มที่ ๑ และ เล่มที่ ๒

๑๒.๒ รายละเอียดและข้อกำหนดการจัดทำเครื่องหมายจราจรบนผิวทาง ฉบับกรกฎาคม ๒๕๕๑

๑๒.๓ คู่มือเครื่องหมายควบคุมการจราจร ในงานก่อสร้างบูรณะและบำรุงรักษา ฉบับปี พ.ศ. ๒๕๖๑

๑๒.๔ คู่มือการใช้อุปกรณ์ควบคุมการจราจรบริเวณพื้นที่ก่อสร้าง

๑๒.๕ STANDARD DRAWING (revision ๒๐๑๕)

๑๒.๖ มาตรฐาน (ทล.-ม.) และข้อกำหนด (ทล.-ก.)

- มาตรฐานที่ ทล.-ม.๑๐๒/๒๕๓๒

- มาตรฐานที่ ทล.-ม.๒๐๓/๒๕๖๗

- มาตรฐานที่ ทล.-ม.๒๐๖/๒๕๖๔

- มาตรฐานที่ ทล.-ม.๒๐๘/๒๕๓๒

- มาตรฐานที่ ทล.-ม.๓๐๒/๒๕๓๒

- มาตรฐานที่ ทล.-ม.๓๐๓/๒๕๕๗

- มาตรฐานที่ ทล.-ม.๔๐๒/๒๕๕๗

- มาตรฐานที่ ทล.-ม.๔๐๓/๒๕๓๑

- มาตรฐานที่ ทล.-ม.๔๐๘/๒๕๓๒

- ข้อกำหนดที่ ทล.-ก.๔๐๑/๒๕๕๙

๑๒.๗ ข้อกำหนดและมาตรฐานทั่วไป งานติดตั้งไฟฟ้าแสงสว่างบนทางหลวง

๑๒.๘ ข้อกำหนดพิเศษ

๑๒.๙ แบบแปลน

๑๒.๑๐ แนวทางการพิจารณาขยายอายุสัญญาหรือการงด หรือลดค่าปรับงานจ้างเหมาของ
กรมทางหลวง ฉบับเดือน สิงหาคม ๒๕๖๑

๑๒.๑๑ คู่มือแนวทางปฏิบัติด้านความปลอดภัยในระหว่างการก่อสร้างงานทาง งานสะพาน และ
งานบำรุงทางของกรมทางหลวง

๑๓. สถานที่ติดต่อหรือขอทราบข้อมูลเพิ่มเติม หรือส่งข้อเสนอแนะ วิจารณ์ หรือแสดงความคิดเห็น

ผู้สนใจสามารถขอทราบข้อมูลรายละเอียดเพิ่มเติม หรือส่งข้อคิดเห็น ข้อเสนอแนะ วิจารณ์ หรือ
แสดงความคิดเห็นเกี่ยวกับร่างขอบเขตของงานนี้ เป็นลายลักษณ์อักษรโดยไปรษณีย์ตอบรับ ได้ที่แขวงทางหลวง
นครราชสีมาที่ ๑ ถนนสุรนารายณ์ ตำบลในเมือง อำเภอเมืองนครราชสีมา จังหวัดนครราชสีมา ๓๐๐๐๐
โทร.๐๔๔-๒๔๕๑๘๑ ต่อ ๑๗ หรือทางเว็บไซต์ของกรมทางหลวง (www.doh.go.th) E-mail Address :
doho๘๑๑@doh.go.th โดยระบุชื่อ ที่อยู่ และหมายเลขโทรศัพท์ที่ติดต่อได้

๑๔. หมายเหตุ

- กำหนดยี่นราคา ๒๗๐ วัน นับแต่วันเสนอราคา
- การปรับราคาค่างานก่อสร้าง (ค่า K) เป็นไปตามสูตรของราชการ

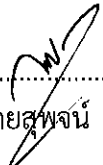
(ลงชื่อ).....  ประธานคณะกรรมการ
(นายสุพจน์ เดชบุญ) นายช่างโยธาอาวุโส

(ลงชื่อ)..... กรรมการ
(นางจรัสศรี ลำเพย) นักจัดการงานทั่วไปชำนาญการ

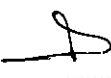
(ลงชื่อ).....  กรรมการ
(นางเรไร หอมจะบก) นายช่างโยธาชำนาญงาน

คณะกรรมการฯ, รอ.ขท.(บ) , คุณเลตวัลย์

- เห็นชอบ
- อนุมัติดำเนินการต่อไป

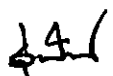
(นายรุ่งโรจน์ สติถย์)
ผอ.ขท.นครราชสีมาที่ ๑

(นายปกรณ์ ศรีปานวงศ์)
ผู้อำนวยการสำนักงานทางหลวงที่ ๑๐ (นครราชสีมา)
ปฏิบัติราชการแทน อธิบดีกรมทางหลวง

๕



ประกาศกรมทางหลวง โดย แขวงทางหลวงนครราชสีมาที่ ๑
เรื่อง ประกวดราคาจ้างก่อสร้างกิจกรรมยกระดับความปลอดภัยจุดกัลป์รถในระดับเดียวกัน ทางหลวง
หมายเลข ๒๐๒ ตอน แก่งสนามนาง - ดอนตะหนิน ระหว่าง กม.๖๔+๕๘๖ - กม.๖๔+๙๘๐ ผลผลิต ๑
แห่ง
ด้วยวิธีประกวดราคาอิเล็กทรอนิกส์ (e-bidding)

กรมทางหลวง โดย แขวงทางหลวงนครราชสีมาที่ ๑ มีความประสงค์จะประกวดราคาจ้าง
ก่อสร้างกิจกรรมยกระดับความปลอดภัยจุดกัลป์รถในระดับเดียวกัน ทางหลวงหมายเลข ๒๐๒ ตอน แก่งสนาม
นาง - ดอนตะหนิน ระหว่าง กม.๖๔+๕๘๖ - กม.๖๔+๙๘๐ ผลผลิต ๑ แห่ง ด้วยวิธีประกวดราคา
อิเล็กทรอนิกส์ (e-bidding) ราคาากลางของงานจ้างก่อสร้าง ในการประกวดราคาครั้งนี้ เป็นเงินทั้งสิ้น
๑๔,๗๕๔,๗๕๑.๕๕ บาท (สิบสี่ล้านเจ็ดแสนห้าหมื่นห้าพันเจ็ดร้อยห้าสิบบาทห้าสตางค์) จำนวน ๑
รายการ

ผู้ยื่นข้อเสนอต้องยื่นข้อเสนอโดยแสดงหลักฐานถึงขีดความสามารถและความพร้อมที่มีอยู่ใน
วันยื่นข้อเสนอ โดยมีรายละเอียดดังนี้

๑. ผู้ยื่นข้อเสนอจะต้องมีคุณสมบัติให้เป็นไปตามเอกสารประกวดราคาอิเล็กทรอนิกส์กำหนด
๒. ผู้ยื่นข้อเสนอต้องเสนอราคาทางระบบจัดซื้อจัดจ้างภาครัฐด้วยอิเล็กทรอนิกส์ในวันที่
ระหว่างเวลา น. ถึง น. ซึ่งสามารถจัดเตรียมเอกสารข้อเสนอได้ตั้งแต่วันที่ประกาศจนถึงวันเสนอ
ราคา

๓. ผู้สนใจสามารถดูรายละเอียดและดาวน์โหลดเอกสารประกวดราคาอิเล็กทรอนิกส์เลขที่
ลงวันที่ พฤศจิกายน พ.ศ. ๒๕๖๘ ผ่านทางระบบจัดซื้อจัดจ้างภาครัฐด้วยอิเล็กทรอนิกส์ ได้ตั้งแต่วันที่
ประกาศจนถึงวันเสนอราคา ได้ที่เว็บไซต์ www.doh.go.th หรือ www.gprocurement.go.th ทั้งนี้ หาก
ต้องการทราบรายละเอียดเพิ่มเติมเกี่ยวกับแบบรูปและรายการละเอียด โปรดสอบถามมายัง กรมทางหลวง
โดย แขวงทางหลวงนครราชสีมาที่ ๑ ผ่านทางไปรษณีย์อิเล็กทรอนิกส์ doh0811@doh.go.th หรือช่องทาง
ตามที่กรมบัญชีกลางกำหนด ภายในวันที่ ในเวลาราชการ โดย แขวงทางหลวงนครราชสีมาที่ ๑ จะชี้แจง
รายละเอียดดังกล่าวผ่านทางเว็บไซต์ www.doh.go.th และ www.gprocurement.go.th ในวันที่
งานตามประกาศประกวดราคาจ้างด้วยวิธีประกวดราคาอิเล็กทรอนิกส์ (e-bidding) นี้

ได้รับจัดสรรเงินงบประมาณรายจ่ายประจำปี พ.ศ. ๒๕๖๙ แล้ว
✓ ยังไม่ได้รับอนุมัติเงินงบประมาณรายจ่ายประจำปี พ.ศ. ๒๕๖๙
อนึ่ง การจัดซื้อจัดจ้างครั้งนี้จะมีการลงนามในสัญญาหรือข้อตกลงเป็นหนังสือได้ต่อเมื่อ
พระราชบัญญัติงบประมาณรายจ่ายประจำปีงบประมาณ พ.ศ. ๒๕๖๙ มีผลใช้บังคับ และได้รับจัดสรร
งบประมาณรายจ่ายประจำปีงบประมาณ พ.ศ. ๒๕๖๙ จากสำนักงบประมาณแล้ว และกรณีที่หน่วยงานของรัฐ
ไม่ได้รับการจัดสรรงบประมาณเพื่อการจัดซื้อจัดจ้างในครั้งดังกล่าว หน่วยงานของรัฐสามารถยกเลิกการจัดซื้อ
จัดจ้างได้

ประกาศ ณ วันที่ พฤศจิกายน พ.ศ. ๒๕๖๘

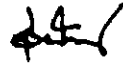

(นายรุ่งโรจน์ สติดิษฐ์)

ผู้อำนวยการแขวงทางหลวงนครราชสีมาที่ ๑

ปฏิบัติราชการแทน อธิบดีกรมทางหลวง



เอกสารประกวดราคาจ้างก่อสร้างด้วยวิธีประกวดราคาอิเล็กทรอนิกส์ (e-bidding)

เลขที่

การจ้างก่อสร้างกิจกรรมยกระดับความปลอดภัยจุดกลับรถในระดับเดียวกัน ทางหลวงหมายเลข ๒๐๒

ตอน แก่งสนามนาง - ดอนตะหนิน ระหว่าง กม.๖๔+๕๘๖ - กม.๖๔+๙๘๐ ผลผลิต ๑ แห่ง

ตามประกาศ กรมทางหลวง โดย แขวงทางหลวงนครราชสีมาที่ ๑

ลงวันที่ พฤศจิกายน ๒๕๖๘

กรมทางหลวง โดย แขวงทางหลวงนครราชสีมาที่ ๑ ซึ่งต่อไปนี้เรียกว่า "กรม" มีความประสงค์ จะ ประกวดราคาจ้างก่อสร้างกิจกรรมยกระดับความปลอดภัยจุดกลับรถในระดับเดียวกัน ทางหลวงหมายเลข ๒๐๒ ตอน แก่งสนามนาง - ดอนตะหนิน ระหว่าง กม.๖๔+๕๘๖ - กม.๖๔+๙๘๐ ผลผลิต ๑ แห่ง ด้วยวิธี ประกวดราคาอิเล็กทรอนิกส์ (e-bidding) ตามรายการ ดังนี้

จ้างก่อสร้างกิจกรรมยกระดับความปลอดภัยจุดกลับรถในระดับเดียวกัน จำนวน ๑ แห่ง
ทางหลวงหมายเลข ๒๐๒ ตอน แก่งสนามนาง - ดอนตะหนิน ระหว่าง กม.๖๔+๕๘๖ - กม.๖๔+๙๘๐

โดยมีข้อแนะนำและข้อกำหนดดังต่อไปนี้

๑. เอกสารแนบท้ายเอกสารประกวดราคาอิเล็กทรอนิกส์

๑.๑ แบบรูปและรายการละเอียด และขอบเขตของงาน

๑.๒ แบบใบเสนอราคาที่กำหนดไว้ในระบบจัดซื้อจัดจ้างภาครัฐด้วยอิเล็กทรอนิกส์

๑.๓ แบบสัญญาจ้างก่อสร้าง

๑.๔ แบบหนังสือคำประกัน

(๑) หลักประกันการเสนอราคา

(๒) หลักประกันสัญญา

(๓) หลักประกันการรับเงินค่าจ้างล่วงหน้า

(๔) หลักประกันผลงาน

๑.๕ สูตรการปรับราคา

๑.๖ บทนิยาม

(๑) ผู้ที่มีผลประโยชน์ร่วมกัน

(๒) การขีดขวางการแข่งขันอย่างเป็นธรรม

(๓) ผลงาน

๑.๗ แบบบัญชีเอกสารที่กำหนดไว้ในระบบจัดซื้อจัดจ้างภาครัฐด้วยอิเล็กทรอนิกส์

(๑) บัญชีเอกสารส่วนที่ ๑

(๒) บัญชีเอกสารส่วนที่ ๒

๑.๘ รายละเอียดการคำนวณราคากลางงานก่อสร้างตาม BOQ (Bill of Quantities)

๑.๙ แผนการทำงาน

๑.๑๐ แผนการใช้วัสดุที่ผลิตภายในประเทศและแผนการใช้เหล็กที่ผลิตภายในประเทศ

๑.๑๑ ใบแจ้งการชำระเงิน สำหรับหลักประกันการเสนอราคา

ร่างขอบเขตของงานและเอกสารแนบท้ายเอกสารประกวดราคา

๑.๑๒ แนวทางการพิจารณาขยายอายุสัญญา หรือการงดหรือลดค่าปรับงานจ้างเหมา

ของกรมทางหลวง (ฉบับสิงหาคม ๒๕๖๑)

๑.๑๓ รายการงานที่ผู้รับจ้างต้องรับผิดชอบในความชำรุดบกพร่องของงานจ้างหรือ

ความเสียหายภายในกำหนดเวลา

๑.๑๔ เรื่อง การจ้างช่วง

๑.๑๕ รูปแบบแผ่นป้ายประชาสัมพันธ์งานก่อสร้าง

๑.๑๖ หนังสือมอบอำนาจ

๑.๑๗ บัญชีรายละเอียดแนบท้ายประกาศ

๑.๑๘ บัญชีรายการก่อสร้าง

๑.๑๙ แบบแปลน

๑.๒๐ เงื่อนไขการลงนามในสัญญา

๑.๒๑ บัญชีรายละเอียดมาตรฐานควบคุมการก่อสร้างแนบท้ายประกาศ

๑.๒๒ รายละเอียดและหลักเกณฑ์งานบริหารการจราจรในระหว่างการก่อสร้าง

๑.๒๓ งานจัดทำเครื่องหมายจราจรบนผิวทาง (การตีเส้น, ลูกศร, ชีตเขียนข้อความ)

๑.๒๔ เงื่อนไขการจ่ายค่างานผิวทาง

๑.๒๕ หนังสือเรื่อง แจ้งยืนยันการให้ความยินยอมให้ใช้ผลิตภัณฑ์ของโรงงานผสม

แอสฟัลต์คอนกรีต

๑.๒๖ แบบแสดงแผนที่ที่ตั้งโรงงานผสมแอสฟัลต์คอนกรีตและเส้นทางขนส่งจาก

โรงงานผสมแอสฟัลต์คอนกรีตถึงกึ่งกลางของโครงการก่อสร้าง

๑.๒๗ ข้อกำหนดผลการทดสอบค่าความสามารถในการรับกำลังอัดของคอนกรีต

๒. คุณสมบัติของผู้ยื่นข้อเสนอ

๒.๑ มีความสามารถตามกฎหมาย

๒.๒ ไม่เป็นบุคคลล้มละลาย

๒.๓ ไม่อยู่ระหว่างเลิกกิจการ

๒.๔ ไม่เป็นบุคคลซึ่งอยู่ระหว่างถูกระงับการยื่นข้อเสนอหรือทำสัญญากับหน่วยงานของรัฐไว้ชั่วคราว เนื่องจากเป็นผู้ที่ไม่ผ่านเกณฑ์การประเมินผลการปฏิบัติงานของผู้ประกอบการตามระเบียบที่รัฐมนตรีว่าการกระทรวงการคลังกำหนดตามที่ประกาศเผยแพร่ในระบบเครือข่ายสารสนเทศของกรมบัญชีกลาง

๒.๕ ไม่เป็นบุคคลซึ่งถูกระงับชื่อไว้ในบัญชีรายชื่อผู้ทำงานและได้แจ้งเวียนชื่อให้เป็นผู้ทำงานของหน่วยงานของรัฐในระบบเครือข่ายสารสนเทศของกรมบัญชีกลาง ซึ่งรวมถึงนิติบุคคลที่ผู้ทำงานเป็นหุ้นส่วนผู้จัดการ กรรมการผู้จัดการ ผู้บริหาร ผู้มีอำนาจในการดำเนินงานในกิจการของนิติบุคคลนั้นด้วย

๒.๖ มีคุณสมบัติและไม่มีลักษณะต้องห้ามตามที่คณะกรรมการนโยบายการจัดซื้อจัดจ้าง และการบริหารพัสดุภาครัฐกำหนดในราชกิจจานุเบกษา

๒.๗ เป็นนิติบุคคลผู้มีอาชีพรับจ้างงานก่อสร้างที่ประกวดราคาอิเล็กทรอนิกส์ดังกล่าว

๒.๘ ไม่เป็นผู้มีผลประโยชน์ร่วมกันกับผู้ยื่นข้อเสนอรายอื่นที่เข้ายื่นข้อเสนอให้แก่ แขวงทางหลวงนครราชสีมาที่ ๑ ณ วันประกาศประกวดราคาอิเล็กทรอนิกส์ หรือไม่เป็นผู้กระทำการอันเป็นการขัดขวาง การแข่งขันอย่างเป็นธรรมในการประกวดราคาอิเล็กทรอนิกส์ครั้งนี้

๒.๙ ไม่เป็นผู้ได้รับเอกสิทธิ์หรือความคุ้มกัน ซึ่งอาจปฏิเสธไม่ยอมขึ้นศาลไทย เว้นแต่รัฐบาล ของผู้ยื่นข้อเสนอได้มีคำสั่งให้สละเอกสิทธิ์และความคุ้มกันเช่นนั้น

๒.๑๐ เป็นผู้ประกอบการที่ขึ้นทะเบียนงานก่อสร้างสาขางานก่อสร้างทาง ไม่น้อยกว่าชั้น ๕ ประเภทคุณลักษณะเฉพาะอื่นๆ ไว้กับกรมบัญชีกลาง

๒.๑๑ ผู้ยื่นข้อเสนอที่ยื่นข้อเสนอในรูปแบบของ "กิจการร่วมค้า" ต้องมีคุณสมบัติดังนี้

(๑) การกำหนดสัดส่วนในการเข้าร่วมค้าของคู่สัญญา

กรณีที่ข้อตกลงฯ กำหนดให้ผู้เข้าร่วมค้ารายใดรายหนึ่งเป็นผู้เข้าร่วมค้าหลัก ข้อตกลงฯ จะต้องมีกำหนดสัดส่วนหน้าที่ และความรับผิดชอบในปริมาณงาน สิ่งของ หรือมูลค่าตามสัญญาของผู้เข้าร่วมค้าหลักมากกว่าผู้เข้าร่วมค้ารายอื่นทุกราย

(๒) กรณีที่ข้อตกลงฯ กำหนดให้ผู้เข้าร่วมค้ารายใดรายหนึ่งเป็นผู้เข้าร่วมค้าหลัก กิจการร่วมค้านั้นต้องใช้ผลงานของผู้เข้าร่วมค้าหลักรายเดียวเป็นผลงานของกิจการร่วมค้าที่ยื่นข้อเสนอ สำหรับข้อตกลงฯ ที่ไม่ได้กำหนดให้ผู้เข้าร่วมค้ารายใดเป็นผู้เข้าร่วมค้าหลักผู้เข้าร่วมค้าทุกรายจะต้องมีคุณสมบัติครบถ้วนตามเงื่อนไขที่กำหนดไว้ในเอกสารเชิญชวน

(๓) งานก่อสร้างที่ขึ้นทะเบียนไว้กับกรมบัญชีกลางตามสาขางานก่อสร้างที่คณะกรรมการราคากลางและขึ้นทะเบียนผู้ประกอบการกำหนด

กรณีที่ข้อตกลงฯ กำหนดให้ผู้เข้าร่วมค้ารายใดรายหนึ่งเป็นผู้เข้าร่วมค้าหลักผู้เข้าร่วมค้าหลักจะต้อง เป็นผู้ประกอบการที่ขึ้นทะเบียนงานก่อสร้างสาขางานก่อสร้างทาง ไม่น้อยกว่าชั้น ๕ ประเภทคุณลักษณะเฉพาะอื่นๆ ไว้กับกรมบัญชีกลาง ในส่วนของผู้เข้าร่วมค้าที่ไม่ใช่ผู้เข้าร่วมค้าหลักจะเป็นผู้ประกอบการที่ขึ้นทะเบียนในสาขางานก่อสร้างไว้กับกรมบัญชีกลางหรือไม่ก็ได้

สำหรับข้อตกลงฯ ที่ไม่ได้กำหนดให้ผู้เข้าร่วมค้ารายใดเป็นผู้เข้าร่วมค้าหลักผู้เข้าร่วมค้าทุกรายจะต้องมีคุณสมบัติครบถ้วนตามเงื่อนไขที่กำหนดไว้ในเอกสารเชิญชวน

(๔) การยื่นข้อเสนอของกิจการร่วมค้า

(๔.๑) กรณีที่ข้อตกลงฯ กำหนดให้มีการมอบหมายผู้เข้าร่วมค้ารายใดรายหนึ่ง เป็นผู้ยื่นข้อเสนอในนามกิจการร่วมค้า การยื่นข้อเสนอดังกล่าวไม่ต้องมีหนังสือมอบอำนาจ

สำหรับข้อตกลงฯ ที่ไม่ได้กำหนดให้ผู้เข้าร่วมค้ารายใดเป็นผู้ยื่นข้อเสนอ ผู้เข้าร่วมค้าทุกรายจะต้องลงลายมือชื่อในหนังสือมอบอำนาจให้ผู้เข้าร่วมค้ารายหนึ่งเป็นผู้ยื่นข้อเสนอในนามกิจการร่วมค้า

(๔.๒) การยื่นข้อเสนอด้วยวิธีประกวดราคาอิเล็กทรอนิกส์ (e - bidding) ให้ผู้เข้าร่วมค้าที่ได้รับมอบหมายหรือมอบอำนาจตามข้อ (๔.๑) ดำเนินการซื้อเอกสารประกวดราคาอิเล็กทรอนิกส์ กรณีที่มีการจำหน่ายเอกสารซื้อหรือจ้าง

๒.๑๒ ผู้ยื่นข้อเสนอต้องลงทะเบียนที่มีข้อมูลถูกต้องครบถ้วนในระบบจัดซื้อจัดจ้างภาครัฐด้วย อิเล็กทรอนิกส์ (Electronic Government Procurement : e-GP) ของกรมบัญชีกลาง

๒.๑๓ ผู้ยื่นข้อเสนอต้องมีโรงงานผสมแอสฟัลต์คอนกรีต หรือโรงงานผสมแอสฟัลต์คอนกรีตแบบเคลื่อนที่ (Mobile Asphalt Concrete Plant) ที่อยู่ในสภาพพร้อมใช้งาน ซึ่งต้องเป็นโรงงานที่แจ้งเริ่มประกอบกิจการแล้ว และต้องแนบสำเนาใบอนุญาตประกอบกิจการโรงงาน (แบบ ร.ง.๔) จากกรมโรงงานอุตสาหกรรมของผู้ยื่นข้อเสนอ ทั้งนี้ เอกสารดังกล่าวต้องไม่หมดอายุ ถูกยกเลิก ถูกสั่งพักใช้ หรือเพิกถอน หรือผู้ยื่นข้อเสนอที่ขอใช้ผลิตภัณฑ์จากโรงงานผสมแอสฟัลต์คอนกรีตอื่น ต้องแสดงหลักฐานดังนี้

(ก) เอกสารยินยอมให้ใช้ผลิตภัณฑ์จากผู้ได้รับอนุญาตให้ประกอบกิจการโรงงานผสมแอสฟัลต์คอนกรีต ตามแบบเอกสารแนบท้ายเอกสารประกวดราคาอิเล็กทรอนิกส์ ข้อ ๑.๒๕

(ข) สำเนาใบอนุญาตประกอบกิจการโรงงาน (แบบ ร.ง.๔) ซึ่งต้องเป็นโรงงานที่แจ้งเริ่มประกอบกิจการแล้ว และอยู่ในสภาพพร้อมใช้งานจากกรมโรงงานอุตสาหกรรมของผู้ให้ความยินยอมให้ใช้ผลิตภัณฑ์จากโรงงานผสมแอสฟัลต์คอนกรีต ทั้งนี้ เอกสารดังกล่าวต้องไม่หมดอายุ ถูกยกเลิก ถูกสั่งพักใช้ หรือเพิกถอน

๒.๑๔ ผู้ยื่นข้อเสนอต้องแสดงแผนที่ที่ตั้งโรงงานผสมแอสฟัลต์คอนกรีต และเส้นทางขนส่งจากโรงงานผสมแอสฟัลต์คอนกรีตถึงกึ่งกลางของโครงการก่อสร้าง โดยระยะทางขนส่งจะต้องไม่เกิน ๑๑๐ กิโลเมตร ตามแบบเอกสารแนบท้ายประกวดราคาอิเล็กทรอนิกส์ ข้อ ๑.๒๖

๓. หลักฐานการยื่นข้อเสนอ

ผู้ยื่นข้อเสนอจะต้องเสนอเอกสารหลักฐานยื่นมาพร้อมกับการเสนอราคาทางระบบจัดซื้อจัดจ้างภาครัฐด้วยอิเล็กทรอนิกส์ โดยแยกเป็น ๒ ส่วน คือ

๓.๑ ส่วนที่ ๑ อย่างน้อยต้องมีเอกสารดังต่อไปนี้

(๑) ในกรณีผู้ยื่นข้อเสนอเป็นนิติบุคคล

(ก) ห้างหุ้นส่วนสามัญหรือห้างหุ้นส่วนจำกัด ให้ยื่นสำเนาหนังสือรับรองการจดทะเบียนนิติบุคคล บัญชีรายชื่อหุ้นส่วนผู้จัดการ

(ข) บริษัทจำกัดหรือบริษัทมหาชนจำกัด ให้ยื่นสำเนาหนังสือรับรองการจดทะเบียนนิติบุคคล หนังสือบริคณห์สนธิ บัญชีรายชื่อกรรมการผู้จัดการ และบัญชีผู้ถือหุ้นรายใหญ่ (ถ้ามี)

(๒) ในกรณีผู้ยื่นข้อเสนอเป็นบุคคลธรรมดาหรือคณะบุคคลที่มีใช้นิติบุคคล ให้ยื่นสำเนาบัตรประจำตัวประชาชนของผู้ยื่น ข้อเสนอข้อตกลงที่แสดงถึงการเข้าเป็นหุ้นส่วน (ถ้ามี) สำเนาบัตรประจำตัวประชาชนของผู้เป็นหุ้นส่วน หรือสำเนาหนังสือเดินทางของผู้เป็นหุ้นส่วนที่มีได้ถือสัญชาติไทย

(๓) ในกรณีผู้ยื่นข้อเสนอเป็นผู้ยื่นข้อเสนอร่วมกันในฐานะเป็นผู้ร่วมค้า ให้ยื่นสำเนาสัญญาของการเข้าร่วมค้า และเอกสารตามที่ระบุไว้ใน (๑) หรือ (๒) ของผู้ร่วมค้า แล้วแต่กรณี

(๕) สำเนาใบทะเบียนพาณิชย์ (ถ้ามี)

(๖) สำเนาใบทะเบียนภาษีมูลค่าเพิ่ม ภ.พ.๒๐ (ถ้ามี)

(๗) บัญชีเอกสารส่วนที่ ๑ ทั้งหมดที่ได้ยื่นพร้อมกับการเสนอราคาทางระบบจัดซื้อจัดจ้างภาครัฐด้วยอิเล็กทรอนิกส์ ตามแบบในข้อ ๑.๗ (๑) โดยไม่ต้องแนบในรูปแบบ PDF File (Portable Document Format)

ทั้งนี้ เมื่อผู้ยื่นข้อเสนอดำเนินการแนบไฟล์เอกสารตามบัญชีเอกสารส่วนที่ ๑ ครบถ้วน ถูกต้องแล้ว ระบบจัดซื้อจัดจ้างภาครัฐด้วยอิเล็กทรอนิกส์จะสร้างบัญชีเอกสารส่วนที่ ๑ ตามแบบในข้อ ๑.๗ (๑) ให้โดยผู้ยื่นข้อเสนอไม่ต้องแนบบัญชีเอกสารส่วนที่ ๑ ดังกล่าวในรูปแบบ PDF File (Portable Document Format)

๓.๒ ส่วนที่ ๒ อย่างน้อยต้องมีเอกสารดังต่อไปนี้

(๑) หลักประกันการเสนอราคา ตามข้อ ๕

(๒) สำเนาหลักฐานการขึ้นทะเบียนงานก่อสร้าง สาขางานก่อสร้างทาง ไม่น้อยกว่าชั้น ๕ ประเภทคุณลักษณะเฉพาะอื่นๆ ไว้กับกรมบัญชีกลาง

(๓) สำเนาใบขึ้นทะเบียนผู้ประกอบการวิสาหกิจขนาดกลางและขนาดย่อม (SMEs) (ถ้ามี)

(๔) ผู้ยื่นข้อเสนอต้องมีโรงงานผสมแอสฟัลต์คอนกรีต หรือโรงงานผสมแอสฟัลต์คอนกรีตแบบเคลื่อนที่ (Mobile Asphalt Concrete Plant) ที่อยู่ในสภาพพร้อมใช้งาน ซึ่งต้องเป็นโรงงานที่แจ้งเริ่มประกอบกิจการแล้ว และต้องแนบสำเนาใบอนุญาตประกอบกิจการโรงงาน (แบบ ร.ง.๔) จากกรมโรงงานอุตสาหกรรมของผู้ยื่นข้อเสนอ ทั้งนี้ เอกสารดังกล่าวต้องไม่หมดอายุถูกยกเลิก ถูกสั่งพักใช้ หรือเพิกถอน หรือผู้ยื่นข้อเสนอที่ขอใช้ผลิตภัณฑ์จากโรงงานผสมแอสฟัลต์คอนกรีตอื่น ต้องแสดงหลักฐานดังนี้

(ก) เอกสารยินยอมให้ใช้ผลิตภัณฑ์จากผู้ได้รับอนุญาตให้ประกอบกิจการโรงงานผสมแอสฟัลต์คอนกรีต ตามแบบเอกสารแนบท้ายเอกสารประกวดราคาอิเล็กทรอนิกส์ ข้อ ๑.๒๕

(ข) สำเนาใบอนุญาตประกอบกิจการโรงงาน (แบบ ร.ง.๔) ซึ่งต้องเป็น

โรงงานที่แจ้งเริ่มประกอบกิจการแล้ว และอยู่ในสภาพพร้อมใช้งานจากกรมโรงงานอุตสาหกรรมของผู้ให้ความยินยอมให้ใช้ผลิตภัณฑ์จากโรงงานผสมแอสฟัลต์คอนกรีต ทั้งนี้ เอกสารดังกล่าวต้องไม่หมดอายุ ถูกยกเลิก ถูกสั่งพักใช้ หรือเพิกถอน

(๕) ผู้ยื่นข้อเสนอต้องแสดงแผนที่ที่ตั้งโรงงานผสมแอสฟัลต์คอนกรีต และเส้นทางขนส่งจากโรงงานผสมแอสฟัลต์คอนกรีตถึงกึ่งกลางของโครงการก่อสร้าง โดยระยะทางขนส่งจะต้องไม่เกิน ๑๑๐ กิโลเมตร ตามแบบเอกสารแนบท้ายประกวดราคาอิเล็กทรอนิกส์ ข้อ ๑.๒๖

(๖) บัญชีเอกสารส่วนที่ ๒ ทั้งหมดที่ได้ยื่นพร้อมกับการเสนอราคาทางระบบจัดซื้อจัดจ้างภาครัฐด้วยอิเล็กทรอนิกส์ตามแบบในข้อ ๑.๗ (๒) โดยไม่ต้องแนบในรูปแบบ PDF File (Portable Document Format)

ทั้งนี้ เมื่อผู้ยื่นข้อเสนอดำเนินการแนบไฟล์เอกสารตามบัญชีเอกสารส่วนที่ ๒ ครบถ้วน ถูกต้องแล้ว ระบบจัดซื้อจัดจ้างภาครัฐด้วยอิเล็กทรอนิกส์จะสร้างบัญชีเอกสารส่วนที่ ๒ ตามแบบในข้อ ๑.๗ (๒) ให้โดยผู้ยื่นข้อเสนอไม่ต้องแนบบัญชีเอกสารส่วนที่ ๒ ดังกล่าวในรูปแบบ PDF File (Portable Document Format)

๔. การเสนอราคา

๔.๑ ผู้ยื่นข้อเสนอต้องยื่นข้อเสนอ และเสนอราคาทางระบบจัดซื้อจัดจ้างภาครัฐด้วยอิเล็กทรอนิกส์ตามที่กำหนดไว้ในเอกสารประกวดราคาอิเล็กทรอนิกส์ โดยไม่มีเงื่อนไขใดๆ ทั้งสิ้น และจะต้องกรอกข้อความให้ถูกต้องครบถ้วน พร้อมทั้งหลักฐานแสดงตัวตนและทำการยืนยันตัวตนของผู้ยื่นข้อเสนอ โดยไม่ต้องแนบบใบเสนอราคาในรูปแบบ PDF File (Portable Document Format)

๔.๒ ผู้ยื่นข้อเสนอจะต้องกรอกรายละเอียดการเสนอราคาในใบเสนอราคาตามแบบเอกสารประกวดราคาจ้างก่อสร้างด้วยวิธีประกวดราคาอิเล็กทรอนิกส์ (e-bidding) ข้อ ๑.๒ ให้ครบถ้วน โดยไม่ต้องยื่น ใบแจ้งปริมาณงานและราคาและใบบัญชีรายการก่อสร้าง ในรูปแบบ PDF File (Portable Document Format)

ในการเสนอราคาให้เสนอราคาเป็นเงินบาทและเสนอราคาได้เพียงครั้งเดียวและราคาเดียว โดยเสนอราคารวม หรือราคาต่อหน่วย หรือราคาต่อรายการ ตามเงื่อนไขที่ระบุไว้ตามข้อ ๖.๒ ให้ถูกต้อง ทั้งนี้ ราคารวมที่เสนอจะต้องตรงกันทั้งตัวเลขและตัวหนังสือ ถ้าตัวเลขและตัวหนังสือไม่ตรงกัน ให้ถือตัวหนังสือเป็นสำคัญ โดยคิดราคารวมทั้งสิ้นซึ่งรวมค่าภาษีมูลค่าเพิ่ม ภาษีอากรอื่นค่าขนส่ง ค่าจดทะเบียน และค่าใช้จ่ายทั้งปวงไว้แล้ว

ราคาที่เสนอจะต้องเสนอกำหนดยื่นราคาไม่น้อยกว่า ๒๗๐ วัน ตั้งแต่วันเสนอราคาโดยภายในกำหนดยื่นราคา ผู้ยื่นข้อเสนอต้องรับผิดชอบราคาที่ตนได้เสนอไว้และจะถอนการเสนอราคาไม่ได้

๔.๓ ผู้ยื่นข้อเสนอจะต้องเสนอกำหนดเวลาดำเนินการก่อสร้างแล้วเสร็จไม่เกิน ๑๘๐ วัน นับถัดจากวันที่ได้รับหนังสือแจ้ง จาก กรม ให้เริ่มทำงาน

๔.๔ ก่อนเสนอราคา ผู้ยื่นข้อเสนอควรตรวจสอบร่างสัญญา แบบรูปและรายการ

ละเอียด และขอบเขตของงาน ฯลฯ ให้ถี่ถ้วนและเข้าใจเอกสารประกวดราคาอิเล็กทรอนิกส์ทั้งหมดเสียก่อนที่ จะตกลงยื่นข้อเสนอตามเงื่อนไขในเอกสารประกวดราคาอิเล็กทรอนิกส์

๔.๕ ผู้ยื่นข้อเสนอจะต้องยื่นข้อเสนอและเสนอราคาทางระบบจัดซื้อจัดจ้างภาครัฐ ด้วย อิเล็กทรอนิกส์ในวันที่ ระหว่างเวลา น. ถึง น. และเวลาในการเสนอราคาให้ ถือตามเวลาของระบบจัดซื้อจัดจ้างภาครัฐด้วยอิเล็กทรอนิกส์เป็นเกณฑ์

เมื่อพ้นกำหนดเวลายื่นข้อเสนอและเสนอราคาแล้ว จะไม่รับเอกสารการยื่นขอ เสนอ และการเสนอราคาใดๆ โดยเด็ดขาด

๔.๖ ผู้ยื่นข้อเสนอต้องจัดทำเอกสารสำหรับใช้ในการเสนอราคาในรูปแบบ ไฟล์เอกสาร ประเภท PDF File (Portable Document Format) โดยผู้ยื่นข้อเสนอต้องเป็นผู้รับผิดชอบตรวจสอบความครบถ้วน ถูกต้อง และชัดเจนของเอกสาร PDF File ก่อนที่จะยืนยันการเสนอราคา แล้วจึงส่งข้อมูล (Upload) เพื่อเป็นการเสนอราคาให้แก่กรม ผ่านทางระบบจัดซื้อจัดจ้างภาครัฐด้วยอิเล็กทรอนิกส์

๔.๗ คณะกรรมการพิจารณาผลการประกวดราคาอิเล็กทรอนิกส์จะดำเนินการตรวจสอบ คุณสมบัติของผู้ยื่นข้อเสนอแต่ละรายว่า เป็นผู้ยื่นข้อเสนอที่มีผลประโยชน์ร่วมกันกับผู้ยื่นข้อ เสนอรายอื่น ตามข้อ ๑.๖ (๑) หรือไม่ หากปรากฏว่าผู้ยื่นข้อ เสนอรายใดเป็นผู้ยื่นข้อเสนอที่มีผลประโยชน์ร่วมกันกับผู้ยื่นข้อ เสนอรายอื่น คณะกรรมการพิจารณาผลฯ จะตัดรายชื่อผู้ยื่นข้อเสนอราคาที่มีผลประโยชน์ร่วมกันนั้นออกจากร การเป็นผู้ยื่นข้อเสนอ

หากปรากฏต่อคณะกรรมการพิจารณาผลฯ ว่า ก่อนหรือในขณะที่ มีการ พิจารณาข้อเสนอ มีผู้ยื่นข้อ เสนอรายใดกระทำการอันเป็นการขัดขวางการแข่งขันอย่างเป็นธรรมตาม ข้อ ๑.๖ (๒) และคณะกรรมการพิจารณาผลฯ เชื่อว่ามีการกระทำอันเป็นการขัดขวางการแข่งขันอย่างเป็นธรรม คณะ กรรมการพิจารณาผลฯ จะตัดรายชื่อผู้ยื่นข้อ เสนอรายนั้นออกจากการเป็นผู้ยื่นข้อเสนอ และกรม จะพิจารณา ลงโทษผู้ยื่นข้อ เสนอดังกล่าวเป็นผู้ทำงาน เว้นแต่ กรม จะพิจารณาเห็นว่า ผู้ยื่นข้อ เสนอรายนั้น มิใช่เป็นผู้ริเริ่ม ให้มีการกระทำดังกล่าวและได้ให้ความร่วมมือเป็นประโยชน์ต่อการพิจารณาของกรม

๔.๘ ผู้ยื่นข้อเสนอจะต้องปฏิบัติ ดังนี้

(๑) ปฏิบัติตามเงื่อนไขที่ระบุไว้ในเอกสารประกวดราคาอิเล็กทรอนิกส์
(๒) ราคาที่เสนอจะต้องเป็นราคาที่รวมภาษีมูลค่าเพิ่ม และภาษีอื่นๆ (ถ้ามี) รวมค่าใช้จ่ายที่ปวงไว้ด้วยแล้ว

(๓) ผู้ยื่นข้อเสนอจะต้องลงทะเบียนเพื่อเข้าสู่กระบวนการเสนอราคา ตามวัน เวลา ที่กำหนด

(๔) ผู้ยื่นข้อเสนอจะถอนการเสนอราคาที่เสนอแล้วไม่ได้

(๕) ผู้ยื่นข้อเสนอต้องศึกษาและทำความเข้าใจในระบบและวิธีการเสนอราคา ด้วยวิธีประกวดราคาอิเล็กทรอนิกส์ ของกรมบัญชีกลางที่แสดงไว้ในเว็บไซต์ www.gprocurement.go.th

๔.๙ ผู้ยื่นข้อเสนอที่เป็นผู้ชนะการเสนอราคาต้องจัดทำแผนการใช้พัสดุที่ผลิตภายใน ประเทศและแผนการใช้เหล็กที่ผลิตในประเทศ โดยยื่นให้หน่วยงานของรัฐภายใน ๖๐ วัน นับถัดจากวันลงนาม

ในสัญญา เว้นแต่กรณีที่ระยะเวลาดำเนินการตามสัญญาไม่เกิน ๖๐ วัน

๔.๑๐ คู่สัญญาต้องจัดทำแผนการทำงานมาให้ภายใน ๗ วัน นับถัดจากวันลงนามในสัญญา เว้นแต่เป็นกรณีสัญญาที่มีอายุไม่เกิน ๙๐ วัน หรือกรณีการจ้างก่อสร้างซึ่งสัญญาหรือบันทึกข้อตกลงเป็นหนังสือที่มีวงเงินไม่เกิน ๕๐๐,๐๐๐ บาท ทั้งนี้ แผนการทำงานดังกล่าวให้ถือเป็นเอกสารส่วนหนึ่งของสัญญา

๕. หลักประกันการเสนอราคา

ผู้ยื่นข้อเสนอต้องวางหลักประกันการเสนอราคาพร้อมกับการเสนอราคาทางระบบการ จัดซื้อจัดจ้างภาครัฐด้วยอิเล็กทรอนิกส์ โดยใช้หลักประกันอย่างหนึ่งอย่างใดดังต่อไปนี้ จำนวน ๗๕๐,๐๐๐.๐๐ บาท (เจ็ดแสนห้าหมื่นบาทถ้วน)

๕.๑ เงินสด

๕.๒ หนังสือค้ำประกันอิเล็กทรอนิกส์ของธนาคารภายในประเทศตามแบบที่คณะกรรมการนโยบายกำหนด

๕.๓ พันธบัตรรัฐบาลไทย

๕.๔ หนังสือค้ำประกันของบริษัทเงินทุนหรือบริษัทเงินทุนหลักทรัพย์ที่ได้รับอนุญาตให้ ประกอบกิจการเงินทุนเพื่อการพาณิชย์และประกอบธุรกิจค้ำประกันตามประกาศของธนาคารแห่งประเทศไทย ตามรายชื่อบริษัทเงินทุนที่ธนาคารแห่งประเทศไทยแจ้งเวียนให้ทราบ โดยอนุโลมให้ใช้ตามตัวอย่าง หนังสือค้ำประกันของธนาคารที่คณะกรรมการนโยบายกำหนด

กรณีที่ผู้ยื่นข้อเสนอ นำพันธบัตรรัฐบาลไทยหรือหนังสือค้ำประกันของบริษัทเงินทุนหรือบริษัทเงินทุนหลักทรัพย์ มาวางเป็นหลักประกันการเสนอราคาจะต้องส่งต้นฉบับเอกสารดังกล่าวมาให้แขวง หลวงนครราชสีมาที่ ๑ ตรวจสอบความถูกต้องในวันที่ ระหว่างเวลา น. ถึง น.

กรณีที่ผู้ยื่นข้อเสนอประสงค์จะวางหลักประกันการเสนอราคาเป็นเงินสด ให้ผู้ยื่นข้อเสนอ ดำเนินการชำระเงินผ่านช่องทางการชำระเงิน ดังนี้

ผ่านบริการรับชำระเงิน (Bill Payment) ผ่านระบบ KTB Corporate Online ตามใบ แจ้งการชำระเงิน ที่แนบมาพร้อมทั้งเอกสารเชิญชวนนี้

และส่งหลักฐานการชำระเงินกับธนาคาร พร้อมทั้งแบบแจ้งความประสงค์ชำระเงินค้ำ หลักประกันการเสนอราคา (เฉพาะกรณีที่มีหลักประกันการเสนอราคาหลายรายการพิจารณา) มาให้ กรม ตรวจสอบความถูกต้อง โดยยื่นมาพร้อมกับการยื่นข้อเสนอผ่านระบบ e-GP โดยการชำระเงินและส่งหลักฐาน การชำระเงินให้ดำเนินการในวันและเวลาที่หน่วยงานของรัฐกำหนดให้เป็นวันและเวลาเสนอราคาเท่านั้น

กรณีที่ผู้ยื่นข้อเสนอที่ยื่นข้อเสนอในรูปแบบของ "กิจการร่วมค้า" ประสงค์จะใช้หนังสือ ค้ำประกันอิเล็กทรอนิกส์ของธนาคารในประเทศเป็นหลักประกันการเสนอราคาให้ระบุชื่อผู้เข้าร่วมค้ารายที่ สัญญาร่วมค้ากำหนดให้เป็นผู้เข้ายื่นข้อเสนอกับหน่วยงานของรัฐเป็นผู้ยื่นข้อเสนอ

หลักประกันการเสนอราคาตามข้อนี้ แขวงทางหลวงนครราชสีมาที่ ๑ จะคืนให้ผู้ยื่นข้อ เสนอหรือผู้ค้ำประกันภายใน ๑๕ วัน นับถัดจากวันที่ แขวงทางหลวงนครราชสีมาที่ ๑ ได้พิจารณาเห็นชอบ รายงานผลคัดเลือก

ผู้ชนะการประกวดราคาเรียบร้อยแล้ว เว้นแต่ผู้ยื่นข้อเสนอรายที่คัดเลือกไว้ซึ่งเสนอราคาต่ำสุดหรือได้คะแนนรวมสูงสุดไม่เกิน ๓ ราย ให้คืนได้ต่อเมื่อได้ทำสัญญาหรือข้อตกลง หรือผู้ยื่นข้อเสนอได้พ้นจากข้อผูกพันแล้ว การคืนหลักประกันการเสนอราคา ไม่ว่าในกรณีใด ๆ จะคืนให้โดยไม่มีดอกเบี้ย

๖. หลักเกณฑ์และสิทธิในการพิจารณา

๖.๑ ในการพิจารณาผลการยื่นข้อเสนอประกวดราคาอิเล็กทรอนิกส์ครั้งนี้ กรมจะพิจารณาตัดสินโดยใช้ หลักเกณฑ์ราคา

๖.๒ การพิจารณาผู้ชนะการยื่นข้อเสนอ กรมจะใช้หลักเกณฑ์ราคาในการพิจารณาผู้ชนะการยื่นข้อเสนอ กรม จะพิจารณาจาก ราคารวม

๖.๓ หากผู้ยื่นข้อเสนอรายใดมีคุณสมบัติไม่ถูกต้องตามข้อ ๒ หรือยื่นหลักฐานการยื่นข้อเสนอไม่ถูกต้อง หรือไม่ครบถ้วนตามข้อ ๓ หรือยื่นข้อเสนอไม่ถูกต้องตามข้อ ๔ คณะกรรมการพิจารณาผลฯ จะไม่รับพิจารณาข้อเสนอของผู้ยื่นข้อเสนอรายนั้น เว้นแต่ ผู้ยื่นข้อเสนอรายใดเสนอเอกสารทางเทคนิคหรือแบบรูปและรายการละเอียดและขอบเขตของงานที่จะจ้างไม่ครบถ้วน หรือเสนอรายละเอียดแตกต่างไปจากเงื่อนไขที่กรมกำหนดไว้ในประกาศและเอกสารประกวดราคาอิเล็กทรอนิกส์ ในส่วนที่มีใช้สาระสำคัญและความแตกต่างนั้น ไม่มีผลทำให้เกิดการได้เปรียบเสียเปรียบ ต่อผู้ยื่นข้อเสนอรายอื่น หรือเป็นการผิดพลาดเล็กน้อย คณะกรรมการพิจารณาผลฯ อาจพิจารณาผ่อนปรนการตัดสินสิทธิ ผู้ยื่นข้อเสนอรายนั้น

๖.๔ กรมสงวนสิทธิไม่พิจารณาข้อเสนอของผู้ยื่นข้อเสนอโดยไม่มี การผ่อนผัน ในกรณีดังต่อไปนี้

(๑) ไม่กรอกชื่อผู้ยื่นข้อเสนอในการเสนอราคาทางระบบจัดซื้อจัดจ้าง ด้วยอิเล็กทรอนิกส์

(๒) เสนอรายละเอียดแตกต่างไปจากเงื่อนไขที่กำหนดในเอกสารประกวดราคา อิเล็กทรอนิกส์ที่เป็นสาระสำคัญ หรือมีผลทำให้เกิดความได้เปรียบเสียเปรียบแก่ผู้ยื่นข้อเสนอรายอื่น

๖.๕ ในการตัดสินการประกวดราคาอิเล็กทรอนิกส์หรือในการทำสัญญา คณะกรรมการพิจารณาผลฯ หรือกรม มีสิทธิให้ผู้ยื่นข้อเสนอชี้แจงข้อเท็จจริงเพิ่มเติมได้ กรมมีสิทธิที่จะไม่รับข้อเสนอ ไม่รับราคา หรือไม่ทำสัญญา หากข้อเท็จจริงดังกล่าวไม่เหมาะสมหรือไม่ถูกต้อง

๖.๖ กรมทรงไว้ซึ่งสิทธิที่จะไม่รับราคาต่ำสุด หรือราคาหนึ่งราคาใด หรือราคาที่เสนอทั้งหมดก็ได้ และอาจพิจารณาเลือกจ้างในจำนวน หรือขนาด หรือเฉพาะรายการหนึ่งรายการใด หรืออาจจะยกเลิก การประกวดราคาอิเล็กทรอนิกส์โดยไม่พิจารณาจัดจ้างก่อสร้างเลยก็ได้ สุดแต่จะพิจารณา ทั้งนี้ เพื่อประโยชน์ของทางราชการเป็นสำคัญ และให้ถือว่า การตัดสินของ กรมเป็นเด็ดขาด ผู้ยื่นข้อเสนอจะเรียกร้องค่าใช้จ่าย หรือค่าเสียหายใดๆ มิได้ รวมทั้ง กรมจะพิจารณายกเลิกการประกวดราคาอิเล็กทรอนิกส์และลงโทษผู้

ยื่นข้อเสนอเป็นผู้ทำงาน ไม่ว่าจะเป็นผู้ยื่นข้อเสนอที่ได้รับการคัดเลือกหรือไม่ก็ตาม หากมีเหตุที่เชื่อถือได้ว่ายื่นข้อเสนอกระทำการโดยไม่สุจริต เช่น การเสนอเอกสารอันเป็นเท็จ หรือใช้ชื่อบุคคลธรรมดา หรือนิติบุคคลอื่น มาเสนอราคาแทน เป็นต้น

ในกรณีที่ผู้ยื่นข้อเสนอรายที่เสนอราคาต่ำสุด เสนอราคาต่ำจนคาดหมายได้ว่าไม่อาจดำเนินงานตามเอกสารประกวดราคาอิเล็กทรอนิกส์ได้ คณะกรรมการพิจารณาผลฯ หรือกรม จะให้ผู้ยื่นข้อเสนอนั้นชี้แจงและแสดงหลักฐานที่ทำให้เชื่อได้ว่า ผู้ยื่นข้อเสนอสามารถดำเนินการตามเอกสารประกวดราคาอิเล็กทรอนิกส์ให้เสร็จสมบูรณ์ หากคำชี้แจงไม่เป็นที่รับฟังได้ กรม มีสิทธิที่จะไม่รับข้อเสนอหรือไม่รับราคาของผู้ยื่นข้อเสนอรายนั้น ทั้งนี้ ผู้ยื่นข้อเสนอดังกล่าวไม่มีสิทธิเรียกร้องค่าใช้จ่ายหรือค่าเสียหายใดๆ จากกรม

๖.๗ ก่อนลงนามในสัญญา กรม อาจประกาศยกเลิกการประกวดราคาอิเล็กทรอนิกส์ หากปรากฏว่ามีกรกระทำที่เข้าลักษณะผู้ยื่นข้อเสนอที่ชนะการประกวดราคาหรือที่ได้รับการคัดเลือกมีผลประโยชน์ร่วมกัน หรือมีส่วนได้เสียกับผู้ยื่นข้อเสนอรายอื่น หรือขัดขวางการแข่งขันอย่างเป็นธรรม หรือสมยอมกันกับผู้ยื่นข้อเสนอรายอื่น หรือเจ้าหน้าที่ในการเสนอราคา หรือสื่อว่ากระทำการทุจริตอื่นใดในการเสนอราคา

๖.๘ หากผู้ยื่นข้อเสนอซึ่งเป็นผู้ประกอบการ SMEs เสนอราคาสูงกว่าราคาต่ำสุดของผู้ยื่นข้อเสนอรายอื่นที่ไม่เกินร้อยละ ๑๐ ให้จัดซื้อจัดจ้างกับผู้ประกอบการ SMEs ดังกล่าว โดยจัดเรียงลำดับผู้ยื่นข้อเสนอซึ่งเป็นผู้ประกอบการ SMEs ซึ่งเสนอราคาสูงกว่าราคาต่ำสุดของผู้ยื่นข้อเสนอรายอื่นไม่เกินร้อยละ ๑๐ ที่จะเรียกมาทำสัญญาไม่เกิน ๓ ราย

ผู้ยื่นข้อเสนอที่เป็นกิจการร่วมค้าที่จะได้สิทธิตามวรรคหนึ่ง ผู้เข้าร่วมค้าทุกราย จะต้องเป็นผู้ประกอบการ SMEs

ทั้งนี้ ผู้ประกอบการ SMEs ที่จะได้แต้มต่อด้านราคาตามวรรคหนึ่ง จะต้องมิ
วงเงินสัญญาสะสมตามปีปฏิทินรวมกับราคาที่เสนอในครั้งแล้ว มีมูลค่ารวมกันไม่เกินมูลค่าของรายได้ตาม
ขนาดที่ขึ้นทะเบียนไว้กับ สสว.

๖.๙ หากผู้ยื่นข้อเสนอซึ่งมิใช่ผู้ประกอบการ SMEs แต่เป็นบุคคลธรรมดาที่ถือสัญชาติไทยหรือนิติบุคคลที่จัดตั้งขึ้นตามกฎหมายไทยเสนอราคาสูงกว่าราคาต่ำสุดของผู้ยื่นข้อเสนอซึ่งเป็นผู้ประกอบการ SMEs ที่มีได้ถือสัญชาติไทยหรือนิติบุคคลที่จัดตั้งขึ้นตามกฎหมายของต่างประเทศไม่เกินร้อยละ ๓ ให้จัดซื้อจัดจ้างกับบุคคลธรรมดาที่ถือสัญชาติไทยหรือนิติบุคคลที่จัดตั้งขึ้นตามกฎหมายไทยดังกล่าว

ผู้ยื่นข้อเสนอที่เป็นกิจการร่วมค้าที่จะได้สิทธิตามวรรคหนึ่ง ผู้เข้าร่วมค้าทุกราย จะต้องเป็นบุคคลธรรมดาที่ถือสัญชาติไทยหรือนิติบุคคลที่จัดตั้งขึ้นตามกฎหมายไทย

๗. การทำสัญญาจ้างก่อสร้าง

ผู้ชนะการประกวดราคาอิเล็กทรอนิกส์จะต้องทำสัญญาจ้างตามแบบสัญญา ดังระบุ
ในข้อ ๑.๓ หรือทำข้อตกลงเป็นหนังสือกับกรม ภายใน ๗ วัน นับถัดจากวันที่ได้รับแจ้ง และจะต้องวาง
หลักประกันสัญญาเป็นจำนวนเงินเท่ากับร้อยละ ๕ ของราคาค่าจ้างที่ประกวดราคาอิเล็กทรอนิกส์ ให้แขวง
ทางหลวงนครราชสีมาที่ ๑

ยึดถือไว้ในขณะทำสัญญาโดยใช้หลักประกันอย่างหนึ่งอย่างใด ดังต่อไปนี้

๗.๑ เงินสด

๗.๒ เช็คหรือตราพท์ที่ธนาคารเซ็นสั่งจ่าย ซึ่งเป็นเช็คหรือตราพท์ลงวันที่ที่ใช้เช็คหรือตราพท์นั้น ชำระต่อเจ้าหน้าที่ในวันทำสัญญา หรือก่อนวันนั้นไม่เกิน ๓ วันทำการ

๗.๓ หนังสือค้ำประกันของธนาคารภายในประเทศ ตามตัวอย่างที่คณะกรรมการนโยบายกำหนด ดังระบุในข้อ ๑.๔ (๒) หรือจะเป็นหนังสือค้ำประกันอิเล็กทรอนิกส์ตามวิธีการที่กรมบัญชีกลางกำหนด

๗.๔ หนังสือค้ำประกันของบริษัทเงินทุน หรือบริษัทเงินทุนหลักทรัพย์ที่ได้รับอนุญาตให้ประกอบกิจการเงินทุนเพื่อการพาณิชย์และประกอบธุรกิจค้ำประกันตามประกาศของธนาคารแห่งประเทศไทย ตามรายชื่อบริษัทเงินทุนที่ธนาคารแห่งประเทศไทยแจ้งเวียนให้ทราบ โดยอนุโลมให้ใช้ตามตัวอย่างหนังสือค้ำประกันของธนาคารที่คณะกรรมการนโยบายกำหนด ดังระบุในข้อ ๑.๔ (๒)

๗.๕ พันธบัตรรัฐบาลไทย

หลักประกันนี้จะคืนให้ โดยไม่มีดอกเบี้ยภายใน ๑๕ วันนับถัดจากวันที่ผู้ชนะการประกวดราคาอิเล็กทรอนิกส์ (ผู้รับจ้าง) พันจากข้อผูกพันตามสัญญาจ้างแล้ว

๘. ค่าจ้างและการจ่ายเงิน

กรมจะจ่ายค่าจ้างต่อหน่วยของงานแต่ละรายการที่ได้ทำสำเร็จจริงตามราคาต่อหน่วยที่กำหนดไว้ในใบแจ้งปริมาณงานและราคา นอกจากในกรณีต่อไปนี้

(๑) เมื่อปริมาณงานที่ทำเสร็จจริงในส่วนที่เกินกว่าร้อยละ ๑๒๕ (หนึ่งร้อยยี่สิบห้า) แต่ไม่เกินร้อยละ ๑๕๐ (หนึ่งร้อยห้าสิบ) ของปริมาณงานที่กำหนดไว้ในสัญญาหรือใบแจ้งปริมาณงานและราคา จะจ่ายให้ในอัตราร้อยละ ๙๐ (เก้าสิบ) ของราคาต่อหน่วยตามสัญญา

(๒) เมื่อปริมาณงานที่ทำเสร็จจริงในส่วนที่เกินกว่าร้อยละ ๑๕๐ (หนึ่งร้อยห้าสิบ) ของปริมาณงานที่กำหนดไว้ในสัญญาหรือใบแจ้งปริมาณงานและราคา จะจ่ายให้ในอัตราร้อยละ ๘๓ (แปดสิบสาม) ของราคาต่อหน่วยตามสัญญา

(๓) เมื่อปริมาณงานที่ทำเสร็จจริงน้อยกว่าร้อยละ ๗๕ (เจ็ดสิบห้า) ของปริมาณงานที่กำหนดไว้ในสัญญาหรือใบแจ้งปริมาณงานและราคา จะจ่ายให้ตามราคาต่อหน่วยในสัญญา และจะจ่ายเพิ่มชดเชยเป็นค่า overhead และ mobilization สำหรับงานรายการนั้น ในอัตราร้อยละ ๑๗ (สิบเจ็ด) ของผลต่างระหว่างปริมาณงานทั้งหมดของงานรายการนั้นตามสัญญาโดยประมาณ กับปริมาณงานที่ทำเสร็จจริงคูณด้วยราคาต่อหน่วยตามสัญญา ทั้งนี้ การจ่ายเงินเพิ่มชดเชยเป็นค่า Overhead และ Mobilization ดังกล่าว ผู้ว่าจ้างจะจ่ายให้แก่ผู้รับจ้างในงวดสุดท้ายของการจ่ายเงินค่างานตามสัญญา

(๔) กรมจะจ่ายเงินที่เพิ่มขึ้นตาม (๑) และ (๒) ดังกล่าวข้างต้น ในงวดสุดท้ายของการจ่ายเงิน หรือก่อนงวดสุดท้ายของการจ่ายเงิน ตามที่กรมจะพิจารณาตามที่เห็นสมควร เว้นแต่กรณีที่กรมพิจารณาเห็นว่าปริมาณงานที่ทำเสร็จจริงดังกล่าว มิได้มีส่วนเกี่ยวข้องกับงานอื่นที่เหลือ อีกทั้งงานที่เหลืออยู่ก็มิได้มีผลกระทบต่อจ่ายเงินค่างานที่แล้วเสร็จจริงในงวดดังกล่าว ทั้งนี้ กรม อาจจ่ายเงินที่เพิ่มขึ้นให้แก่ผู้รับจ้างพร้อมกับการจ่ายเงินค่างานงวดนั้น ๆ และการพิจารณาว่างานใดอยู่ในหลักเกณฑ์ดังกล่าวหรือไม่เป็น

ดุลพินิจโดยเด็ดขาดของกรม

กรมจะจ่ายเงินค่าจ้างให้แก่ผู้รับจ้างเป็นรายเดือนตามเนื้องานที่ทำเสร็จจริงเมื่อกรมหรือเจ้าหน้าที่ของ กรม ได้ทำการตรวจสอบผลงานที่ทำเสร็จแล้ว และปรากฏว่าเป็นที่พอใจตรงตามข้อกำหนดแห่งสัญญาทุกประการ กรม จะออกหนังสือรับรองการรับมอบงานนั้นไว้แก่ผู้รับจ้าง การจ่ายเงินงวดสุดท้ายจะจ่ายให้เมื่องานทั้งหมดตามสัญญาได้แล้วเสร็จทุก

ประการ

๙. อัตราค่าปรับ

ค่าปรับตามสัญญาจ้างแนบท้ายเอกสารประกวดราคาอิเล็กทรอนิกส์ หรือข้อตกลงจ้าง เป็นหนังสือจะกำหนด ดังนี้

๙.๑ กรณีที่ผู้รับจ้างนำงานที่รับจ้างไปจ้างช่วงให้ผู้อื่นทำอีกทอดหนึ่งโดยไม่ได้รับอนุญาตจากกรม จะกำหนดค่าปรับสำหรับการฝ่าฝืนดังกล่าวเป็นจำนวนร้อยละ ๑๒ ของวงเงินของงานจ้างช่วงนั้น

๙.๒ กรณีที่ผู้รับจ้างปฏิบัติผิดสัญญาจ้างก่อสร้าง นอกเหนือจากข้อ ๙.๑ จะกำหนดค่าปรับเป็นรายวันเป็นจำนวนเงินตายตัวในอัตราร้อยละ ๐.๒๕ ของราคางานจ้าง

๑๐. การรับประกันความชำรุดบกพร่อง

ผู้ชนะการประกวดราคาอิเล็กทรอนิกส์ซึ่งได้ทำสัญญาจ้าง ตามแบบ ดังระบุในข้อ ๑.๓ หรือข้อตกลงจ้างเป็นหนังสือแล้วแต่กรณี จะต้องรับประกันความชำรุดบกพร่องของงานจ้างที่เกิดขึ้นภายในระยะเวลา ไม่น้อยกว่า ๓ ปี นับถัดจากวันที่กรมได้รับมอบงาน โดยต้องบริหารจัดการซ่อมแซมแก้ไขให้ใช้การได้ดีดังเดิมภายใน ๑๕ วัน นับถัดจากวันที่ได้รับแจ้งความชำรุดบกพร่อง

๑๑. การจ่ายเงินล่วงหน้า

ผู้ยื่นข้อเสนอมีสิทธิเสนอขอรับเงินล่วงหน้า ในอัตราไม่เกินร้อยละ ๑๕ ของราคาค่าจ้างทั้งหมด แต่ทั้งนี้จะต้องส่งมอบหลักประกันเงินล่วงหน้า เป็นพันธบัตรรัฐบาลไทย หรือหนังสือค้ำประกันหรือหนังสือค้ำประกันอิเล็กทรอนิกส์ของธนาคารภายในประเทศ ตามแบบดังระบุในข้อ ๑.๔ (๓) ให้แก่กรมก่อนการรับเงินล่วงหน้า

๑๒. การหักเงินประกันผลงาน

ในการจ่ายเงินให้แก่ผู้รับจ้างแต่ละงวด ผู้ว่าจ้างจะหักเงินจำนวนร้อยละ ๑๐ ของเงินที่ต้องจ่ายในงวดนั้น เพื่อเป็นประกันผลงานในกรณีที่เงินประกันผลงานจะต้องถูกหักไว้ทั้งสิ้นไม่ต่ำกว่า ๖ เดือน (สำหรับสัญญาที่เป็นราคาต่อหน่วย) หรือจำนวน.....บาท (สำหรับสัญญาที่เป็นราคาเหมารวม)

ผู้รับจ้างมีสิทธิที่จะขอเงินประกันผลงานคืน โดยผู้รับจ้างจะต้องนำหนังสือค้ำประกันของธนาคาร หรือหนังสือค้ำประกันอิเล็กทรอนิกส์ของธนาคารภายในประเทศตามแบบหนังสือค้ำประกันดังระบุในข้อ ๑.๔ (๔) มาวางไว้ต่อผู้ว่าจ้าง เพื่อเป็นหลักประกันแทน

ผู้ว่าจ้างจะคืนเงินประกันผลงาน และ/หรือหนังสือค้ำประกันของธนาคารดังกล่าว ตามวรรคหนึ่งให้แก่ผู้รับจ้างพร้อมกับการจ่ายเงินงวดสุดท้าย

๑๓. ข้อสงวนสิทธิ์ในการยื่นข้อเสนอและอื่น ๆ

๑๓.๑ เงินค่าจ้างสำหรับงานจ้างครั้งนี้ ได้มาจากเงินงบประมาณประจำปี พ.ศ. ๒๕๖๙ การลงนามในสัญญาจะกระทำได้อต่อเมื่อ กรมได้รับอนุมัติเงิน ค่าก่อสร้างจากเงินงบประมาณประจำปี พ.ศ. ๒๕๖๙

๑๓.๒ เมื่อกรมได้คัดเลือกผู้ยื่นข้อเสนอรายใดให้เป็นผู้รับจ้าง และได้ตกลงจ้าง ตามการประกวดราคาอิเล็กทรอนิกส์แล้ว ถ้าผู้รับจ้างจะต้องส่งหรือนำสิ่งของมาเพื่องานจ้างดังกล่าวเข้ามาจากต่างประเทศ และของนั้นต้องนำเข้ามาโดยทางเรือในเส้นทางที่มีเรือไทยเดินอยู่ และสามารถให้บริการรับขนได้ตามที่รัฐมนตรีว่าการกระทรวงคมนาคมประกาศกำหนด ผู้ยื่นข้อเสนอซึ่งเป็นผู้รับจ้างจะต้องปฏิบัติตามกฎหมายว่าด้วยการส่งเสริมการพาณิชย์ ดังนี้

(๑) แจกการส่งหรือนำสิ่งของดังกล่าวเข้ามาจากต่างประเทศต่อกรมเจ้าท่า ภายใน ๗ วัน นับตั้งแต่วันที่ผู้รับจ้างส่งหรือซื้อของจากต่างประเทศ เว้นแต่เป็นของที่รัฐมนตรีว่าการกระทรวงคมนาคมประกาศยกเว้นให้บรรทุกโดยเรืออื่นได้

(๒) จัดการให้สิ่งของดังกล่าวบรรทุกโดยเรือไทย หรือเรือที่มีสิทธิเช่นเดียวกับเรือไทยจากต่างประเทศมายังประเทศไทย เว้นแต่จะได้รับอนุญาตจากกรมเจ้าท่า ให้บรรทุกสิ่งของนั้น โดยเรืออื่น ที่มีใช้เรือไทย ซึ่งจะต้องได้รับอนุญาตเช่นนั้นก่อนบรรทุกของลงเรืออื่น หรือเป็นของที่รัฐมนตรีว่าการกระทรวงคมนาคมประกาศยกเว้นให้บรรทุกโดยเรืออื่น

(๓) ในกรณีที่มิปฏิบัติตาม (๑) หรือ (๒) ผู้รับจ้างจะต้องรับผิดชอบตามกฎหมายว่าด้วยการส่งเสริมการพาณิชย์

๑๓.๓ ผู้ยื่นข้อเสนอซึ่งกรมได้คัดเลือกแล้ว ไม่ไปทำสัญญาหรือข้อตกลงจ้างเป็นหนังสือ ภายในเวลาที่กำหนดดังระบุไว้ในข้อ ๗ กรมจะริบหลักประกันการยื่นข้อเสนอ หรือเรียกออกจากผู้ออกหนังสือ คำประกัน การยื่นข้อเสนอทันที และอาจพิจารณาเรียกร้องให้ชดใช้ความเสียหายอื่น (ถ้ามี) รวมทั้งจะพิจารณาให้เป็นผู้ที่จ้าง ตามระเบียบกระทรวงการคลังว่าด้วยการจัดซื้อจัดจ้างและการบริหารพัสดุภาครัฐ

๑๓.๔ กรมสงวนสิทธิ์ที่จะแก้ไขเพิ่มเติมเงื่อนไข หรือข้อกำหนดในแบบสัญญาหรือข้อตกลงจ้างเป็นหนังสือให้เป็นไปตามความเห็นของสำนักงานอัยการสูงสุด (ถ้ามี)

๑๓.๕ ในกรณีที่เอกสารแนบท้ายเอกสารประกวดราคาอิเล็กทรอนิกส์นี้ มีความขัดหรือแย้งกันผู้ยื่นข้อเสนอจะต้องปฏิบัติตามคำวินิจฉัยของกรม คำวินิจฉัยดังกล่าวให้ถือเป็นที่สุด และ ผู้ยื่นข้อเสนอไม่มีสิทธิเรียกร้องค่าใช้จ่ายใดๆ เพิ่มเติม

๑๓.๖ กรม อาจประกาศยกเลิกการจัดจ้างในกรณีต่อไปนี้ได้ โดยที่ผู้ยื่นข้อเสนอจะเรียกร้องค่าเสียหายใดๆ จากกรมไม่ได้

(๑) กรมไม่ได้รับการจัดสรรเงินที่จะใช้ในการจัดจ้างหรือได้รับจัดสรรแต่ไม่เพียงพอที่จะทำการจัดจ้างครั้งนี้ต่อไป

(๒) มีการกระทำที่เข้าลักษณะผู้ยื่นข้อเสนอที่ชนะการจัดจ้างหรือที่ได้รับการคัดเลือกมี ผลประโยชน์ร่วมกัน หรือมีส่วนได้เสียกับผู้ยื่นข้อเสนอรายอื่น หรือขัดขวางการแข่งขันอย่างเป็น

ธรรมหรือสมยอมกันกับผู้ยื่นข้อเสนอรายอื่น หรือเจ้าหน้าที่ในการเสนอราคา หรือถือว่ากระทำการทุจริตอื่นใด ในการเสนอราคา

(๓) การทำการจัดจ้างครั้งนี้ต่อไปอาจก่อให้เกิดความเสียหายแก่กรม หรือ กระทบต่อประโยชน์สาธารณะ

(๔) กรณีอื่นในทำนองเดียวกับ (๑) (๒) หรือ (๓) ตามที่กำหนดในกฎกระทรวง ซึ่งออกตามความในกฎหมายว่าด้วยการจัดซื้อจัดจ้างและการบริหารพัสดุภาครัฐ

๑๓.๗ ผู้ยื่นข้อเสนอจะต้องเลือกช่องทางการอุทธรณ์และช่องทางการรับหนังสือแจ้งตอบผลการพิจารณาอุทธรณ์ไว้ตั้งแต่ขั้นตอนการยื่นข้อเสนอ และหากผู้ยื่นข้อเสนอมีความประสงค์ที่จะอุทธรณ์ผลการประกาศผู้ชนะการจัดซื้อจัดจ้าง จะต้องยื่นอุทธรณ์และรับหนังสือแจ้งตอบผลการพิจารณาอุทธรณ์ผ่านช่องทางที่ได้เลือกไว้เท่านั้น

๑๔. การปรับราคาค่างานก่อสร้าง

การปรับราคาค่างานก่อสร้างตามสูตรการปรับราคาตั้งระบุในข้อ ๑.๕ จะนำมาใช้ในกรณี ที่ ค่างานก่อสร้างลดลงหรือเพิ่มขึ้น โดยวิธีการต่อไปนี้

ตามเงื่อนไข หลักเกณฑ์ สูตรและวิธีคำนวณที่ใช้กับสัญญาแบบปรับราคาได้ตามมติ คณะรัฐมนตรีเมื่อวันที่ ๒๒ สิงหาคม ๒๕๓๒ เรื่อง การพิจารณาช่วยเหลือผู้ประกอบการอาชีพงานก่อสร้าง ตาม หนังสือสำนักเลขาธิการคณะรัฐมนตรี ที่ นร ๐๒๐๓/ว ๑๐๙ ลงวันที่ ๒๔ สิงหาคม ๒๕๓๒

สูตรการปรับราคา (สูตรค่า K) จะต้องคงที่ที่ระดับที่กำหนดไว้ในวันแล้วเสร็จตามที่ กำหนดไว้ในสัญญา หรือภายในระยะเวลาที่กรมได้ขยายออกไป โดยจะใช้สูตรของทางราชการที่ได้ระบุในข้อ ๑.๕

๑๕. มาตรฐานฝีมือช่าง

เมื่อกรมได้คัดเลือกผู้ยื่นข้อเสนอรายใดให้เป็นผู้รับจ้างและได้ตกลงจ้างก่อสร้าง ตาม ประกาศนี้แล้วผู้ยื่นข้อเสนอจะต้องตกลงว่าในการปฏิบัติงานก่อสร้างดังกล่าว ผู้ยื่นข้อเสนอจะต้องมีและใช้ผู้ ผ่านการทดสอบมาตรฐานฝีมือช่าง หรือผู้ผ่านการทดสอบมาตรฐานฝีมือช่างจากคณะกรรมการกำหนด มาตรฐานและทดสอบฝีมือแรงงาน หรือสถาบันของทางราชการอื่น หรือสถาบันเอกชนที่ทางราชการรับรอง หรือผู้มีวุฒิบัตรระดับ ปวช. ปวส. และปวท. หรือเทียบเท่าจากสถาบันการศึกษาที่ ก.พ. รับรองให้เข้ารับ ราชการได้ ในอัตราไม่ต่ำกว่าร้อยละ ๑๐ ของแต่ละสาขาช่างแต่จะต้องมีจำนวนช่างอย่างน้อย ๑ คน ในแต่ละ สาขาช่าง ดังต่อไปนี้

๑๕.๑ ช่างโยธาหรือช่างก่อสร้าง

๑๕.๒ ช่างไฟฟ้า

๑๖. การปฏิบัติตามกฎหมายและระเบียบ

ในระหว่างระยะเวลาการก่อสร้าง ผู้ยื่นข้อเสนอที่ได้รับการคัดเลือกให้เป็นผู้รับจ้างต้อง ปฏิบัติ ตามหลักเกณฑ์ที่กฎหมายและระเบียบได้กำหนดไว้โดยเคร่งครัด

๑๗. การประเมินผลการปฏิบัติงานของผู้ประกอบการ

กรม สามารถนำผลการปฏิบัติงานแล้วเสร็จตามสัญญาของผู้ยื่นข้อเสนอที่ได้รับการ
คัดเลือกให้ เป็นผู้รับจ้างเพื่อนำมาประเมินผลการปฏิบัติงานของผู้ประกอบการ
ทั้งนี้ หากผู้ยื่นข้อเสนอที่ได้รับการคัดเลือกไม่ผ่านเกณฑ์ที่กำหนดจะถูกระงับการยื่นข้อ
เสนอหรือทำสัญญากับกรม ไว้ชั่วคราว



กรมทางหลวง โดย แขวงทางหลวงนครราชสีมาที่ ๑

พ.ศ. ๒๕๖๘

หมายเหตุ ผู้ประกอบการสามารถจัดเตรียมเอกสารประกอบการเสนอราคา (เอกสารส่วนที่ ๑ และ
เอกสาร ส่วนที่ ๒) ในระบบ e-GP ได้ตั้งแต่วันที่รับเอกสารจนถึงวันเสนอราคา

*เอกสารแนบท้ายเอกสารประกวดราคาจ้างก่อสร้าง แบบรูปรายการละเอียด ให้ผู้ยื่นข้อเสนอ
สามารถดาวน์โหลดได้ที่เว็บไซต์ www.doh.go.th ดังนี้

- (๑) รายการละเอียดและข้อกำหนดการก่อสร้างทางหลวง เล่มที่ ๑ และเล่มที่ ๒
- (๒) รายละเอียดและข้อกำหนดการจัดทำเครื่องหมายจราจรบนผิวทางฉบับกรกฎาคม ๒๕๕๑
- (๓) ข้อกำหนดและมาตรฐานทั่วไป งานติดตั้งไฟฟ้าแสงสว่างบนทางหลวง
- (๔) ข้อกำหนดและมาตรฐานทั่วไป งานติดตั้งไฟสัญญาณจราจรและไฟกระพริบบนทางหลวง
- (๕) คู่มือเครื่องหมายควบคุมการจราจรในการก่อสร้างบูรณะและบำรุงรักษา
ฉบับปี พ.ศ.๒๕๖๑
- (๖) คู่มือควบคุมงานก่อสร้างสะพานและท่อเหลี่ยม คสล.
- (๗) คู่มือการใช้อุปกรณ์ควบคุมการจราจรบริเวณพื้นที่ก่อสร้าง
- (๘) รายละเอียดและหลักเกณฑ์งานบริหารการจราจรในระหว่างการก่อสร้าง
- (๙) STANDARD DRAWING
- (๑๐) มาตรฐาน (ทล.-ม.) และข้อกำหนด (ทล.-ก.) ให้ผู้เสนอราคาดาวน์โหลดได้ที่

web Site : <http://mai.doh.go.th/BL1/Pages/Default.aspx> ของกรมทางหลวง

เอกสารแนบท้ายเอกสารประกวดราคาอิเล็กทรอนิกส์ ข้อ ๑.๒
ประกาศ เลขที่ คค ๐๖๐๕๖/eb /๒๕๖๙ ลงวันที่.....

ใบเสนอราคาจ้างก่อสร้างด้วยวิธีประกวดราคาอิเล็กทรอนิกส์ (e-bidding)

เรียน(ระบุชื่อตำแหน่งหัวหน้าหน่วยงานของรัฐ).....

๑. ข้าพเจ้า.....(ระบุชื่อบริษัท ห้าง ร้าน).....สำนักงานใหญ่ตั้งอยู่เลขที่.....
ถนน.....ตำบล/แขวง.....อำเภอ/เขต.....จังหวัด.....โทรศัพท์
..... โดย.....ผู้ลงนามข้างท้ายนี้ (ในกรณีผู้รับจ้างเป็นบุคคลธรรมดาให้ใช้ข้อความว่า
ข้าพเจ้า.....(ระบุชื่อบุคคลธรรมดา).....อยู่บ้านเลขที่.....
ถนน.....ตำบล/แขวง.....
อำเภอ/เขต.....จังหวัด.....ผู้ถือบัตรประชาชน เลขที่.....
โทรศัพท์.....) โดย..... ได้พิจารณา
เงื่อนไขต่างๆ ในเอกสารการประกวดราคาอิเล็กทรอนิกส์ และเอกสารเพิ่มเติม (ถ้ามี) เลขที่.....
.....โดยตลอดและยอมรับข้อกำหนดและเงื่อนไขนั้นแล้ว รวมทั้งรับรองว่า ข้าพเจ้าเป็นผู้มี
คุณสมบัติครบถ้วนตามที่กำหนดและไม่เป็นผู้ทำงานของหน่วยงานของรัฐ

๒. ข้าพเจ้าขอเสนอที่จะทำงาน.....ตามข้อกำหนดเงื่อนไขแบบรูป
รายการละเอียดแห่งเอกสารประกวดราคาอิเล็กทรอนิกส์ ตามราคาที่ได้ระบุไว้ในบัญชีรายการก่อสร้างหรือ
ใบแจ้งปริมาณและราคา^๑ เป็นเงินทั้งสิ้น บาท (.....)
ซึ่งได้รวมภาษีมูลค่าเพิ่มตลอดจนภาษีอากรอื่นๆ และค่าใช้จ่ายที่ส่งไปเรียบร้อยแล้ว

๓. ข้าพเจ้าจะยื่นคำเสนอราคานี้เป็นระยะเวลา.....วัน ตั้งแต่วันยื่นข้อเสนอ และ
.....^๑ อาจรับคำเสนอนี้ ณ เวลาใดก็ได้ก่อนที่จะครบกำหนดระยะเวลาดังกล่าว หรือระยะเวลาที่
ได้ยึดออกไปตามเหตุผลอันสมควรที่.....^๑ ร้องขอ

๔. ข้าพเจ้ารับรองว่าจะส่งมอบงานตามเงื่อนไขที่เอกสารประกวดราคาอิเล็กทรอนิกส์กำหนดไว้

๕. ในกรณีที่ข้าพเจ้าได้รับการพิจารณาให้เป็นผู้ชนะการประกวดราคาอิเล็กทรอนิกส์ ข้าพเจ้า
รับรองที่จะ

๕.๑ ทำสัญญาตามแบบสัญญาจ้างก่อสร้างแนบท้ายเอกสารการประกวดราคา
อิเล็กทรอนิกส์หรือตามที่สำนักงานอัยการสูงสุดได้แก้ไขเพิ่มเติมแล้ว กับ.....^๑ ภายใน.....วัน
นับถัดจากวันที่ได้รับหนังสือให้ไปทำสัญญา

๕.๒ มอบหลักประกันการปฏิบัติตามสัญญา ตามที่ระบุไว้ในข้อ ๗ ของเอกสารการประกวด
ราคาอิเล็กทรอนิกส์ ให้แก่.....^๑ ขณะที่ได้ลงนามในสัญญาเป็นจำนวนร้อยละ.....ของ
ราคาตามสัญญาที่ได้ระบุไว้ในใบเสนอราคานี้ เพื่อเป็นหลักประกันการปฏิบัติตามสัญญาโดยถูกต้องและ
ครบถ้วน

หากข้าพเจ้าไม่ปฏิบัติให้ครบถ้วนตามที่ระบุไว้ในข้อ ๕.๑ และ/หรือข้อ ๕.๒ ดังกล่าวข้างต้น
ข้าพเจ้ายอมให้.....^๑ ริบหลักประกันการเสนอราคา หรือเรียกออกจากผู้ออกหนังสือค้ำประกัน
ข้าพเจ้ายอมชดใช้ค่าเสียหายใดๆ ที่อาจมีแก่.....^๑ และ.....^๑ มีสิทธิจะให้ผู้อื่น
ข้อเสนอรายอื่นเป็นผู้ชนะการประกวดราคาอิเล็กทรอนิกส์ได้ หรือ.....^๑ อาจดำเนินการจัดจ้าง
การประกวดราคาอิเล็กทรอนิกส์ใหม่ก็ได้

๖. ข้าพเจ้ายอมรับว่า.....^๑ ไม่มีความผูกพันที่จะรับคำเสนอนี้ หรือใบเสนอราคาใดๆ รวมทั้งไม่ต้องรับผิดชอบในค่าใช้จ่ายใดๆ อันอาจเกิดขึ้นในการที่ข้าพเจ้าได้เข้ายื่นข้อเสนอครั้งนี้

๗. เพื่อเป็นหลักประกันในการปฏิบัติโดยถูกต้อง ตามที่ได้ทำความเข้าใจและผูกพันแห่งคำเสนอนี้ ข้าพเจ้าขอมอบ.....เพื่อเป็นหลักประกันการเสนอราคาเป็นจำนวนเงิน.....บาท (.....) มาพร้อมนี้

๘. ข้าพเจ้าได้ตรวจทานตัวเลขและตรวจสอบเอกสารต่างๆ ที่ได้ยื่นพร้อมใบเสนอราคานี้ โดยละเอียดแล้ว และเข้าใจดีว่า.....^๑ ไม่ต้องรับผิดชอบใดๆ ในความผิดพลาดหรือตกหล่น

๙. ใบเสนอราคานี้ ได้ยื่นเสนอโดยบริสุทธิ์ยุติธรรม และปราศจากกลฉ้อฉล หรือการสมรู้ร่วมคิดกัน โดยไม่ชอบด้วยกฎหมายกับบุคคลใดบุคคลหนึ่ง หรือหลายบุคคล หรือกับห้างหุ้นส่วน บริษัทใดๆ ที่ได้ยื่นยื่นข้อเสนอในคราวเดียวกัน

เสนอมา ณ วันที่..... เดือน..... พ.ศ.

ลงชื่อ

(.....)

ตำแหน่ง.....

หมายเหตุ

- ๑ ให้ระบุชื่อย่อหน่วยงานของรัฐที่ดำเนินการจัดจัดจ้าง เช่น กรม หรือจังหวัด หรือ ทีไอที เป็นต้น
- ๒ บัญชีรายการก่อสร้าง ใบแจ้งปริมาณงานและราคา ให้จัดทำตามความเหมาะสม

เอกสารแนบท้ายเอกสารประกวดราคาอิเล็กทรอนิกส์ ข้อ ๑.๔ (๑)

ประกาศ เลขที่ คค ๐๖๐๕๖/eb /๒๕๖๙ ลงวันที่.....

แบบหนังสือค้ำประกัน

(หลักประกันการเสนอราคาการจ้าง)

เลขที่.....

วันที่.....

ข้าพเจ้า.....(ชื่อธนาคาร/บริษัทเงิน ทุน)..... สำนักงานตั้งอยู่เลขที่..... ถนน.....
ตำบล/แขวง.....อำเภอ/เขต.....จังหวัด..... โดย.....ผู้มีอำนาจลงนามผูกพันธนาคาร/
บริษัทเงินทุน ขอทำหนังสือค้ำประกันฉบับนี้ให้ไว้ต่อ.....(ชื่อหน่วยงานของรัฐผู้ประกวดราคา).....
ดั่งมีข้อความต่อไปนี้

๑. ตามที่.....(ชื่อผู้ยื่นข้อเสนอ)..... ได้ยื่นของประกวดราคาสำหรับการจัดจ้าง.....
ตามเอกสารประกวดราคาเลขที่.....ซึ่งต้องวางหลักประกันของตามเงื่อนไขการประกวดราคาต่อ
.....(ชื่อหน่วยงานของรัฐผู้ประกวดราคา)..... เป็นจำนวนเงิน.....บาท (.....) นั้น

ข้าพเจ้ายินยอมผูกพันตนโดยไม่มีเงื่อนไขที่จะค้ำประกันการชำระเงินตามสิทธิเรียกร้องของ.....
(ชื่อหน่วยงานของรัฐผู้ประกวดราคา)..... จำนวนไม่เกิน.....บาท (.....) ในฐานะ
เป็นลูกหนี้ร่วม ในกรณี.....(ชื่อผู้ยื่นข้อเสนอ)..... ไม่ปฏิบัติตามเงื่อนไขในการประกวดราคา
อันเป็นเหตุให้.....(ชื่อหน่วยงานของรัฐผู้ประกวดราคา)..... มีสิทธิริบหลักประกันของประกวดราคา
หรือخذไ้ค่าเสียหายใด ๆ รวมทั้งกรณีที่.....(ชื่อผู้ยื่นข้อเสนอ)..... ได้ถอนใบเสนอราคาของตน
ภายในระยะเวลาที่ใบเสนอราคายังมีผลอยู่ หรือมิได้ไปลงนามในสัญญาเมื่อได้รับแจ้งไปทำสัญญาหรือมิได้
วางหลักประกันสัญญาภายในระยะเวลาที่กำหนดในเอกสารประกวดราคา โดย.....(ชื่อหน่วยงานของรัฐ
ผู้ประกวดราคา)..... ไม่จำเป็นต้องเรียกร้องให้.....(ชื่อผู้ยื่นข้อเสนอ)..... ชำระหนี้ก่อน

๒. หนังสือค้ำประกันนี้มีผลใช้บังคับตั้งแต่วันที่.....เดือน.....พ.ศ.....
ถึงวันที่.....เดือน.....พ.ศ..... และข้าพเจ้าจะไม่เพิกถอนการค้ำประกันนี้ภายในระยะเวลาที่กำหนดไว้

๓. ถ้า.....(ชื่อผู้ยื่นข้อเสนอ)..... ขยายกำหนดเวลาขึ้นราคาของการเสนอราคาออกไป
ข้าพเจ้ายินยอมที่จะขยายกำหนดระยะเวลาการค้ำประกันนี้ออกไปตลอดระยะเวลาขึ้นราคาที่ได้ขยายออกไป
ดังกล่าว

ข้าพเจ้าได้ลงนามและประทับตราไว้ต่อหน้าพยานเป็นสำคัญ

ลงชื่อ.....ผู้ค้ำประกัน
(.....)

ตำแหน่ง.....
ลงชื่อ.....พยาน
(.....)

ลงชื่อ.....พยาน
(.....)

เอกสารแนบท้ายเอกสารประกวดราคาอิเล็กทรอนิกส์ ข้อ ๑.๔ (๒)
ประกาศ เลขที่ คค ๐๖๐๕๖/eb /๒๕๖๙ ลงวันที่.....

แบบหนังสือค้ำประกัน

(หลักประกันสัญญาจ้าง)

(กรณีปกติ)

เลขที่.....

วันที่.....

ข้าพเจ้า.....(ชื่อธนาการ).....สำนักงานตั้งอยู่เลขที่.....ถนน.....
ตำบล/แขวง.....อำเภอ/เขต.....จังหวัด.....โดย.....
ผู้มีอำนาจลงนามผูกพันธนาการ ขอทำหนังสือค้ำประกันฉบับนี้ไว้ต่อ.....(ชื่อหน่วยงานของรัฐ
ผู้ว่าจ้าง).....ซึ่งต่อไปนี้เรียกว่า “ผู้ว่าจ้าง” ดังมีข้อความต่อไปนี้

๑. ตามที่.....(ชื่อผู้รับจ้าง).....ซึ่งต่อไปนี้เรียกว่า “ผู้รับจ้าง” ได้ทำสัญญาจ้าง.....กับผู้ว่าจ้าง
ตามสัญญาเลขที่.....ลงวันที่.....เดือน.....พ.ศ.....ซึ่งผู้รับจ้างต้องวางหลักประกัน
การปฏิบัติตามสัญญาต่อผู้ว่าจ้าง เป็นจำนวนเงิน.....บาท (.....) ซึ่งเท่ากับร้อยละ.....
ของมูลค่าทั้งหมดของสัญญา

ข้าพเจ้ายินยอมผูกพันตนโดยไม่มีเงื่อนไขที่จะค้ำประกันในการชำระเงินให้ตามสิทธิเรียกร้อง ของ
ผู้ว่าจ้าง จำนวนไม่เกิน.....บาท (.....) ในฐานะเป็นลูกหนี้ร่วม
ในกรณีที่ผู้รับจ้างก่อให้เกิดความเสียหายใด ๆ หรือต้องชำระค่าปรับ หรือค่าใช้จ่ายใด ๆ หรือผู้รับจ้างมิได้ปฏิบัติ
ตามภาระหน้าที่ใด ๆ ที่กำหนดในสัญญาดังกล่าวข้างต้น ทั้งนี้ โดยผู้ว่าจ้างไม่จำเป็นต้องเรียกร้องให้ผู้รับจ้าง
ชำระหนี้ก่อน

๒. หนังสือค้ำประกันนี้มีผลใช้บังคับตั้งแต่ *วันที่.....เดือน.....พ.ศ.....ถึงวันที่.....
เดือน.....พ.ศ.....และข้าพเจ้าจะไม่เพิกถอนการค้ำประกันนี้ภายในระยะเวลาที่กำหนดไว้

๓. หากผู้ว่าจ้างได้ขยายระยะเวลาให้แก่ผู้รับจ้าง ให้ถือว่าข้าพเจ้ายินยอมในกรณีนั้น ๆ ด้วย โดยให้
ขยายระยะเวลาการค้ำประกันนี้ออกไปตลอดระยะเวลาที่ผู้ว่าจ้างได้ขยายระยะเวลาให้แก่ผู้รับจ้าง ดังกล่าวข้างต้น

ข้าพเจ้าได้ลงนามและประทับตราไว้ต่อหน้าพยานเป็นสำคัญ

ลงชื่อ.....ผู้ค้ำประกัน
(.....)

ตำแหน่ง.....

ลงชื่อ.....พยาน
(.....)

ลงชื่อ.....พยาน
(.....)

* หมายเหตุ : กรณีลงนามในสัญญาจ้างตามปกติ ให้หน่วยงานของรัฐระบุวันที่หนังสือค้ำประกันเริ่มมีผล
ใช้บังคับให้มีผลตั้งแต่วันที่ทำสัญญาจ้าง

เอกสารแนบท้ายเอกสารประกวดราคาอิเล็กทรอนิกส์ ข้อ ๑.๔ (๒)

ประกาศ เลขที่ คค ๐๖๐๕๖/eb /๒๕๖๙ ลงวันที่.....

แบบหนังสือค้ำประกัน

(หลักประกันสัญญาจ้าง)

(กรณีสัญญาจ้างมีผลย้อนหลัง)

เลขที่.....

วันที่.....

ข้าพเจ้า..... (ชื่อธนาการ)..... สำนักงานตั้งอยู่เลขที่..... ถนน.....
ตำบล/แขวง..... อำเภอ/เขต..... จังหวัด..... โดย.....
ผู้มีอำนาจลงนามผูกพันธนาการ ขอทำหนังสือค้ำประกันฉบับนี้ไว้ต่อ..... (ชื่อหน่วยงานของรัฐ
ผู้ว่าจ้าง)ซึ่งต่อไปนี้เรียกว่า “ผู้ว่าจ้าง” ดังมีข้อความต่อไปนี้

๑. ตามที่..... (ชื่อผู้รับจ้าง)..... ซึ่งต่อไปนี้เรียกว่า “ผู้รับจ้าง” ได้ทำสัญญาจ้าง..... กับผู้ว่าจ้าง
ตามสัญญาเลขที่..... ลงวันที่..... เดือน..... พ.ศ. โดยให้มีผลย้อนหลังไป
จนถึงวันที่..... เดือน..... พ.ศ. ซึ่งผู้รับจ้างต้องวางหลักประกันการปฏิบัติตามสัญญา
ต่อผู้ว่าจ้าง เป็นจำนวนเงิน..... บาท (.....) ซึ่งเท่ากับร้อยละ..... (.....)
ของมูลค่าทั้งหมดของสัญญา

ข้าพเจ้ายินยอมผูกพันตนโดยไม่มีเงื่อนไขที่จะค้ำประกันในการชำระเงินให้ตามสิทธิเรียกร้อง ของ
ผู้ว่าจ้าง จำนวนไม่เกิน..... บาท (.....) ในฐานะเป็นลูกหนี้ร่วม
ในกรณีที่ผู้รับจ้างก่อให้เกิดความเสียหายใด ๆ หรือต้องชำระค่าปรับ หรือค่าใช้จ่ายใด ๆ หรือผู้รับจ้างมิได้ปฏิบัติ
ตามภาระหน้าที่ใด ๆ ที่กำหนดในสัญญาดังกล่าวข้างต้น ทั้งนี้ โดยผู้ว่าจ้างไม่จำเป็นต้องเรียกร้องให้ผู้รับจ้าง
ชำระหนี้ก่อน

๒. หนังสือค้ำประกันนี้มีผลใช้บังคับตั้งแต่ *วันที่..... เดือน..... พ.ศ. ถึงวันที่.....
เดือน..... พ.ศ. และข้าพเจ้าจะไม่เพิกถอนการค้ำประกันนี้ภายในระยะเวลาที่กำหนดไว้

๓. หากผู้ว่าจ้างได้ขยายระยะเวลาให้แก่ผู้รับจ้าง ให้ถือว่าข้าพเจ้ายินยอมในกรณีนั้น ๆ ด้วย โดยให้
ขยายระยะเวลาการค้ำประกันนี้ออกไปตลอดระยะเวลาที่ผู้ว่าจ้างได้ขยายระยะเวลาให้แก่ผู้รับจ้าง ดังกล่าวข้างต้น

ข้าพเจ้าได้ลงนามและประทับตราไว้ต่อหน้าพยานเป็นสำคัญ

ลงชื่อ..... ผู้ค้ำประกัน
(.....)

ตำแหน่ง.....

ลงชื่อ..... พยาน
(.....)

ลงชื่อ..... พยาน
(.....)

* หมายเหตุ : กรณีที่หน่วยงานของรัฐได้รับการอนุมัติยกเว้นหรือผ่อนผันจากคณะกรรมการวินิจฉัยปัญหาการ
จัดซื้อจัดจ้างและการบริหารพัสดุภาครัฐให้สัญญาจ้างมีผลใช้บังคับย้อนหลังไปจนถึงวันที่เริ่มต้น
ปีงบประมาณ หรือวันที่มีการจ้างจริง ให้หน่วยงานของรัฐระบุวันที่หนังสือค้ำประกันเริ่มมีผลใช้
บังคับให้มีผลไปถึงวันดังกล่าว

เอกสารแนบท้ายเอกสารประกวดราคาอิเล็กทรอนิกส์ ข้อ ๑.๔ (๓)
ประกาศ เลขที่ คค ๐๖๐๕๖/eb /๒๕๖๙ ลงวันที่.....

แบบหนังสือค้ำประกัน
(หลักประกันการรับเงินค่าจ้างล่วงหน้า)

เลขที่..... วันที่.....

ข้าพเจ้า..... (ชื่อธนาคาร)..... สำนักงานตั้งอยู่เลขที่..... ถนน.....
ตำบล/แขวง..... อำเภอ/เขต..... จังหวัด..... โดย..... ผู้มีอำนาจ
ลงนามผูกพันธนาคาร ขอทำหนังสือค้ำประกันฉบับนี้ไว้ต่อ..... (ชื่อหน่วยงานของรัฐผู้ว่าจ้าง).....
ซึ่งต่อไปนี้เรียกว่า “ผู้ว่าจ้าง” ดังมีข้อความต่อไปนี้

๑. ตามที่..... (ชื่อผู้รับจ้าง)..... ซึ่งต่อไปนี้เรียกว่า “ผู้รับจ้าง” ได้ทำสัญญากับผู้ว่าจ้าง ตามสัญญา
เลขที่..... ลงวันที่..... เดือน..... พ.ศ. ซึ่งผู้รับจ้างมีสิทธิที่จะขอรับเงินค่าจ้างล่วงหน้า
เป็นจำนวนเงิน..... บาท (.....) นั้น

๒. ข้าพเจ้ายินยอมผูกพันตนในฐานะเป็นลูกหนี้ร่วมโดยไม่มีเงื่อนไขที่จะค้ำประกันการจ่ายเงิน
ค่าจ้างล่วงหน้าที่ผู้รับจ้างได้รับไป ภายในวงเงินไม่เกิน..... บาท (.....)

๓. หากผู้รับจ้างซึ่งได้รับเงินค่าจ้างล่วงหน้าตามข้อ ๑ จากผู้ว่าจ้างไปแล้ว ไม่ปฏิบัติตามสัญญาหรือ
ตามเงื่อนไขอื่น ๆ แนบท้ายสัญญา อันเป็นเหตุให้ต้องจ่ายเงินค่าจ้างล่วงหน้าที่ได้รับไปดังกล่าวคืนให้แก่ผู้ว่าจ้าง
หรือผู้รับจ้างมีความผูกพันที่จะต้องจ่ายคืนเงินค่าจ้างล่วงหน้าแก่ผู้ว่าจ้างไม่ว่ากรณีใด ๆ ข้าพเจ้าตกลงที่จะจ่าย
คืนเงินค่าจ้างล่วงหน้าเต็มตามจำนวนเงิน..... บาท (.....) หรือตามจำนวนที่ยังค้าง
อยู่ให้แก่ผู้ว่าจ้างภายใน ๗ (เจ็ด) วัน นับถัดจากวันที่ได้รับคำบอกกล่าวเป็นหนังสือจากผู้ว่าจ้าง โดยผู้ว่าจ้างไม่
จำต้องเรียกให้ผู้รับจ้างชำระหนี้ก่อน

๔. หนังสือค้ำประกันนี้มีผลใช้บังคับตั้งแต่วันรับเงินค่าจ้างล่วงหน้าดังกล่าวข้างต้น จนถึงวันที่.....
เดือน..... พ.ศ. (วันจ่ายเงินตามสัญญางวดสุดท้าย) / (วันที่หักเงินล่วงหน้าจากเงินค่าจ้าง
ไว้ครบกำหนดแล้ว) / (วันที่หักเงินล่วงหน้าจากเงินค่าจ้างไว้ครบจำนวนแล้ว)..... และข้าพเจ้าจะไม่เพิกถอน
การค้ำประกันภายในระยะเวลาที่กำหนดไว้

๕. หากผู้ว่าจ้างได้ขยายระยะเวลาให้แก่ผู้รับจ้าง ให้ถือว่าข้าพเจ้าได้ยินยอมในกรณีนั้น ๆ ด้วย โดย
ให้ขยายระยะเวลาการค้ำประกันนี้ออกไปตลอดระยะเวลาที่ผู้ว่าจ้างได้ขยายระยะเวลาให้แก่ผู้รับจ้างดังกล่าว
ข้างต้น

ข้าพเจ้าได้ลงนามและประทับตราไว้ต่อหน้าพยานเป็นสำคัญ

ลงชื่อ..... ผู้ค้ำประกัน
(.....)

ตำแหน่ง.....

ลงชื่อ..... พยาน
(.....)

ลงชื่อ..... พยาน
(.....)

เอกสารแนบท้ายเอกสารประกวดราคาอิเล็กทรอนิกส์ ข้อ ๑.๔ (๔)

ประกาศ เลขที่ คค ๐๖๐๕๖/eb /๒๕๖๙ ลงวันที่.....

แบบหนังสือค้ำประกัน

(หลักประกันการรับเงินประกันผลงานจ้าง)

เลขที่.....

วันที่.....

ข้าพเจ้า..... (ชื่อธนาคาร)..... สำนักงานตั้งอยู่เลขที่..... ถนน.....
ตำบล/แขวง..... อำเภอ/เขต..... จังหวัด..... โดย..... ผู้มีอำนาจ
ลงนามผูกพันธนาคาร ขอทำหนังสือค้ำประกันฉบับนี้ไว้ต่อ..... (ชื่อหน่วยงานของรัฐผู้ว่าจ้าง)
ซึ่งต่อไปนี้เรียกว่า “ผู้ว่าจ้าง” ดังมีข้อความต่อไปนี้

๑. ตามที่..... (ชื่อผู้รับจ้าง)..... ซึ่งต่อไปนี้เรียกว่า “ผู้รับจ้าง” ได้ทำสัญญากับผู้ว่าจ้าง
ตามสัญญาเลขที่..... ลงวันที่..... เดือน..... พ.ศ. โดยตามสัญญาดังกล่าวผู้ว่าจ้างจะหักเงิน
ประกันผลงานไว้ในอัตราร้อยละ..... บาท (..... %) ของค่าจ้างแต่ละงวดที่ถึงกำหนดจ่ายให้แก่ผู้รับจ้างนั้น

๒. ข้าพเจ้ายินยอมผูกพันตนเป็นผู้ค้ำประกันผู้รับจ้างสำหรับเงินประกันผลงาน ซึ่งผู้ว่าจ้างได้หักไว้
จากค่าจ้างที่ได้จ่ายให้แก่ผู้รับจ้างตั้งแต่วันที่..... ถึงงวดที่..... เป็นจำนวนเงินทั้งสิ้น..... บาท
(.....) ซึ่งผู้รับจ้างได้ขอรับคืนไป กล่าวคือหากผู้รับจ้างปฏิบัติบกพร่อง หรือผิดสัญญาข้อใดข้อหนึ่ง
อันก่อให้เกิดความเสียหายใดแก่ผู้ว่าจ้าง หรือจะต้องรับผิดชอบใดแก่ผู้ว่าจ้างไม่ว่ากรณีใด ข้าพเจ้ายอมชำระเงิน
ค่าเสียหายหรือหนี้ดังกล่าวข้างต้นให้แก่ผู้ว่าจ้างทันทีที่ได้รับแจ้งเป็นหนังสือจากผู้ว่าจ้าง โดยผู้ว่าจ้างไม่ต้องใช้
สิทธิทางศาลก่อน ทั้งนี้ผู้ว่าจ้างไม่มีหน้าที่ต้องพิสูจน์ถึงข้อบกพร่องดังกล่าวของผู้รับจ้างแต่ประการใดอีกด้วย

๓. หนังสือค้ำประกันนี้มีผลใช้บังคับตั้งแต่วันรับเงินประกันผลงานจ้างดังกล่าวข้างต้นจนถึงวันที่.....
เดือน..... พ.ศ. (วันจ่ายเงินตามสัญญาจ้างงวดสุดท้าย)..... และข้าพเจ้าจะไม่เพิกถอน
การค้ำประกันภายในระยะเวลาที่กำหนดไว้

๔. หากผู้ว่าจ้างได้ขยายระยะเวลาให้แก่ผู้รับจ้าง ให้ถือว่าข้าพเจ้าได้ยินยอมในกรณีนั้น ๆ ด้วย โดย
ให้ขยายระยะเวลาการค้ำประกันนี้ออกไปตลอดระยะเวลาที่ผู้ว่าจ้างได้ขยายระยะเวลาให้แก่ผู้รับจ้างดังกล่าว
ข้างต้น

ข้าพเจ้าได้ลงนามและประทับตราไว้ต่อหน้าพยานเป็นสำคัญ

ลงชื่อ..... ผู้ค้ำประกัน
(.....)

ตำแหน่ง.....

ลงชื่อ..... พยาน
(.....)

ลงชื่อ..... พยาน
(.....)

เอกสารแนบท้ายเอกสารประกวดราคาอิเล็กทรอนิกส์ ข้อ ๑.๕
ประกาศ เลขที่ คค ๐๖๐๕๖/eb /๒๕๖๙ ลงวันที่.....

สูตรการปรับราคา

๑. วัสดุที่ใช้ตามนัยแห่งประกาศประกวดราคานี้ ผู้เสนอราคาต้องใช้วัสดุ ณ แหล่งที่มีคุณภาพที่กรมทางหลวงได้ทดลองเห็นชอบแล้ว ซึ่งอาจหาได้จากแหล่งวัสดุ

การระบุแหล่งวัสดุเป็นการแนะนำไว้ ตามความในวรรคก่อนนั้น ผู้รับจ้างจะถือเป็นเหตุเพื่อปิดความรับผิดชอบใดๆ ของตนไม่ได้ การสืบแสวงหาแหล่งวัสดุตามสัญญาเป็นหน้าที่ของผู้รับจ้างที่จะต้องจัดหาตามคุณภาพและลักษณะที่กำหนด

ในการตรวจทดลองคุณภาพวัสดุตามรายละเอียดประกาศแนบท้ายนี้ กรมทางหลวงไม่รับผิดชอบในความเสียหายใดๆ ที่เกิดขึ้นแก่ตัวอย่างที่ส่งมาให้ตรวจทดลอง

๒. บรรดาเครื่องมือเครื่องใช้ต่างๆที่จะใช้ในการดำเนินงานตามประกาศนี้ ตลอดจนวัสดุระเบิดถ้าต้องใช้ ให้เป็นหน้าที่ของผู้รับจ้างจัดหาเองทั้งสิ้น

๓. ในกรณีที่ผู้รับจ้างปฏิบัติผิดสัญญาจ้าง กรมทางหลวงมีสิทธิที่จะหักเงินค่างาน ของผู้รับจ้างชดใช้เงินค่าจ้างล่วงหน้าจนครบจำนวน

๔. ในกรณีที่ผู้รับจ้างมีภาระที่จะต้องชดใช้หนี้สินหรือภาระอื่นใดตามสัญญาจ้าง กรมทางหลวงจะต้องหักเงินค่างานที่มีอยู่ ชดใช้หนี้สินหรือภาระตามสัญญานั้นเสียก่อน หากมีเหลือเท่าใด จึงจะนำมาชดใช้เงินค่าจ้างที่จ่ายล่วงหน้า

๕ ในการรับเงินค่าจ้างล่วงหน้า ตามประกาศนี้

๕.๑ ในกรณีที่ผู้รับจ้างปฏิบัติผิดสัญญา กรมทางหลวงมีสิทธิเรียกเงินที่จ่ายล่วงหน้าจากผู้ค้าประกันได้

๕.๒ ความรับผิดชอบของผู้ค้าประกันลดลงตามส่วน ตามจำนวนเงินที่กรมทางหลวงได้หักชดใช้จากเงินค่างานของผู้รับจ้าง

๕.๓ การหักเงินค่างานของผู้รับจ้างชดใช้เงินค่าจ้างที่จ่ายล่วงหน้านี้ หากปรากฏว่าผู้รับจ้างมีหนี้สินหรือภาระอื่นใดต่อกรมทางหลวง ตามสัญญาจ้างที่ไม่เกี่ยวกับเงินค่าจ้างล่วงหน้ากรมทางหลวงมีสิทธิที่จะหักเงินค่างานของผู้รับจ้างชดใช้หนี้สินหรือภาระตามสัญญาจ้างนั้นก่อน เมื่อมีเงินเหลือจึงจะหักชดใช้เงินค่าจ้างที่จ่ายล่วงหน้า

๖. ข้อกำหนดหรือเงื่อนไขที่กล่าวนี้กับรายละเอียดอื่นๆ จะได้กำหนดไว้ในสัญญาจ้าง หรือสัญญาประกันแล้วแต่กรณี

๗. งานก่อสร้างสะพานและท่ออุโมงค์ ผู้ว่าจ้างจะแบ่งจ่ายเงินค่างานให้ตามที่กำหนดไว้ในรายการละเอียดและข้อกำหนดการก่อสร้างทางหลวง เล่มที่ ๒

ส่วนงานก่อสร้างสะพานคนเดินข้ามถนน การจ่ายค่างานจะแบ่งจ่ายได้ดังต่อไปนี้	
๗.๑ ก่อสร้างตอม่อทุกต้น พร้อมบันไดขึ้น - ลง ให้จ่ายได้	๔๕ %
๗.๒ ก่อสร้างคานพร้อมพื้นสะพานและราวสะพาน ให้จ่ายได้	๔๐ %
๗.๓ ก่อสร้างราวบันได ราวการละเอียดย่างๆ พร้อมการตกแต่งงานทั้งหมด	
เสร็จเรียบร้อยครบถ้วนตามแบบและสัญญาทุกประการ ให้จ่ายได้	๑๕ %
รวม	๑๐๐ %

๘. ผู้รับจ้างจะต้องจัดหา จัดทำ และติดตั้งป้ายเครื่องหมาย และสัญญาณจราจรชั่วคราวตามมาตรฐานกรมทางหลวง และตามแนวทางปฏิบัติการติดตั้งเครื่องหมาย และสัญญาณสำหรับการจัดซ่อมถนน และงานสาธารณูปโภคของส่วนราชการและรัฐวิสาหกิจ ซึ่งคณะกรรมการป้องกันอุบัติเหตุแห่งชาติกำหนดไว้เพื่อให้ ความสะดวกและความปลอดภัยต่อการสัญจรของยานพาหนะและคนเดินเท้าในบริเวณงานก่อสร้าง

ผู้ว่าจ้างอาจให้ผู้รับจ้างเพิ่มเติมการติดตั้งป้ายเครื่องหมายและสัญญาณจราจร นอกเหนือจาก ที่กำหนดไว้ในมาตรฐานหรือแนวทางปฏิบัติที่กล่าวไว้ในวรรคแรก เมื่อเห็นว่าจะทำให้เกิดความปลอดภัยยิ่งขึ้น

การก่อสร้างสะพานบริเวณที่มีสะพานเดิมอยู่ ก่อนจะดำเนินการก่อสร้าง ผู้รับจ้างต้องจัดทำ สะพานเบี่ยงหรือทางเบี่ยงตามแบบเลขที่ S. ๕/๐๕ - ๑ ซึ่งสามารถรับน้ำหนักบรรทุกของยานพาหนะขนาด H ๒๐ - ๔๔ ได้ หรือตามที่ผู้ว่าจ้างกำหนดตามความจำเป็น พร้อมทั้งต้องตรวจสอบดูแลบำรุงรักษาให้อยู่ใน สภาพดีแข็งแรง และปลอดภัยตลอดระยะเวลาที่ใช้งานอยู่

สะพานเดิมส่วนที่เป็นไม้ หรือส่วนที่เป็นเหล็กผู้รับจ้างจะต้องจัดการรื้อออกนำส่งมอบให้กับ เจ้าหน้าที่ยของผู้ว่าจ้าง ณ ที่ซึ่งผู้ว่าจ้างจะได้แจ้งให้ทราบ การรื้อตอม่อสะพานซึ่งเป็นไม้ตลอด ให้ใช้วิธีตัดเสา เสมระดับดิน ถ้าเป็นไม้ต่อคอนกรีตให้ถอนส่วนที่เป็นไม้ออก สำหรับส่วนที่เป็นคอนกรีตของสะพานเดิมทั้งหมดที่มี ไม้ใช้ส่วนประกอบโครงสร้างใหม่ ผู้รับจ้างต้องจัดการรื้อออกให้เป็นสมบัติของผู้รับจ้าง

สะพานเบี่ยง หรือทางเบี่ยงซึ่งผู้รับจ้างจัดสร้างขึ้น ผู้รับจ้างเป็นฝ่ายรื้อออกเป็นสมบัติของผู้รับจ้าง ในเมื่อได้ทำการสร้างสิ่งก่อสร้างตามประกาศนี้เสร็จ เปิดการจราจรได้แล้ว

๙. งานรายนี้เป็นงานตามงบประมาณปี๒๕๖๙..... กรมทางหลวงจะรับทำสัญญาผูกพัน กับผู้ใดต่อเมื่อได้รับอนุมัติงบประมาณและเงินประจำงวด หรือได้รับอนุมัติจากคณะรัฐมนตรี ให้ทำสัญญาได้

๑๐. ผู้รับจ้างต้องปฏิบัติเกี่ยวกับ น้ำหนักบรรทุกบนทางหลวงตามที่ทางราชการกำหนดโดย เครื่องครัด

๑๑. ผู้รับจ้างต้องก่อสร้างหรือจัดหาสำนักงาน และที่พักชั่วคราวดังนี้.-

- ๑๑.๑
- ๑๑.๒
- ๑๑.๓
- ๑๑.๔
- ๑๑.๕
- ๑๑.๖

ในกรณีที่ต้องจัดหาสำนักงานและที่พักชั่วคราว ผู้รับจ้างจะต้องจัดหาให้แล้วเสร็จภายใน ๔๕ วัน นับตั้งแต่วันลงนามในสัญญา และจะต้องจัดให้มีไฟฟ้าและแสงสว่างตลอดจนน้ำอุปโภคบริโภคตามควรแก่กรณี

หนึ่ง สถานที่ที่จะก่อสร้างหรือจัดหาสำนักงาน และที่พักชั่วคราว จะต้องได้รับความเห็นชอบจากผู้ว่าจ้างก่อน ผู้รับจ้างมีหน้าที่จัดหารถยนต์ปิคอัพขนาดเครื่องยนต์ไม่น้อยกว่า ๒,๔๐๐ ซี.ซี. ที่มีสภาพใช้งานได้ดี โดยเป็นรถยนต์ใหม่หรือจดทะเบียนมาแล้วไม่เกิน ๑ ปี โดยนับถึงวันเริ่มทำงานตามสัญญาจำนวน ___ คัน พร้อมพนักงานขับให้สำหรับเจ้าหน้าที่ของกรมทางหลวง ในการควบคุมงานจ้างเหมาก่อสร้างทางหรือสะพานตามสัญญา ตั้งแต่วันเริ่มงานจนแล้วเสร็จ โดยผู้รับจ้างเป็นผู้ออกค่าใช้จ่ายเกี่ยวกับ น้ำมันเชื้อเพลิง น้ำมันหล่อลื่น ค่าอะไหล่ ค่าซ่อม ค่าจ้าง และค่าล่วงเวลาของพนักงานขับทั้ง ___ - ___ คัน และผู้รับจ้างต้องรับผิดชอบในกรณีที่เกิดความเสียหาย หรืออุบัติเหตุอันเกิดขึ้นจากการใช้รถยนต์ดังกล่าว ไม่ว่าจะความเสียหายนั้นจะเกิดขึ้นกับเจ้าหน้าที่ของกรมทางหลวง หรือกรมทางหลวง และเพื่อประโยชน์ของทางราชการตามนัยหนังสือสำนักงานเลขาธิการคณะรัฐมนตรี ที่ สร. ๐๒๐๓/๙๒๑๒ ลงวันที่ ๑๘ กรกฎาคม ๒๕๒๗ กรมทางหลวงสงวนสิทธิที่จะแก้ไขเพิ่มเติมเงื่อนไข หรือร่างสัญญาตามที่เห็นสมควร

๑๒. เป็นหน้าที่ของผู้รับจ้างจะต้องขอตรวจละเอียด และตรวจสอบสภาพข้อเท็จจริงของสถานที่ที่ต้องทำงานเองก่อนการยื่นขอประกวดราคา

๑๓. การปรับราคาค่างานก่อสร้าง

การปรับราคาค่างานก่อสร้างตามสูตรการปรับราคาตั้งระบุในข้อ ๑.๗ จะนำมาใช้ในกรณีที่ค่างานก่อสร้างลดลงหรือเพิ่มขึ้น

๑. การขอเงินเพิ่มค่างานก่อสร้างตามสัญญาแบบปรับราคาได้ เป็นหน้าที่ของผู้รับจ้างที่จะต้องเรียกร้องภายในกำหนด ๙๐ วัน นับตั้งแต่วันที่ผู้รับจ้างได้ส่งมอบงานงวดสุดท้าย หากพ้นกำหนดนี้ไปแล้ว ผู้รับจ้างไม่มีสิทธิ์ที่จะเรียกร้องเงินเพิ่มค่างานก่อสร้างจากผู้ว่าจ้างได้อีกต่อไป และในกรณีที่ผู้ว่าจ้างจะต้องเรียกเงินคืนจากผู้รับจ้าง ให้ผู้ว่าจ้างที่เป็นคู่สัญญารับเรียกเงินคืนจากผู้รับจ้างโดยเร็ว หรือให้หักค่างานของงวดต่อไป หรือให้หักเงินจากหลักประกันสัญญาแล้วแต่กรณี

๒. การพิจารณาคำนวณเงินเพิ่มหรือลด และการจ่ายเงินเพิ่มหรือเรียกเงินคืนจากผู้รับจ้างตามเงื่อนไขของสัญญาแบบปรับราคาได้ ต้องได้รับการตรวจสอบและเห็นชอบจากสำนักงบประมาณ และให้ถือการพิจารณาของสำนักงบประมาณเป็นที่สิ้นสุด

สูตรการปรับราคา (สูตรค่า K) จะต้องคงที่ที่ระดับที่กำหนดไว้ในวันแล้วเสร็จตามที่กำหนดไว้ในสัญญา หรือภายในระยะเวลาที่กรมได้ขยายออกไป โดยจะใช้สูตรของทางราชการที่ได้ระบุไว้ในข้อ ๑.๕

ประเภทงานก่อสร้างและสูตรที่ใช้กับสัญญาแบบปรับราคาได้

ในการพิจารณาเพิ่มหรือลดราคาค่างานจ้างเหมาก่อสร้างให้คำนวณตามสูตร ดังนี้.-

- $P = (Po) \times (K)$
- กำหนดให้ P = ราคาค่างานต่อหน่วยหรือราคาค่างานเป็นงวดที่จะต้องจ่ายให้ผู้รับจ้าง
- Po = ราคาค่างานต่อหน่วยที่ผู้รับจ้างประมูลได้ หรือราคาค่างานเป็นงวดซึ่งระบุไว้ในสัญญาแล้วแต่กรณี
- K = ESCALATION FACTOR ที่หักด้วย ๔ % เมื่อต้องเพิ่มค่างานหรือบวกเพิ่ม ๔ % เมื่อต้องเรียกค่างานคืน

ESCALATION FACTOR K หาได้จากสูตรซึ่งแบ่งตามประเภทและลักษณะงานก่อสร้าง ดังนี้-

หมวดที่ ๑ งานอาคาร

งานอาคาร หมายถึง ตัวอาคาร เช่น ที่ทำการ โรงเรียน โรงพยาบาล หอพัก ที่พัก หอประชุม อิมเนเซียม สระว่ายน้ำ โรงอาหาร คลังพัสดุ โรงงาน รั้ว เป็นต้น และให้หมายรวมถึง

- ๑.๑ ไฟฟ้าของอาคารบรรจบถึงสายเมนจำหน่าย แต่ไม่รวมถึงหม้อแปลงและระบบไฟฟ้าภายในบริเวณ
- ๑.๒ ประปาของอาคารบรรจบถึงท่อเมนจำหน่าย แต่ไม่รวมถึงระบบประปาภายในบริเวณ
- ๑.๓ ระบบท่อหรือระบบสายต่าง ๆ ที่ติดหรือฝังอยู่ในส่วนของอาคาร เช่น ท่อปรับอากาศ ท่อก๊าซ สายไฟฟ้าสำหรับเครื่องปรับอากาศ สายล่อฟ้า ฯลฯ
- ๑.๔ ทางระบายน้ำของอาคารจนถึงทางระบายน้ำภายนอก
- ๑.๕ ส่วนประกอบที่จำเป็นสำหรับอาคาร เฉพาะส่วนที่ติดกับอาคารโดยต้องสร้างหรือประกอบพร้อมกับการก่อสร้างอาคาร แต่ไม่รวมถึงเครื่องจักรหรือเครื่องมือกลที่นำมาประกอบหรือติดตั้ง เช่น ลิฟท์ เครื่องคอมพิวเตอร์ เครื่องสูบน้ำ เครื่องปรับอากาศ พัดลม ฯลฯ
- ๑.๖ ทางเท้ารอบอาคาร ดินถม ดินตัก ห่างจากอาคารโดยรอบไม่เกิน ๓ เมตร

$$\text{ใช้สูตร } K = 0.25 + 0.15 \text{ It/Io} + 0.10 \text{ Ct/Co} + 0.50 \text{ Mt/Mo} + 0.10 \text{ St/So}$$

หมวดที่ ๒ งานดิน

๒.๑ งานดิน หมายถึง การขุดดิน การตักดิน การบดอัดดิน การขุดหน้าดิน การเกลี่ยบดอัดดิน การขุด - ถมบดอัดแน่น เขื่อน คลอง คันคลอง คันกันน้ำ คันทาง ซึ่งต้องใช้เครื่องจักรเครื่องมือกลปฏิบัติงาน สำหรับการถมดิน ให้หมายความถึงการถมดินหรือทรายหรือวัสดุอื่น ที่มีการควบคุมคุณสมบัติของวัสดุนั้น ๆ และมีข้อกำหนดวิธีการถม รวมทั้งมีการบดอัดแน่นโดยใช้เครื่องจักร เครื่องมือกลเพื่อให้ได้มาตรฐานตามที่กำหนดไว้ เช่นเดียวกับงานก่อสร้างถนนหรือเขื่อนชลประทาน

ทั้งนี้ ให้รวมถึงงานประเภท EMBANKMENT, EXCAVATION, SUBBASE, SELECTED MATERIAL, UNTREATED, BASE และ SHOULDER

$$\text{ใช้สูตร } K = 0.30 + 0.10 \text{ It/Io} + 0.50 \text{ Et/Eo} + 0.20 \text{ Ft/Fo}$$

๒.๒ งานหินเรียง หมายถึง งานหินขนาดใหญ่นำมาเรียงกันเป็นชั้นให้เป็นระเบียบจนได้ความหนาที่ต้องการ โดยในช่องว่างระหว่างหินใหญ่จะแซมด้วยหินย่อยหรือกรวดขนาดต่าง ๆ และทรายให้เต็มช่องว่างมีการควบคุมคุณสมบัติของวัสดุและมีข้อกำหนดวิธีปฏิบัติโดยใช้เครื่องจักร เครื่องมือกล หรือแรงคนและให้หมายรวมถึงงานหินทิ้ง งานหินเรียงยาแนว หรืองานหินใหญ่ที่มีลักษณะคล้ายคลึงกันเพื่อการป้องกันการกัดเซาะพังทลายของลาดตลิ่งและท้องลำน้ำ

$$\text{ใช้สูตร } K = 0.50 + 0.20 \text{ It/Io} + 0.20 \text{ Mt/Mo} + 0.20 \text{ Ft/Fo}$$

๒.๓ งานเจาะระเบิดหิน หมายถึง งานเจาะระเบิดหินทั่วไป ระยะทางขนย้ายไป-กลับ ประมาณไม่เกิน ๒ กิโลเมตร ยกเว้นงานเจาะระเบิดอุโมงค์ซึ่งต้องใช้เทคนิคขั้นสูง

$$\text{ใช้สูตร } K = 0.55 + 0.15 \text{ It/Io} + 0.10 \text{ Mt/Mo} + 0.20 \text{ Et/Eo} + 0.10 \text{ Ft/Fo}$$

หมวดที่ ๓ งานทาง

๓.๑ งานผิวทาง PRIME COAT, TACK COAT, SEAL COAT

$$\text{ใช้สูตร } K = 0.30 + 0.40 \text{ At/Ao} + 0.20 \text{ Et/Eo} + 0.10 \text{ Ft/Fo}$$

๓.๒ งานผิวทาง SURFACE TREATMENT SLURRY SEAL

$$\text{ใช้สูตร } K = 0.30 + 0.10 \text{ Mt/Mo} + 0.30 \text{ At/Ao} + 0.20 \text{ Et/Eo} + 0.10 \text{ Ft/Fo}$$

๓.๓ งานผิวทาง ASPHALTIC CONCRETE, PENETRATION MACADAM

$$\text{ใช้สูตร } K = 0.30 + 0.10 \text{ Mt/Mo} + 0.40 \text{ At/Ao} + 0.10 \text{ Et/Eo} + 0.10 \text{ Ft/Fo}$$

๓.๔ งานผิวถนนคอนกรีตเสริมเหล็ก หมายถึง ผิวถนนคอนกรีตที่ใช้เหล็กเสริม ซึ่งประกอบด้วย ตะแกรงเหล็กเส้นหรือตะแกรงลวดเหล็กกล้าเชื่อมติด (WELDED STEEL WIRE FABRIC) เหล็กเดือย (DOWEL BAR) เหล็กยึด (DEFORMED TIE BAR) และรอยต่อต่าง ๆ (JOINT) ทั้งนี้ ให้ความหมายรวมถึงแผ่นพื้นคอนกรีตเสริมเหล็ก บริเวณคอคสะพาน (R.C.BRIDGE APPROACH) ด้วย

$$\text{ใช้สูตร } K = 0.30 + 0.10 \text{ It/Io} + 0.35 \text{ Ct/Co} + 0.10 \text{ Mt/Mo} + 0.15 \text{ St/So}$$

๓.๕ งานท่อระบายน้ำคอนกรีตเสริมเหล็กและงานบ่อพัก หมายถึง ท่อคอนกรีตเสริมเหล็ก สำหรับงานระบายน้ำ (PRECAST REINFORCED CONCRETE DRAINAGE PIPE) งานวางระบายน้ำคอนกรีตเสริมเหล็ก งานลาดคอนกรีตเสริมเหล็กวางระบายน้ำและบริเวณลาดคอคสะพาน รวมทั้งงานบ่อพักคอนกรีตเสริมเหล็ก และงานคอนกรีตเสริมเหล็กอื่นที่มีรูปแบบและลักษณะงานคล้ายคลึงกัน เช่น งานบ่อพัก (MANHOLE) ท่อร้อย สายโทรศัพท์ ท่อร้อยสายไฟฟ้า เป็นต้น

$$\text{ใช้สูตร } K = 0.35 + 0.20 \text{ It/Io} + 0.15 \text{ Ct/Co} + 0.15 \text{ Mt/Mo} + 0.15 \text{ St/So}$$

๓.๖ งานโครงสร้างคอนกรีตเสริมเหล็กและงานเชื่อมกันตลิ่ง หมายถึง สะพานคอนกรีตเสริมเหล็ก โครงสร้างฐานรากคอนกรีตเสริมเหล็กคอคสะพาน (R. C. BEARING UNIT) ท่อเหลี่ยมคอนกรีตเสริมเหล็ก (R.C. BOX CULVERT) หอดังน้ำโครงสร้างคอนกรีตเสริมเหล็ก เชื่อมกันตลิ่งคอนกรีตเสริมเหล็ก ท่าเทียบเรือคอนกรีตเสริมเหล็กและสิ่งก่อสร้างอื่นที่มีลักษณะคล้ายคลึงกัน

$$\text{ใช้สูตร } K = 0.30 + 0.10 \text{ It/Io} + 0.15 \text{ Ct/Co} + 0.20 \text{ Mt/Mo} + 0.25 \text{ St/So}$$

๓.๗ งานโครงสร้างเหล็ก หมายถึง สะพานเหล็กสำหรับคนเดินข้ามถนน โครงเหล็กสำหรับติดตั้ง ป้ายจราจรชนิดแขวนสูง เสาไฟฟ้าแรงสูง เสาวิทยุ เสาโทรทัศน หรืองานโครงสร้างเหล็กอื่นที่มีลักษณะคล้ายคลึงกัน แต่ไม่รวมถึงงานติดตั้งเสาโครงเหล็กสายส่งของการไฟฟ้าฝ่ายผลิตแห่งประเทศไทย

$$\text{ใช้สูตร } K = 0.25 + 0.10 \text{ It/Io} + 0.05 \text{ Ct/Co} + 0.20 \text{ Mt/Mo} + 0.40 \text{ St/So}$$

หมวดที่ ๔ งานชลประทาน

๔.๕ งานคอนกรีตไม่รวมเหล็กและคอนกรีตลาดคลอง หมายถึง งานคอนกรีตเสริมเหล็ก ที่หักส่วนของเหล็กออกมาแยกคำนวณต่างหากของงานฝาย ทางระบายน้ำล้นหรืออาคารชลประทาน ประกอบของเขื่อน ซึ่งมีสัญญาแยกจ่ายเฉพาะงานคอนกรีต ดังกล่าวเท่านั้น

$$\text{ใช้สูตร } K = 0.40 + 0.15 \text{ It/Io} + 0.25 \text{ Ct/Co} + 0.20 \text{ Mt/Mo}$$

ดัชนีราคาที่ใช้คำนวณตามสูตรที่ใช้กับสัญญาแบบปรับราคาได้ จัดทำขึ้นโดย กระทรวงพาณิชย์

- K = ESCALATION FACTOR
- It = ดัชนีราคาผู้บริโภคทั่วไปของประเทศ ในเดือนที่ส่งงานแต่ละงวด
- Io = ดัชนีราคาผู้บริโภคทั่วไปของประเทศ ในเดือนที่เปิดของประกวดราคา
- Ct = ดัชนีราคาซีเมนต์ ในเดือนที่ส่งงานแต่ละงวด
- Co = ดัชนีราคาซีเมนต์ ในเดือนที่เปิดของประกวดราคา
- Mt = ดัชนีราคาวัสดุก่อสร้าง (ไม่รวมเหล็กและซีเมนต์) ในเดือนที่ส่งงานแต่ละงวด
- Mo = ดัชนีราคาวัสดุก่อสร้าง (ไม่รวมเหล็กและซีเมนต์) ในเดือนที่เปิดของประกวดราคา
- St = ดัชนีราคาเหล็ก ในเดือนที่ส่งงานแต่ละงวด
- So = ดัชนีราคาเหล็ก ในเดือนที่เปิดของประกวดราคา
- Gt = ดัชนีราคาเหล็กแผ่นเรียบที่ผลิตในประเทศ ในเดือนที่ส่งงานแต่ละงวด
- Go = ดัชนีราคาเหล็กแผ่นเรียบที่ผลิตในประเทศ ในเดือนที่เปิดของประกวดราคา
- At = ดัชนีราคาแอสฟัลท์ ในเดือนที่ส่งงานแต่ละงวด
- Ao = ดัชนีราคาแอสฟัลท์ ในเดือนที่เปิดของประกวดราคา
- Et = ดัชนีราคาเครื่องจักรกลและบริภัณฑ์ ในเดือนที่ส่งงานแต่ละงวด
- Eo = ดัชนีราคาเครื่องจักรกลและบริภัณฑ์ ในเดือนที่เปิดของประกวดราคา
- Ft = ดัชนีราคาน้ำมันดีเซลหมุนเร็ว ในเดือนที่ส่งงานแต่ละงวด
- Fo = ดัชนีราคาน้ำมันดีเซลหมุนเร็ว ในเดือนที่เปิดของประกวดราคา
- Act = ดัชนีราคาท่อซีเมนต์ใยหิน ในเดือนที่ส่งงานแต่ละงวด
- ACo = ดัชนีราคาท่อซีเมนต์ใยหิน ในเดือนที่เปิดของประกวดราคา
- PVct = ดัชนีราคาท่อ PVC ในเดือนที่ส่งงานแต่ละงวด
- PVCo = ดัชนีราคาท่อ PVC ในเดือนที่เปิดของประกวดราคา
- GIPt = ดัชนีราคาท่อเหล็กอบสังกะสี ในเดือนที่ส่งงานแต่ละงวด
- GIPo = ดัชนีราคาท่อเหล็กอบสังกะสี ในเดือนที่เปิดของประกวดราคา
- Pet = ดัชนีราคาท่อ HYDENSITY POLYETHYLENE ในเดือนที่ส่งงานแต่ละงวด
- PEo = ดัชนีราคาท่อ HYDENSITY POLYETHYLENE ในเดือนที่เปิดของประกวดราคา
- Wt = ดัชนีราคาสายไฟฟ้า ในเดือนที่ส่งงานแต่ละงวด
- Wo = ดัชนีราคาสายไฟฟ้า ในเดือนที่เปิดของประกวดราคา

วิธีการคำนวณที่ใช้กับสัญญาแบบปรับราคาได้

๑. การคำนวณหาค่า K จากสูตร ตามลักษณะงานนั้น ๆ ให้ใช้ตัวเลขดัชนีราคาวัสดุก่อสร้างของกระทรวงพาณิชย์ โดยใช้ฐานของปี ๒๕๓๐ เป็นเกณฑ์ในการคำนวณ
๒. การคำนวณหาค่า K สำหรับกรณีที่มีงานก่อสร้างหลายประเภทรวมอยู่ในสัญญาเดียวกัน จะต้องแยกค่าก่อสร้างแต่ละประเภทให้ชัดเจนตามลักษณะของงานนั้น และให้สอดคล้องกับสูตรที่ได้กำหนดไว้
๓. การคำนวณหาค่า K กำหนดให้ใช้ทศนิยม ๓ ตำแหน่งทุกขั้นตอน โดยไม่มีการปัดเศษและกำหนดให้ทำเลขสัมพันธ์ (เปรียบเทียบ) ให้เป็นผลสำเร็จก่อน แล้วจึงนำผลลัพธ์ไปคูณกับตัวเลขคงที่หน้าเลขสัมพันธ์ นั้น
๔. ให้พิจารณาเงินเพิ่มหรือลดราคาค่างาน จากราคาที่ผู้รับจ้างทำสัญญาตกลงกับผู้ว่าจ้าง เมื่อค่า K ตามสูตรสำหรับงานก่อสร้างนั้น ๆ ในเดือนที่ส่งมอบงานมีค่าเปลี่ยนแปลงไปจากค่า K ในเดือนเปิดของประกวดราคามากกว่า ๔ % ขึ้นไป โดยนำเฉพาะส่วนที่เกิน ๔ % มาคำนวณปรับเพิ่มหรือลดค่างานแล้วแต่กรณี (โดยไม่คิด ๔ % แรกให้)
๕. ในกรณีที่ผู้รับจ้างไม่สามารถทำการก่อสร้างให้แล้วเสร็จตามระยะเวลาในสัญญา โดยเป็นความผิดของผู้รับจ้าง ค่า K ตามสูตรต่าง ๆ ที่จะนำมาใช้ในการคำนวณค่างานให้ใช้ค่า K ของเดือนสุดท้ายตามอายุสัญญา หรือค่า K ของเดือนที่ส่งมอบงานจริง แล้วแต่ที่ว่าค่า K ตัวใดจะมีค่าน้อยกว่า
๖. การจ่ายเงินแต่ละงวด ให้จ่ายค่าจ้าง งานที่ผู้รับจ้างทำได้แต่ละงวด ตามสัญญาไปก่อน ส่วนค่างานเพิ่มหรือค่างานลดลง ซึ่งจะคำนวณได้ต่อเมื่อทราบดัชนีราคาวัสดุก่อสร้าง ซึ่งนำมาคำนวณหาค่า K ของเดือนที่ส่งมอบงานงวดนั้น ๆ เป็นที่แน่นอนแล้ว เมื่อคำนวณเงินเพิ่มได้ให้ขอทำความตกลงเรื่องการเงินกับสำนักงบประมาณ

เอกสารแนบท้ายเอกสารประกวดราคาอิเล็กทรอนิกส์ ข้อ ๑.๖

ประกาศเลขที่ คค ๐๖๐๕๖/eb

/๒๕๖๙ ลงวันที่.....

บทนิยาม

“ผู้มีผลประโยชน์ร่วมกัน” หมายความว่า บุคคลธรรมดาหรือนิติบุคคลที่เข้าเสนอราคา หรือเข้ายื่นข้อเสนอในการจัดซื้อจัดจ้างต่อหน่วยงานของรัฐใด เป็นผู้มีส่วนได้เสียไม่ว่าโดยทางตรงหรือทางอ้อมในกิจการของบุคคลธรรมดาหรือนิติบุคคลอื่นที่เข้าเสนอราคาหรือเข้ายื่นข้อเสนอต่อหน่วยงานของรัฐนั้นในคราวเดียวกัน การมีส่วนได้เสียไม่ว่าโดยทางตรงหรือทางอ้อมของบุคคลธรรมดาหรือนิติบุคคลดังกล่าวข้างต้นได้แก่ การที่บุคคลธรรมดาหรือนิติบุคคลดังกล่าวมีความสัมพันธ์กันในลักษณะ ดังต่อไปนี้

(๑) มีความสัมพันธ์กันในเชิงบริหาร โดยผู้จัดการ หุ่นส่วนผู้จัดการ กรรมการผู้จัดการ ผู้บริหาร หรือผู้มีอำนาจในการดำเนินงานในกิจการของบุคคลธรรมดาหรือของนิติบุคคลรายหนึ่ง มีอำนาจหรือสามารถใช้อำนาจในการบริหารจัดการกิจการของบุคคลธรรมดา หรือของนิติบุคคลอีกรายหนึ่ง หรือหลายรายที่เข้าเสนอราคาหรือเข้ายื่นข้อเสนอต่อหน่วยงานของรัฐนั้นในคราวเดียวกัน

(๒) มีความสัมพันธ์กันในเชิงทุน โดยผู้เป็นหุ้นส่วนในห้างหุ้นส่วนสามัญ หรือผู้เป็นหุ้นส่วนไม่จำกัดความรับผิดชอบในห้างหุ้นส่วนจำกัด หรือผู้ถือหุ้นรายใหญ่ในบริษัทจำกัดหรือบริษัทมหาชนจำกัด เป็นหุ้นส่วน ในห้างหุ้นส่วนสามัญหรือห้างหุ้นส่วนจำกัด หรือเป็นผู้ถือหุ้นรายใหญ่ในบริษัทจำกัด หรือบริษัทมหาชนจำกัดอีกรายหนึ่งหรือหลายราย ที่เข้าเสนอราคาหรือเข้ายื่นข้อเสนอต่อหน่วยงานของรัฐนั้นในคราวเดียวกัน

คำว่า “ผู้ถือหุ้นรายใหญ่” หมายความว่า ผู้ถือหุ้นซึ่งถือหุ้นเกินกว่าร้อยละสิบห้าในกิจการนั้น หรือในอัตราอื่นตามที่ผู้รักษาการตามระเบียบเห็นสมควรประกาศกำหนด สำหรับกิจการบางประเภท หรือบางขนาด

(๓) มีความสัมพันธ์กันในลักษณะไขว้กันระหว่าง (๑) และ (๒) โดยผู้จัดการ หุ่นส่วนผู้จัดการ กรรมการผู้จัดการ ผู้บริหาร หรือผู้มีอำนาจในการดำเนินงานในกิจการของบุคคลธรรมดา หรือของนิติบุคคลรายหนึ่ง เป็นหุ้นส่วนในห้างหุ้นส่วนสามัญหรือห้างหุ้นส่วนจำกัด หรือเป็นผู้ถือหุ้นรายใหญ่ ในบริษัทจำกัด หรือบริษัทมหาชนจำกัดอีกรายหนึ่งหรือหลายราย ที่เข้าเสนอราคาหรือเข้ายื่นข้อเสนอต่อหน่วยงานของรัฐนั้น ในคราวเดียวกัน หรือในนัยกลับกัน

การดำรงตำแหน่ง การเป็นหุ้นส่วน หรือการเข้าถือหุ้นดังกล่าวข้างต้นของคู่สมรสหรือบุตรที่ยังไม่บรรลุนิติภาวะของบุคคลใน (๑) (๒) หรือ (๓) ให้ถือว่าเป็นการดำรงตำแหน่ง การเป็นหุ้นส่วน หรือการถือหุ้นของบุคคลดังกล่าว

ในกรณีบุคคลใดใช้ชื่อบุคคลอื่นเป็นผู้จัดการ หุ่นส่วนผู้จัดการ กรรมการผู้จัดการ ผู้บริหาร ผู้เป็นหุ้นส่วน หรือผู้ถือหุ้นโดยที่ตนเองเป็นผู้ใช้อำนาจในการบริหารที่แท้จริง หรือเป็นหุ้นส่วน หรือผู้ถือหุ้น ที่แท้จริงของห้างหุ้นส่วน หรือบริษัทจำกัด หรือบริษัทมหาชนจำกัด แล้วแต่กรณี และห้างหุ้นส่วน หรือบริษัทจำกัด หรือบริษัทมหาชนจำกัดที่เกี่ยวข้องได้เข้าเสนอราคาหรือเข้ายื่นข้อเสนอต่อหน่วยงานของรัฐนั้น ในคราวเดียวกัน ให้ถือว่าผู้ยื่นข้อเสนออันมีความสัมพันธ์กันตาม (๑) (๒) หรือ (๓) แล้วแต่กรณี

“การขัดขวางการแข่งขันอย่างเป็นธรรม” หมายความว่า การที่ผู้ยื่นข้อเสนอรายหนึ่งหรือหลายราย กระทำการอย่างใด ๆ อันเป็นการขัดขวาง หรือเป็นอุปสรรค หรือไม่เปิดโอกาสให้มีการแข่งขันอย่างเป็นธรรมในการเสนอราคาหรือยื่นข้อเสนอต่อหน่วยงานของรัฐ ไม่ว่าจะกระทำโดยการสมยอมกัน หรือโดยการให้ ขอให้หรือรับว่าจะให้ เรียก รับ หรือยอมจะรับเงิน หรือทรัพย์สิน หรือประโยชน์อื่นใด หรือใช้กำลังประทุษร้าย หรือข่มขู่ว่าจะใช้กำลังประทุษร้าย หรือแสดงเอกสารอันเป็นเท็จ หรือส่อว่า กระทำการทุจริตอื่นใดในการเสนอราคา ทั้งนี้ โดยมีวัตถุประสงค์ที่จะแสวงหาประโยชน์ในระหว่าง ผู้ยื่นข้อเสนอด้วยกัน หรือเพื่อให้ประโยชน์แก่ผู้ยื่นข้อเสนอรายหนึ่งรายใดเป็นผู้มีสิทธิทำสัญญา กับหน่วยงานของรัฐนั้น หรือเพื่อหลีกเลี่ยงการแข่งขันอย่างเป็นธรรม หรือเพื่อให้เกิดความได้เปรียบ หน่วยงานของรัฐโดยมิใช่เป็นไป ในทางการประกอบธุรกิจปกติ

“ผลงาน” หมายความว่า ผลงานที่ใช้เทคนิคในการดำเนินการอย่างเดียวกันกับงานที่ประกวดราคา อิเล็กทรอนิกส์ และต้องคำนึงถึงมูลค่าของราคาค่างานที่ผู้ยื่นข้อเสนอเคยดำเนินการมาแล้ว ซึ่งการจะเห็นถึงขีดความสามารถนี้ได้ก็ย่อมจะต้องเป็นการบริหารงานภายใต้การจ้างครั้งเดียวมิใช่การจ้างในหลาย ๆ ครั้ง มารวมกัน โดยผลงานที่นำมายื่นจึงต้องเป็นผลงานของผู้ยื่นข้อเสนอในสัญญาเดียวเท่านั้น และเป็นสัญญา ที่ผู้ยื่นข้อเสนอได้ทำงานแล้วเสร็จตามสัญญาที่ได้มีการส่งมอบงานและตรวจรับเรียบร้อยแล้ว ซึ่งหนังสือ รับรองผลงานก่อสร้างดังกล่าว หน่วยงานของรัฐหรือหน่วยงานเอกชนซึ่งเป็นผู้ว่าจ้างจะต้องเป็นผู้ออกหนังสือรับรองผลงานก่อสร้างให้กับผู้ยื่นข้อเสนอ

เอกสารแนบท้ายเอกสารประกวดราคาอิเล็กทรอนิกส์ ข้อ ๑.๗ (๑)

ประกาศเลขที่ คค ๐๖๐๕๖/eb /๒๕๖๙ ลงวันที่.....

บัญชีเอกสารส่วนที่ ๑

๑. ในกรณีผู้ยื่นข้อเสนอเป็นนิติบุคคล
- (ก) ห้างหุ้นส่วนสามัญหรือห้างหุ้นส่วนจำกัด
 - สำเนาหนังสือรับรองการจดทะเบียนนิติบุคคล
ไฟล์ข้อมูล..... ขนาดไฟล์.....
 - บัญชีรายชื่อหุ้นส่วนผู้จัดการ
ไฟล์ข้อมูล..... ขนาดไฟล์.....
 - (ข) บริษัทจำกัดหรือบริษัทมหาชนจำกัด
 - สำเนาหนังสือรับรองการจดทะเบียนนิติบุคคล
ไฟล์ข้อมูล..... ขนาดไฟล์.....
 - สำเนาหนังสือบริคณห์สนธิ
ไฟล์ข้อมูล..... ขนาดไฟล์.....
 - บัญชีรายชื่อกรรมการผู้จัดการ
ไฟล์ข้อมูล..... ขนาดไฟล์.....
 - บัญชีผู้ถือหุ้นรายใหญ่ (ถ้ามี)
 - ไม่มีผู้ถือหุ้นรายใหญ่
 - มีผู้ถือหุ้นรายใหญ่
ไฟล์ข้อมูล..... ขนาดไฟล์.....
๒. ในกรณีผู้ยื่นข้อเสนอไม่เป็นนิติบุคคล
- (ก) บุคคลธรรมดา
 - สำเนาบัตรประจำตัวประชาชนของผู้ยื่น
ไฟล์ข้อมูล..... ขนาดไฟล์.....
 - (ข) คณะบุคคล
 - สำเนาข้อตกลงที่แสดงถึงการเข้าเป็นหุ้นส่วน
ไฟล์ข้อมูล..... ขนาดไฟล์.....
 - สำเนาบัตรประจำตัวประชาชนของผู้เป็นหุ้นส่วน
ไฟล์ข้อมูล..... ขนาดไฟล์.....
๓. ในกรณีผู้ยื่นข้อเสนอเป็นผู้ยื่นข้อเสนอร่วมกันในฐานะเป็นผู้ร่วมค้า
- สำเนาสัญญาของการเข้าร่วมค้า
ไฟล์ข้อมูล..... ขนาดไฟล์.....
 - (ก) ในกรณีผู้ร่วมค้าเป็นบุคคลธรรมดา
 - บุคคลสัญชาติไทย
สำเนาบัตรประจำตัวประชาชน
ไฟล์ข้อมูล..... ขนาดไฟล์.....
 - บุคคลที่มีเชื้อสัญชาติไทย
สำเนาหนังสือเดินทาง
ไฟล์ข้อมูล..... ขนาดไฟล์.....

- (ข) ในกรณีผู้ร่วมค้าเป็นนิติบุคคล
 - ห้างหุ้นส่วนสามัญหรือห้างหุ้นส่วนจำกัด
สำเนาหนังสือรับรองการจดทะเบียนนิติบุคคล
ไฟล์ข้อมูล..... ขนาดไฟล์.....
 - บัญชีรายชื่อหุ้นส่วนผู้จัดการ
ไฟล์ข้อมูล..... ขนาดไฟล์.....
 - บริษัทจำกัดหรือบริษัทมหาชนจำกัด
สำเนาหนังสือรับรองการจดทะเบียนนิติบุคคล
ไฟล์ข้อมูล..... ขนาดไฟล์.....
 - สำเนาหนังสือบริคณห์สนธิ
ไฟล์ข้อมูล..... ขนาดไฟล์.....
 - บัญชีรายชื่อกรรมการผู้จัดการ
ไฟล์ข้อมูล..... ขนาดไฟล์.....
 - บัญชีผู้ถือหุ้นรายใหญ่ (ถ้ามี)
 - ไม่มีผู้ถือหุ้นรายใหญ่
 - มีผู้ถือหุ้นรายใหญ่
ไฟล์ข้อมูล..... ขนาดไฟล์.....

๔. แบบตรวจสอบข้อมูลของผู้ประกอบการที่จะเข้าร่วมการเสนอราคาในโครงการที่มีวงเงินจัดซื้อจัดจ้างตั้งแต่ ๓๐๐ ล้านบาทขึ้นไป
ไฟล์ข้อมูล..... ขนาดไฟล์.....

๕. แบบข้อตกลงคุณธรรม (Integrity Pact) ความร่วมมือป้องกันการทุจริตในการจัดซื้อจัดจ้างภาครัฐ (สำหรับส่วนราชการ/รัฐวิสาหกิจ/องค์การมหาชน/หน่วยงานของรัฐและภาคเอกชน) กรณีโครงการจัดซื้อจัดจ้างที่มีวงเงินตั้งแต่ ๑,๐๐๐ ล้านบาทขึ้นไป
ไฟล์ข้อมูล..... ขนาดไฟล์.....

๖. อื่น ๆ (ถ้ามี)

-
ไฟล์ข้อมูล..... ขนาดไฟล์.....
-
ไฟล์ข้อมูล..... ขนาดไฟล์.....
-
ไฟล์ข้อมูล..... ขนาดไฟล์.....

ข้าพเจ้าขอรับรองว่า เอกสารหลักฐานที่ข้าพเจ้ายื่นพร้อมการเสนอราคาทางระบบจัดซื้อจัดจ้างภาครัฐด้วยอิเล็กทรอนิกส์ในการคัดเลือกครั้งนี้ถูกต้องและเป็นความจริงทุกประการ

ลงชื่อ.....ผู้ยื่นข้อเสนอ
(.....)

เอกสารแนบท้ายเอกสารประกวดราคาอิเล็กทรอนิกส์ ข้อ ๑.๗ (๒)

ประกาศเลขที่ คค ๐๖๐๕๖/eb /๒๕๖๙ ลงวันที่.....

บัญชีเอกสารส่วนที่ ๒

- ๑. หนังสือมอบอำนาจซึ่งปิดอากรแสตมป์ตามกฎหมายในกรณีที่ยื่นข้อเสนอมอบอำนาจให้บุคคลอื่นลงนามในใบเสนอราคาแทน
ไฟล์ข้อมูล..... ขนาดไฟล์.....
- ๒. สำเนาใบขึ้นทะเบียนผู้ประกอบการวิสาหกิจขนาดกลางและขนาดย่อม (SMEs) (ถ้ามี)
ไฟล์ข้อมูล..... ขนาดไฟล์.....
- ๓. สำเนาหนังสือรับรองผลงานก่อสร้าง (ถ้ามี)
ไฟล์ข้อมูล..... ขนาดไฟล์.....
- ๔. สำเนาหลักฐานการขึ้นทะเบียนงานก่อสร้าง
ไฟล์ข้อมูล..... ขนาดไฟล์.....
- ๕. สรุปรายละเอียดประกอบการอธิบายเอกสารตามที่หน่วยงานของรัฐกำหนดให้จัดส่งภายหลังจากวันเสนอราคา เพื่อใช้ในการประกอบการพิจารณา (ถ้ามี) ดังนี้
 - ๕.๑
ไฟล์ข้อมูล..... ขนาดไฟล์.....
 - ๕.๒
ไฟล์ข้อมูล..... ขนาดไฟล์.....
- ๖. อื่นๆ (ถ้ามี)
 - ๖.๑
ไฟล์ข้อมูล..... ขนาดไฟล์.....
 - ๖.๒
ไฟล์ข้อมูล..... ขนาดไฟล์.....
 - ๖.๓
ไฟล์ข้อมูล..... ขนาดไฟล์.....

ข้าพเจ้าขอรับรองว่าเอกสารหลักฐานที่ข้าพเจ้าได้ยื่นมาพร้อมการเสนอราคาทางระบบจัดซื้อจัดจ้างภาครัฐด้วยอิเล็กทรอนิกส์ในการคัดเลือกครั้งนี้ถูกต้องและเป็นความจริงทุกประการ

ลงชื่อ.....ผู้ยื่นข้อเสนอ
(.....)



บันทึกข้อความ

ส่วนราชการ ส่วนแผนงาน สำนักงานทางหลวงที่ 10 (นครราชสีมา) โทรภายใน 44027 โทรสาร.044-246211

ที่ สทล.10.2/62

วันที่ 18 พ.ย. 2568

เรื่อง การสรุปราคากลางงานก่อสร้างทาง สะพาน และท่อเหลี่ยม (แบบ ปพข.01)

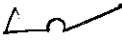
① เรียน ผส.ทล.10 ผ่าน หัวหน้าเจ้าหน้าที่ 

ตามคำสั่ง กรมทางหลวง ที่ สทล.10.2/212/2569 ลงวันที่ 17 ตุลาคม 2568 เรื่อง แต่งตั้งคณะกรรมการกำหนดราคากลาง สำหรับงานประกวดราคางานจ้างก่อสร้างกิจกรรมยก^{ระดับ}ความปลอดภัยจุดกลับรถในระดับเดียวกัน ปี 2569 รหัสงาน 33700 กิจกรรมยก^{ระดับ}ความปลอดภัยจุดกลับรถในระดับเดียวกัน ทางหลวงหมายเลข 202 ตอน แก่งสนามนาง - ดอนตะหนิน ระหว่าง กม.64+586 - กม.64+980 วงเงิน 15,000,000.- บาท ด้วยวิธีประกวดราคาอิเล็กทรอนิกส์ (e-bidding) นั้น

คณะกรรมการกำหนดราคากลาง ร่วมกันพิจารณาความเหมาะสมของราคาประเมินราคากลางแล้ว เห็นสมควรกำหนดราคากลางเป็นเงิน 14,754,751.55 บาท ตามเอกสารแนบมาพร้อมนี้

จึงเรียนมาเพื่อทราบและดำเนินการต่อไป

(นายไชยวิทย์ บุรสมบูรณ์)

ประธานคณะกรรมการ

② คณะกรรมการราคากลาง

- เพื่อทราบ

- อนุมัติดำเนินการต่อไป

ในวงเงิน 14,754,751.55 บาท

(นายปกรณ์ ศรีปานวงศ์)

ผส.ทล.10



ตารางแสดงวงเงินงบประมาณที่ได้รับจัดสรรและราคากลางในงานจ้างก่อสร้าง

1. ชื่อโครงการ

ประกวดราคาจ้างก่อสร้างกิจกรรมยกระดับความปลอดภัยจุดกลับรถในระดับเดียวกัน ทางหลวงหมายเลข 202 ตอน
แก่งสนามนาง - ดอนตะหนิน ระหว่าง กม.64+586 - กม.64+980 ผลผลิต 1 แห่ง ด้วยวิธีประกวดราคาอิเล็กทรอนิกส์ (e-
bidding) / จ้างก่อสร้างกิจกรรมยกระดับความปลอดภัยจุดกลับรถในระดับเดียวกัน ทางหลวงหมายเลข 202 ตอน
แก่งสนามนาง - ดอนตะหนิน ระหว่าง กม.64+586 - กม.64+980

2. หน่วยงานเจ้าของโครงการ แขวงทางหลวงนครราชสีมาที่ 1 / กรมทางหลวง

3. วงเงินงบประมาณที่ได้รับจัดสรร 15,000,000.00 บาท

4. ลักษณะงาน

โดยสังเขป กิจกรรมยกระดับความปลอดภัยจุดกลับรถในระดับเดียวกัน

5. ราคากลางคำนวณ ณ วันที่ 18 พฤศจิกายน 2568 เป็นเงิน 14,754,751.55 บาท

6. บัญชีประมาณการราคากลาง

6.1 แบบสรุปราคากลางงานทางสะพานและท่อเหลี่ยม

7. รายชื่อคณะกรรมการกำหนดราคากลาง

7.1 ไชยวิทย์ บุรสมบูรณ์ ประธานกรรมการกำหนดราคากลาง วิศวกรโยธาเชี่ยวชาญ

7.2 วุฒิชัย บุญสมจิตร กรรมการกำหนดราคากลาง วิศวกรโยธาชำนาญการพิเศษ

7.3 พีรพงศ์ ใจพุดซา กรรมการกำหนดราคากลาง วิศวกรโยธาชำนาญการพิเศษ

7.4 ศีร์วัฒน์ พีระพัฒน์พงษ์ กรรมการกำหนดราคากลาง วิศวกรโยธาชำนาญการพิเศษ

7.5 ยงยุทธ บำรุงพล กรรมการกำหนดราคากลาง นายช่างโยธาชำนาญงาน

ไชยวิทย์ บุรสมบูรณ์

18 พฤศจิกายน 2568 16:19:25

แบบฟอร์มรายงานหรือสรุปราคากลางงานก่อสร้างทาง สะพาน และท่อเหลี่ยม

ชื่อโครงการ/งานก่อสร้าง : ประภวราคาจ้างก่อสร้างกิจกรรมยกระดับความปลอดภัยจุดกลับรถในระดัปเดียวกัน ทางหลวงหมายเลข 202 ตอน แก่งสนามนาง - ตอนตะหมิน ระหว่าง กม.64+586 - กม.64+980 ผลผลิต 1 แห่ง

หน่วยงานเจ้าของโครงการ/งานก่อสร้าง : ด้วยวิธีประกวดราคาอิเล็กทรอนิกส์ (e-bidding)

หน่วยงานเจ้าของโครงการ/งานก่อสร้าง : แขวงทางหลวงชนบทราชสีห์มาที่ 1/กรมทางหลวง

ลำดับที่ตามสัญญา	รายการงานก่อสร้าง	หน่วย	จำนวน	ราคาต่อหน่วย	ราคาทุน	FN	ราคาต่อหน่วย X FN	ราคากลาง
12	12. ASPHALT CONCRETE LEVELLING COURSE	ตัน	5.000	2,715.10	13,575.50	1.3027	3,536.96	17,884.80
13	13. ASPHALT CONCRETE BINDER COURSE 5 CM. THICK (AC 60/70)	ตร.ม.	9,315.000	329.27	3,067,150.05	1.3027	428.94	3,995,576.37
14	14. ASPHALT CONCRETE WEARING COURSE 5 CM. THICK (AC 60/70)	ตร.ม.	9,315.000	329.49	3,069,199.35	1.3027	429.22	3,998,245.99
15	15. R.C.PIPE CULVERTS DIA. 1.00 M. CLASS 2	ม.	4.000	3,170.34	12,681.36	1.3027	4,130.00	16,520.00
16	16. HEADWALL FOR R.C.PIPE CULVERT (END WALL) PLAIN CONCRETE	ลบ.ม.	2.000	2,050.42	4,100.84	1.3027	2,671.08	5,342.16
17	17. HEADWALL FOR R.C.PIPE CULVERT (END WALL) REINFORCED CONCRETE	ลบ.ม.	2.000	2,757.85	5,515.70	1.3027	3,592.65	7,185.30
18	18. SIDE DITCH LINING TYPE II	ตร.ม.	1,062.000	288.59	306,482.58	1.3027	375.94	399,254.85
19	19. BARRIER CURB	ม.	740.000	403.97	298,937.80	1.3027	526.25	389,426.27
20	20. R.C. SLAB 6 CM. THICK	ตร.ม.	570.000	205.48	117,123.60	1.3027	267.67	152,576.91

ยงยุทธ บำรุงพล

13 พฤศจิกายน 2568 16:53:16

หน้า 2 จาก 4

แบบฟอร์มรายงานหรือสรุปราคากลางงานก่อสร้างทาง สะพาน และท่อเหลี่ยม

ชื่อโครงการ/งานก่อสร้าง งบประมาณค่าจ้างก่อสร้างกิจกรรมยกระดับความปลอดภัยอุทกภัยในระดัับเดียวกัน ทางหลวงหมายเลข 202 ตอน แก่งสนามบาง - ดอนตะหมิน ระหว่าง กม.64+586 - กม.64+980 ผลิตปี 1 แห่ง

หน่วยงานเจ้าของโครงการ/งานก่อสร้าง วัตถุประสงค์ราคาซื้อเหล็กพรมกอส (e-bidding)
 แขวงทางหลวงนครราชสีมาที่ 1/กรมทางหลวง

ลำดับที่ตามสัญญา	รายการงานก่อสร้าง	หน่วย	จำนวน	ราคาต่อหน่วย	ราคาทุน	FN	ราคาต่อหน่วย X FN	ราคากลาง
21	21. ROADWAY LIGHTINGS 9.00 M. (MOUNTING HEIGHT) TAPERED STEEL POLE DOUBLE BRACKET WITH HIGH PRESSURE SODIUM LAMPS 250 WATTS, CUT-OFF	EACH	2.000	49,684.72	99,369.44	1.3027	64,724.28	129,448.56
22	22. RELOCATION OF EXISTING ROADWAY LIGHTINGS (DOUBLE BRACKET)	EACH	10.000	20,171.04	201,710.40	1.3027	26,276.81	262,768.13
23	23. THERMOPLASTIC PAINT (WHITE)	ตร.ม.	260.000	291.50	75,790.00	1.3027	379.73	98,731.63
24	24. THERMOPLASTIC PAINT (YELLOW)	ตร.ม.	120.000	291.50	34,980.00	1.3027	379.73	45,568.44
25	25. CURB MARKING	ตร.ม.	160.000	109.10	17,456.00	1.3027	142.12	22,739.93
26	26. TRAFFIC MANAGEMENT DURING CONSTRUCTION	L.S	1.000	13,373.33	13,373.33	1.3027	17,421.43	17,421.43
รวมราคากลาง								14,754,751.55

แบบฟอร์มรายงานหรือสรุปราคากลางงานก่อสร้างทาง สะพาน และท่อเหลี่ยม

ชื่อโครงการ/งานก่อสร้าง ประมวลราคากลางก่อสร้างกิจกรรมยกระดับฝายอุคถักัับรหัส 202 ตอน แก่งสนามนาง - คอนตะหมิน ระหว่าง กม.64+586 - กม.64+980 แปลกเลข 1 แห่ง
ด้วยวิธีประกวดราคาอิเล็กทรอนิกส์ (e-bidding)

หน่วยงานเจ้าของโครงการ/งานก่อสร้าง แขวงทางหลวงนครราชสีมาที่ 1/กรมทางหลวง

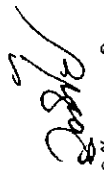
(วุฒิชัย บุญสวัสดิ์)
กรรมการกำหนดราคากลาง

ชญาท
(ชญาท บำรุงพล)
กรรมการกำหนดราคากลาง

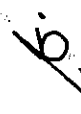
(ไชยธัย บุญสวัสดิ์)
ประธานกรรมการกำหนดราคากลาง

(พีรพงศ์ ใจพุดชา)
กรรมการกำหนดราคากลาง

(ชีรวัดน์ พีระพัฒน์พงษ์)
กรรมการกำหนดราคากลาง

โครงการ : ประกวดราคาจ้างก่อสร้างกิจกรรมยกระดับความปลอดภัยจุดกลับรถในระดับเดียวกัน ทางหลวงหมายเลข 202 ตอน แก้งสนามนาง -
ดอนตะหนิน ระหว่าง กม.64+586 - กม.64+980 ผลผลิต 1 แห่ง ด้วยวิธีประกวดราคาอิเล็กทรอนิกส์ (e-bidding) /
จ้างก่อสร้างกิจกรรมยกระดับความปลอดภัยจุดกลับรถในระดับเดียวกัน ทางหลวงหมายเลข 202 ตอน แก้งสนามนาง - ดอนตะหนิน ระหว่าง
กม.64+586 - กม.64+980

รายละเอียดการคำนวณค่างานต้นทุนต่อหน่วย

1 CLEARING AND GRUBBING

ค่าดำเนินการและเสื่อมราคา	=	3.700 บาท/ตร.ม.
ค่างานต้นทุน	=	3.70 บาท/ตร.ม.

โครงการ : ประกวดราคาจ้างก่อสร้างกิจกรรมยกระดับความปลอดภัยจุดกลับรถในระดับเดียวกัน ทางหลวงหมายเลข 202 ตอน แก่งสนามนาง -
ดอนตะหนิน ระหว่าง กม.64+586 - กม.64+980 ผลผลิต 1 แห่ง ด้วยวิธีประกวดราคาอิเล็กทรอนิกส์ (e-bidding) /
จ้างก่อสร้างกิจกรรมยกระดับความปลอดภัยจุดกลับรถในระดับเดียวกัน ทางหลวงหมายเลข 202 ตอน แก่งสนามนาง - ดอนตะหนิน ระหว่าง
กม.64+586 - กม.64+980

รายละเอียดการคำนวณค่างานต้นทุนต่อหน่วย

2 EARTH EXCAVATION

ค่าดำเนินการและเสื่อมราคา (ตัก)	=	8.360 บาท/ลบ.ม.
ค่าขนไปทิ้ง 1.000 กม.	=	11.450 บาท/ลบ.ม.
รวม	=	19.810 บาท/ลบ.ม.
ส่วนขยายตัว = 1.25	=	24.762 บาท/ลบ.ม.
ค่าดำเนินการและเสื่อมราคา (ขุดตัด)	=	21.650 บาท/ลบ.ม.
ค่างานต้นทุน	=	46.41 บาท/ลบ.ม.

โครงการ : ประกวดราคาจ้างก่อสร้างกิจกรรมยกระดับความปลอดภัยจุดกลับรถในระดับเดียวกัน ทางหลวงหมายเลข 202 ตอน แก้งสนามนาง -
 ตอนตะหนิน ระหว่าง กม.64+586 - กม.64+980 ผลผลิต 1 แห่ง ด้วยวิธีประกวดราคาอิเล็กทรอนิกส์ (e-bidding) /
 จ้างก่อสร้างกิจกรรมยกระดับความปลอดภัยจุดกลับรถในระดับเดียวกัน ทางหลวงหมายเลข 202 ตอน แก้งสนามนาง - ตอนตะหนิน ระหว่าง
 กม.64+586 - กม.64+980

รายละเอียดการคำนวณค่างานต้นทุนต่อหน่วย

3 UNSUITABLE MATERIAL EXCAVATION

EARTH EXCAVATION

ค่าดำเนินการและเสื่อมราคา (ตัก)	=	8.360 บาท/ลบ.ม.
ค่าขนไปทิ้ง 1 กม.	=	11.450 บาท/ลบ.ม.
รวม	=	19.810 บาท/ลบ.ม.
ส่วนขยายตัว = 1.25	=	24.762 บาท/ลบ.ม.
ค่าดำเนินการและเสื่อมราคา (ขุดตัด)	=	21.650 บาท/ลบ.ม.
รวมต้นทุน	=	46.412 บาท/ลบ.ม.
หมายเหตุ : ส่วนขยายตัวของทราย = 1.15,	=	1.25
ส่วนขยายตัวของดิน,ดินปนทราย		
คิดค่าใช้จ่ายเหมือนรายการ ROADWAY EXCAVATION EARTH		
เนื่องจากเป็นการขุดในพื้นที่จำกัดเฉพาะแห่งในคันทางเดิม		
ซึ่งแข็งกว่าปกติ คิดค่าใช้จ่ายเพิ่มขึ้นให้ 10 %		
ค่างานต้นทุน = 46.412 × 1.100	=	51.053 บาท/ลบ.ม.
ค่างานต้นทุน	=	51.05 บาท/ลบ.ม.

โครงการ : ประกวราคาจ้างก่อสร้างกิจกรรมยกระดับความปลอดภัยจุดกลับรถในระดับเดียวกัน ทางหลวงหมายเลข 202 ตอน แก่งสนามนาง -
ดอนตะหนิน ระหว่าง กม.64+586 - กม.64+980 ผลผลิต 1 แห่ง ด้วยวิธีประกวดราคาอิเล็กทรอนิกส์ (e-bidding) /
จ้างก่อสร้างกิจกรรมยกระดับความปลอดภัยจุดกลับรถในระดับเดียวกัน ทางหลวงหมายเลข 202 ตอน แก่งสนามนาง - ดอนตะหนิน ระหว่าง
กม.64+586 - กม.64+980

รายละเอียดการคำนวณค่างานต้นทุนต่อหน่วย

4 EARTH EMBANKMENT

ราคาวัสดุที่แหล่ง	=	30.000 บาท/ลบ.ม.
ค่าขนส่ง 5 กม.	=	21.920 บาท/ลบ.ม.
ค่าดำเนินการและเสื่อมราคา (ชุดขน)	=	21.980 บาท/ลบ.ม.
รวม	=	73.900 บาท/ลบ.ม.
ส่วนยุบตัวเมื่อบดทับ = 1.60	=	118.240 บาท/ลบ.ม.
ค่าดำเนินการและเสื่อมราคา (บดทับ)	=	46.390 บาท/ลบ.ม.
ค่างานต้นทุน	=	164.63 บาท/ลบ.ม.

โครงการ : ประกวดราคาจ้างก่อสร้างกิจกรรมยกระดับความปลอดภัยจุดกลับรถในระดับเดียวกัน ทางหลวงหมายเลข 202 ตอน แก้งสนามนาง -
 ตอนตะหมิน ระหว่าง กม.64+586 - กม.64+980 ผลผลิต 1 แห่ง ด้วยวิธีประกวดราคาอิเล็กทรอนิกส์ (e-bidding) /
 จ้างก่อสร้างกิจกรรมยกระดับความปลอดภัยจุดกลับรถในระดับเดียวกัน ทางหลวงหมายเลข 202 ตอน แก้งสนามนาง - ตอนตะหมิน ระหว่าง
 กม.64+586 - กม.64+980

รายละเอียดการคำนวณค่างานต้นทุนต่อหน่วย

5 EARTH FILL IN MEDIAN AND ISLAND

ราคาวัสดุที่แหล่ง	=	30.000 บาท/ลบ.ม.
ค่าขนส่ง 5 กม.	=	21.920 บาท/ลบ.ม.
ค่าดำเนินการและเสื่อมราคา (ชุดขน)	=	21.980 บาท/ลบ.ม.
รวม	=	73.900 บาท/ลบ.ม.
ส่วนยุบตัวเมื่อบดอัด 1.40	=	103.460 บาท/ลบ.ม.
ค่าดำเนินการและเสื่อมราคา บดทับ (75% Embankment)	=	34.790 บาท/ลบ.ม.
ค่างานต้นทุน	=	138.25 บาท/ลบ.ม.

โครงการ : ประกวดราคาจ้างก่อสร้างกิจกรรมยกระดับความปลอดภัยจุดกลับรถในระดับเดียวกัน ทางหลวงหมายเลข 202 ตอน แก่งสนามนาง -
ดอนตะหนิน ระหว่าง กม.64+586 - กม.64+980 ผลผลิต 1 แห่ง ด้วยวิธีประกวดราคาอิเล็กทรอนิกส์ (e-bidding) /
จ้างก่อสร้างกิจกรรมยกระดับความปลอดภัยจุดกลับรถในระดับเดียวกัน ทางหลวงหมายเลข 202 ตอน แก่งสนามนาง - ดอนตะหนิน ระหว่าง
กม.64+586 - กม.64+980

รายละเอียดการคำนวณค่างานต้นทุนต่อหน่วย

6 SELECTED MATERIAL A

ราคาวัสดุที่แหล่ง	=	100.000 บาท/ลบ.ม.
ค่าขนส่ง 0 กม.	=	0.000 บาท/ลบ.ม.
ค่าดำเนินการและเสื่อมราคา (ชุดขน)	=	32.380 บาท/ลบ.ม.
รวม	=	132.380 บาท/ลบ.ม.
ส่วนยุบตัวเมื่อบดทับ 1.60	=	211.808 บาท/ลบ.ม.
ค่าดำเนินการและเสื่อมราคา (บดทับ)	=	55.660 บาท/ลบ.ม.
ค่างานต้นทุน	=	267.46 บาท/ลบ.ม.

โครงการ : ประกวดราคาจ้างก่อสร้างกิจกรรมยกระดับความปลอดภัยจุดกลับรถในระดับเดียวกัน ทางหลวงหมายเลข 202 ตอน แก้งสนามนาง -
 ตอนตะหนิน ระหว่าง กม.64+586 - กม.64+980 ผลผลิต 1 แห่ง ด้วยวิธีประกวดราคาอิเล็กทรอนิกส์ (e-bidding) /
 จ้างก่อสร้างกิจกรรมยกระดับความปลอดภัยจุดกลับรถในระดับเดียวกัน ทางหลวงหมายเลข 202 ตอน แก้งสนามนาง - ตอนตะหนิน ระหว่าง
 กม.64+586 - กม.64+980

รายละเอียดการคำนวณค่างานต้นทุนต่อหน่วย

7 SOIL CEMENT SUBBASE

ดิน	
ราคาที่แหล่ง	= 30.000 บาท/ลบ.ม.
ค่าดำเนินการและเสื่อมราคา (ชุดขน)	= 32.380 บาท/ลบ.ม.
ค่าขนส่ง 5 กม.	= 21.920 บาท/ลบ.ม.
รวม	= 84.300 บาท/ลบ.ม.
ส่วนยุบตัวเมื่อบดทับ 1.60	= 134.880 บาท/ลบ.ม.
ซีเมนต์	
ปูนซีเมนต์+ค่าขนส่ง+ค่าขึ้นลง	= 2,611.020 บาท/ตัน
ค่าซีเมนต์ 5% = 100 กก.	= 261.102 บาท/ลบ.ม.
ค่าดำเนินการและเสื่อมราคา (ค่าผสม)	= 44.160 บาท/ลบ.ม.
ค่าดำเนินการและเสื่อมราคา (ค่าบ่ม)	= 47.040 บาท/ลบ.ม.
ค่าดำเนินการและเสื่อมราคา (บดทับ)	= 46.390 บาท/ลบ.ม.
รวมต้นทุนซีเมนต์	= 398.692 บาท/ลบ.ม.
ค่างานต้นทุน	= 533.57 บาท/ลบ.ม.

โครงการ : ประกวราคาจ้างก่อสร้างกิจกรรมยกระดับความปลอดภัยจุดกลับรถในระดับเดียวกัน ทางหลวงหมายเลข 202 ตอน แก่งสนามนาง -
 ตอนตะหนิน ระหว่าง กม.64+586 - กม.64+980 ผลผลิต 1 แห่ง ด้วยวิธีประกวดราคาอิเล็กทรอนิกส์ (e-bidding) /
 จ้างก่อสร้างกิจกรรมยกระดับความปลอดภัยจุดกลับรถในระดับเดียวกัน ทางหลวงหมายเลข 202 ตอน แก่งสนามนาง - ตอนตะหนิน ระหว่าง
 กม.64+586 - กม.64+980

รายละเอียดการคำนวณค่างานต้นทุนต่อหน่วย

8 CEMENT MODIFIED CRUSHED ROCK BASE

CASE 1 : กรณีใช้โรงผสม (Plant)

ค่าติดตั้งเครื่องผสม (150,000/5,000 ลบ.ม.)	=	0.000 บาท/ลบ.ม.
ราคาวัสดุจากปากโม (หินคลุก) รวมค่าตัด	=	360.000 บาท/ลบ.ม.
ค่าขนส่ง 122.000 กม.	=	433.940 บาท/ลบ.ม.
รวม	=	793.940 บาท/ลบ.ม.
ส่วนยุบตัวเมื่อบดทับ 1.50	=	1,190.910 บาท/ลบ.ม.
ค่าปูนซีเมนต์ไฮดรอลิก 2% = 46.000 กก. @ 2,611.020	=	120.106 บาท/ลบ.ม.
ค่าดำเนินการและเสื่อมราคา (ผสม)	=	47.470 บาท/ลบ.ม.
ค่าดำเนินการและเสื่อมราคา (บ่ม)	=	47.040 บาท/ลบ.ม.
ค่าดำเนินการและเสื่อมราคา (บดทับ)	=	88.100 บาท/ลบ.ม.
ค่างานต้นทุน CASE 1	=	1,493.626 บาท/ลบ.ม.

CASE 2: กรณีใช้เครื่องจักรผสมวัสดุในที่ (Road Mix)

กระบวนการก่อนใช้เครื่องจักรผสมในที่		
ค่าวัสดุจากปากโม (รวมค่าตัด)	=	360.000 บาท/ลบ.ม.
ค่าขนส่ง 122.000 กม.	=	433.940 บาท/ลบ.ม.
รวม	=	793.940 บาท/ลบ.ม.
ส่วนยุบตัวเมื่อบดทับ 1.50	=	1,190.910 บาท/ลบ.ม.
ค่าดำเนินการ+ค่าราคา (ผสม)	=	24.850 บาท/ลบ.ม.
ค่าปูนซีเมนต์ไฮดรอลิก 2% = 46.000 กก. @ 2,611.020	=	120.106 บาท/ลบ.ม.
ค่าดำเนินการและเสื่อมราคา (ผสม)	=	176.540 บาท/ลบ.ม.
ค่าดำเนินการและเสื่อมราคา (บ่ม)	=	47.040 บาท/ลบ.ม.
ค่าดำเนินการและเสื่อมราคา (บดทับ)	=	88.100 บาท/ลบ.ม.

โครงการ : ประกวดราคาจ้างก่อสร้างกิจกรรมยกระดับความปลอดภัยจุดกลับรถในระดับเดียวกัน ทางหลวงหมายเลข 202 ตอน แก้งสนามนาง -
ดอนตะหนิน ระหว่าง กม.64+586 - กม.64+980 ผลผลิต 1 แห่ง ด้วยวิธีประกวดราคาอิเล็กทรอนิกส์ (e-bidding) /
จ้างก่อสร้างกิจกรรมยกระดับความปลอดภัยจุดกลับรถในระดับเดียวกัน ทางหลวงหมายเลข 202 ตอน แก้งสนามนาง - ดอนตะหนิน ระหว่าง
กม.64+586 - กม.64+980

รายละเอียดการคำนวณค่างานต้นทุนต่อหน่วย

8 CEMENT MODIFIED CRUSHED ROCK BASE

ค่างานต้นทุน CASE 2 = 1,647.546 บาท/ลบ.ม.

ค่างานต้นทุน = 1,493.62 บาท/ลบ.ม.

โครงการ : ประกวดราคาจ้างก่อสร้างกิจกรรมยกระดับความปลอดภัยจุดกลับรถในระดับเดียวกัน ทางหลวงหมายเลข 202 ตอน แก้งสนามนาง -
ดอนตะหนิน ระหว่าง กม.64+586 - กม.64+980 ผลผลิต 1 แห่ง ด้วยวิธีประกวดราคาอิเล็กทรอนิกส์ (e-bidding) /
จ้างก่อสร้างกิจกรรมยกระดับความปลอดภัยจุดกลับรถในระดับเดียวกัน ทางหลวงหมายเลข 202 ตอน แก้งสนามนาง - ดอนตะหนิน ระหว่าง
กม.64+586 - กม.64+980

รายละเอียดการคำนวณค่างานต้นทุนต่อหน่วย

9 SCARIFICATION AND RECONSTRUCTION OF EXISTING SUBBASE 10 CM. THICK

ค่าดำเนินการและเสื่อมราคา รื้อพื้นทางหินคลุกเดิมหนา 10.000 cm.

แล้วบดทับ

(งานขุดรื้อคันทางเดิมแล้วบดทับ : ลูกรัง 10 cm.) = 11.040 บาท/ตร.ม.

ค่างานต้นทุน = 11.04 บาท/ตร.ม.

โครงการ : ประกวดราคาจ้างก่อสร้างกิจกรรมยกระดับความปลอดภัยจุดกลับรถในระดับเดียวกัน ทางหลวงหมายเลข 202 ตอน แก้งสนามนาง -
ดอนตะหนิน ระหว่าง กม.64+586 - กม.64+980 ผลผลิต 1 แห่ง ด้วยวิธีประกวดราคาอิเล็กทรอนิกส์ (e-bidding) /
จ้างก่อสร้างกิจกรรมยกระดับความปลอดภัยจุดกลับรถในระดับเดียวกัน ทางหลวงหมายเลข 202 ตอน แก้งสนามนาง - ดอนตะหนิน ระหว่าง
กม.64+586 - กม.64+980

รายละเอียดการคำนวณค่างานต้นทุนต่อหน่วย

10 PRIME COAT

ราคา EAP ที่แหล่ง+ค่าขนส่ง+ค่าขึ้นลง	=	29,867.080 บาท/ตัน
อัตราการใช้ยาง EAP 0.800 ลิตร/ตร.ม.	=	23.893 บาท/ตร.ม.
ค่าดำเนินการและเสื่อมราคา	=	7.410 บาท/ตร.ม.
ค่างานต้นทุน	=	31.30 บาท/ตร.ม.

โครงการ : ประกวดราคาจ้างก่อสร้างกิจกรรมยกระดับความปลอดภัยจุดกลับรถในระดับเดียวกัน ทางหลวงหมายเลข 202 ตอน แก้งสนามนาง -
ดอนตะหนิน ระหว่าง กม.64+586 - กม.64+980 ผลผลิต 1 แห่ง ด้วยวิธีประกวดราคาอิเล็กทรอนิกส์ (e-bidding) /
จ้างก่อสร้างกิจกรรมยกระดับความปลอดภัยจุดกลับรถในระดับเดียวกัน ทางหลวงหมายเลข 202 ตอน แก้งสนามนาง - ดอนตะหนิน ระหว่าง
กม.64+586 - กม.64+980

รายละเอียดการคำนวณค่างานต้นทุนต่อหน่วย

11 TACK COAT

ราคา CRS-2 ที่แหล่ง+ค่าขนส่ง+ค่าขึ้นลง	=	26,880.410 บาท/ตัน
ค่าดำเนินการและเสื่อมราคา	=	7.170 บาท/ตร.ม.
อัตราการใช้ยาง 0.200 ลิตร/ตร.ม.	=	5.376 บาท/ตร.ม.
ค่างานต้นทุน	=	12.54 บาท/ตร.ม.

โครงการ : ประกวดราคาจ้างก่อสร้างกิจกรรมยกระดับความปลอดภัยจุดกลับรถในระดับเดียวกัน ทางหลวงหมายเลข 202 ตอน แก้งสนามนาง -
 ตอนตะหนักิน ระหว่าง กม.64+586 - กม.64+980 ผลผลิต 1 แห่ง ด้วยวิธีประกวดราคาอิเล็กทรอนิกส์ (e-bidding) /
 จ้างก่อสร้างกิจกรรมยกระดับความปลอดภัยจุดกลับรถในระดับเดียวกัน ทางหลวงหมายเลข 202 ตอน แก้งสนามนาง - ตอนตะหนักิน ระหว่าง
 กม.64+586 - กม.64+980

รายละเอียดการคำนวณค่างานต้นทุนต่อหน่วย

12 ASPHALT CONCRETE LEVELLING COURSE

ปริมาณ ASPHALT CONCRETE ทั้งโครงการ	= 0.000 ตัน
ค่าขนส่ง 80 ตัน 0.000 กม.(ไม่เกิน 300 กม.)	= 0.000 บาท/ตัน
ค่าติดตั้งเครื่องผสม = 250,000 / 10,000.000	= 0.000 บาท/ตัน
ค่างาน AC 60/70 0.049 x 29,590.000	= 1,449.910 บาท/ตัน
ค่าหิน 0.74 ลบ.ม. @ 1,043.300	= 772.042 บาท/ตัน
ค่าดำเนินการ + ค่าเสื่อมผสมวัสดุแอสฟัลท์คอนกรีต	= 393.990 บาท/ตัน
ค่าขนส่ง 0.099 กม.	= 0.450 บาท/ตัน
ค่าดำเนินการ + ค่าเสื่อมปูลาดและบดทับหนา 5 ซม. = 1 x 8.33 x 11.85	= 98.710 บาท/ตัน
ค่าใช้จ่ายรวมหิน Lime stone	= 2,715.102 บาท/ตัน
ค่างานต้นทุน	= 2,715.10 บาท/ตัน

โครงการ : ประกวดราคาจ้างก่อสร้างกิจกรรมยกระดับความปลอดภัยจุดกลับรถในระดับเดียวกัน ทางหลวงหมายเลข 202 ตอน แก้งสนามนาง -
 ตอนตะหนักน ระหว่าง กม.64+586 - กม.64+980 ผลผลิต 1 แห่ง ด้วยวิธีประกวดราคาอิเล็กทรอนิกส์ (e-bidding) /
 จ้างก่อสร้างกิจกรรมยกระดับความปลอดภัยจุดกลับรถในระดับเดียวกัน ทางหลวงหมายเลข 202 ตอน แก้งสนามนาง - ตอนตะหนักน ระหว่าง
 กม.64+586 - กม.64+980

รายละเอียดการคำนวณค่างานต้นทุนต่อหน่วย

13 ASPHALT CONCRETE BINDER COURSE 5 CM. THICK (AC 60/70)

ปริมาณ ASPHALT CONCRETE ทั้งโครงการ	= 0.000 ตัน
ค่าขนส่ง 80 ตัน 0.000 กม.(ไม่เกิน 300 กม.)	= 0.000 บาท/ตัน
ค่าติดตั้งเครื่องผสม = 250,000 / 10,000.000	= 0.000 บาท/ตัน
ค่ายาง AC 60/70 0.049 x 29,590.410	= 1,449.930 บาท/ตัน หิน Lime stone
ค่าหิน 0.74 ลบ.ม. @ 1,043.300	= 772.042 บาท/ตัน บาท/ตัน หิน Lime stone
ค่าดำเนินการ + ค่าเสื่อมผสมวัสดุแอสฟัลท์คอนกรีต	= 393.990 บาท/ตัน
ค่าขนส่ง 0.100 กม.	= 0.450 บาท/ตัน
ค่าดำเนินการ + ค่าเสื่อมปูลาดและบดทับหนา 5 ซม. = 1 x 8.33 x 15.18	= 126.440 บาท/ตัน
ค่าใช้จ่ายรวมหิน Lime stone	= 2,742.852 บาท/ตัน
ค่างานต้นทุน 2,742.852 / 8.330	= 329.273 บาท/ตร.ม.
ค่างานต้นทุน	= 329.27 บาท/ตร.ม.

โครงการ : ประมวลราคาจ้างก่อสร้างกิจกรรมยกระดับความปลอดภัยจุดกลับรถในระดับเดียวกัน ทางหลวงหมายเลข 202 ตอน แก่งสนามนาง -
 ตอนตะหนิน ระหว่าง กม.64+586 - กม.64+980 ผลผลิต 1 แห่ง ด้วยวิธีประกวดราคาอิเล็กทรอนิกส์ (e-bidding) /
 จ้างก่อสร้างกิจกรรมยกระดับความปลอดภัยจุดกลับรถในระดับเดียวกัน ทางหลวงหมายเลข 202 ตอน แก่งสนามนาง - ตอนตะหนิน ระหว่าง
 กม.64+586 - กม.64+980

รายละเอียดการคำนวณค่างานต้นทุนต่อหน่วย

14 ASPHALT CONCRETE WEARING COURSE 5 CM. THICK (AC 60/70)

ปริมาณ ASPHALT CONCRETE ทั้งโครงการ	= 0.000 ตัน
ค่าขนส่ง 80 ตัน 0.000 กม. (ไม่เกิน 300 กม.)	= 0.000 บาท/ตัน
ค่าติดตั้งเครื่องผสม = 250,000 / 10,000.000	= 0.000 บาท/ตัน
ค่างาน AC 60/70 = 0.050 x 29,590.410	= 1,479.520 บาท/ตัน หิน Lime stone
ค่าหิน 0.74 ลบ.ม. @ 1,043.300	= 772.042 บาท/ตัน หิน Lime stone
ค่าดำเนินการ + ค่าเสื่อมผสมวัสดุแอสฟัลท์คอนกรีต	= 393.990 บาท/ตัน
ค่าขนส่ง 0.100 กม.	= 0.450 บาท/ตัน
ค่าดำเนินการ + ค่าเสื่อมปูลาดและบดทับหนา 5 ซม. = 1 x 8.33 x 11.85	= 98.710 บาท/ตัน
ค่าใช้จ่ายรวมหิน Lime stone	= 2,744.712 บาท/ตัน
ค่างานต้นทุน 2,744.712 / 8.330	= 329.497 บาท/ตร.ม.
ค่างานต้นทุน	= 329.49 บาท/ตร.ม.

โครงการ : ประกวดราคาจ้างก่อสร้างกิจกรรมยกระดับความปลอดภัยจุดกลับรถในระดับเดียวกัน ทางหลวงหมายเลข 202 ตอน แก้งสนามนาง -
 ตอนตะหนักิน ระหว่าง กม.64+586 - กม.64+980 ผลผลิต 1 แห่ง ด้วยวิธีประกวดราคาอิเล็กทรอนิกส์ (e-bidding) /
 จ้างก่อสร้างกิจกรรมยกระดับความปลอดภัยจุดกลับรถในระดับเดียวกัน ทางหลวงหมายเลข 202 ตอน แก้งสนามนาง - ตอนตะหนักิน ระหว่าง
 กม.64+586 - กม.64+980

รายละเอียดการคำนวณค่างานต้นทุนต่อหน่วย

15 R.C.PIPE CULVERTS DIA. 1.00 M. CLASS 2

PIPE CULVERTS DIA. 1.00 M.

ดินถมหลังท่อสูง 0.500 ม.

ราคาวัสดุที่แหล่งไม่รวมภาษี = 2,200.000 บาท/ม.

ระยะขนส่ง = 114.000 กม.

ค่าขนส่ง = 289.730 บาท/ตัน

จำนวนท่อที่บรรจุทุกต่อเที่ยว = 10.000 ท่อ

รวมค่าขนส่ง = 406.649 บาท/ท่อ

ค่าวางและกลบกลับ = 510.000 บาท/ม.

ค่าขุดดิน = 21.650 บาท/ลบ.ม.

ปริมาตรดินขุด = 2.480 ลบ.ม.

ปริมาตรคอนกรีตหยาบ = 0.000 บาท/ม.

ค่างานต้นทุน = 3,170.34 บาท/ม.

โครงการ : ประกวราคาจ้างก่อสร้างกิจกรรมระดับความปลอดภัยจุดกลับรถในระดับเดียวกัน ทางหลวงหมายเลข 202 ตอน แก้งสนามนาง -
ดอนตะหนิน ระหว่าง กม.64+586 - กม.64+980 ผลผลิต 1 แห่ง ด้วยวิธีประกวดราคาอิเล็กทรอนิกส์ (e-bidding) /
จ้างก่อสร้างกิจกรรมระดับความปลอดภัยจุดกลับรถในระดับเดียวกัน ทางหลวงหมายเลข 202 ตอน แก้งสนามนาง - ดอนตะหนิน ระหว่าง
กม.64+586 - กม.64+980

รายละเอียดการคำนวณค่างานต้นทุนต่อหน่วย

16 HEADWALL FOR R.C.PIPE CULVERT (END WALL) PLAIN CONCRETE

คิดจากท่อขนาด 1-1.00 ม. Dia. เฉพาะส่วนที่เป็น PLAIN SLAB 1 ช้าง	
คอนกรีต 184 ksc. 0.640 ลบ.ม. @ 1,995.270	= 1,276.972 บาท
ไม้แบบ 0.700 ลบ.ม. @ 19.500	= 13.650 บาท
ขุดดิน 1.000 ลบ.ม. @ 21.650	= 21.650 บาท
ค่าใช้จ่ายรวม	= 1,312.272 บาท
ค่างานต้นทุน	= 2,050.42 บาท/ลบ.ม.

โครงการ : ประกวดราคาจ้างก่อสร้างกิจกรรมยกระดับความปลอดภัยจุดกลับรถในระดับเดียวกัน ทางหลวงหมายเลข 202 ตอน แก้งสนามนาง -
 ตอนตะหนิน ระหว่าง กม.64+586 - กม.64+980 ผลผลิต 1 แห่ง ด้วยวิธีประกวดราคาอิเล็กทรอนิกส์ (e-bidding) /
 จ้างก่อสร้างกิจกรรมยกระดับความปลอดภัยจุดกลับรถในระดับเดียวกัน ทางหลวงหมายเลข 202 ตอน แก้งสนามนาง - ตอนตะหนิน ระหว่าง
 กม.64+586 - กม.64+980

รายละเอียดการคำนวณค่างานต้นทุนต่อหน่วย

17 HEADWALL FOR R.C.PIPE CULVERT (END WALL) REINFORCED CONCRETE

คิดจากท่อขนาด 1.00 ม. Dia. เฉพาะส่วนที่เป็น R.C.SLAB 1 ซ้ำง

คอนกรีต 184 ksc. 2.310 ลบ.ม. @ 1,995.270	=	4,609.073 บาท
เหล็กเสริม RB6 มม. 21.730 กก. @ 26.300	=	571.499 บาท
เหล็กเสริม DB12 มม. 15.270 กก. @ 24.550	=	374.878 บาท
ลวดผูกเหล็ก 0.900 กก. @ 30.260	=	27.234 บาท
ไม้แบบ 2.400 ตร.ม. @ 288.750	=	693.000 บาท
ขุดดิน 3.500 ลบ.ม. @ 21.650	=	75.775 บาท
MORTAR 0.012 ลบ.ม. @ 1,598.030	=	19.176 บาท
ค่าใช้จ่ายรวม	=	6,370.635 บาท
ค่างานต้นทุน	=	2,757.85 บาท/ลบ.ม.

โครงการ : ประกวดราคาจ้างก่อสร้างกิจกรรมยกระดับความปลอดภัยจุดกลับรถในระดับเดียวกัน ทางหลวงหมายเลข 202 ตอน แก้งสนามนาง -
 ตอนตะหนักน ระหว่าง กม.64+586 - กม.64+980 ผลผลิต 1 แห่ง ด้วยวิธีประกวดราคาอิเล็กทรอนิกส์ (e-bidding) /
 จ้างก่อสร้างกิจกรรมยกระดับความปลอดภัยจุดกลับรถในระดับเดียวกัน ทางหลวงหมายเลข 202 ตอน แก้งสนามนาง - ตอนตะหนักน ระหว่าง
 กม.64+586 - กม.64+980

รายละเอียดการคำนวณค่างานต้นทุนต่อหน่วย

18 SIDE DITCH LINING TYPE II

คิดจากความยาว 3.00 ม. (พื้นที่ = 3x2.00	= 6.00 ตร.ม.)
1. กรณีใช้เหล็ก RB6	
งานขุดแต่งดิน 0.482 ลบ.ม. @ 21.650	= 10.435 บาท
คอนกรีต 184 ksc. 0.482 ลบ.ม. @ 1,995.270	= 961.720 บาท
ไม้แบบ คัด 1 ข้าง 0.161 ตร.ม. @ 325.500	= 52.405 บาท
Geotextile Weight 200G./Sq.M. 2.237 ตร.ม. @ 48.000	= 107.376 บาท
PVC Pipe dia.75mm. @ 0.10 m. 0.700 ม. @ 91.160	= 63.812 บาท
PVC CAP 2.000 อัน @ 10.000	= 20.000 บาท
หิน 0.117 ลบ.ม. @ 835.860	= 97.795 บาท
เหล็กเสริม RB 6 มม. 15.927 กก. @ 26.300	= 418.880 บาท
ลวดผูกเหล็ก 0.398 กก. @ 30.260	= 12.043 บาท
SAND ASPHALT ยานแวน 1.005 ลิตร @ 40.000	= 40.200 บาท
ค่าใช้จ่ายรวม CASE 1	= 1,784.666 บาท
ค่างานต้นทุน CASE 1	= 297.444 บาท/ตร.ม.
2. กรณีใช้เหล็ก Wire Mesh	
ยกยอด CASE 1 (หักเหล็กเสริมและลวดผูกเหล็ก)	= 1,353.743 บาท
Wire Mesh 4 mm.x 4 mm. @ 0.15 m. 7.557 ตร.ม. @ 50.000	= 377.850 บาท
ค่าใช้จ่ายรวม CASE 2	= 1,731.593 บาท
ค่างานต้นทุน CASE 2	= 288.598 บาท/ตร.ม.
ค่างานต้นทุน	= 288.59 บาท/ตร.ม.

โครงการ : ประกวราคาจ้างก่อสร้างกิจกรรมยกระดับความปลอดภัยจุดกลับรถในระดับเดียวกัน ทางหลวงหมายเลข 202 ตอน แก่งสนามนาง -
ตอนตะหนักน ระหว่าง กม.64+586 - กม.64+980 ผลผลิต 1 แห่ง ด้วยวิธีประกวดราคาอิเล็กทรอนิกส์ (e-bidding) /
จ้างก่อสร้างกิจกรรมยกระดับความปลอดภัยจุดกลับรถในระดับเดียวกัน ทางหลวงหมายเลข 202 ตอน แก่งสนามนาง - ตอนตะหนักน ระหว่าง
กม.64+586 - กม.64+980

รายละเอียดการคำนวณค่างานต้นทุนต่อหน่วย

19 BARRIER CURB

BARRIER CURB สูง 0.45 เมตร คิดจากความยาว 10.000 เมตร

คอนกรีต 0.850 ลบ.ม. @ 1,664.690 = 1,414.986 บาท

ไม้แบบ 9.090 ตร.ม. @ 288.750 = 2,624.737 บาท

รวมต้นทุน = 4,039.723 บาท

ค่างานต้นทุนเฉลี่ย 10 ม. = 403.972 บาท/ม.

ค่างานต้นทุน = 403.97 บาท/ม.

โครงการ : ประกวดราคาจ้างก่อสร้างกิจกรรมยกระดับความปลอดภัยจุดกลับรถในระดับเดียวกัน ทางหลวงหมายเลข 202 ตอน แก้งสนามนาง -
 ตอนตะหนักน ระหว่าง กม.64+586 - กม.64+980 ผลผลิต 1 แห่ง ด้วยวิธีประกวดราคาอิเล็กทรอนิกส์ (e-bidding) /
 จ้างก่อสร้างกิจกรรมยกระดับความปลอดภัยจุดกลับรถในระดับเดียวกัน ทางหลวงหมายเลข 202 ตอน แก้งสนามนาง - ตอนตะหนักน ระหว่าง
 กม.64+586 - กม.64+980

รายละเอียดการคำนวณค่างานต้นทุนต่อหน่วย

20 R.C. SLAB 6 CM. THICK

SAND BEDDING

ค่าวัสดุทรายจากแหล่ง	= 84.000 บาท/ลบ.ม.
ส่วนยุบตัวเมื่อบดทับ = 1.40x90%	= 105.840 บาท/ลบ.ม.
ค่าดำเนินการและเสื่อมราคา (บดทับ 70% Embankment)	= 32.470 บาท/ลบ.ม.
ค่างานต้นทุน SAND BEDDING	= 138.310 บาท/ลบ.ม.
คิดจากพื้นที่ 4 ตร.ม.	
ชุดดิน ตกแต่งพื้นที่ 4.000 ตร.ม. @ 10.000	= 40.000 บาท
คอนกรีต 255 ksc. 0.240 ลบ.ม. @ 1,995.270	= 478.864 บาท
Wire Mesh Dia.4 mm.@0.20 x 0.20 4.200 ตร.ม. @ 32.000	= 134.400 บาท
ค่าแรงวางเหล็ก Wire Mesh 4.200 ตร.ม. @ 5.000	= 21.000 บาท
SAND BEDDING 0.200 ลบ.ม. @ 138.310	= 27.662 บาท
ค่าแรงขัดหยาบ 4.000 ตร.ม. @ 30.000	= 120.000 บาท
ค่างานต้นทุนรวม	= 821.926 บาท
ค่างานต้นทุน	= 205.48 บาท/ตร.ม.

โครงการ : ประกวดราคาจ้างก่อสร้างกิจกรรมยกระดับความปลอดภัยจุดกลับรถในระดับเดียวกัน ทางหลวงหมายเลข 202 ตอน แก้งสนามนาง -
ดอนตะหนิน ระหว่าง กม.64+586 - กม.64+980 ผลผลิต 1 แห่ง ด้วยวิธีประกวดราคาอิเล็กทรอนิกส์ (e-bidding) /
จ้างก่อสร้างกิจกรรมยกระดับความปลอดภัยจุดกลับรถในระดับเดียวกัน ทางหลวงหมายเลข 202 ตอน แก้งสนามนาง - ดอนตะหนิน ระหว่าง
กม.64+586 - กม.64+980

รายละเอียดการคำนวณค่างานต้นทุนต่อหน่วย

21 ROADWAY LIGHTINGS 9.00 M. (MOUNTING HEIGHT) TAPERED STEEL POLE DOUBLE BRACKET
WITH HIGH PRESSURE SODIUM LAMPS 250 WATTS, CUT-OFF

ติดตั้งจำนวน 2,000 ต้น

1 ค่าติดตั้งเสาไฟฟ้าพร้อมอุปกรณ์ (ต่อ 1 ต้น)

1.1 เสาไฟฟ้าพร้อมกิ่งโคมและอุปกรณ์ประจำเสาไฟฟ้า

1.1.1 เสาไฟฟ้าแรงสูง 9.00 ม.พร้อมกิ่งคู่และอุปกรณ์พีสครบชุด

1,000 ต้น @ 12,330.000 รวม 12,330.000 บาท

1.1.2 โคมไฟฟ้า 250 W.HPS. พร้อมอุปกรณ์ 2,000 โคม @ 5,990.000

รวม 11,980.000 บาท

1.1.3 ค่าทาสีและติดตั้งแผ่นสะท้อนแสง 1,000 ชุด @ 133.000 รวม

133.000 บาท

1.1.4 ฐานเสาไฟฟ้าคอนกรีตขนาด 0.40x0.80x1.20 ม.

- งานดินชุด 1.400 ลบ.ม. @ 21.980 รวม 30.772 บาท

- งานดินถม 0.770 ลบ.ม. @ 46.390 รวม 35.720 บาท

- ทราयरอกกันฐานราก 0.090 ลบ.ม. 191.230 รวม 17.210 บาท

- คอนกรีตฐานเสาไฟ 0.480 ลบ.ม. @ 2,128.570 รวม 1,021.713 บาท

- ไม้แบบ 2.880 ตร.ม. @ 325.500 รวม 937.440 บาท

- เหล็กเสริม 17.350 กก. @ 24.550 รวม 425.942 บาท

- ลวดผูกเหล็ก 0.434 กก. @ 30.260 รวม 13.132 บาท

- ท่อร้อยสายไฟ ศก.2" 2,000 ม. @ 50.310 รวม 100.620 บาท

- อุปกรณ์ยึดฐานเสา 4,000 ชุด @ 150.000 รวม 600.000 บาท

- ค่าวาง 1,000 ชุด @ 325.000 รวม 325.000 บาท

รวมค่าฐานเสาไฟ 3,507.549 บาท

1.1.5 สายไฟฟ้า NYY 3x10 ตร.ม. 40,000 ม. @ 215.110 รวม

8,604.400 บาท

ยงยุทธ บำรุงพล

13 พฤศจิกายน 2568 16:53:23

หน้า 22 จาก 31

โครงการ : ประกวดราคาจ้างก่อสร้างกิจกรรมยกระดับความปลอดภัยจุดกลับรถในระดับเดียวกัน ทางหลวงหมายเลข 202 ตอน แก้งสนามนาง -
ดอนตะหนิน ระหว่าง กม.64+586 - กม.64+980 ผลผลิต 1 แห่ง ด้วยวิธีประกวดราคาอิเล็กทรอนิกส์ (e-bidding) /
จ้างก่อสร้างกิจกรรมยกระดับความปลอดภัยจุดกลับรถในระดับเดียวกัน ทางหลวงหมายเลข 202 ตอน แก้งสนามนาง - ดอนตะหนิน ระหว่าง
กม.64+586 - กม.64+980

รายละเอียดการคำนวณค่างานต้นทุนต่อหน่วย

21 ROADWAY LIGHTINGS 9.00 M. (MOUNTING HEIGHT) TAPERED STEEL POLE DOUBLE BRACKET
WITH HIGH PRESSURE SODIUM LAMPS 250 WATTS, CUT-OFF

1.1.6 สายไฟฟ้า IEC10 2 x 2.5 ตร.ม. 10.000 ม. @ 43.380 รวม

433.800 บาท

1.1.7 สายไฟฟ้า THW 1 x 2.5 ตร.ม. 1.500 ม. @ 8.620 รวม 12.930

บาท

1.1.8 ชุดวางสายไฟฟ้าพร้อม Concrete ปิดทับ

- งานดินชุด 5.640 ลบ.ม. @ 21.980 รวม 123.967 บาท

- ทราयरอกันฐานราก 0.590 ลบ.ม. @ 191.230 รวม 112.825 บาท

- คอนกรีต 0.028 ลบ.ม. @ 2,128.570 รวม 59.600 บาท

- งานดินถมทับแผ่น Precast 5.022 ลบ.ม. @ 46.390 รวม 232.970

บาท

- ค่างานวางสาย 47.000 ม. @ 24.000 รวม 1,128.000 บาท

รวมค่าวางสาย 1,657.362 บาท

1.1.9 Ground rod 1.000 ชุด @ 360.000 รวม 360.000 บาท

รวม (1.1) ค่าเสาไฟฟ้าและอุปกรณ์ประจำเสาไฟฟ้า 39,019.041 บาท

1.2 ค่าอุปกรณ์ไฟฟ้าที่ใช้ร่วมกัน (1 วงจรใช้สำหรับ 14 ดวงโคม)

1.2.1 ตู้ควบคุม ขนาด 60A 1เฟส 2สาย 240V ควบคุม HPS 250W

1.000 ชุด @ 4,200.000 รวม 4,200.000 บาท

1.2.2 ท่อ RSC Dia.2" (สำหรับร้อยสายเคเบิลเข้าตู้ควบคุม) 0.000 ชุด

@ 3,200.000 รวม 0.000 บาท

1.2.3 Ground rod copper clad steel Dia.5/8" x2.4 M 1.000 ชุด

@ 4,880.000 รวม 4,880.000 บาท

1.2.4 ท่อ Dia.2 1/2" พร้อมค่าติดตั้งตลอด 18.000 ม. @ 600.000 รวม

10,800.000 บาท

รวมค่าอุปกรณ์ที่ใช้ร่วมกันสำหรับเสาไฟฟ้าทั้งหมดต่อแห่ง 19,880.000

โครงการ : ประกวดราคาจ้างก่อสร้างกิจกรรมยกระดับความปลอดภัยจุดกลับรถในระดับเดียวกัน ทางหลวงหมายเลข 202 ตอน แก้งสนามนาง -
ดอนตะหนิน ระหว่าง กม.64+586 - กม.64+980 ผลผลิต 1 แห่ง ด้วยวิธีประกวดราคาอิเล็กทรอนิกส์ (e-bidding) /
จ้างก่อสร้างกิจกรรมยกระดับความปลอดภัยจุดกลับรถในระดับเดียวกัน ทางหลวงหมายเลข 202 ตอน แก้งสนามนาง - ดอนตะหนิน ระหว่าง
กม.64+586 - กม.64+980

รายละเอียดการคำนวณค่างานต้นทุนต่อหน่วย

21 ROADWAY LIGHTINGS 9.00 M. (MOUNTING HEIGHT) TAPERED STEEL POLE DOUBLE BRACKET
WITH HIGH PRESSURE SODIUM LAMPS 250 WATTS, CUT-OFF

บาท

รวม (1.2) ค่าอุปกรณ์ที่ใช้ร่วมกันสำหรับเสาไฟฟ้าทั้งหมดต่อต้น

9,940.000 บาท

1.3 ค่าติดตั้ง (ดวงโคมพร้อมอุปกรณ์ประจำเสาไฟฟ้า) 600.000 บาท

1.4 ค่าหลอดไฟสำรอง 0.000 ชุด @ 880.000 รวม 0.000 บาท

1.5 ค่าขนส่งจาก กทม. ถึงหน้างาน ต่อต้น 108.000 กม. รวม 171.360

บาท

ค่าขน ขึ้น - ลง 1.000 ต้น 80.000 บาท

จำนวนเที่ยวที่ต้องขนส่ง 18 ต้น/30 ชุด 1.000 เที่ยว

รวมราคาขนส่งต่อต้น (2ต้น) 125.680 บาท

รวมต้นทุน (1.1)+(1.2)+(1.3)+(1.4)+(1.5) 49,684.721 บาท

ค่างานต้นทุน

= 49,684.72 บาท/ต้น

โครงการ : ประกวดราคาจ้างก่อสร้างกิจกรรมยกระดับความปลอดภัยจุดกลับรถในระดับเดียวกัน ทางหลวงหมายเลข 202 ตอน แก้งสนามนาง -
ตอนตะหนักน ระหว่าง กม.64+586 - กม.64+980 ผลผลิต 1 แห่ง ด้วยวิธีประกวดราคาอิเล็กทรอนิกส์ (e-bidding) /
จ้างก่อสร้างกิจกรรมยกระดับความปลอดภัยจุดกลับรถในระดับเดียวกัน ทางหลวงหมายเลข 202 ตอน แก้งสนามนาง - ตอนตะหนักน ระหว่าง
กม.64+586 - กม.64+980

รายละเอียดการคำนวณค่างานต้นทุนต่อหน่วย

22 RELOCATION OF EXISTING ROADWAY LIGHTINGS (DOUBLE BRACKET)

ติดตั้งจำนวน 10,000 ต้น

1. ค่าติดตั้งเสาไฟฟ้าพร้อมอุปกรณ์(ต่อ 1 ต้น)

1.1 เสาไฟฟ้าพร้อมกิ่งโคมและอุปกรณ์ประจำเสาไฟฟ้า

1.1.1 เสาไฟฟ้าสูง 9.00 ม.พร้อมกิ่งเดี่ยวและอุปกรณ์ฟิวส์ครบชุด

(ปรับปรุงซ่อมแซม) 20% ของราคา 1,000 ต้น @ 12,330,000 รวม
2,466,000 บาท

1.1.2 โคมไฟฟ้า 250 W.HPS.พร้อมอุปกรณ์ (ปรับปรุงซ่อมแซม) 40%
ของ ราคา 1,000 โคม @ 5,990,000 รวม 2,396,000 บาท

1.1.3 ค่าทาสีและติดตั้งแผ่นสะท้อนแสง 1,000 ชุด @ 133,000 รวม
133,000 บาท

1.1.4 ฐานเสาไฟฟ้าคอนกรีตขนาด 0.40 x 0.80 x 1.20 ม.

- งานดินชุด 1.400 ลบ.ม. @ 21,980 รวม 30,772 บาท

- งานดินถม 0.770 ลบ.ม. @ 46,390 รวม 35,720 บาท

- ทราयरองกันฐานราก 0.090 ลบ.ม. @ 191,230 รวม 17,210 บาท

- คอนกรีตฐานเสาไฟ 30 Mpa 0.480 ลบ.ม. @ 2,128,570 รวม
1,021,713 บาท

- ไม้แบบ 2.880 ตร.ม. @ 325,500 รวม 937,440 บาท

- เหล็กเสริมคอนกรีต 17.350 กก. @ 24,550 รวม 425,942 บาท

- ลวดผูกเหล็ก 0.434 กก. @ 30,260 รวม 13,132 บาท

- ท่อร้อยสายไฟ ศก. 2" 2,000 ม. @ 50,310 รวม 100,620 บาท

- อุปกรณ์ยึดฐานเสา 4,000 ชุด @ 150,000 รวม 600,000 บาท

- ค่าวาง 1,000 ชุด @ 325,000 รวม 325,000 บาท

รวมค่าฐานเสาไฟ 3,507,549 บาท

โครงการ : ประกวดราคาจ้างก่อสร้างกิจกรรมยกระดับความปลอดภัยจุดกลับรถในระดับเดียวกัน ทางหลวงหมายเลข 202 ตอน แก่งสนามนาง -
ดอนตะหนิน ระหว่าง กม.64+586 - กม.64+980 ผลผลิต 1 แห่ง ด้วยวิธีประกวดราคาอิเล็กทรอนิกส์ (e-bidding) /
จ้างก่อสร้างกิจกรรมยกระดับความปลอดภัยจุดกลับรถในระดับเดียวกัน ทางหลวงหมายเลข 202 ตอน แก่งสนามนาง - ดอนตะหนิน ระหว่าง
กม.64+586 - กม.64+980

รายละเอียดการคำนวณค่างานต้นทุนต่อหน่วย

22 RELOCATION OF EXISTING ROADWAY LIGHTINGS (DOUBLE BRACKET)

1.1.5 สายไฟฟ้า (สายไฟฟ้าเดินระหว่างเสา รวมสายขึ้น - ลงเสาด้วย)

สายไฟฟ้า NYY 3 x 10 ตร.มม. 40.000 ม. @ 215.110 รวม

8,604.400 บาท

1.1.6 สายไฟฟ้า IEC10 2 x 2.5 ตร.มม. 10.000 ม. @ 43.380 รวม

433.800 บาท

1.1.7 สายไฟฟ้า THW 1 x 2.5 ตร.มม. 1.500 ม. @ 8.620 รวม

12.930 บาท

1.1.8 ชุดวางสายไฟฟ้าพร้อม Concrete ปิดทับ

- งานดินชุด 5.640 ลบ.ม. @ 21.980 รวม 123.967 บาท

- ทราयरอกกันฐานราก 0.590 ลบ.ม. @ 191.230 รวม 112.825 บาท

- คอนกรีตฐานเสาไฟ 30 Mpa 0.028 ลบ.ม. @ 2,128.570 รวม

59.600 บาท

- งานดินถมทับแผ่น Precast 5.022 ลบ.ม. @ 46.390 รวม 232.970

บาท

- ค่าวางสาย 47.000 ม. @ 24.000 รวม 1,128.000 บาท

ชุดวางสายไฟฟ้าพร้อม Concrete ปิดทับ 1,657.362 บาท

1.1.9 Ground rod 1.000 ชุด @ 360.000 รวม 360.000 บาท

รวม (1.1) ค่าเสาไฟฟ้าและอุปกรณ์ประจำเสาไฟฟ้า 19,571.041 บาท

1.2 ค่าอุปกรณ์ไฟฟ้าที่ใช้ร่วมกัน (1 วงจรใช้สำหรับ 14 ดวงโคม)

1.3 ค่าติดตั้ง(ดวงโคมพร้อมอุปกรณ์ประจำเสาไฟฟ้า) 600.000 บาท

1.4 ค่าหลอดไฟฟ้าสำรอง 0.000 ชุด @ 880.000 รวม 0.000 บาท

1.5 ค่าขนส่งจาก กทม. ถึงหน้างาน ต่อตัน 108.000 กม. รวม 171.360

บาท

ค่าขน ขึ้น-ลง 0.000 ตัน 80.000 บาท

โครงการ : ประกวดราคาจ้างก่อสร้างกิจกรรมยกระดับความปลอดภัยจุดกลับรถในระดับเดียวกัน ทางหลวงหมายเลข 202 ตอน แก่งสนามนาง -
ดอนตะหนิน ระหว่าง กม.64+586 - กม.64+980 ผลผลิต 1 แห่ง ด้วยวิธีประกวดราคาอิเล็กทรอนิกส์ (e-bidding) /
จ้างก่อสร้างกิจกรรมยกระดับความปลอดภัยจุดกลับรถในระดับเดียวกัน ทางหลวงหมายเลข 202 ตอน แก่งสนามนาง - ดอนตะหนิน ระหว่าง
กม.64+586 - กม.64+980

รายละเอียดการคำนวณค่างานต้นทุนต่อหน่วย

22 RELOCATION OF EXISTING ROADWAY LIGHTINGS (DOUBLE BRACKET)

จำนวนเที่ยวที่ต้องขนส่ง 18 คัน/30 ชุด 0.000 เที่ยว

รวมราคาขนส่งต่อตัน (10ตัน) 0.000 บาท

รวมต้นทุน (1.1)+(1.2)+(1.3)+(1.4)+(1.5) 20,171.041 บาท

ค่างานต้นทุน = 20,171.04 บาท/ตัน

โครงการ : ประกวดราคาจ้างก่อสร้างกิจกรรมยกระดับความปลอดภัยจุดกลับรถในระดับเดียวกัน ทางหลวงหมายเลข 202 ตอน แก่งสนามนาง -
 ตอนตะหนิน ระหว่าง กม.64+586 - กม.64+980 ผลผลิต 1 แห่ง ด้วยวิธีประกวดราคาอิเล็กทรอนิกส์ (e-bidding) /
 จ้างก่อสร้างกิจกรรมยกระดับความปลอดภัยจุดกลับรถในระดับเดียวกัน ทางหลวงหมายเลข 202 ตอน แก่งสนามนาง - ตอนตะหนิน ระหว่าง
 กม.64+586 - กม.64+980

รายละเอียดการคำนวณค่างานต้นทุนต่อหน่วย

23 THERMOPLASTIC PAINT (WHITE)

REFLECTORIZED

THERMOPLASTIC MARKING

ค่าสี 6.000 กก./ตร.ม. @ 40.100	=	240.600 บาท/ตร.ม.
ค่าลูกแก้ว 0.400 กก./ตร.ม. @ 55.100	=	22.040 บาท/ตร.ม.
ค่าน้ำยา Primer 1.000 ตร.ม. @ 29.020	=	29.020 บาท/ตร.ม.
ค่าดำเนินการ (ค่าแรงและค่าเสื่อมราคาเครื่องมือฯ)	=	13.000 บาท/ตร.ม.
ค่าทดสอบความหนา, Factor การสะท้อนแสง		
รวม	=	304.660 บาท/ตร.ม.
ค่างานต้นทุน	=	291.500 บาท/ตร.ม.
ค่างานต้นทุน	=	291.50 บาท/ตร.ม.

โครงการ : ประกวดราคาจ้างก่อสร้างกิจกรรมยกระดับความปลอดภัยจุดกลับรถในระดับเดียวกัน ทางหลวงหมายเลข 202 ตอน แก้งสนามนาง -
 ตอนตะหนิน ระหว่าง กม.64+586 - กม.64+980 ผลผลิต 1 แห่ง ด้วยวิธีประกวดราคาอิเล็กทรอนิกส์ (e-bidding) /
 จ้างก่อสร้างกิจกรรมยกระดับความปลอดภัยจุดกลับรถในระดับเดียวกัน ทางหลวงหมายเลข 202 ตอน แก้งสนามนาง - ตอนตะหนิน ระหว่าง
 กม.64+586 - กม.64+980

รายละเอียดการคำนวณค่างานต้นทุนต่อหน่วย

24 THERMOPLASTIC PAINT (YELLOW)

REFLECTORIZED

THERMOPLASTIC MARKING

ค่าสี 6.000 กก./ตร.ม. @ 40.100	= 240.600 บาท/ตร.ม.
ค่าลูกแก้ว 0.400 กก./ตร.ม. @ 55.100	= 22.040 บาท/ตร.ม.
ค่าน้ำยา Primer 1.000 ตร.ม. @ 29.020	= 29.020 บาท/ตร.ม.
ค่าดำเนินการ (ค่าแรงและค่าเสื่อมราคาเครื่องมือฯ)	= 13.000 บาท/ตร.ม.
ค่าทดสอบความหนา, Factor การสะท้อนแสง	
รวม	= 304.660 บาท/ตร.ม.
ค่างานต้นทุน	= 291.500 บาท/ตร.ม.
ค่างานต้นทุน	= 291.50 บาท/ตร.ม.

โครงการ : ประกวดราคาจ้างก่อสร้างกิจกรรมยกระดับความปลอดภัยจุดกลับรถในระดับเดียวกัน ทางหลวงหมายเลข 202 ตอน แก่งสนามนาง -
ดอนตะหนิน ระหว่าง กม.64+586 - กม.64+980 ผลผลิต 1 แห่ง ด้วยวิธีประกวดราคาอิเล็กทรอนิกส์ (e-bidding) /
จ้างก่อสร้างกิจกรรมยกระดับความปลอดภัยจุดกลับรถในระดับเดียวกัน ทางหลวงหมายเลข 202 ตอน แก่งสนามนาง - ดอนตะหนิน ระหว่าง
กม.64+586 - กม.64+980

รายละเอียดการคำนวณค่างานต้นทุนต่อหน่วย

25 CURB MARKING

คิดจากพื้นที่ 1 ตร.ม.

ค่าสี 1 ตร.ม. 0.076 GL @ 850.000	= 64.600 บาท
น้ำมันสนหรือน้ำมันชักแห้ง 0.023 GL @ 282.630	= 6.500 บาท
ค่าทำความสะอาด , เตรียมพื้นที่ , ค่าทา 1 ตร.ม.	= 38.000 บาท
ค่างานต้นทุน	= 109.10 บาท/ตร.ม.

โครงการ : ประกวดราคาจ้างก่อสร้างกิจกรรมยกระดับความปลอดภัยจุดกลับรถในระดับเดียวกัน ทางหลวงหมายเลข 202 ตอน แก่งสนามนาง -
 ตอนตะหนิน ระหว่าง กม.64+586 - กม.64+980 ผลผลิต 1 แห่ง ด้วยวิธีประกวดราคาอิเล็กทรอนิกส์ (e-bidding) /
 จ้างก่อสร้างกิจกรรมยกระดับความปลอดภัยจุดกลับรถในระดับเดียวกัน ทางหลวงหมายเลข 202 ตอน แก่งสนามนาง - ตอนตะหนิน ระหว่าง
 กม.64+586 - กม.64+980

รายละเอียดการคำนวณค่างานต้นทุนต่อหน่วย

26 TRAFFIC MANAGEMENT DURING CONSTRUCTION

1. ป้ายติดแผ่นสะท้อนแสง 24.000 ตร.ม. ราคาต่อหน่วย 2,415.000	=	57,960.000 บาท
บาท		
2. เสাপ้ายเหล็กขนาด 3"x3"x2 mm. 56.000 ม. ราคาต่อหน่วย	=	2,968.000 บาท
53.000 บาท		
3. แผงกันสะท้อนแสงชนิด 2 ชั้น 10.000 ชุด ราคาต่อหน่วย 1,115.000	=	11,150.000 บาท
บาท		
4. แผงตั้งสะท้อนมุม 1 หน้า 144.000 ชุด ราคาต่อหน่วย 46.000 บาท	=	6,624.000 บาท
5. สัญญาณธง 0.000 ชุด ราคาต่อหน่วย 76.000 บาท	=	0.000 บาท
6. ไฟกระพริบ 1.000 ดวง ราคาต่อหน่วย 1,538.000 บาท	=	1,538.000 บาท
รวมทั้งสิ้น 80,240.000 บาท		
คิดตามสัดส่วนของระยะเวลาในการติดตั้ง		
ระยะเวลาก่อสร้างตามสัญญา 180.000 วัน = $62,431.95 \times 90 / 1080$	=	13,373.333 บาท
ค่างานต้นทุน	=	13,373.33 บาท/ตร.ม.

โครงการ : ประกวดราคาจ้างก่อสร้างกิจกรรมยกระดับความปลอดภัยจุดกลับรถในระดัประดับเทียบกัน ทางหลวงหมายเลข 202 ตอน แก่งสนามบาง - ตอนตะพิน - ระหว่าง กม.64+586 - กม.64+980 ผลผลิต 1 แห่ง
 ด้วยวิธีประกวดราคาอิเล็กทรอนิกส์ (e-bidding) / ว่างก่อสร้างกิจกรรมยกระดับความปลอดภัยจุดกลับรถในระดัประดับเทียบกัน ทางหลวงหมายเลข 202 ตอน แก่งสนามบาง - ตอนตะพิน - ระหว่าง กม.64+586 - กม.64+980
 เลขที่หนังสือ : อัตราดอกเบี้ยเงินกู้สำหรับใช้เป็นเกณฑ์ในการคำนวณราคากลางงานก่อสร้าง (ร้อยละ 7)

Factor F งานก่อสร้างทาง

เงินล่วงหน้าจ่าย 15.00 % ดอกเบี้ยเงินกู้ 7.00 % ต่อปี

เงินประกันผลงานหัก 10.00 % ค่าภาษีมูลค่าเพิ่ม (VAT) 7.00 %

ค่างาน (ทุน) ล้านบาท	ค่าใช้จ่ายในการดำเนินงานก่อสร้าง (%)			รวมในรูป Factor F	ภาษีมูลค่าเพิ่ม (VAT)	Factor F	Factor F ผนวก 1	Factor F ผนวก 2
	ค่าอำนวยการ	ค่าดอกเบี้ย	ค่ากำไร					
≤5.00	20.8338	0.9333	5.5000	1.2726	1.0700	1.3616	1.3822	1.4029
10.00	16.0808	0.9041	5.5000	1.2248	1.0700	1.3105	1.3317	1.3529
20.00	10.6384	0.8895	5.5000	1.1702	1.0700	1.2521	1.2712	1.2904
30.00	7.5559	0.8895	5.5000	1.1394	1.0700	1.2191	1.2364	1.2537
40.00	7.4310	0.8458	5.0000	1.1327	1.0700	1.2119	1.2308	1.2496
50.00	6.9412	0.8312	5.0000	1.1277	1.0700	1.2066	1.2255	1.2444
60.00	6.3772	0.8166	5.0000	1.1219	1.0700	1.2004	1.2192	1.2381
70.00	6.3435	0.8020	4.5000	1.1164	1.0700	1.1945	1.2138	1.2330
80.00	6.0233	0.7875	4.5000	1.1131	1.0700	1.1910	1.2103	1.2297

โครงการ : ประกวดราคาจ้างก่อสร้างกิจกรรมยกระดับความปลอดภัยจุดกลับรถในระดั้บเดียวกัน ทางหลวงหมายเลข 202 ตอน แกลงนามนง - ตอนตะหนิง ระหว่าง กม.64+586 - กม.64+980 ผลผลิต 1 แห่ง
 ด้วยวิธีประกวดราคาอิเล็กทรอนิกส์ (e-bidding) / ำ้งก่อสร้างกิจกรรมยกระดับความปลอดภัยจุดกลับรถในระดั้บเดียวกัน ทางหลวงหมายเลข 202 ตอน แกลงนามนง - ตอนตะหนิง ระหว่าง กม.64+586 - กม.64+980
 เลขที่หนังสือ : อัตราดอกเบี้ยเงินกู้สำหรับใช้เป็นเกณฑ์ในการคำนวณราคากลางงานก่อสร้าง (ร้อยละ 7)

Factor F งานก่อสร้างทาง

เงินล่วงหน้าจ่าย 15.00 % ดอกเบี้ยเงินกู้ 7.00 % ต่อปี
 เงินประกันผลงานหัก 10.00 % ค่าภาษีมูลค่าเพิ่ม (VAT) 7.00 %

ค่างาน (ทุน) ล้านบาท	ค่าใช้จ่ายในการดำเนินงานก่อสร้าง (%)			รวมในรูป Factor F	ภาษีมูลค่าเพิ่ม (VAT)	Factor F	Factor F ฝนชุก 1	Factor F ฝนชุก 2
	ค่าอำนวยความสะดวก	ค่ากำไร	รวมค่าใช้จ่าย					
90.00	5.4722	0.7875	10.7597	1.1075	1.0700	1.1850	1.2037	1.2225
100.00	5.1693	0.7875	10.4568	1.1045	1.0700	1.1818	1.2002	1.2186
110.00	4.7961	0.7875	9.5836	1.0958	1.0700	1.1725	1.1904	1.2084
120.00	4.7235	0.7729	9.4964	1.0949	1.0700	1.1715	1.1897	1.2079
130.00	4.4428	0.7729	9.2157	1.0921	1.0700	1.1685	1.1864	1.2043
140.00	4.3285	0.7583	9.0868	1.0908	1.0700	1.1671	1.1852	1.2032
150.00	4.1865	0.7583	8.9448	1.0894	1.0700	1.1656	1.1835	1.2013
160.00	4.0853	0.7437	8.8290	1.0882	1.0700	1.1643	1.1823	1.2003
170.00	4.0051	0.7437	8.7488	1.0874	1.0700	1.1635	1.1814	1.1993

โครงการ : ประกวดราคาจ้างก่อสร้างกิจกรรมยกระดับความปลอดภัยจุดกลับรถในระดับเดียวกัน ทางหลวงหมายเลข 202 ตอน แก่งสนามนาง - ดอนตะหนักัน ระหว่าง กม.64+586 - กม.64+980 ผลผลิต 1 แห่ง
 ด้วยวิธีประกวดราคาอิเล็กทรอนิกส์ (e-bidding) / จ้างก่อสร้างกิจกรรมยกระดับความปลอดภัยจุดกลับรถในระดับเดียวกัน ทางหลวงหมายเลข 202 ตอน แก่งสนามนาง - ดอนตะหนักัน ระหว่าง กม.64+586 - กม.64+980
 เลขที่หนังสือ : อัตราดอกเบี้ยเงินกู้สำหรับใช้เป็นเกณฑ์ในการคำนวณราคากลางงานก่อสร้าง (ร้อยละ 7)

Factor F งานก่อสร้างทาง

เงินล่วงหน้าจ่าย 15.00 % ดอกเบี้ยเงินกู้ 7.00 % ต่อปี

เงินประกันผลงานหัก 10.00 % ค่าภาษีมูลค่าเพิ่ม (VAT) 7.00 %

ค่างาน (ทุน) ล้านบาท	ค่าใช้จ่ายในการดำเนินงานก่อสร้าง (%)			รวมใบรูป Factor F	ภาษีมูลค่าเพิ่ม (VAT)	Factor F	Factor F ฝนชุก 1	Factor F ฝนชุก 2
	ค่าอำนวยความสะดวก	ค่าค่าก่อสร้าง	รวมค่าใช้จ่าย					
180.00	3.9481	0.7437	4.0000	1.0869	1.0700	1.1629	1.1808	1.1986
190.00	4.2661	0.7145	3.5000	1.0848	1.0700	1.1607	1.1795	1.1983
200.00	4.2419	0.7145	3.5000	1.0845	1.0700	1.1604	1.1791	1.1979
210.00	4.1793	0.7000	3.5000	1.0837	1.0700	1.1595	1.1785	1.1974
220.00	4.0683	0.7000	3.5000	1.0826	1.0700	1.1583	1.1771	1.1959
230.00	3.9805	0.7000	3.5000	1.0818	1.0700	1.1575	1.1761	1.1948
240.00	3.8615	0.7000	3.5000	1.0806	1.0700	1.1562	1.1746	1.1931
250.00	3.7521	0.7000	3.5000	1.0795	1.0700	1.1550	1.1733	1.1916
260.00	3.6511	0.7000	3.5000	1.0785	1.0700	1.1539	1.1721	1.1902

โครงการ : ประกวดราคาจ้างก่อสร้างกิจกรรมยกระดับความปลอดภัยจุดกัลป์รถในระดั้บเดียวกัน ทางหลวงหมายเลข 202 ตอน แก่งสนามนาง - ตอนตะหนิน ระหว่าง กม.64+980 ผลผลิต 1 แห่ง
 ด้วยวิธีประกวดราคาอิเล็กทรอนิกส์ (e-bidding) / ำงก่อสร้างกิจกรรมยกระดับความปลอดภัยจุดกัลป์รถในระดั้บเดียวกัน ทางหลวงหมายเลข 202 ตอน แก่งสนามนาง - ตอนตะหนิน ระหว่าง กม.64+586 - กม.64+980
 เลขที่หนังสือ : อัตราดอกเบี้ยเงินกู้สำหรับใช้เป็นเกณฑ์ในการคำนวณราคากลางงานก่อสร้าง (ร้อยละ 7)

Factor F งานก่อสร้างทาง

เงินล่วงหน้าจ่าย 15.00 % ดอกเบี้ยเงินกู้ 7.00 % ต่อปี

เงินประกันผลงานหัก 10.00 % ค่าภาษีมูลค่าเพิ่ม (VAT) 7.00 %

ค่างาน (ทุน) ล้านบาท	ค่าใช้จ่ายในการดำเนินงานก่อสร้าง (%)			รวมในรูป Factor F	ภาษีมูลค่าเพิ่ม (VAT)	Factor F	Factor F ฝนชุด 1	Factor F ฝนชุด 2
	ค่าอำนวยการ	ค่าดอกเบี้ย	ค่ากำไร					
270.00	3.5577	0.7000	3.5000	1.0775	1.0700	1.1529	1.1709	1.1888
280.00	3.4708	0.7000	3.5000	1.0767	1.0700	1.1520	1.1699	1.1877
290.00	3.3900	0.7000	3.5000	1.0759	1.0700	1.1512	1.1689	1.1866
300.00	3.3145	0.7000	3.5000	1.0751	1.0700	1.1503	1.1679	1.1855
350.00	3.2735	0.7000	3.5000	1.0747	1.0700	1.1499	1.1674	1.1850
400.00	3.1484	0.6708	3.5000	1.0731	1.0700	1.1482	1.1659	1.1836
450.00	3.1265	0.6708	3.5000	1.0729	1.0700	1.1480	1.1656	1.1833
500.00	3.0167	0.6562	3.5000	1.0717	1.0700	1.1467	1.1644	1.1820
700.00	2.7734	0.6562	3.5000	1.0692	1.0700	1.1440	1.1612	1.1785

โครงการ : ประกวดราคาจ้างก่อสร้างกิจกรรมยกระดับความปลอดภัยจุดกั้นระหว่างถนน - ตอนตะวันออก - กม.64+586 - กม.64+980 ผลผลิต 1 แห่ง
 ด้วยวิธีประกวดราคาอิเล็กทรอนิกส์ (e-bidding) / จ้างก่อสร้างกิจกรรมยกระดับความปลอดภัยจุดกั้นระหว่างถนน - ตอนตะวันออก - กม.64+586 - กม.64+980
 เลขที่หนังสือ : อัตราดอกเบี้ยเงินกู้สำหรับใช้เป็นเกณฑ์ในการคำนวณราคากลางก่อสร้าง (ร้อยละ 7)

Factor F งานก่อสร้างทาง

เงินลงทุนจ่าย 15.00 % ดอกเบี้ยเงินกู้ 7.00 % ต่อปี

เงินประกันผลงานหัก 10.00 % ค่าภาษีมูลค่าเพิ่ม (VAT) 7.00 %

ค่าจ้าง (ทุน) ล้านบาท	ค่าใช้จ่ายในการดำเนินงานก่อสร้าง (%)			รวมในรูป Factor F	ภาษีมูลค่าเพิ่ม (VAT)	Factor F	Factor F ฝนชุก 1	Factor F ฝนชุก 2
	ค่าโอนรายการ	ค่าดอกเบี้ย	ค่ากำไร					
≥700.00	2.7734	0.6562	3.5000	1.0692	1.0700	1.1440	1.1612	1.1785
				6.9296				

โครงการ : ประเมินราคาจ้างก่อสร้างกิจกรรมยกระดับความปลอดภัยจุดกลับรถในระดับเดียวกัน ทางหลวงหมายเลข 202 ตอน แก่งสนามนาง - ดอนตะหนักัน ระหว่าง กม.64+586 - กม.64+980 ผลผลิต 1 แห่ง
 เลขที่หนังสือ : อัตราก่ออกเบี้ยเงินกู้สำหรับใช้เป็นเกณฑ์ในการคำนวณราคากลางงานก่อสร้าง (ร้อยละ 7)

ค่างานต้นทุนรวมทั้งโครงการ	11,326,285.15 บาท
ผลรวมค่างานต้นทุนงานก่อสร้างทาง	11,326,285.15 บาท
แหล่งของเงินงบประมาณ	15,000,000.00 บาท
แหล่งของเงินนอกงบประมาณ	0.00 บาท

จากตาราง Factor F งานก่อสร้างทาง

เงินล่วงหน้าจ่าย	15.00 %	ดอกเบี้ยเงินกู้	7.00 %	ต่อปี
เงินประกันผลงานหัก	10.00 %	ค่าภาษีมูลค่าเพิ่ม (VAT)	7.00 %	

Factor F งานก่อสร้างทาง

ค่างานต้นทุน	Factor F
20,000,000.00	1.2521
11,326,285.15	1.3027
10,000,000.00	1.3105

โครงการ : ประมวลราคาจ้างก่อสร้างกิจกรรมยกระดับความปลอดภัยจุดกลับรถในระดัับเดียวกัน ทางหลวงหมายเลข 202 ตอน แก่งสนามนาง - ตอนตะหนิน ระหว่าง กม.64+586 - กม.64+980 ผลผลิต 1 แห่ง

**แบบสรุปข้อมูลวัสดุและค่าดำเนินการ
งานก่อสร้างทาง สะพาน และท่อเหลี่ยม**

โครงการ/งานก่อสร้าง				ประมวลราคาจ้างก่อสร้างกิจกรรมยกระดับความปลอดภัยจุดกลับรถในระดัับเดียวกัน ทางหลวงหมายเลข 202 ตอน แก่งสนามนาง - ตอนตะหนิน ระหว่าง กม.64+586 - กม.64+980			
ผลผลิต 1 แห่ง ด้วยวิธีประกวดราคาอิเล็กทรอนิกส์ (e-bidding) / จากก่อสร้างกิจกรรมยกระดับความปลอดภัยจุดกลับรถในระดัับเดียวกัน ทางหลวงหมายเลข 202 ตอน แก่งสนามนาง -							
สาย	202	ตอนตะหนิน ระหว่าง กม.64+586 - กม.64+980					
ตอน	แก่งสนามนาง - ตอนตะหนิน						
อยู่ในท้องที่จังหวัด	นครราชสีมา	เขตฝนตก	ปกติ	ราคาน้ำมันโซลา	31.21	บาท/ลิตร	
อัตราดอกเบี้ยเงินกู้ (MLR)		7.00%	เงินลงหน้าจ่าย			15.00%	
เงินประกันผลงานหัก		10.00%	ภาษีมูลค่าเพิ่ม			7.00%	

ที่	รายการ	หน่วย	ค่าวัสดุ (บาท)	ระยะขนส่ง (กม.)	ค่าขนส่ง (บาท)	ค่าขนส่ง (บาท)	ค่าตัด/ตัดเหล็ก (บาท)	รวม (บาท)	วันที่ที่กระทรวงพาณิชย์ประกาศล่าสุด	แหล่งที่มา
1	ปูนซีเมนต์ปอร์ตแลนด์ราคาขายส่งปูนซีเมนต์ไฮดรอลิกปูนถุงบรรจุ50กก./ถุงตราที่ไอปูนแดง299	ตัน	2,595.40	31.00	50.42	50.00	0.00	2,645.82	มิ.ย. 2568	

โครงการ : ประกวดราคาจ้างก่อสร้างกิจกรรมยกระดับความปลอดภัยจุดกลับรถในระดับเดียวกัน ทางหลวงหมายเลข 202 ตอน แก่งสนามนาง -
 ตอนตะหนิน ระหว่าง กม.64+586 - กม.64+980 ผลผลิต 1 แห่ง ด้วยวิธีประกวดราคาอิเล็กทรอนิกส์ (e-bidding) /
 จ้างก่อสร้างกิจกรรมยกระดับความปลอดภัยจุดกลับรถในระดับเดียวกันทางหลวงหมายเลข 202 ตอน แก่งสนามนาง - ตอนตะหนิน ระหว่าง
 ตารางค่าขนส่งวัสดุก่อสร้าง รถบรรทุก 6 ล้อ (กรณีนานหนักรวมไม่เกิน 15 ตัน) กม.64+586 - กม.64+980
 ภูมิประเทศเป็นที่ราบ มีพายุทางลาดยาง และการจราจรปกติ
 เลขที่หนังสือ : ด่วนที่สุด ที่ กค 0421.5/ว 18
 ราคาน้ำมันเชื้อเพลิงโซล่า ที่ อำเภอเมือง 31.00 - 31.99 บาท /ลิตร

ระยะขนส่ง	ค่าบรรทุก (บาท/ตัน)	ค่าบรรทุก (บาท/ลบ.ม.)
-----------	------------------------	--------------------------

1	13.72	19.21
2	15.54	21.75
3	17.36	24.30
4	19.17	26.84
5	20.99	29.39
6	22.81	31.93
7	25.30	35.42
8	28.57	40.00
9	31.84	44.58
10	35.12	49.17
11	38.39	53.75
12	41.67	58.33
13	44.94	62.92
14	48.21	67.50
15	51.49	72.08
16	54.76	76.67
17	58.04	81.25
18	61.31	85.83
19	64.58	90.42

ระยะขนส่ง	ค่าบรรทุก (บาท/ตัน)	ค่าบรรทุก (บาท/ลบ.ม.)
20	67.86	95.00
21	71.13	99.58
22	74.40	104.17
23	77.68	108.75
24	80.95	113.33
25	84.23	117.92
26	87.50	122.50
27	90.77	127.08
28	94.05	131.67
29	97.32	136.25
30	100.59	140.83
31	103.87	145.42
32	107.14	150.00
33	110.42	154.59
34	113.69	159.17
35	116.97	163.75
36	120.24	168.34
37	123.51	172.92
38	126.79	177.50
39	130.06	182.08
40	133.34	186.67
41	136.61	191.26
42	139.88	195.84

ระยะขนส่ง	ค่าบรรทุก (บาท/ตัน)	ค่าบรรทุก (บาท/ลบ.ม.)
43	143.16	200.42
44	146.43	205.00
45	149.70	209.58
46	152.98	214.17
47	156.26	218.76
48	159.53	223.34
49	162.80	227.92
50	166.08	232.51
51	169.35	237.09
52	172.62	241.67
53	175.89	246.25
54	179.17	250.84
55	182.45	255.42
56	185.72	260.01
57	188.99	264.59
58	192.26	269.16
59	195.53	273.75
60	198.81	278.34
61	202.09	282.93
62	205.37	287.51
63	208.64	292.09
64	211.91	296.67
65	215.19	301.27

โครงการ : ประเมินราคาจ้างก่อสร้างกิจกรรมยกระดับความปลอดภัยจุดกลับรถในระดับเดียวกัน ทางหลวงหมายเลข 202 ตอน แก่งสนามนาง -
 ดอนตะหนิง ระหว่าง กม.64+586 - กม.64+980 ผลผลิต 1 แห่ง ด้วยวิธีประเมินราคาด้วยวิธีหาค่าเฉลี่ย (unit price)
 จ้างก่อสร้างกิจกรรมยกระดับความปลอดภัยจุดกลับรถในระดับเดียวกัน ทางหลวงหมายเลข 202 ตอน แก่งสนามนาง - ดอนตะหนิง ระหว่าง
 กม.64+586 - กม.64+980

ระยะขนส่ง	ค่าบรรทุก (บาท/ตัน)	ค่าบรรทุก (บาท/ลบ.ม.)
66	218.46	305.84
67	221.73	310.43
68	225.00	315.01
69	228.28	319.60
70	231.56	324.18
71	234.84	328.77
72	238.11	333.35
73	241.38	337.93
74	244.64	342.50
75	247.93	347.10
76	251.19	351.67
77	254.47	356.25
78	257.74	360.83
79	261.01	365.42
80	264.29	370.00
81	267.56	374.59
82	270.84	379.17
83	274.11	383.75
84	277.40	388.36
85	280.67	392.93
86	283.93	397.50
87	287.21	402.09
88	290.48	406.67
89	293.75	411.25

ระยะขนส่ง	ค่าบรรทุก (บาท/ตัน)	ค่าบรรทุก (บาท/ลบ.ม.)
90	297.04	415.85
91	300.32	420.44
92	303.58	425.02
93	306.84	429.58
94	310.12	434.17
95	313.42	438.79
96	316.67	443.34
97	319.94	447.92
98	323.23	452.53
99	326.51	457.11
100	329.76	461.67
101	333.04	466.26
102	336.34	470.87
103	339.61	475.46
104	342.87	480.01
105	346.14	484.59
106	349.43	489.20
107	352.70	493.77
108	355.98	498.37
109	359.24	502.94
110	362.52	507.52
111	365.81	512.14
112	369.08	516.71
113	372.36	521.31

ระยะขนส่ง	ค่าบรรทุก (บาท/ตัน)	ค่าบรรทุก (บาท/ลบ.ม.)
114	375.61	525.86
115	378.88	530.44
116	382.17	535.04
117	385.42	539.59
118	388.69	544.17
119	391.97	548.76
120	395.27	553.38
121	398.54	557.95
122	401.82	562.55
123	405.06	567.08
124	408.37	571.72
125	411.64	576.30
126	414.93	580.90
127	418.17	585.44
128	421.43	590.00
129	424.70	594.58
130	427.98	599.18
131	431.29	603.80
132	434.54	608.36
133	437.81	612.93
134	441.09	617.53
135	444.39	622.14
136	447.63	626.68
137	450.89	631.24

ยงยุทธ บำรุงพล

13 พฤศจิกายน 2568 16:53:31

หน้า 2 จาก 4

โครงการ : ประกวดราคาจ้างก่อสร้างกิจกรรมยกระดับความปลอดภัยจุดกลับรถในระดับเดียวกัน ทางหลวงหมายเลข 202 ตอน แก่งสนามนาง -
 ตอนตะหนิน ระหว่าง กม.64+586 - กม.64+980 ผลผลิต 1 แห่ง ด้วยวิธีประมูลราคาอิเล็กทรอนิกส์ (e-bids/กบข.)/
 จ้างก่อสร้างกิจกรรมยกระดับความปลอดภัยจุดกลับรถในระดับเดียวกัน ทางหลวงหมายเลข 202 ตอน แก่งสนามนาง - ตอนตะหนิน ระหว่าง
 กม.64+586 - กม.64+980

ระยะขนส่ง	ค่าบรรทุก (บาท/ตัน)	ค่าบรรทุก (บาท/ลบ.ม.)
138	454.23	635.92
139	457.44	640.42
140	460.74	645.04
141	463.98	649.58
142	467.31	654.24
143	470.58	658.81
144	473.86	663.40
145	477.08	667.91
146	480.39	672.54
147	483.63	677.08
148	486.97	681.75
149	490.23	686.33
150	493.52	690.92
151	496.73	695.42
152	500.04	700.05
153	503.27	704.58
154	506.60	709.25
155	509.86	713.81
156	513.14	718.39
157	516.42	722.99
158	519.72	727.61
159	522.94	732.11
160	526.26	736.76
161	529.50	741.30

ระยะขนส่ง	ค่าบรรทุก (บาท/ตัน)	ค่าบรรทุก (บาท/ลบ.ม.)
162	532.75	745.85
163	536.02	750.42
164	539.29	755.01
165	542.58	759.61
166	545.88	764.23
167	549.19	768.87
168	552.41	773.38
169	555.75	778.05
170	558.99	782.59
171	562.24	787.14
172	565.51	791.71
173	568.78	796.30
174	572.07	800.90
175	575.37	805.52
176	578.57	810.00
177	581.89	814.64
178	585.22	819.31
179	588.45	823.83
180	591.69	828.36
181	594.94	832.91
182	598.32	837.64
183	601.59	842.22
184	604.87	846.81
185	608.03	851.25

ระยะขนส่ง	ค่าบรรทุก (บาท/ตัน)	ค่าบรรทุก (บาท/ลบ.ม.)
186	611.33	855.87
187	614.65	860.51
188	617.97	865.16
189	621.17	869.64
190	624.52	874.33
191	627.74	878.84
192	630.98	883.37
193	634.35	888.09
194	637.61	892.65
195	640.87	897.22
196	644.14	901.80
197	647.42	906.39
198	650.72	911.00
199	653.87	915.42
200	657.19	920.06
201.0 - 1000.0	3.29	4.60

ยงยุทธ บำรุงพล

13 พฤศจิกายน 2568 16:53:31

หน้า 3 จาก 4

โครงการ : ประกวดราคาจ้างก่อสร้างกิจกรรมยกระดับความปลอดภัยจุดกลับรถในระดับเดียวกัน ทางหลวงหมายเลข 202 ตอน แก้งสนามนาง -
ดอนตะหนิน ระหว่าง กม.64+586 - กม.64+980 ผลผลิต 1 แห่ง ด้วยวิธีประมูลราคาวิธีที่หนึ่งวิธีที่สี่ (๑๒๑๑๑/๑๘)
จ้างก่อสร้างกิจกรรมยกระดับความปลอดภัยจุดกลับรถในระดับเดียวกัน ทางหลวงหมายเลข 202 ตอน แก้งสนามนาง - ดอนตะหนิน ระหว่าง
กม.64+586 - กม.64+980

- ระยะขนส่งตั้งแต่ 201.00 กม. ถึง 1000.00
ค่าขนส่งคิดเป็น กม. ละ 3.29 บาท/ตัน
4.60 บาท/ลบ.ม.
- การคิดค่าขนส่ง ใช้ระยะทางขนส่ง คูณด้วยอัตราค่าขนส่งต่อตัน
หรือต่อ ลบ.ม.
- อัตราน้ำมันเชื้อเพลิงเฉลี่ย 31.50 บาท/ลิตร

โครงการ : ประกวดราคาจ้างก่อสร้างกิจกรรมยกระดับความปลอดภัยจุดกลับรถในระดับเดียวกัน ทางหลวงหมายเลข 202 ตอน แก่งสนามนาง -
 ดอนตะหนิง ระหว่าง กม.64+586 - กม.64+980 ผลผลิต 1 แห่ง ด้วยวิธีประกวดราคาอิเล็กทรอนิกส์ (e-bidding) /
 จ้างก่อสร้างกิจกรรมยกระดับความปลอดภัยจุดกลับรถในระดับเดียวกัน ทางหลวงหมายเลข 202 ตอน แก่งสนามนาง - ดอนตะหนิง ระหว่าง
 ตารางคำนวณวัสดุก่อสร้าง รถบรรทุก 10 ล้อ(กรรณน้ำหนักรวมไม่เกิน 25 ตัน) กม.64+586 - กม.64+980
 ภูมิภาคเป็น ที่ราบ มีวางลาดยาง และการจราจรปกติ
 เลขที่หนังสือ : ด่วนที่สุด ที่ กค 0421.5/ว 18
 ราคาน้ำมันเชื้อเพลิงโซล่า ที่ อำเภอเมือง 31.00 - 31.99 บาท /ลิตร

ระยะขนส่ง	ค่าบรรทุก (บาท/ตัน)	ค่าบรรทุก (บาท/ลบ.ม.)
-----------	------------------------	--------------------------

1	8.18	11.45
2	10.04	14.06
3	11.92	16.68
4	13.78	19.30
5	15.66	21.92
6	17.52	24.53
7	19.39	27.15
8	21.50	30.10
9	24.03	33.64
10	26.56	37.19
11	29.09	40.73
12	31.62	44.27
13	34.15	47.81
14	36.68	51.35
15	39.21	54.89
16	41.74	58.44
17	44.27	61.98
18	46.80	65.52
19	49.33	69.07

ระยะขนส่ง	ค่าบรรทุก (บาท/ตัน)	ค่าบรรทุก (บาท/ลบ.ม.)
20	51.86	72.61
21	54.39	76.15
22	56.93	79.70
23	59.45	83.23
24	61.98	86.78
25	64.52	90.33
26	67.05	93.87
27	69.58	97.41
28	72.11	100.96
29	74.63	104.48
30	77.17	108.04
31	79.69	111.56
32	82.23	115.12
33	84.76	118.67
34	87.30	122.22
35	89.81	125.74
36	92.35	129.29
37	94.89	132.84
38	97.42	136.39
39	99.95	139.93
40	102.47	143.46
41	105.01	147.02
42	107.54	150.56

ระยะขนส่ง	ค่าบรรทุก (บาท/ตัน)	ค่าบรรทุก (บาท/ลบ.ม.)
43	110.06	154.09
44	112.60	157.64
45	115.12	161.17
46	117.66	164.73
47	120.18	168.26
48	122.72	171.81
49	125.23	175.33
50	127.76	178.87
51	130.31	182.43
52	132.82	185.95
53	135.36	189.50
54	137.90	193.06
55	140.42	196.58
56	142.94	200.12
57	145.48	203.68
58	148.04	207.26
59	150.55	210.77
60	153.08	214.31
61	155.62	217.87
62	158.18	221.45
63	160.68	224.95
64	163.19	228.47
65	165.72	232.00

ยงยุทธ บำรุงพล

13 พฤศจิกายน 2568 16:53:31

หน้า 1 จาก 4

โครงการ : ประเมินราคาจ้างก่อสร้างกิจกรรมยกระดับความปลอดภัยจุดกลับรถในระดับเดียวกัน ทางหลวงหมายเลข 202 ตอน แก่งสนามนาง -
 ตอนตะหนิน ระหว่าง กม.64+586 - กม.64+980 ผลผลิต 1 แห่ง ด้วยวิธีประมูลราคาด้วยวิธีหาค่าต่ำสุด (single price)
 จ้างก่อสร้างกิจกรรมยกระดับความปลอดภัยจุดกลับรถในระดับเดียวกัน ทางหลวงหมายเลข 202 ตอน แก่งสนามนาง - ตอนตะหนิน ระหว่าง
 กม.64+586 - กม.64+980

ระยะขนส่ง	ค่าบรรทุก (บาท/ตัน)	ค่าบรรทุก (บาท/ลบ.ม.)
66	168.26	235.56
67	170.81	239.13
68	173.29	242.61
69	175.87	246.22
70	178.38	249.74
71	180.91	253.27
72	183.44	256.81
73	185.98	260.38
74	188.54	263.96
75	191.02	267.42
76	193.60	271.04
77	196.09	274.53
78	198.60	278.03
79	201.22	281.70
80	203.74	285.24
81	206.28	288.79
82	208.71	292.20
83	211.27	295.78
84	213.84	299.37
85	216.42	302.99
86	218.89	306.44
87	221.36	309.90
88	223.97	313.56
89	226.46	317.05

ระยะขนส่ง	ค่าบรรทุก (บาท/ตัน)	ค่าบรรทุก (บาท/ลบ.ม.)
90	228.96	320.55
91	231.61	324.26
92	234.13	327.79
93	236.66	331.33
94	239.20	334.88
95	241.60	338.23
96	244.15	341.81
97	246.71	345.40
98	249.29	349.01
99	251.88	352.63
100	254.30	356.02
101	256.91	359.67
102	259.35	363.09
103	261.97	366.76
104	264.43	370.20
105	267.07	373.90
106	269.54	377.35
107	272.01	380.82
108	274.49	384.29
109	277.18	388.05
110	279.68	391.55
111	282.18	395.05
112	284.69	398.57
113	287.21	402.09

ระยะขนส่ง	ค่าบรรทุก (บาท/ตัน)	ค่าบรรทุก (บาท/ลบ.ม.)
114	289.73	405.62
115	292.26	409.17
116	294.80	412.72
117	297.35	416.29
118	299.91	419.87
119	302.47	423.46
120	305.04	427.06
121	307.38	430.33
122	309.96	433.94
123	312.55	437.58
124	315.16	441.22
125	317.51	444.51
126	320.13	448.18
127	322.76	451.86
128	325.12	455.17
129	327.76	458.87
130	330.42	462.58
131	332.79	465.91
132	335.46	469.65
133	337.85	472.99
134	340.54	476.75
135	342.93	480.11
136	345.33	483.46
137	348.04	487.26

ยงยุทธ บำรุงพล

13 พฤศจิกายน 2568 16:53:31

หน้า 2 จาก 4

โครงการ : ประกวดราคาจ้างก่อสร้างกิจกรรมยกระดับความปลอดภัยจุดกลับรถในระดับเดียวกัน ทางหลวงหมายเลข 202 ตอน แก่งสนามนาง -
 ตอนตะหนิน ระหว่าง กม.64+586 - กม.64+980 ผลผลิต 1 แห่ง ด้วยวิธีประมูลราคาวิธีที่ผู้สมัคร (๓๒๑.๕๗๖๑๘)
 จ้างก่อสร้างกิจกรรมยกระดับความปลอดภัยจุดกลับรถในระดับเดียวกัน ทางหลวงหมายเลข 202 ตอน แก่งสนามนาง - ตอนตะหนิน ระหว่าง
 กม.64+586 - กม.64+980

ระยะขนส่ง	ค่าบรรทุก (บาท/ตัน)	ค่าบรรทุก (บาท/ลบ.ม.)
138	350.45	490.63
139	353.18	494.45
140	355.60	497.84
141	358.02	501.23
142	360.78	505.09
143	363.21	508.49
144	365.64	511.90
145	368.43	515.81
146	370.88	519.23
147	373.33	522.66
148	375.78	526.09
149	378.24	529.53
150	381.07	533.50
151	383.54	536.96
152	386.02	540.42
153	388.50	543.89
154	390.98	547.37
155	393.47	550.85
156	395.96	554.34
157	398.45	557.83
158	401.37	561.92
159	403.88	565.44
160	406.40	568.96
161	408.92	572.49

ระยะขนส่ง	ค่าบรรทุก (บาท/ตัน)	ค่าบรรทุก (บาท/ลบ.ม.)
162	411.45	576.02
163	413.98	579.57
164	416.51	583.12
165	419.06	586.68
166	421.60	590.25
167	424.16	593.82
168	426.72	597.41
169	428.81	600.33
170	431.37	603.92
171	433.94	607.52
172	436.52	611.13
173	439.11	614.75
174	441.70	618.38
175	444.29	622.01
176	446.90	625.66
177	449.51	629.31
178	451.60	632.24
179	454.21	635.90
180	456.84	639.57
181	459.47	643.26
182	462.11	646.95
183	464.75	650.65
184	466.84	653.58
185	469.50	657.30

ระยะขนส่ง	ค่าบรรทุก (บาท/ตัน)	ค่าบรรทุก (บาท/ลบ.ม.)
186	472.16	661.02
187	474.83	664.76
188	476.92	667.68
189	479.59	671.43
190	482.28	675.19
191	484.97	678.96
192	487.06	681.89
193	489.77	685.67
194	492.48	689.47
195	495.20	693.28
196	497.29	696.21
197	500.02	700.03
198	502.76	703.86
199	504.85	706.79
200	507.60	710.64
201.0 - 1000.0	2.54	3.55

โครงการ : ประมวลราคาจ้างก่อสร้างกิจกรรมยกระดับความปลอดภัยจุดกลับรถในระดับเดียวกัน ทางหลวงหมายเลข 202 ตอน แก้งสนามนาง -
ดอนตะหนิน ระหว่าง กม.64+586 - กม.64+980 ผลผลิต 1 แห่ง ด้วยวิธีประมูลราคาอิเล็กทรอนิกส์ (e-bidding) /
จ้างก่อสร้างกิจกรรมยกระดับความปลอดภัยจุดกลับรถในระดับเดียวกัน ทางหลวงหมายเลข 202 ตอน แก้งสนามนาง - ดอนตะหนิน ระหว่าง
กม.64+586 - กม.64+980

- ระยะขนส่งตั้งแต่ 201.00 กม. ถึง 1000.00
ค่าขนส่งคิดเป็น กม. ละ 2.54 บาท/ตัน
3.55 บาท/ลบ.ม.
- การคิดค่าขนส่ง ใช้ระยะทางขนส่ง คูณด้วยอัตราค่าขนส่งต่อตัน
หรือต่อ ลบ.ม.
- อัตราน้ำมันเชื้อเพลิงเฉลี่ย 31.50 บาท/ลิตร

ยงยุทธ บำรุงพล

13 พฤศจิกายน 2568 16:53:31

หน้า 4 จาก 4

โครงการ : ประกวดราคาจ้างก่อสร้างกิจกรรมยกระดับความปลอดภัยจุดกลับรถในระดับเดียวกัน ทางหลวงหมายเลข 202 ตอน แก่งสนามนาง -
 ตอนตะหนิน ระหว่าง กม.64+586 - กม.64+980 ผลผลิต 1 แห่ง ด้วยวิธีประกวดราคาอิเล็กทรอนิกส์ (e-bidding) /
 จ้างก่อสร้างกิจกรรมยกระดับความปลอดภัยจุดกลับรถในระดับเดียวกัน ทางหลวงหมายเลข 202 ตอน แก่งสนามนาง - ตอนตะหนิน ระหว่าง
 ตารางคานส่งวัสดุก่อสร้าง รถบรรทุก 10 ล้อ และรถลากพวง (กรณีนานหนักรวมไม่เกิน 47 คัน)
 กม.64+586 - กม.64+980
 ภูมิประเทศเป็นที่ราบ ผิวดินลาดยาง และการจราจรปกติ
 เลขที่หนังสือ : ด่วนที่สุด ที่ กค 0421.5/ว 18
 ราคาน้ำมันเชื้อเพลิงโซล่า ที่ อำเภอเมือง 31.00 - 31.99 บาท /ลิตร

ระยะขนส่ง	ค่าบรรทุก (บาท/ตัน)	ค่าบรรทุก (บาท/ลบ.ม.)
-----------	------------------------	--------------------------

1	4.53	6.34
2	5.94	8.31
3	7.35	10.29
4	8.76	12.26
5	10.17	14.24
6	11.58	16.21
7	12.99	18.19
8	14.40	20.16
9	15.81	22.14
10	17.22	24.11
11	18.63	26.09
12	20.04	28.06
13	21.46	30.04
14	22.87	32.01
15	24.33	34.07
16	25.91	36.28
17	27.50	38.49
18	29.08	40.71
19	30.66	42.92

ระยะขนส่ง	ค่าบรรทุก (บาท/ตัน)	ค่าบรรทุก (บาท/ลบ.ม.)
20	32.24	45.13
21	33.82	47.35
22	35.40	49.56
23	36.98	51.78
24	38.56	53.99
25	40.14	56.20
26	41.72	58.41
27	43.30	60.62
28	44.89	62.84
29	46.46	65.05
30	48.05	67.27
31	49.63	69.48
32	51.21	71.69
33	52.79	73.90
34	54.37	76.12
35	55.95	78.33
36	57.53	80.55
37	59.11	82.75
38	60.69	84.97
39	62.28	87.19
40	63.86	89.40
41	65.44	91.61
42	67.02	93.83

ระยะขนส่ง	ค่าบรรทุก (บาท/ตัน)	ค่าบรรทุก (บาท/ลบ.ม.)
43	68.59	96.03
44	70.18	98.25
45	71.76	100.47
46	73.35	102.69
47	74.93	104.90
48	76.50	107.10
49	78.09	109.32
50	79.67	111.53
51	81.25	113.75
52	82.82	115.95
53	84.40	118.16
54	85.99	120.38
55	87.57	122.60
56	89.15	124.81
57	90.73	127.02
58	92.31	129.23
59	93.89	131.45
60	95.48	133.68
61	97.06	135.88
62	98.64	138.09
63	100.22	140.31
64	101.80	142.53
65	103.37	144.72

ยงยุทธ บำรุงพล

13 พฤศจิกายน 2568 16:53:31

หน้า 1 จาก 4

โครงการ : ประมวลราคาจ้างก่อสร้างกิจกรรมยกระดับความปลอดภัยจุดกลับรถในระดับเดียวกัน ทางหลวงหมายเลข 202 ตอน แก่งสนามนาง -
 ดอนตะหนิง ระหว่าง กม.64+586 - กม.64+980 ผลผลิต 1 แห่ง ด้วยวิธีประมูลราคาอิเล็กทรอนิกส์ (e-bidding) /
 จ้างก่อสร้างกิจกรรมยกระดับความปลอดภัยจุดกลับรถในระดับเดียวกัน ทางหลวงหมายเลข 202 ตอน แก่งสนามนาง - ดอนตะหนิง
 ระหว่าง กม.64+586 - กม.64+980

ระยะขนส่ง	ค่าบรรทุก (บาท/ตัน)	ค่าบรรทุก (บาท/ลบ.ม.)
66	104.96	146.95
67	106.54	149.15
68	108.12	151.36
69	109.70	153.58
70	111.28	155.79
71	112.87	158.01
72	114.46	160.24
73	116.03	162.44
74	117.62	164.67
75	119.19	166.87
76	120.77	169.08
77	122.35	171.29
78	123.93	173.50
79	125.51	175.72
80	127.10	177.94
81	128.69	180.17
82	130.25	182.35
83	131.85	184.59
84	133.41	186.78
85	135.02	189.02
86	136.59	191.22
87	138.16	193.42
88	139.73	195.63
89	141.31	197.83

ระยะขนส่ง	ค่าบรรทุก (บาท/ตัน)	ค่าบรรทุก (บาท/ลบ.ม.)
90	142.93	200.10
91	144.51	202.31
92	146.05	204.47
93	147.64	206.70
94	149.23	208.92
95	150.82	211.15
96	152.41	213.38
97	153.97	215.55
98	155.57	217.79
99	157.12	219.97
100	158.73	222.22
101	160.29	224.40
102	161.90	226.66
103	163.46	228.85
104	165.03	231.04
105	166.64	233.30
106	168.21	235.50
107	169.79	237.70
108	171.36	239.90
109	172.93	242.11
110	174.51	244.31
111	176.09	246.52
112	177.67	248.74
113	179.25	250.95

ระยะขนส่ง	ค่าบรรทุก (บาท/ตัน)	ค่าบรรทุก (บาท/ลบ.ม.)
114	180.83	253.17
115	182.42	255.39
116	184.01	257.61
117	185.60	259.84
118	187.19	262.07
119	188.79	264.30
120	190.32	266.45
121	191.92	268.69
122	193.52	270.93
123	195.05	273.08
124	196.66	275.32
125	198.27	277.57
126	199.81	279.73
127	201.42	281.98
128	203.03	284.24
129	204.57	286.40
130	206.19	288.67
131	207.74	290.83
132	209.28	292.99
133	210.91	295.27
134	212.45	297.43
135	214.08	299.72
136	215.63	301.89
137	217.27	304.17

ยงยุทธ บำรุงพล

13 พฤศจิกายน 2568 16:53:31

หน้า 2 จาก 4

โครงการ : ประกวดราคาจ้างก่อสร้างกิจกรรมยกระดับความปลอดภัยจุดกลับรถในระดับเดียวกัน ทางหลวงหมายเลข 202 ตอน แก่งสนามนาง -
 ตอนตะหนิน ระหว่าง กม.64+586 - กม.64+980 ผลผลิต 1 แห่ง ด้วยวิธีประมูลราคาอิเล็กทรอนิกส์ (e-bidding) /
 จ้างก่อสร้างกิจกรรมยกระดับความปลอดภัยจุดกลับรถในระดับเดียวกัน ทางหลวงหมายเลข 202 ตอน แก่งสนามนาง - ตอนตะหนิน ระหว่าง
 กม.64+586 - กม.64+980

ระยะขนส่ง	ค่าบรรทุก (บาท/ตัน)	ค่าบรรทุก (บาท/ลบ.ม.)
138	218.82	306.35
139	220.37	308.52
140	221.93	310.70
141	223.57	313.00
142	225.13	315.18
143	226.69	317.36
144	228.34	319.67
145	229.90	321.86
146	231.46	324.04
147	233.02	326.23
148	234.59	328.42
149	236.25	330.75
150	237.82	332.95
151	239.39	335.14
152	240.96	337.34
153	242.53	339.54
154	244.10	341.74
155	245.67	343.94
156	247.25	346.15
157	248.82	348.35
158	250.40	350.56
159	251.98	352.77
160	253.56	354.98
161	255.14	357.20

ระยะขนส่ง	ค่าบรรทุก (บาท/ตัน)	ค่าบรรทุก (บาท/ลบ.ม.)
162	256.72	359.41
163	258.31	361.63
164	259.89	363.85
165	261.48	366.07
166	263.07	368.30
167	264.66	370.52
168	266.25	372.75
169	267.84	374.98
170	269.44	377.21
171	271.03	379.45
172	272.63	381.68
173	274.10	383.74
174	275.70	385.98
175	277.30	388.22
176	278.90	390.46
177	280.51	392.71
178	282.12	394.96
179	283.58	397.02
180	285.19	399.27
181	286.80	401.52
182	288.41	403.78
183	290.03	406.04
184	291.50	408.10
185	293.11	410.36

ระยะขนส่ง	ค่าบรรทุก (บาท/ตัน)	ค่าบรรทุก (บาท/ลบ.ม.)
186	294.73	412.63
187	296.35	414.89
188	297.82	416.95
189	299.44	419.22
190	301.07	421.50
191	302.70	423.78
192	304.16	425.83
193	305.79	428.11
194	307.43	430.40
195	308.89	432.45
196	310.53	434.74
197	312.17	437.03
198	313.63	439.09
199	315.27	441.38
200	316.91	443.68
201.0 - 1000.0	1.59	2.22

โครงการ : ประมวลราคาจ้างก่อสร้างกิจกรรมยกระดับความปลอดภัยจุดกลับรถในระดับเดียวกัน ทางหลวงหมายเลข 202 ตอน แก่งสนามนาง -
ดอนตะหนิน ระหว่าง กม.64+586 - กม.64+980 ผลผลิต 1 แห่ง ด้วยวิธีประมูลราคาอิเล็กทรอนิกส์ (e-bidding)
จ้างก่อสร้างกิจกรรมยกระดับความปลอดภัยจุดกลับรถในระดับเดียวกัน ทางหลวงหมายเลข 202 ตอน แก่งสนามนาง - ดอนตะหนิน ระหว่าง
กม.64+586 - กม.64+980

- ระยะขนส่งตั้งแต่ 201.00 กม. ถึง 1000.00
ค่าขนส่งคิดเป็น กม. ละ 1.59 บาท/ตัน
2.22 บาท/ลบ.ม.
- การคิดค่าขนส่ง ใช้ระยะทางขนส่ง คูณด้วยอัตราค่าขนส่งต่อตัน
หรือต่อ ลบ.ม.
- อัตราน้ำมันเชื้อเพลิงเฉลี่ย 31.50 บาท/ลิตร



คำสั่ง กรมทางหลวง
ที่ สทล.10.2/ 212 /2569

เรื่อง แต่งตั้งคณะกรรมการกำหนดราคากลาง สำหรับงานประกวดราคางานจ้างก่อสร้างกิจกรรมยกระดับความปลอดภัยจุดกลับรถในระดับเดียวกัน ประจำปี 2569 รหัสงาน 33700 งานยกระดับความปลอดภัยจุดกลับรถในระดับเดียวกัน ทางหลวงหมายเลข 202 ตอน แก่งสนามนาง - ดอนตะหนิง ระหว่าง กม.64+586 - กม.64+980 ด้วยวิธีประกวดราคาอิเล็กทรอนิกส์ (e-bidding)

ด้วยกรมทางหลวง โดยสำนักงานทางหลวงที่ 10 (นครราชสีมา) มีความประสงค์จะประกวดราคางานจ้างก่อสร้างกิจกรรมยกระดับความปลอดภัยจุดกลับรถในระดับเดียวกัน ประจำปี 2569 รหัสงาน 33700 งานยกระดับความปลอดภัยจุดกลับรถในระดับเดียวกัน ทางหลวงหมายเลข 202 ตอน แก่งสนามนาง - ดอนตะหนิง ระหว่าง กม.64+586 - กม.64+980 ด้วยวิธีประกวดราคาอิเล็กทรอนิกส์ (e-bidding) และเพื่อให้เป็นไปตามประกาศคณะกรรมการราคากลางและขึ้นทะเบียนผู้ประกอบการ เรื่อง หลักเกณฑ์และวิธีการกำหนดราคากลางงานก่อสร้าง จึงขอแต่งตั้งรายชื่อต่อไปนี้ เป็นคณะกรรมการกำหนดราคากลาง ดังนี้.-

- | | |
|---|------------------|
| 1. นายไชยวิทย์ บุรสมบูรณ์
วิศวกรโยธาเชี่ยวชาญ | ประธานคณะกรรมการ |
| 2. นายวุฒิชัย บุญสมจิตร
วิศวกรโยธาชำนาญการพิเศษ | กรรมการ |
| 3. นายธีรวัฒน์ พิระพัฒน์พงษ์
วิศวกรโยธาชำนาญการพิเศษ | กรรมการ |
| 4. นายพีรพงศ์ ใจพุดซา
วิศวกรโยธาชำนาญการพิเศษ | กรรมการ |
| 5. นายยงยุทธ บำรุงพล
นายช่างโยธาชำนาญการ | กรรมการ |

อำนาจหน้าที่

1. ให้คณะกรรมการกำหนดราคากลางมีอำนาจหน้าที่ และรับผิดชอบคำนวณราคากลางงานก่อสร้าง ให้ถูกต้องตามหลักเกณฑ์การคำนวณราคากลาง งานก่อสร้างของกรมบัญชีกลาง
2. กรณีราคากลางที่คณะกรรมการฯ คำนวณไว้แตกต่างกับราคาของผู้เสนอราคา รายที่ส่วนราชการเห็นสมควรจ้าง ตั้งแต่ร้อยละ 15 ขึ้นไป ให้คณะกรรมการฯ แจงรายละเอียดการคำนวณราคากลางงานก่อสร้าง ให้สำนักงานตรวจเงินแผ่นดินทราบโดยเร็ว

สั่ง ณ วันที่ 14 เดือน ตุลาคม พ.ศ. 2568

(นายปกรณ์ ศรีปานวงศ์)

ผู้อำนวยการสำนักงานทางหลวงที่ 10
ปฏิบัติราชการแทน อธิบดีกรมทางหลวง

จรณี/ร่าง/พิมพ์
กวน/ทาน/ตรวจ

เอกสารแนบท้ายเอกสารประกวดราคาอิเล็กทรอนิกส์ ข้อ 1.9

ประกาศเลขที่ คค 06056/eb /2569 ลงวันที่.....

ตัวอย่างวิธีการจัดทำแผนการทำงาน

ที่	รายการ	หน่วย	ปริมาณงาน	ราคาต่อหน่วย	เป็นเงิน	%
1	งานก่อสร้างเดิม	ลบ.ม.	100	5,000	500,000	16%
		ลบ.ม.	120	2,000	240,000	8%
	งานผิวทาง	ตร.ม.	400	2,000	800,000	26%
		ตร.ม.	300	5,000	1,500,000	49%
รวม					3,040,000	100%

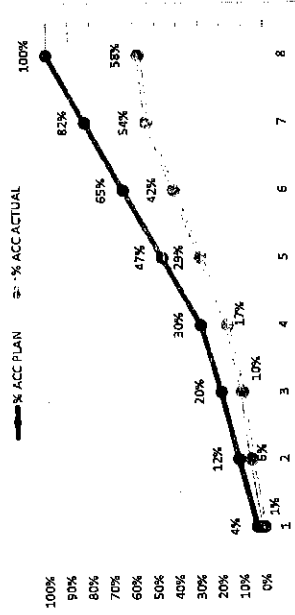

	1	2	3	4	5	6	7	8
	คค	พย	ธค	มค	กพ	มีค	เมย	พค
Money								
AccMoney								
% PLAN								
% ACC PLAN								
% ACTUAL								
% ACC ACTUAL								
% ACC DIFF								
% PLAN/2								
% PLAN/2 DIFF								

หมายเหตุ: 1) กรณีตัวอย่าง กำหนดระยะเวลาการก่อสร้างตามแผนดำเนินงานทั้งสิ้นสัญญา จำนวน 8 เดือน

2) หมายถึง ระยะเวลาการก่อสร้างตามแผนดำเนินงานของแต่รายการก่อสร้าง เช่น 1. งานก่อสร้างเดิม กำหนดระยะเวลาก่อสร้าง 5 เดือน
 3) หมายถึง ร้อยละของงานที่ผู้รับจ้างต้องดำเนินการก่อสร้างตามแผนงานประจำเดือนของแต่รายการก่อสร้าง ซึ่งแต่ละรายการก่อสร้าง ถือเป็นร้อยละ 100 ของรายการนี้

4) มูลค่างานแต่ละรายการ คำนวณจากร้อยละตามแผนงานเทียบกับมูลค่างานของแต่ละรายการ

5) ร้อยละของแผนดำเนินงาน คำนวณจากมูลค่าของงานตามแผนดำเนินงานเมื่อเทียบกับมูลค่าของงานทั้งโครงการ

Money
% PLAN

เอกสารแนบท้ายเอกสารประกวดราคาอิเล็กทรอนิกส์ ข้อ ๑.๙

เงื่อนไขการเสนอแผนการทำงาน

ภายในกำหนดระยะเวลา ๗ วัน นับถัดจากวันลงนามในสัญญา ผู้รับจ้างจะต้องจัดทำแผนการทำงาน ส่งให้ผู้ว่าจ้างตรวจสอบและแผนการทำงานดังกล่าวต้องได้รับความเห็นชอบจากผู้ว่าจ้างก่อนจึงจะลงมือทำงานได้

แผนการทำงานจะต้องแสดงลำดับขั้นตอน และช่วงเวลาที่ทำงานแต่ละรายการตามสัญญาให้ครบถ้วนชัดเจนและเป็นไปได้ โดยงานทั้งหมดต้องแล้วเสร็จบริบูรณ์ภายในกำหนดเวลาของสัญญา

ในกรณีมีความจำเป็นต้องปรับแผนการทำงานในระหว่างการทำงาน ผู้รับจ้างต้องเสนอแผนการทำงานที่ปรับใหม่แก่ผู้ว่าจ้าง เพื่อให้ความเห็นชอบก่อนทุกครั้ง

เอกสารแนบท้ายเอกสารประกวดราคาอิเล็กทรอนิกส์ ข้อ ๑.๑๐
ประกาศ เลขที่ คค ๐๖๐๕๖/eb /๒๕๖๙ ลงวันที่.....

ตารางการจัดทำแผนการใช้พัสดุที่ผลิตภายในประเทศ

โครงการ.....

รายการพัสดุหรือครุภัณฑ์ที่ใช้ในโครงการ
แผนการใช้พัสดุที่ผลิตภายในประเทศ

ลำดับ	รายการ	หน่วย	ปริมาณ	ราคาต่อหน่วย (บาท)	เป็นเงิน (รวม)	พัสดุ ในประเทศ	พัสดุ ต่างประเทศ
๑							
๒							
๓							
๔							
๕.							
รวม					xxx	xxx	xxx
อัตรา (ร้อยละ)					๑๐๐	๗๐	๓๐

(ลงชื่อ).....(คู่สัญญาฝ่ายผู้รับจ้าง)
(.....)

หมายเหตุ หากมูลค่าหรือปริมาณของพัสดุไม่สามารถดำเนินการได้ตามแผน สามารถแก้ไข
เปลี่ยนแปลงแผนได้ก่อนการส่งมอบงานในแต่ละงวด

เอกสารแนบท้ายเอกสารประกวดราคาอิเล็กทรอนิกส์ ข้อ ๑.๑๐

ตารางการจัดทำแผนการใช้เหล็กที่ผลิตภายในประเทศ

โครงการ.....

รายการวัสดุหรือครุภัณฑ์ที่ใช้ในโครงการ
แผนการใช้เหล็กที่ผลิตภายในประเทศ
ปริมาณเหล็กทั้งโครงการ xxx (ตัน)

ลำดับ	รายการ	หน่วย	ปริมาณ	เหล็ก ในประเทศ	เหล็ก ต่างประเทศ
๑	เหล็กเส้น	ตัน			
๒	เหล็กข้ออ	ตัน			
๓	เหล็กเส้นกลม	ตัน			
๔					
๕					
รวม			xxx	xxx	xxx
อัตรา (ร้อยละ)			๑๐๐	๙๐	๑๐

(ลงชื่อ).....(คู่สัญญาฝ่ายผู้รับจ้าง)
(.....)

หมายเหตุ หากปริมาณของเหล็กไม่สามารถดำเนินการได้ตามแผน สามารถแก้ไขเปลี่ยนแปลงได้
ก่อนการส่งมอบงานในแต่ละงวด

เอกสารแนบท้ายเอกสารประกวดราคาอิเล็กทรอนิกส์ ข้อ ๑.๑๐

ตารางรายงานผลการใช้พัสดุที่ผลิตภายในประเทศ

การใช้พัสดุทั้งโครงการ

รายการพัสดุทั้งโครงการ xxx รายการ

มูลค่าพัสดุทั้งโครงการ xxx บาท

มูลค่าการใช้พัสดุที่ผลิตภายในประเทศ

รายการ	หน่วย (บาท)	จำนวนเงิน	อัตรา (ร้อยละ)
มูลค่าพัสดุที่ผลิตภายในประเทศ			
มูลค่าพัสดุที่ผลิตจากต่างประเทศ			

ปริมาณการใช้เหล็กทั้งโครงการ

ปริมาณการใช้เหล็กทั้งโครงการ xxx ตัน มูลค่าเหล็กทั้งโครงการ xxx บาท

รายการ	หน่วย	จำนวน	อัตรา (ร้อยละ)
ปริมาณการใช้เหล็ก	ตัน	ตัน	

สรุป

เป็นไปตามกฎกระทรวงกำหนดพัสดุและวิธีการจัดซื้อจัดจ้างพัสดุที่รัฐต้องการส่งเสริมหรือสนับสนุน (ฉบับที่ ๒)

พ.ศ.๒๕๖๓

๑. ร้อยละ ๖๐ พัส্তুทั่วไป (มูลค่า)

๒. ร้อยละ ๗๐ เหล็ก (ปริมาณ)

ไม่เป็นไปตามกฎกระทรวงกำหนดพัสดุและวิธีการจัดซื้อจัดจ้างพัสดุที่รัฐต้องการส่งเสริมหรือสนับสนุน (ฉบับที่ ๒)

พ.ศ.๒๕๖๓

เหตุผล/ความจำเป็นที่หน่วยงานของรัฐไม่สามารถดำเนินการได้

.....
.....
.....

ลงชื่อ (ประธานคณะกรรมการตรวจรับพัสดุ)

(.....)



ใบแจ้งการชำระเงินผ่านธนาคารกรุงไทย

ส่วนของผู้ชำระเงิน

ชื่อหน่วยงาน: แขวงทางหลวงนครราชสีมาที่ 1
Company Code: 741481
Biller ID: 099400028757774

วันที่ 07/11/2025

ชื่อ-นามสกุล(ผู้ชำระเงิน): กิจกรรมยกระดับความปลอดภัยจุกกัฬรตในระดับเดียวกัน ทล.202 กม.

Ref. 1 : 68119120273

Ref. 2 : 1

<input type="checkbox"/> เงินสด (Cash) <input type="checkbox"/> เงินโอน (Transfer)		ธนาคาร (Bank)	สาขา (Branch)
จำนวนเงินเป็นตัวอักษร (Amount in letter)		จำนวนเงินเป็นตัวเลข (Amount in digit)	
บาท (Baht)	เจ็ดแสนห้าหมื่นบาทถ้วน	750,000.00	
ผู้ฝากเงิน		เจ้าหน้าที่ธนาคาร (ตราประทับ)	
เบอร์			



Krungthai
กรุงไทย

ใบแจ้งการชำระเงินผ่านธนาคารกรุงไทย

ส่วนของธนาคาร

ชื่อหน่วยงาน: แขวงทางหลวงนครราชสีมาที่ 1
Company Code: 741481
Biller ID: 099400028757774

วันที่

ชื่อ-นามสกุล(ผู้ชำระเงิน): กิจกรรมยกระดับความปลอดภัยจุกกัฬรตในระดับเดียวกัน ทล.202 กม.

Ref. 1 : 68119120273

Ref. 2 : 1



[099400028757774 68119120273 1 75000000]

<input type="checkbox"/> เงินสด (Cash) <input type="checkbox"/> เงินโอน (Transfer)		ธนาคาร (Bank)	สาขา (Branch)
จำนวนเงินเป็นตัวอักษร (Amount in letter)		จำนวนเงินเป็นตัวเลข (Amount in digit)	
บาท (Baht)	เจ็ดแสนห้าหมื่นบาทถ้วน	750,000.00	
ผู้ฝากเงิน		เจ้าหน้าที่ธนาคาร (ตราประทับ)	
เบอร์			

หมายเหตุ สามารถชำระเงินได้ที่ธนาคารกรุงไทยทุกสาขา ATM ระบบ
อินเทอร์เน็ต Krungthai NEXT และช่องทางอิเล็กทรอนิกส์ของทุกธนาคาร

เอกสารแนบท้ายเอกสารประกวดราคาอิเล็กทรอนิกส์ ข้อ ๑.๑๒
ประกาศ เลขที่ คค ๐๖๐๕๖/eb /๒๕๖๙ ลงวันที่.....

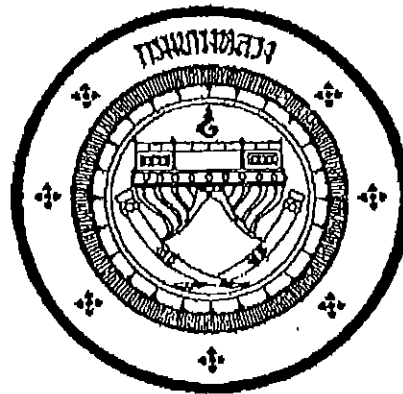

แนวทางการพิจารณา
ขยายอายุสัญญาหรือการงดหรือลดค่าปรับ
งานจ้างเหมาของกรมทางหลวง

กรมทางหลวง

สิงหาคม ๒๕๖๑

แนวทางการพิจารณาขยายอายุสัญญาหรือการงดหรือลดค่าปรับ
งานจ้างเหมาของกรมทางหลวง

กฎหมาย ระเบียบ คำสั่ง หนังสือเวียนที่เกี่ยวข้อง

1. พระราชบัญญัติการจัดซื้อจัดจ้างและการบริหารพัสดุภาครัฐ พ.ศ.2560 มาตรา 102

การงดหรือลดค่าปรับให้แก่คู่สัญญา หรือการขยายเวลาทำการตามสัญญาหรือข้อตกลง ให้อยู่ในดุลพินิจของผู้อำนาจที่จะพิจารณาได้ตามจำนวนวันที่มีเหตุเกิดขึ้นจริง เฉพาะในกรณีดังต่อไปนี้

- (1) เหตุเกิดจากความผิดหรือความบกพร่องของหน่วยงานของรัฐ
- (2) เหตุสุดวิสัย
- (3) เหตุเกิดจากเหตุการณ์อันหนึ่งอันใดที่คู่สัญญาไม่ต้องรับผิดชอบตามกฎหมาย
- (4) เหตุอื่นตามที่รัฐมนตรีกำหนดในกฎกระทรวง

หลักเกณฑ์และวิธีการของคหรือลดค่าปรับให้แก่คู่สัญญา หรือการขยายเวลาทำการตามสัญญาหรือข้อตกลง ให้เป็นไปตามระเบียบที่รัฐมนตรีกำหนด

2. ระเบียบกระทรวงการคลังว่าด้วยการจัดซื้อจัดจ้างและการบริหารพัสดุภาครัฐ พ.ศ.2560

ข้อ 182 การงดหรือลดค่าปรับให้แก่คู่สัญญา หรือการขยายเวลาทำการตามสัญญาหรือข้อตกลงตามมาตรา 102 ในกรณีที่มิเหตุเกิดจากความผิดหรือความบกพร่องของหน่วยงานของรัฐ หรือเหตุสุดวิสัย หรือเกิดจากเหตุการณ์อันหนึ่งอันใดที่คู่สัญญาไม่ต้องรับผิดชอบตามกฎหมายหรือเหตุอื่นตามที่กำหนดในกฎกระทรวง ทำให้คู่สัญญาไม่สามารถส่งมอบสิ่งของหรืองานตามเงื่อนไขและกำหนดเวลาแห่งสัญญาได้ ให้หน่วยงานของรัฐระงับไว้ในสัญญาหรือข้อตกลงกำหนดให้คู่สัญญาต้องแจ้งเหตุดังกล่าวให้หน่วยงานของรัฐทราบภายใน 15 วัน นับถัดจากวันที่เหตุนั้นได้สิ้นสุดลง หรือตามที่กำหนด ในกฎกระทรวง หากมิได้แจ้งภายในเวลาที่กำหนด คู่สัญญาจะยกมากล่าวอ้างเพื่อของดหรือลดค่าปรับ หรือขอขยายเวลาในภายหลังมิได้ เว้นแต่กรณีเหตุเกิดจากความผิดหรือความบกพร่องของหน่วยงานของรัฐซึ่งมีหลักฐานชัดเจน หรือหน่วยงานของรัฐทราบคือผู้แล้วตั้งแต่ต้น

3. คำสั่งกรมทางหลวง ที่ บ.1/120/2560 ลงวันที่ 29 สิงหาคม 2560

เรื่อง มอบอำนาจการพิจารณางด ลดค่าปรับ หรือการขยายเวลาทำการตามสัญญาหรือข้อตกลงงาน
ซื้อ/จ้าง งานช่างที่ปรึกษา และงานจ้างออกแบบหรือควบคุมงานก่อสร้าง

การงดหรือลดค่าปรับให้แก่คู่สัญญา หรือการขยายเวลาทำการตามสัญญาหรือข้อตกลงอยู่ในอำนาจของหัวหน้าหน่วยงานของรัฐ (อธิบดี) ที่จะพิจารณาได้ตามจำนวนวันที่มีเหตุเกิดขึ้นจริง และอธิบดีได้มอบอำนาจในการพิจารณางด ค่าปรับ หรือการขยายเวลาทำการตามสัญญาหรือข้อตกลงในวงเงินอำนาจสั่งซื้อ/สั่งจ้างของอธิบดี (ไม่เกิน 200 ล้านบาท) ให้กับหน่วยงานต่าง ๆ ดังนี้

1. หน่วยงานส่วนกลาง มอบอำนาจให้รองอธิบดี วิศวกรใหญ่ เป็นผู้มีอำนาจในการพิจารณางด ค่าปรับ หรือการขยายเวลาทำการตามสัญญาหรือข้อตกลงในงานจ้างซึ่งอยู่ในความรับผิดชอบของหน่วยงานในส่วนกลางตามสายการบังคับบัญชา
2. หน่วยงานภูมิภาค มอบอำนาจให้ผู้อำนวยการสำนักงานทางหลวง ผู้อำนวยการศูนย์สร้างทาง ผู้อำนวยการศูนย์สร้างและบูรณะสะพาน เป็นผู้มีอำนาจในการพิจารณางด ค่าปรับ หรือการขยายเวลาทำการตามสัญญาหรือข้อตกลงในงานจัดจ้าง
3. ให้ผู้รับมอบอำนาจตามข้อ 1 และข้อ 2 เป็นผู้รับผิดชอบในการดำเนินการพร้อมทั้งตรวจสอบเอกสารหลักฐานต่าง ๆ ที่เกี่ยวข้องให้ถูกต้องตามกฎหมาย ระเบียบ และข้อบังคับอื่น ๆ ของทางราชการที่เกี่ยวข้อง โดยเคร่งครัดทุกกรณี

4. หนังสือคณะกรรมการว่าด้วยกรรพัตต อ่วนที่ชุด ที่ กค (กพ) 0421.3/ว 268 ลงวันที่ 16 กรกฎาคม 2555

ในการพิจารณางดหรือลดค่าปรับให้แก่คู่สัญญาด้วยเหตุ (1) เหตุเกิดจากความผิดหรือความบกพร่องของส่วนราชการ (2) เหตุสุดวิสัย (3) เหตุเกิดจากพฤติการณ์อื่นหนึ่งอันใดที่คู่สัญญาไม่ต้องรับผิดชอบตามกฎหมาย ซึ่งเหตุดังกล่าวมีผลกระทบ โดยตรงที่ทำให้ผู้รับจ้างไม่สามารถส่งมอบงานจ้างตามสัญญา ให้อยู่ในอำนาจของหัวหน้าส่วนราชการที่จะพิจารณาได้ตามจำนวนวันที่มีเหตุเกิดขึ้นจริง โดยจะต้องพิจารณาว่าคู่สัญญาได้ปฏิบัติตามสัญญาหรือข้อตกลงให้กับทางราชการเป็นไปอย่างปกติตลอดมา และต้อง ไม่มีพฤติการณ์ที่จะถึงงานของทางราชการ หากมีเหตุผลอันสมควรที่จะพิจารณางดหรือลดค่าปรับตามสัญญา แม้ได้ดำเนินการถ่วงเลขกำหนดระยะเวลาส่งมอบหรือแล้วเสร็จตามสัญญาหรือข้อตกลงจนมีค่าปรับเกิดขึ้นแล้วก็ตามแต่ต้องยังมิได้มีการตรวจรับงานงวดสุดท้าย

5. หนังสือสำนักนายกรัฐมนตรื ที่ นร(กพ) 1305/ว11948 ลงวันที่ 13 ธันวาคม 2543

กรณีในส่วนราชการ ได้ทำสัญญาหรือข้อตกลงเป็นหนังสือกับผู้รับจ้างแล้ว ต่อมาหากมีความจำเป็นต้องแก้ไขเปลี่ยนแปลงสัญญาหรือข้อตกลง หรือพิจารณาขยายระยะเวลาทำการตามสัญญา การงดหรือลดค่าปรับแล้ว ให้คณะกรรมการตรวจการจ้าง เป็นผู้เสนอความเห็นเพื่อประกอบการพิจารณาของหัวหน้าส่วนราชการ

6. หนังสือตอบข้อหารือ สำนักนายกรัฐมนตรีน ที่ นร(ทวท)1305/10406 ลงวันที่ 18 ธันวาคม 2541

- การพิจารณาขอลดค่าปรับ เป็นการพิจารณาอนุมัติให้ในเวลาที่ตั้งเลขกำหนดเวลาของสัญญาหรือข้อตกลงไปแล้ว และเป็นกรณีที่มีค่าปรับเกิดขึ้นแล้ว

- การพิจารณาขยายเวลาทำการตามสัญญาหรือข้อตกลง เป็นการพิจารณาอนุมัติให้ก่อนที่จะครบกำหนดสัญญา และค่าปรับยังไม่เกิดขึ้น

ในการขยายเวลาทำการตามสัญญา การงดหรือลดค่าปรับ เป็นนิติกรรมฝ่ายเดียว เมื่อผู้ว่าจ้างเห็นสมควรว่าระยะเวลาที่เสียไปมิใช่ความผิดของผู้รับจ้าง และเห็นสมควรขยายระยะเวลา หรืองดหรือลดค่าปรับให้แล้ว จึงไปจำเป็นต้องทำสัญญาแก้ไขเพิ่มเติมอีก โดยใช้เพียงคำสั่งอนุมัติของผู้มีอำนาจประกอบสัญญาไว้เป็นหลักฐานในการเบิกจ่ายเงินหรือคืนเงินค่าปรับให้แก่ผู้สัญญาได้

7. หนังสือตอบข้อหารือ สำนักนายกรัฐมนตรีน ที่ นร(ทวท) 1407/2829 ลงวันที่ 5 เมษายน 2545

กรณีกรมฯ ไม่สามารถส่งมอบพื้นที่ทำงานให้แก่ผู้รับจ้างได้ เนื่องจากปัญหาในการจัดกรรมสิทธิ์ที่ดิน ต่อมาเมื่อล่วงเลยเวลาทำการตามที่ระบุในสัญญาจ้างแล้วจึงสามารถส่งมอบพื้นที่ให้ผู้รับจ้างเข้าทำงานได้เฉพาะบางช่วง และภายหลังเมื่อกรมฯ จัดกรรมสิทธิ์ที่ดินได้เสร็จแล้วจึงจะมอบพื้นที่ช่วงอื่น ๆ เพิ่มเติมให้แก่ผู้รับจ้างอีก หากปรากฏข้อเท็จจริงว่ากรมฯ หลงผิดปัญหาอุปสรรคในการจัดกรรมสิทธิ์ที่ดิน และเมื่อเหตุอุปสรรคดังกล่าวสิ้นสุดลงในแต่ละช่วง กรมฯ ก็ย่อมใช้ดุลพินิจในการพิจารณาขยายระยะเวลางดหรือลดค่าปรับให้แก่ผู้รับจ้างได้ตามระยะเวลาที่ผู้รับจ้างได้รับผลกระทบจากการจัดกรรมสิทธิ์ที่ดินในแต่ละช่วงได้ โดยกรมฯ จะต้องพิจารณาด้วยว่าเหตุอุปสรรคดังกล่าวมีส่วนสัมพันธ์กับงานก่อสร้างในส่วนอื่นและเป็นเหตุให้ผู้รับจ้างไม่สามารถดำเนินการก่อสร้างในส่วนทั้งหมดให้แล้วเสร็จตามกำหนดเวลาในสัญญาหรือไม่

สิทธิที่คู่สัญญาจะได้รับการพิจารณา

คู่สัญญาต้องแจ้งเหตุแห่งการขอขยายระยะเวลาทำการตามสัญญา การงดหรือลดค่าปรับตามระเบียบฯ ข้อ 182 ให้หน่วยงานของรัฐทราบภายใน 15 วัน นับตั้งแต่วันที่เหตุนั้นได้สิ้นสุดลง หากมิได้แจ้งภายในเวลาที่กำหนด คู่สัญญาจะขมกกล่าวอ้างเพื่อของดหรือลดค่าปรับ หรือขอขยายเวลาในภายหลังมิได้ เว้นแต่กรณีเหตุเกิดจากความผิดหรือความบกพร่องของหน่วยงานของรัฐซึ่งมีหลักฐานชัดเจน หรือหน่วยงานของรัฐทราบอยู่แล้วตั้งแต่ต้น

เอกสารประกอบการพิจารณาขอขยายอายุสัญญา การงดหรือลดค่าปรับ

หน่วยงานที่เป็นคู่สัญญาจะต้องนำส่งเอกสารที่เกี่ยวข้องในการขอขยายอายุสัญญา หรือการงดหรือลดค่าปรับ
อย่างน้อยดังนี้

1. สำเนาสัญญา
2. สำเนาหนังสือแจ้งขอเข้าทำงานและขอรับมอบพื้นที่ตามสัญญาของผู้รับจ้าง ซึ่งการกำหนดวัน
เข้าทำงาน ให้ระบุวันที่แน่นอน ห้ามใช้คำว่า "คาดว่า" เพราะจะมีปัญหาในการพิจารณา (ถ้ามี)
3. สำเนาหนังสือมอบพื้นที่ทำงานของผู้ว่าจ้างทุกครั้งที่ได้มอบพื้นที่ให้ผู้รับจ้างหรือสำเนาหนังสือ
ที่แจ้ง โดยกำหนดวันที่แน่นอนที่จะให้ผู้รับจ้างเข้าดำเนินการได้ (ถ้ามี)
4. สำเนาหนังสือผู้รับจ้าง แจ้งปัญหาอุปสรรคที่เป็นเหตุให้ไม่สามารถเข้าทำการก่อสร้างได้ เพื่อขอ
ขยายเวลานั้น แจ้งเหตุติดขัดสาธารณูปโภคต่าง ๆ โดยเฉพาะอย่างยิ่งหนังสือแจ้งฉบับแรก
สำเนาหนังสือขอขยายอายุสัญญาหรือของดหรือลดค่าปรับของผู้รับจ้าง โดยต้องระบุสาเหตุและ
จำนวนวันที่ขอขยายอายุสัญญาด้วยจะไม่รับเรื่องไว้พิจารณา กรณีที่ขอขยายอายุสัญญาล่วงหน้า
โดยที่ยังไม่ทราบวันที่มอบสถานที่ให้ได้เนื่องจากไม่ทราบจำนวนวันที่มีเหตุเกิดขึ้นจริง
5. สำเนาหนังสือโครงการ/แขวงฯเจ้าของพื้นที่แจ้งหน่วยงานเจ้าของกิจการ สาธารณูปโภค ให้ทำ
การหรือย้าย
6. สำเนาหนังสือหน่วยงานเจ้าของกิจการสาธารณูปโภคแจ้งผลการดำเนินการ
7. สำเนาหนังสือโครงการ/แขวงฯ เจ้าของพื้นที่ แจ้งยืนยันวันที่แก้ไขปัญหาอุปสรรคแล้วเสร็จ
พร้อมให้ผู้รับจ้างเข้าทำการก่อสร้างได้
8. สำเนาใบตรวจรับงาน (กรณีงานแล้วเสร็จให้แจ้งวันแล้วเสร็จด้วย)
9. บันทึกความเห็นของคณะกรรมการตรวจรับพัสดุในงานจ้างทั้งหมด (หากกรรมการคนใดมี
ความเห็นแย้งให้บันทึกความเห็นไว้โดยชัดเจน)
10. Work Schedule, Bar Chart ของ Main Item และบันทึกการปฏิบัติงานของผู้รับจ้างและ
เหตุการณ์แวดล้อมเป็นรายวัน เฉพาะวันที่เกี่ยวข้องกับกรณีขอขยายอายุสัญญา (บางกรณี)
11. บันทึกของสำนัก ฯ หรือกองเจ้าของงาน สรุปข้อเท็จจริงเรียงตามลำดับเหตุการณ์ รวมทั้งให้
อ้างอิงเอกสารที่เกี่ยวข้องเพียงพอ หรือความเห็น เพื่อให้คณะกรรมการสามารถนำไป
ประกอบการพิจารณากรณีนั้นได้
12. เอกสารอื่น ๆ เช่น รูปภาพ แผนผัง รูปตัด ฯลฯ (ถ้ามี) เหตุการณ์แวดล้อมเป็นรายวัน เฉพาะ
วันที่เกี่ยวข้องกับกรณีขอขยายอายุสัญญา (บางกรณี)
13. กรณีเกิดอุทกภัย หรือภัยพิบัติ ให้แนบเอกสารประกอบการพิจารณา เช่น ประกาศจังหวัด ฯ

การคำนวณเวลาทำการสำหรับงานส่วนที่เหลือเฉพาะที่ติดขัดก่อนก่อสร้าง

เวลาทำการสำหรับงานส่วนที่เหลือเฉพาะที่ติดขัดการก่อสร้าง มี 2 กรณี

- ๑) กรณีงานที่มีลักษณะเดียวกัน และไม่มีความยุ่งยากซับซ้อน (ส่วนใหญ่จะเป็นงานอย่างเดียวกัน)
 - กำหนดปริมาณงานส่วนที่ติดขัดเป็นเปอร์เซ็นต์ และเทียบกับระยะเวลาทำการตามสัญญาเดิม จะได้จำนวนวันที่ต้องใช้ในการก่อสร้างงานส่วนที่เหลือเฉพาะที่ติดขัดการก่อสร้าง เช่น งานก่อสร้างสะพาน
- ๒) กรณีที่ต้องก่อสร้างงาหลายอย่าง และลักษณะการทำงานไม่เหมือนกัน
 - กำหนดจำนวนวันที่ต้องใช้ทำการของงานแต่ละอย่างตามหลักเกณฑ์การคิดเวลาทำการของกรมทางหลวง โดยใช้เครื่องมือ เครื่องจักร จำนวนชุดตามขั้นผู้รับเหมา แต่ทั้งนี้ต้องพิจารณาจำนวนเครื่องจักรที่ต้องแบ่ง ไปใช้งานส่วนที่ไม่ติดขัดด้วย

ตัวอย่าง สัญญาจ้างทำงานก่อสร้างโครงการ A ระยะทาง 10 กิโลเมตร เริ่มต้นสัญญาวันที่ 1 มกราคม 2555 และสิ้นสุดสัญญาวันที่ 31 ธันวาคม 2555 พบปัญหาสายารูปโภคติดขัดการก่อสร้าง ระยะทาง 2 กิโลเมตร ผู้รับจ้างเป็นผู้รับเหมางานก่อสร้างทางชั้น 1 (ภาคผนวก)

กรณีที่ 1 มอบพื้นที่ให้ผู้รับจ้างเมื่อวันที่ 1 ธันวาคม 2555 แนวทางการพิจารณา

- ตามแผนงานที่ผู้รับจ้างได้รับอนุมัติแล้วนั้น เมื่อถึงวันที่ 1 ธันวาคม 2555 จะเหลือเฉพาะงานเปิดเตล็ด
- กำหนดปริมาณงานส่วนที่ติดขัดและเป็นพื้นที่ต่อเนื่อง การคำนวณเวลาทำการ ให้ใช้เครื่องจักรจำนวน 4 ชุด โดยนำปริมาณงานส่วนที่เหลือ + งานเปิดเตล็ดตามเปอร์เซ็นต์ที่เหลือในแผนงานของส่วนที่ไม่ติดขัด + งานเปิดเตล็ดส่วนที่ติดขัด

กรณีที่ 2 มอบพื้นที่ให้ผู้รับจ้างเมื่อวันที่ 1 สิงหาคม 2555 แนวทางการพิจารณา

- ตามแผนงานที่ผู้รับจ้างได้รับอนุมัติแล้วนั้น เมื่อถึงวันที่ 1 สิงหาคม 2555 จะเหลืองานรองพื้นทาง งานพื้นทาง ผิวทาง งานเปิดเตล็ด
- กำหนดปริมาณงานส่วนที่ติดขัดและเป็นพื้นที่ต่อเนื่อง การคำนวณเวลาทำการ ให้ใช้เครื่องจักรจำนวน 4 ชุด โดยนำปริมาณงานส่วนที่เหลือ + งานเปิดเตล็ดตามเปอร์เซ็นต์ที่เหลือในแผนงานของส่วนที่ไม่ติดขัด + ปริมาณงานส่วนที่ติดขัด + งานเปิดเตล็ดส่วนที่ติดขัด

กรณีที่ 3 มอบพื้นที่ให้ผู้รับจ้างเมื่อวันที่ 1 มกราคม 2556 แนวทางการพิจารณา

- สิ้นสุดสัญญาเดิมแล้ว
- กำหนดปริมาณงานที่ติดตั้งและเป็นพื้นที่ต่อเนื่อง การคำนวณเวลาทำการให้ใช้เครื่องจักรจำนวน 4 ชุด โดยนำเฉพาะปริมาณงานที่ติดตั้ง + งานเบ็ดเตล็ด ส่วนที่ติดตั้ง

การคำนวณเวลาทำการให้แสดงในรูป Bar Chart ตามลำดับขั้นตอนของการก่อสร้างนั้น ๆ แต่ทั้งนี้อาจใช้เวลาตามลักษณะการก่อสร้างและสถานการณ์ที่เกิดขึ้นจริง ดังนี้-

- เวลาเตรียมการขนย้ายเครื่องจักร
- ปริมาณงานหลายน้อย แต่มีความยุ่งยากซับซ้อนในการทำงานต้องใช้เทคนิคสูง และความประณีต ต้องรอ Concrete Set ตัว ฯลฯ
- จำนวนวันที่เสียไปเนื่องจากฝนตกและทำงานไม่ได้

การพิจารณาจำนวนวันที่จะขอยกอายุสัญญา (ให้ไว้เป็นตัวอย่างประกอบการพิจารณา)

กำหนดให้ ก = ระยะเวลาที่รอคอยการส่งมอบพื้นที่

ข = ระยะเวลาที่ใช้ทำงานเฉพาะที่ติดจัดการก่อสร้าง คำนวณตามหลักเกณฑ์กรมฯ

ค = ระยะเวลาที่เหลืออยู่ในสัญญาเดิมนับตั้งแต่วันรับมอบพื้นที่ให้ผู้รับจ้างเข้าดำเนินการได้

1. กรณีผู้ว่าจ้างไม่สามารถส่งมอบพื้นที่ให้แก่ผู้รับจ้างได้ตั้งแต่เริ่มต้นสัญญา

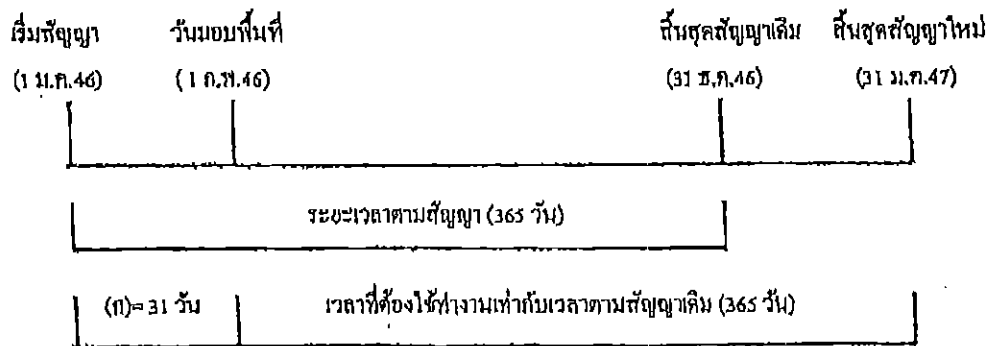

$$\begin{aligned} \text{จำนวนวันที่ได้รับการขยายอายุสัญญา} &= (ก) \\ &= 31 \text{ วัน} \end{aligned}$$

$$\begin{aligned} \text{จำนวนวันที่ได้รับการขยายอายุสัญญา} &= \text{จำนวนวันที่สูญเสียไปนับตั้งแต่วันเริ่มต้นอายุสัญญาถึงก่อนวันที่} \\ &\text{ได้รับมอบพื้นที่} \\ &= (ก) \end{aligned}$$

ตัวอย่าง โครงการ A เริ่มต้นสัญญาวันที่ 1 มกราคม 2546 และสิ้นสุดสัญญาวันที่ 31 ธันวาคม 2546

ระยะเวลาตามสัญญา 365 วัน เมื่อเริ่มต้นสัญญาผู้ว่าจ้างไม่สามารถส่งมอบพื้นที่ให้แก่ผู้รับจ้างได้เลยจนถึงวันที่ 1 กุมภาพันธ์ 2546 จึงมอบพื้นที่ให้แก่ผู้รับจ้างเข้าดำเนินการได้

$$\begin{aligned} \text{จำนวนวันที่ได้รับการขยายอายุสัญญา} &= \text{จำนวนวันที่สูญเสียไปนับตั้งแต่วันเริ่มต้นอายุสัญญา} \\ &\text{(1 ม.ค.46) ถึงก่อนวันที่ได้รับมอบพื้นที่ (1 ก.พ.46)} \\ &= 31 \text{ วัน} \end{aligned}$$

นับถัดจากวันสิ้นสุดสัญญาเดิม โดยจะสิ้นสุดสัญญาใหม่วันที่ 31 ม.ค.47

2. กรณีผู้ว่าจ้างส่งมอบพื้นที่ให้แก่ผู้รับจ้างได้ตั้งแต่เริ่มยื่นสัญญา แต่มีบางช่วงที่ติดขัดการจัดกรรมสิทธิ์ที่ดิน หรือติดขัดขออนุญาตขุด หรือมีอุปสรรคอื่นใดที่เป็นเหตุติดขัดการก่อสร้าง มี 2 กรณี

2.1 แก้ไขปัญหาแล้วเสร็จในอายุสัญญา

กรณีที่ 1

ถ้าระยะเวลาที่ใช้ทำงานเฉพาะที่ติดขัดการก่อสร้าง (ข) น้อยกว่าเวลาที่เหลืออยู่ในสัญญาเดิม นับแต่วันรับมอบพื้นที่ (ก) จะไม่ขยายอายุสัญญาให้

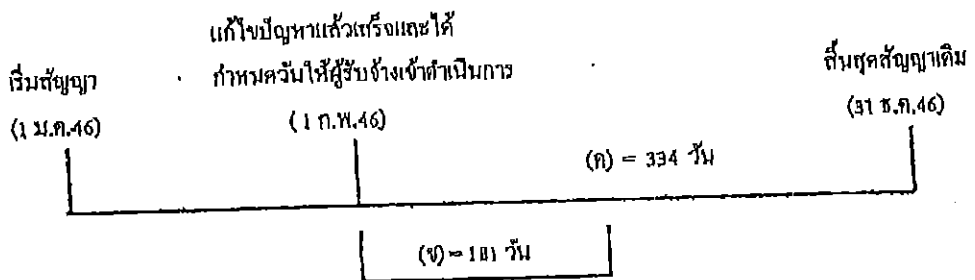

ตัวอย่าง

โครงการ A เริ่มต้นสัญญาวันที่ 1 มกราคม 2546 และสิ้นสุดสัญญาวันที่ 31 ธันวาคม 2546 ระยะเวลาตามสัญญา 365 วัน เมื่อเริ่มต้นสัญญาผู้ว่าจ้างสามารถส่งมอบพื้นที่ให้แก่ผู้รับจ้างได้ แต่ยังมีจุดติดขัดการก่อสร้างอยู่จนถึงวันที่ 1 กุมภาพันธ์ 2546 ผู้ว่าจ้างสามารถส่งมอบพื้นที่จุดที่ติดขัดการก่อสร้างให้แก่ผู้รับจ้างเข้าดำเนินการก่อสร้างได้ และผู้ว่าจ้างได้คำนวณระยะเวลาที่ใช้ทำงานเฉพาะที่ติดขัดการก่อสร้าง ตามหลักเกณฑ์กรมฯ (ข) เป็นเวลา 181 วัน

กรณีนี้ ระยะเวลาที่ใช้ทำงานเฉพาะที่ติดขัดการก่อสร้าง (181 วัน) น้อยกว่าเวลาที่เหลืออยู่ในสัญญาเดิม (334 วัน) จะไม่ขยายอายุสัญญาให้

กรณีที่ 2

ถ้าระยะเวลาที่ใช้ทำงานเฉพาะที่ติดขัดการก่อสร้าง (ข) มากกว่าเวลาที่เหลืออยู่ในสัญญาเดิม (ก)

จำนวนวันที่ได้รับการขยายอายุสัญญา = (ข) - (ก)

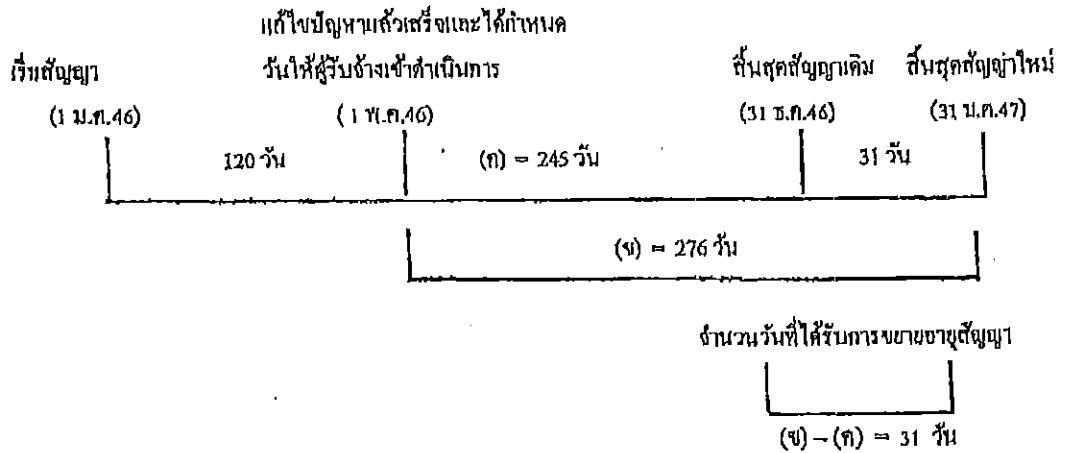

ตัวอย่าง

โครงการฯ A เริ่มต้นสัญญาวันที่ 1 มกราคม 2546 และสิ้นสุดสัญญาวันที่ 31 ธันวาคม 2546 ระยะเวลาตามสัญญา 365 วัน เมื่อเริ่มสัญญาผู้ว่าจ้างสามารถส่งมอบพื้นที่ให้ผู้รับจ้างเข้าดำเนินการก่อสร้างได้ แต่ยังมีจุดติดขัดการก่อสร้างอยู่ จนถึงวันที่ 1 พฤษภาคม 2546 ผู้ว่าจ้างสามารถส่งมอบพื้นที่จุดที่ติดขัดการก่อสร้างให้แก่ผู้รับจ้างเข้าดำเนินการก่อสร้างได้ และผู้ว่าจ้างได้คำนวณระยะเวลาที่ใช้ทำงานเฉพาะที่ติดขัดการก่อสร้าง ตามหลักเกณฑ์กรมฯ (ข) เป็นเวลา 276 วัน

$$\begin{aligned}
 \text{จำนวนวันที่ได้รับขยายอายุสัญญา} &= (ข) - (ก) \\
 &= 276 - 245 \\
 &= 31 \text{ วัน นับตั้งจากสิ้นสุดสัญญาเดิม}
 \end{aligned}$$

โดยจะสิ้นสุดสัญญาใหม่วันที่ 31 มีนาคม 2547

2.2 แก้ไขปัญหาแล้วเสร็จหลังจากสิ้นสุดสัญญา

กรณีที่ 1

ณ วันที่แก้ไขปัญหามั่วเสร็จและกำหนดวันที่ผู้รับจ้างเข้าดำเนินการได้ ยังมีงานในส่วนที่ไม่ติดขัดการก่อสร้างเหลืออยู่

เริ่มสัญญา (1 ม.ค.46)	สิ้นสุดสัญญาเดิม (31 ธ.ค.46)	วันที่แก้ไขสัญญาแล้วเสร็จ และกำหนดวันที่ผู้รับจ้าง เข้าทำงานต่อไปได้ (1 ก.พ.47)	ระยะเวลาทำงานส่วนที่เหลือ
			31 วัน (ก) (ข) = 61 วัน
จำนวนวันที่ได้รับการลดค่าปรับ			
ไม่เกิน 61 วัน			

จำนวนวันที่ได้รับการลดค่าปรับไม่เกิน ~ (ข)

ตัวอย่าง

โครงการ A เริ่มต้นสัญญาวันที่ 1 มกราคม 2546 สิ้นสุดสัญญาวันที่ 31 ธันวาคม 2546 ระยะเวลา
 ดำเนินการ 365 วัน เมื่อเริ่มสัญญาผู้ว่าจ้างสามารถส่งมอบพื้นที่ให้ผู้รับจ้างเข้าดำเนินการก่อสร้างได้ แต่ยังมีจุด
 ติดขัดการก่อสร้างอยู่ และเมื่อสิ้นสุดสัญญาเดิม (31 ธันวาคม 2546) ผู้ว่าจ้างยังไม่สามารถส่งมอบพื้นที่จุด
 ติดขัดการก่อสร้างให้ผู้รับจ้างได้ จนถึงวันที่ 1 กุมภาพันธ์ 2547 จึงสามารถส่งมอบพื้นที่จุดติดขัดการก่อสร้าง
 ให้ผู้รับจ้างเข้าดำเนินการก่อสร้างได้ ซึ่งขณะนั้นงานในส่วนที่ไม่ติดขัดการก่อสร้างยังไม่แล้วเสร็จและ
 ระยะเวลาที่ใช้ทำงานเฉพาะส่วนที่ติดขัดปัญหาคำนวณตามหลักเกณฑ์ของกรมทางหลวงใช้เวลา 61 วัน (ข)

จำนวนวันที่ได้รับการขยายอายุสัญญาเท่ากับระยะเวลาที่ใช้ทำงานเฉพาะที่ติดขัดการก่อสร้าง จำนวน
 ตามหลักเกณฑ์กรมฯ (ข) ส่วนระยะเวลาตั้งแต่วันถัดจากวันสิ้นสุดสัญญาเดิม (1 มกราคม 2547) ถึงวันก่อนวัน
 มอบพื้นที่ให้ผู้รับจ้างเข้าดำเนินการได้ (31 มกราคม 2547) จำนวน 31 วัน (ก) จะไม่ได้รับการลดค่าปรับ
 เนื่องจากงานในส่วนที่ไม่ติดขัดการก่อสร้างยังไม่แล้วเสร็จ

จำนวนวันที่ได้รับการลดค่าปรับ ไม่เกิน = 61 วัน

กรณีที่ 2

ณ วันที่แก้ไขปัญหาลแล้วเสร็จและกำหนดวันที่ผู้รับจ้างเข้าดำเนินการได้ ผู้รับจ้างทำงานในส่วนที่ไม่
ติดขัดการก่อสร้างแล้วเสร็จ ทำให้ผู้รับจ้างต้องเสียเวลาหยุด

	งานในส่วนที่ไม่ติดขัด	วันสิ้นสุดสัญญาใหม่
	แล้วเสร็จ	30 มี.ค.47
เริ่มสัญญา	วันสิ้นสุดสัญญาเดิม	
(1 ม.ค.46)	(31 พ.ค.46)	
ระยะเวลาทำงานส่วนที่เหลือ		
	(ก) = 30 วัน	(ข) = 60 วัน

วันที่แก้ไขปัญหาลแล้วเสร็จและกำหนด

วันที่ผู้รับจ้างเข้าทำงานต่อไปได้

(31 มี.ค. 47)

จำนวนวันที่ได้รับการขยายอายุสัญญา

90 วัน

จำนวนวันที่ได้รับการขยายอายุสัญญา = (ก) + (ข)

ตัวอย่าง

โครงการ A เริ่มต้นสัญญาวันที่ 1 มกราคม 2546 สิ้นสุดสัญญาวันที่ 31 ธันวาคม 2546 ระยะเวลา
ดำเนินการ 365 วัน เมื่อเริ่มสัญญาผู้ว่าจ้างสามารถส่งมอบพื้นที่ให้ผู้รับจ้างเข้าดำเนินการก่อสร้างได้ แต่ยังมีจุด
ติดขัดการก่อสร้างอยู่ และเมื่อสิ้นสุดสัญญาเดิม (31 ธันวาคม 2546) ผู้ว่าจ้างยังไม่สามารถส่งมอบพื้นที่จุด
ติดขัดการก่อสร้างให้ผู้รับจ้างได้ แต่ผู้รับจ้างดำเนินการก่อสร้างงานในส่วนที่ไม่ติดขัดแล้วเสร็จภายในวัน
สิ้นสุดสัญญาเดิม (31 ธันวาคม 2546) จนถึงวันที่ 31 มกราคม 2547 จึงสามารถส่งมอบพื้นที่จุดติดขัดการ
ก่อสร้างให้ผู้รับจ้างเข้าดำเนินการก่อสร้างได้ และระยะเวลาที่ใช้ทำงานเฉพาะส่วนที่ติดขัดปัญหา คำนวณตาม
หลักเกณฑ์ของกรมทางหลวงใช้เวลา 60 วัน (ข)

- ระยะเวลาการขยายการส่งมอบพื้นที่ (ก) ตั้งแต่วันถัดจากวันที่ทำงานในส่วนที่ไม่ติดขัดแล้วเสร็จ
(1 มกราคม 2547) ถึงวันก่อนวันมอบพื้นที่ให้ผู้รับจ้างเข้าดำเนินการได้ (31 มกราคม 2547) จำนวน 30 วัน

- ระยะเวลาที่ใช้ทำงานเฉพาะที่ติดขัดการก่อสร้างคำนวณตามหลักเกณฑ์กรมฯ (ข) จำนวน 60 วัน

จำนวนวันที่ได้รับการขยายอายุสัญญา = (ก) + (ข)

= 30 + 60

= 90 วัน โดยจะสิ้นสุดสัญญาใหม่วันที่ 30 มีนาคม 2547

กรณีที่ 3

๗ วันสิ้นสุดสัญญาผู้รับจ้างทำงานในส่วนที่ไม่ติดขัดการก่อสร้างไม่แล้วเสร็จ แต่วันที่แก้ไขปัญหาแล้วเสร็จและกำหนดวันที่ผู้รับจ้างเข้าดำเนินการได้ ผู้รับจ้างทำงานในส่วนที่ไม่ติดขัดการก่อสร้างแล้วเสร็จ ทำให้ผู้รับจ้างต้องเสียเวลารอคอย

เริ่มสัญญา (1 ม.ค.46)	งานในส่วน		วันสิ้นสุดสัญญาใหม่ 30 เม.ย. 47
	วันสิ้นสุดสัญญาเดิม (31 ม.ค.46)	ที่ไม่ติดขัดแล้วเสร็จ (31 ม.ค. 47)	
		รอคอย	ระยะเวลาทำงานส่วนที่เหลือ
	31 วัน	(ก) = 29 วัน	(ข) = 61 วัน

วันที่แก้ไขปัญหาแล้วเสร็จและกำหนด
วันที่ผู้รับจ้างเข้าทำงานต่อไปได้
(1 มี.ค. 47)

จำนวนวันที่ได้รับการลดค่าปรับ
ไม่เกิน 90 วัน

จำนวนวันที่ได้รับการขยายสัญญา = (ก) + (ข)

ตัวอย่าง

โครงการ A เริ่มต้นสัญญาวันที่ 1 มกราคม 2546 สิ้นสุดสัญญาวันที่ 31 ธันวาคม 2546 ระยะเวลาดำเนินการ 365 วัน เมื่อเริ่มสัญญาผู้ว่าจ้างสามารถส่งมอบพื้นที่ให้ผู้รับจ้างเข้าดำเนินการก่อสร้างได้ แต่ยังมีจุดติดขัดการก่อสร้างอยู่ และเมื่อสิ้นสุดสัญญาเดิม (31 ธันวาคม 2546) ผู้ว่าจ้างยังไม่สามารถส่งมอบพื้นที่จุดติดขัดการก่อสร้างให้ผู้รับจ้างได้ จนถึงวันที่ 31 มกราคม 2547 งานก่อสร้างในส่วนที่ไม่ติดขัดแล้วเสร็จ แต่ผู้ว่าจ้างยังไม่สามารถส่งมอบพื้นที่จุดติดขัดการก่อสร้างให้ผู้รับจ้างได้ จนถึงวันที่ 1 มีนาคม 2547 จึงสามารถส่งมอบพื้นที่จุดติดขัดการก่อสร้างให้ผู้รับจ้างเข้าดำเนินการก่อสร้างได้ และระยะเวลาที่ใช้ทำงานเฉพาะส่วนที่ติดขัดมีปัญหากำนวณตามหลักเกณฑ์ของกรมทางหลวง ใช้เวลา 61 วัน (ข)

- ระยะเวลาตั้งแต่วันถัดจากวันสิ้นสุดสัญญาเดิม (1 มกราคม 2547) ถึงวันที่ทำงานในส่วนไม่ติดขัดแล้วเสร็จ (31 มกราคม 2547) จำนวน 31 วัน ไม่ได้รับการลดค่าปรับ เนื่องจากงานในส่วนที่ไม่ติดขัดการก่อสร้างยังไม่แล้วเสร็จ

- ระยะเวลาการรอคอยการส่งมอบพื้นที่ (ก) ตั้งแต่วันถัดจากวันที่ทำงานในส่วนที่ไม่ติดขัดแล้วเสร็จ (1 กุมภาพันธ์ 2547) ถึงวันก่อนวันมอบพื้นที่ให้ผู้รับจ้างเข้าดำเนินการได้ (29 กุมภาพันธ์ 2547) จำนวน 29 วัน

- ระยะเวลาที่ใช้ทำงานเฉพาะที่ติดขัดการก่อสร้างคำนวณตามหลักเกณฑ์กรมฯ (ข) จำนวน 61 วัน

จำนวนวันที่ได้รับการลดค่าปรับ ไม่เกิน = (ก) + (ข)
= 29 + 61 (90 วัน)

2.3 กรณีเกิดอุทกภัย

พิจารณาขยายอายุสัญญาให้ผู้รับจ้าง โดยพิจารณาเอกสาร หลักฐาน และข้อเท็จจริง ดังนี้

1. พื้นที่โครงการก่อสร้างตามสัญญา ได้รับผลกระทบและไม่สามารถทำการก่อสร้างได้จริง
2. มีประกาศของจังหวัดแจ้งเตือนสถานการณ์อุทกภัย หรือเป็นเขตประสบภัยพิบัติอุทกภัย

โดยพิจารณาจากวันเริ่มต้นประกาศฯ ถึงวันสิ้นสุดประกาศฯ หรือวันที่โครงการฯ มีหนังสือแจ้งให้ผู้รับจ้าง
เข้าทำงานต่อไปได้ในกรณีไม่มีประกาศของจังหวัดกำหนดวันสิ้นสุดไว้ ทั้งนี้โครงการฯ ต้องแจ้งผู้บังคับบัญชา
ตามลำดับ และผู้เกี่ยวข้องทราบด้วย

3. นำทวนค้นทาง โดยพิจารณาจากภาพถ่ายที่ระบุวันเดือนปีที่ชัดเจน พร้อมทั้งให้โครงการฯ
รับรองด้วย

4. หากมีปริมาณงานที่ต้องดำเนินการแก้ไขซ่อมแซมภายหลังน้ำลด ให้คำนวณปริมาณงานที่ต้อง
ดำเนินการฟื้นฟู แสดงในรูปของ Bar Chart

5. เอกสารหลักฐาน และข้อเท็จจริงอื่น ๆ ที่เกี่ยวข้อง (ถ้ามี)

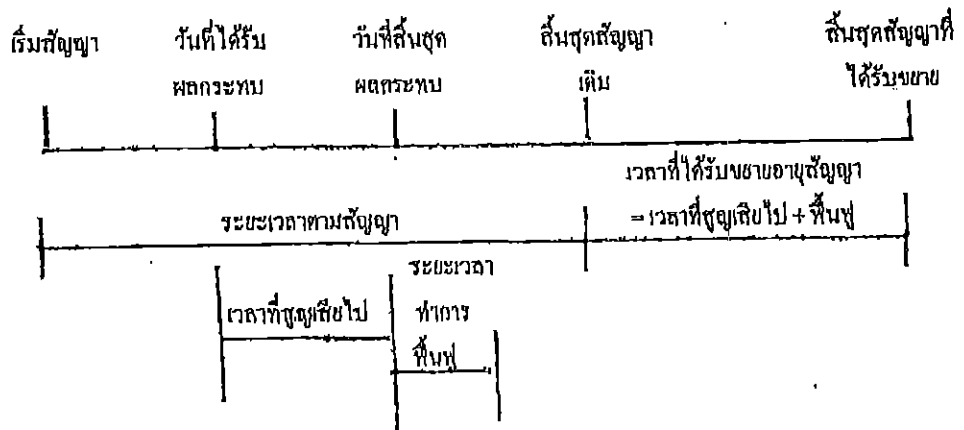

จำนวนวันที่ได้รับการขยายอายุสัญญา = จำนวนวันที่ได้รับผลกระทบตั้งแต่วันเริ่มได้รับผลกระทบ
ถึงวันที่สิ้นสุดผลกระทบ และหรือวันที่ได้แจ้งให้ผู้รับจ้าง
เข้าดำเนินการได้ + จำนวนวันที่ใช้ฟื้นฟูภายหลังน้ำลด

2.5 กรณีหยุดงานช่วงเทศกาลปีใหม่หรือสงกรานต์ ตามหนังสือกรมฯ ขอความร่วมมือหรือ
สั่งให้หยุดการก่อสร้าง

พิจารณาขยายอายุสัญญาให้ผู้รับจ้างตามวันที่หยุดงานจริง โดยไม่คิดวันหยุดตามประเพณี
ทั้งนี้ ให้พิจารณาตามหนังสือกรมฯ ขอความร่วมมือหรือสั่งให้หยุดการก่อสร้างประกอบกับบันทึกการ
ปฏิบัติงานของผู้รับจ้าง และให้ใช้เป็นแนวทางการพิจารณาขยายอายุสัญญา

2.6 กรณีที่มีเหตุการณ์อื่นอันเป็นเหตุสุดวิสัย เหตุใด ๆ อันเนื่องมาจากความผิดหรือความบกพร่องของ
ฝ่ายผู้ว่าจ้าง หรือเหตุการณ์อันหน่วงเหนี่ยวที่ผู้รับจ้างไม่ต้องรับผิดชอบตามกฎหมาย ทำให้ผู้รับจ้างไม่สามารถทำงาน
ให้แล้วเสร็จตามกำหนดในสัญญาได้ และปรากฏรายละเอียดข้อเท็จจริงใด ๆ แตกต่างไปจากตัวอย่างดังกล่าว
ข้างต้น ให้พิจารณาขยายเวลาได้ตามจำนวนวันที่มีเหตุเกิดขึ้นตามความเหมาะสมเป็นกรณี ๆ ไป

ลำดับขั้นตอนการเสนอขอขยายอายุสัญญา งดหรือลดค่าปรับ

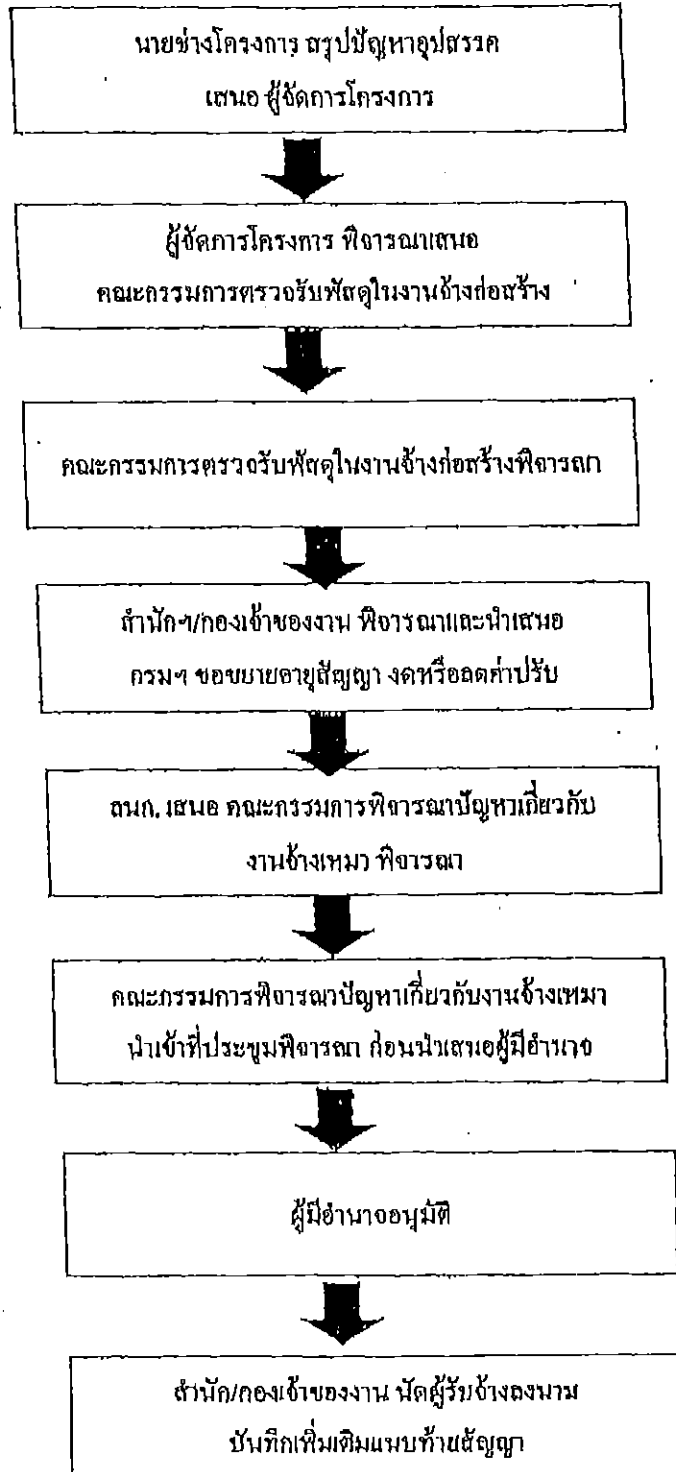

หลักเกณฑ์การกำหนดเวลาทำการงานก่อสร้างทางและสะพาน

1. งานที่ต้องใช้เครื่องจักรประเภทเดียวกัน เช่น งานก่อสร้างชั้นดินถม, วัสดุคัดเลือก, รองพื้นทางลูกรัง, พื้นทางหินกลุกลง ให้คำนวณเวลาทำการของงานแต่ละรายการแล้วนำมารวมกัน โดยคำนวณจากจำนวนเครื่องจักรงานก่อสร้างทางของผู้รับเหมาแต่ละชั้น ดังนี้.-

- | | |
|------------------------------------|-----------------------------------|
| 1.1 ผู้รับเหมางานก่อสร้างชั้นพิเศษ | จำนวนเครื่องจักรไม่น้อยกว่า 5 ชุด |
| 1.2 ผู้รับเหมางานก่อสร้างทางชั้น 1 | จำนวนเครื่องจักรไม่น้อยกว่า 4 ชุด |
| 1.3 ผู้รับเหมางานก่อสร้างชั้น 2 | จำนวนเครื่องจักรไม่น้อยกว่า 3 ชุด |
| 1.4 ผู้รับเหมางานก่อสร้างทางชั้น 3 | จำนวนเครื่องจักรไม่น้อยกว่า 2 ชุด |
| 1.5 ผู้รับเหมางานก่อสร้างทางชั้น 4 | จำนวนเครื่องจักรไม่น้อยกว่า 1 ชุด |

กรณีผิวทางเป็นคอนกรีตให้พิจารณาระยะเวลาทำการก่อสร้างผิวทางคอนกรีตตามความเหมาะสม เนื่องจากต้องมีระยะเวลาการปริมคอนกรีต

2. งานที่มีปริมาณงานดินตัดมาก เช่น งานตัดเขา ระยะเวลาทำการของงานดินตัดมากกว่างานดินถม ให้ใช้ระยะเวลาทำการของงานดินตัดเป็นฐานในการกำหนดเวลาทำการ

3. ก่อนเริ่มงานดินถมคันทาง งานดินตัด หรืองานก่อสร้างสะพาน แล้วแต่กรณี ให้มีเวลาเตรียมการก่อนเริ่มสำหรับงานอ่างน้ำ ชุดตบ และเตรียมวัสดุก่อสร้างเป็นเวลา 7 วัน

4. งาน Primo Coat ให้เสร็จหลังจาก Base 7 วัน, งานชั้น Bladder Course เสร็จหลังจาก Primo Coat 7 วัน

5. งานปรับปรุงทางจาก 2 ช่องจราจร เป็น 4 ช่องจราจร และจำเป็นต้องก่อสร้างครั้งละด้าน และรอเพียงการจราจรก่อนก่อสร้างอีกด้านหนึ่ง ให้เพิ่มเวลาทำการได้ไม่เกิน 30 วัน

6. งานที่มีการก่อสร้างสะพานรวมอยู่ในงานทางให้คำนวณ ดังนี้

6.1 คิดระยะเวลาทำการก่อสร้างสะพานเฉลี่ย 2 วัน/เมตร/ทีมงาน

6.2 จำนวนทีมงานก่อสร้างสะพานสามารถเพิ่มได้ตามความจำเป็นและเหมาะสม

6.3 งานทางที่มีมาตรฐานไม่เกินชั้น 1 จำนวนวันทำการก่อสร้างสะพานต้องไม่น้อยกว่า 150 วัน

6.4 งานทางที่มีมาตรฐานชั้นพิเศษ จำนวนวันทำการก่อสร้างสะพานต้องไม่น้อยกว่า 270 วัน

6.5 กรณีเวลาทำการงานทางมากกว่างานสะพานอยู่แล้ว ไม่ต้องเผื่อเวลาให้งานสะพานอีก

7. งานเบ็ดเตล็ดให้พิจารณาระยะเวลาตามวงเงินค่างาน ดังนี้-

- | | |
|--|-----------------------------|
| 7.1 วงเงินไม่เกิน 10 ล้านบาท . | ให้เวลาทำการไม่เกิน 60 วัน |
| 7.2 วงเงินเกิน 10 ล้านบาทแต่ไม่เกิน 20 ล้านบาท | ให้เวลาทำการไม่เกิน 80 วัน |
| 7.3 วงเงินเกิน 20 ล้านบาท | ให้เวลาทำการไม่เกิน 100 วัน |

8. ระยะเวลาข้อไว้สำหรับจุดฝนให้คำนวณ ดังนี้-

- 8.1 ในพื้นที่ฝนตกปกติไม่เกิน 60 วัน/ปี
- 8.2 ในพื้นที่ฝนตกชุกไม่เกิน 90 วัน/ปี
- 8.3 ในพื้นที่ฝนตกชุกมาก (เฉพาะ จ.ตราด, จ.พังงา, จ.ระนอง, จ.จันทบุรี) คิดเวลาให้ไม่เกิน 120 วัน/ปี

9. กรณีมีเงื่อนไขพิเศษที่ต้องรอเวลาการรุดตัว ให้เพิ่มระยะเวลาทำการตามเงื่อนไขพิเศษนั้น

อัตราค่าจ้างงานของชุดเครื่องจักรก่อสร้างทาง 1 ชุด

ลำดับ	ลักษณะงาน	ผลงานต่อวัน	หน่วย
1	งานวางป่าขุดตอ		
	ขนาดเบา	11,000.00	ตร.ม.
	ขนาดกลาง	11,000.00	ตร.ม.
	ขนาดหนัก	7,000.00	ตร.ม.
2	งานตัดคันทาง		
	ดิน	600.00	ลบ.ม. ขรรพชาติ
	หินผุ	1,100.00	ลบ.ม. ขรรพชาติ
	หินแข็ง	300.00	ลบ.ม. ขรรพชาติ
3	งานดินถมคันทาง	600.00	ลบ.ม. แพน
4	งานวัสดุคัดเลือก รองพื้นทาง ลูกเรียง	500.00	ลบ.ม. แพน
5	งานพื้นทาง หินคลุก	290.00	ลบ.ม. แพน
6	งานไหล่ทาง ลูกเรียง หินคลุก	310.00	ลบ.ม. แพน
7	งานราดยางไพรม์โค้ด	5,000.00	ตร.ม.
8	งานราดยางแทลโค้ด	3,500.00	ตร.ม.
9	งานผิวทางแบบบาง		
	ชั้นเดียว	4,945.00	ตร.ม.
	สองชั้น	2,730.00	ตร.ม.
10	งานผิวทางแอสฟัลท์คอนกรีต		
	เครื่องผสมแอสฟัลท์ติก	430.00	ตัน
	ปูผิวแอสฟัลท์ติกหนา 5 ซม.	3,500.00	ตร.ม.
11	งานผิวทางคอนกรีตเสริมเหล็ก		
	เครื่องผสมคอนกรีต	175.00	ลบ.ม.
	ปูผิวคอนกรีตหนา 25 ซม.	875.00	ตร.ม.
12	งานพื้นทางวัสดุผสม Stabilized base	300.00	ลบ.ม. แพน

หมายเหตุ 1. อัตราค่าจ้างงานที่ใช้สำหรับคำนวณจำนวนวันทำการตามสัญญา สำหรับงานกันทางและโครงสร้างผิวทาง

จำนวนวันทำงานสำหรับงานเปิดเคล็ด และอื่น ๆ จะนำมารวมภายหลัง

2. หน่วย ลบ.ม. ขรรพชาติ เป็นหน่วย ลบ.ม. แพน ในสภาพขรรพชาติ (Bank volume)

3. หน่วย ลบ.ม. แพน เป็นหน่วย ลบ.ม. แพน ภายหลังการบดทับ (Compacted volume)

4. จำนวนชั่วโมงทำงานต่อวันคิด 7.00 ชม./วัน

แบบฟอร์ม

ขั้นตอนการขอขยายอายุสัญญา งดหรือลดค่าปรับ
เนื่องจากหยุดงานในช่วงเทศกาลปีใหม่และสงกรานต์

สาย

บริษัท/ห้าง

ขั้นตอน ดำเนินการ	รายการ	ว.ด.ป.	หมายเหตุ
<input type="checkbox"/>	สำเนาสัญญา		
<input type="checkbox"/>	กรมฯ ขอความร่วมมือ/สั่งให้หยุด ระหว่างวันที่.....ถึงวันที่.....		
<input type="checkbox"/>	โครงการฯแจ้งผู้รับจ้าง ขอความร่วมมือ/สั่งให้หยุด ตามหนังสือกรมฯ		
<input type="checkbox"/>	ผู้รับจ้างขอสงวนสิทธิ์ขยายอายุสัญญา		
<input type="checkbox"/>	ผู้รับจ้างขอขยายอายุสัญญา เป็นเวลา.....วัน		
<input type="checkbox"/>	โครงการฯ พิจารณาขยายอายุสัญญา เป็นเวลา.....วัน		
<input type="checkbox"/>	คณะกรรมการตรวจรับพัสดุ ในงานจ้างก่อสร้าง พิจารณา ขยายอายุสัญญาเป็นเวลา.....วัน		
<input type="checkbox"/>	รายงานการปฏิบัติงาน ระหว่างวันที่.....ถึงวันที่.....		
<input type="checkbox"/>	สำนักฯ/กองเจ้าของงาน พิจารณาขยายอายุสัญญา งดหรือลดค่าปรับ เป็นเวลา.....วัน		

แบบฟอร์ม

ขั้นตอนการขอขยายอายุสัญญา งดหรือลดค่าปรับ
เนื่องจากเกิดเหตุทกภัยในพื้นที่ก่อสร้าง

สาย.....

บริษัทฯ/ห้างฯ

ขั้นตอน ดำเนินการ	รายการ	ว.ค.ป.	หมายเหตุ
<input type="checkbox"/>	สำเนาสัญญา		
<input type="checkbox"/>	หนังสือแจ้งเข้าทำงาน		
<input type="checkbox"/>	ผู้รับจ้างขอรับมอบพื้นที่		
<input type="checkbox"/>	หนังสือมอบพื้นที่		
<input type="checkbox"/>	ผู้รับจ้างขอขยายอายุสัญญา เป็นเวลา..... วัน		
<input type="checkbox"/>	ผู้รับจ้างแจ้งเหตุติดขัด / ขอสงวนสิทธิ์		
<input type="checkbox"/>	พื้นที่ก่อสร้างอยู่ในเขตอำเภอ.....จังหวัด.....		
<input type="checkbox"/>	ประกาศพื้นที่ประสบภัยพิบัติฯ (อุทกภัย) ทบับลงวันที่ จังหวัด.....อำเภอ..... เริ่มต้นภัยพิบัติวันที่.....สิ้นสุดภัยพิบัติวันที่.....		
<input type="checkbox"/>	โครงการฯ แจ้งผู้รับจ้างเข้าทำงาน		
<input type="checkbox"/>	ผู้รับจ้างเข้าทำงาน		
<input type="checkbox"/>	ผู้รับจ้างขอขยายอายุสัญญา เป็นเวลา.....วัน		
<input type="checkbox"/>	โครงการฯ พิจารณาขยายอายุสัญญาเป็นเวลา.....วัน ประสบภัยจริง.....วัน + ระยะเวลาฟื้นฟูหลังน้ำลด.....วัน		
<input type="checkbox"/>	คณะกรรมการตรวจรับพัสดุในงานจ้าง พิจารณาขยายอายุสัญญา เป็นเวลา.....วัน ประสบภัยจริง.....วัน+ ระยะเวลาฟื้นฟูหลังน้ำลด.....วัน		
<input type="checkbox"/>	รายงานการปฏิบัติงานระหว่างวันที่.....ถึงวันที่.....		
<input type="checkbox"/>	ภาพถ่าย (นำห่มดินทาง) ระบุวัน เดือน ปี (โครงการฯ รับรอง)		
<input type="checkbox"/>	สำเนาฯ/กองเข้าของงาน พิจารณาขยายอายุสัญญาเป็นเวลา.....วัน ประสบภัยจริง.....วัน + ระยะเวลาฟื้นฟูหลังน้ำลด.....วัน		

เอกสารแนบท้ายเอกสารประกวดราคาอิเล็กทรอนิกส์ ข้อ ๑.๑๓

ประกาศ เลขที่ คค ๐๖๐๕๖/eb /๒๕๖๙ ลงวันที่.....

รายการงานและเงื่อนไขที่ผู้รับจ้างต้องรับผิดชอบในความชำรุดบกพร่องของงานจ้าง
หรือความเสียหายภายในกำหนดเวลา

๑. ภายในกำหนด ๒ ปี

ผู้รับจ้าง ซึ่งได้ทำสัญญาจ้างกับกรมทางหลวง จะต้องรับประกันความชำรุดบกพร่องของงานจ้างตามเงื่อนไขที่กำหนดภายในระยะเวลา ไม่น้อยกว่า ๒ ปี นับถัดจากวันที่กรมทางหลวงได้รับมอบงาน ยกเว้นงานจ้างตามข้อ ๒ และข้อ ๓

๒. ภายในกำหนด ๑ ปี

- ๒.๑ งานคันทางดิน (ถนนดิน)
- ๒.๒ งานผิวทางลูกรัง
- ๒.๓ งานวางระบายน้ำที่ไม่คาดคอนกรีต (Concrete)
- ๒.๔ ไหล่ทางลูกรัง
- ๒.๕ ลาดข้างทางและลาดคอสะพานที่ไม่มีการป้องกันการกัดเซาะ
- ๒.๖ ลาดดินตัด (Back Slope) ที่ไม่มีการป้องกันการกัดเซาะ
- ๒.๗ งานปลูกหญ้า
- ๒.๘ งานปลูกต้นไม้
- ๒.๙ งานตีเส้นโดยใช้สีชนิดโรยลูกแก้ว
- ๒.๑๐ งานทาสีทั่วไป

๓. ภายในกำหนด ๓ ปี

อุปกรณ์ที่ใช้ในการติดตั้งไฟฟ้าแสงสว่าง และไฟสัญญาณจราจร ยกเว้นหลอดไฟฟ้า

เอกสารแนบท้ายเอกสารประกวดราคาอิเล็กทรอนิกส์ ข้อ ๑.๑๔
ประกาศ เลขที่ คค ๐๖๐๕๖/eb /๒๕๖๙ ลงวันที่.....

การจ้างช่วง

ภายหลังจากได้มีการลงนามสัญญาจ้างแล้ว ห้ามผู้รับจ้างเอางานทั้งหมดหรือแต่บางส่วนตามสัญญาไปจ้างช่วงให้ผู้อื่นทำอีกทอดหนึ่ง เว้นแต่การจ้างช่วงงานแต่บางส่วนดังกล่าวนั้น ไม่เป็นเหตุให้ผู้รับจ้างหลุดพ้นจากความรับผิดชอบหรือพันธหน้าที่ตามสัญญา และผู้รับจ้างจะยังคงต้องรับผิดชอบในความผิดและความประมาทเลินเล่อของผู้รับจ้างช่วงหรือของตัวแทนหรือลูกจ้างของผู้รับจ้างช่วงนั้นทุกประการ

กรณีผู้รับจ้างไปจ้างช่วงงานแต่บางส่วน โดยฝ่าฝืนความในวรรคหนึ่ง ผู้รับจ้างต้องชำระค่าปรับให้แก่ผู้ว่าจ้างเป็นจำนวนเงินในอัตราร้อยละ ๑๒ (สิบสอง) ของวงเงินของงานที่จ้างช่วงตามสัญญา ทั้งนี้ ไม่ตัดสิทธิผู้ว่าจ้างในการบอกเลิกสัญญา

เอกสารแนบท้ายเอกสารประกวดราคาอิเล็กทรอนิกส์ ข้อ ๑.๑๕
ประกาศ เลขที่ คค ๐๖๐๕๖/eb /๒๕๖๙ ลงวันที่.....

แบบแผนป้ายประชาสัมพันธ์งานก่อสร้างที่ผู้รับจ้างจะต้องจัดทำและติดตั้งตามมติ
กรม. ที่ นร.๐๕๐๕/ว ๒๗ ลงวันที่ ๒๘ มกราคม ๒๕๕๑

	<p>แขวงทางหลวงนครราชสีมาที่ ๑ ถนนสุรนารายณ์ ตำบลในเมือง อำเภอเมืองนครราชสีมา จังหวัดนครราชสีมา โทร.๐๔๔-๒๔๕๑๘๑</p>
<p>โครงการ</p> <p>ผู้รับจ้าง</p> <p>ตั้งอยู่เลขที่..... ถนน..... ตำบล.....</p> <p>อำเภอ..... จังหวัด..... โทร.....</p> <p>สัญญาเลขที่..... ลงวันที่.....</p> <p>ระยะเวลาดำเนินการ..... วัน</p> <p>เริ่มต้นสัญญาวันที่..... สิ้นสุดสัญญาวันที่.....</p> <p>วงเงินค่าก่อสร้าง..... บาท</p> <p>ผู้ควบคุมงาน..... ตำแหน่ง..... โทร.....</p> <p>กำลังก่อสร้างด้วยเงินภาษีอากรของประชาชน</p>	

หมายเหตุ ผู้รับจ้างจะต้องจัดทำป้ายประชาสัมพันธ์ดังกล่าว และติดตั้งแผ่นป้ายขนาด ๒.๔๐ x ๔.๘๐ เมตร
ณ จุดเริ่มต้นและจุดสิ้นสุดงานก่อสร้างอย่างน้อย ๒ จุด โดยให้ผู้ควบคุมงานเป็นผู้กำหนดจุดติดตั้ง
และดำเนินการให้แล้วเสร็จก่อนลงมือทำงาน

ชื่อหน่วยงานเจ้าของโครงการ สูง 20 ซม. สีขาว

สถานที่ติดตั้งและโทรศัพท์ สูง 10 ซม. สีขาว

ดวงตราหน่วยงานเจ้าของโครงการ ๑.50 ซม. สีขาว หรือชื่อหน่วยงานบนบานประตูของเครื่องทำงาน

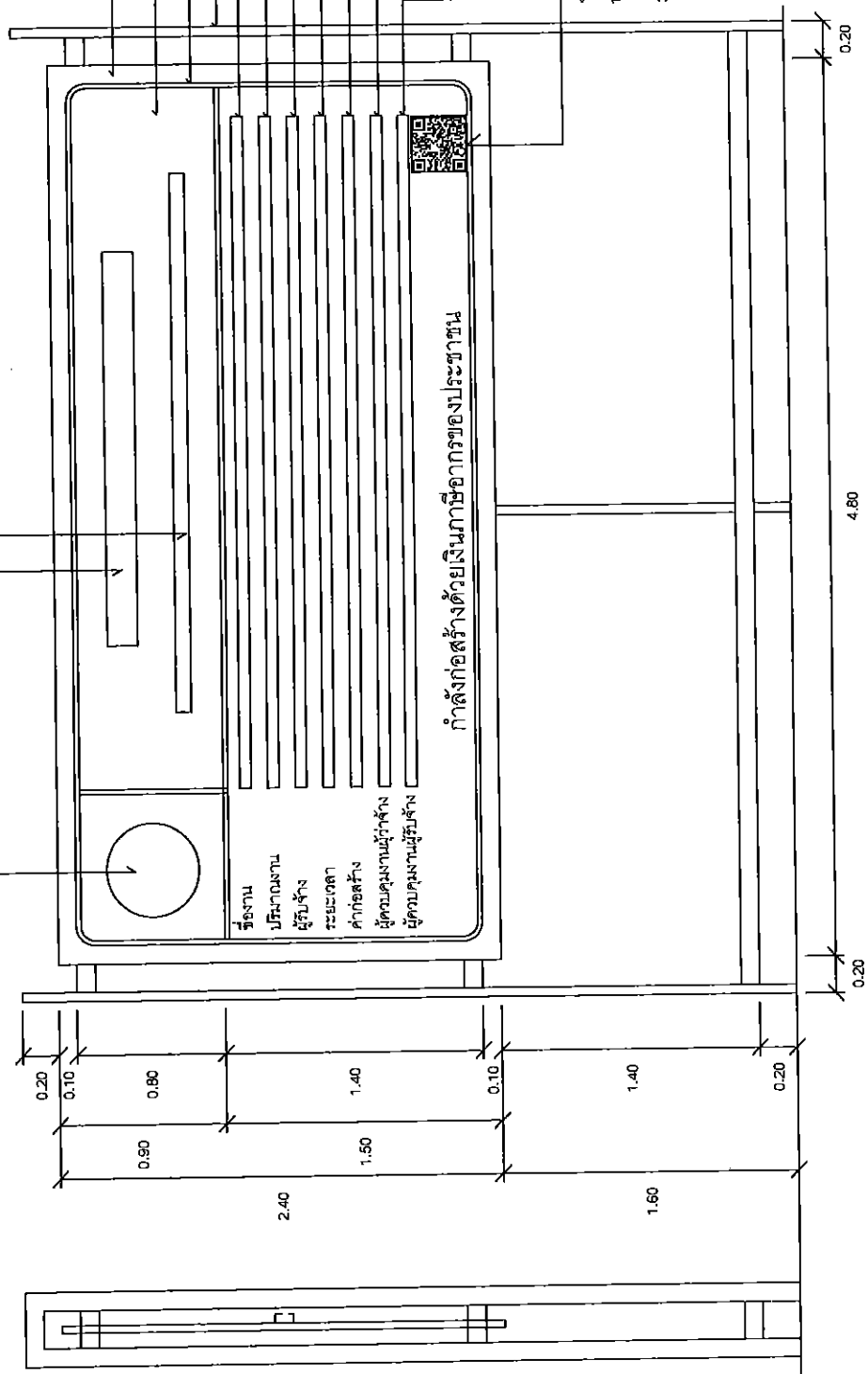

รูปด้านข้าง 1 : 25

รูปด้านบน 1 : 25

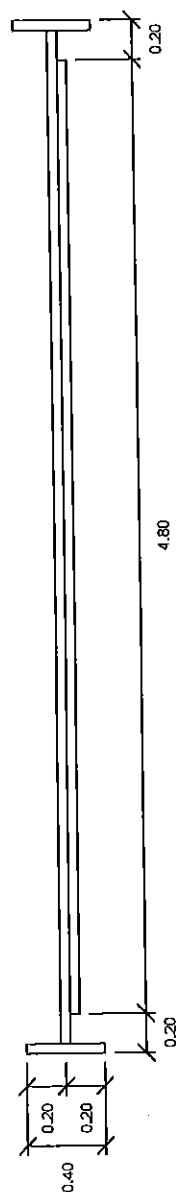

แปลน 1 : 25

- แผ่นไม้ตัด 4 มม. โดยตัดไม้ 2" x 4" หรือวัสดุอื่นที่มีความคงทน เหมาะสมกับสภาพพื้นที่ที่ก่อสร้าง พื้นสีน้ำเงิน
- เส้นกรอบสีขาว 1"
- ไม้ 2" x 4" หรือเหล็กหรือวัสดุอื่นที่มีความแข็งแรงทนทาน ประเภทและชนิดของสิ่งก่อสร้าง
- ปริมาณงานก่อสร้าง
- ชื่อ ที่อยู่ผู้รับจ้าง พร้อมหมายเลขโทรศัพท์ ระยะเวลาเริ่มต้น และระยะเวลาสิ้นสุด
- วงเงินค่าก่อสร้าง
- ชื่อเจ้าหน้าที่ รองส่วนราชการผู้ควบคุมงาน-หรือเจ้าหน้าที่รองบริษัทที่ปรึกษา-ผู้ควบคุมงาน พร้อมหมายเลขโทรศัพท์
- ชื่อผู้ควบคุมงานของผู้รับจ้าง พร้อมเลขทะเบียนไปรษณีย์บริษัท และหมายเลขโทรศัพท์

QR Code ขนาด 0.30 ม. x 0.30 ม.

ป้ายใหญ่

1. ติดตั้งตั้งอุปกรณ์ที่มีคนแข็งแรง ป้องกันแผ่นดินไหว
2. ข้อความ " ก่อสร้างด้วยเงินภาษีของประชาชน " กรณีแหล่งที่มาของงบประมาณในการก่อสร้างมาจากแหล่งอื่น ให้ปรับเนื้อหาข้อความให้สอดคล้องกับแหล่งที่มาของงบประมาณในการก่อสร้างนั้น
3. กรณีสีภาพพื้นซึ่งงานก่อสร้างมีพื้นที่จำกัด ขอรื้อไม่เหมาะสมต่อการจัดตั้งป้ายแบบดั้งเดิม สามารถปรับแบบการจัดตั้งแบบป้ายได้ตามความเหมาะสม
4. ขนาดแผ่นป้าย ข้อความ และตัวอักษร สามารถปรับเปลี่ยนขนาดให้เหมาะสมกับสภาพพื้นที่
5. ผู้รับจ้างจะต้องเสนอรูปแบบป้ายงานก่อสร้างให้คณะกรรมการจัดตั้งป้าย หรือผู้ควบคุมงานของผู้รับจ้างให้ความเห็นชอบก่อนดำเนินการติดตั้งป้าย

กรมโยธาธิการและผังเมือง	
แบบ	
แบบป้ายแสดงรายละเอียดเกี่ยวกับงานก่อสร้างของทางราชการ	
แสดงแบบ	
แบบรูปด้านหน้า, รูปด้านข้าง	
จำนวนหน้า	แผ่นสี 1
1 : 25	จำนวนแผ่น 1

เอกสารแนบท้ายเอกสารประกวดราคาอิเล็กทรอนิกส์ ข้อ ๑.๑๖
ประกาศ เลขที่ คค ๐๖๐๕๖/eb /๒๕๖๙ ลงวันที่.....

หนังสือมอบอำนาจ

ที่ ทำที่.....
วันที่.....เดือน.....พ.ศ.....
เรียน

ข้าพเจ้า (บริษัท, ห้าง, ร้าน)
โดย (นาย, นาง, นางสาว).....ผู้มีอำนาจกระทำการแทน
(บริษัท, ห้าง, ร้าน) มอบอำนาจให้ (นาย, นาง, นางสาว).....
อายุ.....ปี ตั้งบ้านเรือนอยู่เลขที่.....หมู่.....ตรอก/ซอย.....ถนน.....
แขวง/ตำบล.....เขต/อำเภอ.....จังหวัด.....
ถือบัตรประจำตัวประชาชนเลขที่.....ออกให้ ณ.....
เมื่อวันที่.....หมดอายุวันที่.....
เกี่ยวข้องเป็น.....ของ (บริษัท, ห้าง, ร้าน) เป็นผู้มีอำนาจทำการ
ดังต่อไปนี้.....
.....
.....
.....

ข้าพเจ้าขอรับผิดชอบในการใดๆ ที่ผู้รับมอบอำนาจได้กระทำลงไปในกรณีทุกประการ โดยถือเสมือน
หนึ่งข้าพเจ้าเป็นผู้กระทำเอง พร้อมนี้ข้าพเจ้าและผู้รับมอบอำนาจ ได้ลงลายมือชื่อไว้เป็นหลักฐานต่อหน้าพยาน
ข้างท้ายนี้

ลงชื่อ.....ผู้มอบอำนาจ
(.....)

ลงชื่อ.....ผู้รับมอบอำนาจ
(.....)

ลงชื่อ.....พยาน
(.....)

ลงชื่อ.....พยาน
(.....)

เอกสารแนบท้ายเอกสารประกวดราคาอิเล็กทรอนิกส์ ข้อ ๑.๑๗

ประกาศ เลขที่ คค ๐๖๐๕๖/eb /๒๕๖๙ ลงวันที่.....

บัญชีรายละเอียดแนบท้ายประกาศ

ประกวดราคาจ้างก่อสร้างกิจกรรมยกระดับความปลอดภัยจุดกลับรถในระดับเดียวกัน ทางหลวงหมายเลข ๒๐๒ ตอน แก่งสนามนาง - ดอนตะหนิน ระหว่าง กม.๖๔+๕๘๖ - กม.๖๔+๙๘๐ ผลผลิต ๑ แห่ง

ที่	รายการ	หน่วย	ปริมาณ	หมายเหตุ
๑	CLEARING AND GRUBBING /	SQ.M. /	๖๐๐.๐๐ /	
๒	EARTH EXCAVATION /	CU.M. /	๓,๐๐๐.๐๐ /	
๓	UNSUITABLE MATERIAL EXCAVATION /	CU.M. /	๖๐.๐๐ /	
๔	EARTH EMBANKMENT /	CU.M. /	๗๑๕.๐๐ /	
๕	EARTH FILL IN MEDIAN AND ISLAND /	CU.M. /	๑๙๐.๐๐ /	
๖	SELECTED MATERIAL A /	CU.M. /	๔๑๕.๐๐ /	
๗	SOIL CEMENT SUBBASE /	CU.M. /	๔๑๕.๐๐ /	
๘	CEMENT MODIFIED CRUSHED ROCK BASE /	CU.M. /	๑,๙๒๕.๐๐ /	
๙	SCARIFICATION AND RECONSTRUCTION OF EXISTING SUBBASE ๑๐ CM. THICK /	SQ.M. /	๗,๕๖๕.๐๐ /	
๑๐	PRIME COAT /	SQ.M. /	๙,๓๑๕.๐๐ /	
๑๑	TACK COAT /	SQ.M. /	๙,๓๘๐.๐๐ /	
๑๒	ASPHALT CONCRETE LEVELLING COURSE /	TON /	๕.๐๐ /	
๑๓	ASPHALT CONCRETE BINDER COURSE ๕ CM. THICK / (AC ๖๐/๗๐)	SQ.M. /	๙,๓๑๕.๐๐ /	
๑๔	ASPHALT CONCRETE WEARING COURSE ๕ CM. THICK (AC ๖๐/๗๐) /	SQ.M. /	๙,๓๑๕.๐๐ /	
๑๕	R.C. PIPE CULVERTS DIA. ๑.๐๐ M. CLASS ๒ /	M. /	๔.๐๐ /	
๑๖	HEADWALL FOR R.C. PIPE CULVERT (END WALL) / PLAIN CONCRETE	CU.M. /	๒.๐๐ /	
๑๗	HEADWALL FOR R.C. PIPE CULVERT (END WALL) / REINFORCED CONCRETE	CU.M. /	๒.๐๐ /	
๑๘	SIDE DITCH LINING TYPE II /	SQ.M. /	๑,๐๖๒.๐๐ /	
๑๙	BARRIER CURB /	M. /	๗๔๐.๐๐ /	
๒๐	R.C. SLAB ๖ CM. THICK /	SQ.M. /	๕๗๐.๐๐ /	

๒๑	ROADWAY LIGHTINGS ๙.๐๐ M. (MOUNTING HEIGHT) TAPERED STEEL POLE DOUBLE BRACKET WITH HIGH PRESSURE SODIUM LAMPS ๒๕๐ WATTS,CUT-OFF	EACH ✓	๒.๐๐	
๒๒	RELOCATION OF EXISTING ROADWAY LIGHTINGS (DOUBLE BRACKET)	EACH ✓	๑๐.๐๐	
๒๓	THERMOPLASTIC PAINT (WHITE) ✓	SQ.M. ✓	๒๖๐.๐๐	
๒๔	THERMOPLASTIC PAINT (YELLOW) ✓	SQ.M. ✓	๑๒๐.๐๐	
๒๕	CURB MARKING ✓	SQ.M. ✓	๑๖๐.๐๐	
๒๖	TRAFFIC MANAGEMENT DURING CONSTRUCTION ✓	L.S. ✓	๑.๐๐	

หมายเหตุ ๑. อนุสนธิสัญญาจ้างเหมาตามสัญญา ข้อ ๔ ก. ค่าจ้างและการจ่ายเงิน (สำหรับสัญญาที่เป็นราคาต่อหน่วย) กรณีงานก่อสร้างมีการเปลี่ยนแปลงหรือเพิ่ม - ลด จุดก่อสร้าง และกรณีได้ระบุข้อความว่า “ภายในระหว่างหลักกิโลเมตรที่กำหนดไว้ในแบบอาจจะกำหนดให้กระทำตอนใด หรือเว้นตอนใด ได้ตามความเหมาะสม หรืออาจกำหนดให้ทำการเพิ่มเติมตอนต้นหรือตอนปลาย ภายในระยะทางไม่เกิน ๕ กิโลเมตร เพื่อให้ได้ปริมาณงานตามที่กำหนดไว้” ไว้ในประกาศและสัญญาจ้าง และเมื่อดำเนินการตามสัญญาในสนามจำเป็นต้องเลื่อนจุดดำเนินการให้เหมาะสมกับสภาพความเสียหายจริงให้ปริมาณงานครบจำนวนตามระบุในสัญญา โดยมีใช้เป็นการเปลี่ยนแปลงสถานที่ดำเนินการอำนาจอนุมัติเป็นของหัวหน้าหน่วยงานเจ้าของสัญญา ตามระเบียบว่าด้วยการบริหารงบประมาณ พ.ศ. ๒๕๔๘ และฉบับแก้ไขปี พ.ศ.๒๕๕๔ ข้อ ๑๘ และอ้างถึงหนังสือสำนักงานเลขานุการกรม ที่ สลน.๓/๒๔๒๘ ลงวันที่ ๒๙ มิถุนายน ๒๕๕๔ ✓

๒. ในการประกวดราคาจ้างด้วยวิธีอิเล็กทรอนิกส์ (e-bidding) ครั้งนี้ไม่เป็นการผูกมัดว่า กรมทางหลวงจะต้องจ้างหรือลงนามในสัญญา

๓. หากมีข้อขัดข้องหรือสาเหตุประการใด ที่จะทำให้กรมทางหลวงไม่อาจรับเป็นคู่สัญญาเสนอราคาในการประกวดราคาจ้างด้วยวิธีประกวดราคาอิเล็กทรอนิกส์ (e-bidding) ครั้งนี้ได้ให้ความยินยอมว่าจะไม่เรียกร้องค่าเสียหายใดๆ จากทางราชการ

๔. การเสนอราคางานสายนี้ใช้ระบบภาษีมูลค่าเพิ่ม โดยให้เสนอราคาเป็นราคาที่รวมภาษีมูลค่าเพิ่ม

๕. ถ้าการทำงานของผู้รับจ้างตามสัญญานี้ เป็นเหตุให้บุคคลภายนอกได้รับความเสียหายด้วยเหตุละเมิดหรือเหตุใดก็ตามและกรมจะต้องเสียค่าสินไหมทดแทน และค่าใช้จ่ายอื่นๆ ไปเพื่อความรับผิดชอบของผู้รับจ้างดังกล่าวนี้เป็นจำนวนเท่าใดก็ดีผู้รับจ้างยินยอมชดใช้แทนกรมทางหลวงทั้งสิ้น

๒๔/

(นายรุ่งโรจน์ สติตย์)
ผอ.ขท.นครราชสีมาที่ ๑

เอกสารแนบท้ายเอกสารประกวดราคาอิเล็กทรอนิกส์ ข้อ 1.18

ประกาศ เลขที่ คค 06056/eb /2569 ลงวันที่.....

บัญชีรายการก่อสร้างหรือไปแจ้งปริมาณงานและราคา
(ซึ่งรวมราคาวัสดุ อุปกรณ์ แรงงาน ภาษีประเภทต่างๆ และกำไรด้วยแล้ว)

ลำดับที่	รายการและราคาต่อหน่วยเป็นต้นหนังสือ	หน่วย	ปริมาณงาน	ราคาต่อหน่วยเป็น	
				ตัวเลข (บาท)	รวมเป็นเงิน (บาท)
กิจกรรมยกกระดานบดอัดลูกรีดบริเวณใต้บริเวณทางหลวงหมายเลข 202 ตอน แก่งสนามนาง - ดอนตะหนัก ระหว่าง กม.64+586 - กม.64+980 ผลผลิต 1 แห่ง โดยมีรายละเอียดดังนี้					
1	CLEARING AND GRUBBING / เป็นเงิน.....บาท.....	600.00 /	SQ.M. /	
2	EARTH EXCAVATION / เป็นเงิน.....บาท.....	3,000.00 /	CU.M. /	
3	UNSUITABLE MATERIAL EXCAVATION / เป็นเงิน.....บาท.....	60.00 /	CU.M. /	
4	EARTH EMBANKMENT / เป็นเงิน.....บาท.....	715.00 /	CU.M. /	
5	EARTH FILL IN MEDIAN AND ISLAND / เป็นเงิน.....บาท.....	190.00 /	CU.M. /	
6	SELECTED MATERIAL A / เป็นเงิน.....บาท.....	415.00 /	CU.M. /	
7	SOIL CEMENT SUBBASE / เป็นเงิน.....บาท.....	415.00 /	CU.M. /	

บัญชีรายการก่อสร้างหรือปรับปรุงปริมาณงานและราคา
(ซึ่งรวมราคาค่าวัสดุ อุปกรณ์ แรงงาน ภาษีประเภทต่างๆ และกำไรไว้ด้วยแล้ว)

ลำดับที่	รายการและราคาต่อหน่วยเป็นต้นว่า	หน่วย	ปริมาณงาน	ราคาต่อหน่วยเป็น	
				ตัวเลข (บาท)	รวมเป็นเงิน (บาท)
8	CEMENT MODIFIED CRUSHED ROCK BASE / เป็นเงิน.....บาท.....สตางค์ต่อหน่วย	CU.M./	1,925.00 /		
9	SCARIFICATION AND RECONSTRUCTION OF EXISTING SUBBASE 10 CM. THICK / เป็นเงิน.....บาท.....สตางค์ต่อหน่วย	SQ.M./	7,565.00 /		
10	PRIME COAT / เป็นเงิน.....บาท.....สตางค์ต่อหน่วย	SQ.M./	9,315.00 /		
11	TACK COAT / เป็นเงิน.....บาท.....สตางค์ต่อหน่วย	SQ.M./	9,380.00 /		
12	ASPHALT CONCRETE LEVELLING COURSE / เป็นเงิน.....บาท.....สตางค์ต่อหน่วย	TON /	5.00 /		
13	ASPHALT CONCRETE BINDER COURSE 5 CM. THICK (AC 60/70) / เป็นเงิน.....บาท.....สตางค์ต่อหน่วย	SQ.M. /	9,315.00 /		
14	ASPHALT CONCRETE WEARING COURSE 5 CM. THICK (AC 60/70) / เป็นเงิน.....บาท.....สตางค์ต่อหน่วย	SQ.M. /	9,315.00 /		
15	R.C. PIPE CULVERTS DIA. 1.00 M. CLASS 2 / เป็นเงิน.....บาท.....สตางค์ต่อหน่วย	M. /	4.00 /		
16	HEADWALL FOR R.C. PIPE CULVERT (END WALL) PLAIN CONCRETE / เป็นเงิน.....บาท.....สตางค์ต่อหน่วย	CU.M. /	2.00 /		

บัญชีรายการก่อสร้างหรือใบแจ้งปริมาณงานและราคา
(ซึ่งรวมราคาค่าวัสดุ อุปกรณ์ แรงงาน ภาษีประเภทต่างๆ และกำไรไว้ด้วยแล้ว)

ลำดับที่	รายการและราคาต่อหน่วยเป็นต้นฉบับนี้คือ	หน่วย	ปริมาณงาน	ราคาต่อหน่วยเป็น	
				ตัวเลข (บาท)	รวมเป็นเงิน (บาท)
17	HEAD WALL FOR R.C. PIPE CULVERT (END WALL) REINFORCED CONCRETE / เป็นเงิน.....บาท.....สตางค์ต่อหน่วย	CU.M./	2.00 /		
18	SIDE DITCH LINING TYPE II / เป็นเงิน.....บาท.....สตางค์ต่อหน่วย	SQ.M./	1,062.00 /		
19	BARRIER CURB / เป็นเงิน.....บาท.....สตางค์ต่อหน่วย	M. /	740.00 /		
20	R.C. SLAB 6 CM. THICK / เป็นเงิน.....บาท.....สตางค์ต่อหน่วย	SQ.M./	570.00 /		
21	ROADWAY LIGHTINGS 9.00 M. (MOUNTING HEIGHT) TAPERED STEEL POLE DOUBLE BRACKET WITH HIGH PRESSURE SODIUM LAMPS 250 WATTS,CUT-OFF / เป็นเงิน.....บาท.....สตางค์ต่อหน่วย	EACH /	2.00 /		
22	RELOCATION OF EXISTING ROADWAY LIGHTINGS (DOUBLE BRACKET) / เป็นเงิน.....บาท.....สตางค์ต่อหน่วย	EACH /	10.00 /		
23	THERMOPLASTIC PAINT (WHITE) / เป็นเงิน.....บาท.....สตางค์ต่อหน่วย	SQ.M. /	260.00 /		
24	THERMOPLASTIC PAINT (YELLOW) / เป็นเงิน.....บาท.....สตางค์ต่อหน่วย	SQ.M. /	120.00 /		
25	CURB MARKING / เป็นเงิน.....บาท.....สตางค์ต่อหน่วย	SQ.M. /	160.00 /		

บัญชีรายการก่อสร้างหรือใบแจ้งปริมาณงานและราคา
(ซึ่งรวมราคาค่าวัสดุ อุปกรณ์ แรงงาน ภาษีประเภทต่างๆ และกำไรไว้ด้วยแล้ว)

ลำดับที่	รายการและราคาต่อหน่วยเป็นตัวหนังสือ	หน่วย	ปริมาณงาน	ราคาต่อหน่วยเป็น	
				ตัวเลข (บาท)	รวมเป็นเงิน (บาท)
26	TRAFFIC MANAGEMENT DURING CONSTRUCTION / เป็นเงิน.....บาท.....สตางค์ต่อหน่วย	L.S. /	1.00 /		
รวมเป็นเงินทั้งสิ้น					

ราคารวมทั้งสิ้นเป็นตัวหนังสือ ()

หมายเหตุ

1. ภายใต้วงวัลโวลุ่มที่แสดงไว้ในบัญชี ผู้จ้างมีสิทธิ์ที่จะกำหนดให้ทำงานก่อสร้าง ในตอนใด หรือวันตอนใด ตามความจำเป็น และเพิ่มเติมตอนต้นหรือตอนปลาย ภายใต้วงวัลโวลุ่ม 5 กิโลเมตร เพื่อให้ได้ปริมาณงานตามที่กำหนดไว้ในประกาศ/สัญญา นี้
2. ในการประกาศราคาค่าจ้างด้วยวิธีประกวดราคาอิเล็กทรอนิกส์ (e-bidding) ครั้งนี้ไม่เป็นการผูกมัดว่า กรมทางหลวงจะต้องจ้างหรือลงนามในสัญญา
3. หากมีข้อขัดข้องหรือสาเหตุประการใด ที่จะทำให้กรมทางหลวงไม่อาจรับเป็นผู้สัญญา เสนอราคาในการประกวดราคาอิเล็กทรอนิกส์ (e-bidding) ครั้งนี้ ได้ให้ความยินยอมว่าจะไม่เรียกร้องค่าเสียหายใด ๆ จากทางราชการ
4. การเสนอราคางานสายนี้ ใช้ระบบกายมูลค่าเพิ่ม โดยให้เสนอราคาเป็นราคาที่ยรวมภาษีมูลค่าเพิ่มแล้ว
5. ถ้าการทำงานของผู้รับจ้างตามสัญญา นี้ เป็นเหตุ ให้บุคคลภายนอก ได้รับความเสียหายด้วยเหตุละเมิดหรือเหตุใดก็ตาม และกรมทางหลวงจะต้อง เสียค่าสินไหมทดแทนและค่าใช้จ่ายอื่นๆ ไปเพื่อความรับผิดชอบของผู้รับจ้างดังกล่าวนี้ เป็นจำนวนเท่าใดก็ผู้รับจ้างยินยอมขอชด ให้แทนกรมทางหลวงทั้งสิ้น

(นายรุ่งโรจน์ สติชัย)
ผอ.ท.น.ค.ร.ร.ส.ม.ที่ 1

บริษัท/ห้าง ผู้เสนอราคา
(.....)
วันที่

ส่วนสำรวจและออกแบบ

สำนักงานโครงการที่ 10	รหัสควบคุม	แผ่นที่
แผนผังโครงการที่ 1	202	62
TYPICAL CROSS SECTION		
ทางหลวงหมายเลข 202 ตอน แยกสามแยก - ตอนแรก		

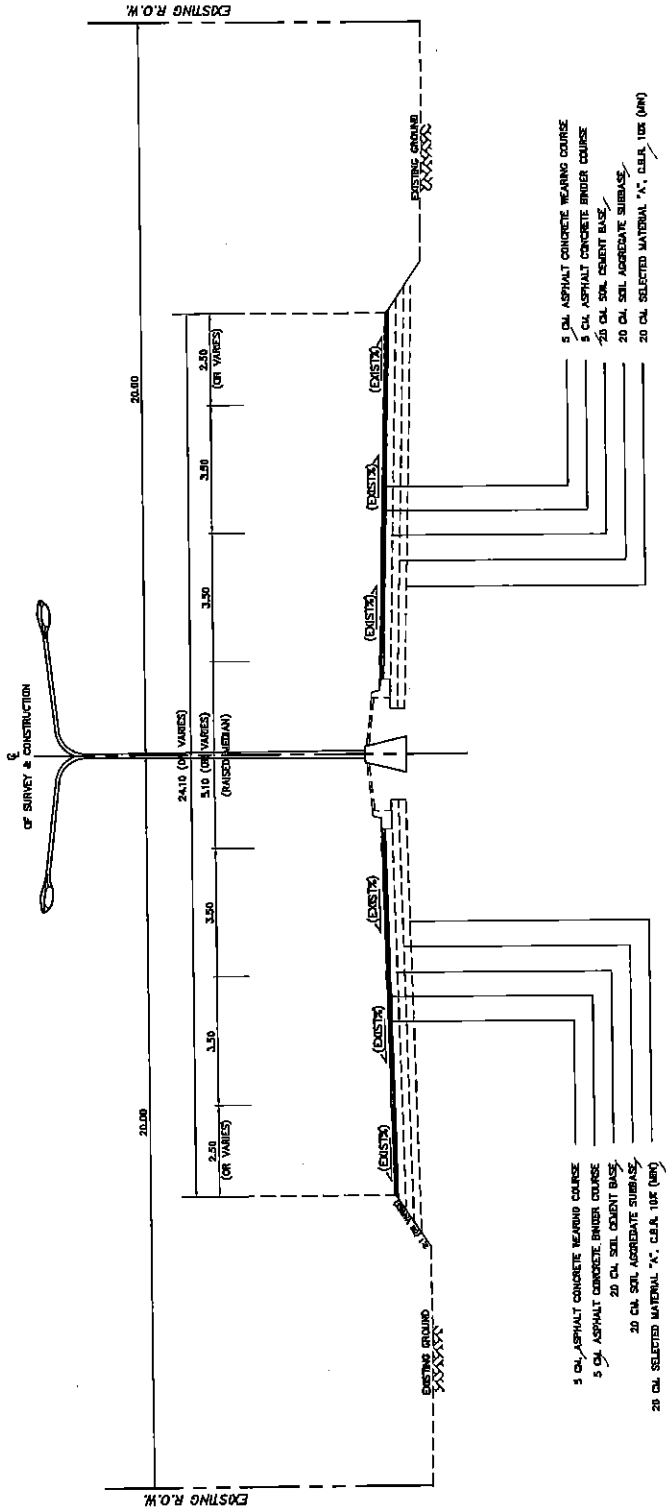

TRANSITION CROSS SECTION (ก่อนปรับปรุง)

กม. 64+586.000 - กม. 64+980.000
NOT TO SCALE

สำนักงานโครงการที่ 10 (นครราชสีมา)			
เขียน	ศก. <i>[Signature]</i>	กำกับ	ว.ล. 10
ออกแบบ	วิศวกร <i>[Signature]</i>	ตรวจ	24/9/66
แก้ไขข้อบกพร่อง	2	รองผู้อำนวยการโครงการที่ 10	24/9/66
อนุมัติ		ผู้อำนวยการโครงการที่ 10	24/9/66

หมายเหตุ

1. วัสดุถมเป็นเศษหินหรือกรวด

สถานีตรวจและขอแบบ	
สถานีตรวจทางหลวงที่ 10	แผ่นที่
แผนผังการจราจรที่ 1	202
TYPICAL CROSS SECTION	
ทางหลวงหมายเลข 202	
ถนน เลี้ยวขวามุม - ตอนแรกเดิม	

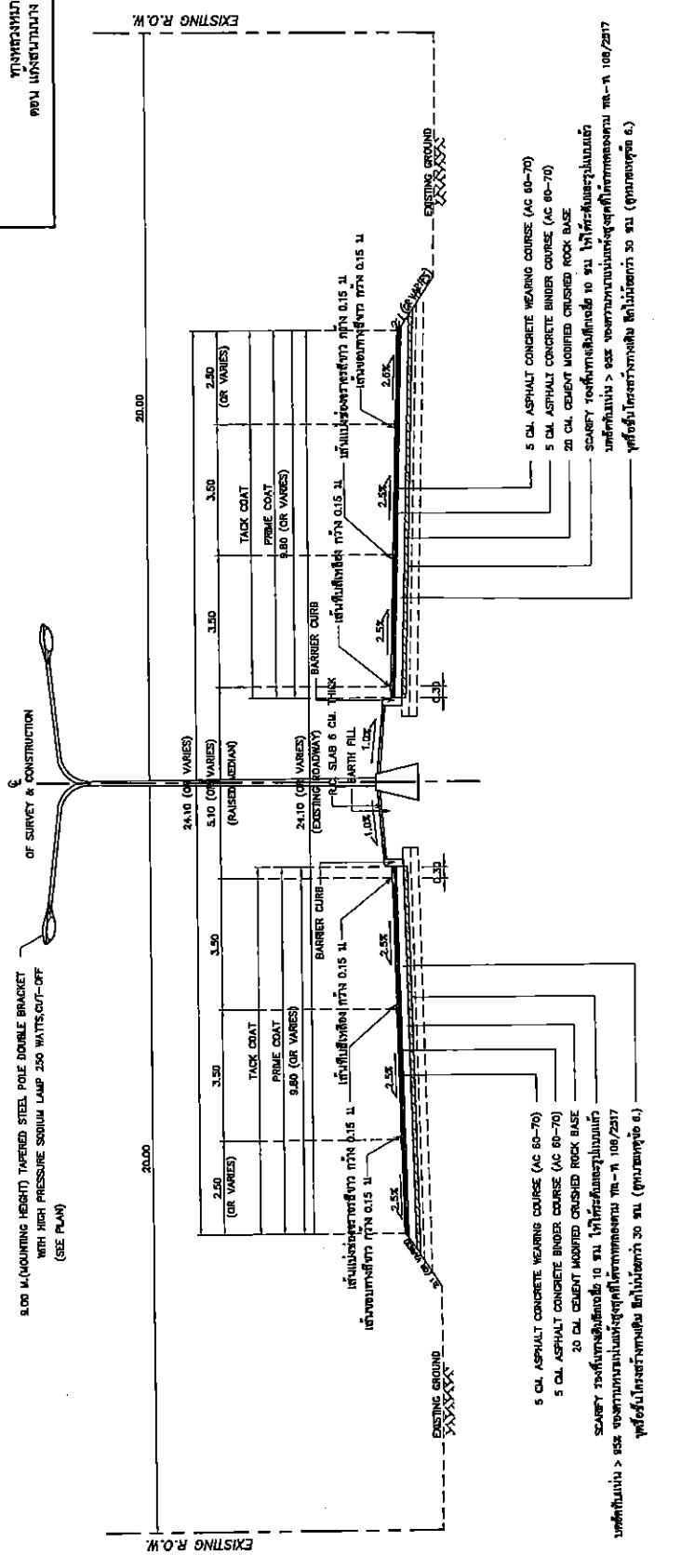

TYPICAL CROSS SECTION (หลังปรับปรุง)

กม.64+586.000 - กม.64+601.000
 กม.64+965.000 - กม.64+980.000
 NOT TO SCALE

- ชนิดเป็นแตร เว้นแต่ระบุไว้เป็นอย่างอื่น
- งานปาดหน้าและปูผิวจราจรด้วยคอนกรีตชนิดพิเศษ ให้แนวทางการวางตัวของหินที่ดำเนินการปูผิวจราจรด้วยคอนกรีตชนิดพิเศษที่ใหม่ ให้สอดคล้องกับมาตรฐานกรมการหลวง
- ให้มีความหนาแน่นการอัดแน่นสูง ให้มีความลึก ความกว้าง และความหนาแน่น ได้ตามรายละเอียด ให้เป็นคอนกรีตชนิดพิเศษในการกระทำ
- รายละเอียดการก่อสร้างทางที่ 10 สามารถเปลี่ยนแปลงแก้ไขได้ตามรายละเอียดและคำอธิบายที่แนบมา
- รูปตัดหน้าที่ยังขาดการดำเนินการก่อสร้างทางหลวงที่ 10 ให้ดำเนินการก่อสร้างตามแบบที่แนบมา
- วัสดุที่ใช้หรือของแทนวัสดุให้เข้ากันได้กับวัสดุเดิมที่มีอยู่
- R.C.DITCH LINING TYPE II USE #6mm. ๑๐.20x๐.20 M. OR WIRE MESH #4 mm. ๑๐.15x๐.15 M.

สถานีงานทางหลวงที่ 10 (นครราชสีมา)	
ชื่อ	นาย ก. ก.
ตำแหน่ง	วิศวกร
วันที่	24/9/68
ชื่อ	นาย ข. ข.
ตำแหน่ง	วิศวกร
วันที่	24/9/68

สถานีทางหลวงที่ 10		แบบที่
แบบมาตรฐานที่ 1		C4
TYPICAL CROSS SECTION		
ทางหลวงหมายเลข 202		
ถนน เลี้ยวทางหลวง - หนองหญ้า		

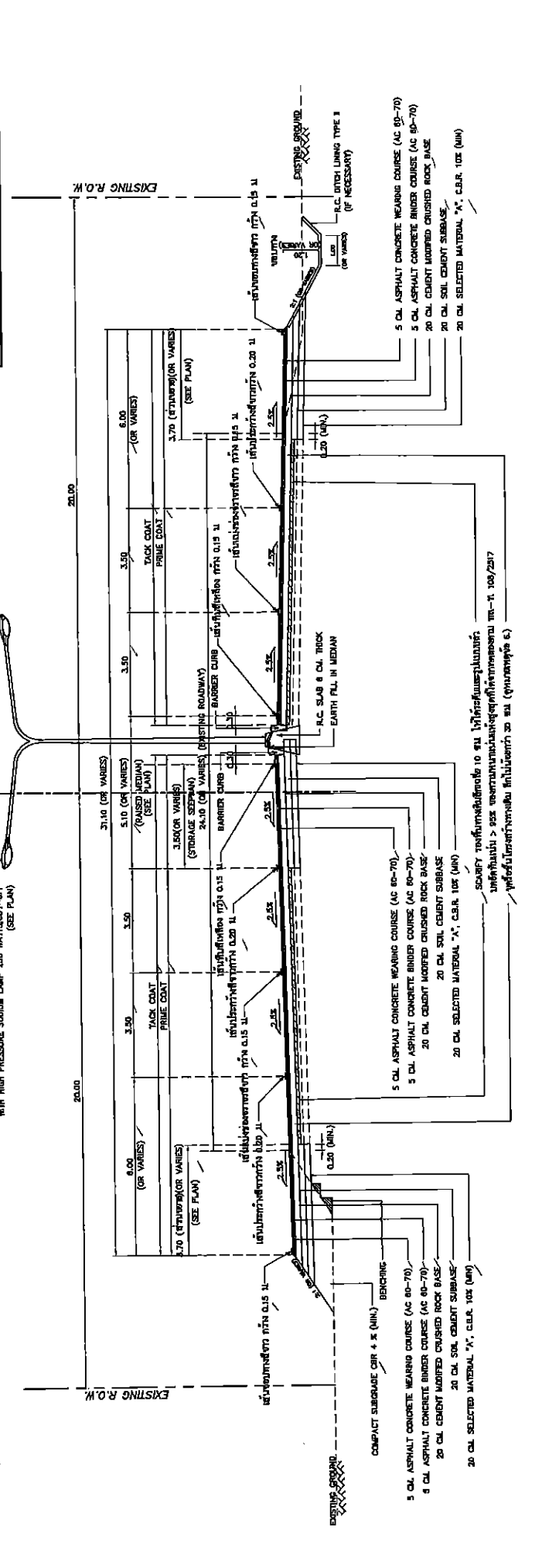

TYPICAL CROSS SECTION (หลังปรับปรุง)

กม.1.64+601.000 - กม.1.64+965.000
NOT TO SCALE

- หมายเหตุ**
1. ติดยังแบบตร เว้นแต่ระบุไว้เป็นอย่างอื่น
 2. งานปัดจราจรและอุปการะน้ำควรตามโครงการ ให้แจ้งความหมายของเครื่องหมาย ให้ชัดเจนก่อน
 3. ทำปัดจราจรโดยวิธีปรับปรุงจากโครงการเดิมหรือคิดค้นใหม่ ให้ชัดเจนก่อน
 4. มาตรฐานการจราจรทางหลวง
 5. ให้ผู้ควบคุมงานพิจารณาการดูแลบำรุงรักษาทาง ให้มีความลึก ความกว้าง และความลาดเอียง ได้ตามมาตรฐาน ทั้งนี้เพื่อประโยชน์สูงสุดในการระบายน้ำ
 6. งานและวัสดุที่ได้มาตรฐานสามารถนำมาใช้ได้ตามแบบแปลนที่ได้มาตรฐาน และตามโครงการได้ความความเหมาะสมกับสภาพในสนาม ทั้งนี้เพื่อความ
 7. เห็นชอบของผู้อำนวยการสำนักงานทางหลวงที่ 10
 8. วัสดุที่ใช้ในทางที่ต่ำกว่าระดับน้ำใต้ดินให้ใช้วัสดุที่ทนน้ำได้ทั้งที่ทางลาด หรือบริเวณที่หยุดรถบรรทุก ฯลฯ ให้พิจารณาการระบายน้ำที่ทางลาด
 9. วัสดุที่ควรใช้ออกแบบควรให้ไว้เป็นทั้งในสนามที่ ผู้ควบคุมงานกำหนด
 10. ให้ความแข็งแรงของคอนกรีต หรือ วัสดุอื่นที่
 11. R.C.DITCH LINING TYPE II USE #4mm.Ø.20X.20 M. OR WIRE MESH #4. 10X.15x.15 M.

8. แบบแผนนี้เป็นรูปตัดทั่วไป การเปลี่ยนแปลงรูปตัดในบางช่วง ให้ผู้ประกอบแบบ PLAN & PROFILE หรือแบบเฉพาะช่วงอื่นๆ เช่น ช่วง TRANSITION เป็นต้น
 9. CONCRETE SLAB 6 CM THICK (25 MPA CUBE AT 28 DAY) WITH WIRE MESH #4 mm.Ø.20X.20 M. INCLUDE 5 CM SAND BEDDING
 10. มาตรฐานการจราจรทางหลวง
 - 10.1 มาตรฐานการจราจรทางหลวงที่ 202-24 เมตร SD-40 สำหรับพื้นที่ขี้โคลน (DEFORMED BAR) และมาตรฐานการจราจรทางหลวงที่ 202-24 เมตร SD-40 สำหรับพื้นที่ขี้โคลน (DEFORMED BAR)
 - 10.2 มาตรฐานการจราจรทางหลวงที่ 202-24 เมตร SD-40 สำหรับพื้นที่ขี้โคลน (DEFORMED BAR) และมาตรฐานการจราจรทางหลวงที่ 202-24 เมตร SD-40 สำหรับพื้นที่ขี้โคลน (DEFORMED BAR)
- "จะระบุขนาดเหล็กถักและเส้นลวดเหล็กในรูปตัดที่ทางหลวงที่ 202-24 เมตร SD-40 สำหรับพื้นที่ขี้โคลน (DEFORMED BAR) และมาตรฐานการจราจรทางหลวงที่ 202-24 เมตร SD-40 สำหรับพื้นที่ขี้โคลน (DEFORMED BAR) ให้ชัดเจนก่อน
- จะนำไปใช้งาน โดยที่ค่ารับน้ำหนักของเหล็กถักและเส้นลวดเหล็ก (CSR) มีค่าตามมาตรฐาน มอก.747
- ยึดตามค่าแรงดึงสูงจุดไม่ลดต่ำ 550 MPA (5500 KSC) และยึดตามค่าแรงดึงจุดลดต่ำ 485 MPA (4850 KSC) (YIELD STRENGTH f_y) ไม่ต่ำกว่า 485 MPA (4850 KSC)

สถานีงานทางหลวงที่ 10 (นครราชสีมา)	
เขียน	วันที่
ออกแบบ	วันที่
เห็นชอบ	วันที่
อนุมัติ	วันที่

ส่วนสำรวจและออกแบบ	
สำนักงานหลวงที่ 10	แผนที่
แผนงานโครงการที่ 1	GS
PLAN แผนนำจุดกลับรถ	
ทางหลวงหมายเลข 202	
ถนน บางนาบางนา - หนองปรือ	

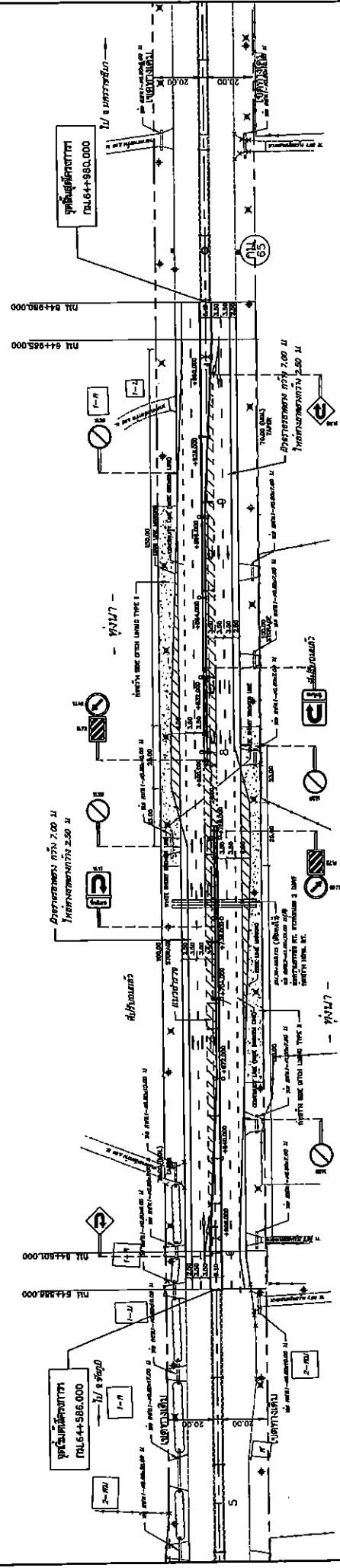

แผนนำจุดกลับรถ
NOT TO SCALE

- หมายเหตุ**
1. ผนังแนวรถ เว้นแต่ระบุไว้เป็นอย่างอื่น
 2. งานโยธาทางและอุปการะอำนวยความสะดวก ให้แนวทางหลวงเข้าวงเวียนให้
 3. จำนวนการจราจรโดยที่ตัดใหม่ ให้สอดคล้องกับมาตรฐานกรมการขนส่ง
 4. จำนวนรถบรรทุก 5-10 ตัน สามารถวิ่งด้วยสันหลังได้ความหนาแน่นประมาณ 10 คันต่อชั่วโมง
 5. งานโยธาแนวรถ เว้นแต่ระบุไว้เป็นอย่างอื่น ให้ตามข้อกำหนดกรมการขนส่ง
 6. งานโยธาแนวรถ เว้นแต่ระบุไว้เป็นอย่างอื่น ให้ตามข้อกำหนดกรมการขนส่ง
 7. งานโยธาแนวรถ เว้นแต่ระบุไว้เป็นอย่างอื่น ให้ตามข้อกำหนดกรมการขนส่ง
 8. งานโยธาแนวรถ เว้นแต่ระบุไว้เป็นอย่างอื่น ให้ตามข้อกำหนดกรมการขนส่ง
 9. งานโยธาแนวรถ เว้นแต่ระบุไว้เป็นอย่างอื่น ให้ตามข้อกำหนดกรมการขนส่ง
 10. งานโยธาแนวรถ เว้นแต่ระบุไว้เป็นอย่างอื่น ให้ตามข้อกำหนดกรมการขนส่ง

- SYMBOLS**
- 8 8.00 M.(MOUNTING HEIGHT) TAPERED STEEL POLE POLE DOUBLE BRACKET WITH HIGH PRESSURE SODIUM LAMPS 250 WATTS,OUT-OFF
 - 1 TRAFFIC SIGN
 - SIDE DITCH LINING TYPE II

สำนักงานหลวงที่ 10 (นครราชสีมา)	
เลขที่	ถนน
ถนน	ถนน
วันที่	24/9/68
ออกแบบ	24/9/68
อนุมัติ	24/9/68

สำนักงานวิศวกรรมจราจร

สำนักงานวิศวกรรมจราจร 10	กรุงเทพมหานคร	แผนที่
แผนผังโครงการที่ 1	202	68

SUMMARY OF QUANTITIES

กรุงเทพมหานคร 202
ถนน แยกบางนา - สุขุมวิท

ITEM	DESCRIPTION	UNIT	QUANTITIES	REMARK
1	CLEARING AND GRUBBING ✓	SQ.M. ✓	800 ✓	ขุดดิน
2	EARTH EXCAVATION ✓	CUM. ✓	3,000 ✓	
3	UNSUITABLE MATERIAL EXCAVATION ✓	CUM. ✓	60 ✓	
4	EARTH EMBANKMENT ✓	CUM. ✓	715 ✓	COMPACTED
5	EARTH FILL IN MEDIAN AND ISLAND ✓	CUM. ✓	190 ✓	
6	SELECTED MATERIAL A ✓	CUM. ✓	415 ✓	COMPACTED
7	SOIL CEMENT SUBBASE ✓	CUM. ✓	415 ✓	COMPACTED
8	CEMENT MODIFIED CRUSHED ROCK BASE ✓	CUM. ✓	1,925 ✓	COMPACTED
9	SCARIFICATION AND RECONSTRUCTION OF EXISTING SUBBASE 10 CM. THICK ✓	SQ.M. ✓	7,585 ✓	
10	PRIME COAT ✓	SQ.M. ✓	9,315 ✓	
11	TACK COAT ✓	SQ.M. ✓	9,380 ✓	
12	ASPHALT CONCRETE LEVELLING COURSE ✓	TON ✓	5 ✓	(AC 60/70)
13	ASPHALT CONCRETE BINDER COURSE 5 CM. THICK (AC 60/70) ✓	SQ.M. ✓	9,315 ✓	
14	ASPHALT CONCRETE WEARING COURSE 5 CM. THICK (AC 60/70) ✓	SQ.M. ✓	9,315 ✓	
15	R.C. PIPE CULVERTS DIA. 1.00 M. CLASS 2 ✓	M. ✓	4 ✓	
16	HEADWALL FOR R.C. PIPE CULVERT (END WALL) PLAIN CONCRETE ✓	CUM. ✓	2 ✓	
17	HEADWALL FOR R.C. PIPE CULVERT (END WALL) REINFORCED CONCRETE ✓	CUM. ✓	2 ✓	
18	SIDE DITCH LINING TYPE II ✓	SQ.M. ✓	1,082 ✓	
19	BARRIER CURB ✓	M. ✓	740 ✓	
20	R.C. SLAB 8 CM. THICK ✓	SQ.M. ✓	570 ✓	INCLUDE SAND CUSHION
21	ROADWAY LIGHTINGS 9.00 M. (MOUNTING HEIGHT) TAPERED STEEL POLE DOUBLE BRACKET WITH HIGH PRESSURE SODIUM LAMPS 250 WATTS. CUT - OFF ✓	EACH ✓	2 ✓	
22	RELOCATION OF EXISTING ROADWAY LIGHTINGS (DOUBLE BRACKET) ✓	EACH ✓	10 ✓	
23	THERMOPLASTIC PAINT (WHITE) ✓	SQ.M. ✓	280 ✓	
24	THERMOPLASTIC PAINT (YELLOW) ✓	SQ.M. ✓	120 ✓	
25	CURB MARKING ✓	SQ.M. ✓	160 ✓	สีน้ำเงิน
26	TRAFFIC MANAGEMENT DURING CONSTRUCTION ✓	L.S. ✓	1 ✓	

สำนักงานวิศวกรรมจราจร 10 (นครราชสีมา)			
เลขที่	ชื่อ	ตำแหน่ง	วันที่
10	สมชาย	วิศวกร	24/9/68
ชื่อโครงการ	ปรับปรุงถนนแยกบางนา-สุขุมวิท 10		
อยู่เลขที่	สำนักงานวิศวกรรมจราจร 10		

ส่วนสำรวจและออกแบบ	
สำนักงานหลวงที่ 10	แผนที่
แขวงนครราชสีมาที่ 1	610
วัตถุประสงค์การเปลี่ยนแปลงรูปแบบและปริมาณงานทั้งหมด ๑๐๑. เกษตรกรรม - หนองหิน - ตอนเหนือ	

หลักเกณฑ์การเปลี่ยนแปลงรูปแบบและปริมาณงานซึ่งหากไม่ถือเป็นกรณีข้อยกเว้นจะต้องแก้ไขสัญญา

- มีลักษณะงานและวิธีการดังนี้
1. งานวางท่อลม
 - 1.1 เหนือหรือต่ำกว่า และปรับข้อต่อตำแหน่งท่อลมจากที่กำหนดในแบบ เพื่อให้ถูกต้องและเหมาะสมกับสภาพความเป็นจริงในสนาม ให้อยู่ในระยะที่ผู้ควบคุมงาน แล้วรายงานให้หน่วยงานที่เป็นผู้สัญญาทราบโดยเร็ว
 - 1.2 ให้อยู่ในระยะที่ผู้ควบคุมงาน โดยความเห็นชอบของผู้ควบคุมงานจากสำนักงานหลวงที่ 10
 - 1.2.1 เปลี่ยนแปลงแนวท่อลม
 - 1.2.2 เป็นหรือลดจำนวนแถวท่อลม
 - 1.2.3 เหนือหรือลดตำแหน่งท่อลม
 2. งานก่อสร้างท่อเชื่อม

ให้อยู่ในจุดติดตั้งของผู้ควบคุมงาน เพื่อให้ตรงกับสภาพความเป็นจริงในสนาม โดยความเห็นชอบจากผู้ควบคุมงานจากสำนักงานหลวงที่ 10

 - 2.1 เหนือหรือลดความยาวท่อเชื่อม และปรับข้อต่อตำแหน่งท่อเชื่อมจากที่กำหนดไว้ในแบบ
 - 2.2 เปลี่ยนแปลงระดับก่อสร้างหรือมุมเอียง (SKEW) ระหว่าง 0 - 30 องศา ของท่อเชื่อม
 3. งานก่อสร้างสะพาน

การเปลี่ยนแปลงใดๆ เช่น ตำแหน่งของสะพาน แนวสะพาน ระดับก่อสร้างและมุมเอียง (SKEW) ระหว่าง 0 - 30 องศา ของสะพาน เพื่อให้ถูกต้องและเหมาะสมกับสภาพความเป็นจริงให้ผู้ควบคุมงานเสนอ ขอความเห็นชอบจากผู้ควบคุมงานจากสำนักงานหลวงที่ 10
 4. การปรับท่งทางลาดชันงานทาง

โครงการฯ สามารถปรับแก้ระดับทางลาดชันจากเดิมได้ตามที่คำนวณไว้เป็นจริงในสนาม โดยความเห็นชอบจากผู้ควบคุมงานจากสำนักงานหลวงที่ 10
 5. งานก่อสร้างเชิงก่อระฆังกันน้ำ และงานป้องกันน้ำกัดเซาะ

ให้อยู่ในจุดติดตั้งของผู้ควบคุมงาน เพื่อให้ได้ตรงตามสภาพความเป็นจริงในสนาม โดยความเห็นชอบจากผู้ควบคุมงานจากสำนักงานหลวงที่ 10 ดังนี้

 - 5.1 ปรับตำแหน่ง การติดตั้งขอบเอียง (MANHOLE) หากจำเป็นต้องเปลี่ยนแปลงจำนวนบ่อ (MANHOLE)
 - 5.2 ปรับความยาวของรางที่จะดำเนินการก่อสร้างรางระบายน้ำต่างและท่อระบายน้ำตามยาว (LONGITUDINAL DRAIN)
 - 5.3 ปรับหรือก่อท่อน (กรณีแบบไม่ได้กำหนด) ขอบเขตของงานป้องกันน้ำกัดเซาะต่างๆ
 6. งานบูรณะซ่อมแซมปริมาณคอนกรีตและงานจราจรสาธารณะ

ให้อยู่ในจุดติดตั้งของผู้ควบคุมงาน เพื่อให้ตรงกับสภาพความเป็นจริงในสนาม ดังนี้

 - 6.1 ปรับระดับและตำแหน่งรับน้ำหนักของราง (กรณีที่ไม่ได้กำหนดไว้ในแบบ) ของงานติดตั้งอุปกรณ์ขยายความละเอียดต่างๆได้
 - 6.2 ปรับตำแหน่งหรือยกตำแหน่งและ ประเภทยึดรางและ สติลล์แบบเดิมทางรางตามแบบมาตรฐาน หรือตามผู้ออกการดำเนินการตามมาตรฐานกรมทางหลวงในเรื่องนี้มาได้ โดยความเห็นชอบจากผู้ควบคุมงานจากสำนักงานหลวงที่ 10
 - 6.3 การปรับเปลี่ยน เหนือหรือจุดติดตั้งรางรางแรงดึง (OVERHEAD & OVERHANG SIGN) โดยความเห็นชอบจากผู้ควบคุมงานจากสำนักงานหลวงที่ 10
 - 6.4 ปรับตำแหน่งสะพานคอนกรีตเสริมเหล็ก โดยความเห็นชอบจากผู้ควบคุมงานจากสำนักงานหลวงที่ 10
 - 6.5 ปรับตำแหน่งเสาไฟฟ้าได้ โดยความเห็นชอบจากผู้ควบคุมงานจากสำนักงานหลวงที่ 10

7. งานสิ่งสาธารณูปโภค

โครงการฯ สามารถปรับแก้ตำแหน่ง ของสิ่งสาธารณูปโภคต่างๆ เช่น ท่อประปา เสาไฟฟ้า สายโทรศัพท์ได้เช่น และข้อต่อสายไฟฟ้า ฯลฯ โดยความเห็นชอบจากผู้ควบคุมงานจากสำนักงานหลวงที่ 10 และหน่วยงานที่เกี่ยวข้องตามกฎเกณฑ์ภายในสนาม โดยความเห็นชอบจากผู้ควบคุมงานจากสำนักงานหลวงที่ 10
8. งานก่อสร้างทางเชื่อม

โครงการฯ สามารถปรับแก้ขนาด ทิศและ ระยะของแนวถนนก่อสร้างทางเชื่อมระหว่างถนนตามสภาพความเป็นจริงในสนาม โดยความเห็นชอบจากผู้ควบคุมงานจากสำนักงานหลวงที่ 10

สำนักงานหลวงที่ 10 (นครราชสีมา)	
เขียน	โดย <i>[ลายเซ็น]</i> วิศวกร
ออกแบบ	โดย <i>[ลายเซ็น]</i> วิศวกร
เห็นชอบ	โดย <i>[ลายเซ็น]</i> 24/9/66
อนุมัติ	โดย <i>[ลายเซ็น]</i> 24/9/66

PART 1 LIST OF DRAWINGS FOR ROAD WORK (CONT.)

STANDARD DRAWINGS 2015 REVISION (2018 EDITION)

PART 1 LIST OF DRAWINGS FOR ROAD WORK

SHEET NO.	DRAWING NO.	TITLE	SECTION	DRAWING NO.
58	RS-301	TRAFFIC CONTROL DEVICES FOR HIGHWAY UNDER CONSTRUCTION		AS-001
59	RS-302	TRAFFIC SIGN AND DEVICES - I		TS-101
60	RS-303	INSTALLATION GUIDELINE - I		TS-201
61	RS-304	INSTALLATION GUIDELINE - II		TS-202
62	RS-305	INSTALLATION GUIDELINE - III		TS-203
63	RS-401	OVERHEAD AND OVERHANGING SIGN INSTALLATION		TS-301
64	RS-402	INSTALLATION OF OVERHEAD SIGN AND TRAFFIC SIGN ON BRIDGE BARRIERS		TS-302
65	RS-403	OVERHEAD TRAFFIC SIGN		TS-303
66	RS-404	STEEL FRAME FOR MOUNTING WIDTH < 18.00 M.		TS-304
67	RS-405	STEEL FRAME FOR MOUNTING WIDTH < 20.00 M.		TS-305
68	RS-406	STEEL FRAME FOR MOUNTING 20.00 < WIDTH < 26.00 M.		TS-306
69	RS-407	ILLUMINATED SIGN		TS-307
70	RS-501	STEEL POLE TYPE I FOR SIGN PLATES NOT MORE THAN 52,800 SQ.CM.		TS-308
71	RS-502	STEEL POLE TYPE II FOR SIGN PLATES NOT MORE THAN 106,000 SQ.CM.		TS-309
72	RS-503	STEEL POLE TYPE III FOR SIGN PLATES NOT MORE THAN 242,800 SQ.CM.		TS-310
73	RS-504	FOOTING DETAILS		TS-311
74	RS-601	TWO LANES AT T-INTERSECTION		TS-312
75	RS-602	MULTILANES AT T-INTERSECTION		TS-313
76	RS-603	SINGLE W-BEAM GUARDRAIL		TS-401
77	RS-604	DOUBLE W-BEAM GUARDRAIL		GD-101
78	RS-605	INSTALLATION AND W-BEAM GUARDRAIL APPROACH TYPE-I		GD-102
79	RS-606	INSTALLATION AND W-BEAM GUARDRAIL APPROACH TYPE-II		GD-103
80	RS-607	INSTALLATION AND W-BEAM GUARDRAIL APPROACH TYPE-III		GD-104
81	RS-608	CONCRETE BARRIER AT BRIDGE APPROACH		GD-105
82	RS-609	TYPE I		GD-106
83	RS-610	TYPE II		GD-107
84	RS-611	TYPE III : FOR DEEP CUT AND HIGH FILL		GD-201
85	RS-612	PRE-CAST CONCRETE BARRIER TYPE IA		GD-202
86	RS-613	PRE-CAST CONCRETE BARRIER TYPE IB		GD-203
87	RS-614	PRE-CAST CONCRETE BARRIER TYPE IIA		GD-204
88	RS-615	PRE-CAST CONCRETE BARRIER TYPE IIB		GD-205
89	RS-616	CONCRETE BARRIER AT BRIDGE APPROACH		GD-206
89	DS-101	DIMENSION AND REINFORCEMENT DETAILS	SECTION 4) DRAINAGE SYSTEMS	GD-401
90	DS-102	INSTALLATION DETAILS		GD-402
91	DS-103	END WALL TYPE		GD-403
92	DS-104	WING WALL TYPE FOR SINGLE CULVERT		GD-404
93	DS-105	WING WALL TYPE FOR MULTIPLE CULVERTS		GD-405
94	DS-106	WING WALL TYPE FOR SKEW CULVERTS		GD-406
95	DS-201	DROP INLET FOR SIDE DITCH		GD-407
96	DS-301	INLET CATCH BASIN		GD-408
97	DS-302	TYPE A : FOR RAISED MEDIAN		GD-409
98	DS-401	TYPE B : FOR BARRIER MEDIAN		GD-410
99	DS-402	TYPE C : FOR DEPRESS MEDIAN - I		GD-411
100	DS-403	TYPE D : FOR DEPRESS MEDIAN - II		GD-412
101	DS-404	TYPE E : FOR DEPRESS MEDIAN - III (R.C. BOX CULVERT)		GD-413
102	DS-405	TYPE F : FOR BRIDGE DRAINAGE		GD-414
103	DS-501	TYPE A & B		GD-415
104	DS-502	TYPE C		GD-416
105	DS-601	TYPE D & E		GD-417
106	DS-602	TYPE F : FOR BRIDGE DRAINAGE		GD-418
107	DS-603	TYPE A		GD-419
108	DS-604	TYPE B		GD-420
109	DS-701	TYPE C		GD-421
110	DS-702	TYPE D		GD-422
111	DS-703	TYPE E : FOR BOX CULVERT (OPEN-TYPE)		GD-423
112	DS-704	TYPE F : FOR BOX CULVERT (CLOSE-TYPE)		GD-424
113	DS-705	TYPE G		GD-425
114	DS-706	TYPE H		GD-426
115	DS-707			GD-427
116	DS-708			GD-428
117	DS-709			GD-429

SHEET NO.	DRAWING NO.	TITLE	SECTION	DRAWING NO.
1	AS-001	ABBREVIATION AND SYMBOLS		AS-001
2	TS-101	TYPICAL CROSS-SECTION FOR 2-LANES HIGHWAY		TS-101
3	TS-201	TYPICAL CROSS-SECTION AT VILLAGE SECTION		TS-201
4	TS-202	NARROW R.O.W. - I		TS-202
5	TS-203	NARROW R.O.W. - II		TS-203
6	TS-301	FIRST STAGE FOR LIGHTLY TO MEDIUM POPULATED AREA		TS-301
7	TS-302	R.O.W. WIDTH 20.00 M.		TS-302
8	TS-303	R.O.W. WIDTH 30.00 M.		TS-303
9	TS-304	R.O.W. WIDTH 40.00 M.		TS-304
10	TS-305	R.O.W. WIDTH 50.00 M.		TS-305
11	TS-306	R.O.W. WIDTH 60.00 M. - I		TS-306
12	TS-307	R.O.W. WIDTH 80.00 M. - II		TS-307
13	TS-308	R.O.W. WIDTH 100.00 M. - III		TS-308
14	TS-309	R.O.W. WIDTH 70.00 M. - I		TS-309
15	TS-310	R.O.W. WIDTH 70.00 M. - II		TS-310
16	TS-311	R.O.W. WIDTH 70.00 M. - III		TS-311
17	TS-312	R.O.W. WIDTH 80.00 M. - I		TS-312
18	TS-313	R.O.W. WIDTH 80.00 M. - II		TS-313
19	TS-401	R.O.W. WIDTH 80.00 M. - III		TS-401
20	GD-101	2-LANE HIGHWAY ON CIRCULAR CURVE	SECTION 2) GEOMETRIC & GENERAL DESIGN	GD-101
21	GD-102	2-LANE HIGHWAY ON SPIRAL CURVE		GD-102
22	GD-103	COMPOUND AND REVERSE CURVE		GD-103
23	GD-104	MULTI-LANE HIGHWAY DEPRESS MEDIAN ON CIRCULAR CURVE		GD-104
24	GD-105	MULTI-LANE HIGHWAY RAISED MEDIAN ON CIRCULAR CURVE		GD-105
25	GD-106	MULTI-LANE HIGHWAY BARRIER MEDIAN ON CIRCULAR CURVE		GD-106
26	GD-107	MULTI-LANE HIGHWAY ON SPIRAL CURVE		GD-107
27	GD-201	WB-19 AND SU-12 DESIGN VEHICLE		GD-201
28	GD-202	DEPRESSED & RAISED MEDIAN		GD-202
29	GD-203	BARRIER MEDIAN & SPECIAL U-TURN		GD-203
30	GD-204	TWO-LANES HIGHWAY AND MULTI-LANES HIGHWAY		GD-204
31	GD-205	CLIMBING LANE		GD-205
32	GD-206	EMERGENCY ESCAPE RAMP		GD-206
33	GD-207	JOINT REINFORCED CONCRETE PAVEMENT (JRPC)		GD-207
34	GD-208	DETAILS OF JOINT AT MANHOLE		GD-208
35	GD-209	PLAN SECTION AND REINFORCEMENT DETAILS		GD-209
36	GD-210	DETAILS OF JOINT		GD-210
37	GD-211	DETAILS OF TERMINAL JOINT AND LUG ANCHOR		GD-211
38	GD-212	CONTINUOUSLY REINFORCED CONCRETE PAVEMENT (CRCP)		GD-212
39	GD-213	PAVEMENT TRANSITION DETAILS		GD-213
40	GD-214	CONCRETE PAVEMENT REPAIRING		GD-214
41	GD-215	TYPICAL SURFACE OVERLAY AND REPAIRING		GD-215
42	GD-216	BRIDGE APPROACH TRANSITION		GD-216
43	GD-217	CLEARING AND GRUBBING		GD-217
44	GD-218	CONNECTION ROAD DETAILS		GD-218
45	GD-219	SIDE ROAD & PRIVATE DRIVE DETAILS		GD-219
46	GD-220	RIGHT-OF-WAY MONUMENT		GD-220
47	GD-221	KILOMETER MARKER		GD-221
48	GD-222	KILOMETER SIGN		GD-222
49	GD-223	CONCRETE CURB & CURB AND GUTTER		GD-223
50	GD-224	SIDEWALK		GD-224
51	RS-101	MINOR ROAD SIGN	SECTION 3) TRAFFIC SIGN, MARKING AND SAFETY DEVICES	RS-101
52	RS-102	ROAD SIGN AT EXIT AND ENTRANCE		RS-102
53	RS-103	ROAD SIGN AT INTERSECTION		RS-103
54	RS-104	ROAD SIGN AT CLIMBING LANE		RS-104
55	RS-201	MARKING DETAILS - I		RS-201
56	RS-202	MARKING DETAILS - II		RS-202
57	RS-203	ROAD STUD		RS-203

STANDARD DRAWINGS 2015 REVISION (2018 EDITION)

PART 1 LIST OF DRAWINGS FOR ROAD WORK (CONT.)

PART 1 LIST OF DRAWINGS FOR ROAD WORK (CONT.)

SHEET NO.	DRAWING NO.	TITLE
118	DS-708	TYPE I
119	DS-710	TYPE J
SECTION 5) STABILITY AND EROSION PROTECTION		
120	SP-101	SODDING
121	SP-102	RIP RAP
122	SP-103	PACKED CONCRETE
123	SP-104	ROCK AND WIRE MATTRESS
124	SP-201	SHOTCRETE
125	SP-202	FERRO-CEMENT
126	SP-203	VELVET GRASSING
127	SP-204	HYDROSEEDING
128	SP-301	CONCRETE LINING
129	SP-302	MATTRESS AND GABION
130	SP-401	TYPICAL CROSS SECTION
131	SP-402	MATERIAL SPECIFICATION
132	SP-501	GUIDELINES AND DESIGN CRITERIA OF MSE WALL
133	SP-502	GENERAL ARRANGEMENT MSE WALL FOR BRIDGE APPROACH
134	SP-503	MSE WALL FOR BRIDGE APPROACH TYPE I
135	SP-504	MSE WALL FOR BRIDGE APPROACH TYPE II
136	SP-505	MSE WALL FOR BRIDGE APPROACH TYPE III
137	SP-506	GENERAL ARRANGEMENT MSE WALL FOR ROAD SIDE SLOPE
138	SP-507	TYPICAL SECTION OF MSE WALL FOR HILL SIDE SLOPE
139	SP-508	TYPICAL SECTION OF MSE WALL FOR SIDE SLOPE
140	SP-509	DETAILS OF FACING PANEL AND REINFORCING DETAILS
141	SP-510	DETAILS OF DRAINAGE AND BARRIER
142	SP-511	SPECIAL PROVISIONS FOR MSE WALL CONSTRUCTION AND REINFORCING PROPERTIES - I
143	SP-512	SPECIAL PROVISIONS FOR MSE WALL CONSTRUCTION AND REINFORCING PROPERTIES - II
144	SP-513	SPECIAL PROVISIONS FOR MSE WALL CONSTRUCTION AND REINFORCING PROPERTIES - III
145	SP-514	TYPICAL NUMBER OF REINFORCING PER LAYER
146	SP-601	DESIGN AND SPECIAL PROVISION
147	SP-602	MATERIAL SPECIFICATION
148	SP-603	TYPICAL SECTION OF SIDE SLOPE IN DRY CONDITION (BATTER 0 DEGREE)
149	SP-604	TYPICAL SECTION OF SIDE SLOPE IN DRY CONDITION (BATTER 6 DEGREE)
150	SP-605	TYPICAL SECTION OF SIDE SLOPE ADJACENT TO WATERFRONT (BATTER 0 DEGREE)
151	SP-606	TYPICAL SECTION OF SIDE SLOPE ADJACENT TO WATERFRONT (BATTER 6 DEGREE)
152	SP-607	TYPICAL SECTION OF BACK SLOPE (BATTER 0 DEGREE)
153	SP-701	TYPICAL SECTION OF BACK SLOPE (BATTER 6 DEGREE)
154	SP-702	LONGITUDINAL DRAIN
155	SP-702	HORIZONTAL DRAIN
SECTION 6) HIGHWAY ENVIRONMENTAL AND HANDICAP WALKWAY		
156	EN-101	PLANTING TREE AND GRASSING IN MEDIAN
157	EN-102	PLANTING TREE IN MEDIAN, SEPARATOR AND SIDEWALK
158	EN-103	DISTANCE AND HEIGHT OF THE TREE FOR SIGHT DISTANCE
159	EN-104	METHOD OF TRANSPLANTING TREE
160	EN-105	PLANTING TREES IN INTERSECTION
161	EN-106	PLANTING TREES IN INTERCHANGE
162	EN-201	SPECIFICATION FOR CONSTRUCTION
163	EN-301	TYPE A : SMALL TYPE ON GROUND
164	EN-302	TYPE B : SMALL TYPE ON BEAM
165	EN-303	TYPE C : LARGE TYPE ON GROUND - I
166	EN-304	TYPE C : LARGE TYPE ON GROUND - II
167	EN-305	TYPE D : LARGE TYPE ON BEAM - I
168	EN-306	TYPE D : LARGE TYPE ON BEAM - II
169	EN-307	TYPE E : WALKWAY TYPE - I
170	EN-308	TYPE E : WALKWAY TYPE - II
171	EN-309	TYPE A : SMALL TYPE ON GROUND
172	EN-310	TYPE B : SMALL TYPE ON BEAM
173	EN-311	TYPE C : LARGE TYPE ON GROUND - I
174	EN-312	TYPE C : LARGE TYPE ON GROUND - II
175	EN-313	TYPE C : LARGE TYPE ON GROUND - II

SHEET NO.	DRAWING NO.	TITLE
176	EN-314	TYPE D : LARGE TYPE ON BEAM - I
177	EN-315	TYPE D : LARGE TYPE ON BEAM - II
SECTION 7) ROADWAY LIGHTING		
178	EN-401	DECORATIVE EXTENSION OF THE APEX OF THE GABLE
180	EN-402	HANDICAP WALKWAY
181	EN-403	RAMP AND WALKWAY AT CORNERS
182	EN-403	RAMP AND WALKWAY AT INTERSECTIONS AND RAISED MEDIAN
183	EE-101	ELECTRICAL CONNECTION TO MEX'S POWER SUPPLY
184	EE-102	ELECTRICAL CONNECTION TO PEAK'S POWER SUPPLY
185	EE-103	GROUNDING SCHEMATIC
186	EE-104	SUPPLY PILLAR DETAILS AND INSTALLATION
187	EE-105	LIGHTING POLE INSTALLATION FOR GROUND LEVEL ROAD
188	EE-106	LIGHTING POLE INSTALLATION FOR ELEVATED ROAD
189	EE-107	HIGH MAST LIGHTING POLE
190	EE-108	PILE FOUNDATION FOR HIGH MAST LIGHTING POLE
191	EE-109	SPREAD FOUNDATION FOR HIGH MAST LIGHTING POLE
192	EE-110	LIGHT INSTALLATION ON EXISTING MEA OR PEK POLE
193	EE-111	SOFT LIGHT INSTALLATION
194	EE-112	HANDHOLE FOR ROADWAY LIGHTING
195	EE-113	UNDERGROUND CABLE, CONDUIT AND DUCT BANK DETAILS
SECTION 8) ROAD TRAFFIC SIGNAL		
196	TF-101	TRAFFIC SIGNAL SYMBOLS
197	TF-102	TRAFFIC SIGNAL HEAD DETAILS
198	TF-103	TRAFFIC SIGNAL CONTROLLER AND POLE DETAILS
199	TF-104	TRAFFIC SIGNAL MAST POLE DETAILS
200	TF-105	HANDHOLE FOR TRAFFIC SIGNALS

PART 2 LIST OF DRAWINGS FOR STRUCTURAL WORK

SHEET NO.	DRAWING NO.	TITLE
201/RI	GN-001	GENERAL NOTES - I
202/RI	GN-002	GENERAL NOTES - II
203/RI	GN-003	GENERAL NOTES - III
SECTION 1) BRIDGE SPAN NOT MORE THAN 20.00 M.		
204/RI	SB-101	R.C. SLAB BRIDGE
205/RI	SB-102	0° SKEW, PLAN AND SECTION DETAILS
206/RI	SB-103	1° - 25° SKEW PLAN AND SECTION DETAILS
207/RI	SB-104	26° - 45° SKEW PLAN AND SECTION DETAILS
208/RI	SB-105	TAPERED PLAN AND SECTION DETAILS
209/RI	SB-106	TAPERED PLAN AND SECTION DETAILS, EDGE BEAM REINFORCEMENT
210/RI	SB-107	ORDER DIMENSIONS AND SECTIONS
211/RI	SB-108	GIRDER REINFORCEMENT DETAILS
212/RI	SB-109	STRAND ARRANGEMENT DETAILS (EXTERIOR PLANK)
213/RI	SB-110	STRAND ARRANGEMENT DETAILS (INTERIOR PLANK)
214	BB-101	PLANS AND SECTIONS
215/RI	BB-102	REINFORCEMENT DETAILS
216/RI	BB-103	STRAND ARRANGEMENT DETAILS
217/RI	BB-104	BRIDGE DECK REINFORCEMENT
218/RI	BB-105	BRIDGE DECK DIMENSION
219/RI	BB-106	GIRDER DIMENSION
220	BB-107	BRIDGE DECK DIMENSION
221/RI	BB-108	BRIDGE DECK REINFORCEMENT
222	BB-109	BRIDGE DECK DIMENSION (FOR CURVE)
223/RI	BB-110	BRIDGE DECK REINFORCEMENT (FOR CURVE)
224/RI	BB-111	ORDER DIMENSION
225/RI	BB-112	GIRDER PRESTRESSING AND REINFORCEMENT
226/RI	BB-113	DIMENSION AND REINFORCEMENT DETAILS
227/RI	BB-114	SPREAD FOOTING ABUTMENT DETAIL
228/RI	BB-115	3.00 M. ROADWAY WIDTH SLAB BRIDGE, 0° SKEW
229/RI	BB-201	CAP BEAM AND WHIRLWALL OF ABUTMENT (REV.01)
230/RI	BB-202	SPREAD FOOTING ABUTMENT DETAIL
231/RI	BB-203	SPREAD FOOTING ABUTMENT DETAIL
232/RI	BB-204	SPREAD FOOTING ABUTMENT DETAIL
233/RI	BB-205	SPREAD FOOTING ABUTMENT DETAIL
234/RI	BB-206	SPREAD FOOTING ABUTMENT DETAIL
235/RI	BB-207	SPREAD FOOTING ABUTMENT DETAIL
236/RI	BB-208	SPREAD FOOTING ABUTMENT DETAIL
237/RI	BB-209	SPREAD FOOTING ABUTMENT DETAIL
238/RI	BB-210	SPREAD FOOTING ABUTMENT DETAIL
239/RI	BB-211	SPREAD FOOTING ABUTMENT DETAIL
240/RI	BB-212	SPREAD FOOTING ABUTMENT DETAIL
241/RI	BB-213	SPREAD FOOTING ABUTMENT DETAIL
242/RI	BB-214	SPREAD FOOTING ABUTMENT DETAIL
243/RI	BB-215	SPREAD FOOTING ABUTMENT DETAIL
244/RI	BB-216	SPREAD FOOTING ABUTMENT DETAIL
245/RI	BB-217	SPREAD FOOTING ABUTMENT DETAIL
246/RI	BB-218	SPREAD FOOTING ABUTMENT DETAIL
247/RI	BB-219	SPREAD FOOTING ABUTMENT DETAIL
248/RI	BB-220	SPREAD FOOTING ABUTMENT DETAIL
249/RI	BB-221	SPREAD FOOTING ABUTMENT DETAIL
250/RI	BB-222	SPREAD FOOTING ABUTMENT DETAIL
251/RI	BB-223	SPREAD FOOTING ABUTMENT DETAIL
252/RI	BB-224	SPREAD FOOTING ABUTMENT DETAIL
253/RI	BB-225	SPREAD FOOTING ABUTMENT DETAIL
254/RI	BB-226	SPREAD FOOTING ABUTMENT DETAIL
255/RI	BB-227	SPREAD FOOTING ABUTMENT DETAIL
256/RI	BB-228	SPREAD FOOTING ABUTMENT DETAIL
257/RI	BB-229	SPREAD FOOTING ABUTMENT DETAIL
258/RI	BB-230	SPREAD FOOTING ABUTMENT DETAIL
259/RI	BB-231	SPREAD FOOTING ABUTMENT DETAIL
260/RI	BB-232	SPREAD FOOTING ABUTMENT DETAIL
261/RI	BB-233	SPREAD FOOTING ABUTMENT DETAIL
262/RI	BB-234	SPREAD FOOTING ABUTMENT DETAIL
263/RI	BB-235	SPREAD FOOTING ABUTMENT DETAIL
264/RI	BB-236	SPREAD FOOTING ABUTMENT DETAIL
265/RI	BB-237	SPREAD FOOTING ABUTMENT DETAIL
266/RI	BB-238	SPREAD FOOTING ABUTMENT DETAIL
267/RI	BB-239	SPREAD FOOTING ABUTMENT DETAIL
268/RI	BB-240	SPREAD FOOTING ABUTMENT DETAIL
269/RI	BB-241	SPREAD FOOTING ABUTMENT DETAIL
270/RI	BB-242	SPREAD FOOTING ABUTMENT DETAIL
271/RI	BB-243	SPREAD FOOTING ABUTMENT DETAIL
272/RI	BB-244	SPREAD FOOTING ABUTMENT DETAIL
273/RI	BB-245	SPREAD FOOTING ABUTMENT DETAIL
274/RI	BB-246	SPREAD FOOTING ABUTMENT DETAIL
275/RI	BB-247	SPREAD FOOTING ABUTMENT DETAIL

เอกสารแนบท้ายเอกสารประกวดราคาอิเล็กทรอนิกส์ ข้อ ๑.๒๐
ประกาศ เลขที่ คค ๐๖๐๕๖/eb /๒๕๖๙ ลงวันที่.....

เงื่อนไขการลงนามในสัญญา

การจัดซื้อหรือการจัดจ้างครั้งนี้จะมีการลงนามในสัญญาหรือข้อตกลงเป็นหนังสือได้ต่อเมื่อ
พระราชบัญญัติงบประมาณรายจ่ายประจำปีงบประมาณ พ.ศ. ๒๕๖๙ มีผลใช้บังคับ และได้รับจัดสรร
งบประมาณรายจ่ายประจำปีงบประมาณ พ.ศ. ๒๕๖๙ จากสำนักงบประมาณแล้ว สำหรับกรณีที่ไม่ได้รับการ
จัดสรรงบประมาณรายจ่ายเพื่อการจัดทำในครั้งดังกล่าวส่วนราชการสามารถยกเลิกการจัดหาได้ โดยผู้ยื่น
ข้อเสนอราคาจะเรียกร้องสิทธิหรือค่าเสียหายใดๆ จากกรมทางหลวงมิได้

เอกสารแนบท้ายเอกสารประกวดราคาอิเล็กทรอนิกส์ ข้อ ๑.๒๑
ประกาศ เลขที่ คค ๐๖๐๕๖/eb /๒๕๖๙ ลงวันที่.....

บัญชีรายละเอียดมาตรฐานควบคุมการก่อสร้างแนบท้ายประกาศ

๑. แบบแปลน

๒. STANDARD DRAWING (Revision ๒๐๑๕)

๓. มาตรฐาน (ทล.-ม.) และข้อกำหนด (ทล.-ก.)

- มาตรฐานที่ ทล.-ม.๑๐๒/๒๕๓๒
- มาตรฐานที่ ทล.-ม.๒๐๓/๒๕๖๗
- มาตรฐานที่ ทล.-ม.๒๐๖/๒๕๖๔
- มาตรฐานที่ ทล.-ม.๒๐๘/๒๕๓๒
- มาตรฐานที่ ทล.-ม.๓๐๒/๒๕๓๒
- มาตรฐานที่ ทล.-ม.๓๐๓/๒๕๕๗
- มาตรฐานที่ ทล.-ม.๔๐๒/๒๕๕๗
- มาตรฐานที่ ทล.-ม.๔๐๓/๒๕๓๑
- มาตรฐานที่ ทล.-ม.๔๐๘/๒๕๓๒
- ข้อกำหนดที่ ทล.-ก.๔๐๑/๒๕๕๙

๔. รายการละเอียดและข้อกำหนดการก่อสร้างทางหลวง เล่มที่ ๑ และเล่มที่ ๒

๕. รายละเอียดและข้อกำหนดการจัดทำเครื่องหมายจราจรบนผิวทาง ฉบับกรกฎาคม ๒๕๕๑

๖. คู่มือเครื่องหมายควบคุมการจราจร ในงานก่อสร้างบูรณะและบำรุงรักษา ฉบับปี พ.ศ. ๒๕๖๑

๗. คู่มือการใช้อุปกรณ์ควบคุมการจราจรบริเวณพื้นที่ก่อสร้าง

๘. ข้อกำหนดและมาตรฐานทั่วไป งานติดตั้งไฟฟ้าแสงสว่างบนทางหลวง

เอกสารแนบท้ายเอกสารประกวดราคาอิเล็กทรอนิกส์ ข้อ ๑.๒๒

ประกาศ เลขที่ คค ๐๖๐๕๖/eb /๒๕๖๙ ลงวันที่.....

รายละเอียดและหลักเกณฑ์งานบริหารการจราจรในระหว่างการก่อสร้าง

๑. การกำหนดชนิดและอุปกรณ์ควบคุมการจราจร

ผู้รับจ้างจะต้องจัดเตรียมและติดตั้งป้ายจราจรในพื้นที่ที่มีการก่อสร้าง หรือบурณะทาง หรือสะพาน ตามคู่มือการใช้อุปกรณ์ควบคุมการจราจรบริเวณพื้นที่ก่อสร้าง ของกรมทางหลวง

๒. ความรับผิดชอบของผู้รับจ้าง

๒.๑ ผู้รับจ้างจะต้องจัดทำแผนปฏิบัติงานความปลอดภัยในการทำงานอย่างละเอียดและชัดเจน ให้สอดคล้องกับระบบการจัดการความปลอดภัยในการทำงานก่อสร้างแล้วเสนอต่อผู้ควบคุมงานเพื่อพิจารณา ให้ความเห็นชอบก่อนดำเนินการก่อสร้าง

๒.๒ ผู้รับจ้างจะต้องปฏิบัติงานตามแผนปฏิบัติงานที่ได้เสนอไว้กับผู้ว่าจ้างอย่างเคร่งครัดและ สอดคล้องกับกฎหมายและระเบียบที่กำหนดไว้ พร้อมรายงานผลการดำเนินงานตามแผนดังกล่าวให้ผู้ควบคุมงาน รับทราบอย่างน้อยเดือนละ ๑ ครั้ง

๒.๓ อุปกรณ์ควบคุมการจราจรที่ผู้รับจ้างนำมาติดตั้งระหว่างก่อสร้างเป็นสมบัติของผู้รับจ้าง

๒.๔ อุปกรณ์ควบคุมการจราจรที่ผู้รับจ้างได้รับเงินค่างานไปแล้ว ถ้าหากเกิดการชำรุดหรือเสียหาย อันเนื่องมาจากสาเหตุใดก็ตาม ผู้รับจ้างจะต้องรับผิดชอบหรือจัดหามาติดตั้งทดแทนให้อยู่ในสภาพเรียบร้อย สมบูรณ์ทันทีเมื่อตรวจพบ

๒.๕ ผู้รับจ้างต้องจัดการให้ป้ายอยู่ในสภาพที่ดีและครบถ้วนตามคู่มืออุปกรณ์ควบคุมการจราจร ในงานก่อสร้าง บурณะ และบำรุงรักษาทางหลวง ของกรมทางหลวง และพร้อมที่จะให้ผู้ว่าจ้างตรวจสอบความ เรียบร้อยตลอดเวลา

๒.๖ หากเกิดอุบัติเหตุใดๆ ในพื้นที่และเส้นทางที่ได้รับมอบพื้นที่ทำงานจากผู้ว่าจ้างไปดำเนินการ แล้ว ผู้รับจ้างต้องรับผิดชอบในผลแห่งอุบัติเหตุนั้นแต่เพียงฝ่ายเดียวทั้งทางแพ่งและทางอาญา

๓. การกำกับดูแลและตรวจสอบของผู้ควบคุมงาน

๓.๑ เพื่อให้เป็นไปตามมาตรการป้องกันและควบคุมอุบัติเหตุในงานก่อสร้างของรัฐ ผู้ควบคุมงาน จะต้องเป็นผู้กำกับดูแล และตรวจสอบการปฏิบัติงานของผู้รับจ้างให้เป็นไปตามแผนปฏิบัติงานความปลอดภัยที่ ได้เสนอไว้ก่อนเริ่มงาน

๓.๒ ผู้ควบคุมงานต้องคอยกำกับดูแลและตรวจสอบอุปกรณ์ควบคุมการจราจรที่ผู้รับจ้างติดตั้งไว้ ให้อยู่ในสภาพดีและสมบูรณ์ตลอดเวลา เมื่อพบว่ามีการชำรุดหรือสูญหายให้แจ้งเป็นลายลักษณ์อักษรให้ผู้รับจ้าง ทราบเพื่อจัดหามาทดแทนทันที

๓.๓ อุปกรณ์ควบคุมการจราจรที่ติดตั้งไว้ ถ้าผู้ควบคุมงานเห็นว่าอุปกรณ์ควบคุมการจราจรใดมี ความจำเป็นต้องติดตั้งเพิ่มเติม หรือหมดความจำเป็นสำหรับจุดนั้นให้แจ้งผู้รับจ้างดำเนินการ

๔. หลักเกณฑ์การคิดคำนวณและจ่ายค่างาน

๔.๑ กรมทางหลวงจะจ่ายค่างานบริหารการจราจรในระหว่างการก่อสร้างเป็นแบบเหมาจ่าย

๔.๒ ค่างานบริหารการจราจรที่แบ่งจ่ายในแต่ละงวดเป็นส่วนหนึ่งของทุกรายการค่างานในงวดนั้น ในกรณีที่อุปกรณ์ควบคุมการจราจรชำรุดหรือสูญหายไม่เป็นไปตามคู่มืออุปกรณ์ควบคุมการจราจรบริเวณพื้นที่ก่อสร้างของกรมทางหลวง ถือว่างานในงวดนั้นยังไม่เรียบร้อยตามสัญญา ผู้ว่าจ้างสงวนสิทธิ์ที่จะไม่ตรวจรับงานก่อสร้างในงวดนั้น จนกว่าผู้รับจ้างจะดำเนินการติดตั้งอุปกรณ์ควบคุมการจราจรให้เป็นไปตามคู่มือการใช้อุปกรณ์ควบคุมการจราจรบริเวณพื้นที่ก่อสร้างของกรมทางหลวง และผู้รับจ้างจะไม่เรียกร้องค่าเสียหายใดๆ จากกรณีดังกล่าวจากผู้ว่าจ้าง การจ่ายค่างานส่วนที่เหลือในครั้งต่อไปนอกจากจะถูกระงับแล้ว ถ้าหากยังมีความจำเป็นที่จะต้องใช้อุปกรณ์ควบคุมการจราจรนั้นต่อไปอีก ผู้ว่าจ้างจะจัดหาทดแทนโดยผู้รับจ้างเป็นผู้รับผิดชอบค่าใช้จ่ายในการนี้ทั้งสิ้น

หมายเหตุ ให้ผู้รับจ้างถือปฏิบัติตามคู่มือเครื่องหมายควบคุมการจราจรในงานก่อสร้าง บูรณะ และบำรุงรักษาทางหลวง ฉบับปี พ.ศ. ๒๕๖๑

เอกสารแนบท้ายเอกสารประกวดราคาอิเล็กทรอนิกส์ ข้อ ๑.๒๓

ประกาศ เลขที่ คค ๐๖๐๕๖/eb /๒๕๖๙ ลงวันที่.....

งานจัดทำเครื่องหมายจราจรบนผิวทาง (การตีเส้น, ลูกศร, ชีตเขียนข้อความ)

๑. สีจราจร (Traffic Paint)

ต้องเป็นผลิตภัณฑ์ที่ผลิตในประเทศไทย ซึ่งแสดงเครื่องหมายมาตรฐานผลิตภัณฑ์อุตสาหกรรม มอก. ๔๑๕ - ๒๕๔๘ สีจราจรไว้ที่ผลิตภัณฑ์ และต้องผลิตจากโรงงานที่ได้รับการรับรองคุณภาพตามมาตรฐาน ข้อกำหนด มอก.๙๐๐๒ หรือ มอก.๙๐๐๑ : ๒๐๐๐

๒. วัสดุเทอร์โมพลาสติก Thermoplastic

ต้องเป็นผลิตภัณฑ์ที่ผลิตในประเทศไทย ซึ่งแสดงเครื่องหมายมาตรฐานผลิตภัณฑ์อุตสาหกรรม มอก. ๕๔๒ - ๒๕๔๙ วัสดุเทอร์โมพลาสติกสะท้อนแสงสำหรับทำเครื่องหมายบนผิวทางไว้ที่ผลิตภัณฑ์ และต้องผลิตจากโรงงานที่ได้รับการรับรองคุณภาพตามมาตรฐานข้อกำหนด มอก.๙๐๐๒ หรือ มอก.๙๐๐๑ : ๒๐๐๐

๓. ลูกแก้ว Glass Bead

ต้องเป็นผลิตภัณฑ์ที่ผลิตในประเทศไทย ซึ่งแสดงเครื่องหมายมาตรฐานผลิตภัณฑ์อุตสาหกรรม มอก. ๕๔๓ - ๒๕๕๐ ลูกแก้วที่ใช้กับวัสดุทำเครื่องหมายบนผิวทาง ประเภท ๒ หรือ ประเภท ๓ ไว้ที่ผลิตภัณฑ์และต้องผลิตจากโรงงานที่ได้รับการรับรองคุณภาพตามมาตรฐานข้อกำหนด มอก.๙๐๐๒ หรือ มอก.๙๐๐๑ : ๒๐๐๐ (กรณีที่มีผู้ได้รับการรับรองระบบคุณภาพเกิน ๓ ราย)

๔. รองพื้น (Tack Coat หรือ Primer)

ก่อนลงวัสดุเทอร์โมพลาสติก ผู้รับจ้างต้องลงวัสดุรองพื้นก่อน วัสดุรองพื้นต้องเป็นผลิตภัณฑ์ที่มีคุณลักษณะตามข้อกำหนดของผู้ผลิตวัสดุเทอร์โมพลาสติกที่ใช้แต่ละยี่ห้อ

๕. ผู้รับจ้างต้องแจ้งยี่ห้อและผู้ผลิตวัสดุที่จะใช้ในงานจ้างตามสัญญา และต้องส่งสำเนาใบอนุญาตแสดงเครื่องหมายมาตรฐานผลิตภัณฑ์อุตสาหกรรม และสำเนาใบรับรองระบบคุณภาพ ตามมาตรฐานข้อกำหนด ให้ผู้ว่าจ้างทราบเป็นหลักฐานก่อนลงมือทำงานตามสัญญา

๖. ผู้รับจ้าง ต้องแจ้งปริมาณวัสดุที่จะใช้ในงานจ้างตามสัดส่วนของปริมาณงานที่ต้องใช้ตามสัญญา เพื่อให้ผู้ว่าจ้างจะได้ตรวจสอบเห็นชอบก่อนลงมือทำงาน และต้องส่งสำเนาดัชนีแบบใบกำกับภาษี (คู่ฉบับจริง) ออกโดยเจ้าของผลิตภัณฑ์ หรือตัวแทนจำหน่ายที่มีหนังสือแต่งตั้งจากเจ้าของผลิตภัณฑ์ของวัสดุที่ใช้งาน พร้อมระบุเลขที่สัญญาลงไปด้วย

๗. การทดสอบวัสดุที่ใช้ในการจัดทำเครื่องหมายจราจรบนผิวทาง ให้ดำเนินการตามบันทึกสำนักวิเคราะห์ และตรวจสอบที่เกี่ยวข้องต่อไป

๘. ผู้รับจ้าง ต้องส่งสำเนาดัชนีแบบใบเสร็จรับเงิน (คู่ฉบับจริง) ออกโดยเจ้าของผลิตภัณฑ์หรือตัวแทนจำหน่าย ที่มีหนังสือแต่งตั้งจากเจ้าของผลิตภัณฑ์ของวัสดุที่ใช้งานพร้อมระบุเลขที่สัญญาลงไปด้วยให้กรรมการตรวจการจ้างตรวจสอบก่อนการตรวจรับผลงานจ้าง หากผู้รับจ้างไม่ดำเนินการดังกล่าวข้างต้นถือว่า ผู้รับจ้างผิดเงื่อนไขสาระสำคัญ ผู้ว่าจ้างจะไม่จ่ายเงินค่างานให้

เอกสารแนบท้ายเอกสารประกวดราคาอิเล็กทรอนิกส์ ข้อ ๑.๒๔
ประกาศ เลขที่ คค ๐๖๐๕๖/eb /๒๕๖๙ ลงวันที่.....

เงื่อนไขการจ่ายค่างานผิวทาง

การเบิกจ่ายค่างานผิวทาง ต้องมีผลการตรวจสอบความเรียบที่ผิวทาง (Surface Tolerance) ด้วยเครื่องมือวัดความเรียบของผิวทางชนิดรถเข็น (Walking Profiler) โดยส่วนตรวจสอบและวิเคราะห์ทางวิศวกรรม สำนักงานทางหลวงในพื้นที่ที่โครงการฯ ตั้งอยู่ และในการตรวจวัดจะต้องมีค่าดัชนีความขรุขระสากล (International Roughness Index, IRI) ดังนี้

ลักษณะทางเรขาคณิต	ค่าดัชนีความขรุขระสากล, IRI (m/KM)	
	ผิวจราจรแอสฟัลต์คอนกรีต	ผิวจราจรคอนกรีต
ทางตรง ทางทั่วไป	≤๒.๕	≤๒.๕
ทางโค้งกวนและลาดชัน R < ๕๐ ม. และ สะพานกัลบรถ	ยกเว้นการวัด	ยกเว้นการวัด
พื้นที่จังหวัดยะลา จังหวัดปัตตานี จังหวัดนราธิวาส จังหวัดสตูล และจังหวัดสงขลา ในเขต ๔ อำเภอ คือ อำเภอจะนะ อำเภอเทพา อำเภอนาทวี อำเภอสะบ้าย้อย	ยกเว้นการวัด	ยกเว้นการวัด

เอกสารแนบท้ายเอกสารประกวดราคาอิเล็กทรอนิกส์ ข้อ ๑.๒๕

ประกาศ เลขที่ คค ๐๖๐๕๖/eb /๒๕๖๙ ลงวันที่.....

หนังสือเรื่องแจ้งยืนยันการให้ความยินยอมให้ใช้ผลิตภัณฑ์ของโรงงานผสมแอสฟัลต์คอนกรีต

ที่

วันที่.....

เรื่อง แจ้งยืนยันการให้ความยินยอมให้ใช้ผลิตภัณฑ์จากโรงงานผสมแอสฟัลต์คอนกรีต

เรียน ผู้อำนวยการแขวงทางหลวง.....

สิ่งที่ส่งมาด้วย ๑. สำเนาหนังสือรับรองการจดทะเบียนนิติบุคคล จำนวน ๑ ชุด

๒. สำเนาใบอนุญาตประกอบกิจการโรงงาน (รง.๔) จำนวน ๑ ชุด

โดยหนังสือฉบับนี้ บริษัท/ห้างหุ้นส่วนจำกัด.....

โดย.....ผู้มีอำนาจทำการแทน ซึ่งเป็นเจ้าของโรงงานผสมแอสฟัลต์คอนกรีต

และได้รับอนุญาตให้ประกอบกิจการโรงงานถูกต้องตามกฎหมาย ขอแจ้งยืนยันการให้ความยินยอมให้ บริษัท/

ห้างหุ้นส่วนจำกัด.....ใช้ผลิตภัณฑ์จากโรงงานผสมแอสฟัลต์คอนกรีต และยืนยันจะให้

การสนับสนุนจัดส่งยางแอสฟัลต์คอนกรีต และงานอื่นๆ ที่เกี่ยวข้องเพื่อให้ บริษัท/ห้างหุ้นส่วนจำกัด.....

.....ใช้ในการดำเนินการโครงการงานก่อสร้าง/งานจ้างเหมาทำการ

.....ตามแบบแขวงทางหลวง..... ณ ทางหลวงหมายเลข.....

ตอน.....ระหว่าง กม..... ตลอดระยะเวลาการก่อสร้าง

ของโครงการดังกล่าวข้างต้น

จึงเรียนยืนยันมาเพื่อทราบ

ขอแสดงความนับถือ

(.....)

ผู้มีอำนาจทำการแทนบริษัท / ห้างหุ้นส่วนจำกัด

เอกสารแนบท้ายเอกสารประกวดราคาอิเล็กทรอนิกส์ ข้อ ๑.๒๖
 ประกาศ เลขที่ คค ๐๖๐๕๖/eb /๒๕๖๙ ลงวันที่.....

แบบแสดงแผนที่ที่ตั้งโรงงานผสมแอสฟัลต์คอนกรีตและเส้นทางขนส่งจากโรงงานผสมแอสฟัลต์คอนกรีตถึง
 กึ่งกลางของโครงการก่อสร้าง

1) แผนที่เส้นทางขนส่ง

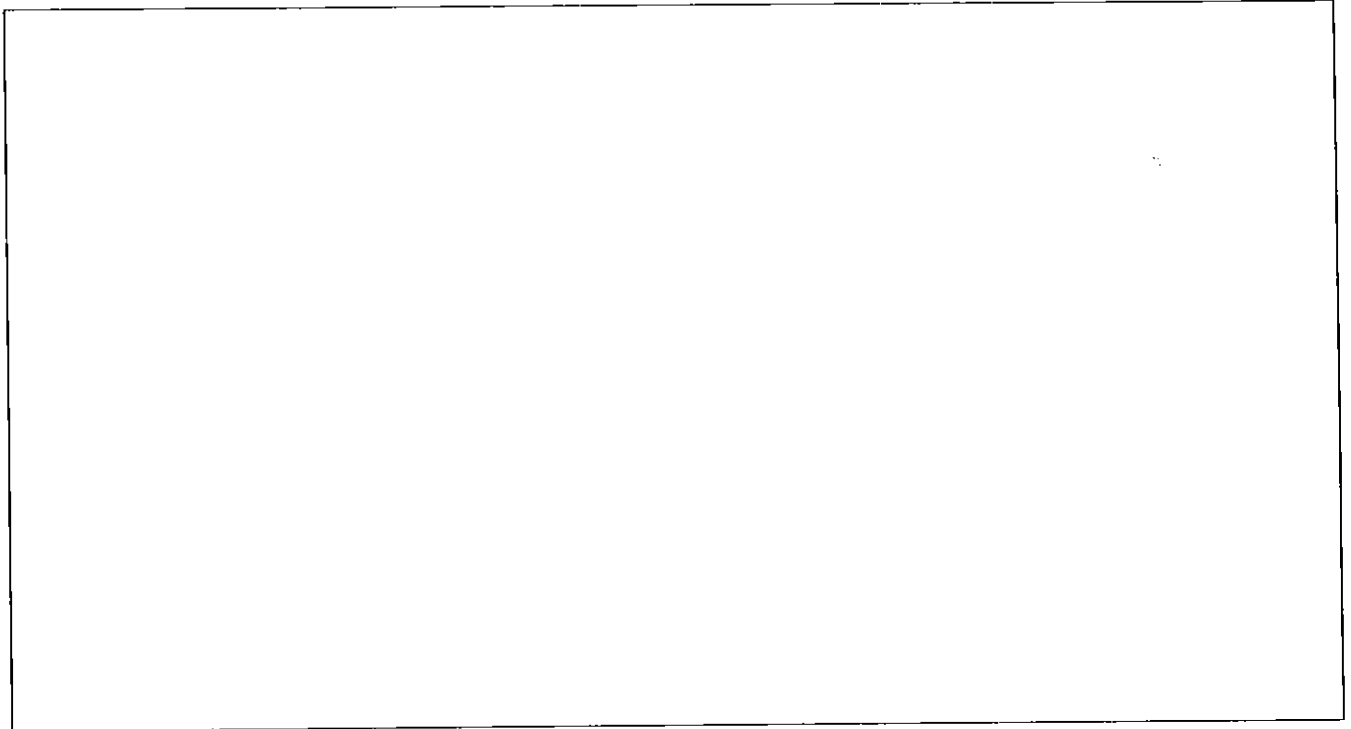

ลำดับที่	แหล่งวัสดุ	ระยะขนส่ง (กม.)
1.	ตำแหน่งที่ตั้ง Plant ทล.....กม.....offset กม. พิกัด..... (Latitude, Longitude)	
2.	ตำแหน่งกึ่งกลางงาน ทล.....กม..... พิกัด..... (Latitude, Longitude)	
3.	เส้นทางขนส่ง จาก Plant ถึงกึ่งกลางหน้างาน ทล..... กม..... ทล..... กม..... -ทล.....กม..... ทล..... กม..... -ทล.....กม..... ทล..... กม..... -ทล.....กม..... ทล..... กม..... -ทล.....กม.....	
ระยะทางขนส่ง จาก Plant ถึง กึ่งกลางหน้างาน	

*หมายเหตุ - เป็นเส้นทางที่รถบรรทุกสามารถวิ่งผ่านได้

เอกสารแนบท้ายเอกสารประกวดราคาอิเล็กทรอนิกส์ ข้อ ๑.๒๗
ประกาศ เลขที่ คค ๐๖๐๕๖/eb /๒๕๖๙ ลงวันที่.....

ข้อกำหนดผลการทดสอบค่าความสามารถในการรับกำลังอัดของคอนกรีต

ค่าความสามารถในการรับกำลังอัด (Compressive Strength) ของคอนกรีต ให้ใช้ผลการทดสอบ
แท่งคอนกรีตมาตรฐานทรงลูกบาศก์ขนาด ๑๕ x ๑๕ x ๑๕ เซนติเมตร ที่อายุ ๒๘ วัน เป็นเกณฑ์ในกรณีที่ผล
การทดสอบ แท่งคอนกรีตมาตรฐานที่อายุน้อยกว่า ๒๘ วัน ได้ค่าความสามารถในการรับกำลังอัดไม่น้อยกว่า
ค่ากำลังอัดที่กำหนดไว้ในแบบให้ถือว่าคอนกรีตนั้น มีความสามารถในการรับกำลังอัดที่อายุ ๒๘ วัน ตาม
ข้อกำหนด

(ร่าง)

พ.๑-๐๕

บันทึกการทําสัญญา

กรมทางหลวง

สัญญาที่ ๑ นร...../๒๕๖๙ ลงวันที่.....

๑. ผู้รับจ้าง หรือ ผู้ขาย.....
๒. หน่วยงาน แขวงทางหลวงนครราชสีมาที่ ๑ ถ.สุรนารายณ์ ต.ในเมือง อ.เมืองนครราชสีมา จ.นครราชสีมา
๓. ผู้มีอำนาจอนุมัติ (ตำแหน่ง) ผู้อำนวยการสำนักงานทางหลวง อนุมัติเมื่อ
๔. จ้าง/ซื้อ โดยวิธี ประกวดราคาอิเล็กทรอนิกส์ (e-bidding)
๕. ค่างานรายนี้ถือจ่ายจากงบประมาณปี พ.ศ. ๒๕๖๙ กิจกรรมยกระดับความปลอดภัยจุกดกลับริดในระดับเดียวกัน รหัสงาน ๓๓๗๐๐ กิจกรรมยกระดับความปลอดภัยจุกดกลับริดในระดับเดียวกัน หมวด ค่าที่ดินและสิ่งก่อสร้าง งานยกระดับความปลอดภัยจุกดกลับริดในระดับเดียวกัน ทางหลวงหมายเลข ๒๐๒
ชื่อสายทางหรือตอน แก่งสนามนาง - คอนตะหินิน
จาก กม.๖๔+๕๘๖ ถึง กม.๖๔+๙๘๐
ผลผลิต ๑ แห่ง จำนวน ๑๕,๐๐๐,๐๐๐.๐๐ บาท
ได้รับอนุมัติเงินประจำงวดเลขที่..... ลงวันที่..... จำนวน..... บาท
๖. ราคาคิดเป็นหน่วยละ ตามเอกสารแนบท้ายสัญญาจ้างข้อ ๒.๔ ผนวก ๔ รวมค่างาน..... บาท
เงินล่วงหน้า ๑๕ % เป็นเงิน..... บาท
๗. เงินจัดสรรตามหนังสือเลขที่..... ลงวันที่.....
๘. ค.ร.ม. อนุมัติให้ผูกพันงบประมาณข้ามปี พ.ศ. ถึง พ.ศ.
ตามหนังสือเลขที่..... ลงวันที่..... วงเงิน..... บาท
๙. เงินประกันสัญญา ๕ % ของค่างาน บาท โดย
 เงินสด..... บาท
 เช็คนาคาร..... เลขที่..... ลงวันที่.....
 หนังสือค้ำประกันธนาคาร.....
 อื่น ๆ.....
๑๐. เงินค้ำประกันผลงาน ๑๐ %
๑๑. ค่าปรับผิดสัญญาจ้างวันละ ร้อยละ ๐.๒๕ ของค่างาน บาท
 ค่าปรับผิดสัญญาซื้อ..... % ต่อวัน ของราคาสิ่งของที่ยังไม่ได้รับมอบ
๑๒. วันเริ่มต้นสัญญาวันที่..... (นับถัดจากวันที่ได้รับหนังสือแจ้งจากกรมให้เริ่มทำงาน)
๑๓. วันสิ้นสุดสัญญาวันที่..... (ระยะเวลาดำเนินการ ๑๘๐ วัน)

ลงชื่อ.....ผู้บันทึก
(นางจรีสตรี ลำเพย) นักจัดการงานทั่วไปชำนาญการ
วันที่

หมายเหตุ

(นายรุ่งโรจน์ สถิตย์)
ผอ.ขท.นครราชสีมาที่ ๑ ✓

(ร่าง)

สัญญาจ้างก่อสร้าง

สัญญาเลขที่ ๑ นร...../๒๕๖๘

สัญญาฉบับนี้ทำขึ้น ณ แขวงทางหลวงนครราชสีมาที่ ๑ ถนนสุรนารายณ์ ตำบลในเมือง อำเภอเมืองนครราชสีมา จังหวัดนครราชสีมา เมื่อวันที่..... เดือน..... พ.ศ. ระหว่าง กรมทางหลวง โดย นายรุ่งโรจน์ สติชัย ตำแหน่ง ผู้อำนวยการแขวงทางหลวงนครราชสีมาที่ ๑ ซึ่งต่อไปใน สัญญานี้เรียกว่า “ผู้ว่าจ้าง” ฝ่ายหนึ่ง กับ ซึ่งจดทะเบียนเป็นนิติบุคคล ณ มีสำนักงานใหญ่อยู่เลขที่..... ถนน..... ตำบล/แขวง..... อำเภอ/เขต..... จังหวัด..... โดย..... ผู้มีอำนาจลงนามผูกพันนิติบุคคลปรากฏตามหนังสือรับรองของสำนักงานทะเบียนหุ้นส่วนบริษัท ลงวันที่..... และหนังสือมอบอำนาจลงวันที่.....) แนบท้ายสัญญานี้ (ในกรณีที่ผู้รับจ้างเป็น บุคคลธรรมดาให้ใช้ข้อความว่า กับ อยู่บ้านเลขที่..... ถนน..... ตำบล/แขวง..... อำเภอ/เขต..... จังหวัด..... ผู้ถือบัตรประจำตัวประชาชนเลขที่..... ดังปรากฏ ตามสำเนาบัตรประจำตัวประชาชนแนบท้ายสัญญานี้) ซึ่งต่อไปในสัญญานี้เรียกว่า “ผู้รับจ้าง” อีกฝ่ายหนึ่ง คู่สัญญาได้ตกลงกันมีข้อความดังต่อไปนี้

ข้อ ๑ ข้อตกลงว่าจ้าง

ผู้ว่าจ้างตกลงจ้างและผู้รับจ้างตกลงรับจ้างทำงาน กิจกรรมยกระดับความปลอดภัยจุด กลับรถในระดับเดียวกัน ทางหลวงหมายเลข ๒๐๒ ตอน แก่งสนามนาง - ดอนตะหนิน ระหว่าง กม.๖๔+๕๘๖ - กม.๖๔+๕๘๐ ผลผลิต ๑ แห่ง ด้วยวิธีประกวดราคาอิเล็กทรอนิกส์ (e-bidding) ณ ตำบล/แขวง สามเมือง อำเภอ/เขต เมืองนครราชสีมา จังหวัดนครราชสีมา ตามข้อกำหนดและเงื่อนไขแห่งสัญญานี้รวมทั้ง เอกสารแนบท้ายสัญญา

ผู้รับจ้างตกลงที่จะจัดหาแรงงานและวัสดุ เครื่องมือเครื่องใช้ ตลอดจนอุปกรณ์ต่างๆ ชนิดดีเพื่อใช้ในการงานจ้างตามสัญญานี้

ข้อ ๒ เอกสารอันเป็นส่วนหนึ่งของสัญญา

เอกสารแนบท้ายสัญญาดังต่อไปนี้ให้ถือเป็นส่วนหนึ่งของสัญญานี้

๒.๑ ผนวก ๑ แบบรูป

จำนวน ๑ ชุด

๒.๓ ผนวก ๒ รายการละเอียดและข้อกำหนดการก่อสร้างทางหลวง เล่มที่ ๑ และเล่มที่ ๒

- มาตรฐานที่ ทล.-ม.๑๐๒/๒๕๓๒
- มาตรฐานที่ ทล.-ม.๒๐๓/๒๕๖๗
- มาตรฐานที่ ทล.-ม.๒๐๖/๒๕๖๔
- มาตรฐานที่ ทล.-ม.๒๐๘/๒๕๓๒
- มาตรฐานที่ ทล.-ม.๓๐๒/๒๕๓๒
- มาตรฐานที่ ทล.-ม.๓๐๓/๒๕๕๗
- มาตรฐานที่ ทล.-ม.๔๐๒/๒๕๕๗
- มาตรฐานที่ ทล.-ม.๔๐๓/๒๕๓๑
- มาตรฐานที่ ทล.-ม.๔๐๘/๒๕๓๒
- ข้อกำหนดที่ ทล.-ก.๔๐๑/๒๕๕๕
- STANDARD DRAWING (Revision ๒๐๑๕)

- รายละเอียดและข้อกำหนดการจัดทำเครื่องหมายจราจรบนผิวทาง ฉบับกรกฎาคม ๒๕๕๑
 - คู่มือเครื่องหมายควบคุมจราจรในงานก่อสร้างบูรณะและบำรุงรักษา ฉบับปี พ.ศ.๒๕๖๑
 - ข้อกำหนดและมาตรฐานทั่วไป งานติดตั้งไฟฟ้าแสงสว่างบนทางหลวง
- | | | | | | |
|------|---------|---|-------|---|------|
| ๒.๔ | ผนวก ๔ | แบบแสดงรายการ ปริมาณงาน และราคา | จำนวน | ๑ | ชุด |
| ๒.๕ | ผนวก ๕ | รายละเอียดการคำนวณราคากลางงานก่อสร้างตาม BOQ (Bill of Quantities) | จำนวน | ๑ | ชุด |
| ๒.๖ | ผนวก ๖ | ใบเสนอราคา | จำนวน | ๒ | หน้า |
| ๒.๗ | ผนวก ๗ | หนังสือแจ้งให้เริ่มทำงาน | จำนวน | ๑ | หน้า |
| ๒.๘ | ผนวก ๘ | การให้ข่าวสารเกี่ยวกับการก่อสร้าง | จำนวน | ๒ | หน้า |
| ๒.๙ | ผนวก ๙ | สูตรการปรับราคา | จำนวน | ๗ | หน้า |
| ๒.๑๐ | ผนวก ๑๐ | เงื่อนไขการเสนอแผนการทำงาน | จำนวน | ๑ | หน้า |
| ๒.๑๑ | ผนวก ๑๑ | เรื่อง การจ้างช่วง | จำนวน | ๑ | หน้า |
| ๒.๑๒ | ผนวก ๑๒ | แนวทางการพิจารณาขยายอายุสัญญาหรือการงดหรือลดค่าปรับงานจ้างเหมาของกรมทางหลวง (สิงหาคม ๒๕๖๑) | จำนวน | ๑ | ชุด |
| ๒.๑๓ | ผนวก ๑๓ | รายงานงานและเงื่อนไขที่ผู้รับจ้างต้องรับผิดชอบในความชำรุดบกพร่องหรือความเสียหายภายในกำหนดเวลา | จำนวน | ๑ | หน้า |
| ๒.๑๔ | ผนวก ๑๔ | เงื่อนไขการจ่ายค่างานผิวทาง | จำนวน | ๑ | หน้า |
| ๒.๑๕ | ผนวก ๑๕ | เงื่อนไขงานก่อสร้างที่มีการเปลี่ยนแปลงหรือเพิ่ม - ลดจุดก่อสร้าง | จำนวน | ๑ | หน้า |
| ๒.๑๖ | ผนวก ๑๖ | รายละเอียดและหลักเกณฑ์งานบริหารการจราจรในระหว่างการก่อสร้าง | จำนวน | ๒ | หน้า |
| ๒.๑๗ | ผนวก ๑๗ | รายละเอียดงานจัดทำเครื่องหมายจราจรบนผิวทาง (การตีเส้น, ลูกศร, ชีตเขียนข้อความ) | จำนวน | ๑ | หน้า |

ความใดในเอกสารแนบท้ายสัญญาที่ขัดหรือแย้งกับข้อความในสัญญานี้ ให้ใช้ข้อความในสัญญานี้บังคับ และในกรณีที่เอกสารแนบท้ายสัญญาขัดแย้งกันเอง ผู้รับจ้างจะต้องปฏิบัติตามคำวินิจฉัยของผู้ว่าจ้าง คำวินิจฉัยของผู้ว่าจ้างให้ถือเป็นที่สุด และผู้รับจ้างไม่มีสิทธิเรียกร้องค่าจ้าง ค่าเสียหายหรือค่าใช้จ่ายใดๆ เพิ่มเติมจากผู้ว่าจ้างทั้งสิ้น

ข้อ ๓ หลักประกันการปฏิบัติตามสัญญา

ในขณะที่ทำสัญญานี้ผู้รับจ้างได้นำหลักประกันเป็น.....

เป็นจำนวนเงิน.....บาท (.....)

ซึ่งเท่ากับร้อยละ ๕ (ห้า) ของราคาค่าจ้างตามสัญญา มามอบให้แก่ผู้ว่าจ้างเพื่อเป็นหลักประกันการปฏิบัติตามสัญญานี้

กรณีผู้รับจ้างใช้หนังสือค้ำประกันมาเป็นหลักประกันการปฏิบัติตามสัญญา หนังสือค้ำประกันดังกล่าวจะต้องออกโดยธนาคารที่ประกอบกิจการในประเทศไทย หรือโดยบริษัทเงินทุนหรือบริษัทเงินทุนหลักทรัพย์ที่ได้รับอนุญาตให้ประกอบกิจการเงินทุนเพื่อการพาณิชย์และประกอบธุรกิจค้ำประกันตามประกาศของธนาคารแห่งประเทศไทย ตามรายชื่อบริษัทเงินทุนที่ธนาคารแห่งประเทศไทย

แจ้งเวียนให้ทราบตามแบบที่คณะกรรมการนโยบายการจัดซื้อจัดจ้างและการบริหารพัสดุภาครัฐกำหนด หรืออาจเป็นหนังสือคำประกันอิเล็กทรอนิกส์ตามวิธีการที่กรมบัญชีกลางกำหนดก็ได้ และจะต้องมีอายุการ คำประกันตลอดไปจนกว่าผู้รับจ้างพ้นข้อผูกพันตามสัญญา

หลักประกันที่ผู้รับจ้างนำมามอบให้ตามวรรคหนึ่ง จะต้องมียุครอบคลุมความรับผิดชอบ ทั้งปวงของผู้รับจ้างตลอดอายุสัญญา ถ้าหลักประกันที่ผู้รับจ้างนำมามอบให้ดังกล่าวลดลงหรือเสื่อมค่าลง หรือมียายุไม่ครอบคลุมถึงความรับผิดชอบของผู้รับจ้างตลอดอายุสัญญา ไม่ว่าจะด้วยเหตุใดๆ ก็ตาม รวมถึงกรณี ผู้รับจ้างส่งมอบงานล่าช้าเป็นเหตุให้ระยะเวลาแล้วเสร็จหรือวันครบกำหนดความรับผิดชอบในความชำรุดบกพร่อง ตามสัญญาเปลี่ยนแปลงไป ไม่ว่าจะเกิดขึ้นคราวใด ผู้รับจ้างต้องหาหลักประกันใหม่หรือหลักประกันเพิ่มเติม ให้มีจำนวนครบถ้วนตามวรรคหนึ่งนำมามอบให้แก่ผู้ว่าจ้างภายใน ๑๕ (สิบห้า) วัน นับถัดจากวันที่ได้รับแจ้ง เป็นหนังสือจากผู้ว่าจ้าง

หลักประกันที่ผู้รับจ้างนำมามอบไว้ตามข้อนี้ ผู้ว่าจ้างจะคืนให้แก่ผู้รับจ้างโดยไม่มี ดอกเบี้ยเมื่อผู้รับจ้างพ้นจากข้อผูกพันและความรับผิดชอบทั้งปวงตามสัญญาแล้ว

ข้อ ๔ (ก) ค่าจ้างและการจ่ายเงิน

ผู้ว่าจ้างตกลงจ่ายและผู้รับจ้างตกลงรับเงินค่าจ้างเป็นจำนวนเงิน.....บาท (.....) ซึ่งได้รวมภาษีมูลค่าเพิ่มจำนวน.....บาท (.....) ตลอดจนภาษีอากรอื่นๆ และค่าใช้จ่ายทั้งปวงด้วยแล้ว โดยถือราคาต่อหน่วยเป็นเกณฑ์ตามรายการ แต่ละประเภทดังที่ได้กำหนดไว้ในใบแจ้งปริมาณงานและราคา ตามเอกสารแนบท้ายสัญญาจ้างข้อ ๒.๔ หมวด ๔

คู่สัญญาทั้งสองฝ่ายต่างตกลงว่าจำนวนปริมาณงานที่กำหนดไว้ในบัญชีรายการก่อสร้าง หรือใบแจ้งปริมาณงานและราคานี้เป็นจำนวนโดยประมาณเท่านั้น จำนวนปริมาณงานที่แท้จริงอาจจะมาก หรือน้อยกว่านี้ก็ได้ ซึ่งผู้ว่าจ้างจะจ่ายเงินค่าจ้างให้แก่ผู้รับจ้างตามราคาต่อหน่วยของงาน แต่ละรายการที่ได้ ทำเสร็จจริง คู่สัญญาทั้งสองฝ่ายต่างตกลงที่จะไม่เปลี่ยนแปลงราคาต่อหน่วยหรือเรียกวงค่าสินไหมทดแทน อันเกิดจากการที่จำนวนปริมาณงานในแต่ละรายการได้แตกต่างไปจากที่กำหนดไว้ในสัญญา ทั้งนี้ นอกจากใน กรณีต่อไปนี้

๔.๑ เมื่อปริมาณงานที่ทำเสร็จจริงในส่วนที่เกินกว่าร้อยละ ๑๒๕ (หนึ่งร้อยยี่สิบห้า) แต่ไม่เกินร้อยละ ๑๕๐ (หนึ่งร้อยห้าสิบ) ของปริมาณงานที่กำหนดไว้ในสัญญาหรือใบแจ้งปริมาณงานและ ราคา จะจ่ายให้อัตราร้อยละ ๙๐ (เก้าสิบ) ของราคาต่อหน่วยตามสัญญา

๔.๒ เมื่อปริมาณงานที่ทำเสร็จจริงในส่วนที่เกินกว่าร้อยละ ๑๕๐ (หนึ่งร้อยห้าสิบ) ของปริมาณงานที่กำหนดไว้ในสัญญาหรือใบแจ้งปริมาณงานและราคา จะจ่ายให้อัตราร้อยละ ๘๓ (แปดสิบสาม) ของราคาต่อหน่วยตามสัญญา

๔.๓ เมื่อปริมาณงานที่ทำเสร็จจริงน้อยกว่าร้อยละ ๗๕ (เจ็ดสิบห้า) ของปริมาณงาน ที่กำหนดไว้ในสัญญาหรือใบแจ้งปริมาณงานและราคา จะจ่ายให้ตามราคาต่อหน่วยในสัญญาและจะจ่ายเพิ่ม ชดเชยเป็นค่า Overhead และ Mobilization สำหรับงานรายการนั้นในอัตราร้อยละ ๑๗ (สิบเจ็ด) ของ ผลต่างระหว่างปริมาณงานทั้งหมดของงานรายการนั้นตามสัญญาโดยประมาณกับปริมาณงานที่ทำเสร็จจริงคุณ ด้วยราคาต่อหน่วยตามสัญญา ทั้งนี้ การจ่ายเงินเพิ่มชดเชยเป็นค่า Overhead และ Mobilizationดังกล่าว ผู้ว่าจ้างจะจ่ายให้แก่ผู้รับจ้างในงวดสุดท้ายของการจ่ายเงินค่าจ้างตามสัญญา

๔.๔ ผู้ว่าจ้างจะจ่ายเงินที่เพิ่มขึ้นตามข้อ ๔.๑ หรือ ๔.๒ ดังกล่าวข้างต้น ในงวดสุดท้าย ของการจ่ายเงินหรือก่อนงวดสุดท้ายของการจ่ายเงินตามที่ผู้ว่าจ้างจะพิจารณาเห็นสมควร เว้นแต่กรณีที่ ผู้ว่าจ้างพิจารณาเห็นว่าปริมาณงานที่ทำเสร็จจริงดังกล่าว มิได้มีส่วนเกี่ยวข้องกับงานอื่นที่เหลือ อีกทั้งงานที่ เหลืออยู่ก็มิได้มีผลกระทบต่อค่าจ้างที่แล้วเสร็จจริงในงวดดังกล่าว ทั้งนี้ ผู้ว่าจ้าง อาจจ่ายเงินที่ เพิ่มขึ้นให้แก่ผู้รับจ้างพร้อมกับการจ่ายเงินค่าจ้างงวดนั้นๆ และการพิจารณาว่างานใดอยู่ในหลักเกณฑ์ ดังกล่าวหรือไม่ เป็นดุลพินิจโดยเด็ดขาดของผู้ว่าจ้าง

ผู้ว่าจ้างตกลงที่จะจ่ายเงินค่าจ้างให้แก่ผู้รับจ้างเป็นรายเดือนตามเนื้องานที่ทำเสร็จจริง เมื่อผู้ว่าจ้างหรือเจ้าหน้าที่ของผู้ว่าจ้างได้ทำการตรวจสอบผลงานที่ทำเสร็จแล้ว และปรากฏว่าเป็นที่พอใจตรงตามข้อกำหนดแห่งสัญญานี้ทุกประการ ผู้ว่าจ้างจะออกหนังสือรับรองการรับมอบงานนั้น ให้แก่ผู้รับจ้าง การจ่ายเงินงวดสุดท้ายจะจ่ายให้เมื่องานทั้งหมดตามสัญญาได้แล้วเสร็จทุกประการ รวมทั้งการทำสถานที่ก่อสร้างให้สะอาดเรียบร้อยตามที่กำหนดไว้ในข้อ ๒๐

การจ่ายเงินตามเงื่อนไขแห่งสัญญา ผู้ว่าจ้างจะโอนเงินเข้าบัญชีเงินฝากธนาคารของผู้รับจ้าง ชื่อธนาคาร.....สาขา.....ชื่อบัญชี.....เลขที่บัญชี..... ทั้งนี้ ผู้รับจ้างตกลงเป็นผู้รับภาระเงินค่าธรรมเนียมหรือค่าบริการอื่นใดเกี่ยวกับการโอน รวมทั้งค่าใช้จ่ายอื่นใด (ถ้ามี) ที่ธนาคารเรียกเก็บ และยินยอมให้มีการหักเงินดังกล่าวจากจำนวนเงินโอนในงวดนั้นๆ (ความในวรรคนี้ใช้สำหรับกรณีที่หน่วยงานของรัฐจะจ่ายเงินตรงให้แก่ผู้รับจ้าง (ระบบ Direct Payment) โดยการโอนเงินเข้าบัญชีเงินฝากธนาคารของผู้รับจ้าง ตามแนวทางที่กระทรวงการคลังหรือหน่วยงานของรัฐเจ้าของงบประมาณเป็นผู้กำหนด แล้วแต่กรณี)

ข้อ ๕ เงินค่าจ้างล่วงหน้า

ผู้ว่าจ้างตกลงจ่ายเงินค่าจ้างล่วงหน้าให้แก่ผู้รับจ้าง เป็นจำนวนเงิน.....บาท (.....) ซึ่งเท่ากับร้อยละ ๑๕ (สิบห้า) ของราคาค่าจ้าง ตามสัญญาที่ระบุไว้ในข้อ ๔ เงินค่าจ้างล่วงหน้าดังกล่าวจะจ่ายให้ภายหลังจากที่ผู้รับจ้างได้วางหลักประกันการรับเงินค่าจ้างล่วงหน้าเป็น.....(หนังสือค้ำประกันหรือหนังสือค้ำประกันอิเล็กทรอนิกส์ของธนาคารภายในประเทศหรือพันธบัตรรัฐบาลไทย).....เต็มตามจำนวนเงินค่าจ้างล่วงหน้านั้นให้แก่ผู้ว่าจ้าง ผู้รับจ้างจะต้องออกใบเสร็จรับเงินค่าจ้างล่วงหน้าตามแบบที่ผู้ว่าจ้างกำหนดให้และผู้รับจ้างตกลงที่จะกระทำตามเงื่อนไขอันเกี่ยวกับการใช้จ่ายและการใช้คืนเงินค่าจ้างล่วงหน้า นั้น ดังต่อไปนี้

๕.๑ ผู้รับจ้างจะใช้เงินค่าจ้างล่วงหน้าเพื่อเป็นค่าใช้จ่ายในการปฏิบัติงานตามสัญญาเท่านั้น หากผู้รับจ้างใช้จ่ายเงินค่าจ้างล่วงหน้าหรือส่วนใดส่วนหนึ่งของเงินค่าจ้างล่วงหน้าในทางอื่น ผู้ว่าจ้างอาจจะเรียกเงินค่าจ้างล่วงหน้าคืนจากผู้รับจ้างหรือบังคับเอาจากหลักประกันการรับเงินค่าจ้างล่วงหน้าได้ทันที

๕.๒ เมื่อผู้ว่าจ้างเรียกร้อง ผู้รับจ้างต้องแสดงหลักฐานการใช้จ่ายเงินค่าจ้างล่วงหน้า เพื่อพิสูจน์ว่าได้เป็นไปตามข้อ ๕.๑ ภายในกำหนด ๑๕ (สิบห้า) วัน นับถัดจากวันได้รับแจ้งเป็นหนังสือจากผู้ว่าจ้าง หากผู้รับจ้างไม่อาจแสดงหลักฐานดังกล่าว ภายในกำหนด ๑๕ (สิบห้า) วัน ผู้ว่าจ้างอาจเรียกเงินค่าจ้างล่วงหน้าคืนจากผู้รับจ้างหรือบังคับเอาจากหลักประกันการรับเงินค่าจ้างล่วงหน้าได้ทันที

๕.๓ (ก) (สำหรับสัญญาที่เป็นราคาต่อหน่วย)

ในการจ่ายเงินค่าจ้างให้แก่ผู้รับจ้างตามข้อ ๔ (ก) ผู้ว่าจ้างจะหักเงินค่าจ้างในแต่ละเดือนเพื่อชดใช้คืนเงินค่าจ้างล่วงหน้าไว้จำนวนร้อยละ ๒๐ (ยี่สิบ) ของจำนวนเงินค่าจ้างในแต่ละเดือน (๑๖) ทั้งนี้ จนกว่าจำนวนเงินที่หักไว้จะครบตามจำนวนเงินค่าจ้างล่วงหน้าที่ผู้รับจ้างได้รับไปแล้ว ยกเว้นค่าจ้างเดือนสุดท้ายจะหักไว้เป็นจำนวนเท่ากับจำนวนเงินค่าจ้างล่วงหน้าที่เหลือทั้งหมด

๕.๔ เงินจำนวนใดๆ ก็ตามที่ผู้รับจ้างจะต้องจ่ายให้แก่ผู้ว่าจ้างเพื่อชำระหนี้หรือเพื่อชดใช้ความรับผิดชอบต่างๆ ตามสัญญา ผู้ว่าจ้างจะหักเอาจากเงินค่าจ้างงวดที่จะจ่ายให้แก่ผู้รับจ้างก่อนที่จะหักชดใช้คืนเงินค่าจ้างล่วงหน้า

๕.๕ ในกรณีที่มีการบอกเลิกสัญญา หากเงินค่าจ้างล่วงหน้าที่เหลือเกินกว่าจำนวนเงินที่ผู้รับจ้างจะได้รับหลังจากหักชดใช้ในกรณีอื่นแล้ว ผู้รับจ้างจะต้องจ่ายคืนเงินจำนวนที่เหลือนั้นให้แก่ผู้ว่าจ้าง ภายใน ๗ (เจ็ด) วัน นับถัดจากวันได้รับแจ้งเป็นหนังสือจากผู้ว่าจ้าง

๕.๖ (ก) (สำหรับสัญญาที่เป็นราคาต่อหน่วย)

ผู้ว่าจ้างจะคืนหลักประกันการรับเงินค่าจ้างล่วงหน้าให้แก่ผู้รับจ้าง ต่อเมื่อ

ผู้ว่าจ้างได้หักเงินค่าจ้างไว้ครบจำนวนเงินค่าจ้างล่วงหน้าตามข้อ ๕.๓ (ก) แล้ว เว้นแต่ในกรณีดังต่อไปนี้ ผู้รับจ้างมีสิทธิขอคืนหลักประกันการรับเงินค่าจ้างส่วนหน้าบางส่วนก่อนได้

(๑) กรณีผู้รับจ้างได้วางหลักประกันการรับเงินค่าจ้างล่วงหน้าไว้ฉบับเดียว หากผู้ว่าจ้างได้หักเงินค่าจ้างล่วงหน้าไปแล้ว ผู้รับจ้างมีสิทธิขอคืนหลักประกันการรับเงินค่าจ้างล่วงหน้าในส่วนที่ผู้ว่าจ้างได้หักเงินค่าจ้างล่วงหน้าไปแล้วนั้น โดยผู้รับจ้างจะต้องนำหลักประกันการรับเงินค่าจ้างล่วงหน้าฉบับใหม่ที่มีมูลค่าเท่ากับเงินค่าจ้างล่วงหน้าที่เหลืออยู่มาวางให้แก่ผู้ว่าจ้าง

(๒) กรณีผู้รับจ้างได้วางหลักประกันการรับเงินค่าจ้างล่วงหน้าไว้หลายฉบับ ซึ่งแต่ละฉบับมีมูลค่าเท่ากับจำนวนเงินค่าจ้างล่วงหน้าที่ผู้ว่าจ้างจะต้องหักไว้ในแต่ละงวด หากผู้ว่าจ้างได้หักเงินค่าจ้างล่วงหน้าในงวดใดแล้ว ผู้รับจ้างมีสิทธิขอคืนหลักประกันการรับเงินค่าจ้างล่วงหน้าในงวดนั้นได้

ข้อ ๖ การหักเงินประกันผลงาน

ในการจ่ายเงินให้แก่ผู้รับจ้างแต่ละงวด ผู้ว่าจ้างจะหักเงินจำนวนร้อยละ ๑๐ ของเงินที่ต้องจ่ายในงวดนั้น เพื่อเป็นประกันผลงานในกรณีที่เงินประกันผลงานจะต้องถูกหักไว้ทั้งสิ้นไม่ต่ำกว่า ๖ เดือน (สำหรับสัญญาที่เป็นราคาต่อหน่วย) หรือจำนวน.....บาท (สำหรับสัญญาที่เป็นราคาเหมารวม) ผู้รับจ้างมีสิทธิที่จะขอเงินประกันผลงานคืนโดยผู้รับจ้างจะต้องวางหนังสือค้ำประกันของธนาคาร ซึ่งออกโดยธนาคารภายในประเทศ มาวางไว้ต่อผู้ว่าจ้างเพื่อเป็นหลักประกันแทนก็ได้

ผู้ว่าจ้างจะคืนเงินประกันผลงาน และ/หรือ หนังสือค้ำประกันของธนาคารดังกล่าว ตามวรรคหนึ่งให้แก่ผู้รับจ้างพร้อมกับการจ่ายเงินงวดสุดท้าย

ข้อ ๗ (ก) กำหนดเวลาแล้วเสร็จและสิทธิของผู้ว่าจ้างในการบอกเลิกสัญญา

ภายในกำหนด ๗ (เจ็ด) วัน นับถัดจากวันลงนามในสัญญาผู้รับจ้างจะต้องเสนอแผนงานให้เป็นที่พอใจแก่ผู้ว่าจ้าง โดยแสดงถึงขั้นตอนของการทำงานและกำหนดเวลาที่ต้องใช้ในการทำงานหลักต่างๆ ให้แล้วเสร็จ

ผู้รับจ้างต้องเริ่มทำงานที่รับจ้างภายในกำหนด ๗ (เจ็ด) วัน นับถัดจากวันที่ได้รับหนังสือแจ้งให้เริ่มงาน และจะต้องทำงานให้แล้วเสร็จภายในกำหนด ๑๘๐ (ร้อยแปดสิบ) วัน นับถัดจากวันที่ได้รับหนังสือแจ้ง ดังกล่าวนั้น

ถ้าผู้รับจ้างมิได้เสนอแผนงาน หรือมิได้ลงมือทำงานภายในกำหนดเวลาหรือไม่สามารถทำงานให้แล้วเสร็จตามกำหนดเวลา หรือมีเหตุให้เชื่อได้ว่าผู้รับจ้างไม่สามารถทำงานให้แล้วเสร็จภายในกำหนดเวลา หรือจะแล้วเสร็จล่าช้าเกินกว่ากำหนดเวลา หรือผู้รับจ้างทำผิดสัญญาข้อใดข้อหนึ่ง หรือตกเป็นผู้ถูกพิทักษ์ทรัพย์เด็ดขาด หรือตกเป็นผู้ล้มละลาย หรือเพิกเฉยไม่ปฏิบัติตามคำสั่งของคณะกรรมการตรวจรับพัสดุหรือผู้ควบคุมงานหรือบริษัทที่ปรึกษาซึ่งได้รับมอบอำนาจจากผู้ว่าจ้าง ผู้ว่าจ้างมีสิทธิที่จะบอกเลิกสัญญานี้ได้ และมีสิทธิจ้างผู้รับจ้างรายใหม่เข้าทำงานของผู้รับจ้างให้ลุล่วงไปได้ด้วย การใช้สิทธิบอกเลิกสัญญานั้นไม่กระทบสิทธิของผู้ว่าจ้างที่จะเรียกร้องค่าเสียหายจากผู้รับจ้าง

การที่ผู้ว่าจ้างไม่ใช้สิทธิเลิกสัญญาดังกล่าวข้างต้นนั้น ไม่เป็นเหตุให้ผู้รับจ้างพ้นจากความรับผิดตามสัญญา

ข้อ ๘ ความรับผิดชอบในความชำรุดบกพร่องของงานจ้าง

เมื่องานแล้วเสร็จบริบูรณ์ และผู้ว่าจ้างได้รับมอบงานจากผู้รับจ้างหรือจากผู้รับจ้างรายใหม่ ในกรณีที่มีการบอกเลิกสัญญาตามข้อ ๗ หากมีเหตุชำรุดบกพร่องหรือเสียหายเกิดขึ้นจากการจ้างนี้ ภายในกำหนด ๓ (สาม) ปี นับถัดจากวันที่ได้รับมอบงานดังกล่าว ซึ่งความชำรุดบกพร่องหรือเสียหายนั้น เกิดจากความบกพร่องของผู้รับจ้างอันเกิดจากการใช้วัสดุที่ไม่ถูกต้องหรือทำไว้ไม่เรียบร้อย หรือทำไม่ถูกต้องตามมาตรฐานแห่งหลักวิชา ผู้รับจ้างจะต้องรีบทำการแก้ไข ให้เป็นที่เรียบร้อยโดยไม่ชักช้า โดยผู้ว่าจ้างไม่ต้องออกเงินใดๆ ในการนี้ทั้งสิ้น หากผู้รับจ้างไม่กระทำการดังกล่าวภายในกำหนด ๑๕ (สิบห้า) วัน นับถัดจากวันที่

ได้รับแจ้งเป็นหนังสือจากผู้ว่าจ้างหรือไม่ทำการแก้ไขให้ถูกต้องเรียบร้อยภายในเวลาที่ผู้ว่าจ้างกำหนด ให้ผู้ว่าจ้างมีสิทธิที่จะทำการนั้นเองหรือจ้างผู้อื่นให้ทำงานนั้น โดยผู้รับจ้างต้องเป็นผู้ออกค่าใช้จ่ายเองทั้งสิ้น

ในกรณีเร่งด่วนจำเป็นต้องรีบแก้ไขเหตุชำรุดบกพร่องหรือเสียหายโดยเร็ว และไม่อาจรอให้ผู้รับจ้างแก้ไขในระยะเวลาที่กำหนดได้ตามวรรคหนึ่งได้ ผู้ว่าจ้างมีสิทธิเข้าจัดการแก้ไขเหตุชำรุดบกพร่องหรือเสียหายนั้นเอง หรือจ้างผู้อื่นให้ซ่อมแซมความชำรุดบกพร่องหรือเสียหาย โดยผู้รับจ้างต้องรับผิดชอบชำระค่าใช้จ่ายทั้งหมด

การที่ผู้ว่าจ้างทำการนั้นเอง หรือจ้างผู้อื่นให้ทำงานนั้นแทนผู้รับจ้าง ไม่ทำให้ผู้รับจ้างหลุดพ้นจากความรับผิดชอบตามสัญญา หากผู้รับจ้างไม่ชดใช้ค่าใช้จ่ายหรือค่าเสียหายตามที่ผู้ว่าจ้างเรียกร้อง ผู้ว่าจ้างมีสิทธิบังคับจากหลักประกันการปฏิบัติตามสัญญาได้

ข้อ ๙ การจ้างช่วง

ผู้รับจ้างจะต้องไม่เอางานทั้งหมดหรือแต่บางส่วนแห่งสัญญานี้ไปจ้างช่วงอีกทอดหนึ่ง เว้นแต่การจ้างช่วงงานแต่บางส่วนที่ได้รับอนุญาตเป็นหนังสือจากผู้ว่าจ้างแล้ว การที่ผู้ว่าจ้างได้อนุญาตให้จ้างช่วงงานแต่บางส่วนดังกล่าวนี้ ไม่เป็นเหตุให้ผู้รับจ้างหลุดพ้นจากความรับผิดชอบหรือพันธะหน้าที่ตามสัญญานี้ และผู้รับจ้างจะยังคงต้องรับผิดชอบในความผิดและความประมาทเลินเล่อของผู้รับจ้างช่วง หรือของตัวแทนหรือลูกจ้างของผู้รับจ้างช่วงนั้นทุกประการ

กรณีผู้รับจ้างไปจ้างช่วงงานแต่บางส่วนโดยฝ่าฝืนความในวรรคหนึ่ง ผู้รับจ้างต้องชำระค่าปรับให้แก่ผู้ว่าจ้างเป็นจำนวนเงินในอัตราร้อยละ ๑๒ (สิบสอง) ของวงเงินของงานที่จ้างช่วงตามสัญญานี้ ไม่ตัดสิทธิผู้ว่าจ้างในการบอกเลิกสัญญา

ข้อ ๑๐ การควบคุมงานของผู้รับจ้าง

ผู้รับจ้างจะต้องควบคุมงานที่รับจ้างอย่างเอาใจใส่ ด้วยประสิทธิภาพและความชำนาญ และในระหว่างทำงานที่รับจ้างจะต้องจัดให้มีผู้แทนซึ่งทำงานเต็มเวลาเป็นผู้รับผิดชอบควบคุมงานของผู้รับจ้าง ผู้แทนดังกล่าวจะต้องได้รับมอบอำนาจจากผู้รับจ้าง คำสั่งหรือคำแนะนำต่างๆ ที่ผู้ว่าจ้าง คณะกรรมการตรวจรับพัสดุ ผู้ควบคุมงาน หรือบริษัทที่ปรึกษาที่ผู้ว่าจ้างแต่งตั้งได้แจ้งแก่ผู้แทนเช่นว่านั้น ให้ถือว่าเป็นคำสั่งหรือคำแนะนำที่ได้แจ้งแก่ผู้รับจ้าง การแต่งตั้งผู้แทนตามข้อนี้จะต้องทำเป็นหนังสือ และต้องได้รับความเห็นชอบเป็นหนังสือจากผู้ว่าจ้าง การเปลี่ยนตัวหรือแต่งตั้งผู้แทนใหม่จะทำได้หากไม่ได้รับความเห็นชอบเป็นหนังสือจากผู้ว่าจ้างก่อน

ผู้ว่าจ้างมีสิทธิที่จะขอให้เปลี่ยนตัวผู้แทนตามวรรคหนึ่ง โดยแจ้งเป็นหนังสือไปยังผู้รับจ้าง และผู้รับจ้างจะต้องทำการเปลี่ยนตัวผู้แทนนั้นโดยพลัน โดยไม่คิดค่าจ้างหรือราคาเพิ่มหรืออ้างเป็นเหตุเพื่อขยายอายุสัญญาอันเนื่องมาจากเหตุนี้

ข้อ ๑๑ ความรับผิดชอบของผู้รับจ้าง

ผู้รับจ้างจะต้องรับผิดชอบต่ออุบัติเหตุ ความเสียหาย หรือภัยอันตรายใดๆ อันเกิดจากการปฏิบัติงานของผู้รับจ้าง และจะต้องรับผิดชอบต่อความเสียหายจากการกระทำของลูกจ้างหรือตัวแทนของผู้รับจ้าง และจากการปฏิบัติงานของผู้รับจ้างช่วงด้วย (ถ้ามี)

ความเสียหายใดๆ อันเกิดแก่งานที่ผู้รับจ้างได้ทำขึ้น แม้จะเกิดขึ้นเพราะเหตุสุดวิสัยก็ตาม ผู้รับจ้างจะต้องรับผิดชอบโดยซ่อมแซมให้คืนดีหรือเปลี่ยนให้ใหม่โดยค่าใช้จ่ายของผู้รับจ้างเอง เว้นแต่ความเสียหายนั้นเกิดจากความผิดของผู้ว่าจ้าง ทั้งนี้ ความรับผิดชอบของผู้รับจ้างดังกล่าวในข้อนี้จะสิ้นสุดลงเมื่อผู้ว่าจ้างได้รับมอบงานครั้งสุดท้าย ซึ่งหลังจากนั้นผู้รับจ้างคงต้องรับผิดชอบเพียงในกรณีชำรุดบกพร่องหรือความเสียหายดังกล่าวในข้อ ๘ เท่านั้น

ผู้รับจ้างจะต้องรับผิดชอบต่อบุคคลภายนอกในความเสียหายใดๆ อันเกิดจากการปฏิบัติงานของผู้รับจ้าง หรือลูกจ้างหรือตัวแทนของผู้รับจ้าง รวมถึงผู้รับจ้างช่วง (ถ้ามี) ตามสัญญานี้ หากผู้ว่าจ้างถูก

เรียกร้องหรือฟ้องร้องหรือต้องคดีใช้ค่าเสียหายให้แก่บุคคลภายนอกไปแล้ว ผู้รับจ้างจะต้องดำเนินการใดๆ เพื่อให้มีการว่าต่างแก้ต่างให้แก่ผู้ว่าจ้างโดยค่าใช้จ่ายของผู้รับจ้างเอง รวมทั้งผู้รับจ้างจะต้องคดีใช้ค่าเสียหายนั้นๆ ตลอดจนค่าใช้จ่ายใดๆ อันเกิดจากการถูกเรียกร้องหรือถูกฟ้องร้องให้แก่ผู้ว่าจ้างทันที

ข้อ ๑๒ การจ่ายเงินแก่ลูกจ้าง

ผู้รับจ้างจะต้องจ่ายเงินแก่ลูกจ้างที่ผู้รับจ้างได้จ้างมาในอัตราและตามกำหนดเวลาที่ผู้รับจ้างได้ตกลงหรือทำสัญญาไว้ต่อลูกจ้างดังกล่าว

ถ้าผู้รับจ้างไม่จ่ายเงินค่าจ้างหรือค่าทดแทนอื่นใดแก่ลูกจ้างดังกล่าวในวรรคหนึ่ง ผู้ว่าจ้างมีสิทธิที่จะเอาเงินค่าจ้างที่จะต้องจ่ายแก่ผู้รับจ้างมาจ่ายให้แก่ลูกจ้างของผู้รับจ้างดังกล่าว และให้ถือว่าผู้ว่าจ้างได้จ่ายเงินจำนวนนั้นเป็นค่าจ้างให้แก่ผู้รับจ้างตามสัญญาแล้ว

ผู้รับจ้างจะต้องจัดให้มีประกันภัยสำหรับลูกจ้างทุกคนที่จ้างมาทำงาน โดยให้ครอบคลุมถึงความรับผิดชอบทั้งปวงของผู้รับจ้าง รวมทั้งผู้รับจ้างช่วง (ถ้ามี) ในกรณีความเสียหายที่คิดค่าสินไหมทดแทนได้ตามกฎหมาย ซึ่งเกิดจากอุบัติเหตุหรือภัยอันตรายใดๆ ต่อลูกจ้างหรือบุคคลอื่นที่ผู้รับจ้างหรือผู้รับจ้างช่วงจ้างมาทำงาน ผู้รับจ้างจะต้องส่งมอบกรมธรรม์ประกันภัยดังกล่าวพร้อมทั้งหลักฐานการชำระเบี้ยประกันให้แก่ผู้ว่าจ้างเมื่อผู้ว่าจ้างเรียกร้อง

ข้อ ๑๓ การตรวจงานจ้าง

ถ้าผู้ว่าจ้างแต่งตั้งคณะกรรมการตรวจรับพัสดุ ผู้ควบคุมงาน หรือบริษัทที่ปรึกษาเพื่อควบคุมการทำงานของลูกจ้าง คณะกรรมการตรวจรับพัสดุ ผู้ควบคุมงาน หรือบริษัทที่ปรึกษานั้นมีอำนาจเข้าไปตรวจการงานในโรงงานและสถานที่ก่อสร้างได้ตลอดเวลา และผู้รับจ้างจะต้องอำนวยความสะดวกและให้ความช่วยเหลือในการนั้นตามสมควร

การที่มีคณะกรรมการตรวจรับพัสดุ ผู้ควบคุมงาน หรือบริษัทที่ปรึกษานั้น หากทำให้ผู้รับจ้างพ้นความรับผิดชอบตามสัญญานี้ข้อใดข้อหนึ่งไม่

ข้อ ๑๔ แบบรูปและรายการละเอียดคลาดเคลื่อน

ผู้รับจ้างรับรองว่าได้ตรวจสอบและทำความเข้าใจในแบบรูปและรายการละเอียดโดยถี่ถ้วนแล้ว หากปรากฏว่าแบบรูปและรายการละเอียดนั้นผิดพลาดหรือคลาดเคลื่อนไปจากหลักการทางวิศวกรรมหรือทางเทคนิค ผู้รับจ้างตกลงที่จะปฏิบัติตามคำวินิจฉัยของผู้ว่าจ้าง คณะกรรมการตรวจรับพัสดุ ผู้ควบคุมงาน หรือบริษัทที่ปรึกษาที่ผู้ว่าจ้างแต่งตั้ง เพื่อให้งานแล้วเสร็จบริบูรณ์ คำวินิจฉัยดังกล่าวให้ถือเป็นที่สุด โดยผู้รับจ้างจะคิดค่าจ้าง ค่าเสียหาย หรือค่าใช้จ่ายใดๆ เพิ่มขึ้นจากผู้ว่าจ้าง หรือขอขยายอายุสัญญาไม่ได้

ข้อ ๑๕ การควบคุมงานโดยผู้ว่าจ้าง

ผู้รับจ้างตกลงว่าคณะกรรมการตรวจรับพัสดุ ผู้ควบคุมงาน หรือบริษัทที่ปรึกษาที่ผู้ว่าจ้างแต่งตั้ง มีอำนาจที่จะตรวจสอบและควบคุมงานเพื่อให้เป็นไปตามสัญญานี้และมีอำนาจที่จะสั่งให้แก้ไขเปลี่ยนแปลงเพิ่มเติม หรือตัดทอนซึ่งงานตามสัญญานี้ หากผู้รับจ้างขัดขืนไม่ปฏิบัติตาม ผู้ว่าจ้าง คณะกรรมการตรวจรับพัสดุ ผู้ควบคุมงาน หรือบริษัทที่ปรึกษา มีอำนาจที่จะสั่งให้หยุดการนั้นชั่วคราวได้ ความล่าช้าในกรณีเช่นนี้ ผู้รับจ้างจะถือเป็นเหตุขอขยายระยะเวลาการปฏิบัติงานตามสัญญาหรือเรียกร้องค่าเสียหายใดๆ ไม่ได้ทั้งสิ้น

ข้อ ๑๖ งานพิเศษและการแก้ไขงาน

ผู้ว่าจ้างมีสิทธิที่จะสั่งเป็นหนังสือให้ผู้รับจ้างทำงานพิเศษซึ่งไม่ได้แสดงไว้หรือรวมอยู่ในเอกสารสัญญานี้ หากงานพิเศษนั้นๆ อยู่ในขอบข่ายทั่วไปแห่งวัตถุประสงค์ของสัญญานี้ นอกจากนี้ผู้ว่าจ้างยังมีสิทธิสั่งให้เปลี่ยนแปลงหรือแก้ไขแบบรูปและข้อกำหนดต่างๆ ในเอกสารสัญญานี้ด้วย

อัตรากำลังหรือราคาที่กำหนดไว้ในสัญญา ให้กำหนดใช้สำหรับงานพิเศษหรืองานที่เพิ่มเติมขึ้น หรือตัดทอนลงทั้งปวงตามคำสั่งของผู้ว่าจ้าง หากในสัญญาไม่ได้กำหนดไว้ถึงอัตรากำลัง หรือราคาใดๆ ที่จะนำมาใช้สำหรับงานพิเศษหรืองานที่เพิ่มขึ้นหรือลดลงดังกล่าว ผู้ว่าจ้างและผู้รับจ้างจะได้ตกลงกันที่จะกำหนดอัตรากำลังหรือราคาที่เพิ่มขึ้นหรือลดลง รวมทั้งการขยายระยะเวลา (ถ้ามี) กันใหม่เพื่อความเหมาะสม ในกรณีที่ตกลงกันไม่ได้ ผู้ว่าจ้างจะกำหนดอัตรากำลังหรือราคาตามแต่ผู้ว่าจ้างจะเห็นว่าเหมาะสมและถูกต้อง ซึ่งผู้รับจ้างจะต้องปฏิบัติตามคำสั่งของผู้ว่าจ้างไปก่อนเพื่อมิให้เกิดความเสียหายแก่งานที่จ้าง

ข้อ ๑๗ ค่าปรับ

หากผู้รับจ้างไม่สามารถทำงานให้แล้วเสร็จภายในเวลาที่กำหนดไว้ในสัญญาและผู้ว่าจ้างยังมีได้บอกเลิกสัญญา ผู้รับจ้างจะต้องชำระค่าปรับให้แก่ผู้ว่าจ้างเป็นจำนวนเงินวันละ ร้อยละ ๐.๒๕ บาท (.....) และจะต้องชำระค่าใช้จ่ายในการควบคุมงาน (ถ้ามี) ในเมื่อผู้ว่าจ้างต้องจ้างผู้ควบคุมงานอีกต่อหนึ่งเป็นจำนวนเงินวันละ.....บาท (.....) นับถัดจากวันที่ครบกำหนดเวลาแล้วเสร็จของงานตามสัญญาหรือวันที่ผู้ว่าจ้างได้ขยายเวลาทำงานให้ จนถึงวันที่ทำงานแล้วเสร็จจริง นอกจากนี้ผู้รับจ้างยอมให้ผู้ว่าจ้างเรียกค่าเสียหายอันเกิดขึ้นจากการที่ ผู้รับจ้างทำงานล่าช้าเฉพาะส่วนที่เกินกว่าจำนวนค่าปรับและค่าใช้จ่ายดังกล่าวได้อีกด้วย

ในระหว่างที่ผู้ว่าจ้างยังมีได้บอกเลิกสัญญานั้น หากผู้ว่าจ้างเห็นว่าผู้รับจ้างจะไม่สามารถปฏิบัติตามสัญญาต่อไปได้ ผู้ว่าจ้างจะใช้สิทธิบอกเลิกสัญญาและใช้สิทธิตามข้อ ๑๘ ก็ได้ และถ้าผู้ว่าจ้างได้แจ้งข้อเรียกร้องไปยังผู้รับจ้างเมื่อครบกำหนดเวลาแล้วเสร็จของงานขอให้ชำระค่าปรับแล้ว ผู้ว่าจ้างมีสิทธิที่จะปรับผู้รับจ้างจนถึงวันบอกเลิกสัญญาได้อีกด้วย

ข้อ ๑๘ สิทธิของผู้ว่าจ้างภายหลังบอกเลิกสัญญา

ในกรณีที่ผู้ว่าจ้างบอกเลิกสัญญา ผู้ว่าจ้างอาจทำงานนั้นเองหรือว่าจ้างผู้อื่นให้ทำงานนั้นต่อจนแล้วเสร็จก็ได้ ผู้ว่าจ้างหรือผู้ที่รับจ้างทำงานนั้นต่อมีสิทธิใช้เครื่องใช้ในการก่อสร้าง สิ่งที่สร้างขึ้นชั่วคราวสำหรับงานก่อสร้าง และวัสดุต่างๆ ซึ่งเห็นว่าจะต้องสงวนเอาไว้เพื่อการปฏิบัติตามสัญญาตามที่จะเห็นสมควร

ในกรณีดังกล่าว ผู้ว่าจ้างมีสิทธิริบหรือบังคับจากหลักประกันการปฏิบัติตามสัญญาทั้งหมดหรือบางส่วน ตามแต่จะเห็นสมควร นอกจากนี้ ผู้รับจ้างจะต้องรับผิดชอบในค่าเสียหายซึ่งเป็นจำนวนเกินกว่าหลักประกันการปฏิบัติตามสัญญา รวมทั้งค่าใช้จ่ายที่เพิ่มขึ้นในการทำงานนั้นต่อให้แล้วเสร็จตามสัญญา ตลอดจนค่าใช้จ่ายในการควบคุมงานเพิ่ม (ถ้ามี) ซึ่งผู้ว่าจ้างจะหักเอาจากเงินประกันผลงานหรือจำนวนเงินใดๆ ที่จะจ่ายให้แก่ผู้รับจ้างก็ได้

ข้อ ๑๙ การบังคับค่าปรับ ค่าเสียหาย และค่าใช้จ่าย

ในกรณีที่ผู้รับจ้างไม่ปฏิบัติตามสัญญาข้อใดข้อหนึ่งด้วยเหตุใดๆ ก็ตาม จนเป็นเหตุให้เกิดค่าปรับ ค่าเสียหาย หรือค่าใช้จ่ายแก่ผู้ว่าจ้าง ผู้รับจ้างต้องชดใช้ค่าปรับ ค่าเสียหาย หรือค่าใช้จ่ายดังกล่าวให้แก่ผู้ว่าจ้างโดยสิ้นเชิงภายในกำหนด ๑๕ (สิบห้า) วัน นับถัดจากวันที่ได้รับแจ้งเป็นหนังสือจากผู้ว่าจ้าง หากผู้รับจ้างไม่ชดใช้ให้ถูกต้องครบถ้วนภายในระยะเวลาดังกล่าวให้ผู้ว่าจ้าง มีสิทธิที่จะหักเอาจากจำนวนเงินค่าจ้างที่ต้องชำระ หรือจากเงินประกันผลงานของผู้รับจ้าง หรือบังคับจากหลักประกันการปฏิบัติตามสัญญาได้ทันที

หากค่าปรับ ค่าเสียหาย หรือค่าใช้จ่ายที่บังคับจากเงินค่าจ้างที่ต้องชำระ เงินประกันผลงานหรือหลักประกันการปฏิบัติตามสัญญาแล้วยังไม่เพียงพอ ผู้รับจ้างยินยอมชำระส่วนที่เหลือที่ยังขาดอยู่จนครบถ้วนตามจำนวนค่าปรับ ค่าเสียหาย หรือค่าใช้จ่ายนั้น ภายในกำหนด ๗ (เจ็ด) วัน นับถัดจากวันที่ได้รับแจ้งเป็นหนังสือจากผู้ว่าจ้าง

หากมีเงินค่าจ้างตามสัญญาที่หักไว้จ่ายเป็นค่าปรับ ค่าเสียหาย หรือค่าใช้จ่ายแล้วยังเหลืออยู่อีกเท่าใด ผู้ว่าจ้างจะคืนให้แก่ผู้รับจ้างทั้งหมด

ข้อ ๒๐ การทำบริเวณก่อสร้างให้เรียบร้อย

ผู้รับจ้างจะต้องรักษาบริเวณสถานที่ปฏิบัติงานตามสัญญานี้ รวมทั้งโรงงานหรือสิ่งอำนวยความสะดวกในการทำงานของผู้รับจ้าง ลูกจ้าง ตัวแทน หรือผู้รับจ้างช่วง (ถ้ามี) ให้สะอาด ปลอดภัยและมีประสิทธิภาพในการใช้งานตลอดระยะเวลาการจ้าง และเมื่อทำงานเสร็จสิ้นแล้วจะต้องขนย้ายบรรดาเครื่องใช้ในการทำงานจ้างรวมทั้งวัสดุ ชยะมูลฝอย และสิ่งก่อสร้างชั่วคราวต่างๆ (ถ้ามี) ทั้งจะต้องกลบเกลี่ยพื้นดินให้เรียบร้อยเพื่อให้บริเวณทั้งหมดอยู่ในสภาพที่สะอาดและใช้งานได้ทันที

ข้อ ๒๑ การงดหรือลดค่าปรับ หรือการขยายเวลาปฏิบัติงานตามสัญญา

ในกรณีที่มีเหตุเกิดจากความผิดหรือความบกพร่องของฝ่ายผู้ว่าจ้าง หรือเหตุสุดวิสัย หรือเกิดจากเหตุการณ์อันหนึ่งอันใดที่ผู้รับจ้างไม่ต้องรับผิดชอบตามกฎหมาย หรือเหตุอื่นตามที่กำหนดในกฎกระทรวง ซึ่งออกตามความในกฎหมายว่าด้วยการจัดซื้อจัดจ้างและการบริหารพัสดุภาครัฐทำให้ผู้รับจ้างไม่สามารถทำงานให้แล้วเสร็จตามเงื่อนไขและกำหนดเวลาแห่งสัญญานี้ได้ ผู้รับจ้างจะต้องแจ้งเหตุหรือเหตุการณ์ดังกล่าวพร้อมหลักฐานเป็นหนังสือให้ผู้ว่าจ้างทราบ เพื่อของดหรือลดค่าปรับ หรือขยายเวลาทำงานออกไปภายใน ๑๕ (สิบห้า) วันนับถัดจากวันที่เหตุนั้นสิ้นสุดลง หรือตามที่กำหนดในกฎกระทรวงดังกล่าว แล้วแต่กรณี

ถ้าผู้รับจ้างไม่ปฏิบัติให้เป็นไปตามความในวรรคหนึ่ง ให้ถือว่าผู้รับจ้างได้สละสิทธิเรียกร้องในการที่จะของดหรือลดค่าปรับ หรือขยายเวลาทำงานออกไปโดยไม่มีเงื่อนไขใดๆ ทั้งสิ้น เว้นแต่กรณีเหตุเกิดจากความผิดหรือความบกพร่องของฝ่ายผู้ว่าจ้างซึ่งมีหลักฐานชัดเจนหรือผู้ว่าจ้างทราบที่อยู่แล้วตั้งแต่นั้น

การงดหรือลดค่าปรับ หรือขยายกำหนดเวลาทำงานตามวรรคหนึ่ง อยู่ในดุลพินิจของผู้ว่าจ้างที่จะพิจารณาตามที่เห็นสมควร

ข้อ ๒๒ การใช้เรือไทย

ในการปฏิบัติตามสัญญานี้ หากผู้รับจ้างจะต้องสั่งหรือนำของเข้ามาจากต่างประเทศ รวมทั้งเครื่องมือและอุปกรณ์ที่ต้องนำเข้ามาเพื่อปฏิบัติงานตามสัญญา ไม่ว่าผู้รับจ้างจะเป็นผู้นำของเข้ามาเอง หรือนำเข้ามาโดยผ่านตัวแทนหรือบุคคลอื่นใด ถ้าสิ่งของนั้นต้องนำเข้ามาโดยทางเรือในเส้นทางเดินเรือที่มีเรือไทยเดินอยู่และสามารถให้บริการรับขนได้ตามที่รัฐมนตรีว่าการกระทรวงคมนาคมประกาศกำหนด ผู้รับจ้างต้องจัดการให้สิ่งของดังกล่าวบรรทุกโดยเรือไทยหรือเรือที่มีสิทธิเช่นเดียวกับเรือไทยจากต่างประเทศมายังประเทศไทย เว้นแต่จะได้รับอนุญาตจากกรมเจ้าท่าก่อนบรรทุกของนั้นลงเรืออื่นที่มีใช้เรือไทยหรือเป็นของที่รัฐมนตรีว่าการกระทรวงคมนาคมประกาศยกเว้นให้บรรทุกโดยเรืออื่นได้ ทั้งนี้ไม่ว่าการสั่งหรือนำเข้าสิ่งของดังกล่าวจากต่างประเทศจะเป็นแบบใด

ในการส่งมอบงานตามสัญญาให้แก่ผู้ว่าจ้าง ถ้างานนั้นมีสิ่งของตามวรรคหนึ่ง ผู้รับจ้างจะต้องส่งมอบใบตราส่ง (Bill of Lading) หรือสำเนาใบตราส่งสำหรับของนั้น ซึ่งแสดงว่าได้บรรทุกมาโดยเรือไทยหรือเรือที่มีสิทธิเช่นเดียวกับเรือไทยให้แก่ผู้ว่าจ้างพร้อมกับการส่งมอบงานด้วย

ในกรณีที่สิ่งของดังกล่าวไม่ได้บรรทุกจากต่างประเทศมายังประเทศไทยโดยเรือไทยหรือเรือที่มีสิทธิเช่นเดียวกับเรือไทย ผู้รับจ้างต้องส่งมอบหลักฐานซึ่งแสดงว่าได้รับอนุญาตจากกรมเจ้าท่าให้บรรทุกของโดยเรืออื่นได้หรือหลักฐานซึ่งแสดงว่าได้ชำระค่าธรรมเนียมพิเศษเนื่องจากการไม่บรรทุกของโดยเรือไทยตามกฎหมายว่าด้วยการส่งเสริมการพาณิชย์แล้วอย่างใดอย่างหนึ่งแก่ผู้ว่าจ้างด้วย

ในกรณีที่ผู้รับจ้างไม่ส่งมอบหลักฐานอย่างใดอย่างหนึ่งดังกล่าวในวรรคสองและวรรคสามให้แก่ผู้ว่าจ้าง แต่จะขอส่งมอบงานดังกล่าวให้ผู้ว่าจ้างก่อนโดยไม่รับชำระเงินค่าจ้าง ผู้ว่าจ้างมีสิทธิรับงานดังกล่าวไว้ก่อน และชำระเงินค่าจ้างเมื่อผู้รับจ้างได้ปฏิบัติถูกต้องครบถ้วนดังกล่าวแล้วได้

ข้อ ๒๓ มาตรฐานฝีมือช่าง

ผู้รับจ้างตกลงเป็นเงื่อนไขสำคัญว่า ผู้รับจ้างจะต้องมีและใช้ผู้ผ่านการทดสอบมาตรฐานฝีมือช่าง หรือผู้ผ่านการทดสอบมาตรฐานฝีมือช่างจากคณะกรรมการกำหนดมาตรฐานและทดสอบฝีมือแรงงาน หรือสถาบันของราชการอื่น หรือสถาบันเอกชนที่ทางราชการรับรอง หรือผู้มีวุฒิปับัตรระดับ ปวช. ปวส. หรือ ปวท. หรือเทียบเท่าจากสถาบันการศึกษาที่ ก.พ. รับรองให้เข้ารับราชการได้ ในอัตราไม่ต่ำกว่าร้อยละ ๑๐ (สิบ) ของแต่ละสาขาช่าง แต่จะต้องมีช่างจำนวนอย่างน้อย ๑ (หนึ่ง) คน ในแต่ละสาขาช่างดังต่อไปนี้

- ๒๓.๑ ช่างโยธาหรือช่างก่อสร้าง
- ๒๓.๒ ช่างไฟฟ้า

ผู้รับจ้างจะต้องจัดทำบัญชีแสดงจำนวนช่างทั้งหมดโดยจำแนกตามแต่ละสาขาช่างและระดับช่าง พร้อมกับระบุรายชื่อช่างผู้ผ่านการทดสอบมาตรฐานฝีมือช่างหรือผู้มีวุฒิปับัตรดังกล่าวในวรรคหนึ่ง นำมาแสดงพร้อมหลักฐานต่างๆ ต่อคณะกรรมการตรวจรับพัสดุ หรือผู้ควบคุมงานก่อนเริ่มลงมือทำงาน และพร้อมที่จะให้ผู้ว่าจ้างหรือเจ้าหน้าที่ของผู้ว่าจ้างตรวจสอบดูได้ตลอดเวลาทำงานตามสัญญานี้ของผู้รับจ้าง

ข้อ ๒๔ การปรับราคาค่าจ้าง

ผู้ว่าจ้างและผู้รับจ้าง ตกลงกันให้ใช้สัญญาปรับราคาได้ สำหรับราคางานก่อสร้างตามสัญญานี้โดยการนำสูตร Escalation Factor (k) มาใช้คำนวณราคาค่างานที่เปลี่ยนแปลงไป โดยวิธีการต่อไปนี้ ตามเงื่อนไข หลักเกณฑ์ สูตร และวิธีคำนวณที่ใช้กับสัญญาแบบปรับราคาได้ตามมติคณะรัฐมนตรีเมื่อวันที่ ๒๒ สิงหาคม ๒๕๓๒ เรื่องการพิจารณาช่วยเหลือผู้ประกอบการอาชีพงานก่อสร้าง ตามหนังสือสำนักเลขาธิการคณะรัฐมนตรี ที่ นร ๐๒๐๓/ว ๑๐๙ ลงวันที่ ๒๔ สิงหาคม ๒๕๓๒

สูตรการปรับราคา (สูตรค่า K) จะต้องคงที่ที่ระดับที่กำหนดไว้ในวันแล้วเสร็จตามที่กำหนดไว้ในสัญญา หรือภายในระยะเวลาที่ ผู้ว่าจ้าง ได้ขยายออกไป โดยจะใช้สูตรของทางราชการที่ได้รับปฏิบัติตามภาคผนวกเอกสารแนบท้ายสัญญาจ้างข้อ ๒.๙ ผนวก ๙

สัญญานี้ทำขึ้นเป็นสองฉบับ มีข้อความถูกต้องตรงกัน คู่สัญญาได้อ่านและเข้าใจข้อความโดยละเอียดตลอดแล้ว จึงได้ลงลายมือชื่อ พร้อมทั้งประทับตรา (ถ้ามี) ไว้เป็นสำคัญต่อหน้าพยานและคู่สัญญาต่างยึดถือไว้ฝ่ายละหนึ่งฉบับ

สัญญานฉบับนี้มีรอยขีด, หม่า, ขูด, ลบ, ตกเติมและแก้ไข	(ลงชื่อ).....ผู้ว่าจ้าง
รวม..... แห่ง	(.....)
	(ลงชื่อ).....ผู้รับจ้าง
	(.....)
.....ผู้ว่าจ้าง	(ลงชื่อ).....พยาน
	(.....)
.....ผู้รับจ้าง	(ลงชื่อ).....พยาน
	(.....)

14/
(นายรุ่งโรจน์ สติภัย)
ผอ.ขท.นครราชสีมาที่ ๑

เอกสารแนบท้ายสัญญาจ้างข้อ 2.4 ผนวก 4

สัญญาจ้างเลขที่ 1 นร...../2569 ลงวันที่.....

แบบแสดงรายการ ปริมาณงาน และราคา

ลำดับที่	รายการและราคาต่อหน่วยเป็นตัวเลข	หน่วย	ปริมาณงาน	ราคาต่อหน่วยเป็น		รวมเป็นเงิน (บาท)
				ตัวเลข (บาท)	ตัวเลข (บาท)	
กิจกรรมยกระดับความปลอดภัยบริเวณระดับเดียวกัน ทางหลวงหมายเลข 202 ตอน เก่งสนามนาง - ดอนตะหนิง ระหว่าง กม.64+586 - กม.64+980 ผลิติต 1 แห่ง โดยมีรายละเอียดดังนี้						
1	CLEARING AND GRUBBING / เป็นเงิน.....บาท.....	600.00 /	SQ.M. /		
2	EARTH EXCAVATION / เป็นเงิน.....บาท.....	3,000.00 /	CU.M. /		
3	UNSUITABLE MATERIAL EXCAVATION / เป็นเงิน.....บาท.....	60.00 /	CU.M. /		
4	EARTH EMBANKMENT / เป็นเงิน.....บาท.....	715.00 /	CU.M. /		
5	EARTH FILL IN MEDIAN AND ISLAND / เป็นเงิน.....บาท.....	190.00 /	CU.M. /		
6	SELECTED MATERIAL A / เป็นเงิน.....บาท.....	415.00 /	CU.M. /		
7	SOIL CEMENT SUBBASE / เป็นเงิน.....บาท.....	415.00 /	CU.M. /		

แบบแสดงรายการ ปริมาณงาน และราคา

ลำดับที่	รายการและราคาต่อหน่วยเป็นต้นว่าดังนี้คือ	หน่วย	ปริมาณงาน	ราคาต่อหน่วยเป็น	
				ตัวเลข (บาท)	รวมเป็นเงิน (บาท)
8	CEMENT MODIFIED CRUSHED ROCK BASE / เป็นเงิน.....บาท.....สตางค์ต่อหน่วย	CU.M./	1,925.00 /		
9	SCARIFICATION AND RECONSTRUCTION OF EXISTING SUBBASE 10 CM. THICK / เป็นเงิน.....บาท.....สตางค์ต่อหน่วย	SQ.M./	7,565.00 /		
10	PRIME COAT / เป็นเงิน.....บาท.....สตางค์ต่อหน่วย	SQ.M./	9,315.00 /		
11	TACK COAT / เป็นเงิน.....บาท.....สตางค์ต่อหน่วย	SQ.M./	9,380.00 /		
12	ASPHALT CONCRETE LEVELLING COURSE / เป็นเงิน.....บาท.....สตางค์ต่อหน่วย	TON /	5.00 /		
13	ASPHALT CONCRETE BINDER COURSE 5 CM. THICK (AC 60/70) / เป็นเงิน.....บาท.....สตางค์ต่อหน่วย	SQ.M./	9,315.00 /		
14	ASPHALT CONCRETE WEARING COURSE 5 CM. THICK (AC 60/70) / เป็นเงิน.....บาท.....สตางค์ต่อหน่วย	SQ.M./	9,315.00 /		
15	R.C. PIPE CULVERTS DIA. 1.00 M. CLASS 2 / เป็นเงิน.....บาท.....สตางค์ต่อหน่วย	M. /	4.00 /		
16	HEADWALL FOR R.C. PIPE CULVERT (END WALL) PLAIN CONCRETE / เป็นเงิน.....บาท.....สตางค์ต่อหน่วย	CU.M./	2.00 /		

แบบแสดงรายการ ปริมาณงาน และราคา

ลำดับที่	รายการและราคาต่อหน่วยเป็นตัวหนังสือ	หน่วย	ปริมาณงาน	ราคาต่อหน่วยเป็น	
				ตัวเลข (บาท)	รวมเป็นเงิน (บาท)
17	HEADWALL FOR R.C. PIPE CULVERT (END WALL) REINFORCED CONCRETE / เป็นเงิน.....บาท.....สตางค์ต่อหน่วย	CU.M./	2.00 /		
18	SIDE DITCH LINING TYPE II / เป็นเงิน.....บาท.....สตางค์ต่อหน่วย	SQ.M. /	1,062.00 /		
19	BARRIER CURB / เป็นเงิน.....บาท.....สตางค์ต่อหน่วย	M. /	740.00 /		
20	R.C. SLAB 6 CM. THICK / เป็นเงิน.....บาท.....สตางค์ต่อหน่วย	SQ.M. /	570.00 /		
21	ROADWAY LIGHTINGS 9.00 M. (MOUNTING HEIGHT) TAPERED STEEL POLE / DOUBLE BRACKET WITH HIGH PRESSURE SODIUM LAMPS 250 WATTS, CUT-OFF เป็นเงิน.....บาท.....สตางค์ต่อหน่วย	EACH /	2.00 /		
22	RELOCATION OF EXISTING ROADWAY LIGHTINGS (DOUBLE BRACKET) / เป็นเงิน.....บาท.....สตางค์ต่อหน่วย	EACH /	10.00 /		
23	THERMOPLASTIC PAINT (WHITE) / เป็นเงิน.....บาท.....สตางค์ต่อหน่วย	SQ.M. /	260.00 /		
24	THERMOPLASTIC PAINT (YELLOW) / เป็นเงิน.....บาท.....สตางค์ต่อหน่วย	SQ.M. /	120.00 /		
25	CURB MARKING / เป็นเงิน.....บาท.....สตางค์ต่อหน่วย	SQ.M. /	160.00 /		

แบบแสดงรายการ ปริมาณงาน และราคา

ลำดับที่	รายการและราคาต่อหน่วยเป็นต้นฉบับหนึ่งคือ	หน่วย	ปริมาณงาน	ราคาต่อหน่วยเป็น		รวมเป็นเงิน (บาท)
				ตัวเลข (บาท)	ตัวเศษ (บาท)	
26	TRAFFIC MANAGEMENT DURING CONSTRUCTION / เป็นเงิน.....บาท.....สตางค์ต่อหน่วย	L.S./	1.00 /			
รวมเป็นเงินทั้งสิ้น						

ราคารวมทั้งสิ้นเป็นต้นฉบับหนึ่งคือ ()

หมายเหตุ

1. ภายในระหว่างกิโลเมตรที่แสดงไว้ในบัญชี ผู้ว่าจ้างมีสิทธิที่จะกำหนดให้ทำงานก่อสร้าง ในตอนใด หรือเว้นตอนใด ตามความจำเป็น และเพิ่มเติมตอนต้นหรือตอนปลาย ภายในระยะทางไม่เกินด้านละ 5 กิโลเมตร เพื่อให้ได้ปริมาณงานตามที่กำหนดไว้ในประกาศ/สัญญา นี้
2. ในการประกวดราคาจ้างด้วยวิธีประกวดราคาอิเล็กทรอนิกส์ (e-bidding) ครั้งนี้ ไม่เป็นการผูกมัดว่า กรมทางหลวงจะต้องจ้างหรือลงนามในสัญญา
3. หากมีข้อขัดข้องหรือสาเหตุประการใด ที่จะทำให้กรมทางหลวงไม่อาจรับเป็นคู่สัญญา เสนอราคาในการประกวดราคาอิเล็กทรอนิกส์ (e-bidding) ครั้งนี้ ได้ให้ความยินยอมว่าจะไม่เรียกร้องค่าเสียหายใด ๆ จากทางราชการ
4. การเสนอราคากางานสายนี้ ใช้ระบบภาษีมูลค่าเพิ่ม โดยให้เสนอราคาเป็นราคาที่ยรวมภาษีมูลค่าเพิ่มแล้ว
5. ถ้าการทำงานของผู้รับจ้างตามสัญญานี้ เป็นเหตุ ให้บุคคลภายนอกได้รับความเสียหายด้วยเหตุละเมิดหรือเหตุใดก็ตาม และกรมทางหลวงจะต้อง เสียค่าสินไหมทดแทนและค่าใช้จ่ายอื่นๆ ไปเพื่อความรับผิดชอบของผู้รับจ้างดังกล่าวนี้ เป็นจำนวนเท่าใดก็ได้ที่ผู้รับจ้างยินยอมชดใช้แก่กรมทางหลวงทั้งสิ้น



(นายรุ่งโรจน์ สติษฐ์)

ผอ.จท.นครราชสีมาที่ 1

บริษัท/ห้าง ผู้เสนอราคา

(.....)

วันที่

เอกสารแนบท้ายสัญญาจ้าง ข้อ ๒.๗ ผนวก ๗

สัญญาจ้างเลขที่ ๑ นร...../๒๕๖๙ ลงวันที่.....



ที่ คค ๐๖๐๕๖/๑.๓/

แขวงทางหลวงนครราชสีมาที่ ๑
ถนนสุนทรารายณ์ ตำบลในเมือง
อำเภอเมืองนครราชสีมา
จังหวัดนครราชสีมา ๓๐๐๐๐

วันที่.....

เรื่อง แจ้งให้เริ่มงาน

เรียน กรรมการผู้จัดการ / หุ่นส่วนผู้จัดการ.....

อ้างถึง สัญญาที่ ๑ นร...../๒๕๖๙ ลงวันที่.....

ตามสัญญาดังอ้างถึง สัญญาข้อ ๗ ก. ผู้รับจ้างต้องเริ่มทำงานที่รับจ้างภายในกำหนด ๗ วัน นับถัดจากวันได้รับหนังสือแจ้งให้เริ่มทำงาน และต้องทำงานให้แล้วเสร็จภายในกำหนด.....วัน นับถัดจากวันที่ได้รับหนังสือแจ้งฉบับนี้

ฉะนั้น กรมทางหลวง โดย ผู้อำนวยการแขวงทางหลวงนครราชสีมาที่ ๑ ผู้ว่าจ้าง จึงแจ้งให้.....ผู้รับจ้างให้เริ่มงานภายในกำหนดในข้อสัญญา และทำการให้แล้วเสร็จภายในกำหนดในข้อสัญญานับถัดจากวันได้รับหนังสือฉบับนี้ เริ่มต้นสัญญาวันที่.....สิ้นสุดสัญญาวันที่.....

จึงเรียนมาเพื่อทราบ

ขอแสดงความนับถือ

(นายรุ่งโรจน์ สติชัย)

ผู้อำนวยการแขวงทางหลวงนครราชสีมาที่ ๑
ปฏิบัติราชการแทน อธิบดีกรมทางหลวง

ฝ่ายบริหารงานทั่วไป

โทร.๐-๔๔๒๔-๕๑๘๑ ต่อ ๑๗

ได้รับเรื่องแจ้งให้เริ่มงานแล้วเมื่อวันที่.....

เอกสารแนบท้ายสัญญาจ้างข้อ ๒.๘ หมวด ๘

สัญญาจ้างเลขที่ ๑ นร...../๒๕๖๙ ลงวันที่.....

แบบแผนป้ายประชาสัมพันธ์งานก่อสร้างที่ผู้รับจ้างจะต้องจัดทำและติดตั้งตามมติ
กรม. ที่ นร.๐๕๐๕/ว ๒๗ ลงวันที่ ๒๘ มกราคม ๒๕๕๑

	<p>แขวงทางหลวงนครราชสีมาที่ ๑ ถนนสุรนารายณ์ ตำบลในเมือง อำเภอเมืองนครราชสีมา จังหวัดนครราชสีมา โทร.๐๔๔-๒๔๕๑๘๑</p>
<p>จ้างก่อสร้างกิจกรรมยกระดับความปลอดภัยจุดกัณฑ์รถในระดับเดียวกัน ทางหลวงหมายเลข ๒๐๒ ตอน แก่งสนามนาง - ตอนตะหนิน ระหว่าง กม.๖๔+๕๘๖ - กม.๖๔+๙๘๐ ผลผลิต ๑ แห่ง</p> <p>ผู้รับจ้าง..... ตั้งอยู่เลขที่..... ถนน..... ตำบล..... อำเภอ..... จังหวัด..... โทร..... สัญญาเลขที่..... ลงวันที่..... ระยะเวลาดำเนินการ..... วัน เริ่มต้นสัญญาวันที่..... สิ้นสุดสัญญาวันที่..... วงเงินค่าก่อสร้าง..... บาท ผู้ควบคุมงาน..... ตำแหน่ง..... โทร.....</p> <p>กำลังก่อสร้างด้วยเงินภาษีอากรของประชาชน</p>	

หมายเหตุ ผู้รับจ้างจะต้องจัดทำป้ายประชาสัมพันธ์ดังกล่าว และติดตั้งแผนป้ายขนาด ๒.๔๐ x ๔.๘๐ เมตร
ณ จุดเริ่มต้นและจุดสิ้นสุดงานก่อสร้างอย่างน้อย ๒ จุด โดยให้ผู้ควบคุมงานเป็นผู้กำหนดจุดติดตั้ง
และดำเนินการให้แล้วเสร็จก่อนลงมือทำงาน

.....ผู้ว่าจ้างผู้รับจ้างพยานพยาน

ชื่อหน่วยงานเจ้าของโครงการ สูง 20 ซม. สีขาว

สถานที่ติดตั้งและโทรศัพท์ สูง 10 ซม. สีขาว

คงหรือหน่วยงานเจ้าของโครงการ ๑ 50 ซม. สีขาว หรือชื่อหน่วยงานที่เหมาะสมของแต่ละหน่วยงาน

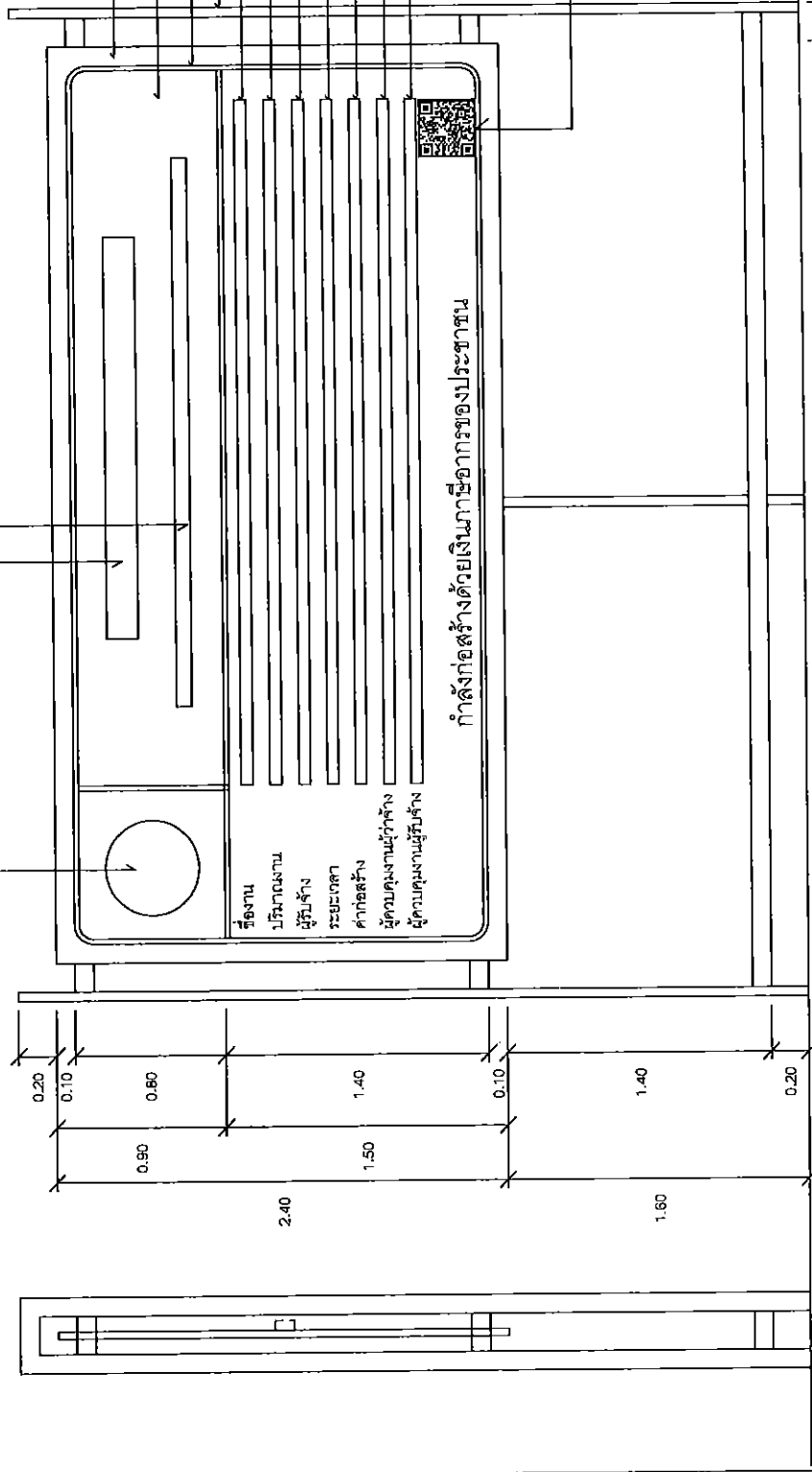

รูปด้านหน้า 1 : 25

รูปด้านข้าง 1 : 25

แปลน 1 : 25

กรมโยธาธิการและผังเมือง	
กองควบคุมการก่อสร้าง	
แบบ	แผ่นป้ายแสดงรายละเอียดเกี่ยวกับงานก่อสร้างของหน่วยงานราชการ
แสดงแบบ	แบบรูปด้านหน้า, รูปด้านข้าง
ขนาดกระดาษ	แผ่น 1
จำนวน	จำนวน 1

ผู้ว่าจ้าง.....ผู้รับจ้าง.....พยาน.....พยาน

เอกสารแนบท้ายสัญญาจ้างข้อ ๒.๙ หมวด ๙
สูตรการปรับราคา

สัญญาจ้างเลขที่ ๑ นร...../๒๕๖๙ ลงวันที่.....

๑. วัสดุที่ใช้ตามนัยแห่งประกาศประกวดราคานี้ ผู้เสนอราคาต้องใช้วัสดุ ณ แหล่งที่มีคุณภาพที่กรมทางหลวงได้ทดลองเห็นชอบแล้ว ซึ่งอาจหาได้จากแหล่งวัสดุ

การระบุแหล่งวัสดุเป็นการแนะนำไว้ ตามความในวรรคก่อนนั้น ผู้รับจ้างจะถือเป็นเหตุเพื่อปิดความรับผิดชอบใดๆ ของตนไม่ได้ การสืบแสวงหาแหล่งวัสดุตามสัญญาเป็นหน้าที่ของผู้รับจ้างที่จะต้องจัดหาตามคุณภาพและลักษณะที่กำหนด

ในการตรวจทดลองคุณภาพวัสดุตามรายละเอียดประกาศแนบท้ายนี้ กรมทางหลวงไม่รับผิดชอบในความเสียหายใดๆ ที่เกิดขึ้นแก่ตัวอย่างที่ส่งมาให้ตรวจทดลอง

๒. บรรดาเครื่องมือเครื่องใช้ต่างๆที่จะใช้ในการดำเนินงานตามประกาศนี้ ตลอดจนวัสดุระเบิดถ้าต้องใช้ ให้เป็นหน้าที่ของผู้รับจ้างจัดหาเองทั้งสิ้น

๓. ในกรณีที่ผู้รับจ้างปฏิบัติผิดสัญญาจ้าง กรมทางหลวงมีสิทธิที่จะหักเงินค่างาน ของผู้รับจ้างชดใช้เงินค่าจ้างล่วงหน้าจนครบจำนวน

๔. ในกรณีที่ผู้รับจ้างมีภาระที่จะต้องชดใช้หนี้สินหรือภาระอื่นใดตามสัญญาจ้าง กรมทางหลวงจะต้องหักเงินค่างานที่มีอยู่ ชดใช้หนี้สินหรือภาระตามสัญญานั้นเสียก่อน หากมีเหลือเท่าใด จึงจะนำมาชดใช้เงินค่าจ้างที่จ่ายล่วงหน้า

๕ ในการรับเงินค่าจ้างล่วงหน้า ตามประกาศนี้

๕.๑ ในกรณีที่ผู้รับจ้างปฏิบัติผิดสัญญา กรมทางหลวงมีสิทธิเรียกเงินที่จ่ายล่วงหน้าจากผู้ค้าประกันได้

๕.๒ ความรับผิดชอบของผู้ค้าประกันลดลงตามส่วน ตามจำนวนเงินที่กรมทางหลวงได้หักชดใช้จากเงินค่างานของผู้รับจ้าง

๕.๓ การหักเงินค่างานของผู้รับจ้างชดใช้เงินค่าจ้างที่จ่ายล่วงหน้านี้ หากปรากฏว่าผู้รับจ้างมีหนี้สินหรือภาระอื่นใดต่อกรมทางหลวง ตามสัญญาจ้างที่ไม่เกี่ยวกับเงินค่าจ้างล่วงหน้ากรมทางหลวงมีสิทธิที่จะหักเงินค่างานของผู้รับจ้างชดใช้หนี้สินหรือภาระตามสัญญาจ้างนั้นก่อน เมื่อมีเงินเหลือจึงจะหักชดใช้เงินค่าจ้างที่จ่ายล่วงหน้า

๖. ข้อกำหนดหรือเงื่อนไขที่กล่าวนี้กับรายละเอียดอื่นๆ จะได้กำหนดไว้ในสัญญาจ้าง หรือสัญญาค้าประกันแล้วแต่กรณี

.....ผู้ว่าจ้างผู้รับจ้างพยานพยาน

๗. งานก่อสร้างสะพานและท่ออุโมงค์ ผู้ว่าจ้างจะแบ่งจ่ายเงินค่างานให้ตามที่กำหนดไว้ในรายการละเอียดและข้อกำหนดการก่อสร้างทางหลวง เล่มที่ ๒

ส่วนงานก่อสร้างสะพานคนเดินข้ามถนน การจ่ายค่างานจะแบ่งจ่ายได้ดังต่อไปนี้

๗.๑	ก่อสร้างตอม่อทุกต้น พร้อมบันไดขึ้น - ลง ให้จ่ายได้	๔๕ %
๗.๒	ก่อสร้างคานพร้อมพื้นสะพานและราวสะพาน ให้จ่ายได้	๔๐ %
๗.๓	ก่อสร้างราวบันได รายการละเอียดต่างๆ พร้อมการตกแต่งงานทั้งหมด เสร็จเรียบร้อยครบถ้วนตามแบบและสัญญาทุกประการ ให้จ่ายได้	๑๕ %
	รวม	๑๐๐ %

๘. ผู้รับจ้างจะต้องจัดหา จัดทำ และติดตั้งป้ายเครื่องหมาย และสัญญาณจราจรชั่วคราวตามมาตรฐานกรมทางหลวง และตามแนวทางปฏิบัติการติดตั้งเครื่องหมาย และสัญญาณสำหรับการจัดซ่อมถนน และงานสาธารณูปโภคของส่วนราชการและรัฐวิสาหกิจ ซึ่งคณะกรรมการป้องกันอุบัติเหตุแห่งชาติกำหนดไว้เพื่อให้ความสะดวกและความปลอดภัยต่อการสัญจรของยานพาหนะและคนเดินเท้าในบริเวณงานก่อสร้าง

ผู้ว่าจ้างอาจให้ผู้รับจ้างเพิ่มเติมการติดตั้งป้ายเครื่องหมายและสัญญาณจราจร นอกเหนือจากที่กำหนดไว้ในมาตรฐานหรือแนวทางปฏิบัติที่กล่าวไว้ในวรรคแรก เมื่อเห็นว่าจะทำให้เกิดความปลอดภัยยิ่งขึ้น

การก่อสร้างสะพานบริเวณที่มีสะพานเดิมอยู่ ก่อนจะดำเนินการก่อสร้าง ผู้รับจ้างต้องจัดทำสะพานเบี่ยงหรือทางเบี่ยงตามแบบเลขที่ S ๕/๐๕ - ๑ ซึ่งสามารถรับน้ำหนักบรรทุกทุกของยานพาหนะขนาด H ๒๐ - ๔๔ ได้ หรือตามที่ผู้ว่าจ้างกำหนดตามความจำเป็น พร้อมทั้งต้องตรวจสอบดูแลบำรุงรักษาให้อยู่ในสภาพดีแข็งแรง และปลอดภัยตลอดระยะเวลาที่ใช้งานอยู่

สะพานเดิมส่วนที่เป็นไม้ หรือส่วนที่เป็นเหล็กผู้รับจ้างจะต้องจัดการรื้อออกนำส่งมอบให้กับเจ้าหน้าที่ของผู้ว่าจ้าง ณ ที่ซึ่งผู้ว่าจ้างจะได้แจ้งให้ทราบ การรื้อตอม่อสะพานซึ่งเป็นไม้ตลอด ให้ใช้วิธีตัดเสาเสมอระดับดิน ถ้าเป็นไม้ต่อกอนกรีตให้ถอนส่วนที่เป็นไม้ออก สำหรับส่วนที่เป็นคอนกรีตของสะพานเดิมทั้งหมดที่มีใช้ส่วนประกอบโครงสร้างใหม่ ผู้รับจ้างต้องจัดการรื้อออกให้เป็นสมบัติของผู้รับจ้าง

สะพานเบี่ยง หรือทางเบี่ยงซึ่งผู้รับจ้างจัดสร้างขึ้น ผู้รับจ้างเป็นฝ่ายรื้อออกเป็นสมบัติของผู้รับจ้างในเมื่อได้ทำการสร้างสิ่งก่อสร้างตามประกาศนี้เสร็จ เปิดการจราจรได้แล้ว

๙. งานรายนี้เป็นงานตามงบประมาณปี๒๕๖๙..... กรมทางหลวงจะรับทำสัญญาผูกพันกับผู้ใดต่อเมื่อได้รับอนุมัติงบประมาณและเงินประจำงวด หรือได้รับอนุมัติจากคณะรัฐมนตรี ให้ทำสัญญาได้

๑๐. ผู้รับจ้างต้องปฏิบัติเกี่ยวกับ น้ำหนักบรรทุกบนทางหลวงตามที่ทางราชการกำหนดโดยเคร่งครัด

๑๑. ผู้รับจ้างต้องก่อสร้างหรือจัดหาสำนักงาน และที่พักชั่วคราวดังนี้-

- ๑๑.๑
- ๑๑.๒
- ๑๑.๓
- ๑๑.๔
- ๑๑.๕
- ๑๑.๖

ในกรณีที่ต้องจัดหาสำนักงานและที่พักชั่วคราว ผู้รับจ้างจะต้องจัดทำให้แล้วเสร็จภายใน ๔๕ วัน นับตั้งแต่วันลงนามในสัญญา และจะต้องจัดให้มีไฟฟ้าและแสงสว่างตลอดจนน้ำอุปโภคบริโภคตามควรแก่กรณี อนึ่ง สถานที่ที่จะก่อสร้างหรือจัดหาสำนักงาน และที่พักชั่วคราว จะต้องได้รับความเห็นชอบจากผู้ว่าจ้างก่อน

ผู้รับจ้างมีหน้าที่จัดหารถยนต์ปิคอัพขนาดเครื่องยนต์ไม่น้อยกว่า ๒,๔๐๐ ซี.ซี. ที่มีสภาพใช้งานได้ดี โดยเป็นรถยนต์ใหม่หรือจดทะเบียนมาแล้วไม่เกิน ๑ ปี โดยนับถึงวันเริ่มทำงานตามสัญญาจำนวน ___ คัน พร้อมพนักงานขับให้สำหรับเจ้าหน้าที่ของกรมทางหลวง ในการควบคุมงานจ้างเหมาก่อสร้างทางหรือสะพานตามสัญญา ตั้งแต่วันเริ่มงานจนแล้วเสร็จ โดยผู้รับจ้างเป็นผู้ออกค่าใช้จ่ายเกี่ยวกับ น้ำมันเชื้อเพลิง น้ำมันหล่อลื่น ค่าอะไหล่ ค่าซ่อม ค่าจ้าง และค่าล่วงเวลาของพนักงานขับทั้ง ___ คัน และผู้รับจ้างต้องรับผิดชอบในกรณีที่เกิดความเสียหาย หรืออุบัติเหตุอันเกิดขึ้นจากการใช้รถยนต์ดังกล่าว ไม่ว่าความเสียหายนั้นจะเกิดขึ้นกับเจ้าหน้าที่ของกรมทางหลวง หรือกรมทางหลวง และเพื่อประโยชน์ของทางราชการตามบัญชีราคาสินค้าสำนักงานเลขาธิการคณะรัฐมนตรี ที่ สร. ๐๒๐๓/๙๒๑๒ ลงวันที่ ๑๘ กรกฎาคม ๒๕๒๗ กรมทางหลวงสงวนสิทธิที่จะแก้ไขเพิ่มเติมเงื่อนไข หรือร่างสัญญาตามที่เห็นสมควร

๑๒. เป็นหน้าที่ของผู้รับจ้างจะต้องขอรายละเอียด และตรวจสอบสภาพข้อเท็จจริงของสถานที่ที่ต้องทำงานเองก่อนการยื่นซองประกวดราคา

๑๓. การปรับราคาค่างานก่อสร้าง

การปรับราคาค่างานก่อสร้างตามสูตรการปรับราคาตั้งระบุในข้อ ๑.๗ จะนำมาใช้ในกรณีที่ราคางานก่อสร้างลดลงหรือเพิ่มขึ้น

๑. การขอเงินเพิ่มค่างานก่อสร้างตามสัญญาแบบปรับราคาได้นี้ เป็นหน้าที่ของผู้รับจ้างที่จะต้องเรียกร้องภายในกำหนด ๙๐ วัน นับตั้งแต่วันที่ผู้รับจ้างได้ส่งมอบงานงวดสุดท้าย หากพ้นกำหนดนี้ไปแล้ว ผู้รับจ้างไม่มีสิทธิ์ที่จะเรียกร้องเงินเพิ่มค่างานก่อสร้างจากผู้ว่าจ้างได้อีกต่อไป และในกรณีที่ผู้ว่าจ้างจะต้องเรียกเงินคืนจากผู้รับจ้าง ให้ผู้ว่าจ้างที่เป็นคู่สัญญาเรียกเงินคืนจากผู้รับจ้างโดยเร็ว หรือให้หักค่างานของงวดต่อไป หรือให้หักเงินจากหลักประกันสัญญาแล้วแต่กรณี

๒. การพิจารณาคำนวณเงินเพิ่มหรือลด และการจ่ายเงินเพิ่มหรือเรียกเงินคืนจากผู้รับจ้างตามเงื่อนไขของสัญญาแบบปรับราคาได้ ต้องได้รับการตรวจสอบและเห็นชอบจากสำนักงบประมาณ และให้ถือการพิจารณาของสำนักงบประมาณเป็นที่สิ้นสุด

สูตรการปรับราคา (สูตรค่า K) จะต้องคงที่ที่ระดับที่กำหนดไว้ในวันแล้วเสร็จตามที่กำหนดไว้ในสัญญา หรือภายในระยะเวลาที่กรมได้ขยายออกไป โดยจะใช้สูตรของทางราชการที่ได้ระบุไว้ในข้อ ๑.๕

ประเภทงานก่อสร้างและสูตรที่ใช้กับสัญญาแบบปรับราคาได้

ในการพิจารณาเพิ่มหรือลดราคาค่างานจ้างเหมาก่อสร้างให้คำนวณตามสูตร ดังนี้.-

$$P = (Po) \times (K)$$

กำหนดให้ P = ราคาค่างานต่อหน่วยหรือราคาค่างานเป็นงวดที่จะต้องจ่ายให้ผู้รับจ้าง

Po = ราคาค่างานต่อหน่วยที่ผู้รับจ้างประมูลได้ หรือราคาค่างานเป็นงวด
ซึ่งระบุไว้ในสัญญาแล้วแต่กรณี

K = ESCALATION FACTOR ที่หักด้วย ๔ % เมื่อต้องเพิ่มค่างานหรือบวกเพิ่ม
๔ % เมื่อต้องเรียกค่างานคืน

ESCALATION FACTOR K หาได้จากสูตรซึ่งแบ่งตามประเภทและลักษณะงานก่อสร้าง ดังนี้.-

หมวดที่ ๑ งานอาคาร

งานอาคาร หมายถึง ตัวอาคาร เช่น ที่ทำการ โรงเรียน โรงพยาบาล หอพัก ที่พัก หอประชุม
อิมเมเจอร์ ยิมเนเซียม สระว่ายน้ำ โรงอาหาร คลังพัสดุ โรงงาน รั้ว เป็นต้น และให้หมายรวมถึง

- ๑.๑ ไฟฟ้าของอาคารบรรจุถึงสายเมนจำหน่าย แต่ไม่รวมถึงหม้อแปลงและระบบไฟฟ้าภายในบริเวณ
- ๑.๒ ประปาของอาคารบรรจุถึงท่อเมนจำหน่าย แต่ไม่รวมถึงระบบประปาภายในบริเวณ
- ๑.๓ ระบบท่อหรือระบบสายต่าง ๆ ที่ติดหรือฝังอยู่ในส่วนของอาคาร เช่น ท่อปรับอากาศ ท่อก๊าซ สายไฟฟ้าสำหรับเครื่องปรับอากาศ สายล่อฟ้า ฯลฯ
- ๑.๔ ทางระบายน้ำของอาคารจนถึงทางระบายน้ำภายนอก
- ๑.๕ ส่วนประกอบที่จำเป็นสำหรับอาคาร เฉพาะส่วนที่ติดกับอาคารโดยต้องสร้างหรือประกอบพร้อมกับการก่อสร้างอาคาร แต่ไม่รวมถึงเครื่องจักรหรือเครื่องมือกลที่นำมาประกอบหรือติดตั้ง เช่น ลิฟท์ เครื่องคอมพิวเตอร์ เครื่องสูบน้ำ เครื่องปรับอากาศ พัดลม ฯลฯ
- ๑.๖ ทางเท้ารอบอาคาร ดินถม ดินตัก ห่างจากอาคารโดยรอบไม่เกิน ๓ เมตร

$$\text{ใช้สูตร } K = 0.25 + 0.15 \text{ It/Io} + 0.10 \text{ Ct/Co} + 0.40 \text{ Mt/Mo} + 0.10 \text{ St/So}$$

หมวดที่ ๒ งานดิน

๒.๑ งานดิน หมายถึง การขุดดิน การตักดิน การบดอัดดิน การขุดหน้าดิน การเกลี่ยบดอัดดิน การขุด - ถมบดอัดแน่น เชื้อน คลอง คันคลอง คันกันน้ำ คันทาง ซึ่งต้องใช้เครื่องจักรเครื่องมือกลปฏิบัติงาน สำหรับการถมดิน ให้หมายความถึงการถมดินหรือทรายหรือวัสดุอื่น ที่มีการควบคุมคุณสมบัติของวัสดุนั้น ๆ และมีข้อกำหนดวิธีการถม รวมทั้งมีการบดอัดแน่นโดยใช้เครื่องจักร เครื่องมือกลเพื่อให้ได้มาตรฐานตามที่กำหนดไว้ เช่นเดียวกับงานก่อสร้างถนนหรือเขื่อนชลประทาน

ทั้งนี้ ให้รวมถึงงานประเภท EMBANKMENT, EXCAVATION, SUBBASE, SELECTED MATERIAL, UNTREATED, BASE และ SHOULDER

$$\text{ใช้สูตร } K = 0.30 + 0.10 \text{ It/Io} + 0.40 \text{ Et/Eo} + 0.20 \text{ Ft/Fo}$$

๒.๒ งานหินเรียง หมายถึง งานหินขนาดใหญ่นำมาเรียงกันเป็นชั้นให้เป็นระเบียบจนได้ความหนาที่ต้องการ โดยในช่องว่างระหว่างหินใหญ่จะแซมด้วยหินย่อยหรือกรวดขนาดต่าง ๆ และทรายให้เต็มช่องว่างมีการควบคุมคุณสมบัติของวัสดุและมีข้อกำหนดวิธีปฏิบัติโดยใช้เครื่องจักร เครื่องมือกล หรือแรงคนและให้หมายความรวมถึงงานหินทิ้ง งานหินเรียงยาแนว หรืองานหินใหญ่ที่มีลักษณะคล้ายคลึงกันเพื่อการป้องกันการกัดเซาะพังทลายของลาดตลิ่งและท้องลำน้ำ

$$\text{ใช้สูตร } K = 0.40 + 0.20 \text{ It/Io} + 0.20 \text{ Mt/Mo} + 0.20 \text{ Ft/Fo}$$

๒.๓ งานเจาะระเบิดหิน หมายถึง งานเจาะระเบิดหินทั่วไป ระยะทางขนย้ายไป-กลับ ประมาณไม่เกิน ๒ กิโลเมตร ยกเว้นงานเจาะระเบิดอุโมงค์ซึ่งต้องใช้เทคนิคขั้นสูง

$$\text{ใช้สูตร } K = 0.45 + 0.15 \text{ It/Io} + 0.10 \text{ Mt/Mo} + 0.20 \text{ Et/Eo} + 0.10 \text{ Ft/Fo}$$

หมวดที่ ๓ งานทาง

๓.๑ งานผิวทาง PRIME COAT, TACK COAT, SEAL COAT

$$\text{ใช้สูตร } K = 0.30 + 0.40 \text{ At/Ao} + 0.20 \text{ Et/Eo} + 0.10 \text{ Ft/Fo}$$

๓.๒ งานผิวทาง SURFACE TREATMENT SLURRY SEAL

$$\text{ใช้สูตร } K = 0.30 + 0.10 \text{ Mt/Mo} + 0.30 \text{ At/Ao} + 0.20 \text{ Et/Eo} + 0.10 \text{ Ft/Fo}$$

๓.๓ งานผิวทาง ASPHALTIC CONCRETE, PENETRATION MACADAM

$$\text{ใช้สูตร } K = 0.30 + 0.10 \text{ Mt/Mo} + 0.40 \text{ At/Ao} + 0.10 \text{ Et/Eo} + 0.10 \text{ Ft/Fo}$$

๓.๔ งานผิวถนนคอนกรีตเสริมเหล็ก หมายถึง ผิวถนนคอนกรีตที่ใช้เหล็กเสริม ซึ่งประกอบด้วย ตะแกรงเหล็กเส้นหรือตะแกรงลวดเหล็กกล้าเชื่อมติด (WELDED STEEL WIRE FABRIC) เหล็กเดือย (DOWEL BAR) เหล็กยึด (DEFORMED TIE BAR) และรอยต่อต่าง ๆ (JOINT) ทั้งนี้ ให้ความหมายรวมถึงแผ่นพื้นคอนกรีตเสริมเหล็ก บริเวณคอสะพาน (R.C.BRIDGE APPROACH) ด้วย

$$\text{ใช้สูตร } K = 0.30 + 0.10 \text{ It/Io} + 0.35 \text{ Ct/Co} + 0.10 \text{ Mt/Mo} + 0.15 \text{ St/So}$$

๓.๕ งานท่อระบายน้ำคอนกรีตเสริมเหล็กและงานบ่อพัก หมายถึง ท่อคอนกรีตเสริมเหล็ก สำหรับงานระบายน้ำ (PRECAST REINFORCED CONCRETE DRAINAGE PIPE) งานวางระบายน้ำคอนกรีตเสริมเหล็ก งานดาดคอนกรีตเสริมเหล็กวางระบายน้ำและบริเวณลาดคอสะพาน รวมทั้งงานบ่อพักคอนกรีตเสริมเหล็ก และงานคอนกรีตเสริมเหล็กอื่นที่มีรูปแบบและลักษณะงานคล้ายคลึงกัน เช่น งานบ่อพัก (MANHOLE) ท่อร้อย สายโทรศัพท์ ท่อร้อยสายไฟฟ้า เป็นต้น

$$\text{ใช้สูตร } K = 0.35 + 0.20 \text{ It/Io} + 0.15 \text{ Ct/Co} + 0.15 \text{ Mt/Mo} + 0.15 \text{ St/So}$$

๓.๖ งานโครงสร้างคอนกรีตเสริมเหล็กและงานเชื่อมกันตลิ่ง หมายถึง สะพานคอนกรีตเสริมเหล็ก โครงสร้างฐานรากคอนกรีตเสริมเหล็กคอสะพาน (R. C. BEARING UNIT) ท่อเหลี่ยมคอนกรีตเสริมเหล็ก (R.C. BOX CULVERT) ท่อลึกลงน้ำโครงสร้างคอนกรีตเสริมเหล็ก เชื่อมกันตลิ่งคอนกรีตเสริมเหล็ก ทำเทียบเรือคอนกรีตเสริมเหล็กและสิ่งก่อสร้างอื่นที่มีลักษณะคล้ายคลึงกัน

$$\text{ใช้สูตร } K = 0.30 + 0.10 \text{ It/Io} + 0.15 \text{ Ct/Co} + 0.20 \text{ Mt/Mo} + 0.25 \text{ St/So}$$

๓.๗ งานโครงสร้างเหล็ก หมายถึง สะพานเหล็กสำหรับคนเดินข้ามถนน โครงเหล็กสำหรับติดตั้งป้ายจราจรชนิดแขวนสูง เสาไฟฟ้าแรงสูง เสาวิทยุ เสาโทรทัศน์ หรืองานโครงสร้างเหล็กอื่นที่มีลักษณะคล้ายคลึงกัน แต่ไม่รวมถึงงานติดตั้งเสาโครงเหล็กสายส่งของการไฟฟ้าฝ่ายผลิตแห่งประเทศไทย

$$\text{ใช้สูตร } K = 0.25 + 0.10 \text{ It/Io} + 0.05 \text{ Ct/Co} + 0.20 \text{ Mt/Mo} + 0.40 \text{ St/So}$$

หมวดที่ ๔ งานชลประทาน

๔.๕ งานคอนกรีตไม่รวมเหล็กและคอนกรีตดาดคลอง หมายถึง งานคอนกรีตเสริมเหล็ก ที่หักส่วนของเหล็กออกมาแยกคำนวณต่างหากของงานฝาย ทางระบายน้ำล้นหรืออาคารชลประทาน ประกอบของเขื่อน ซึ่งมีสัญญาแยกจ่ายเฉพาะงานคอนกรีต ดังกล่าวเท่านั้น

$$\text{ใช้สูตร } K = 0.40 + 0.15 \text{ It/Io} + 0.25 \text{ Ct/Co} + 0.20 \text{ Mt/Mo}$$

ดัชนีราคาที่ใช้คำนวณตามสูตรที่ใช้กับสัญญาแบบปรับราคาได้ จัดทำขึ้นโดย กระทรวงพาณิชย์

- K = ESCALATION FACTOR
- It = ดัชนีราคาผู้บริโภคทั่วไปของประเทศ ในเดือนที่ส่งงานแต่ละงวด
- Io = ดัชนีราคาผู้บริโภคทั่วไปของประเทศ ในเดือนที่เปิดของประกวดราคา
- Ct = ดัชนีราคาซีเมนต์ ในเดือนที่ส่งงานแต่ละงวด
- Co = ดัชนีราคาซีเมนต์ ในเดือนที่เปิดของประกวดราคา
- Mt = ดัชนีราคาวัสดุก่อสร้าง (ไม่รวมเหล็กและซีเมนต์) ในเดือนที่ส่งงานแต่ละงวด
- Mo = ดัชนีราคาวัสดุก่อสร้าง (ไม่รวมเหล็กและซีเมนต์) ในเดือนที่เปิดของประกวดราคา
- St = ดัชนีราคาเหล็ก ในเดือนที่ส่งงานแต่ละงวด
- So = ดัชนีราคาเหล็ก ในเดือนที่เปิดของประกวดราคา
- Gt = ดัชนีราคาเหล็กแผ่นเรียบที่ผลิตในประเทศ ในเดือนที่ส่งงานแต่ละงวด
- Go = ดัชนีราคาเหล็กแผ่นเรียบที่ผลิตในประเทศ ในเดือนที่เปิดของประกวดราคา
- At = ดัชนีราคาแอสฟัลท์ ในเดือนที่ส่งงานแต่ละงวด
- Ao = ดัชนีราคาแอสฟัลท์ ในเดือนที่เปิดของประกวดราคา
- Et = ดัชนีราคาเครื่องจักรกลและบริภัณฑ์ ในเดือนที่ส่งงานแต่ละงวด
- Eo = ดัชนีราคาเครื่องจักรกลและบริภัณฑ์ ในเดือนที่เปิดของประกวดราคา
- Ft = ดัชนีราคาน้ำมันดีเซลหมุนเร็ว ในเดือนที่ส่งงานแต่ละงวด
- Fo = ดัชนีราคาน้ำมันดีเซลหมุนเร็ว ในเดือนที่เปิดของประกวดราคา
- Act = ดัชนีราคาท่อซีเมนต์ใยหิน ในเดือนที่ส่งงานแต่ละงวด
- ACo = ดัชนีราคาท่อซีเมนต์ใยหิน ในเดือนที่เปิดของประกวดราคา
- PVct = ดัชนีราคาท่อ PVC ในเดือนที่ส่งงานแต่ละงวด
- PVCo = ดัชนีราคาท่อ PVC ในเดือนที่เปิดของประกวดราคา
- GIpt = ดัชนีราคาท่อเหล็กอบสังกะสี ในเดือนที่ส่งงานแต่ละงวด
- GIpo = ดัชนีราคาท่อเหล็กอบสังกะสี ในเดือนที่เปิดของประกวดราคา
- Pet = ดัชนีราคาท่อ HYDENSITY POLYETHYLENE ในเดือนที่ส่งงานแต่ละงวด
- PEo = ดัชนีราคาท่อ HYDENSITY POLYETHYLENE ในเดือนที่เปิดของประกวดราคา
- Wt = ดัชนีราคาสายไฟฟ้า ในเดือนที่ส่งงานแต่ละงวด
- Wo = ดัชนีราคาสายไฟฟ้า ในเดือนที่เปิดของประกวดราคา

วิธีการคำนวณที่ใช้กับสัญญาแบบปรับราคาได้

๑. การคำนวณหาค่า K จากสูตร ตามลักษณะงานนั้น ๆ ให้ใช้ตัวเลขดัชนีราคาวัสดุก่อสร้างของกระทรวงพาณิชย์ โดยใช้อ้างอิงของปี ๒๕๓๐ เป็นเกณฑ์ในการคำนวณ

๒. การคำนวณหาค่า K สำหรับกรณีที่มีงานก่อสร้างหลายประเภทรวมอยู่ในสัญญาเดียวกัน จะต้องแยกค่าก่อสร้างแต่ละประเภทให้ชัดเจนตามลักษณะของงานนั้น และให้สอดคล้องกับสูตรที่ได้กำหนดไว้

๓. การคำนวณหาค่า K กำหนดให้ใช้ทศนิยม ๓ ตำแหน่งทุกขั้นตอน โดยไม่มีการปัดเศษและกำหนดให้ทำเลขสัมพันธ์ (เปรียบเทียบ) ให้เป็นผลสำเร็จก่อน แล้วจึงนำผลลัพธ์ไปคูณกับตัวเลขคงที่หน้าเลขสัมพันธ์ นั้น

๔. ให้พิจารณาเงินเพิ่มหรือลดราคาค่างาน จากราคาที่ผู้รับจ้างทำสัญญาดตกลงกับผู้ว่าจ้าง เมื่อค่า K ตามสูตรสำหรับงานก่อสร้างนั้น ๆ ในเดือนที่ส่งมอบงานมีค่าเปลี่ยนแปลงไปจากค่า K ในเดือนเปิดของประกวดราคามากกว่า ๔ % ขึ้นไป โดยนำเฉพาะส่วนที่เกิน ๔ % มาคำนวณปรับเพิ่มหรือลดค่างานแล้วแต่กรณี (โดยไม่คิด ๔ % แรกให้)

๕. ในกรณีที่ผู้รับจ้างไม่สามารถทำการก่อสร้างให้แล้วเสร็จตามระยะเวลาในสัญญา โดยเป็นความผิดของผู้รับจ้าง ค่า K ตามสูตรต่าง ๆ ที่จะนำมาใช้ในการคำนวณค่างานให้ใช้ค่า K ของเดือนสุดท้ายตามอายุสัญญา หรือค่า K ของเดือนที่ส่งมอบงานจริง แล้วแต่ที่ว่าค่า K ตัวใดจะมีค่าน้อยกว่า

๖. การจ่ายเงินแต่ละงวด ให้จ่ายค่าจ้าง งานที่ผู้รับจ้างทำได้แต่ละงวด ตามสัญญาไปก่อน ส่วนค่างานเพิ่มหรือค่างานลดลง ซึ่งจะคำนวณได้ต่อเมื่อทราบดัชนีราคาวัสดุก่อสร้าง ซึ่งนำมาคำนวณหาค่า K ของเดือนที่ส่งมอบงานงวดนั้น ๆ เป็นที่แน่นอนแล้ว เมื่อคำนวณเงินเพิ่มได้ให้ขอทำความตกลงเรื่องการเงินกับสำนักงบประมาณ

เอกสารแนบท้ายสัญญาจ้างข้อ ๒.๙ ผนวก ๙

สัญญาจ้างเลขที่ ๑ นร...../๒๕๖๙ ลงวันที่.....

สูตรการปรับราคา

๑. วัสดุที่ใช้ตามนัยแห่งประกาศประกวดราคานี้ ผู้เสนอราคาต้องใช้วัสดุ ณ แหล่งที่มีคุณภาพที่กรมทางหลวงได้ทดลองเห็นชอบแล้ว ซึ่งอาจหาได้จากแหล่งวัสดุ

การระบุแหล่งวัสดุเป็นการแนะนำไว้ ตามความในวรรคก่อนนั้น ผู้รับจ้างจะถือเป็นเหตุเพื่อปิดความรับผิดชอบใดๆ ของตนไม่ได้ การสืบแสวงหาแหล่งวัสดุตามสัญญาเป็นหน้าที่ของผู้รับจ้างที่จะต้องจัดหาตามคุณภาพและลักษณะที่กำหนด

ในการตรวจทดลองคุณภาพวัสดุตามรายละเอียดประกาศแนบท้ายนี้ กรมทางหลวงไม่รับผิดชอบในความเสียหายใดๆ ที่เกิดขึ้นแก่ตัวอย่างที่ส่งมาให้ตรวจทดลอง

๒. บรรดาเครื่องมือเครื่องใช้ต่างๆที่จะใช้ในการดำเนินงานตามประกาศนี้ ตลอดจนวัสดุระเบิดถ้าต้องใช้ ให้เป็นหน้าที่ของผู้รับจ้างจัดหาเองทั้งสิ้น

๓. ในกรณีที่ผู้รับจ้างปฏิบัติผิดสัญญาจ้าง กรมทางหลวงมีสิทธิที่จะหักเงินค่างาน ของผู้รับจ้างชดใช้เงินค่าจ้างล่วงหน้าจนครบจำนวน

๔. ในกรณีที่ผู้รับจ้างมีภาระที่จะต้องชดใช้หนี้สินหรือภาระอื่นใดตามสัญญาจ้าง กรมทางหลวงจะต้องหักเงินค่างานที่มีอยู่ ชดใช้หนี้สินหรือภาระตามสัญญานั้นเสียก่อน หากมีเหลือเท่าใด จึงจะนำมาชดใช้เงินค่าจ้างที่จ่ายล่วงหน้า

๕ ในการรับเงินค่าจ้างล่วงหน้า ตามประกาศนี้

๕.๑ ในกรณีที่ผู้รับจ้างปฏิบัติผิดสัญญา กรมทางหลวงมีสิทธิเรียกจ่ายเงินที่จ่ายล่วงหน้าจากผู้ค้าประกันได้

๕.๒ ความรับผิดชอบของผู้ค้าประกันลดลงตามส่วน ตามจำนวนเงินที่กรมทางหลวงได้หักชดใช้จากเงินค่างานของผู้รับจ้าง

๕.๓ การหักเงินค่างานของผู้รับจ้างชดใช้เงินค่าจ้างที่จ่ายล่วงหน้านี้ หากปรากฏว่าผู้รับจ้างมีหนี้สินหรือภาระอื่นใดต่อกรมทางหลวง ตามสัญญาจ้างที่ไม่เกี่ยวกับเงินค่าจ้างล่วงหน้ากรมทางหลวงมีสิทธิที่จะหักเงินค่างานของผู้รับจ้างชดใช้หนี้สินหรือภาระตามสัญญาจ้างนั้นก่อน เมื่อมีเงินเหลือจึงจะหักชดใช้เงินค่าจ้างที่จ่ายล่วงหน้า

๖. ข้อกำหนดหรือเงื่อนไขที่กล่าวนี้กับรายละเอียดอื่นๆ จะได้กำหนดไว้ในสัญญาจ้าง หรือสัญญาค้าประกันแล้วแต่กรณี

.....ผู้ว่าจ้าง

.....ผู้รับจ้าง

.....พยาน

.....พยาน

เอกสารแนบท้ายสัญญาจ้าง ข้อ ๒.๑๐ ผนวก ๑๐
สัญญาจ้างเลขที่ ๑ นร...../๒๕๖๙ ลงวันที่.....

เงื่อนไขการเสนอแผนการทำงาน

ภายในกำหนดระยะเวลา ๗ วัน นับถัดจากวันลงนามในสัญญา ผู้รับจ้างจะต้องจัดทำแผนการทำงาน ส่งให้ผู้ว่าจ้างตรวจสอบและแผนการทำงานดังกล่าวต้องได้รับความเห็นชอบจากผู้ว่าจ้างก่อนจึงจะลงมือทำงานได้

แผนการทำงานจะต้องแสดงลำดับขั้นตอน และช่วงเวลาที่ทำงานแต่ละรายการตามสัญญาให้ครบถ้วนชัดเจนและเป็นไปได้ โดยงานทั้งหมดต้องแล้วเสร็จบริบูรณ์ภายในกำหนดเวลาของสัญญา

ในกรณีมีความจำเป็นต้องปรับแผนการทำงานในระหว่างการทำงาน ผู้รับจ้างต้องเสนอแผนการทำงานที่ปรับใหม่แก่ผู้ว่าจ้าง เพื่อให้ความเห็นชอบก่อนทุกครั้ง

.....ผู้ว่าจ้าง

.....ผู้รับจ้าง

.....พยาน

.....พยาน

ตัวอย่างวิธีการจัดทำแผนการทำงาน

ที่	รายการ	หน่วย	ปริมาณงาน	ราคาต่อหน่วย	เป็นเงิน	%	1								B					
							คค	พค	ศร	คค	กพ	คค	ศร	คค	กพ	คค	กพ	คค	กพ	
1	งานก่อสร้างเดิม	ลบ.ม.	100	5,000	500,000	15%														
			120	2,000	240,000	8%														
2	งานผิวทาง	ตร.ม.	400	2,000	800,000	25%														
			300	5,000	1,500,000	49%														
			รวม			3,040,000	100%													

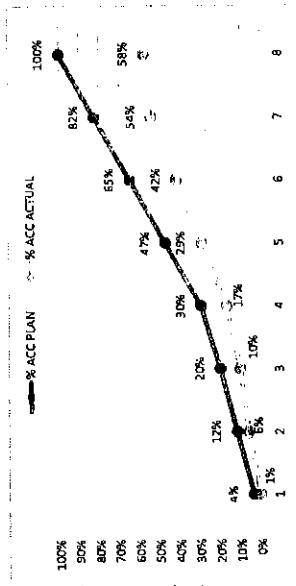

- กรณีตัวอย่าง กำหนดระยะเวลาการก่อสร้างตามแผนดำเนินงานทั้งสิ้น 8 เดือน
- หมายเหตุ: ระยะเวลาการก่อสร้างตามแผนดำเนินงานของแต่รายการก่อสร้าง เช่น 1. งานก่อสร้างผิวทาง กำหนดระยะเวลาก่อสร้าง 5 เดือน
- หมายเหตุ: ระยะเวลาการก่อสร้างตามแผนดำเนินงานประจำเดือนของแต่ละรายการก่อสร้าง คัดเป็นร้อยละ 100 ตามตัวอย่าง งานก่อสร้างเพิ่มเติม ถือเป็นร้อยละ 100 ของรายการ
- มูลค่างานแต่ละรายการ ค่าวงจรรายการก่อสร้างตามแผนงานเขียนกับมูลค่างานของแต่รายการ
- ร้อยละของแผนดำเนินงาน ค่าวงจรรายการก่อสร้างตามแผนงานเขียนกับมูลค่างานของแต่รายการ

เอกสารแนบท้ายสัญญาจ้างข้อ ๒.๑๑ ผนวก ๑๑

สัญญาจ้างเลขที่ ๑ นร...../๒๕๖๙ ลงวันที่.....

การจ้างช่วง

ภายหลังจากได้มีการลงนามสัญญาจ้างแล้ว ห้ามผู้รับจ้างเองงานทั้งหมดหรือแต่บางส่วนตามสัญญาไปจ้างช่วงให้ผู้อื่นทำอีกทอดหนึ่ง เว้นแต่การจ้างช่วงงานแต่บางส่วนดังกล่าวนั้น ไม่เป็นเหตุให้ผู้รับจ้างหลุดพ้นจากความรับผิดชอบหรือพันธะหน้าที่ตามสัญญา และผู้รับจ้างจะยังคงต้องรับผิดชอบในความผิดและความประมาทเลินเล่อของผู้รับจ้างช่วงหรือของตัวแทนหรือลูกจ้างของผู้รับจ้างช่วงนั้นทุกประการ

กรณีผู้รับจ้างไปจ้างช่วงงานแต่บางส่วน โดยฝ่าฝืนความในวรรคหนึ่ง ผู้รับจ้างต้องชำระค่าปรับให้แก่ผู้ว่าจ้างเป็นจำนวนเงินในอัตราร้อยละ ๑๒ (สิบสอง) ของวงเงินของงานที่จ้างช่วงตามสัญญา ทั้งนี้ ไม่ตัดสิทธิผู้ว่าจ้างในการบอกเลิกสัญญา

.....ผู้ว่าจ้าง

.....ผู้รับจ้าง

.....พยาน

.....พยาน

เอกสารแนบท้ายสัญญาจ้าง ข้อ ๒.๑๒ ผนวก ๑๒
สัญญาจ้างเลขที่ ๑ นร...../๒๕๖๙ ลงวันที่.....

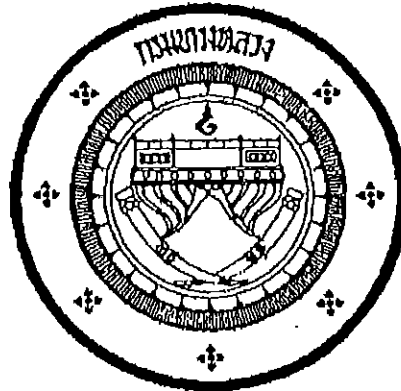

แนวทางการพิจารณา
ขยายอายุสัญญาหรือการงดหรือลดค่าปรับ
งานจ้างเหมาของกรมทงหลวง

กรมทงหลวง

สิงหาคม ๒๕๖๑

ผู้ว่าจ้าง

ผู้รับจ้าง

พยาน

พยาน

แนวทางการพิจารณาขยายอายุสัญญาหรือการงดหรือลดค่าปรับ
งานจ้างเหมาของกรมทางหลวง

กฎหมาย ระเบียบ คำสั่ง หนังสือเวียนที่เกี่ยวข้อง

1. พระราชบัญญัติการจัดซื้อจัดจ้างและการบริหารพัสดุภาครัฐ พ.ศ.2560 มาตรา 102

การงดหรือลดค่าปรับให้แก่คู่สัญญา หรือการขยายเวลาทำการตามสัญญาหรือข้อตกลง ให้อยู่ในดุลพินิจของผู้อำนาจที่จะพิจารณาได้ตามจำนวนวันที่มีเหตุเกิดขึ้นจริง เฉพาะในกรณีดังต่อไปนี้

- (1) เหตุเกิดจากความผิดหรือความบกพร่องของหน่วยงานของรัฐ
- (2) เหตุสุดวิสัย
- (3) เหตุเกิดจากเหตุการณ์อันหนึ่งอันใดที่คู่สัญญาไม่ต้องรับผิดชอบตามกฎหมาย
- (4) เหตุอื่นตามที่รัฐมนตรีกำหนดในกฎกระทรวง

หลักเกณฑ์และวิธีการของงดหรือลดค่าปรับให้แก่คู่สัญญา หรือการขยายเวลาทำการตามสัญญาหรือข้อตกลง ให้เป็นไปตามระเบียบที่รัฐมนตรีกำหนด

2. ระเบียบกระทรวงการคลังว่าด้วยการจัดซื้อจัดจ้างและการบริหารพัสดุภาครัฐ พ.ศ.2560

ข้อ 182 การงดหรือลดค่าปรับให้แก่คู่สัญญา หรือการขยายเวลาทำการตามสัญญาหรือข้อตกลงตามมาตรา 102 ในกรณีที่มีเหตุเกิดจากความผิดหรือความบกพร่องของหน่วยงานของรัฐ หรือเหตุสุดวิสัย หรือเกิดจากเหตุการณ์อันหนึ่งอันใดที่คู่สัญญาไม่ต้องรับผิดชอบตามกฎหมายหรือเหตุอื่นตามที่กำหนดในกฎกระทรวง ทำให้คู่สัญญาไม่สามารถส่งมอบสิ่งของหรืองานตามเงื่อนไขและกำหนดเวลาแห่งสัญญาได้ ให้หน่วยงานของรัฐระงับไว้ในสัญญาหรือข้อตกลงกำหนดให้คู่สัญญาต้องแจ้งเหตุดังกล่าวให้หน่วยงานของรัฐทราบภายใน 15 วัน นับถัดจากวันที่เหตุนั้นได้สิ้นสุดลง หรือตามที่กำหนดในกฎกระทรวง หากมิได้แจ้งภายในเวลาที่กำหนด คู่สัญญาจะยกมาอ้างเพื่อของดหรือลดค่าปรับ หรือขอขยายเวลาในภายหลังมิได้ เว้นแต่กรณีเหตุเกิดจากความผิดหรือความบกพร่องของหน่วยงานของรัฐซึ่งมีหลักฐานชัดเจน หรือหน่วยงานของรัฐทราบคือผู้มอบแล้วตั้งแต่ต้น

3. คำสั่งกรมทางหลวง ที่ บ.ม/120/2560 ลงวันที่ 29 สิงหาคม 2560

เรื่อง มอบอำนาจการพิจารณา งดค่าปรับ หรือการขยายเวลาทำการตามสัญญาหรือข้อตกลงงานซื้อ/จ้าง งานจ้างที่ปรึกษา และงานจ้างออกแบบหรือควบคุมงานก่อสร้าง

การงดหรือลดค่าปรับให้แก่คู่สัญญา หรือการขยายเวลาทำการตามสัญญาหรือข้อตกลงอยู่ในอำนาจของหัวหน้าหน่วยงานของรัฐ (อธิบดี) ที่จะพิจารณาได้ตามจำนวนวันที่มีเหตุเกิดขึ้นจริง และอธิบดีได้มอบอำนาจในการพิจารณางด ลดค่าปรับ หรือการขยายเวลาทำการตามสัญญาหรือข้อตกลงในวงเงินอำนาจสั่งซื้อ/สั่งจ้างของอธิบดี (ไม่เกิน 200 ล้านบาท) ให้กับหน่วยงานต่าง ๆ ดังนี้

1. หน่วยงานส่วนกลาง มอบอำนาจให้รองอธิบดี วิศวกรใหญ่ เป็นผู้มีอำนาจในการพิจารณางด ลดค่าปรับ หรือการขยายเวลาทำการตามสัญญาหรือข้อตกลงในงานจ้างซึ่งอยู่ในความรับผิดชอบของหน่วยงานในส่วนกลางตามสายการบังคับบัญชา
2. หน่วยงานภูมิภาค มอบอำนาจให้ผู้อำนวยการสำนักงานทางหลวง ผู้อำนวยการศูนย์สร้างทาง ผู้อำนวยการศูนย์สร้างและบูรณะสะพาน เป็นผู้มีอำนาจในการพิจารณางด ลดค่าปรับ หรือการขยายเวลาทำการตามสัญญาหรือข้อตกลงในงานจัดจ้าง
3. ให้ผู้รับมอบอำนาจตามข้อ 1 และข้อ 2 เป็นผู้รับผิดชอบในการดำเนินการพร้อมทั้งตรวจสอบเอกสารหลักฐานต่าง ๆ ที่เกี่ยวข้องให้ถูกต้องตามกฎหมาย ระเบียบ และข้อบังคับอื่น ๆ ของทางราชการที่เกี่ยวข้อง โดยเคร่งครัดทุกกรณี

4. หนังสือคณะกรรมการว่าด้วยค่าปรับที่ กค (กพร) 0421.3/ว 268 ลงวันที่ 16 กรกฎาคม 2555

ในการพิจารณาหรือลดค่าปรับให้แก่คู่สัญญาด้วยเหตุ (1) เหตุเกิดจากความผิดหรือความบกพร่องของส่วนราชการ (2) เหตุสุดวิสัย (3) เหตุเกิดจากพฤติการณ์อันหนึ่งอันใดที่คู่สัญญาไม่ต้องรับผิดชอบตามกฎหมายซึ่งเหตุดังกล่าวมีผลกระทบโดยตรงที่ทำให้ผู้รับจ้างไม่สามารถส่งมอบงานจ้างตามสัญญา ให้อยู่ในอำนาจของหัวหน้าส่วนราชการที่จะพิจารณาได้ตามจำนวนวันที่มีเหตุเกิดขึ้นจริง โดยจะต้องพิจารณาว่าคู่สัญญาได้ปฏิบัติตามสัญญาหรือข้อตกลงให้กับทางราชการเป็นไปอย่างปกติตลอดมา และต้องไม่มีพฤติการณ์ที่จะทิ้งงานของทางราชการ หากมีเหตุผลอันสมควรที่จะพิจารณาหรือลดค่าปรับตามสัญญา แม้ได้ดำเนินการล่วงหน้ากำหนดระยะเวลาส่งมอบหรือแล้วเสร็จตามสัญญาหรือข้อตกลงจนมีค่าปรับเกิดขึ้นแล้วก็ตามแต่ต้องยังมีได้มีการตรวจรับงานงวดสุดท้าย

5. หนังสือสำนักนายกรัฐมนตรี ที่ นร(กพร) 1305/ ว11948 ลงวันที่ 13 ธันวาคม 2543

กรณีในส่วนราชการ ได้ทำสัญญาหรือข้อตกลงเป็นหนังสือกับผู้รับจ้างแล้ว ต่อมาหากมีความจำเป็นต้องแก้ไขเปลี่ยนแปลงสัญญาหรือข้อตกลง หรือพิจารณาขยายระยะเวลาทำการตามสัญญา การงดหรือลดค่าปรับแล้ว ให้คณะกรรมการตรวจการจ้าง เป็นผู้เสนอความเห็นเพื่อประกอบการพิจารณาของหัวหน้าส่วนราชการ

6. หนังสือตอบข้อหาข้อ ๖ สำนักนายกรัฐมนตรี ที่ นร(กพร)1305/10406 ลงวันที่ 18 ธันวาคม 2541

- การพิจารณาขอลดค่าปรับ เป็นการพิจารณาอนุมัติให้ในเวลาที่ยังคงเสถียรกำหนดเวลาของสัญญาหรือข้อตกลงไปแล้ว และเป็นกรณีที่มีค่าปรับเกิดขึ้นแล้ว

- การพิจารณาขยายเวลาทำการตามสัญญาหรือข้อตกลง เป็นการพิจารณาอนุมัติให้ก่อนที่จะครบกำหนดสัญญา และค่าปรับยังไม่เกิดขึ้น

ในการขยายเวลาทำการตามสัญญา การงดหรือลดค่าปรับ เป็นนิติกรรมฝ่ายเดียว เมื่อผู้ว่าจ้างเห็นสมควรว่าระยะเวลาที่เสียไปมิใช่ความผิดของผู้รับจ้าง และเห็นสมควรขยายระยะเวลา หรืองดหรือลดค่าปรับให้แล้ว จึงไม่จำเป็นต้องทำสัญญาแก้ไขเพิ่มเติมอีก โดยใช้เพียงคำสั่งอนุมัติของผู้มีอำนาจประกอบสัญญาไว้เป็นหลักฐานในการเบิกจ่ายเงินหรือคืนเงินค่าปรับให้แก่ผู้สัญญาาก็ได้

7. หนังสือตอบข้อหาข้อ ๗ สำนักนายกรัฐมนตรี ที่ นร(กพร) 1407/2829 ลงวันที่ ๕ เมษายน 2545

กรณีกรมฯ ไม่สามารถส่งมอบพื้นที่ทำงานให้แก่ผู้รับจ้างได้ เนื่องจากปัญหาในการจัดกรรมสิทธิ์ที่ดิน ต่อมาเมื่อล่วงเลยเวลาทำการตามที่ระบุในสัญญาจ้างแล้วจึงสามารถส่งมอบพื้นที่ให้ผู้รับจ้างเข้าทำงานได้เฉพาะบางช่วง และภายหลังเมื่อกรมฯ จัดกรรมสิทธิ์ที่ดินได้เสร็จแล้วจึงจะมอบพื้นที่ช่วงอื่น ๆ เพิ่มเติมให้แก่ผู้รับจ้างอีก หากปรากฏข้อเท็จจริงว่ากรมฯ หลงผิดปัญหาอุปสรรคในการจัดกรรมสิทธิ์ที่ดิน และเมื่อเหตุอุปสรรคดังกล่าวสิ้นสุดลงในแต่ละช่วง กรมฯ ก็ยอมใช้ดุลพินิจในการพิจารณาขยายระยะเวลา งดหรือลดค่าปรับให้แก่ผู้รับจ้างได้ตามระยะเวลาที่ผู้รับจ้างได้รับผลกระทบจากการจัดกรรมสิทธิ์ที่ดินในแต่ละช่วงได้ โดยกรมฯ จะต้องพิจารณาด้วยว่าเหตุอุปสรรคดังกล่าวมีส่วนสัมพันธ์กับงานก่อสร้างในส่วนอื่นและเป็นเหตุให้ผู้รับจ้างไม่สามารถดำเนินการก่อสร้างในส่วนทั้งหมดให้แล้วเสร็จตามกำหนดเวลาในสัญญาหรือไม่

สิทธิที่คู่สัญญาจะได้รับการพิจารณา

คู่สัญญาต้องแจ้งเหตุแห่งการขอขยายระยะเวลาทำการตามสัญญา การงดหรือลดค่าปรับตามระเบียบฯ ข้อ 182 ให้หน่วยงานของรัฐทราบภายใน 15 วัน นับถัดจากวันที่เหตุนั้นได้สิ้นสุดลง หากมิได้แจ้งภายในเวลาที่กำหนด คู่สัญญาจะยกมากล่าวอ้างเพื่อของดหรือลดค่าปรับ หรือขอขยายเวลาในภายหลังมิได้ เว้นแต่กรณีเหตุเกิดจากความผิดหรือความบกพร่องของหน่วยงานของรัฐซึ่งมีหลักฐานชัดเจน หรือหน่วยงานของรัฐทราบคือผู้แล้วตั้งแต่ต้น

เอกสารประกอบการพิจารณาของชายอายุสัญญา การงดหรือลดค่าปรับ

หน่วยงานที่เป็นคู่สัญญาจะต้องนำส่งเอกสารที่เกี่ยวข้องในการขอขยายอายุสัญญา หรือการงดหรือลดค่าปรับ
อย่างน้อยดังนี้

1. สำเนาสัญญา
2. สำเนาหนังสือแจ้งขอเข้าทำงานและขอรับมอบพื้นที่ตามสัญญาของผู้รับจ้าง ซึ่งการกำหนดวัน
เข้าทำงาน ให้ระบุวันที่แน่นอน ห้ามใช้คำว่า "คาดว่า" เพราะจะมีปัญหาในการพิจารณา (ถ้ามี)
3. สำเนาหนังสือมอบพื้นที่ทำงานของผู้ว่าจ้างทุกครั้งที่ได้มอบพื้นที่ให้ผู้รับจ้างหรือสำเนาหนังสือ
ที่แจ้ง โดยกำหนดวันที่แน่นอนที่จะให้ผู้รับจ้างเข้าดำเนินการได้ (ถ้ามี)
4. สำเนาหนังสือผู้รับจ้าง แจ้งปัญหาอุปสรรคที่เป็นเหตุให้ไม่สามารถเข้าทำการก่อสร้างได้ เพื่อขอ
ขยายเวลายื่นแจ้งเหตุติดขัดสาธารณูปโภคต่าง ๆ โดยเฉพาะอย่างยิ่งหนังสือแจ้งฉบับแรก
สำเนาหนังสือขอขยายอายุสัญญาหรือของงดหรือลดค่าปรับของผู้รับจ้าง โดยต้องระบุสาเหตุและ
จำนวนวันที่ขอขยายอายุสัญญาด้วยจะไม่รับเรื่องไว้พิจารณา กรณีที่ขอขยายอายุสัญญาล่วงหน้า
โดยที่ยังไม่ทราบวันที่มอบสถานที่ให้ได้เนื่องจากไม่ทราบจำนวนวันที่มีเหตุเกิดขึ้นจริง
5. สำเนาหนังสือโครงการ/แขวงฯเจ้าของพื้นที่แจ้งหน่วยงานเจ้าของกิจการสาธารณูปโภคให้ทำ
การรื้อย้าย
6. สำเนาหนังสือหน่วยงานเจ้าของกิจการสาธารณูปโภคแจ้งผลการดำเนินการ
7. สำเนาหนังสือโครงการ/แขวงฯ เจ้าของพื้นที่ แจ้งยืนยันวันที่แก้ไขปัญหาอุปสรรคแล้วเสร็จ
หรือมิให้ผู้รับจ้างเข้าทำการก่อสร้างได้
8. สำเนาใบตรวจรับงาน (กรณีงานแล้วเสร็จให้แจ้งวันแล้วเสร็จด้วย)
9. บันทึกความเห็นของคณะกรรมการตรวจรับพัสดุในงานจ้างทั้งหมด (หากกรรมการคนใดมี
ความเห็นแย้งให้บันทึกความเห็นไว้โดยชัดเจน)
10. Work Schedule, Bar Chart ของ Main Item และบันทึกการปฏิบัติงานของผู้รับจ้างและ
เหตุการณ์แวดล้อมเป็นรายวัน เฉพาะวันที่เกี่ยวข้องกับกรณีขอต่ออายุสัญญา (บางกรณี)
11. บันทึกของสำนัก ฯ หรือกองเจ้าของงาน สรุปข้อเท็จจริงเรียงตามลำดับเหตุการณ์ รวมทั้งให้
อ้างอิงเอกสารที่เกี่ยวข้องเพียงพอ หรือความเห็น เพื่อให้คณะกรรมการสามารถนำไป
ประกอบการพิจารณากรณีนั้นได้
12. เอกสารอื่น ๆ เช่น รูปภาพ แผนผัง รูปตัด ฯลฯ (ถ้ามี) เหตุการณ์แวดล้อมเป็นรายวัน เฉพาะ
วันที่เกี่ยวข้องกับกรณีขอต่ออายุสัญญา (บางกรณี)
13. กรณีเกิดอุทกภัย หรือภัยพิบัติ ให้แนบเอกสารประกอบการพิจารณา เช่น ประกาศจังหวัดฯ

การคำนวณเวลาทำการสำหรับงานส่วนที่เหนือเฉพาะติดขัดงานก่อสร้าง

เวลาทำการสำหรับงานส่วนที่เหนือเฉพาะที่ติดขัดการก่อสร้าง มี 2 กรณี

- ① กรณีงานที่มีลักษณะเดียวกัน และไม่มีควมยุ่งยากซับซ้อน (ส่วนใหญ่จะเป็นงานอย่างเดียว)
 - กำหนดปริมาณงานส่วนที่ติดขัดเป็นเปอร์เซ็นต์ และเทียบกับระยะเวลาทำการตามสัญญาเดิม จะได้จำนวนวันที่ต้องใช้ในการก่อสร้างงานส่วนที่เหนือเฉพาะที่ติดขัดการก่อสร้าง เช่น งานก่อสร้างสะพาน
- ② กรณีที่ต้องก่อสร้างงานหลายอย่าง และลักษณะการทำงานไม่เหมือนกัน
 - กำหนดจำนวนวันที่ต้องใช้ทำการของงานแต่ละอย่างตามหลักเกณฑ์การคิดเวลาทำการของกรมทางหลวง โดยใช้เครื่องมือ เครื่องจักร จำนวนบุคคลตามชั้นผู้รับเหมา แต่ทั้งนี้ต้องพิจารณาจำนวนเครื่องจักรที่ต้องแบ่งไปใช้งานส่วนที่ไม่ติดขัดด้วย

ตัวอย่าง สัญญาจ้างทำงานก่อสร้างโครงการ A ระยะทาง 10 กิโลเมตร เริ่มต้นสัญญาวันที่ 1 มกราคม 2555 และสิ้นสุดสัญญาวันที่ 31 ธันวาคม 2555 พบปัญหาสาธารณูปโภคติดขัดการก่อสร้าง

ระยะทาง 2 กิโลเมตร ผู้รับจ้างเป็นผู้รับเหมางานก่อสร้างทางชั้น 1 (ภาคผนวก)

กรณีที่ 1 มอบพื้นที่ให้ผู้รับจ้างเมื่อวันที่ 1 ธันวาคม 2555 แนวทางการพิจารณา

- ตามแผนงานที่ผู้รับจ้างได้รับอนุมัติแล้วนั้น เมื่อถึงวันที่ 1 ธันวาคม 2555 จะเหนือเฉพาะงานเปิดเตล็ด
- กำหนดปริมาณงานส่วนที่ติดขัดและเป็นพื้นที่ต่อเนื่อง การคำนวณเวลาทำการ ให้ใช้เครื่องจักรจำนวน 4 ชุด โดยนำปริมาณงานส่วนที่เหนือ + งานเปิดเตล็ดตามเปอร์เซ็นต์ที่เหนือในแผนงานของส่วนที่ไม่ติดขัด + งานเปิดเตล็ดส่วนที่ติดขัด

กรณีที่ 2 มอบพื้นที่ให้ผู้รับจ้างเมื่อวันที่ 1 สิงหาคม 2555 แนวทางการพิจารณา

- ตามแผนงานที่ผู้รับจ้างได้รับอนุมัติแล้วนั้น เมื่อถึงวันที่ 1 สิงหาคม 2555 จะเหนืองานรองพื้นทาง งานพื้นทาง ผิวทาง งานเปิดเตล็ด
- กำหนดปริมาณงานส่วนที่ติดขัดและเป็นพื้นที่ต่อเนื่อง การคำนวณเวลาทำการ ให้ใช้เครื่องจักรจำนวน 4 ชุด โดยนำปริมาณงานส่วนที่เหนือ + งานเปิดเตล็ดตามเปอร์เซ็นต์เหนือในแผนงานของส่วนที่ไม่ติดขัด + ปริมาณงานส่วนที่ติดขัด + งานเปิดเตล็ดส่วนที่ติดขัด

กรณีที่ 3 มอบพื้นที่ให้ผู้รับจ้างเมื่อวันที่ 1 มกราคม 2556 แนวทางการพิจารณา

- สิ้นสุดสัญญาเดิมแล้ว
- กำหนดปริมาณงานส่วนที่ติดขัดและเป็นพื้นที่ต่อเนื่อง การคำนวณเวลาทำการให้ใช้เครื่องจักรจำนวน 4 ชุด โดยนำเฉพาะปริมาณงานส่วนที่ติดขัด + งานเบ็ดเตล็ดที่ติดขัด

การคำนวณเวลาทำการให้แสดงในรูปแบบ Bar Chart ตามลำดับขั้นตอนของการก่อสร้างนั้น ๆ แต่ทั้งนี้อาจเพื่อเวลาตามลักษณะการก่อสร้างและสถานการณ์ที่เกิดขึ้นจริง ดังนี้.-

- เวลาเตรียมการขนย้ายเครื่องจักร
- ปริมาณงานเล็กน้อย แต่มีความยุ่งยากซับซ้อนในการทำงานต้องใช้เทคนิคสูงและความประณีต ต้องรอ Concrete Set ตัว ฯลฯ
- จำนวนวันที่เสียไปเนื่องจากฝนตกและทำงานไม่ได้

การพิจารณาจำนวนวันที่จะขยอายุสัญญา (ให้ไว้เป็นตัวอย่างประกอบการพิจารณา)

กำหนดให้ ก = ระยะเวลาที่รอคอยการส่งมอบพื้นที่

ข = ระยะเวลาที่ใช้ทำงานเฉพาะที่ติดขัดการก่อสร้าง คำนวณตามหลักเกณฑ์กรมฯ

ค = ระยะเวลาที่เหลืออยู่ในสัญญาเดิมนับตั้งแต่วันรับมอบพื้นที่ให้ผู้รับจ้างเข้าดำเนินการได้

1. กรณีผู้ว่าจ้างไม่สามารถส่งมอบพื้นที่ให้แก่ผู้รับจ้างได้ตั้งแต่เริ่มต้นสัญญา

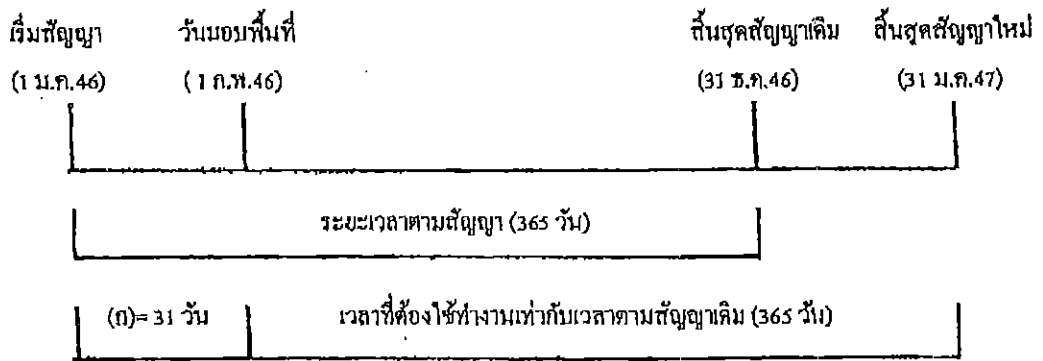

จำนวนวันที่ได้รับขยายอายุสัญญา = (ก)

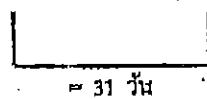

จำนวนวันที่ได้รับการขยายอายุสัญญา = จำนวนวันที่สูญหายไปนับตั้งแต่วันเริ่มต้นอายุสัญญาถึงก่อนวันที่ได้รับมอบพื้นที่

= (ก)

ตัวอย่าง โครงการ A เริ่มต้นสัญญาวันที่ 1 มกราคม 2546 และสิ้นสุดสัญญาวันที่ 31 ธันวาคม 2546

ระยะเวลาตามสัญญา 365 วัน เมื่อเริ่มต้นสัญญาผู้ว่าจ้างไม่สามารถส่งมอบพื้นที่ให้แก่ผู้รับจ้างได้เลยจนถึงวันที่ 1 กุมภาพันธ์ 2546 จึงมอบพื้นที่ให้แก่ผู้รับจ้างเข้าดำเนินการได้

จำนวนวันที่ได้รับการขยายอายุสัญญา = จำนวนวันที่สูญหายไปนับตั้งแต่วันเริ่มต้นอายุสัญญา (1 ม.ค.46) ถึงก่อนวันที่ได้รับมอบพื้นที่ (31 ม.ค.46)

= 31 วัน

นับถัดจากวันสิ้นสุดสัญญาเดิม โดยจะสิ้นสุดสัญญาใหม่วันที่ 31 ม.ค.47

2. กรณีผู้ว่าจ้างส่งมอบพื้นที่ให้แก่ผู้รับจ้างได้ตั้งแต่เริ่มต้นสัญญา แต่มีบางช่วงติดขัดการจัดกรรมสิทธิ์ที่ดิน หรือติดขัดขออนุญาตขุด หรือมีอุปสรรคอื่นใดที่เป็นเหตุติดขัดการก่อสร้าง มี 2 กรณี

2.1 แก้ไขปัญหาแล้วเสร็จในอายุสัญญา

กรณีที่ 1

ถ้าระยะเวลาที่ใช้ทำงานเฉพาะที่ติดขัดการก่อสร้าง (ข) น้อยกว่าเวลาที่เหลืออยู่ในสัญญาเดิม นับแต่วันรับมอบพื้นที่ (ค) จะไม่ขยายอายุสัญญาให้

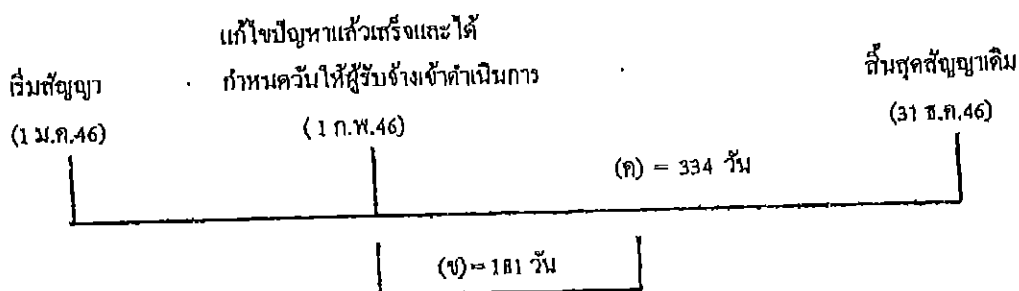

ตัวอย่าง

โครงการ A เริ่มต้นสัญญาวันที่ 1 มกราคม 2546 และสิ้นสุดสัญญาวันที่ 31 ธันวาคม 2546 ระยะเวลาตามสัญญา 365 วัน เมื่อเริ่มต้นสัญญาผู้ว่าจ้างสามารถส่งมอบพื้นที่ให้แก่ผู้รับจ้างได้ แต่ยังมีจุดติดขัดการก่อสร้างอยู่จนถึงวันที่ 1 กุมภาพันธ์ 2546 ผู้ว่าจ้างสามารถส่งมอบพื้นที่จุดที่ติดขัดการก่อสร้างให้แก่ผู้รับจ้างเข้าดำเนินการก่อสร้างได้ และผู้ว่าจ้างได้คำนวณระยะเวลาที่ใช้ทำงานเฉพาะที่ติดขัดการก่อสร้าง ตามหลักเกณฑ์กรมฯ (ข) เป็นเวลา 181 วัน

กรณีนี้ ระยะเวลาที่ใช้ทำงานเฉพาะที่ติดขัดการก่อสร้าง (181 วัน) น้อยกว่าเวลาที่เหลืออยู่ในสัญญาเดิม (334 วัน) จะไม่ขยายอายุสัญญาให้

กรณีที่ 2

ถ้าระยะเวลาที่ใช้ทำงานเฉพาะที่ติดขัดการก่อสร้าง (ข) มากกว่าเวลาที่เหลืออยู่ในสัญญาเดิม (ค)

จำนวนวันที่ได้รับการขยายอายุสัญญา = (ข) - (ค)

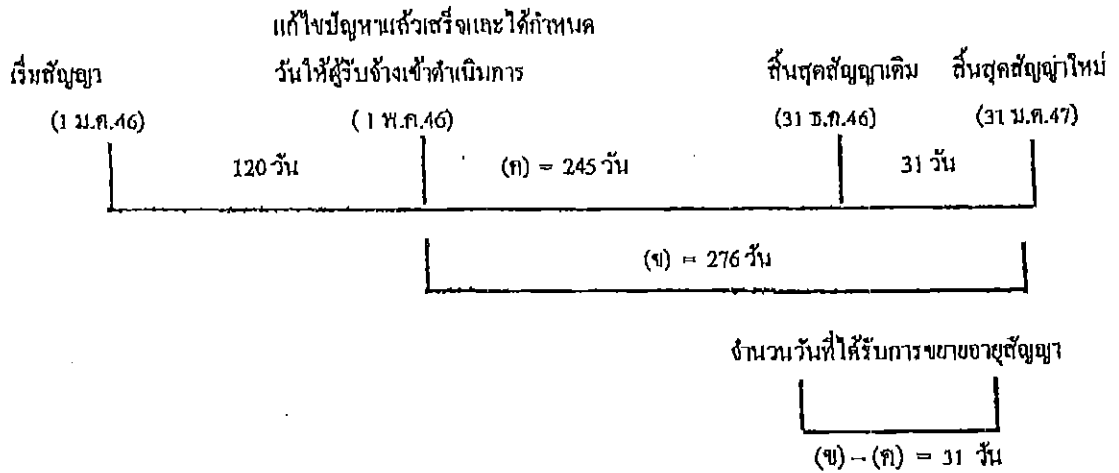

ตัวอย่าง

โครงการฯ A เริ่มต้นสัญญาวันที่ 1 มกราคม 2546 และสิ้นสุดสัญญาวันที่ 31 ธันวาคม 2546 ระยะเวลาตามสัญญา 365 วัน เมื่อเริ่มสัญญาผู้ว่าจ้างสามารถส่งมอบพื้นที่ให้ผู้รับจ้างเข้าดำเนินการก่อสร้างได้ แต่ยังมีจุดติดขัดการก่อสร้างอยู่ จนถึงวันที่ 1 พฤษภาคม 2546 ผู้ว่าจ้างสามารถส่งมอบพื้นที่จุดที่ติดขัดการก่อสร้างให้แก่ผู้รับจ้างเข้าดำเนินการก่อสร้างได้ และผู้ว่าจ้างได้คำนวณระยะเวลาที่ใช้ทำงานเฉพาะที่ติดขัดการก่อสร้าง ตามหลักเกณฑ์กรมฯ (ข) เป็นเวลา 276 วัน

$$\begin{aligned}
 \text{จำนวนวันที่ได้รับขยายอายุสัญญา} &= (ข) - (ก) \\
 &= 276 - 245 \\
 &= 31 \text{ วัน นับถัดจากสิ้นสุดสัญญาเดิม}
 \end{aligned}$$

โดยจะสิ้นสุดสัญญาใหม่วันที่ 31 มีนาคม 2547

2.2 แก้ไขปัญหาแล้วเสร็จหลังจากสิ้นสุดสัญญา

กรณีที่ 1

ณ วันที่แก้ไขปัญหาลแล้วเสร็จและกำหนดวันที่ผู้รับจ้างเข้าดำเนินการ ได้ ยังมีงานในส่วนที่ไม่ติดขัดการก่อสร้างเหลืออยู่

เริ่มสัญญา (1 ม.ค.46)	สิ้นสุดสัญญาเดิม (31 ธ.ค.46)	วันที่แก้ไขสัญญาแล้วเสร็จ และกำหนดวันให้ผู้รับจ้าง เข้าทำงานต่อไปได้ (1 ก.พ.47)
		ระยะเวลาทำงานส่วนที่เหลือ
		31 วัน (ก)
		(ข) = 61 วัน

จำนวนวันที่ได้รับการลดค่าปรับ
ไม่เกิน 61 วัน

จำนวนวันที่ได้รับการลดค่าปรับไม่เกิน = (ข)

ตัวอย่าง

โครงการ A เริ่มต้นสัญญาวันที่ 1 มกราคม 2546 สิ้นสุดสัญญาวันที่ 31 ธันวาคม 2546 ระยะเวลา
ดำเนินการ 365 วัน เมื่อเริ่มสัญญาผู้ว่าจ้างสามารถส่งมอบพื้นที่ให้ผู้รับจ้างเข้าดำเนินการก่อสร้างได้ แต่ยังมีจุด
ติดขัดการก่อสร้างอยู่ และเมื่อสิ้นสุดสัญญาเดิม (31 ธันวาคม 2546) ผู้ว่าจ้างยังไม่สามารถส่งมอบพื้นที่จุด
ติดขัดการก่อสร้างให้ผู้รับจ้างได้ จนถึงวันที่ 1 กุมภาพันธ์ 2547 จึงสามารถส่งมอบพื้นที่จุดติดขัดการก่อสร้าง
ให้ผู้รับจ้างเข้าดำเนินการก่อสร้างได้ ซึ่งขณะนั้นงานในส่วนที่ไม่ติดขัดการก่อสร้างยังไม่แล้วเสร็จและ
ระยะเวลาที่ใช้ทำงานเฉพาะส่วนที่ติดขัดปัญหาคำนวณตามหลักเกณฑ์ของกรมทางหลวงใช้เวลา 61 วัน (ข)

จำนวนวันที่ได้รับการขยายอายุสัญญาเท่ากับระยะเวลาที่ใช้ทำงานเฉพาะที่ติดขัดการก่อสร้าง คำนวณ
ตามหลักเกณฑ์กรมฯ (ข) ส่วนระยะเวลาดังกล่าวตั้งแต่วันถัดจากวันสิ้นสุดสัญญาเดิม (1 มกราคม 2547) ถึงวันก่อนวัน
มอบพื้นที่ให้ผู้รับจ้างเข้าดำเนินการได้ (31 มกราคม 2547) จำนวน 31 วัน (ก) จะไม่ได้รับการลดค่าปรับ
เนื่องจากงานในส่วนที่ไม่ติดขัดการก่อสร้างยังไม่แล้วเสร็จ

จำนวนวันที่ได้รับการลดค่าปรับ ไม่เกิน = 61 วัน

กรณีที่ 2

ณ วันที่แก้ไขปัญหาลแล้วเสร็จและกำหนดวันที่ผู้รับจ้างเข้าดำเนินการได้ ผู้รับจ้างทำงานในส่วนที่ไม่
ติดขัดการก่อสร้างแล้วเสร็จ ทำให้ผู้รับจ้างต้องเสียเวลารอคอย

	งานในส่วนที่ไม่ติดขัด	วันสิ้นสุดสัญญาใหม่
	แล้วเสร็จ	30 มี.ค.47
เริ่มสัญญา	วันสิ้นสุดสัญญาเดิม	
(1 ม.ค.46)	(31 ธ.ค.46)	

ระยะเวลาทำงานส่วนที่เหลือ	
(ก) = 30 วัน	(ข) = 60 วัน

วันที่แก้ไขปัญหาลแล้วเสร็จและกำหนด
วันที่ผู้รับจ้างเข้าทำงานต่อไปได้

(31 มี.ค. 47)

จำนวนวันที่ได้รับการขยายอายุสัญญา
90 วัน

จำนวนวันที่ได้รับการขยายอายุสัญญา = (ก) + (ข)

ตัวอย่าง

โครงการ A เริ่มต้นสัญญาวันที่ 1 มกราคม 2546 ถึงสิ้นสุดสัญญาวันที่ 31 ธันวาคม 2546 ระยะเวลา
ดำเนินการ 365 วัน เมื่อเริ่มสัญญาผู้ว่าจ้างสามารถส่งมอบพื้นที่ให้ผู้รับจ้างเข้าดำเนินการก่อสร้างได้ แต่ยังมีจุด
ติดขัดการก่อสร้างอยู่ และเมื่อสิ้นสุดสัญญาเดิม (31 ธันวาคม 2546) ผู้ว่าจ้างยังไม่สามารถส่งมอบพื้นที่จุด
ติดขัดการก่อสร้างให้ผู้รับจ้างได้ แต่ผู้รับจ้างดำเนินการก่อสร้างงานในส่วนที่ไม่ติดขัดแล้วเสร็จภายในวัน
สิ้นสุดสัญญาเดิม (31 ธันวาคม 2546) จนถึงวันที่ 31 มกราคม 2547 จึงสามารถส่งมอบพื้นที่จุดติดขัดการ
ก่อสร้างให้ผู้รับจ้างเข้าดำเนินการก่อสร้างได้ และระยะเวลาที่ใช้ทำงานเฉพาะส่วนที่ติดขัดปัญหา คำนวณตาม
หลักเกณฑ์ของกรมทางหลวงใช้เวลา 60 วัน (ข)

- ระยะเวลาการรอคอยการส่งมอบพื้นที่ (ก) ตั้งแต่วันถัดจากวันที่ทำงานในส่วนที่ไม่ติดขัดแล้วเสร็จ
(1 มกราคม 2547) ถึงวันก่อนวันมอบพื้นที่ให้ผู้รับจ้างเข้าดำเนินการได้ (31 มกราคม 2547) จำนวน 30 วัน

- ระยะเวลาที่ใช้ทำงานเฉพาะที่ติดขัดการก่อสร้างคำนวณตามหลักเกณฑ์กรมฯ (ข) จำนวน 60 วัน

จำนวนวันที่ได้รับการขยายอายุสัญญา = (ก) + (ข)

= 30 + 60

= 90 วัน โดยจะสิ้นสุดสัญญาใหม่วันที่ 30 มีนาคม 2547

กรณีที่ 3

ณ วันสิ้นสุดสัญญาผู้รับจ้างทำงานในส่วนที่ไม่ติดขัดการก่อสร้างไม่แล้วเสร็จ แต่วันที่แก้ไขปัญหาแล้วเสร็จและกำหนดวันที่ผู้รับจ้างเข้าดำเนินการได้ ผู้รับจ้างทำงานในส่วนที่ไม่ติดขัดการก่อสร้างแล้วเสร็จ ทำให้ผู้รับจ้างต้องเสียเวลารอคอย

เริ่มสัญญา (1 ม.ค.46)	งานในส่วน		วันสิ้นสุดสัญญาใหม่ 30 เม.ย. 47
	วันสิ้นสุดสัญญาเดิม (31 ธ.ค.46)	ที่ไม่ติดขัดแล้วเสร็จ (31 ม.ค. 47)	
		รอคอย (ก) = 29 วัน	ระยะเวลาทำงานส่วนที่เหลือ (ข) = 61 วัน
วันที่แก้ไขปัญหาแล้วเสร็จและกำหนด วันที่ผู้รับจ้างเข้าทำงานต่อไม่ได้ (1 มี.ค. 47)			
จำนวนวันที่ได้รับการลดค่าปรับ ไม่เกิน 90 วัน			

จำนวนวันที่ได้รับการขยายอายุสัญญา = (ก) + (ข)

ตัวอย่าง

โครงการ A เริ่มต้นสัญญาวันที่ 1 มกราคม 2546 สิ้นสุดสัญญาวันที่ 31 ธันวาคม 2546 ระยะเวลาดำเนินการ 365 วัน เมื่อเริ่มสัญญาผู้จ้างสามารถส่งมอบพื้นที่ให้ผู้รับจ้างเข้าดำเนินการก่อสร้างได้ แต่ยังมีจุดติดขัดการก่อสร้างอยู่ และเมื่อสิ้นสุดสัญญาเดิม (31 ธันวาคม 2546) ผู้จ้างยังไม่สามารถส่งมอบพื้นที่จุดติดขัดการก่อสร้างให้ผู้รับจ้างได้ จนถึงวันที่ 31 มกราคม 2547 งานก่อสร้างในส่วนที่ไม่ติดขัดแล้วเสร็จ แต่ผู้จ้างยังไม่สามารถส่งมอบพื้นที่จุดติดขัดการก่อสร้างให้ผู้รับจ้างได้ จนถึงวันที่ 1 มีนาคม 2547 จึงสามารถส่งมอบพื้นที่จุดติดขัดการก่อสร้างให้ผู้รับจ้างเข้าดำเนินการก่อสร้างได้ และระยะเวลาที่ใช้ทำงานเฉพาะส่วนที่ติดขัดปัญหาคำนวณตามหลักเกณฑ์ของกรมทางหลวง ใช้เวลา 61 วัน (ข)

- ระยะเวลาตั้งแต่วันถัดจากวันสิ้นสุดสัญญาเดิม (1 มกราคม 2547) ถึงวันที่งานในส่วนไม่ติดขัดแล้วเสร็จ (31 มกราคม 2547) จำนวน 31 วัน ไม่ได้รับการลดค่าปรับ เนื่องจากงานในส่วนที่ไม่ติดขัดการก่อสร้างยังไม่แล้วเสร็จ

- ระยะเวลาการรอคอยการส่งมอบพื้นที่ (ก) ตั้งแต่วันถัดจากวันที่ทำงานในส่วนที่ไม่ติดขัดแล้วเสร็จ (1 กุมภาพันธ์ 2547) ถึงวันก่อนวันมอบพื้นที่ให้ผู้รับจ้างเข้าดำเนินการได้ (29 กุมภาพันธ์ 2547) จำนวน 29 วัน

- ระยะเวลาที่ใช้ทำงานเฉพาะที่ติดขัดการก่อสร้างคำนวณตามหลักเกณฑ์กรมฯ (ข) จำนวน 61 วัน

จำนวนวันที่ได้รับการลดค่าปรับ ไม่เกิน = (ก) + (ข)
= 29 + 61 (90 วัน)

2.3 กรณีเกิดอุทกภัย

พิจารณาขยายอายุสัญญาให้ผู้รับจ้าง โดยพิจารณาเอกสาร หลักฐาน และข้อเท็จจริง ดังนี้

1. พื้นที่โครงการก่อสร้างตามสัญญา ได้รับผลกระทบและไม่สามารถทำการก่อสร้างได้จริง
2. มีประกาศของจังหวัดแจ้งเตือนสถานการณ์อุทกภัย หรือเป็นเขตประสบภัยพิบัติอุทกภัย โดยพิจารณาจากวันเริ่มต้นประกาศฯ ถึงวันสิ้นสุดประกาศฯ หรือวันที่โครงการฯ มีหนังสือแจ้งให้ผู้รับจ้างเข้าทำงานต่อไปได้ในกรณีไม่มีประกาศของจังหวัดกำหนดวันสิ้นสุดไว้ ทั้งนี้โครงการฯ ต้องแจ้งผู้บังคับบัญชาตามลำดับ และผู้เกี่ยวข้องทราบด้วย
3. นำท่อมคัมทาง โดยพิจารณาจากภาพถ่ายที่ระบุวันเดือนปีที่ชัดเจน พร้อมทั้งให้โครงการฯ รับรองด้วย
4. หากมีปริมาณงานที่ต้องดำเนินการแก้ไขซ่อมแซมภายหลังน้ำลด ให้คำนวณปริมาณงานที่ต้องดำเนินการฟื้นฟู แสดงในรูปของ Bar Chart
5. เอกสารหลักฐาน และข้อเท็จจริงอื่น ๆ ที่เกี่ยวข้อง (ถ้ามี)

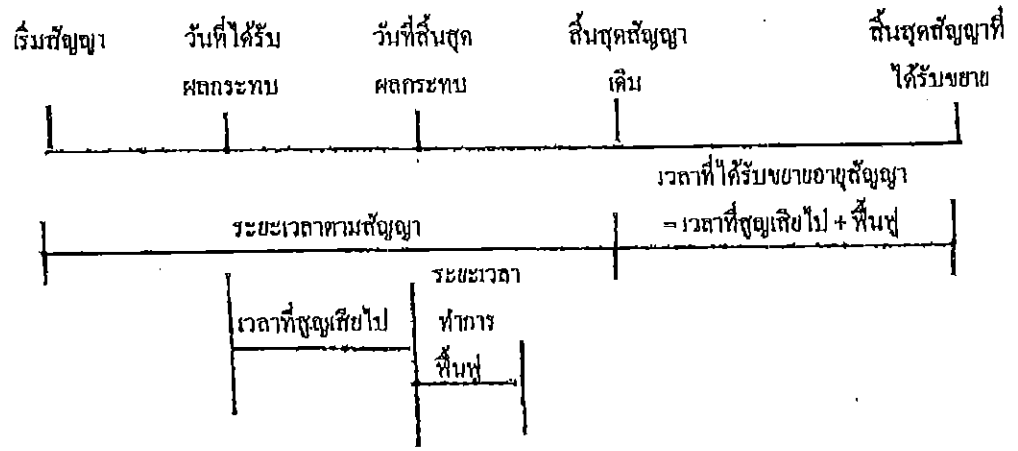

จำนวนวันที่ได้รับการขยายอายุสัญญา = จำนวนวันที่ได้รับผลกระทบตั้งแต่วันเริ่มได้รับผลกระทบ ถึงวันที่สิ้นสุดผลกระทบ และหรือวันที่ได้แจ้งให้ผู้รับจ้างเข้าดำเนินการได้ + จำนวนวันที่ใช้ฟื้นฟูภายหลังน้ำลด

2.5 กรณีหยุดงานช่วงเทศกาลปีใหม่หรือสงกรานต์ ตามหนังสือกรมฯ ขอความร่วมมือหรือสั่งให้หยุดการก่อสร้าง

พิจารณาขยายอายุสัญญาให้ผู้รับจ้างตามวันที่หยุดงานจริง โดยไม่ตัดวันหยุดตามประเพณี ทั้งนี้ ให้พิจารณาตามหนังสือกรมฯ ขอความร่วมมือหรือสั่งให้หยุดการก่อสร้างประกอบกับบันทึกการปฏิบัติงานของผู้รับจ้าง และให้ใช้เป็นแนวทางการพิจารณาขยายอายุสัญญา

2.6 กรณีที่มีเหตุการณ์อื่นอันเป็นเหตุสุดวิสัย เหตุใด ๆ อันเนื่องมาจากความผิดหรือความบกพร่องของฝ่ายผู้ว่าจ้าง หรือเหตุการณ์อันหนึ่งอันใดที่ผู้รับจ้างไม่ต้องรับผิดชอบตามกฎหมาย ทำให้ผู้รับจ้างไม่สามารถทำงานให้แล้วเสร็จตามกำหนดในสัญญาได้ และปรากฏรายละเอียดข้อเท็จจริงใด ๆ แตกต่างไปจากตัวอย่างดังกล่าวข้างต้น ให้พิจารณาขยายเวลาได้ตามจำนวนวันที่มีเหตุเกิดขึ้นตามความเหมาะสมเป็นกรณี ๆ ไป

ลำดับขั้นตอนการเสนอขอขยายอายุสัญญา งดหรือลดค่าปรับ

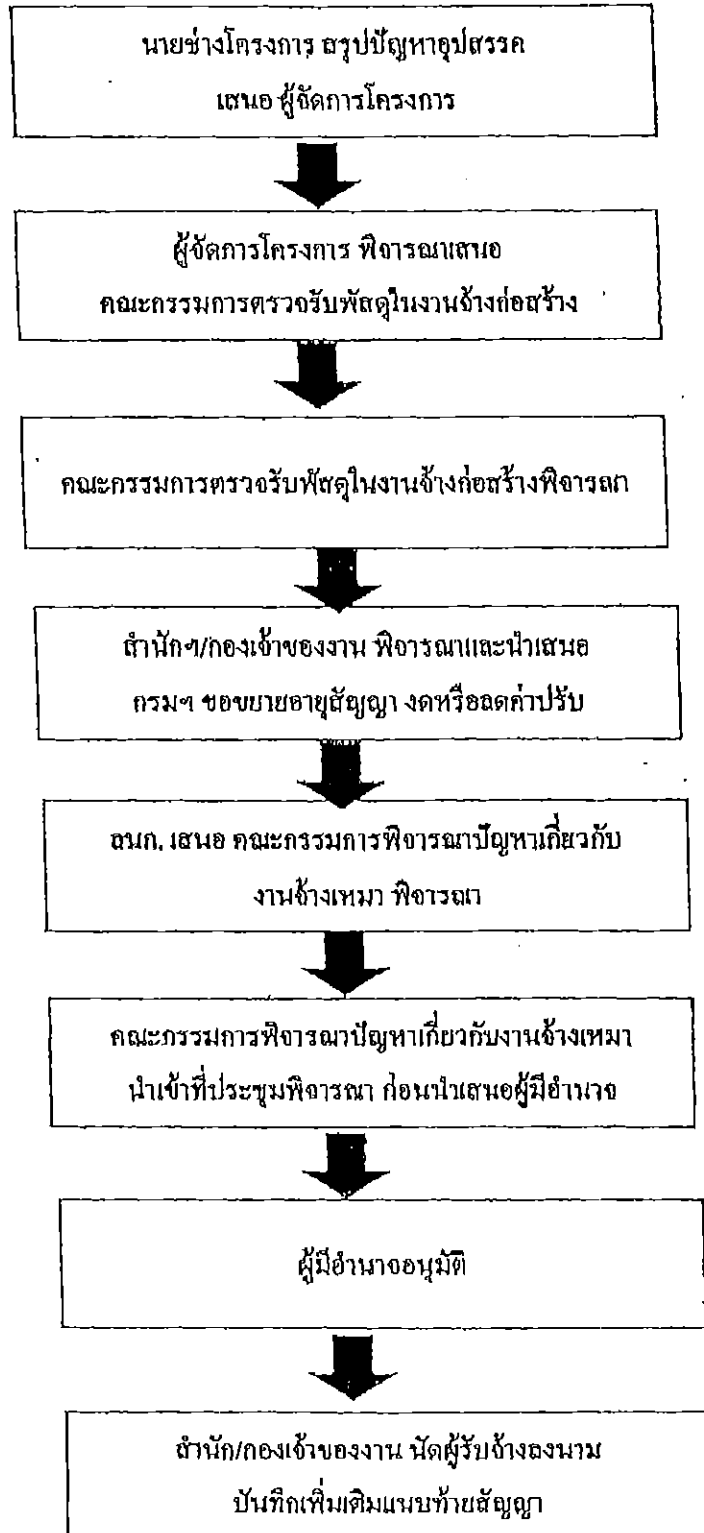

หลักเกณฑ์การกำหนดเวลาทำการงานก่อสร้างทางและสะพาน

1. งานที่ต้องใช้เครื่องจักรประเภทเดียวกัน เช่น งานก่อสร้างชั้นดินถม, วัสดุคัดเลือก, รองพื้นทางลูกรัง, พื้นทางหินกลุ่ก ให้คำนวณเวลาทำการของงานแต่ละรายการแล้วนำมารวมกัน โดยคำนวณจากจำนวนเครื่องจักรงานก่อสร้างทางของผู้รับเหมาแต่ละชั้น ดังนี้.-

- | | |
|------------------------------------|-----------------------------------|
| 1.1 ผู้รับเหมางานก่อสร้างชั้นพิเศษ | จำนวนเครื่องจักรไม่น้อยกว่า 5 ชุด |
| 1.2 ผู้รับเหมางานก่อสร้างทางชั้น 1 | จำนวนเครื่องจักรไม่น้อยกว่า 4 ชุด |
| 1.3 ผู้รับเหมางานก่อสร้างชั้น 2 | จำนวนเครื่องจักรไม่น้อยกว่า 3 ชุด |
| 1.4 ผู้รับเหมางานก่อสร้างทางชั้น 3 | จำนวนเครื่องจักรไม่น้อยกว่า 2 ชุด |
| 1.5 ผู้รับเหมางานก่อสร้างทางชั้น 4 | จำนวนเครื่องจักรไม่น้อยกว่า 1 ชุด |

กรณีผิวทางเป็นคอนกรีตให้พิจารณาระยะเวลาทำการก่อสร้างผิวทางคอนกรีตตามความเหมาะสม เนื่องจากต้องมีระยะเวลาการปมคอนกรีต

2. งานที่มีปริมาณงานดินตัดมาก เช่น งานตัดเขา ระยะเวลาทำการของงานดินตัดมากกว่างานดินถม ให้ใช้เวลาทำการของงานดินตัดเป็นฐานในการกำหนดเวลาทำการ

3. ก่อนเริ่มงานดินถมคันทาง งานดินตัด หรืองานก่อสร้างสะพาน แล้วแต่กรณี ให้มีเวลาเตรียมการก่อนเริ่มสำหรับงานวางป่า ขุดตอ และเตรียมวัสดุก่อสร้างเป็นเวลา 7 วัน

4. งาน Prime Coat ให้เสร็จหลังงาน Base 7 วัน, งานชั้น Binder Course เสร็จหลังงาน Prime Coat 7 วัน

5. งานปรับปรุงทางจาก 2 ช่องจราจร เป็น 4 ช่องจราจร และจำเป็นต้องก่อสร้างครั้งละด้าน และรอเบี่ยงการจราจรก่อนก่อสร้างอีกด้านหนึ่ง ให้เพิ่มเวลาทำการได้ไม่เกิน 30 วัน

6. งานที่มีการก่อสร้างสะพานรวมอยู่ในงานทางให้คำนวณ ดังนี้

6.1 กิจระยะเวลาทำการก่อสร้างสะพานเฉลี่ย 2 วัน/เมตร/ทีมงาน

6.2 จำนวนทีมงานก่อสร้างสะพานสามารถเพิ่มได้ตามความจำเป็นและเหมาะสม

6.3 งานทางที่มีมาตรฐานไม่เกินชั้น 1 จำนวนวันทำการก่อสร้างสะพานต้องไม่น้อยกว่า 150 วัน

6.4 งานทางที่มีมาตรฐานชั้นพิเศษ จำนวนวันทำการก่อสร้างสะพานต้องไม่น้อยกว่า 270 วัน

6.5 กรณีเวลาทำการงานทางมากกว่างานสะพานอยู่แล้ว ไม่ต้องใช้เวลาให้งานสะพานอีก

7. งานเบ็ดเตล็ดให้พิจารณาระยะเวลาตามวงเงินทำงาน ดังนี้.-

- 7.1 วงเงินไม่เกิน 10 ล้านบาท. ให้เวลาทำการ ไม่เกิน 60 วัน
- 7.2 วงเงินเกิน 10 ล้านบาทแต่ไม่เกิน 20 ล้านบาท ให้เวลาทำการ ไม่เกิน 80 วัน
- 7.3 วงเงินเกิน 20 ล้านบาท ให้เวลาทำการ ไม่เกิน 100 วัน

8. ระยะเวลาเพื่อไว้สำหรับดูแลให้คำนวณ ดังนี้.-

- 8.1 ในพื้นที่ฝนตกปกติไม่เกิน 60 วัน/ปี
- 8.2 ในพื้นที่ฝนตกชุกไม่เกิน 90 วัน/ปี
- 8.3 ในพื้นที่ฝนตกชุกมาก (เฉพาะ จ.ตราด, จ.พังงา, จ.ระนอง, จ.จันทบุรี) คิดเวลาให้ไม่เกิน 120 วัน/ปี

9. กรณีมีเงื่อนไขพิเศษที่ต้องรอเวลาการรุดตัว ให้เพิ่มระยะเวลาทำการตามเงื่อนไขพิเศษนั้น

อัตราค่าจ้างงานของชุดเครื่องจักรก่อสร้างทาง 1 ชุด

ลำดับ	ลักษณะงาน	ผลงานต่อวัน	หน่วย
1	งานวางป่าขุดตอ		
	ขนาดเบา	11,000.00	ตร.ม.
	ขนาดกลาง	11,000.00	ตร.ม.
2	ขนาดหนัก	7,000.00	ตร.ม.
	งานตัดค้ำทาง		
	ดิน	600.00	ลบ.ม. ขรรพชาติ
	หินผุ	1,100.00	ลบ.ม. ขรรพชาติ
3	หินแข็ง	300.00	ลบ.ม. ขรรพชาติ
	งานดินถมค้ำทาง	600.00	ลบ.ม. แน่น
4	งานวัสดุคัดเลือก รองพื้นทาง ลูกรีง	500.00	ลบ.ม. แน่น
5	งานพื้นทาง หินคลุก	290.00	ลบ.ม. แน่น
6	งานไหล่ทาง ลูกรีง หินคลุก	310.00	ลบ.ม. แน่น
7	งานราดยางไทรรมไค้ด	5,000.00	ตร.ม.
8	งานราดยางแทกไค้ด	3,500.00	ตร.ม.
9	งานผิวทางแบบบาง		
	ชั้นเดียว	4,945.00	ตร.ม.
10	สองชั้น	2,730.00	ตร.ม.
	งานผิวทางแอสฟัลท์คอนกรีต		
	เครื่องผสมแอสฟัลท์ติก	430.00	ตัน
11	ปูผิวแอสฟัลท์ติกหนา 5 ซม.	3,500.00	ตร.ม.
	งานผิวทางคอนกรีตเสริมเหล็ก		
12	เครื่องผสมคอนกรีต	175.00	ลบ.ม.
	ปูผิวคอนกรีตหนา 25 ซม.	875.00	ตร.ม.
	งานพื้นทางวัสดุผสม Stabilized base	300.00	ลบ.ม. แน่น

หมายเหตุ 1. อัตราค่าจ้างงานนี้ใช้สำหรับคำนวณจำนวนวันทำการตามสัญญา สำหรับงานถนนทางและโครงสร้างผิวทาง

จำนวนวันทำงานสำหรับงานเบ็ดเตล็ด และอื่น ๆ จะนำมารวมภายหลัง

2. หน่วย ลบ.ม. ขรรพชาติ เป็นหน่วย ลบ.ม. แน่น ในสภาพขรรพชาติ (Bank volume)

3. หน่วย ลบ.ม. แน่น เป็นหน่วย ลบ.ม. แน่น ภายหลังการบดทับ (Compacted volume)

4. จำนวนชั่วโมงทำงานต่อวันคิด 7.00 ชม./วัน

แบบฟอร์ม

ขั้นตอนการขอขยายอายุสัญญา งดหรือลดค่าปรับ
เนื่องจากหยุดงานในช่วงเทศกาลปีใหม่และสงกรานต์

สาย

บริษัท/ห้าง

ขั้นตอน ดำเนินการ	รายการ	ว.ด.ป.	หมายเหตุ
<input type="checkbox"/>	สำเนาสัญญา		
<input type="checkbox"/>	กรมฯ ขอความร่วมมือ/สั่งให้หยุด ระหว่างวันที่.....ถึงวันที่.....		
<input type="checkbox"/>	โครงการฯ แจ้งผู้รับจ้าง ขอความร่วมมือ/สั่งให้หยุด ตามหนังสือกรมฯ		
<input type="checkbox"/>	ผู้รับจ้างขอสงวนสิทธิขยายอายุสัญญา		
<input type="checkbox"/>	ผู้รับจ้างขอขยายอายุสัญญา เป็นเวลา.....วัน		
<input type="checkbox"/>	โครงการฯ พิจารณาขยายอายุสัญญา เป็นเวลา.....วัน		
<input type="checkbox"/>	คณะกรรมการตรวจรับพัสดุในงานจ้างก่อสร้าง พิจารณา ขยายอายุสัญญาเป็นเวลา.....วัน		
<input type="checkbox"/>	รายงานการปฏิบัติงาน ระหว่างวันที่.....ถึงวันที่.....		
<input type="checkbox"/>	สำนักฯ/กองเจ้าของงาน พิจารณาขยายอายุสัญญา งดหรือลดค่าปรับ เป็นเวลา.....วัน		

แบบฟอร์ม

ขั้นตอนการขอขยายอายุสัญญา งดหรือลดค่าปรับ
เนื่องจากเกิดอุทกภัยในพื้นที่ก่อสร้าง

สาย.....

บริษัท/ห้างฯ

ขั้นตอน ดำเนินการ	รายการ	ว.ค.ป.	หมายเหตุ
<input type="checkbox"/>	สำเนาสัญญา		
<input type="checkbox"/>	หนังสือแจ้งเข้าทำงาน		
<input type="checkbox"/>	ผู้รับจ้างขอรับมอบพื้นที่		
<input type="checkbox"/>	หนังสือมอบพื้นที่		
<input type="checkbox"/>	ผู้รับจ้างขอขยายอายุสัญญา เป็นเวลา.....วัน		
<input type="checkbox"/>	ผู้รับจ้างแจ้งเหตุติดขัด / ขอสงวนสิทธิ์		
<input type="checkbox"/>	พื้นที่ก่อสร้างอยู่ในเขตอำเภอ.....จังหวัด.....		
<input type="checkbox"/>	ประกาศพื้นที่ประสบภัยพิบัติฯ (อุทกภัย) ฉบับลงวันที่ จังหวัด.....อำเภอ..... เริ่มต้นภัยพิบัติวันที่.....สิ้นสุดภัยพิบัติวันที่.....		
<input type="checkbox"/>	โครงการฯ แจ้งผู้รับจ้างเข้าทำงาน		
<input type="checkbox"/>	ผู้รับจ้างเข้าทำงาน		
<input type="checkbox"/>	ผู้รับจ้างขอขยายอายุสัญญา เป็นเวลา.....วัน		
<input type="checkbox"/>	โครงการฯ พิจารณาขยายอายุสัญญาเป็นเวลา.....วัน ประสบภัยจริง.....วัน + ระยะเวลาฟื้นฟูหลังน้ำลด.....วัน		
<input type="checkbox"/>	คณะกรรมการตรวจรับพัสดุในงานจ้าง พิจารณาขยายอายุสัญญา เป็นเวลา.....วัน ประสบภัยจริง.....วัน+ ระยะเวลาฟื้นฟูหลังน้ำลด.....วัน		
<input type="checkbox"/>	รายงานการปฏิบัติงานระหว่างวันที่.....ถึงวันที่.....		
<input type="checkbox"/>	ภาพถ่าย (น้ำท่วมคันทาง) ระบุวัน เดือน ปี (โครงการฯ รับรอง)		
<input type="checkbox"/>	สำเนา/กองเจ้าของงาน พิจารณาขยายอายุสัญญาเป็นเวลา.....วัน ประสบภัยจริง.....วัน + ระยะเวลาฟื้นฟูหลังน้ำลด.....วัน		

เอกสารแนบท้ายสัญญาจ้าง ข้อ ๒.๑๓ ผนวก ๑๓

สัญญาจ้างเลขที่ ๑ นร...../๒๕๖๙ ลงวันที่.....

รายการงานและเงื่อนไขที่ผู้รับจ้างต้องรับผิดชอบในความชำรุดบกพร่องของงานจ้าง
หรือความเสียหายภายในกำหนดเวลา

๑. ภายในกำหนด ๒ ปี

ผู้รับจ้าง ซึ่งได้ทำสัญญาจ้างกับกรมทางหลวง จะต้องรับประกันความชำรุดบกพร่องของงานจ้างตามเงื่อนไขที่กำหนดภายในระยะเวลา ไม่น้อยกว่า ๒ ปี นับถัดจากวันที่กรมทางหลวงได้รับมอบงาน ยกเว้นงานจ้างตามข้อ ๒ และข้อ ๓

๒. ภายในกำหนด ๑ ปี

- ๒.๑ งานคันทางดิน (ถนนดิน)
- ๒.๒ งานผิวทางลูกรัง
- ๒.๓ งานวางระบายน้ำที่ไม่ตาดคอนกรีต (Concrete)
- ๒.๔ ไหล่ทางลูกรัง
- ๒.๕ ลาดข้างทางและลาดคอสะพานที่ไม่มีการป้องกันการกัดเซาะ
- ๒.๖ ลาดดินตัด (Back Slope) ที่ไม่มีการป้องกันการกัดเซาะ
- ๒.๗ งานปลูกหญ้า
- ๒.๘ งานปลูกต้นไม้
- ๒.๙ งานตีเส้นโดยใช้สีชนิดโรยลูกแก้ว
- ๒.๑๐ งานทาสีทั่วไป

๓. ภายในกำหนด ๓ ปี

อุปกรณ์ที่ใช้ในการติดตั้งไฟฟ้าแสงสว่าง และไฟสัญญาณจราจร ยกเว้นหลอดไฟฟ้า

.....ผู้ว่าจ้างผู้รับจ้างพยานพยาน

เอกสารแนบท้ายสัญญาจ้างข้อ ๒.๑๔ ผนวก ๑๔

สัญญาจ้างเลขที่ ๑ นร...../๒๕๖๙ ลงวันที่.....

เงื่อนไขการจ่ายค่างานผิวทาง

การเบิกจ่ายค่างานผิวทาง ต้องมีผลการตรวจสอบความเรียบที่ผิวทาง (Surface Tolerance) ด้วยเครื่องมือวัดความเรียบของผิวทางชนิดรถเข็น (Walking Profiler) โดยส่วนตรวจสอบและวิเคราะห์ทางวิศวกรรม สำนักงานทางหลวงในพื้นที่ที่โครงการฯ ตั้งอยู่ และในการตรวจวัดจะต้องมีค่าดัชนีความขรุขระสากล (International Roughness Index, IRI) ดังนี้

ลักษณะทางเรขาคณิต	ค่าดัชนีความขรุขระสากล, IRI (m/KM)	
	ผิวจราจรแอสฟัลต์คอนกรีต	ผิวจราจรคอนกรีต
ทางตรง ทางทั่วไป	≤๒.๕	≤๒.๕
ทางโค้งวงวนและลาดชัน R <๕๐ ม. และ สะพานกัลบรถ	ยกเว้นการวัด	ยกเว้นการวัด
พื้นที่จังหวัดยะลา จังหวัดปัตตานี จังหวัดนราธิวาส จังหวัดสตูล และจังหวัดสงขลา ในเขต ๔ อำเภอ คือ อำเภอจะนะ อำเภอเทพา อำเภอนาทวี อำเภอสะบ้าย้อย	ยกเว้นการวัด	ยกเว้นการวัด

.....ผู้ว่าจ้างผู้รับจ้างพยานพยาน

เอกสารแนบท้ายสัญญาจ้างข้อ ๒.๑๕ ผนวก ๑๕

สัญญาจ้างเลขที่ ๑ นร...../๒๕๖๙ ลงวันที่.....

เงื่อนไขงานก่อสร้างที่มีการเปลี่ยนแปลงหรือเพิ่ม - ลดจุดก่อสร้าง

อนุสนธิสัญญาจ้างเหมาตามสัญญา ข้อ ๔ ก. ค่าจ้างและการจ่ายเงิน (สำหรับสัญญาที่เป็นราคาต่อหน่วย) กรณีงานก่อสร้างที่มีการเปลี่ยนแปลงหรือเพิ่ม - ลด จุดก่อสร้าง และกรณีได้ระบุข้อความว่า “ภายในระหว่างหลักกิโลเมตรที่กำหนดไว้ในแบบอาจจะกำหนดให้กระทำตอนใด หรือเว้นตอนใด ได้ตามความเหมาะสม หรืออาจกำหนดให้ทำการเพิ่มเติมตอนต้นหรือตอนปลาย ภายในระยะทางไม่เกิน ๕ กิโลเมตร เพื่อให้ได้ปริมาณงานตามที่กำหนดไว้” ไว้ในประกาศและสัญญาจ้าง และเมื่อดำเนินการตามสัญญาในสนามจำเป็นต้องเลื่อนจุดดำเนินการให้เหมาะสมกับสภาพความเสียหายจริง ให้ปริมาณงานครบจำนวนตามระบุในสัญญา โดยมีใช้เป็นการเปลี่ยนแปลงสถานที่ดำเนินการอำนาจอนุมัติเป็นของหัวหน้าหน่วยงานเจ้าของสัญญา ตามระเบียบว่าด้วยการบริหารงบประมาณ พ.ศ. ๒๕๔๘ และฉบับแก้ไขปี พ.ศ.๒๕๕๔ ข้อ ๑๘ และอ้างถึงหนังสือสำนักงานเลขานุการกรม ที่ สลน.๓/๒๔๒๘ ลงวันที่ ๒๙ มิถุนายน ๒๕๕๔

ผู้ว่าจ้าง

ผู้รับจ้าง

พยาน

พยาน

เอกสารแนบท้ายสัญญาจ้าง ข้อ ๒.๑๖ หมวด ๑๖

สัญญาจ้างเลขที่ ๑ นร...../๒๕๖๙ ลงวันที่.....

รายละเอียดและหลักเกณฑ์งานบริหารการจราจรในระหว่างการก่อสร้าง

๑. การกำหนดชนิดและอุปกรณ์ควบคุมการจราจร

ผู้รับจ้างจะต้องจัดเตรียมและติดตั้งป้ายจราจรในพื้นที่ที่มีการก่อสร้าง หรือบูรณะทาง หรือสะพาน ตามคู่มือการใช้อุปกรณ์ควบคุมการจราจรบริเวณพื้นที่ก่อสร้าง ของกรมทางหลวง

๒. ความรับผิดชอบของผู้รับจ้าง

๒.๑ ผู้รับจ้างจะต้องจัดทำแผนปฏิบัติงานความปลอดภัยในการทำงานอย่างละเอียดและชัดเจน ให้สอดคล้องกับระบบการจัดการความปลอดภัยในการทำงานก่อสร้างแล้วเสนอต่อผู้ควบคุมงานเพื่อพิจารณา ให้ความเห็นชอบก่อนดำเนินการก่อสร้าง

๒.๒ ผู้รับจ้างจะต้องปฏิบัติงานตามแผนปฏิบัติงานที่ได้เสนอไว้กับผู้ว่าจ้างอย่างเคร่งครัดและ สอดคล้องกับกฎหมายและระเบียบที่กำหนดไว้ พร้อมรายงานผลการดำเนินงานตามแผนดังกล่าวให้ผู้ควบคุมงาน รับทราบอย่างน้อยเดือนละ ๑ ครั้ง

๒.๓ อุปกรณ์ควบคุมการจราจรที่ผู้รับจ้างนำมาติดตั้งระหว่างก่อสร้างเป็นสมบัติของผู้รับจ้าง

๒.๔ อุปกรณ์ควบคุมการจราจรที่ผู้รับจ้างได้รับเงินค่างานไปแล้ว ถ้าหากเกิดการชำรุดหรือเสียหาย อันเนื่องมาจากสาเหตุใดก็ตาม ผู้รับจ้างจะต้องรับผิดชอบหรือจัดหาติดตั้งทดแทนให้อยู่ในสภาพเรียบร้อย สมบูรณ์ทันทีเมื่อตรวจพบ

๒.๕ ผู้รับจ้างต้องจัดการให้ป้ายอยู่ในสภาพที่ดีและครบถ้วนตามคู่มืออุปกรณ์ควบคุมการจราจร ในงานก่อสร้าง บูรณะ และบำรุงรักษาทางหลวง ของกรมทางหลวง และพร้อมที่จะให้ผู้ว่าจ้างตรวจสอบความ เรียบร้อยตลอดเวลา

๒.๖ หากเกิดอุบัติเหตุใดๆ ในพื้นที่และเส้นทางที่ได้รับมอบพื้นที่ทำงานจากผู้ว่าจ้างไปดำเนินการ แล้ว ผู้รับจ้างต้องรับผิดชอบในผลแห่งอุบัติเหตุที่แต่เพียงฝ่ายเดียวทั้งทางแพ่งและทางอาญา

๓. การกำกับดูแลและตรวจสอบของผู้ควบคุมงาน

๓.๑ เพื่อให้เป็นไปตามมาตรการป้องกันและควบคุมอุบัติเหตุในงานก่อสร้างของรัฐ ผู้ควบคุมงาน จะต้องเป็นผู้กำกับดูแล และตรวจสอบการปฏิบัติงานของผู้รับจ้างให้เป็นไปตามแผนปฏิบัติงานความปลอดภัยที่ ได้เสนอไว้ก่อนเริ่มงาน

๓.๒ ผู้ควบคุมงานต้องคอยกำกับดูแลและตรวจสอบอุปกรณ์ควบคุมการจราจรที่ผู้รับจ้างติดตั้งไว้ ให้อยู่ในสภาพดีและสมบูรณ์ตลอดเวลา เมื่อพบว่ามีชำรุดหรือสูญหายให้แจ้งเป็นลายลักษณ์อักษรให้ผู้รับจ้าง ทราบเพื่อจัดหาทดแทนทันที

๓.๓ อุปกรณ์ควบคุมการจราจรที่ติดตั้งไว้ ถ้าผู้ควบคุมงานเห็นว่าอุปกรณ์ควบคุมการจราจรใดมี ความจำเป็นต้องติดตั้งเพิ่มเติม หรือหมดความจำเป็นสำหรับจุดนั้นให้แจ้งผู้รับจ้างดำเนินการ

.....ผู้ว่าจ้าง

.....ผู้รับจ้าง

.....พยาน

.....พยาน

๔. หลักเกณฑ์การคิดคำนวณและจ่ายค่างาน

๔.๑ กรมทางหลวงจะจ่ายค่างานบริหารการจราจรในระหว่างการก่อสร้างเป็นแบบเหมาจ่าย

๔.๒ ค่างานบริหารการจราจรที่แบ่งจ่ายในแต่ละงวดเป็นส่วนหนึ่งของทุกรายการค่างานในงวดนั้น ในกรณีที่อุปกรณ์ควบคุมการจราจรชำรุดหรือสูญหายไม่เป็นไปตามคู่มืออุปกรณ์ควบคุมการจราจรบริเวณพื้นที่ก่อสร้างของกรมทางหลวง ถือว่างานในงวดนั้นยังไม่เรียบร้อยตามสัญญา ผู้ว่าจ้างสงวนสิทธิ์ที่จะไม่ตรวจรับงานก่อสร้างในงวดนั้น จนกว่าผู้รับจ้างจะดำเนินการติดตั้งอุปกรณ์ควบคุมการจราจรให้เป็นไปตามคู่มือการใช้อุปกรณ์ควบคุมการจราจรบริเวณพื้นที่ก่อสร้างของกรมทางหลวง และผู้รับจ้างจะไม่เรียกร้องค่าเสียหายใดๆ จากกรณีดังกล่าวจากผู้ว่าจ้าง การจ่ายค่างานส่วนที่เหลือในครั้งต่อไปนอกจากจะถูกระงับแล้ว ถ้าหากยังมีความจำเป็นที่จะต้องใช้อุปกรณ์ควบคุมการจราจรนั้นต่อไปอีก ผู้ว่าจ้างจะจัดหาทดแทนโดยผู้รับจ้างเป็นผู้รับผิดชอบค่าใช้จ่ายในการนี้ทั้งสิ้น

หมายเหตุ ให้ผู้รับจ้างถือปฏิบัติตามคู่มือเครื่องหมายควบคุมการจราจรในงานก่อสร้าง บูรณะ และบำรุงรักษาทางหลวง ฉบับปี พ.ศ. ๒๕๖๑

เอกสารแนบท้ายสัญญาจ้าง ข้อ ๒.๑๗ ผนวก ๑๗

สัญญาจ้างเลขที่ ๑ นร...../๒๕๖๙ ลงวันที่.....

รายละเอียดงานจัดทำเครื่องหมายจราจรบนผิวทาง (การตีเส้น, ลูกศร, ขีดเขียนข้อความ)

๑. สีจราจร (Traffic Paint)

ต้องเป็นผลิตภัณฑ์ที่ผลิตในประเทศไทย ซึ่งแสดงเครื่องหมายมาตรฐานผลิตภัณฑ์อุตสาหกรรม มอก. ๔๑๕ - ๒๕๔๘ สีจราจรไว้ที่ผลิตภัณฑ์ และต้องผลิตจากโรงงานที่ได้รับการรับรองคุณภาพตามมาตรฐาน ข้อกำหนด มอก.๙๐๐๒ หรือ มอก.๙๐๐๑ : ๒๐๐๐

๒. วัสดุเทอร์โมพลาสติก Thermoplastic

ต้องเป็นผลิตภัณฑ์ที่ผลิตในประเทศไทย ซึ่งแสดงเครื่องหมายมาตรฐานผลิตภัณฑ์อุตสาหกรรม มอก. ๕๔๒ - ๒๕๔๙ วัสดุเทอร์โมพลาสติกสะท้อนแสงสำหรับทำเครื่องหมายบนผิวทางไว้ที่ผลิตภัณฑ์ และต้องผลิตจากโรงงานที่ได้รับการรับรองคุณภาพตามมาตรฐานข้อกำหนด มอก.๙๐๐๒ หรือ มอก.๙๐๐๑ : ๒๐๐๐

๓. ลูกแก้ว Glass Bead

ต้องเป็นผลิตภัณฑ์ที่ผลิตในประเทศไทย ซึ่งแสดงเครื่องหมายมาตรฐานผลิตภัณฑ์อุตสาหกรรม มอก. ๕๔๓ - ๒๕๕๐ ลูกแก้วที่ใช้กับวัสดุทำเครื่องหมายบนผิวทาง ประเภท ๒ หรือ ประเภท ๓ ไว้ที่ผลิตภัณฑ์และต้องผลิตจากโรงงานที่ได้รับการรับรองคุณภาพตามมาตรฐานข้อกำหนด มอก.๙๐๐๒ หรือ มอก.๙๐๐๑ : ๒๐๐๐ (กรณีที่มีผู้ได้รับการรับรองระบบคุณภาพเกิน ๓ ราย)

๔. รองพื้น (Tack Coat หรือ Primer)

ก่อนลงวัสดุเทอร์โมพลาสติก ผู้รับจ้างต้องลงวัสดุรองพื้นก่อน วัสดุรองพื้นต้องเป็นผลิตภัณฑ์ที่มีคุณลักษณะตามข้อกำหนดของผู้ผลิตวัสดุเทอร์โมพลาสติกที่ใช้แต่ละยี่ห้อ

๕. ผู้รับจ้างต้องแจ้งยี่ห้อและผู้ผลิตวัสดุที่จะใช้ในงานจ้างตามสัญญา และต้องส่งสำเนาใบอนุญาตแสดงเครื่องหมายมาตรฐานผลิตภัณฑ์อุตสาหกรรม และสำเนาใบรับรองระบบคุณภาพ ตามมาตรฐานข้อกำหนด ให้ผู้ว่าจ้างทราบเป็นหลักฐานก่อนลงมือทำงานตามสัญญา

๖. ผู้รับจ้าง ต้องแจ้งปริมาณวัสดุที่จะใช้ในงานจ้างตามสัดส่วนของปริมาณงานที่ต้องใช้ตามสัญญา เพื่อให้ผู้ว่าจ้างจะได้ตรวจสอบเห็นชอบก่อนลงมือทำงาน และต้องส่งสำเนาดัชนีแบบใบกำกับภาษี (คู่ฉบับจริง) ออกโดยเจ้าของผลิตภัณฑ์ หรือตัวแทนจำหน่ายที่มีหนังสือแต่งตั้งจากเจ้าของผลิตภัณฑ์ของวัสดุที่ใช้งาน พร้อมระบุเลขที่สัญญาลงไปด้วย

๗. การทดสอบวัสดุที่ใช้ในการจัดทำเครื่องหมายจราจรบนผิวทาง ให้ดำเนินการตามบันทึกสำนักวิศวกรรม และตรวจสอบที่เกี่ยวข้องต่อไป

๘. ผู้รับจ้าง ต้องส่งสำเนาดัชนีใบเสร็จรับเงิน (คู่ฉบับจริง) ออกโดยเจ้าของผลิตภัณฑ์หรือตัวแทนจำหน่าย ที่มีหนังสือแต่งตั้งจากเจ้าของผลิตภัณฑ์ของวัสดุที่ใช้งานพร้อมระบุเลขที่สัญญาลงไปด้วยให้กรรมการตรวจการจ้าง ตรวจสอบก่อนการตรวจรับผลงานจ้าง หากผู้รับจ้างไม่ดำเนินการดังกล่าวข้างต้นถือว่า ผู้รับจ้างผิดเงื่อนไขสาระสำคัญ ผู้ว่าจ้างจะไม่จ่ายเงินค่างานให้

ผู้ว่าจ้าง

ผู้รับจ้าง

พยาน

พยาน